



BOSCH

Access Professional Edition

Access PE - Configuration Manual

es-AR APE-Configuration

Tabla de contenidos

1	Descripción general	5
1.1	Diseño modular	5
1.2	Módulos del servidor y del cliente	5
2	Información general	6
2.1	Introducción	6
2.2	Inicio de sesión de usuario	7
2.3	Barra de herramientas del Configurador	10
2.4	Ajustes generales del sistema	14
3	Configuraciones	17
3.1	Creación de nuevas configuraciones	17
3.2	Apertura de configuraciones	19
3.3	Activación de una nueva configuración	20
3.4	Transmisión de configuraciones a los controladores	20
4	Controladores	24
4.1	Definición y modificación de controladores nuevos	24
4.2	Ajustes del Controlador	28
5	Signals (Señales)	30
5.1	Señales de entrada	30
5.2	Señales de salida	32
5.3	Definición de las condiciones de las señales de salida	37
5.3.1	Activar la función de control a través de la tarjeta	41
5.4	Creación de tarjetas de Ampliación	43
6	Entradas	45
6.1	Creación y modificación de modelos de puertas	45
6.2	Visualización y parametrización	49
6.3	Modo oficina	57
6.4	Modelos de puertas con ajustes especiales	57
6.5	Asignar dispositivos de video a una entrada	58
7	Áreas	60
8	Grupos de Personal	65
8.1	Acceso colectivo con lectores con teclado	67
8.2	Limitaciones para el acceso colectivo	68
9	Autorizaciones de Acceso	69
9.1	Creación y asignación	69
9.2	Derechos especiales	72
10	Días especiales	75
10.1	Creación y modificación	75
11	Modelos de día	77
11.1	Creación y modificación	77
12	Modelos de tiempo	79
12.1	Creación y modificación	81
13	Textos	83
13.1	Textos de pantalla	83
13.2	Event Log messages (Mensajes del Registro de Eventos)	84
14	Datos adicionales sobre el personal	87
15	Dispositivos de video	90
15.1	Pantallas y procesos	93
16	Configuración de un mapa	95

17	Agregar un dispositivo a un mapa	97
18	Definición de tarjetas	99
19	Apéndice	102
19.1	Signals (Señales)	102
19.2	Modelos de puertas predeterminados	103
19.3	Modelo de puerta 01	104
19.4	Modelo de puerta 03	106
19.5	Modelo de puerta 06c	106
19.6	Modelo de puerta 07	107
19.7	Modelo de puerta 10	109
19.8	Modelo de puerta 14	111
19.9	Ejemplos de configuraciones de esclusas	113
19.10	Configuración del modelo de entrada 07	115
19.11	Ilustración del Armado/Desarmado	116
19.12	Procedimientos del Control de Accesos	117
19.13	Puertos del Access PE	121
20	Tipos de PIN	122
21	Requisitos según la norma UL 294	124

1 Descripción general

1.1 Diseño modular

El sistema de Access Professional Edition (en lo sucesivo, **Access PE**) proporciona un control de accesos independiente para pequeñas y medianas empresas. Está conformado por varios módulos:

- Servicio LAC: es un proceso que está en constante comunicación con los controladores de acceso local (Local Access Controller, LAC); en lo sucesivo, los controladores. Los controladores de acceso modular (Access Modular Controllers, AMC) se utilizan como controladores.
- Configurador
- Gestión del personal
- Visor de registros
- Gestión de alarmas
- Verificación mediante video

1.2 Módulos del servidor y del cliente

Los módulos pueden dividirse en módulos del servidor y del cliente.

El servicio LAC necesita mantenerse en contacto constante con los controladores, ya que: primero, recibe constantemente mensajes de estos relativos a movimientos, presencia y ausencia de titulares de tarjetas; segundo, porque transmite modificaciones de datos, p. ej., asignación de tarjetas nuevas, a los controladores, pero principalmente porque lleva a cabo verificaciones de metanivel (verificaciones de secuencias de acceso, de antirretorno, aleatorias).

El Configurador debe ejecutarse también en el servidor. Sin embargo, se puede instalar en la estación de trabajo de los clientes y utilizarse desde allí.

Los módulos Gestión del personal y Visor de registros pertenecen al componente Cliente y pueden ejecutarse en el servidor también o en una PC distinta con una conexión de red al servidor.

Se puede utilizar los siguientes controladores:

- AMC2 4W (con cuatro interfaces lectoras Wiegand); puede extenderse con un AMC2 4W-EXT
- AMC2 4R4 (con cuatro interfaces lectoras RS485)

2 Información general

2.1 Introducción

Access PE es un sistema de control de acceso que fue diseñado para ofrecer los más elevados estándares de seguridad y flexibilidad a medianas y pequeñas instalaciones.

Access PE le debe su estabilidad y capacidad de mejoramiento a un diseño de 3 capas: **La primera capa** es el nivel de administración con sus servicios de control. Aquí se llevan a cabo todas las tareas administrativas, p. ej., el registro de tarjetas nuevas y la asignación de derechos de acceso.

La segunda capa está formada por los controladores de acceso local (Local Access Controller, LAC), que regulan cada grupo de puertas o entradas. Incluso cuando el sistema está fuera de línea, los LAC son capaces de tomar decisiones de control de acceso de manera independiente. Los LAC están a cargo de controlar las entradas, regulando los tiempos de apertura de puertas o solicitando un código PIN en puntos de acceso fundamentales.

La tercera capa consiste en las lectoras de tarjetas.

La comunicación entre el cliente, el servidor y el titular de la tarjeta tiene un cifrado AES.

La versión de usuarios múltiples de Access PE permite que haya numerosas estaciones de trabajo para controlar el sistema. Los niveles de usuario personalizables regulan el acceso y garantizan seguridad. De esa forma es posible, por ejemplo, mantener los datos de tarjeta de una estación de trabajo y al mismo tiempo usar otra para verificar si un empleado está en el edificio.

Access PE ofrece una configuración de derechos de acceso, modelos de tiempo y parámetros de entrada excepcionalmente flexibles. La lista a continuación proporciona una descripción general de las funciones más importantes:

Asignación de tarjetas de manera rápida y sencilla

Se pueden asignar tarjetas (hasta tres) por persona de forma manual o utilizando una lectora de enrolamiento conectada a una PC mediante una conexión en serie. Todas las tarjetas asignadas se encuentran activas. Cuando se actualizan las tarjetas, la tarjeta anterior se sobrescribe automáticamente y se invalida con el fin de evitar que esas tarjetas ingresen al sistema, aún cuando los responsables de las mismas se olvidaron o no pudieron cancelarlas.

Derechos de acceso (incluidos privilegios de grupo)

Cada persona puede heredar privilegios de grupo y tener derechos individuales asignados. Los privilegios pueden estar restringidos por zona y tiempo con una precisión de hasta un minuto. Los privilegios de grupo se pueden utilizar para otorgar y limitar los derechos de acceso de un usuario de tarjeta o de todos los usuarios de forma simultánea. Los privilegios de grupo pueden depender de los modelos de hora que restringen su acceso a determinadas horas del día.

Seguimiento de acceso

Al definir Áreas es posible realizar el seguimiento e imponer una secuencia correcta de accesos. Incluso sin monitoreo, esta configuración permite mostrar la ubicación de un usuario de tarjeta.

Antirretorno

Cuando se lee una tarjeta, puede bloquearse durante un período de tiempo determinado para que no se pueda entrar al mismo punto de acceso. Gracias a esta función, se puede evitar el acceso reiterado en el que un usuario entrega su tarjeta a través de la barrera para facilitar el acceso a una persona no autorizada.

Cancelación automática de las tarjetas cuando caducan

A menudo, los visitantes y el personal temporal necesitan acceso únicamente durante un período limitado de tiempo.

Las tarjetas se pueden registrar para un período específico de tiempo, de forma que pierdan su validez automáticamente cuando dicho período termine.

Modelo de hora y modelos de día

Es posible asignar a un usuario de tarjeta modelos de hora específicos que regulen las horas durante las que tiene acceso. Los modelos de hora se pueden definir de forma flexible utilizando modelos de día que determinan con exactitud los días de la semana, los fines de semana, las vacaciones y los días especiales que difieren de los días laborables normales.

Identificación mediante código PIN

En lugar de una tarjeta, una persona puede utilizar un código PIN especial para obtener acceso.

Verificación mediante código PIN

Las áreas especialmente problemáticas se pueden programar para que requieran códigos PIN adicionales. A su vez, esta protección puede depender de los modelos de hora, de forma que, por ejemplo, solo se requiera un código PIN para el acceso en días festivos o fuera del horario laboral establecido.

Administración de puertas flexible

La parametrización flexible de modelos de puertas independientes permite un equilibrio óptimo entre la seguridad y la comodidad. La "derivación" o período de supresión de alarma se puede especificar individualmente para regular el tiempo durante el cual la puerta permanece abierta. En cooperación con un sistema de alarma, el punto de acceso se puede bloquear de forma opcional.

Apertura de puertas periódica

Para facilitar el acceso, las alarmas de puertas se pueden derivar para que abran las puertas durante períodos de tiempo específicos. Los períodos de apertura de puertas se pueden definir manual o automáticamente mediante un modelo de hora.

Hora y asistencia

Los puntos de acceso se pueden parametrizar para registrar las entradas y salidas a fin de controlar los horarios y la asistencia.

Diseño de tarjetas

El módulo gráfico adicional **Personalización de tarjetas** (CP) se integra completamente en el sistema de control de accesos y permite al operador crear tarjetas sin necesidad de cambiar de aplicación.

Asignación de fotos

Aunque el módulo adicional **Personalización de tarjetas** (CP) no esté activado, la identificación fotográfica se puede importar y asociar a los usuarios de las tarjetas.

Sistema de bloqueo sin conexión

Las áreas que, por cualquier motivo, no están cubiertas por el sistema de control de accesos de alta disponibilidad en línea, pueden bloquearse de todos modos sin conexión.

Administración de los dispositivos de video

Las entradas se pueden equipar adicionalmente con cámaras para identificar y realizar un seguimiento de los movimientos de las personas que las utilizan.

2.2 Inicio de sesión de usuario

Están disponibles las siguientes aplicaciones. Consulte el manual de usuario correspondiente para obtener más detalles:



Gestión del personal



Configurador



Visor de registros



Gestión de mapas y alarmas



Verificación mediante video



Notificación!

Solo es posible iniciar la sesión del cliente con el servicio LAC ejecutándose en el servidor.

Inicio de sesión del cliente

Las aplicaciones del sistema están protegidas contra el uso no autorizado. Las **contraseñas predeterminadas** del primer uso son:

- Nombre de usuario: **bosch**
- Contraseña: **bosch**

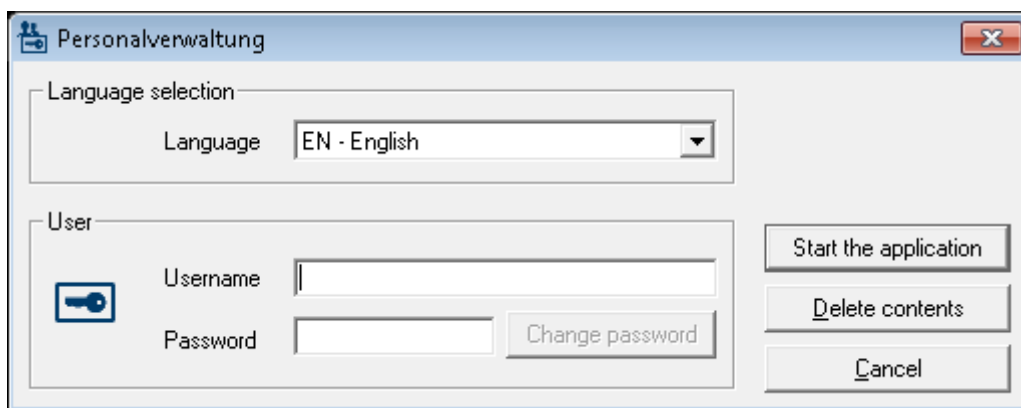

El botón **Cambiar contraseña** se activará luego de ingresar un nombre de usuario y una contraseña.

En caso de ingresar datos incorrectos 3 veces, habrá un tiempo de demora para reintentar el inicio de sesión. Esto aplica para los botones “Iniciar la aplicación” y “Cambiar contraseña”. Se puede utilizar la lista desplegable superior para seleccionar el **idioma** de interacción deseado. El predeterminado es el idioma usado para instalar la aplicación. Si hay un cambio de usuario sin reiniciar la aplicación, se mantiene el idioma anterior. Por este motivo, es posible que un cuadro de diálogo aparezca en un idioma no deseado. Para evitar esto, vuelva a iniciar sesión en Access PE.

Las aplicaciones de Access PE pueden ejecutarse en los siguientes idiomas:

- Inglés
- Alemán
- Francés
- Japonés
- Ruso

- Polaco
- Chino (RPC)
- Neerlandés
- Español
- Portugués (Brasil)

**Notificación!**

Todas las características, como nombres de dispositivos, etiquetas, modelos y esquemas de derechos de usuario se muestran en el idioma que se ingresaron. Asimismo, los botones y las etiquetas controlados por el sistema operativo pueden aparecer en el idioma del sistema operativo.

Luego de hacer clic en el botón **Cambiar contraseña**, ingrese un nombre de usuario y una contraseña en el cuadro de diálogo:

The image shows a standard Windows-style dialog box titled "Change password". It contains two text input fields: "New password" and "Confirmation". Below the fields are two buttons: "Ok" and "Cancel".





**Notificación!**











No olvide cambiar la contraseña.

El botón **Iniciar la aplicación** verifica los privilegios del usuario y, basándose en ellos, inicia la aplicación. Si el sistema no puede autenticar el inicio de sesión, aparece el siguiente mensaje de error: **Nombre de usuario o contraseña incorrectos.**

2.3 Barra de herramientas del Configurador

Puede seleccionar las siguientes funciones a través de los menús, de los iconos de la barra de herramientas o mediante las teclas de acceso rápido específicas.

Función	Ícono/ Atajo	Descripción
Menú Archivo		
Nuevo	 Ctrl + N	Desactiva todos los cuadros de diálogo de configuraciones (salvo los ajustes predeterminados) para definir una configuración nueva.
Abrir...	 Ctrl + O	Abre un cuadro de diálogo para seleccionar una configuración distinta para cargar.
Guardar	 Ctrl + S	Guarda los cambios en el archivo de configuración actual.
Guardar como...		Guarda la configuración actual en un archivo nuevo.
Activar configuración		Activa una configuración cargada y guarda la configuración válida hasta la fecha.
Enviar configuración a LAC		Propaga al servicio LAC los cambios de configuración guardados.
Enumerar configuraciones válidas recientes		Abre las configuraciones directamente, evadiendo el cuadro de diálogo de selección de la función Abrir .
Salida		Cierra el Configurador de Access PE.
Menú Vista		
Barra de herramientas		Cambia la visualización de la barra de herramientas (predeterminado: encendido).
Barra de estado		Cambia la visualización de la barra de estado en el borde inferior de la ventana (predeterminado: encendido).

Menú Configuración		
Información general		Abre el cuadro de diálogo Ajustes generales para configurar los Controladores y los parámetros generales del sistema.
Señales de entrada		Abre el cuadro de diálogo para establecer los parámetros de las señales de entrada .
Señales de salida		Abre el cuadro de diálogo para establecer los parámetros de las señales de salida .
Entradas		Abre el cuadro de diálogo Entradas para establecer los parámetros de las puertas y las lectoras de tarjeta.
Áreas		Abre el cuadro de diálogo Configuración de área para dividir la instalación protegida en áreas virtuales.
Vacaciones		Abre el cuadro de diálogo Vacaciones para definir días especiales y vacaciones.
Modelos de día		Abre el cuadro de diálogo Modelos de día para definir periodos dentro de un día para la activación de las funciones de acceso.
Modelos de tiempo		Abre el cuadro de diálogo Modelos de tiempo para definir zonas horarias dependientes de los días en la semana o el calendario.
Grupos de personal		Abre el cuadro de diálogo Grupos de personal para dividir al personal en grupos lógicos.
Acceder a grupos de autorización		Abre el cuadro de diálogo Grupos de autorización de acceso para definir agrupaciones de autorizaciones para entradas.

Sistema de bloqueo sin conexión		Abre el cuadro de diálogo Sistema de bloqueo sin conexión para configurar elementos especiales de la instalación (entradas, modelos de tiempo, grupos de autorizaciones).
Mostrar textos		Abre el cuadro de diálogo Mostrar textos para editar los textos que se visualizarán en las lectoras de tarjeta.
Mensajes de registro		Abre el cuadro de diálogo Mensajes de registro para editar y categorizar los mensajes de registro.
Campos adicionales del personal		Abre el cuadro de diálogo Campos adicionales del personal para definir campos de datos para el personal.
Wiegand - tarjetas		Se abre el cuadro de diálogo Wiegand - tarjetas para definir las estructuras de los datos de la tarjeta.
Administrar dispositivos de video		Abre el cuadro de diálogo Dispositivos de video para configurar las cámaras que se utilizarán en la verificación mediante video.
Visor de mapas y Gestión de alarmas		Abre el Visor de mapas para obtener una vista aérea de los mapas y los dispositivos de control y una lista de alarmas para administrar alarmas.
Menú Configuración		
Activación de licencia		Abre un menú que permite seleccionar o deseleccionar licencias
Restablecer el mensaje y los textos del lector		Abre una solicitud si los textos del registro y el lector se deben actualizar.
Menú ? (Ayuda)		

Temas de ayuda		Abre este texto de ayuda.
Acerca de Access Professional Edition - Configurador		Muestra información general acerca de Access Professional Edition - Configurador

2.4 Ajustes generales del sistema

La configuración general del sistema se muestra debajo de la lista de configuración del controlador. Son válidas para todas las instalaciones.

Default card data Country code <input type="text" value="00"/> Customer code <input type="text" value="056720"/>	PIN code Number of digits <input type="text" value="4"/> Number of retries before blocking <input type="text" value="3"/> <input type="checkbox"/> use separate IDS pin
LAC subsystem process Poll interval on serial connected LAC in ms <input type="text" value="200"/> Read-timeout on serial connected LAC in ms <input type="text" value="500"/> Create TA-data at <input type="text" value="00:01"/> <input type="checkbox"/> Export personnel and TA data	Logbook parameter Number of files <input type="text" value="366"/> (one logfile per day, 0 = unlimited)
<input type="checkbox"/> Show welcome/leaving message <input type="checkbox"/> Show cardholder name in display	Directories Database <input type="text" value="C:\BOSCH\Access Professional Edition\PE\Data\D"/> Event log <input type="text" value="C:\BOSCH\Access Professional Edition\PE\Data\I"/> Import files <input type="text" value="C:\BOSCH\Access Professional Edition\PE\Data\I"/> ... Export files <input type="text" value="C:\BOSCH\Access Professional Edition\PE\Data\E"/> ... DLL-files <input type="text" value="C:\BOSCH\Access Professional Edition\PE\Data\D"/> Pictures <input type="text" value="C:\BOSCH\Access Professional Edition\PE\Data\P"/> ... Test logs <input type="text" value="C:\BOSCH\Access Professional Edition\PE\Data\L"/>

Parámetro	Predeterminado	Descripción
Código de país	00	Algunos datos de tarjetas se añaden al número de tarjeta ingresado manualmente.
Código del cliente	056720	
Intervalo de sondeo en LAC conectadas en serie, en ms	200	El intervalo de tiempo en milisegundos entre los sondeos del servicio LAC para verificar las conexiones intactas hacia un controlador.
Límite de tiempo de lectura en LAC conectadas en serie, en ms	500	Rango de valores para el intervalo de sondeo: de 1 a 500 Valores posibles para el límite de tiempo de lectura: de 1 a 3000
Crear datos TA en	00:01	Especificación del momento cuando debería crearse el archivo de datos de Hora y asistencia.
Exportar datos del personal y TA	desactivado	Cuando se lo activa, esta opción hace que los datos de Hora y asistencia se escriban continuamente para exportar el archivo. Cuando no se lo activa, el archivo de datos se crea a la hora especificada por el parámetro Crear datos TA a las .
El archivo que contiene los sellos de hora de asistencia se crea en el siguiente directorio: C:\Program Files\Bosch\Access Professional Edition\PE\Data\Export Bajo el nombre TA_<Current date YYYYMMDD>.dat		

Parámetro	Predeterminado	Descripción
Mostrar mensaje de bienvenida/ despedida	activado	Establecidos los tipos de lectoras y configuraciones adecuadas (Arriving [Llegada] , Leaving [Partida] o Check ok [Verificar OK] en los diálogos Entrances [Entradas]), la lectora mostrará los textos de bienvenida y despedida que se almacenan para el titular de la tarjeta en el dialogo Personnel Data (Datos del personal) de la aplicación de Gestión del Personal. No aplica a las lectoras Wiegand.
Mostrar nombre del titular de la tarjeta en la pantalla	activado	Los lectores con pantalla mostrarán el Nombre de pantalla como se lo almacena en los Datos personal del titular de la tarjeta. No aplica a las lectoras Wiegand.
Cantidad de dígitos	4	Determina la cantidad de dígitos que requiere un PIN de verificación. Esta configuración también se aplica al PIN de la puerta que se puede establecer durante la configuración de las entradas. Valores posibles: de 4 a 8
use PIN de IDS independientes		Si no se estableció un PIN de IDS independiente, entonces se podrá utilizar un PIN de verificación para activar el IDS. Los campos para ingresar el PIN de activación se activan en la pantalla de diálogo Personnel (Personal) solo si se selecciona la casilla de verificación. En este caso, el PIN de verificación ya no se puede usar para activar el IDS.
Cantidad máxima de intentos antes de bloquear	3	Cantidad de intentos fallidos al ingresar el código PIN. Si el titular de la tarjeta escribe mal el PIN determinada cantidad de veces, todo el sistema se bloqueará y solo podrá desbloquearlo un usuario del sistema autorizado en Gestión del personal. Valores posibles: de 1 a 9

Parámetro	Predeterminado	Descripción
Parámetro del registro	366	Cantidad de archivos de registro por día Valores posibles: de 180 a 9999. NOTA: Si se ingresa un valor menor que 180, automáticamente se cambiará al valor mínimo de 180.
Rutas de directorio a: Base de datos Archivo de registro Archivos importados Archivos exportados Archivos DLL Datos de imagen Registro de prueba	C:\Program Files\BOSCH \Access Professional Edition\PE \Data... \Db \MsgLog \Import \Export \Dll \Pictures \Log	Estas son las rutas predeterminadas. Los directorios para archivos importados, exportados y de imagen se pueden cambiar.



Notificación!

Si se utilizan controladores y lectores Wiegand, para poder utilizar los PIN de identificación, de activación o de puerta, se debe activar el número **PIN o de tarjeta** Wiegand.

3 Configuraciones

La composición de un sistema (qué entradas hay y dónde, cuántos lectores y de qué tipo, cómo se configuran las autorizaciones de acceso, etc.) se almacena en archivos especiales. Puede haber cualquier número de estos archivos de configuración (*.cfg); sin embargo, solo el que contenga el nombre de archivo ***active.cfg** puede activar el sistema actual. Eso permite probar nuevos escenarios, completar ejecuciones de prueba y realizar cambios rápidos del sistema.

3.1 Creación de nuevas configuraciones

Todas las configuraciones de Access PE se almacenan en la carpeta **C:\BOSCH\Access Professional Edition\PE\Data\Cfg** (a menos que se escojan rutas y nombres de carpeta no predeterminados durante la instalación). Con la instalación se crean dos archivos de configuración, **Active.acf** y **Default.acf**. Active.acf contiene datos de ejemplo, los cuales pueden ser de utilidad para el usuario, y Default.acf contiene solamente datos predefinidos del sistema.

Los datos del sistema incluyen:

- El área **--afuera--**.
- Vacaciones y días especiales de ejemplo
- Los grupos de personal **Empleados y Visitantes**
- Muestra textos para las lectoras.
- Textos de registro

Al iniciar, Access PE siempre usa la configuración **Active.acf**.

Es posible que una configuración se encuentre en distintos estados y es importante distinguirlos.

- Una configuración **Activa** es aquella cuyas definiciones, ajustes, etc., son los que está utilizando en ese momento el sistema en ejecución.
- Una configuración **Abierta** (cargada) es aquella que los usuarios del sistema editan actualmente. Es posible que se guarde después en un archivo .acf aparte o que se active, pero **hasta que no está activado, no influye en el sistema en ejecución**.

Se pueden definir y almacenar infinitas configuraciones en Access PE. Debido a que se pueden crear y modificar configuraciones nuevas de modo independiente del sistema en ejecución, es posible, por ejemplo, definir áreas nuevas que se incluirán en las instalaciones monitoreadas en fechas posteriores.



Con el botón  de la barra de herramientas se puede abrir (cargar) la configuración predeterminada como **Untitled.acf**, con sus ajustes básicos. Si se modifica para crear una configuración nueva, debe guardarse bajo un nombre apropiado distinto.



El botón  inicia un cuadro de diálogo de guardado de archivo en el directorio Cfg. Debe remplazarse el nombre predeterminado **untitled.acf** por uno más explicativo.

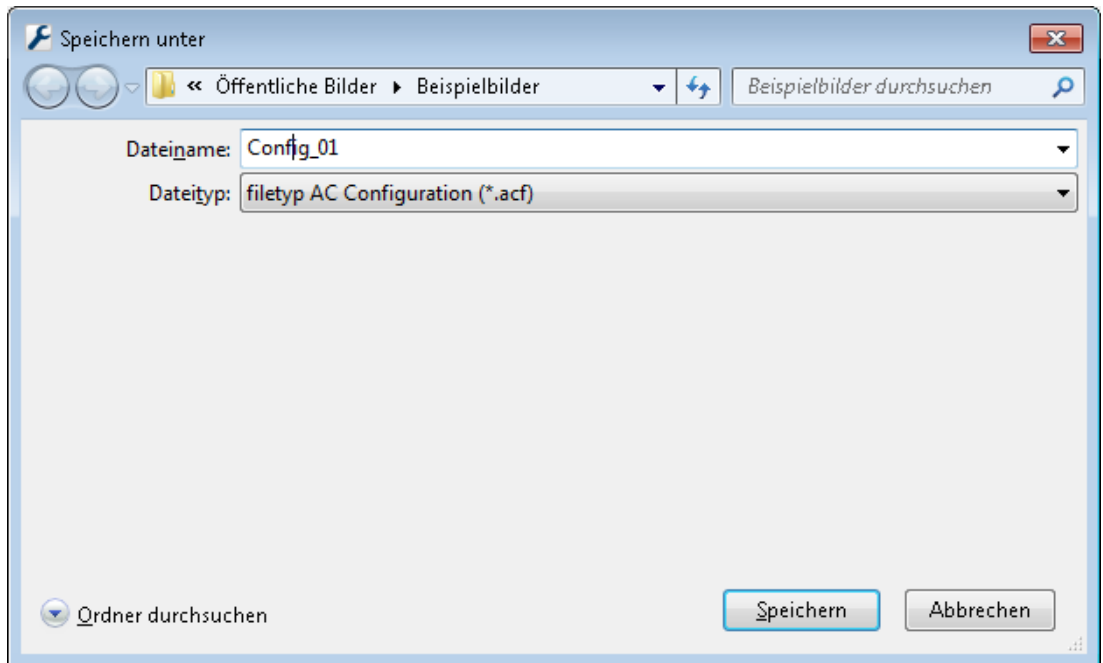

3.2 Apertura de configuraciones

El Configurador siempre se inicia con la configuración **Active.acf**. Si debe usarse una



configuración distinta, el botón  puede cargar una configuración existente desde la carpeta **C:\BOSCH\Access Professional Edition\PE\Data\Cfg** (predeterminadamente).

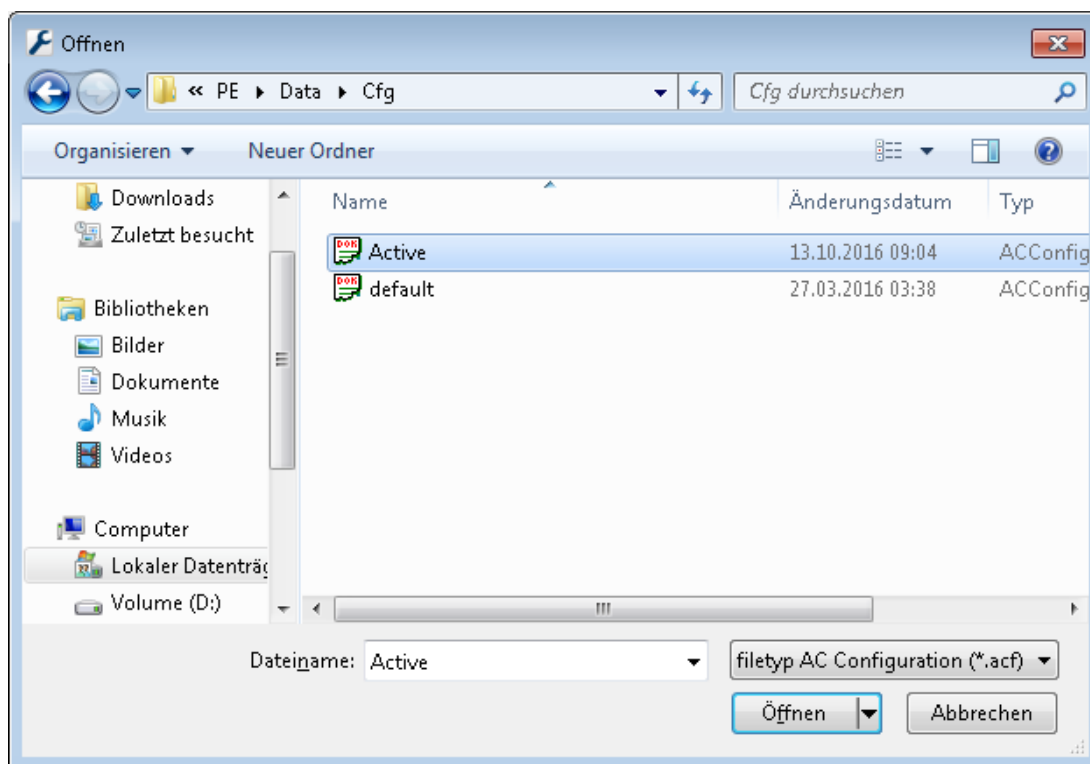

Si el usuario desea modificar o ampliar una configuración existente para activarla posteriormente, puede abrir una configuración básica, modificarla y, a continuación, guardarla con otro nombre. De esta manera, es posible reusar y expandir a partir de configuraciones previas sin tener que estar siempre comenzando desde los ajustes de la configuración básica en **default.acf**.



Notificación!

También se puede guardar la configuración activa como copia en funcionamiento con un nombre nuevo y, posteriormente, cargarla y trabajar en ella.

3.3 Activación de una nueva configuración

El Configurator (Configurador) podrá mantener varias configuraciones en múltiples archivos .acf. La configuración activa siempre se almacena en el archivo **Active.acf**.



Cuidado!

Como el archivo **active.acf** se sobrescribe al activar una nueva configuración, se recomienda que el usuario realice una copia de seguridad de la configuración activa con un nuevo nombre de archivo.

Para activar una configuración, deberá tener abiertos los archivos de configuración. Por lo tanto, deberá abrir cualquier configuración que haya modificado y guardado anteriormente. Para activar la configuración abierta realice el siguiente procedimiento:

- Menú: **File** (Archivo) > **Activate configuration** (Activar configuración); o bien



- Utilice el botón de la barra de herramientas.

Luego, continúe con el proceso de activación a mediante los siguientes pasos:

- En primer lugar, confirme la comprobación de seguridad:
: **¿Realmente desea sustituir la configuración actual con la nueva configuración?**
- La configuración activa hasta ese momento se guarda en una copia de seguridad con el formato de nombre **\$aaaaMMddhhmmss -Active.acf** (aaaa = año; MM = mes; dd = día; hh = hora; mm = minutos; ss = segundos).
- La configuración que esté abierta en ese momento se almacenará con el nombre de archivo **Active.acf**. Es decir, la configuración activa anterior se sobrescribirá.

Un cuadro de información muestra el nombre del archivo guardado: **New configuration was saved as <filename>!** (La nueva configuración se guardó como <nombre de archivo>).

3.4 Transmisión de configuraciones a los controladores

Después de modificar la configuración activa en **Active.acf**, es necesario transmitir los cambios a los controladores. Este proceso se puede iniciar de dos maneras:

- Menú **File** > **Send configuration to LAC service** (Archivo > Enviar configuración al servicio LAC)



- Utilizando el botón de la barra de herramientas

Aparecerá el siguiente cuadro de diálogo, en el que puede seleccionar los datos de configuración que se transmitirán a los controladores.

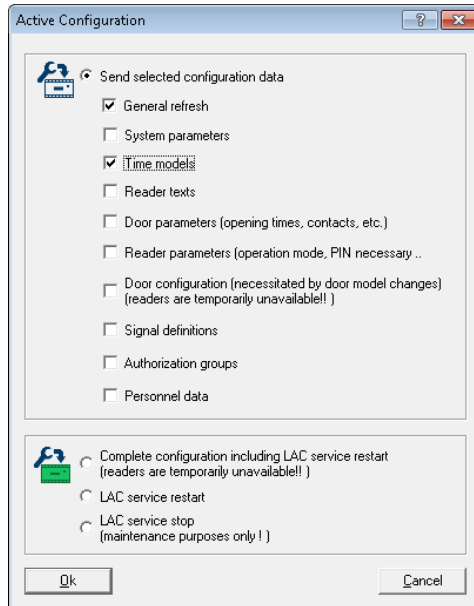

Los datos modificados y guardados están preseleccionados. Puede seleccionar más elementos o anular la selección de los que estén seleccionados.

Cuando haya seleccionado todos los datos que desee transmitir a los controladores, haga clic en **OK** (Aceptar).

Datos de configuración	Es necesario transmitir los datos al LAC si...
General refresh (Actualización general)	...se han modificado mensajes de registro, campos adicionales o definiciones de tarjetas.
System parameters (Parámetros del sistema)	...se ha modificado el hardware del LAC.
Modelos de tiempo	...se han modificado días festivos u otro modelo de día o de tiempo.
Reader texts (Textos de lectoras)	...se han modificado los textos mostrados.
Door parameters (Parámetros de puertas)	...en Entrances (Entradas), se han modificado uno o más de los siguientes valores: <ul style="list-style-type: none"> - el tiempo de apertura (en 1/10 seg.) - el contacto de la puerta - datos relacionados con el control de la puerta (horarios de apertura, contactos, perfiles temporales, etc.)

Datos de configuración	Es necesario transmitir los datos al LAC si...
Reader parameters (Parámetros de lectoras)	<p>...en Entrances (Entradas), se han modificado uno o más de los siguientes valores:</p> <ul style="list-style-type: none"> - datos para la entrada o salida de las lectoras - tiempo de supresión de la alarma (en 1/10 seg.). - comportamiento del sistema anti-acceso reiterado de la entrada - botones para abrir la puerta
Configuración de puerta	<p>... en Entrances (Entradas), se ha modificado el modelo de puerta.</p> <p>Aviso: sólo se puede volver a introducir o modificar la dirección (número de serie, tipo de lectora) en la máscara de entrada Define Entrance (Definir Entrada).</p>
Signal definitions (Definiciones de las señales)	... se ha modificado la parametrización de las señales de entrada y de salida
Authorization groups (Grupos de autorización)	... se han modificado los grupos de autorización que no tienen modelos de tiempo o si se ha añadido o eliminado un nuevo modelo de tiempo.
Datos sobre el personal	... se han añadido o modificado los datos sobre el personal o si se han modificado los grupos de autorización de acceso o los modelos de tiempo.
Complete configuration including LAC service restart (Configuración completa, incluido el reinicio de los servicios LAC)	.. la configuración inicial del Access PE ha concluido. Un restablecimiento del controlador también puede provocar la descarga de la configuración completa a los controladores.
LAC service restart (Reinicio del servicio LAC)	... se ha modificado en los ajustes generales el intervalo de sondeo o la hora para guardar el archivo de datos de TA.
LAC service stop (Parada del servicio LAC)	Esta opción sólo debe utilizarse en casos excepcionales. Por ejemplo, para evitar tener que reiniciar el equipo al realizar una desinstalación.

El Configurator (Configurador) envía una orden al : **Servicio LAC** para transmitir los datos de configuración a los controladores. El Servicio LAC se encarga de las comunicaciones con los controladores. Este programa se configura durante la instalación, como un servicio de Windows que se inicia automáticamente al arrancar el sistema.

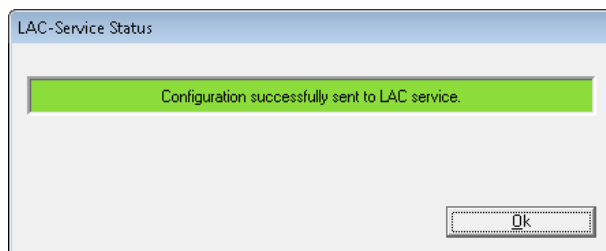

La transmisión correcta al servicio LAC se informa del siguiente modo:



4 Controladores

Los Controladores de acceso local (Local Access Controllers, LAC) son los puntos en Access PE en donde se toman la mayoría de las decisiones del control de acceso. Excepto para las funciones de control en todo el sistema, como la verificación de secuencia de acceso, los controladores pueden tomar decisiones independientes sobre a quién otorgar acceso. Por este motivo, todos tienen datos relacionados con el acceso en su propia memoria para que la operación limitada y restringida fuera de línea también sea posible. Se usan controladores en Access PE AMC2 (Access Modular Controller).

4.1 Definición y modificación de controladores nuevos

Los botones  (agregar) y  (modificar un elemento de lista seleccionado) invocan una casilla de diálogo para configurar las interfaces entre el Servidor de Access PE y los controladores

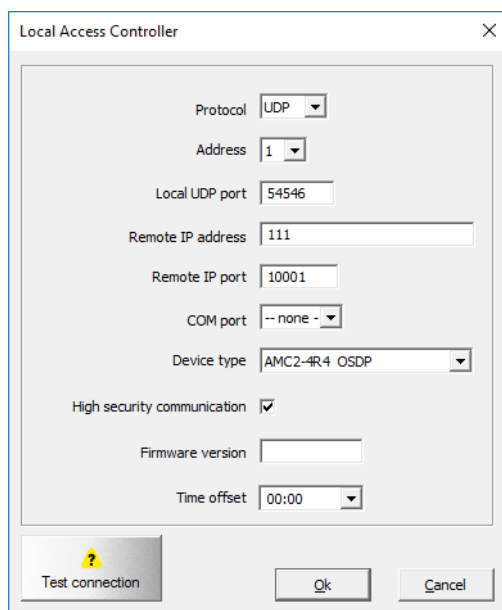

Notificación!

Se muestra la casilla de verificación de la Comunicación de alta seguridad en “Tipo de dispositivo”.

Antes de cambiar a otro tipo de dispositivo, asegúrese de desactivar la casilla de verificación.

Se debe asignar un protocolo a cada controlador. Están disponibles las siguientes configuraciones:

COM La conexión mediante una interfaz serial (COM) que requiere el número de interfaz COM (COMx)

CIP La conexión mediante TCP/IP a través de COM requiere el número de interfaz COM virtual (COMx); solo disponible para LACi con el transductor IP/Serial.

UDP Conexión a través de UDP que requiere un puerto UDP local y la dirección IP (o el nombre de la red con DHCP).



Notificación!

Si utiliza las interfaces CIP o UDP, asegúrese de que el conmutador de la dirección DIL del controlador que se encuentra en la posición **5** está **encendido**.

Según qué protocolos se elijan, se necesitarán configuraciones adicionales diferentes, como se muestra en la siguiente tabla:

Parámetro	COM	CIP	UDP	Nota
Dirección	De 1 a 8	De 1 a 8	siempre 1	Cuando utilice COM o CIP, el interruptor DIL en los controladores debe tener la misma configuración de dirección.
Puerto UDP local	Desactivado	Desactivado	consecutivo	El puerto mediante el cual el servidor de Access PE recibe datos desde el controlador. Un nuevo controlador recibirá el siguiente puerto libre, dependiendo de su posición, pero se puede sobrescribir esta entrada.
Dirección IP remota	Desactivado	Desactivado	Dirección IP o nombre de red	En redes que utilicen DHCP, debe usarse el nombre de red; de lo contrario, debe utilizarse la dirección IP del controlador.





Parámetro	COM	CIP	UDP	Nota
Puerto IP remoto	Desactivado	Desactivado	valor 10001 inmodificable	El puerto en el controlador que recibe datos desde el servidor.
Puerto COM	Lista desplegable de los puertos COM	Lista desplegable de los puertos COM	<none>	El número del puerto COM en el servidor de Access PE al cual se encuentra conectado el controlador.
Tipo LAC	Lista desplegable de controladores	Lista desplegable de controladores	Lista desplegable de controladores	Se encuentran disponibles los siguientes tipos de controladores:
	AMC-Wiegand			con la interfaz de la lectora Wiegand
	AMC-4R4-BG900			con la interfaz de la lectora RS485
	AMC-4R4-L-BUS			con la interfaz de la lectora RS485
	AMC-4R4-OSDP			con la interfaz de la lectora RS485
	LACi-BG900			con la interfaz de la lectora RS485
	LACi-L-Bus			con la interfaz de la lectora RS485
Comunicación de alta seguridad	Casilla para la selección de un controlador específico, cifrado AES de 128 bits basado en sesión entre Host y Controlador .			
Versión de firmware (proyecto)	ninguna	ninguna	ninguna	puede utilizarse para especificar la versión del software

Parámetro	COM	CIP	UDP	Nota
Desfase horario	<p>Cuadro combinado para especificar el desfase horario del servidor en los casos en que el AMC se encuentre en una zona horaria diferente.</p> <p>Los valores posibles son de -12:00 a +12:00 en intervalos de 30 minutos.</p> <p>Todos los horarios transmitidos desde el servidor hasta el AMC (o viceversa) se ajustan según este desfase. Los horarios locales de AMC se utilizan en mensajes de eventos y se pueden ver desde el registro de eventos.</p>			

Prueba de controlador (LAC)

Una vez hechos los ajustes, se puede comprobar la accesibilidad de cada controlador antes de guardar. Por lo tanto, se descubrirán rápidamente los ajustes incorrectos, que podrán ser corregidos o completados, según corresponda.

El botón **Probar LAC** en el extremo inferior de la casilla de diálogo intenta conectar al controlador usando la configuración actual. Esta prueba también se puede hacer después de definir el controlador; para ello, selecciónela en la casilla de listas y haga clic en el botón . La prueba muestra uno de los cuatro resultados con los siguientes íconos, que también se muestran en la primera columna de la lista.

-  El controlador no ha sido probado o no está habilitado aún.
-  La prueba fue satisfactoria. Se realizó una conexión.
-  La prueba no fue satisfactoria.
-  El estado aún está pendiente.



Notificación!

Estos íconos indican el estado actual y se actualizan automáticamente. Los intentos por volver a conectar pueden demorar la muestra de actualización del estado.

El proceso de prueba de un controlador se divide en varias fases. Puede omitir algunas de ellas:

- Inicio del Servicio LAC
- Descarga del Programa LAC
- Estados de espera:
 - Lectura de los datos de configuración del controlador
 - Recepción de un mensaje de estado del controlador
- Visualización del resultado del intento de conexión

En función del resultado, aparecerá el cuadro de diálogo **LAC-Service Status** (Estado del Servicio LAC). Tras hacer clic en **OK** (Aceptar), el resultado de la prueba aparecerá en la lista.

4.2 Ajustes del Controlador



El cuadro de diálogo **Ajustes generales**, al que se llega desde el botón , es donde se definen y configuran los controladores de acceso local (Local Access Controller, LAC).

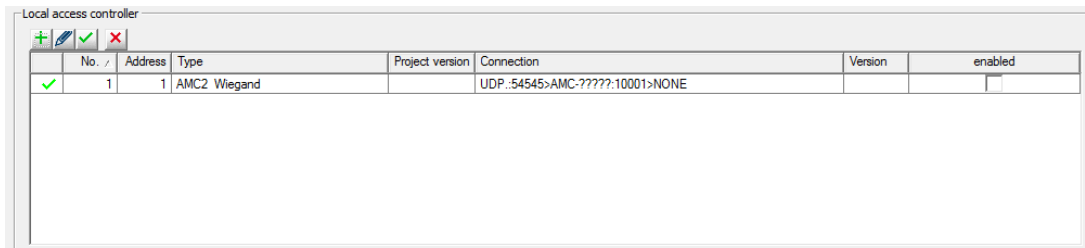

Los botones para las siguientes funciones se visualizan en la parte superior de la lista:



Agregar un controlador nuevo.



Modificar el controlador seleccionado.







Probar el controlador seleccionado.



Borrar el controlador seleccionado.

El campo de lista incluye todos los controladores creados y muestra las siguientes informaciones:

Columna	Contenidos	Descripción
	 ,  ,  o 	Resultado de la Prueba LAC: negativa, aún no probada o exitosa
Número	1 a 128	Número del controlador.
Dirección	De 1 a 8	La dirección configurada del controlador según la estableció el interruptor de DIL. En el caso del protocolo UDP, siempre es 1.
Tipo	AMC-Wiegand AMC-4R4 BG900 AMC-4R4 L-Bus AMC-4R4 OSDP LACi BG900 LACi L-Bus	Tipo de controlador seleccionado.

Columna	Contenidos	Descripción
Versión del proyecto	Ejemplo: 37.50	Versión especial del programa del proyecto cargada por el controlador.
Conexión	Ejemplo: UDP.:54545>AMC- DEMO:10001>NONE	Parámetros de interfaz: Protocolo: nombre de puerto>red UDP local o dirección IP: puerto de IP>puerto de COM remoto
Versión	Ejemplo: 37.02	Versión del programa cargada por el controlador.
Habilitado	Activado o desactivado	Si se desactiva la casilla de verificación, el servicio de LAC no configurará una conexión al AMC2. AMC2 funcionará solo.

La parte inferior del cuadro de diálogo contiene configuraciones generales para todos los dispositivos y todas las aplicaciones en la instalación de Access PE.



Notificación!

Después de una instalación o actualización, debe hacer clic en la casilla de verificación **Habilitado** para activar el AMC2 seleccionado.

5 Signals (Señales)

Las señales de entrada y de salida del controlador se pueden utilizar, por ejemplo, para determinar el estado de las puertas y controlarlas. También se pueden utilizar para asociar funciones de control adicionales a las solicitudes de acceso. De este modo, podrá controlar y activar las cámaras, los dispositivos de señalización acústica y óptica y los sistemas de alarma.



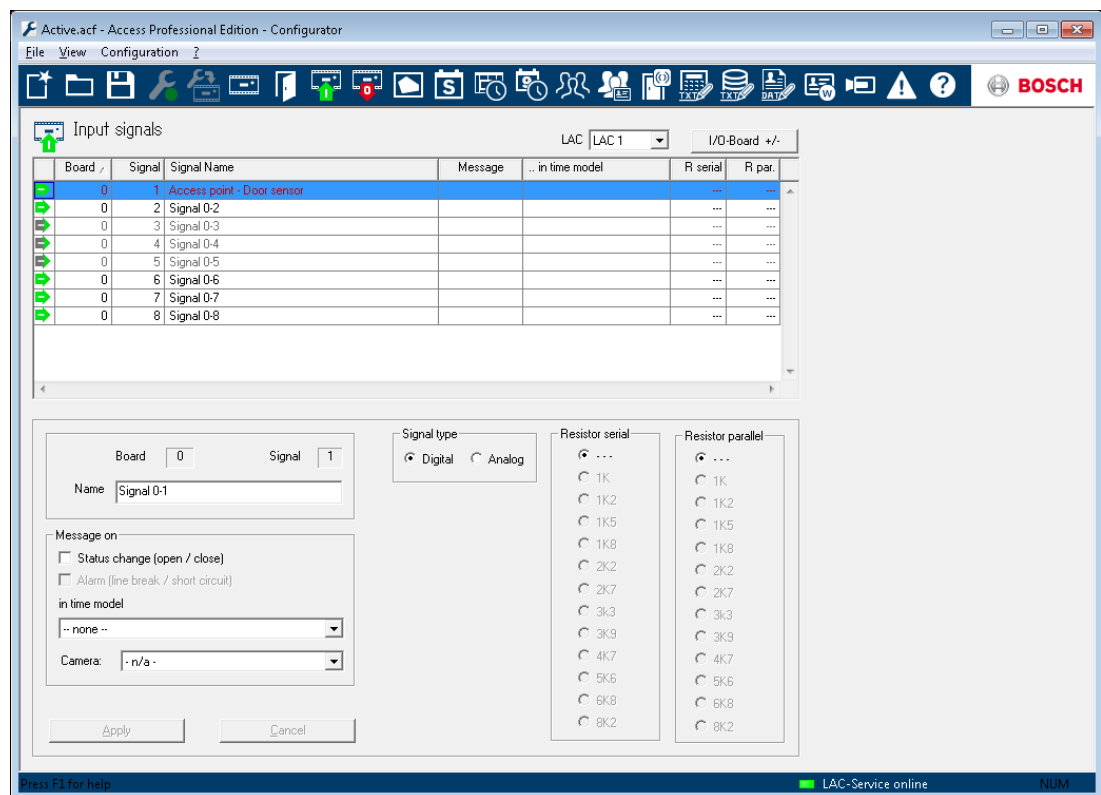

5.1 Señales de entrada

Mientras que los controles de puertas y otras señales de control, junto con los mensajes de estado, se configuran en **Entrances** (Entradas), el cuadro de diálogo **Input Signals** (Señales de Entrada) se ocupa de definir en detalle los tipos de señales y su seguimiento.



Al invocar este diálogo, el primer controlador siempre aparece en pantalla. Utilice el cuadro combinado **LAC** y el esquema de numeración consecutiva para seleccionar el controlador que desee. El proceso estándar de definición de un controlador crea 8 señales de entrada y 8 de salida. Si el controlador admite más señales, puede utilizar el botón: **I/O boards +/-** (Tarjetas de E/S +/-) para crear más señales.

Todas las señales definidas aparecen en la lista. Los ajustes de cada señal aparecen en las diversas columnas de la lista, así como en los controles de los parámetros de la señal seleccionada, que aparecen debajo de la lista. Los ajustes pueden llevarse a cabo tanto en la lista como en los controles de parámetros que se encuentran debajo de ella, tal y como se indica en la siguiente tabla.

Columna	Parámetro	Descripción
1 (no label) (1 [sin etiqueta])	-	Describe el estado de la señal:  = Señal activada  = Señal desactivada Puede alternar entre estados haciendo doble clic sobre el icono
Tarjeta	Tarjeta	Número de la tarjeta en la que se encuentra la señal. 0 = Placa base 1 = Tarjeta de ampliación No se puede modificar este parámetro
Signal (Señal)	Signal (Señal)	Número de la señal de la tarjeta (de 1 a 16). No se puede modificar este parámetro
Signal name (Nombre de la señal)	Nombre	Nombre de la señal. En los ajustes estándar, cada señal recibe el nombre: Señal <Número de tarjeta.> - <Número de señal> Al hacer doble clic en la columna, el usuario podrá editar el nombre.
Mensaje	Message on... (Mensaje en...) State change (open / close) (Cambio de estado [abierto/cerrado]): Alarma:	Los ajustes de estos parámetros en la lista aparecen como:   (sólo para el tipo de Señal Analog [Analógica]) Al hacer doble clic en la columna, el usuario puede desplazarse por los iconos de mensaje.
	Cámara	Es posible asignar una cámara de la lista de selección a ciertas señales de entrada. Cuando se activa la señal correspondiente, se crea un mensaje de diario de registros. Puede utilizar este mensaje para recuperar las imágenes de la cámara.

Columna	Parámetro	Descripción
- on time model only... (sólo en el modelo de tiempo...)	during time model (durante el modelo de tiempo)	Muestra el modelo de tiempo seleccionado. Al hacer doble clic en la columna, el usuario puede seleccionar uno de los modelos de tiempo de la lista
<none> (<ninguno >)	Signal type (Tipo de señal) Digital Analog (Analógica)	La opción Analog (Analógica) activa los botones de radio para seleccionar los valores de resistencia.
R serial (R en serie)	Resistencia en serie	Al hacer doble clic en esta columna se abre una lista de valores de resistencia.
R par. (Resistencia par.)	Resistencia en paralelo	Al seleccionar un valor de resistencia en serie o en paralelo, el tipo de señal se restablece automáticamente a Analog (Analógica).



Notificación!

No se pueden combinar entre sí todos los valores de la lista. En el manual de instalación del dispositivo AMC2 podrá encontrar un documento sobre el uso de los pares de resistencia adecuados.

5.2

Señales de salida

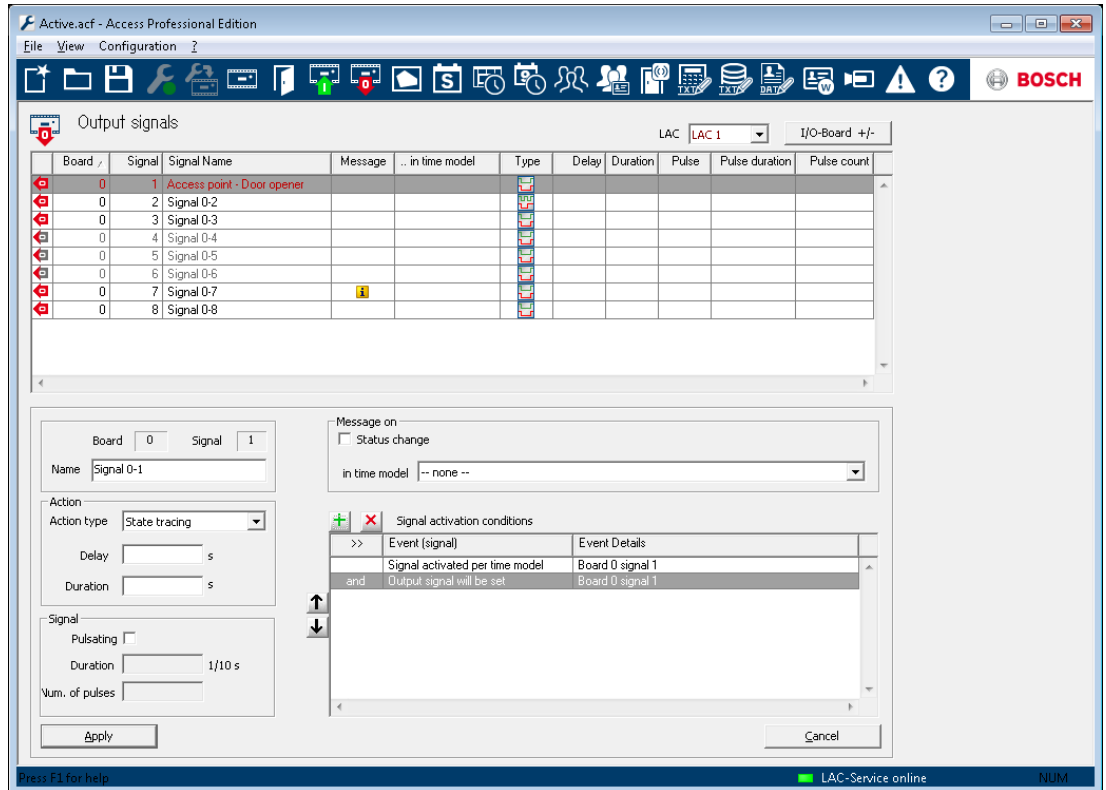

Este cuadro de diálogo se utiliza para parametrizar las señales de salida y, en caso de que fuera necesario, para definir otras tarjetas de señales.









Al invocar este diálogo, el primer controlador siempre aparece en pantalla. Utilice el cuadro combinado **LAC** y el esquema de numeración consecutiva para seleccionar el controlador que desee. El proceso estándar de definición de un controlador crea 8 señales de entrada y 8 de salida. Si el controlador admite más señales, puede utilizar el botón : **I/O boards +/-** (Tarjetas de E/S +/-) para crear más señales.

Todas las señales definidas aparecen en la lista. Los ajustes de cada señal aparecen en las diversas columnas de la lista, así como en los controles de los parámetros de la señal seleccionada, que aparecen debajo de la lista. Los ajustes pueden llevarse a cabo tanto en la lista como en los controles de parámetros que se encuentran debajo de ella, tal y como se indica en la siguiente tabla.

En combinación con los ajustes que aparecen aquí descritos, es posible definir otras **condiciones** que se deben cumplir para activar la señal de salida.

Columna	Parámetro	Descripción
1 (no name) (1 [sin nombre])	-	Describe el estado de la señal:  = Señal activada  = Señal desactivada Puede alternar entre estados haciendo doble clic sobre el icono.

Columna	Parámetro	Descripción
Tarjeta	Connection (Conexión)	Número de la tarjeta en la que se encuentra la señal. 0 = Placa base 1 = Tarjeta de ampliación No se puede modificar este parámetro.
Signal (Señal)		Número de la señal de la tarjeta (de 1 a 16). No se puede modificar este parámetro.
Signal name (Nombre de la Señal)	Nombre	Nombre de la señal. En los ajustes estándar, cada señal recibe el nombre: Señal <Número de tarjeta.> - <Número de señal> Las señales que se hayan definido y activado en el cuadro de diálogo Define entrance (Definir entrada), aparecen aquí junto al nombre de la entrada y la descripción de la señal. Al hacer doble clic en la columna, el usuario podrá editar el nombre.
Mensaje	Message on... (Mensaje en...) State change (Cambio del estado)	Los ajustes de estos parámetros en la lista aparecen como:  Al hacer doble clic en esta columna se alterna entre el modo activado y desactivado.
- on time model only... (sólo en el modelo de tiempo...)	during time model (durante el modelo de tiempo)	Visualización y selección del modelo de tiempo.

Columna	Parámetro	Descripción
Tipo	Tipo de acción: Momentary (Momentánea) Follow state (Seguir estado) Toggle (Alternar)	Hay tres tipos de acciones disponibles:    Si hace doble clic en esta columna podrá desplazarse por todos los tipos de acciones en el orden que se muestra a continuación.
Retardo	Retardo	Retraso expresado en segundos antes de que se transmita la señal [de 0 a 9999].
Duración	Duración	Retraso expresado en segundos antes de que se transmita la señal [de 0 a 9999, donde 0 = siempre o hasta que se vea interrumpida por un mensaje de cancelación].
Pulse (Pulsación)	Pulsating (Pulsando)	Activa la transmisión por pulsaciones. De lo contrario, la señal se transmite de forma constante. Esta opción se activa al hacer doble clic, pero se marca como indefinida con el icono  hasta que se defina la duración y el número de pulsaciones. A partir de ese momento, se marcará con un símbolo  .
Pulse duration (Duración de la pulsación)	Duración	Duración de la pulsación.
Pulse count (Recuento de pulsaciones)	Num. of pulses (Número de pulsaciones)	Número de pulsaciones por segundo.

Tipo de acción: Momentary (Momentánea)

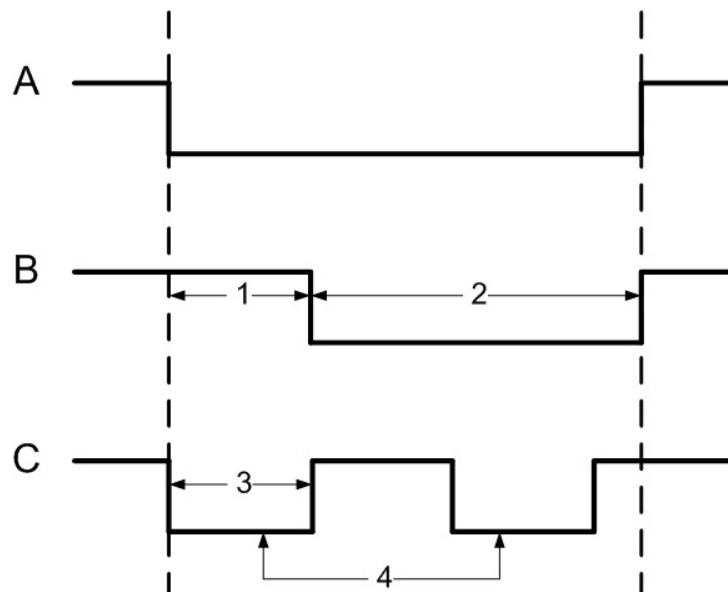

Tipo de acción: Toggle (Alternar)

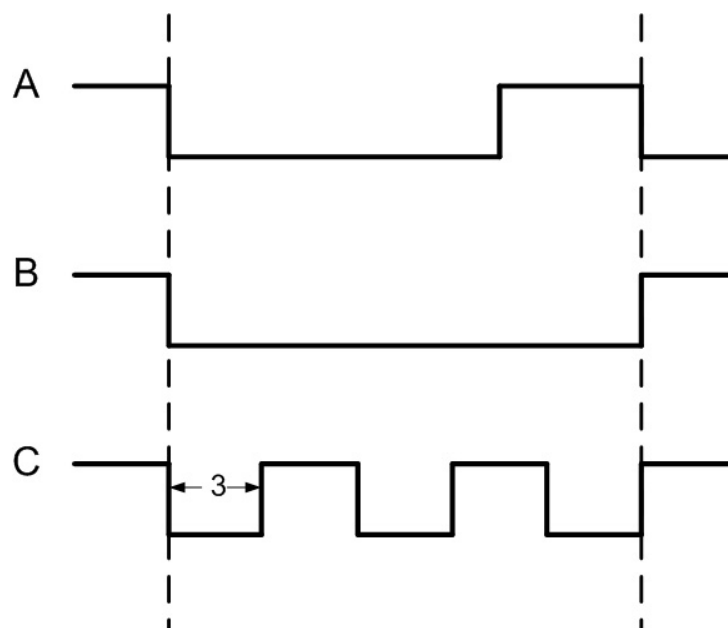

Tipo de acción: Follow state (Seguir estado)

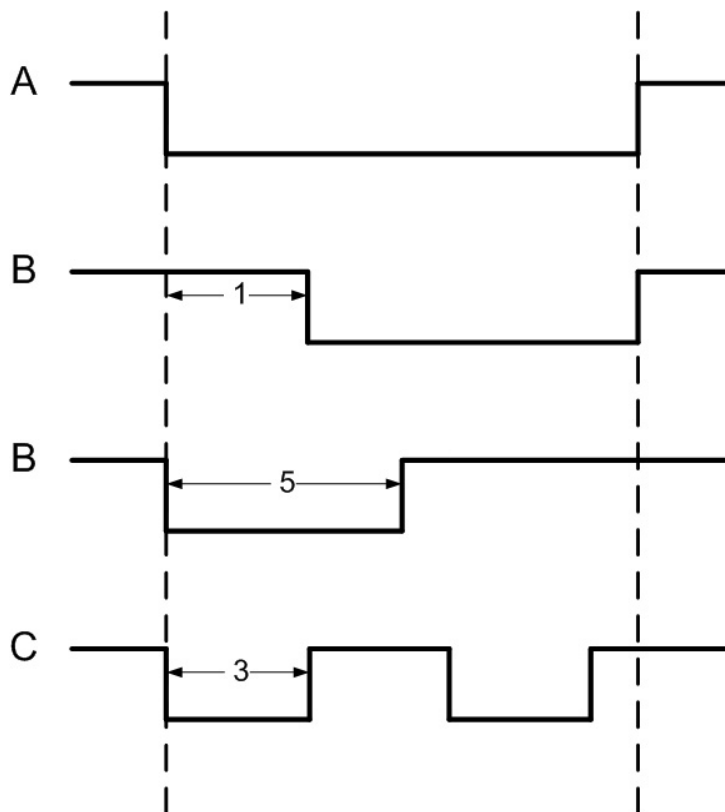



A =	estado sondeado
B =	preparado
C =	pulsado
1 =	tiempo de retardo
2 =	período de acción
3 =	ancho de la pulsación
4 =	recuento de pulsaciones (= 2)
5 =	tiempo de activación máximo

5.3 Definición de las condiciones de las señales de salida

El cuadro de diálogo **Señales de salida** ofrece, además de ajustes, un modo de definir condiciones adicionales que permitan la transmisión de señales de salida solo en circunstancias específicas.

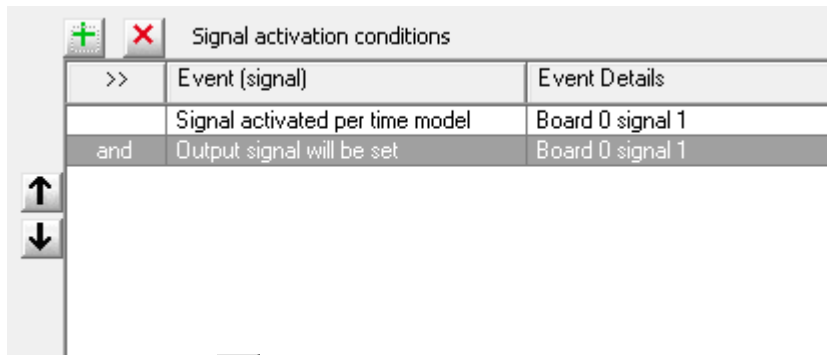
Estas condiciones especiales se definen en el área de diálogo inferior izquierda para las señales seleccionadas en la lista principal.



Presione el botón  para abrir el siguiente cuadro de diálogo. Puede usar este cuadro de diálogo para configurar las condiciones pertinentes.

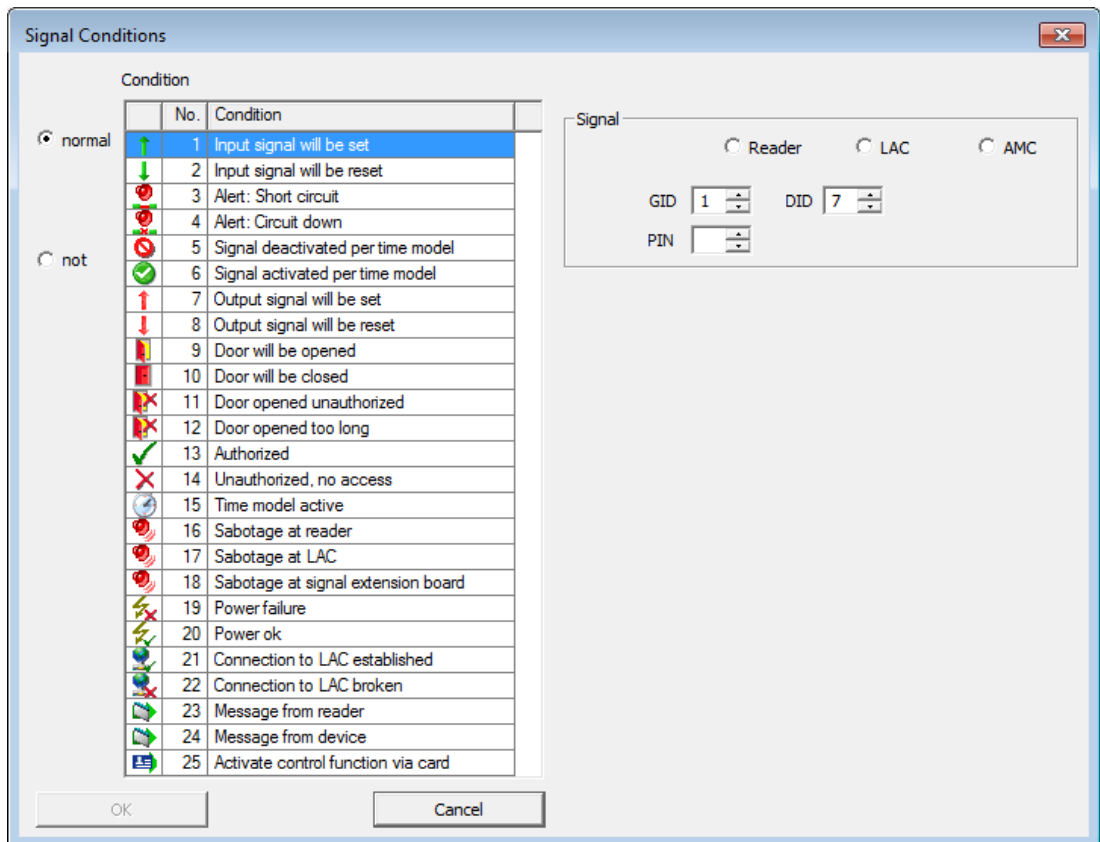

En función de la condición de activación elegida, puede que necesite introducir más información como, por ejemplo, el nombre de la lectora de la puerta. A continuación, confirme el cuadro de diálogo haciendo clic en **OK** (Aceptar).

Puede aplicar a cada señal el número de condiciones que desee. Deberá abrir el cuadro de diálogo para cada una de las condiciones nuevas. Para ello, pulse el botón .



Notificación!

Sólo es posible seleccionar aquellas señales e instalaciones (entradas, lectoras, puertas) conectadas al controlador cuya señal de salida se esté parametrizando.

Al definir la condición, puede escoger entre el modo **normal** (si fuera necesario rellenar la condición) y **no** (en caso contrario).

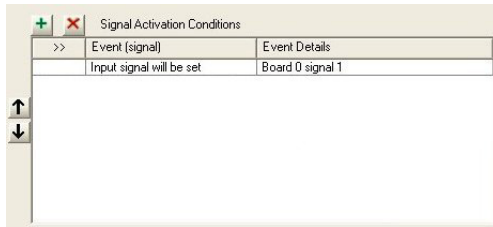

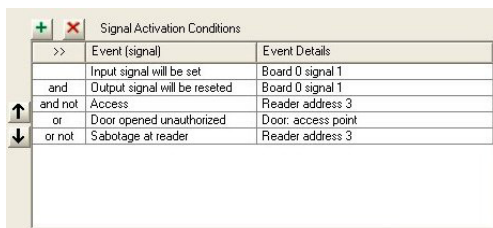
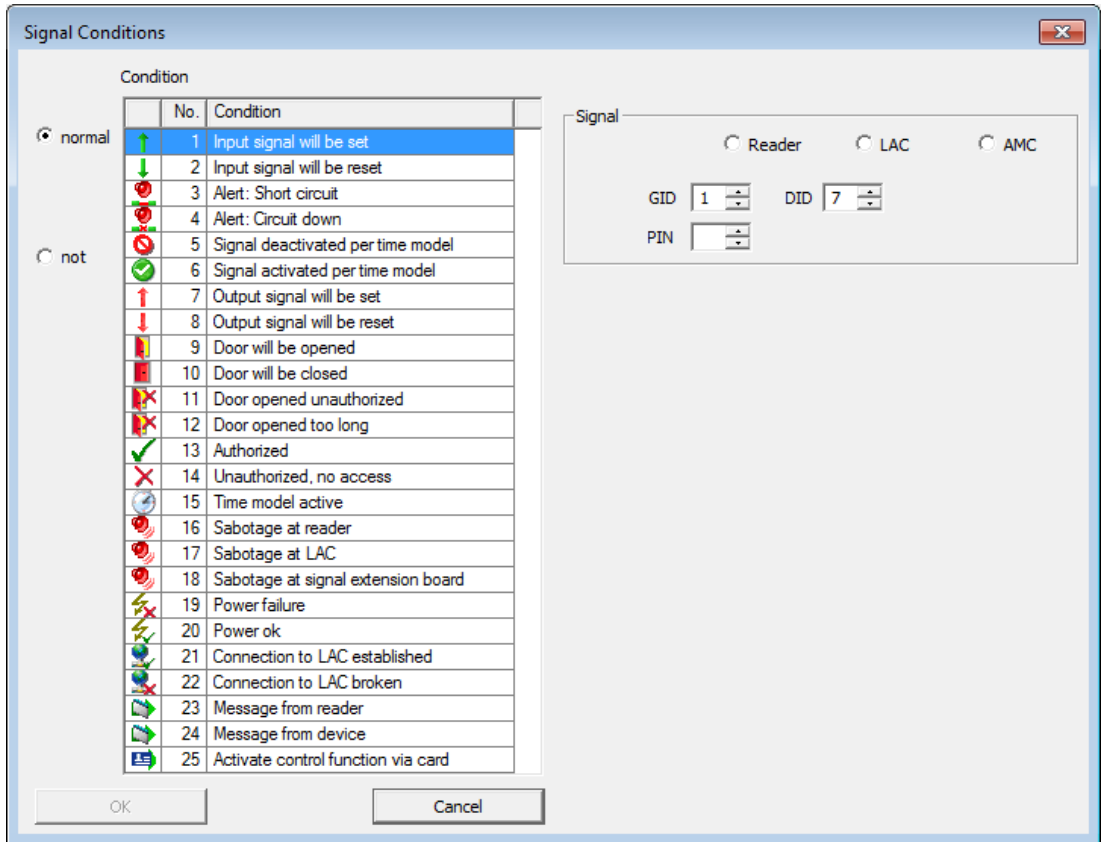

Las condiciones adicionales se hacen dependientes de la primera al seleccionar uno de los operadores **y**, **y no**, **ni**, **ni**, **ni**.

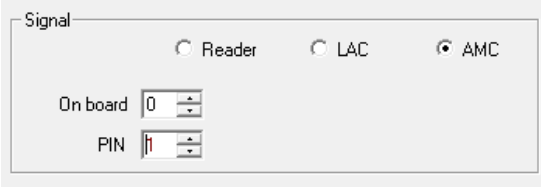
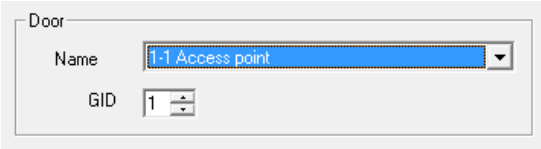
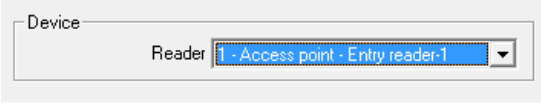

Las condiciones se procesan en el orden en el que aparecen. Si dicho orden no refleja el proceso requerido, se deben reposicionar las condiciones. Seleccione la condición relevante de la lista y cámbiela de posición pulsando ↑ o el botón ↓.

En la siguiente tabla, encontrará la información suplementaria que se requiere para cada una de las condiciones:

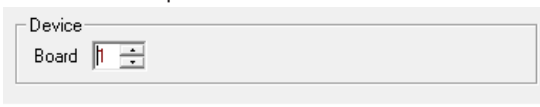
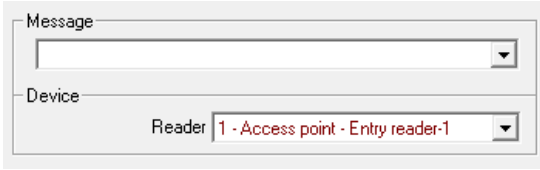
Condición	Información adicional requerida
Se establecerá la señal de entrada	Información acerca del tipo de dispositivo donde se localiza la señal.
Se establece la señal de entrada	Selección del panel. Selección de la conexión.
Alerta: cortocircuitos	
Alerta: conexión interrumpida	
Señal desactivada por el modelo de tiempo	
Señal activada por el modelo de tiempo	
Se establecerá la señal de salida	
Se restablecerá la señal de salida	
Se abrirá la puerta	
Las puertas se cerrarán	La ID de grupo (Group ID, GID) se establece automáticamente.
Puerta abierta sin autorización	
Puerta abierta demasiado tiempo	
Acceso	Selección de la lectora.
No autorizado, sin acceso	
modelo de tiempo activo	Selección del modelo de tiempo.
Sabotaje en la lectora	Selección de la lectora.
Sabotaje en LAC	No se requiere más información.

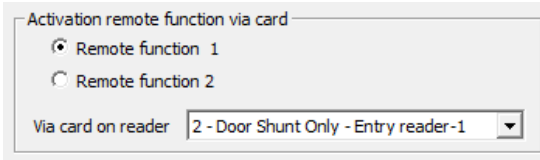
Condición	Información adicional requerida
Sabotaje en el panel de extensión de señal	Selección del panel. 
Falla de energía	No se requiere más información.
Energía OK	
Conexión LAC ->APE establecido	
Conexión LAC -> APE interrumpido	
Mensaje de lectora	Selección del mensaje de la lista predefinida. Selección de la lectora. 
Mensaje desde dispositivo	Selección del mensaje de la lista predefinida. Selección del panel. 
Activar la función de control a través de la tarjeta	Establezca una salida basada en una autorización entregada a un titular. Vea el capítulo Activar la función del control a través de la tarjeta . 

5.3.1 Activar la función de control a través de la tarjeta

Esta función del control permite que las personas activen dos señales de salida diferentes. Para usar esta opción, se deben cumplir los siguientes requisitos:

- Se debe configurar una persona con el derecho a activar las funciones de control.
- Sus tarjetas deben ser válidas y permitir el acceso a la entrada.
- En **Condiciones de señal**, se debe seleccionar la señal de salida **25 - Activar la función remota a través de la tarjeta**.
- Se debe seleccionar la función remota y se debe asignar un lector.

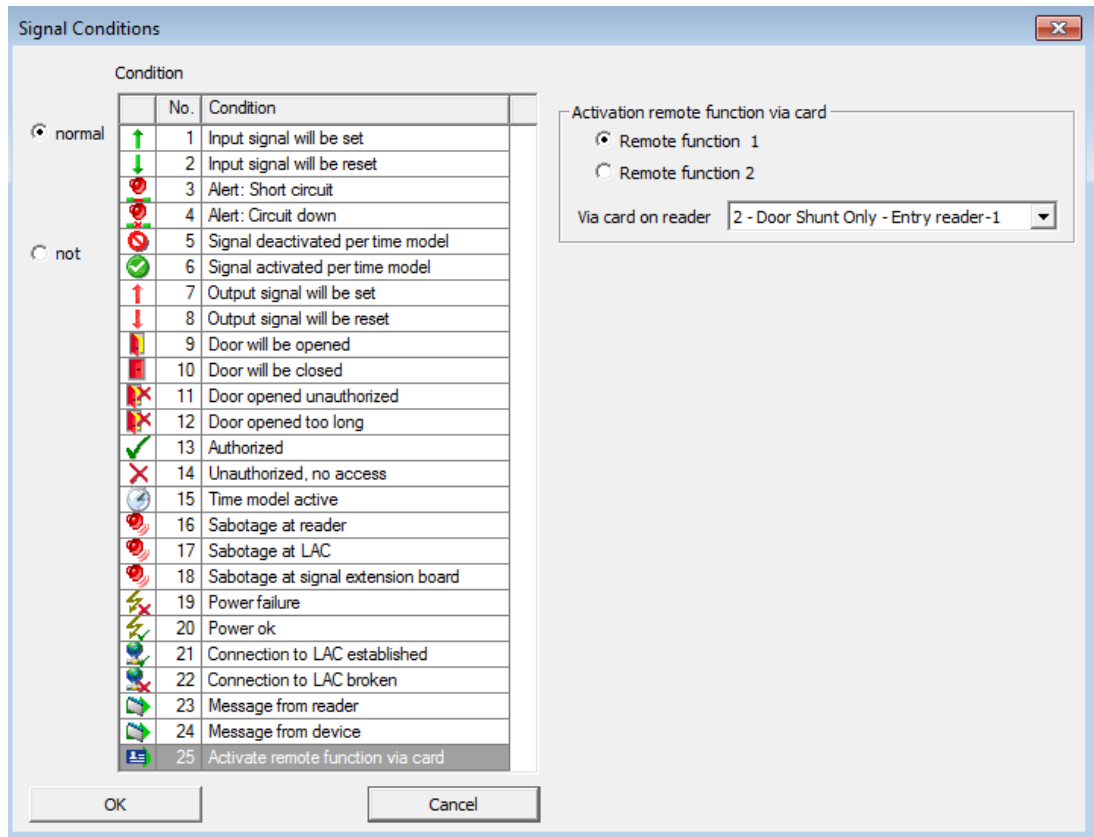
**Cómo proceder:**

- Presente la tarjeta al lector. Se verificará la autorización de la persona.
- Si está autorizada, la señal de salida se establecerá como se configuró.

5.4 Creación de tarjetas de Ampliación

Puede configurar las tarjetas de extensión en los diálogos para **las señales de entrada y las señales de salida**. Los ajustes configurados en un cuadro de diálogo se activan en el otro. Puede utilizar y configurar tres tipos de tarjetas de extensión en el sistema de control de acceso Access PE (los tres tipos se procesan mediante uno de los cuadros de diálogo de señal).

- **AMC2 4W-EXT** - para extender las interfaces de un Wiegand AMC (AMC2 4W)
- **AMC2 8I-8O-EXT** - 8 señales adicionales cada uno
- **AMC2 16I-16O-EXT** - 16 señales adicionales cada uno

Arriba de la ventana de listas seleccione el Controlador deseado del cuadro combinado de **LAC**. Estos controladores fueron diseñados con 8 señales en el panel principal (=0). Para crear el panel de ampliación, haga clic en el botón que indica **I/O Board +/-** (Panel I/O +/-), que hará aparecer el siguiente diálogo:

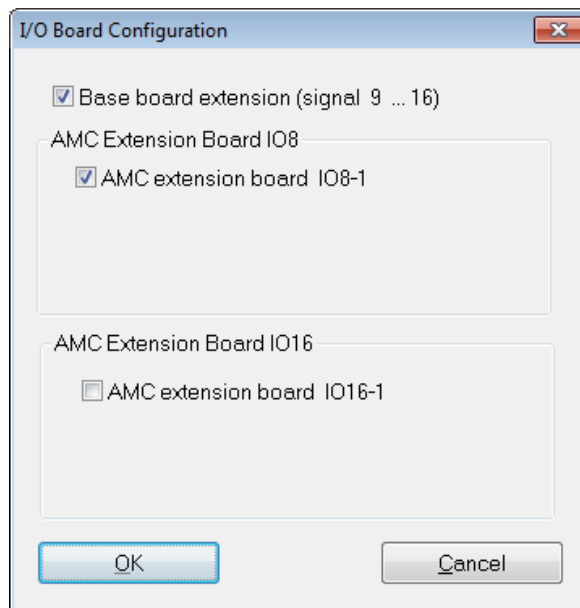

Puede realizar las siguientes configuraciones si marca uno o dos de los recuadros:

- **Panel principal AMC** (Señales 9 a 16)
Crea un panel de ampliación Wiegand **AMC2 4W-EXT**.
Este panel presenta las mismas interfaces que un controlador AMC2-4W (4 interfaces de lectora Wiegand, 8 señales de entrada y 8 de salida). Sin embargo, no puede funcionar de manera independiente y debe conectarse a un AMC2-4W.
Esta ampliación solo se puede utilizar con un AMC2-4W.
El AMC2 4W-EXT se puede configurar con **3** paneles de entrada y salida adicionales.
En el campo de listas para las señales de entrada y salida, la placa de ampliación, al igual que el propio controlador, recibe el número de placa 0 y las señales enumeradas del 9 al 16.
- **Panel de ampliación AMC IO8**
Panel con 8 señales de entrada y 8 de salida como ampliación de las interfaces del controlador.
Este panel se puede conectar a cualquier controlador AMC2 y, si se lo usa con un controlador AMC2-4W, incluso se puede combinar con un panel de ampliación Wiegand AMC2 4W-EXT.

En el campo de listas de las señales de entrada y salida, la placa de ampliación recibe el número de placa 1 y las señales enumeradas del 1 al 8.

– **Panel de ampliación AMC IO16**

Panel con 16 señales de entrada y 16 de salida como ampliación de las propias interfaces del controlador.

Este panel se puede conectar a cualquier controlador AMC2 y, si se lo usa con un controlador AMC2-4W, incluso se puede combinar con un panel de ampliación Wiegand AMC2 4W-EXT.

En el campo de listas para las señales de entrada y salida, la placa de ampliación recibe el número de placa 1 y las señales enumeradas del 1 al 16.





Notificación!

Las configuraciones establecidas aquí para **paneles I/O** se aplican de igual modo a las señales de entrada y salida y se pueden realizar en cualquiera de los dos diálogos.

6 Entradas

Una entrada es un conglomerado de varios componentes que pertenecen a un sistema de control de accesos. Además de una puerta (que también puede ser un tornio, una esclusa, una barrera o un ascensor), el sistema incluye una o varias lectoras y, posiblemente, botones y unidades de control (pestillos, bloqueos de motor, etc.). El sistema también puede contener dispositivos de señalización óptica o acústica y cámaras como funciones de control adicionales.

6.1 Creación y modificación de modelos de puertas

Se puede definir una nueva entrada con el botón  o desde el menú contextual dentro de la lista (hacer clic derecho y elegir **Nueva entrada**). El nombre de entrada, el modelo de puerta o las direcciones de dispositivo de la puerta seleccionada se pueden editar con el botón  haciendo doble clic o nuevamente desde el menú contextual (clic derecho y seleccionar **Change Entrance (Cambiar entrada)**).

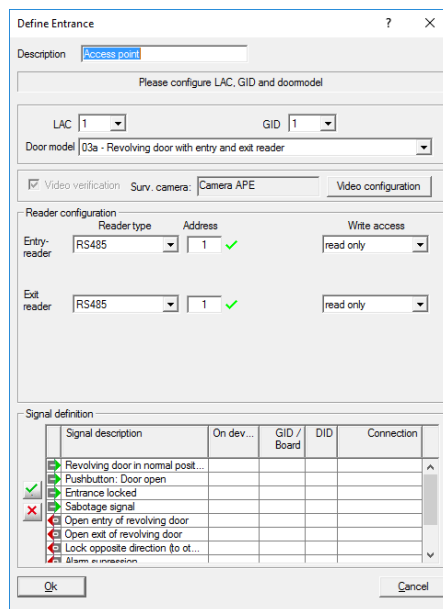

A cada nueva entrada se le debe otorgar un nombre lo más original y descriptivo posible, dado que se lo usará para definir grupos de autorización y derechos de acceso individuales en Gestión de Personal.

También es necesario seleccionar el número del controlador al cual se conecta dicha entrada y el ID de grupo (Group ID, GID). En general, solamente el número del controlador exige atención porque Access PE automáticamente asigna el siguiente GID disponible. Se debe elegir un modelo adecuado de puerta desde el cuadro combinado de **Modelos de puertas**. Por favor, consulte el Apéndice para ver la tabla de modelos de puertas predefinidos y sus funcionalidades.

Según el modelo de puerta, se muestran cuadros combinados para lectoras de entrada y salida donde se debe seleccionar los tipos de lectoras. Cada lectora debe recibir una dirección única dentro de su controlador. Para las lectoras con interfaz **Wiegand** solo se necesita **el número de la interfaz de su propio controlador**. Para los lectores con interfaz **RS485** es indispensable la **dirección DIP**.



Notificación!

Asegúrese de que las direcciones de la lectora concuerdan con los dispositivos que están instalados actualmente.

Puede conectar un máximo de cuatro lectoras del tipo **AMC-Wiegand** y ocho de los tipos **AMC-RS485** y **LACi**.

Uso de la dirección del lector 9:

La dirección del lector 9 se ha establecido como una ayuda para la configuración y funciona como búfer cuando se reorganizan los parámetros. Si ha asignado todas las direcciones del lector de un controlador pero aún necesita reorganizar los parámetros, puede mover temporalmente un lector a la dirección 9 para liberar otra dirección.

Ejemplo: Desea intercambiar los lectores 4 y 7. Como no puede utilizar la misma dirección dos veces, asigne el lector 4 a la dirección 9, mueva el lector 7 a la dirección 4 y al finalizar, mueva el lector 9 (originalmente, el lector 4) a la dirección 7.

Definición de señal

Al seleccionar el modelo de puerta, todas las posibles señales de entrada y salida se muestran en el cuadro de lista. Al seleccionar uno de los elementos y hacer clic en el botón  que figura a la izquierda de la lista, o al hacer doble clic en el elemento de la lista, se obtiene un cuadro de diálogo para la definición de las señales.

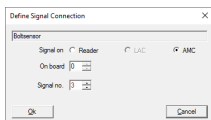

La señal seleccionada del cuadro de la lista se muestra a modo de orientación. El efecto de la señal se define en las configuraciones predeterminadas de los controladores parametrizados, pero puede modificarse aquí de ser necesario.

Además, se muestra el panel desde el cual emana la señal y el número de interfaz de la señal. Para la enumeración de señales en el controlador o una tarjeta de extensión, consulte el manual de instalación correspondiente para cada dispositivo.



Notificación!

Es conveniente que le pida al técnico de instalación un plano o un informe de cableado para las señales. De este modo, podrá parametrizar las señales en el Access PE correctamente. La creación de correspondencias falsas con un cableado físico puede dar lugar a problemas de gran importancia relacionados con el control de las entradas y con el procesamiento correcto de las señales.

El cuadro de diálogo requiere que elija entre la Unidad de Control de Puerta (Door Controller Unit, DCU), el lector, LAC o AMC. Si elige DCU o lector, será necesario ingresar la GID y la DID del dispositivo. Las siguientes reglas aplican aquí:

- **Lector**
 - GID = GID del lector en la entrada
 - DID = 1 para el primer lector de **entrada**, = 2 para el segundo lector de **entrada**, = 3 para el primer lector de **salida**, = 4 para el segundo lector de **salida**
 - Número de señal = Señal de lector 1... 4
- **LAC**
 - Número de señal = Señal de LAC 1... 16
- **AMC**

- En la tarjeta = Núm. de placa... 0 o 1
- Número de señal = Señal de AMC 1... 8 o, en el caso de tarjetas de extensión, 1... 16

En el cuadro de lista, las conexiones parametrizadas se muestran en sus columnas respectivas. En las primeras columnas hay íconos que representan el estado de las señales:

	Señal de entrada no establecida
	Señal de entrada establecida
	Señal de salida no establecida
	Señal de salida establecida

Se puede eliminar una señal definida previamente con el botón **X**.

El ejemplo anterior muestra la edición de un modelo de puerta con el lector **Wiegand**.

Si hubiese una **lectora OSDP** el diálogo se ve de la siguiente forma:

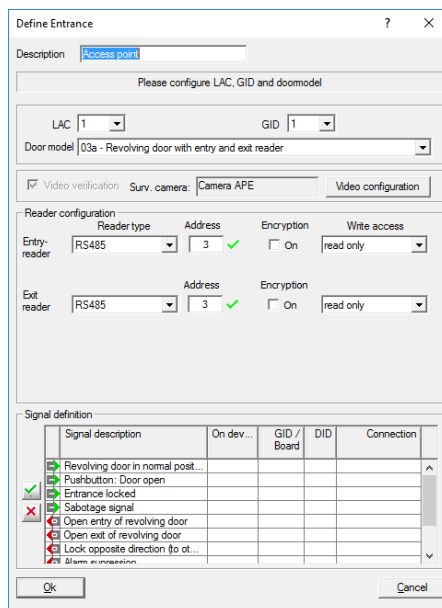

De manera predeterminada, la **Opción de cifrado** no está seleccionada. Para usar con las lectoras compatibles **seguras OSDPv2** seleccione la **Opción de cifrado**:

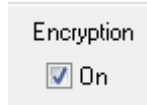

La selección de lectoras OSDP:

OSDP	Lectora estándar OSDP
Teclado OSDP	Lectora OSDP con teclado
Tecl+Pant OSDP	Lector de OSDP con teclado numérico y pantalla

Se admiten los siguientes lectores de OSDP:

OSDPv1: modo inseguro	LECTUS duo 3000 C - MIFARE classic LECTUS duo 3000 CK - MIFARE classic LECTUS duo 3000 E - MIFARE Desfire EV1 LECTUS duo 3000 EK - MIFARE Desfire EV1
-----------------------	--

OSDPv2: modo seguro e inseguro	LECTUS secure 2000 RO LECTUS secure 4000 RO LECTUS secure 5000 RO
--------------------------------	---

**Notificación!**

Si usa tarjetas Mifare codificadas de Bosch con una lectora OSDP, es fundamental que seleccione el tipo de tarjeta **Mifare (63 bits)** para activar el código de Bosch.

No se permite conectar diferentes familias de productos (por ejemplo, **LECTUS duo** o **LECTUS secure**) con un bus OSDP. Asegúrese de configurar como "cifrado" o "no cifrado" en el bus OSDP, pero no los mezcle.

**Advertencia!**

¡ATENCIÓN! ¡AVISO IMPORTANTE!

Para transmitir datos cifrados a la lectora OSDP se genera una clave. Guarde este archivo d:\...\BOSCH\Access Professional Edition\PE\cfg\Active.acf sin falta en un disco local seguro.

Este archivo es necesario para restaurar una instalación existente.

**Advertencia!**

En caso de que las **lectoras seguras OSDPv2** se usen en modo seguro, las lectoras solicitarán la clave maestra inicial.

Si pierde la clave maestra, las lectoras no se podrán volver a configurar para una nueva clave maestra.

Si perdiera esta clave, el Servicio deberá reconfigurar todas las lectoras al estado de entrega.

**Notificación!**



UL no evaluó el uso de lectores OSDP.
Consecuencias

6.2 Visualización y parametrización

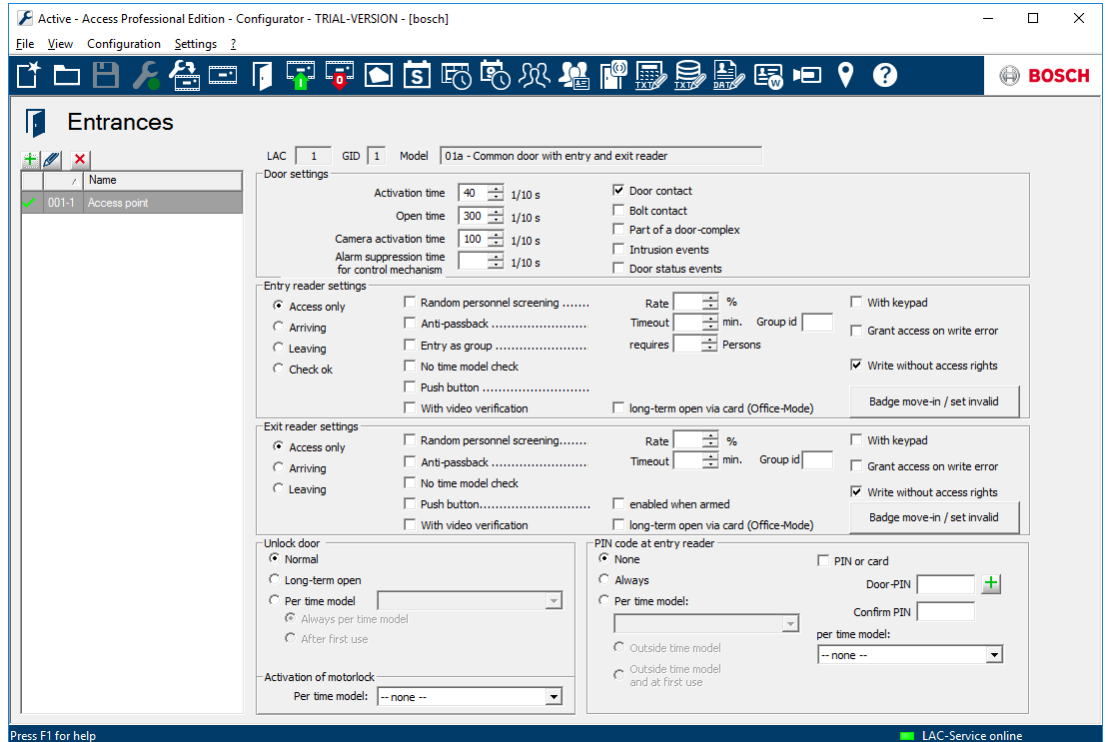
Todas las entradas que el sistema reconoce se muestran en una lista en el lado izquierdo. Al hacer clic en una de las entradas de la lista, los datos para esa entrada se mostrarán en los campos de parámetro a la derecha.



Los siguientes botones se ubican junto a la parte superior de la casilla de listas:

-  **Add (agregar)** una entrada
-  **Modify (modificar)** una entrada
-  **Delete (borrar)** una entrada

Las siguientes conexiones se muestran en la parte superior de los campos de parámetro.

- LAC** Número secuencial del controlador asignado a esta entrada.
- GID** Número de grupo de esta entrada con sus puertas y sus lectores.
- Model** El modelo y la descripción de puerta.

Estas entradas se pueden modificar al hacer clic en el botón  o doble clic en una entrada de la lista.

Los siguientes **parámetros de puerta** se pueden configurar:

Parámetro de puerta	Descripción
Tiempo de activación en 1/10 seg	Si no se configuró ningún contacto en el marco de puerta entonces el abridor de puerta se activará durante el tiempo configurado aquí. De lo contrario, la activación del abridor de puerta se detendrá tan pronto como el contacto en el marco se de cuenta de que la puerta está abierta. Valor predeterminado = 40
Tiempo de apertura en 1/10 seg	Tiempo máximo en el que la puerta puede permanecer abierta antes de enviar la señal "puerta abierta durante demasiado tiempo". Valor predeterminado = 300
Tiempo de activación de la cámara en 1/10 seg	Si la entrada está equipada con una cámara CCTV, entonces se activará durante el tiempo configurado aquí. Valor predeterminado = 100
Tiempo de supresión de la alarma para el mecanismo de control en 1/10 seg	Duración de la supresión de la alarma (derivador) antes de que se active el abridor de puerta. El tiempo de supresión de la alarma solo es eficaz si el tiempo introducido es mayor que 0. Valor predeterminado = 0
Contacto de puerta	Si la puerta presenta un contacto en el marco, esta opción se puede parametrizar para facilitar el seguimiento de la entrada de una persona. Al mismo tiempo, la señal para activar el abridor de puerta se desactiva si el contacto de puerta muestra que la puerta está abierta. Esta señal también se usa para controlar el tiempo de supresión de la alarma .
Contacto del pestillo	Si la puerta tiene un sensor de contacto de pestillo, se puede parametrizar para mostrar si la puerta está cerrada realmente.

Parámetro de puerta	Descripción
Parte de una puerta compleja	Este parámetro indica si la puerta es parte de una puerta compleja, por ejemplo una "esclusa" o compartimiento. En este caso, las señales para la puerta compleja pueden garantizar que ambas puertas nunca estén abiertas de forma simultánea. Si solo se define una puerta como parte de una puerta compleja, entonces la sincronización no está activa.
Eventos de intrusión	Aquí puede parametrizar si se debe enviar una señal en caso de que se abra una puerta sin autorización. Un requisito previo para esto es la existencia de un contacto de puerta .
Eventos de estado de las puertas	Siempre que la entrada tenga un contacto de puerta , se puede parametrizar el sistema para indicar cada evento de abrir/ cerrar.

La siguiente configuración del lector se puede parametrizar para una entrada:

Configuración del lector	Descripción
Lector de entrada y salida	
Solo acceso	El lector solo crea eventos generales de acceso.
Llegada	Cuando se accede con el lector de tarjeta, se realiza el registro de tiempo y asistencia (TA) y la persona se registra como presente.
Salida	Cuando se atraviesa el lector de tarjeta, se realiza el registro de tiempo y asistencia (TA) y la persona se registra como ausente.

Configuración del lector Lector de entrada y salida	Descripción
	<p>Los registros que crean los lectores que se configuran para tiempo y asistencia se graban a diario en un archivo en el directorio C:\Bosch\Access Professional Edition\PE\Data\Export (ruta de acceso predeterminada).</p> <p>Se crea un archivo con nombre TA_<Current date YYYYMMDD>.dat, el cual se puede editar. Los campos se separan con punto y coma y, por lo tanto, las aplicaciones de hoja de cálculo de terceros pueden editarlos, por ejemplo. Cada registro almacenado contiene la siguiente información: Apellido, nombre, empresa, No. de personal, No. de tarjeta, de 1 a 10 campos adicionales (si están parametrizados), nombre de la entrada, fecha (yyymmdd), hora (hhmmss más la letra "s" para indicar horario de verano), dirección del pasaje expresado numéricamente (1 = Llegada, 2 = Partida), dirección como cadena de texto (entrada, salida)</p>
Verificar OK (Aceptar)	<p>Solo para lectores de entrada.</p> <p>Este parámetro permite configurar un lector como lector de desbloqueo para desbloquear las tarjetas del personal seleccionado para la opción de comprobación aleatoria.</p> <p>Es importante garantizar que un lector de desbloqueo no se configure de forma simultánea para actuar como lector de comprobación que selecciona de manera aleatoria al personal para la comprobación.</p>

Configuración del lector Lector de entrada y salida	Descripción
Tasa de comprobación aleatoria de personal (%)	Este parámetro permite configurar un lector como un lector de desbloqueo para seleccionar tarjetas de manera aleatoria para la comprobación de personal . Además de seleccionar la casilla, es necesario ingresar una tasa de porcentaje (de 1 a 99) para la comprobación aleatoria. Si no se realiza ninguna entrada, entonces se seleccionarán todas las tarjetas (comprobación del 100 %). Es importante garantizar que un lector de comprobación no se configure de forma simultánea para actuar como un lector de desbloqueo que desbloquea tarjetas bloqueadas a través de lectores de comprobación.
Antirretorno - desconexión - ID de grupo	Esta opción bloquea una tarjeta durante el período de desconexión especificado y evita que se vuelva a ingresar al mismo lugar, a menos que se haya registrado una salida en el intervalo. Esto permite evitar el mal uso de las tarjetas, ya que impide volver a pasarlas por el molinete. Tiempo de desconexión en minutos entre 1 y 480. Se pueden combinar varios lectores en un grupo. Un antirretorno es válido para cada lector con el mismo ID de grupo . Valores posibles: 1 a 2 caracteres de 0 a 9 o de la A a la Z
Ingreso como grupo: se requiere cantidad de personas.	Solo para lectores de entrada . Esta opción concede la entrada solo después de que un grupo que tenga, al menos, esta cantidad de personas haya presentado sus tarjetas. Valores posibles de 2 a 6.
Con teclado	Seleccione esta casilla si el lector de puerta tiene un teclado

Configuración del lector Lector de entrada y salida	Descripción
Sin comprobación de modelos de tiempo	De forma predeterminada, los accesos se revisan con respecto a modelos de tiempo. Este comportamiento se puede evadir configurando este parámetro.
Traslado del motor	Esta opción se debe activar cuando el lector tiene un alimentador de tarjeta.
Pulsador: habilitado siempre	Este parámetro permite el reconocimiento de una señal para abrir la puerta. Esta señal puede proceder de un pulsador o de un teléfono, por ejemplo, si ningún lector está disponible. habilitado siempre: si se establece la configuración normal, el pulsador no funciona cuando se activa el sistema de seguridad. Esto significa que no es posible salir del área monitoreada. Con esta opción, el pulsador sigue funcionando, incluso con un sistema de alarma armado. Si se activa el pulsador, esta función también incluye una lectora de salida.
Con verificación de video	Marque esta casilla si se activará la verificación de video.
Abierto a largo plazo a través de la tarjeta (Modo oficina)	Esta opción describe la suspensión del control de acceso en una entrada durante los horarios de oficina o laborales. La entrada permanece abierta durante estos horarios para permitir el acceso libre al público (vea el capítulo del Modo oficina).

Notificación!

El proceso del subsistema de LAC lleva a cabo los controles que van más allá de la verificación básica de las autorizaciones y los modelos de tiempo (por ejemplo, las verificaciones de secuencia de acceso, verificaciones antipassback, selección aleatoria). Para ofrecer esta funcionalidad, el servidor de Access PE debe ejecutarse las 24 horas, todos los días.

El **desbloqueo de la entrada** se puede configurar con los siguientes parámetros:

Tipo de desbloqueo de puerta	Descripción
Normal	La puerta está bloqueada y se abrirá solo si se coloca una tarjeta válida sobre el lector.
Largo plazo	La puerta se encuentra abierta durante un periodo prolongado, por ejemplo, durante las horas de luz o mientras la recepción se encuentre atendida de manera constante.
Por modelo de tiempo	<p>El desbloqueo de la puerta a largo plazo está conectado a un modelo de tiempo de varias maneras:</p> <ul style="list-style-type: none"> – Siempre por modelo de tiempo: La puerta se encuentra desbloqueada durante los periodos de servicio definidos. – Luego del primer uso: Luego del primer uso dentro del periodo de servicio, la puerta se mantiene desbloqueada hasta el final de ese periodo. – Activación a través de diálogo: La apertura a largo plazo durante un periodo de servicio se regula mediante un lector de diálogo especial.
Activación de la cerradura automática	Este parámetro especifica un modelo de tiempo que regula la activación de la cerradura automática de la entrada. (por lo general, fuera del horario laboral normal)

La **Introducción del código PIN** en el lector se puede parametrizar de la siguiente manera:

Código PIN	Descripción
Ninguno	No es necesario ingresar un código PIN.
Siempre	Es necesario ingresar siempre un código PIN.

Código PIN	Descripción
Por modelo de tiempo	La introducción del código PIN depende del modelo de tiempo según una de las siguientes variantes: <ul style="list-style-type: none"> – Fuera del horario regular: Fuera de los periodos del modelo de tiempo, es necesaria la introducción del código PIN. – Fuera del horario regular y en el primer uso: Fuera de los periodos del modelo de tiempo y la primera vez que una persona atraviesa la entrada, es necesaria la introducción del código PIN.
PIN o tarjeta	Si la función está activa, se puede obtener acceso, ya sea ingresando el código PIN de la puerta o con una tarjeta.
PIN de la puerta	opción para ingresar el código PIN de la puerta: figuras 4 a 8 (configuración de parámetro: configuraciones generales del sistema)
Verificación	vuelva a ingresar el código PIN
por modelo de tiempo	La opción de introducción de código PIN alternativo puede limitarse a determinados días u horarios a través de un modelo de tiempo.

**Notificación!**

Las variantes **PIN de identificación** y **PIN de puerta** no se pueden utilizar en aquellos modelos de puertas que incorporen un armado del sistema de seguridad (modelos de puerta 10 y 14).

**Notificación!**

El acceso colectivo configurado en un lector con teclado no funciona conjuntamente con la función PinOrCard (código PIN o tarjeta).

6.3 Modo oficina

El término de Modo oficina describe la suspensión del control de acceso en una entrada durante los horarios de oficina o laborales. La entrada permanece abierta durante estos horarios para permitir el acceso libre al público. Fuera de estos horarios se aplica el modo normal, es decir, se otorga el acceso solo a las personas que presenten credenciales válidas al lector.

Para que funcione el Modo oficina, se deben cumplir los siguientes requisitos:

- Se debe configurar una entrada o más para permitir periodos abiertos extendidos.
- Se debe usar al menos un lector de teclado numérico en la entrada.
- Se debe autorizar a uno o más titulares a encender y apagar la entrada del modo oficina.
- Sus tarjetas deben ser válidas y permitir el acceso a la entrada fuera de los horarios del modo oficina.

Cómo proceder:

- Presione 3 en el teclado numérico del lector.
- Presente la tarjeta. Se verificará la autorización de la persona.
- Si una autorización está bien, se cambiará el estado de la puerta a abierta permanentemente.
- El estado de la puerta alternará con cada ejecución de los pasos descritos.



Notificación!

La opción de Modo oficina no abre una puerta cerrada.

Si se configura el Modo oficina en una puerta específica, no se debe configurar el modelo de tiempo para esta puerta.

6.4 Modelos de puertas con ajustes especiales

Modelos de puertas con ajustes especiales

Algunos modelos de puertas precisan la introducción de información especial para la instalación o para un modo de uso especial.

Modelo de puerta 07: elevador

Si se selecciona este modelo de puerta, el cuadro de diálogo se amplía varios campos más para incluir la configuración de las plantas.

Floors served by elevator

AMC I/O

LAC signal	Floor description	Input at reader
0 - 1	1st floor	<input type="checkbox"/>
0 - 2	2nd floor	<input type="checkbox"/>
0 - 3	3rd floor	<input type="checkbox"/>
0 - 4	4th floor	<input type="checkbox"/>
0 - 5	Cafeteria	<input type="checkbox"/>
0 - 6	Server Room	<input type="checkbox"/>
0 - 7		<input type="checkbox"/>
0 - 8		<input type="checkbox"/>

Como regla general, se puede utilizar un AMC2 para 8 plantas. Se pueden aumentar la cantidad de acuerdo con las siguientes condiciones previas:

- 64 plantas si se usa un Wiegand (AMC2 4W + AMC2 4W-EXT + 3 AMC2 16I-16O-EXT)
- 56 plantas si se usa un RS 485 (AMC2 4R4 + 3 AMC2 16I-16O-EXT)

Dichas plantas se pueden establecer como autorizaciones de acceso.

Modelo de puerta 14: Puerta con rearmado del IDS

La configuración de este modelo de puerta es semejante a la del resto, exceptuando que, además de la autorización de acceso para esta entrada, también se debe asignar la autorización para armar y desarmar el propio sistema de seguridad (IDS). Por lo general, estas autorizaciones se asignan independientemente.

6.5 Asignar dispositivos de video a una entrada

El diálogo de creación de entrada también ofrece una opción para colocar cámaras para esta entrada.

Para habilitar y establecer las opciones de **Verificación mediante video**, puede realizar cambios y configurar otras características en un cuadro de diálogo especial que se abrirá cuando pulsa el botón **Configuración de video**. Proceda de la siguiente manera:

- Active la casilla **Verificación mediante video** para las lectoras asignadas a la entrada.
- Haga clic en  o haga doble clic en el LAC seleccionado en **Entradas**.

Se mostrará la siguiente pantalla:

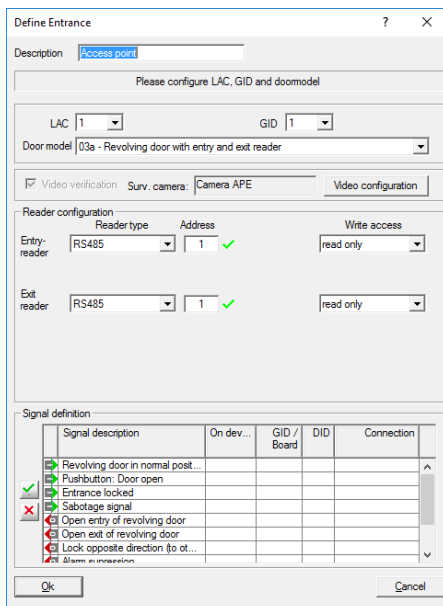

Haga clic en el botón **Configuración de video** para iniciar la pantalla Configuración:

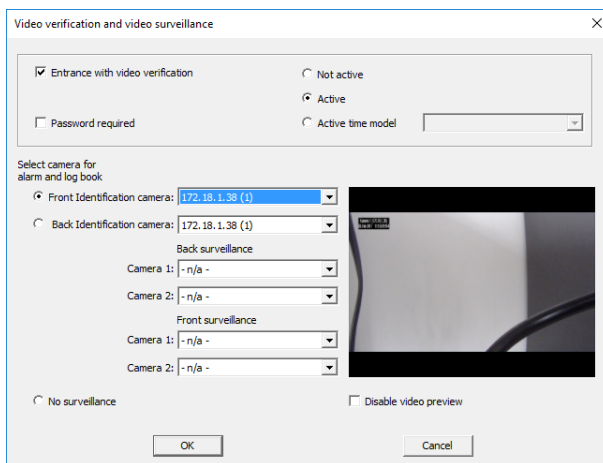

7 Áreas

La configuración de zonas habilita al sistema para localizar personas y para imponer una secuencia correcta de accesos. De este modo, se evita que alguien se introduzca en una zona concreta a través de una ruta no autorizada. Por lo general, esta función sólo se utiliza en instalaciones de alta seguridad.

Del lado izquierdo se muestra una lista de áreas ya definidas.

Los siguientes botones están ubicados en la parte superior del cuadro de lista:



Agregar un área



Modificar un área



Borrar un área

De forma predeterminada, el proceso de instalación crea el área **--exterior--**. No se pueden definir entradas para esta área porque demarca un territorio no monitorizado.

A partir de esta área preinstalada ahora puede definir otras áreas. Estas son creaciones puramente virtuales y no es necesario que se correspondan con áreas reales. Las áreas pueden consistir en uno o múltiples edificios (por ejemplo Área Empresa ACME Inc.), plantas individuales o incluso habitaciones únicas.

**Notificación!**

La definición de una nueva zona siempre se basa en una zona existente. La zona existente seleccionada en el cuadro de lista se convierte automáticamente en el **origen** de la nueva zona. Este parámetro predeterminado no se puede reemplazar. Por lo tanto, al crear una nueva zona, resulta de vital importancia seleccionar el **origen de zona** correcto del cuadro de lista.

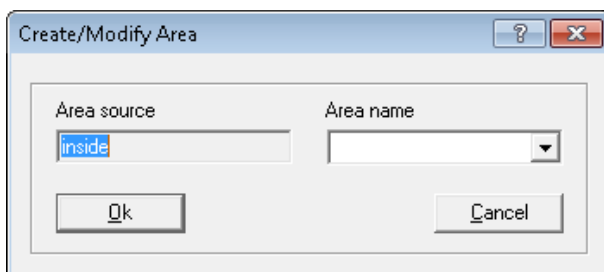

El nombre de la nueva área se puede seleccionar desde el cuadro combinado o puede ser un nuevo nombre ingresado manualmente.

Las áreas se deben configurar para que sea posible moverse de una fuente real a un destino real sin vacíos ni entradas faltantes en el camino.

Ejemplo:

Desde el área predefinida (**exterior**), una persona pasa a través de la entrada principal hacia el área de **Recepción**; desde allí a los edificios A, B o C. Por lo tanto, se deben configurar las áreas en Access PE para que **Recepción** sea el **área fuente** para los edificios A, B y C.

Luego de crear un área nueva, se le debe asignar al menos una entrada. Se requiere al menos un lector de entrada para habilitar el ingreso a dicha área. En el sector derecho de la ventana de diálogo se muestran dos cuadros de lista para tal fin.

Areas configuration

Area source	Area destination
00-00	-- outside --
00-01	inside
01-01	inside
01-02	Server Room

Entrances

Hard antipassback: in + in - out + out -

Entries to area	AM Entry	AM Exit





Not assigned entries

- Main entrance
- Elevator - Building A - Second floor
- Elevator - Building A - Third floor
- Elevator - Building A - Fourth floor
- Elevator - Building A - Cafeteria
- Parking area - 1 - Employee company XXX
- Parking area - 1 - Employee company YYY
- Parking area - 1 - Visitors
- Parking area - 1 - VIPs
- Building B
- Building C

Area behaviour

- Enable area size limitation
- Generate area Full/Empty messages
- Enable automatic arming when area empty

--Select area arming output--

Las entradas en la lista de **entradas no asignadas** son las disponibles; es decir, a las que todavía no se les asignó ningún área. Al hacer doble clic en la entrada deseada o en el botón  , la entrada es asignada al área seleccionada en ese momento en la lista de la izquierda. El botón  mueve todas las entradas de la lista inferior a la superior. Por otra parte, al hacer doble clic en la lista superior, o al usar el botón  , se deshace la asignación para el área seleccionada. Al hacer clic en el botón  , se deshacen todas las asignaciones.

Areas configuration

Area source	Area destination
00-00	-- outside --
00-01	-- outside --
01-01	inside
01-02	Server Room

Entrances

Hard antipassback: in + in - out + out -

Entries to area	AM Entry	AM Exit
✓ Building A		
✓ Elevator - Building A - First floor		
✓ Elevator - Building A - Computer room		

Not assigned entries

- ✗ Main entrance
- ✗ Elevator - Building A - Second floor
- ✗ Elevator - Building A - Third floor
- ✗ Elevator - Building A - Fourth floor
- ✗ Elevator - Building A - Cafeteria
- ✗ Parking area - 1 - Employee company XXX
- ✗ Parking area - 1 - Employee company YYY
- ✗ Parking area - 1 - Visitors
- ✗ Parking area - 1 - VIPs
- ✗ Building B
- ✗ Building C

Area behaviour

Enable area size limitation

Generate area Full/Empty messages

Enable automatic arming when area empty

--Select area arming output--



Notificación!

Cada entrada sólo se puede asignar a una zona.

Si ya ha asignado ciertas entradas a una zona, dejarán de estar disponibles en la lista de **entradas sin asignar**.

Las columnas **Entrada AM** y **Salida AM** se refieren al Monitoreo de Acceso. Si desea utilizar el sistema para el Monitoreo de Acceso, entonces los lectores de entrada y salida se deben parametrizar en consecuencia.

- Seleccione la entrada que desee parametrizar en la lista de **Entradas al área** y configúrela como una entrada. Para ello, haga clic en **in +**. Para configurarla como una salida haga clic en **out +**, para activar el Monitoreo de Acceso. Los botones **in -** y **out -** se pueden utilizar para anular estas configuraciones.

Las mismas funciones se encuentran disponibles en los menús contextuales (clic derecho sobre una entrada de la lista).



Notificación!



Las pruebas que van más allá de la comprobación básica de los modelos de tiempo y autorización (por ejemplo, las comprobaciones de secuencias de acceso o las comprobaciones anti-acceso reiterado, comprobaciones aleatorias) las llevará a cabo el proceso del subsistema del LAC. Para activar esta opción, el servidor del Access PE debe funcionar ininterrumpidamente.

8 Grupos de Personal

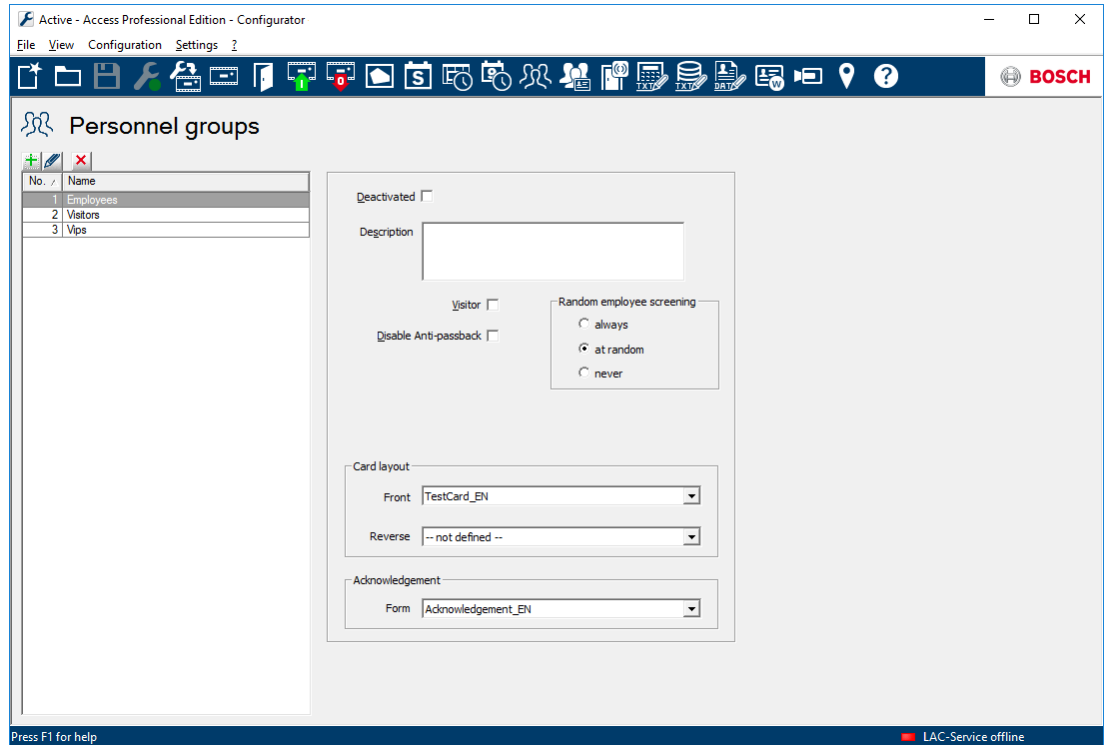
Los grupos de personal permiten estructurar el personal de la empresa de manera lógica. Por ejemplo, los usuarios recién creados en el sistema pueden heredar los paquetes estándar de derechos de usuarios procedentes de grupos de personal predefinidos.



En el lado izquierdo se muestra una lista de todos los grupos de personal ya definidos. Los siguientes botones se ubican en la parte superior del cuadro de lista:

-  **Agregar** un grupo de personal nuevo
-  **Modificar** el grupo de personal seleccionado
-  **Borrar** el grupo de personal seleccionado

Dos grupos de personal se predefinen de manera predeterminada: **Empleados** y **Visitantes**. Estos grupos corresponden a los filtros predeterminados en la aplicación **Gestión del personal** de Access PE.

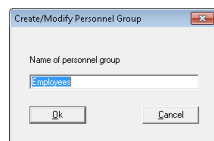

Por lo tanto, es posible distinguir entre distintos tipos de empleados (p. ej., administrativos, operarios, personal de limpieza) y asignarles un paquete estándar de derechos de usuario en el cuadro de diálogo **Grupos de autorización**. Cada vez que se asigne un nuevo empleado a un grupo de personal en particular, este recibe automáticamente los derechos de grupo correspondientes.

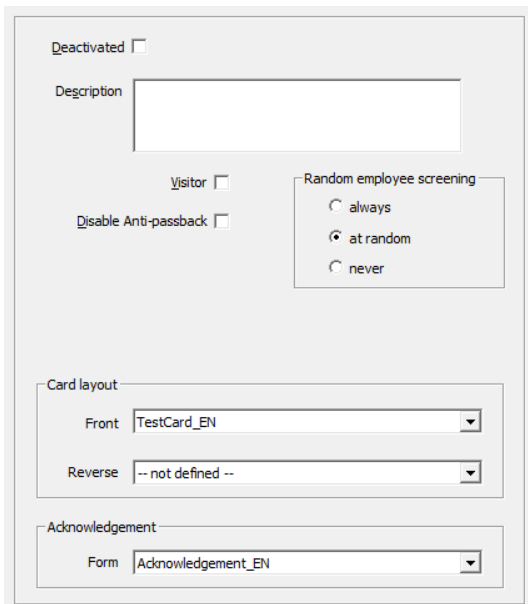

Pueden definirse los siguientes parámetros, en el lado derecho del cuadro de diálogo, para el grupo de personal seleccionado:

Ajustes	Descripción
Desactivado	La desactivación es una fase preparatoria para la eliminación. No pueden agregarse personas nuevas al grupo, pero el grupo sigue existiendo. No debe borrarse ningún grupo de personal hasta que todos los miembros hayan sido eliminados de este.
Descripción	Puede almacenarse una descripción detallada para cada grupo de personal.
Visitante	Los grupos pueden clasificarse como de tipo Visitante. La aplicación Gestión del personal puede filtrar listas de personas basándose en las categorías Todas las personas, Empleados y Visitantes . Los grupos de personal de tipo Visitante pueden, por lo tanto, visualizarse de forma aislada de grupos de tipo Empleado .
Desactivar antirretorno	Cierto grupo de personas (p. ej., VIP) puede excluirse del antirretorno

Ajustes	Descripción
Comprobación de empleados: siempre aleatoria nunca	Se aplica solo a lectoras que se configuraron como lectoras de comprobaciones para seleccionar personal de manera aleatoria. Las tres opciones se definen de la siguiente manera. =el porcentaje de comprobación es 100 % =este grupo se comprueba de manera aleatoria a la tasa de porcentaje definida. =este grupo no se comprueba nunca
Diseño de la acreditación Frente Atrás	Para crear tarjetas es necesario definir al menos un diseño. Los diseños pueden definirse según el grupo de personal. El diseño del lado reverso de la tarjeta es opcional.
Las tarjetas de reconocimiento de Forma,	si se desea, pueden entregarse de modo condicional solo bajo firma de un formulario. Estas formas pueden diseñarse para que sean específicas para un grupo.

8.1 Acceso colectivo con lectores con teclado

Como se muestra en la ayuda en línea del Configuration Browser (Navegador de configuración), cada lector de tarjeta puede configurarse para conceder acceso solo luego de que se coloque sobre el lector una determinada cantidad de tarjetas autorizadas. Esta función se denomina "acceso colectivo".

El procedimiento de acceso colectivo varía un poco según el tipo de lector de tarjeta. Prácticamente, los lectores con teclado permiten que ingrese una cantidad superior de miembros con respecto a lo que está configurado; sin embargo, requieren presionar una tecla adicional para confirmar que el grupo está completo.

Lectores sin teclado:

- Coloque la cantidad configurada exacta de tarjetas autorizadas sobre el lector.
- Acceso concedido

Lectores con teclado (excepto IBPR):

- Coloque al menos la cantidad configurada de tarjetas autorizadas sobre el lector.
- Coloque más tarjetas de manera opcional.
- Pulse la tecla Enter (Ingresar) o "#" en el lector.
- Acceso concedido

Lectores IBPR con teclado:

- Coloque al menos la cantidad configurada de tarjetas autorizadas sobre el lector.
- Coloque más tarjetas de manera opcional.
- Presione la tecla "0" en el lector.
- Pulse la tecla Enter (Ingresar) o "#" en el lector.

- Acceso concedido

8.2 Limitaciones para el acceso colectivo

- El acceso colectivo se puede configurar solo para los modelos de puerta 1+3.
- La restricción de áreas de acceso colectivo y de personas puede hacer que haya más personas de lo que está permitido en el área. Luego de que todo el grupo haya ingresado al área, se verifica el conteo de área.
- Las tarjetas de acceso colectivo y varias tarjetas son compatibles con el conteo de tarjetas, pero posiblemente no con el conteo de las personas que entran.
- El acceso colectivo configurado en un lector con teclado no funciona conjuntamente con la función PinOrCard (código PIN o tarjeta) (cada configuración requiere la misma confirmación).

9 Autorizaciones de Acceso

Los grupos de autorización de acceso simplifican las tareas administrativas del operador y del administrador del sistema, ya que agrupan cualquier número de entradas individuales que compartan unos requisitos de acceso similares (grupo de personas, restricciones horarias, etc.) o que estén físicamente próximas entre sí. Entonces, se podrán asignar los grupos en un solo paso.

9.1 Creación y asignación

Los **grupos de autorización** son agrupaciones lógicas de entradas. Los derechos de acceso de una persona en la aplicación **Personnel Management** (Administración de Personal) pueden estar incluidos en uno o más grupos de autorización.

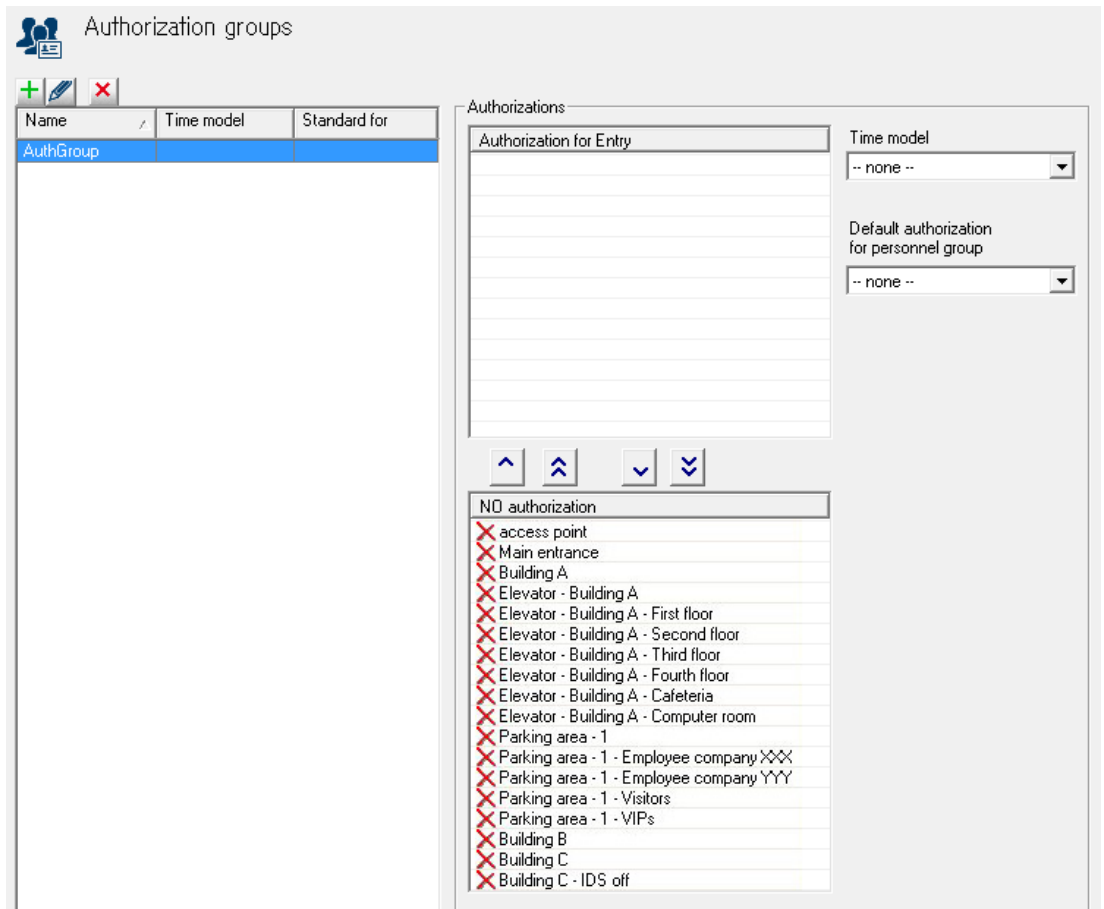

El cuadro de lista de la izquierda muestra todos los grupos de autorización definidos hasta la fecha.

Los siguientes botones se ubican en la parte superior del cuadro de lista:



Agregar un grupo de autorización



Modificar el grupo de autorización seleccionado.



Borrar el grupo de autorización seleccionado.

El botón  abre un cuadro de diálogo para nombrar a un nuevo grupo de autorización

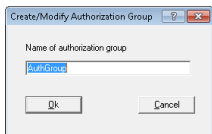

Los cuadros de lista de la derecha se pueden utilizar para asignar entradas al grupo de autorización seleccionado.

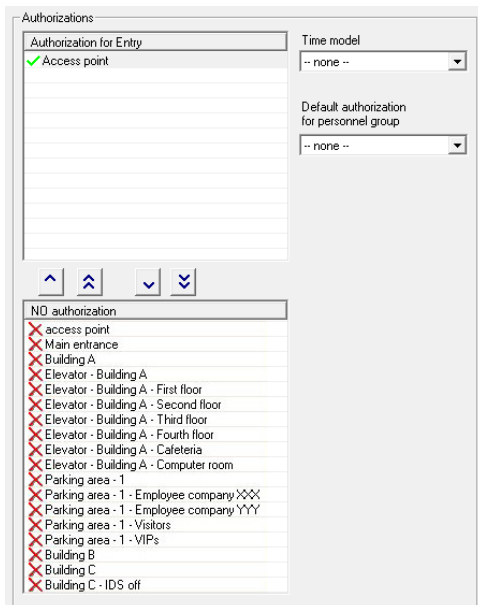

Las entradas de la lista **NO authorization** (SIN autorización) son las entradas que están disponibles. Es decir, aquellas que no se han asignado aún a ningún grupo de autorización. Al

hacer doble clic en la entrada deseada o bien en el botón , la entrada se asigna al grupo de autorización que esté seleccionado en ese momento en la lista de la izquierda. El botón

 desplaza todas las entradas de la lista inferior a la superior. En cambio, al hacer doble

clic en la lista superior o al utilizar los botones  o , se deshace la asignación.



Cuidado!

Las modificaciones que se realicen posteriormente a las asignaciones de entradas y modelos de tiempo afectarán a los derechos que ya se les hayan asignado a las distintas personas.

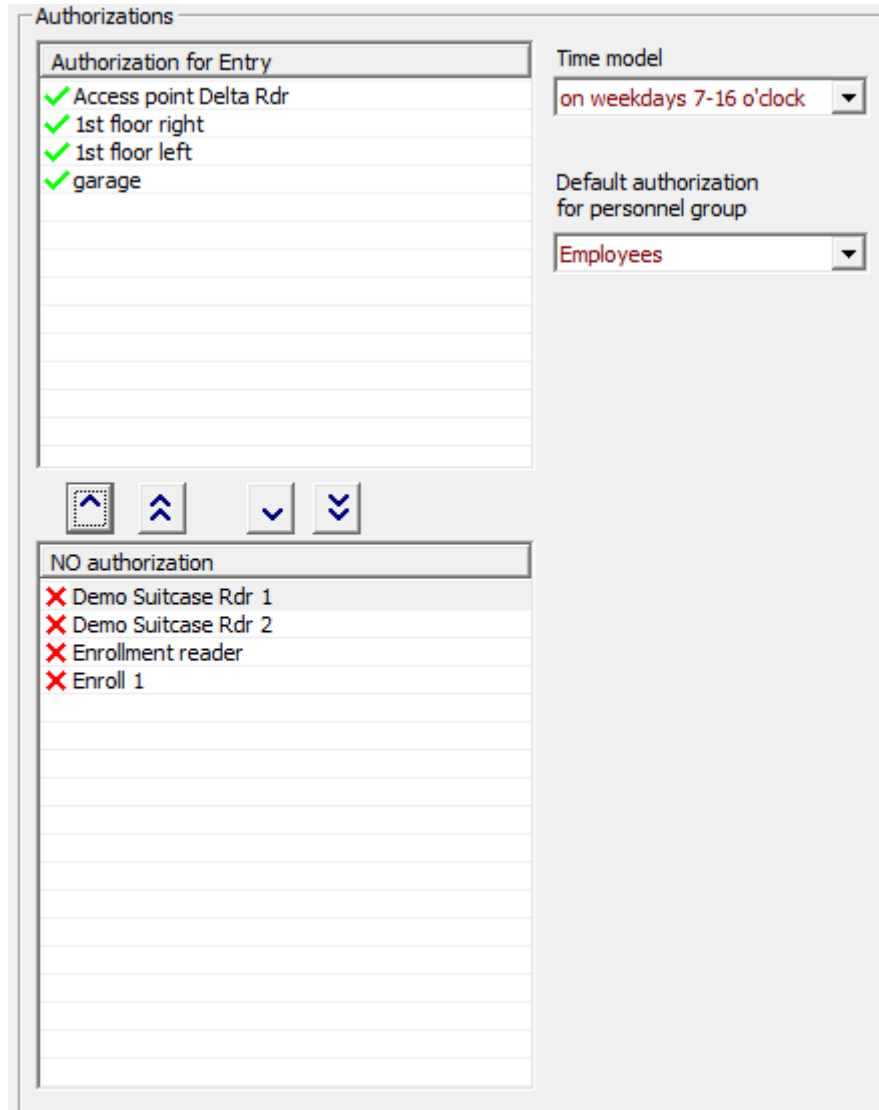

Cualquier grupo de autorización puede tener asignado un **modelo de tiempo** que limite los derechos de usuario. Consulte **Uso de los modelos de tiempo** (*Modelos de tiempo, página 79*) en Access PE.



Notificación!

Marque los nombres de los grupos de autorización que dependen de modelos de tiempo, p. ej., con el prefijo o el sufijo **DM**. Esto será de utilidad cuando se asignen estos grupos en **Gestión del personal** para distinguirlos de los paquetes de derechos ilimitados.

De forma adicional, es posible asignar el grupo de autorización como la **autorización predeterminada** de un **grupo de personal** (por ejemplo, empleados o visitantes). De este modo, al crear un nuevo usuario en **Personnel Management** (Administración de Personal), se le asignarán las autorizaciones adecuadas en función del grupo de personal al que pertenezca dicha persona.

9.2 Derechos especiales

Es preciso que introduzca información adicional para la **configuración** de los modelos de puertas 07 y 14 (*Modelos de puertas con ajustes especiales, página 57*). Sin embargo, el proceso de asignación y el uso de estos modelos de puertas difieren de los del resto.

Modelo de puerta 07: Ascensor

La lista de derechos disponibles contiene un elemento independiente para el ascensor y para cada planta.

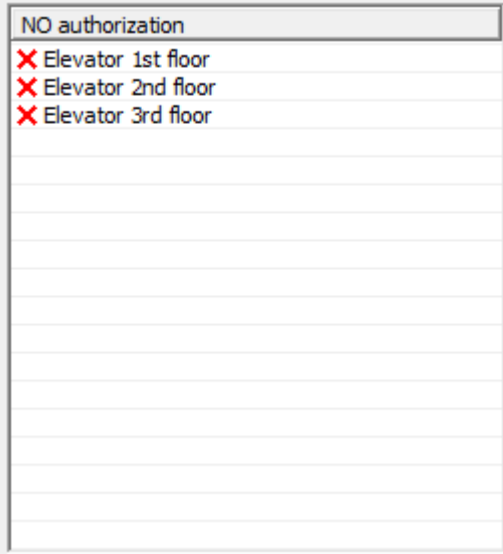

Al crear los grupos de autorización, deberá asignar una lectora para el **ascensor**, además de **una planta como mínimo**.

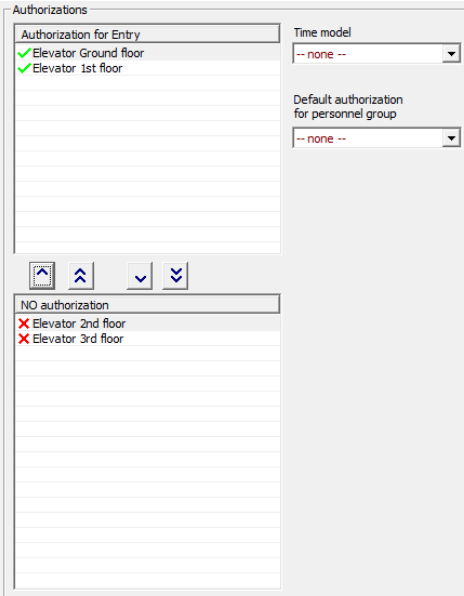

Modelo de puerta 14: Rearmado del IDS

La lista de derechos disponibles contiene un elemento independiente para la entrada, así como para el armado y el desarmado del sistema.

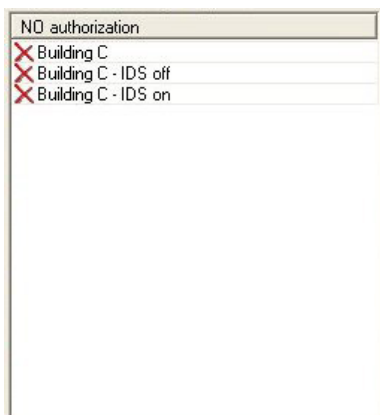

Ambos tipos de derechos se asignan de forma independiente entre sí. Si un usuario con tarjeta solo tiene derechos de acceso a una entrada determinada, no podrá armar ni desarmar el IDS (sistema de detección de intrusos) desde ahí. Y a la inversa, si un usuario con tarjeta sólo tiene derechos de armado/desarmado en una entrada determinada, no podrá pasar por dicha entrada.

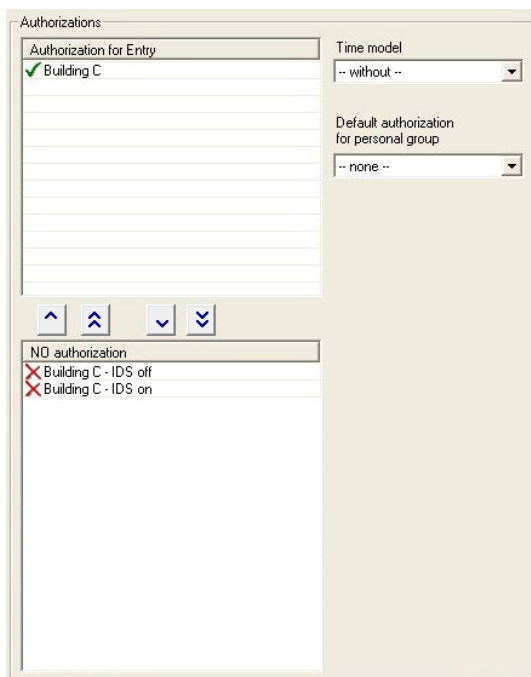

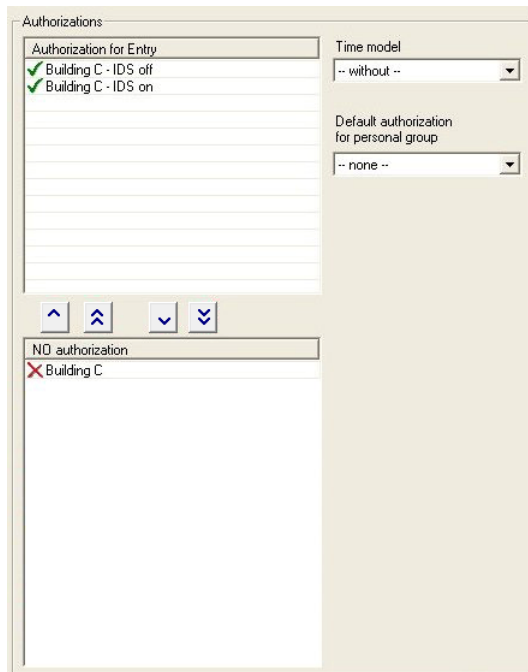

10 Días especiales

Los días especiales que aparecen definidos en este cuadro de diálogo tienen unas restricciones diferentes a las del día de la semana en el que caigan. Los modelos de tiempo de los días especiales y festivos reemplazan a los modelos de tiempo habituales de los días de la semana en los que caen.

La lista predefinida de días especiales se puede modificar, reducir o ampliar como se desee. Los días festivos que no sean necesarios se pueden desactivar o eliminar, en cuyo caso volverá a tener prioridad el modelo de tiempo habitual del día de la semana en el que caigan. Asimismo, se pueden definir y añadir días inexistentes o específicos del cliente.

De este modo, es posible reducir el tamaño de los calendarios: los días especiales recurrentes se conservan de año en año, por lo que solo se deberán especificar cada año las excepciones y aquellos eventos que tengan un carácter irregular.

10.1 Creación y modificación

En Access PE, hay un número de días festivos definidos. Estos deben modificarse, añadirse o desactivarse según la ubicación en la que se encuentre.

Name	Date
New Year's Day	01.01.*
Epiphany	06.01.*
Good Friday	@easter-2
Easter Sunday	@easter
Easter Monday	@easter+1
1st Mai	01.05.*
Whit Sunday	@easter+49
Whit Monday	@easter+50
1st Sunday in Advent	@advent1
2nd Sunday in Advent	@advent2
3rd Sunday in Advent	@advent3
4th Sunday in Advent	@advent4
Christmas Eve	24.12.*
Christmas Day	25.12.*
Boxing Day	26.12.*
New Year's Eve	31.12.*
Ulis Special	21.09.2016

Deactivated
 Categorie: Holiday
 Priority higher than weekend
 Date
01.01.*
 active for offline locking system



Notificación!

La cantidad máxima de elementos para el sistema de bloqueo fuera de línea se restringe a ##.

Los siguientes botones se ubican en la parte superior del cuadro de lista:



Crear un día especia/vacaciones



Modificar un día especia/vacaciones





Borrar un día especia/vacaciones



Notificación!

Es recomendable que no se eliminen los días festivos y especiales predefinidos con **fecha variable** (por ejemplo, Semana Santa). Si no se van a utilizar, es mejor desactivarlos. Los días festivos y especiales con fecha variable no se pueden volver a añadir posteriormente a través del cuadro de diálogo.

Si utiliza el botón  o el botón  para añadir o modificar días festivos, se le solicitará que ingrese un nuevo nombre tal como figura a continuación:

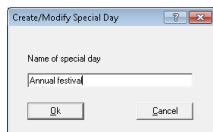

Confirmando con el botón Aceptar, podrá ingresar el nombre nuevo o modificado en la lista. A la derecha del cuadro de la lista, pueden definirse los parámetros para el elemento de la lista seleccionado.

Desactivado	Determina si el día especial o de vacaciones está en uso o no.
Categoría	Puede dividir los días especiales o de vacaciones activos en 11 categorías (vacaciones más tipos de días especiales 1...10) y puede asignar modelos de día específicos a cada categoría cuando define los modelos de tiempo.
Prioridad mayor que fin de semana	Especifica qué opción tiene prioridad si un feriado anual recurrente cae un sábado o domingo. Si la casilla de verificación está marcada, entonces tiene precedencia el modelo de tareas para el feriado, si no, el modelo de tiempo para el fin de semana.
Fecha	Si el día especial cae todos los años en la misma fecha, debe usarse un asterisco (*) en lugar de ingresar un año explícito. Algunos feriados (p. ej., Navidad) siempre son en la misma fecha.

11 Modelos de día

Los modelos de día describen un horario diario de carácter abstracto. Independientemente del día de la semana, un modelo de día define las horas del día en las que se permitirá o se denegará el acceso.

Se precisa un modelo de día independiente para cada horario que se desee establecer en un día.

Un modelo de día puede estar compuesto por tres períodos como máximo, con sus horas de inicio y de finalización.

Al utilizar los modelos de día en los modelos de tiempo, los modelos de día se asociarán con días específicos del calendario.

11.1 Creación y modificación

Este cuadro de diálogo se usa para crear y modificar modelos de día que, por otra parte, se utilizan en modelos de tiempo.

No.	Name
1	7 - 16 DM
2	16 to 7

periods

1st period

start 07:00

end 16:00

2nd period

start

end

3rd period

start

end

El cuadro de lista de la izquierda muestra los modelos de día definidos hasta la fecha. Los siguientes botones se ubican en la parte superior del cuadro de lista:



Crear un modelo de día



Modificar el modelo de día seleccionado



Borrar el modelo de día seleccionado

Utilice el botón  para añadir o el botón  para modificar modelos de día:

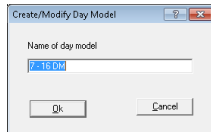

Al confirmar con el botón **OK** (Aceptar), introducirá el nuevo nombre o el nombre modificado en la lista. A la derecha del cuadro de lista, ahora podrá definir los períodos que conforman el modelo de día seleccionado. Un modelo de día puede estar compuesto por un máximo de 3 períodos.

La hora de inicio de los siguientes períodos debe ser anterior a la hora de finalización. Por lo tanto, si desea definir un modelo de día que vaya más allá de la medianoche, deberá definir dos períodos:

1. El período desde: ... hasta las 24:00
2. El período desde las 00:00 hasta...

12 Modelos de tiempo

Los modelos de tiempo restringen el acceso a las entradas asignadas durante unas horas específicas del día. Esto permite al sistema, por ejemplo, denegar el acceso durante la noche. También permite la imposición de restricciones de acceso adicionales durante los fines de semana.

Access PE utiliza los modelos de tiempo de diversos modos. Por ejemplo, en combinación con:

– **Grupos de autorización:**

Los modelos de tiempo se pueden asociar con los derechos de acceso, de modo que éstos se apliquen únicamente a unas horas determinadas o durante unos días específicos. Del mismo modo y de forma simultánea, también se pueden utilizar los derechos de acceso sin limitaciones de tiempo de ningún tipo.

– **Personas:**

Los modelos de tiempo asignados a personas restringen el uso general de sus tarjetas en los períodos de tiempo establecidos y durante las fechas definidas.

– **Controladores y tarjetas de ampliación:**

Los modelos de tiempo también pueden restringir la generación de señales de entrada y de salida por parte de los controladores y de las tarjetas de extensión.

– **Puertas:**

Los modelos de tiempo pueden determinar las horas de apertura de puertas.

– **Códigos PIN:**

La introducción de un código PIN es un ejemplo de una medida de seguridad adicional que se puede imponer fuera de las horas definidas en el modelo de tiempo.

– **Activación del bloqueo del motor:**

Se puede parametrizar el bloqueo del motor para que sólo esté activo durante un modelo de tiempo determinado.

En función de su uso, los modelos de tiempo se crean de diversas maneras.

Ejemplo:

Supongamos que se van a usar modelos de tiempo para restringir el acceso a las personas entre las 07:00 y las 19:00 horas durante los días laborables y entre las 09:00 y las 15:00 horas durante los fines de semana. Se necesitan dos modelos de día:

1. uno con un período desde las 07:00 a las 19:00 horas
2. otro con un período desde las 09:00 a las 15:00 horas

Si al mismo tiempo se va a activar el bloqueo del motor fuera de tales horas, también se deben definir dos modelos de día para el modelo de tiempo del bloqueo. Esto se realiza del siguiente modo:

1. uno con dos períodos desde las 00:00 a las 07:00 horas y desde las 19:00 a las 24:00 horas.
2. otro con dos períodos desde las 00:00 a las 09:00 horas y desde las 15:00 a las 24:00 horas.

Aplicación de modelos de tiempo

Los modelos de tiempo asociados a los datos sobre el personal solo están activos si no se han cambiado los ajustes predeterminados de la lectora y la opción **No time model check** (Sin comprobación de modelos de tiempo) (*Visualización y parametrización, página 49*) permanece desactivada.

Los modelos de tiempo se pueden utilizar de distintas maneras. Para entender el modo en que el sistema gestiona varias asignaciones, tenga en cuenta las siguientes reglas de resolución de conflictos:

- Si una persona tiene acceso a determinadas entradas mediante un modelo de tiempo y a dicha persona se le proporciona acceso a las mismas entradas sin un modelo de tiempo, prevalece la restricción **menos severa**. Es decir, que en este caso el modelo de tiempo no se aplica.

Ejemplo:

A una persona se le otorgan los siguientes derechos de acceso :

- Acceso a las entradas A, B, C y D dentro de un modelo de tiempo de 09:00 a 17:00 todos los días.
- Derechos de acceso independientes a las entradas B y D sin modelo de tiempo.

Esta persona dispone ahora de acceso a las entradas A y C de 09:00 a 17:00 todos los días y de acceso sin restricciones a las entradas B y D.

- Si a una persona se le otorgan derechos de acceso diferentes para las mismas entradas, pero regidos por modelos de tiempo diferentes, se aplica la **unión** de los modelos de tiempo.

Ejemplo:

A una persona se le otorgan los siguientes derechos de acceso:

- Acceso a las entradas A, B, C y D dentro de un modelo de tiempo de 07:00 a 13:00 todos los días.
- Acceso a las entradas B, D, E y F dentro de un modelo de tiempo de 09:00 a 17:00 todos los días.

Esta persona dispone ahora de acceso a las entradas A y C de 07:00 a 13:00, a las entradas B y D de 07:00 a 17:00 y a las entradas E y F de 09:00 a 17:00.

- Si se asigna una persona a un grupo de autorización con modelos de tiempos, y a esa misma persona se le otorga un modelo de tiempo para el uso de su tarjeta, se aplica la **unión** de los períodos definidos.

Ejemplo:

A una persona se le otorgan los siguientes derechos de acceso:

- Un grupo de autorización con acceso a las entradas A, B, C y D; y un modelo de tiempo de 07:00 a 13:00 todos los días.
- Un grupo de autorización con acceso a las entradas B, D, E y F y un modelo de tiempo de 09:00 a 17:00 todos los días.
- Además, un modelo de servicio de 11:00 a 19:00 todos los días.



Esta persona dispone ahora de acceso a las entradas A y C de 11:00 a 13:00 y a las entradas B, D, E, y F de 11:00 a 17:00.

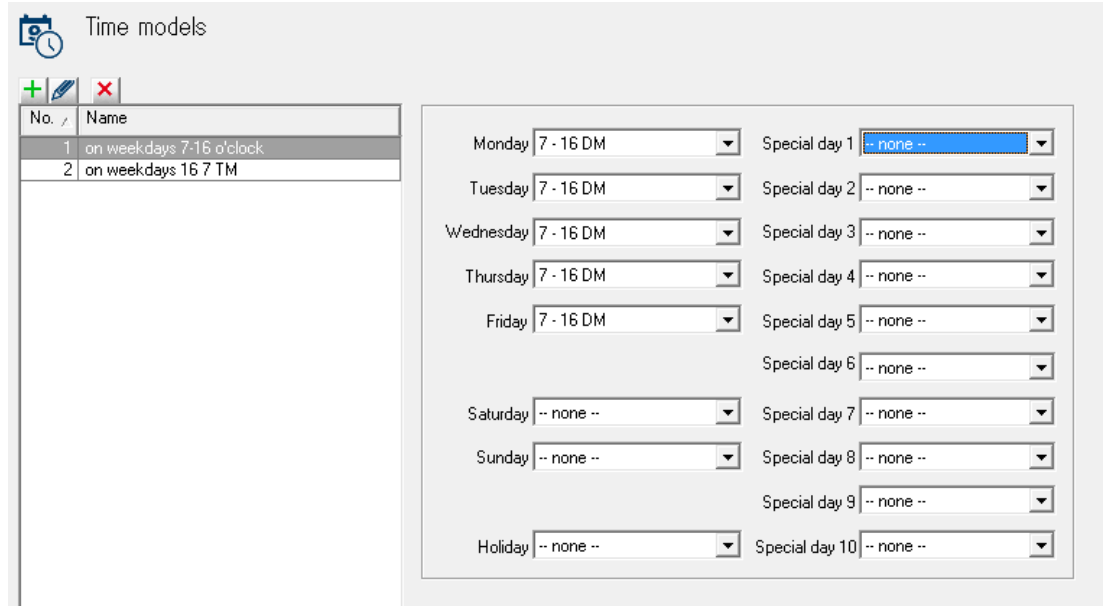

12.1 Creación y modificación

Este cuadro de diálogo se usa para crear y modificar modelos de tiempo que, según su uso, activan determinados elementos del sistema.



El cuadro de lista de la izquierda muestra los modelos de tiempo definidos hasta la fecha. Los siguientes botones se ubican en la parte superior del cuadro de lista:

-  **Crear** un modelo de tiempo
-  **Modificar** el modelo de tiempo seleccionado
-  **Borrar** el modelo de tiempo seleccionado

Si utiliza el botón  o el botón  para añadir o modificar un modelo de tiempo, se le solicitará que ingrese un nuevo nombre tal como figura a continuación:

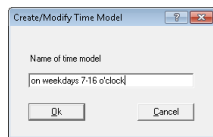

Al confirmar con el botón **OK** (Aceptar), introducirá el nuevo nombre o el nombre modificado en la lista. A la derecha del cuadro de lista puede asignar al modelo de tiempo seleccionado los modelos de los días de la semana, los días festivos y los días especiales (del 1 al 10). Los modelos de tiempo se definen como períodos de una semana que se repiten. El transcurso de cada día de la semana se define al asignarles modelos de día. Además, puede reemplazar los modelos de día de los días de la semana normales por los de los días festivos o especiales que caigan en esos días de la semana.

**Notificación!**

Si, al definir un modelo de tiempo, se deja un día de la semana en particular (especial o no) sin modo de día (es decir, con los ajustes predeterminados **<none>** [ninguno]), se tratará como si su modelo de día no tuviera período alguno. Es decir, **no se otorgará acceso** durante ese día tomando como base el modelo de tiempo.

13 Textos

Todos los idiomas de la aplicación seleccionados durante la instalación tienen su propia lista de textos para que aparezcan en la pantalla de las lectoras, así como sus propios mensajes de diario de registros. Los textos de la lista de idioma correspondiente se utilizan en el Logviewer (Visor de registros). Por ejemplo, en los mensajes de diario de registros creados al seleccionar el idioma de la aplicación.

13.1 Textos de pantalla

	1st row	2nd row
Default message	Date h:h:mm	
Welcome	Good morning	Name
Leaving	Good-bye	Name
Authorized	Access	
Not authorized	Not authorized	
Arm IDS?	Arm IDS?	Present card
Close all	Close all doors	and windows!
IDS is activated	IDS armed	
Enter PIN code	Please enter	PIN code: _
Entry not valid	Invalid input	
Please wait	Please wait...	
Reader is offline	Reader offline	
Wrong area	Wrong location	Name
Check required	Random screening	Name
Floor_[L]	Please enter	floor number: _



Notificación!

Para “Piso”, ingrese un solo dígito si la cantidad de pisos es entre 1 y 9. Para 10 pisos o más, ingrese dos dígitos.

En este cuadro de diálogo se pueden modificar algunos de los textos que aparecen en las lectoras de tarjetas. La pantalla de la lectora contiene dos líneas con 20 caracteres cada una.



Cuidado!

En el texto del campo Introducir código PIN, no se debe quitar el guion bajo “_” ya que desencadena la lectura del código de PIN.

Los textos de este cuadro de diálogo los define el propio usuario, por lo que la aplicación no los traducirá automáticamente al cambiar de idioma. No obstante, al seleccionar otro idioma del cuadro combinado **Language** (Idioma) (encima del cuadro de lista) y, a continuación, volviendo a introducir el texto, es posible definir equivalentes para cada variante de idioma que se haya instalado en el Access PE. De este modo, otros usuarios podrán ver los datos en su propio idioma.

13.2 Event Log messages (Mensajes del Registro de Eventos)

En este cuadro de diálogo no solo podrá cambiar el texto de los mensajes de registro, sino también sus categorías.

Event log messages

Language: EN - English

	Category	No.	Log text
	Information	1	Cold start (Boot)
	Information	2	Program start
	Alarm	3	Sabotage contact opened
	Message	4	Sabotage contact closed
	Error	5	Power fail
	Message	6	Power ok
	Error	7	Hardware error: @@@@
	Message	8	LAC online
	Error	9	LAC offline
	OK	10	online (ready)
	Malfunction	11	offline (out of order)
	Information	12	New program loaded
	Information	13	Reader initialized
	Information	14	New address assigned
	Error	15	Address not assigned
	Information	16	Personnel data initialized
	Error	17	Invalid parameter received
	Information	18	Program download OK
	Error	19	Error on program download
	Arriving	20	Access
	No access	21	Authorized but no entry
	No authorization	22	Not authorized
	No authorization	23	Card unknown, V: @ Co: @ Cu: @ @ @ @ No: @ @ @ @ @ @ @ @ @ @
	No authorization	24	Access denied, card invalid
	No authorization	25	Access denied, person locked
	No authorization	26	Access denied, card on black list
	No authorization	27	Access denied, locked: invalid PIN entered too often
	No authorization	28	Access denied, time model invalid

La categoría deseada puede elegirse de un lista desplegable que se obtiene haciendo doble clic en la columna **Categoría** en la línea que quiere cambiar.

	!	Category	No. /	Log text
		Information	1	Cold start (Boot)
		Information	2	Program start
		Alarm	3	Sabotage contact opened
		Message	4	Sabotage contact closed
		Error	5	Power fail
		Message	6	Power ok
		Error	7	Hardware error: @@@@
		Message	8	LAC online
		Error	9	LAC offline
		OK	10	online (ready)
		No access	11	offline (out of order)
		No authorization	12	New program loaded
		Malfunction	13	Reader initialized
		OK	14	New address assigned
		IDS armed	15	Address not assigned
		IDS not armed	16	Personnel data initialized
		Program Startup	17	Invalid parameter received
		Program Shutdown	18	Program download OK
		Operator action	19	Error on program download
		Information	20	Access
		Error	21	Authorized but no entry
		Arriving		
		No access		













Cada categoría está representada por un único símbolo en la primera columna. Estos símbolos también se utilizan para categorizar mensajes entrantes en el registro de eventos. Se pueden usar los siguientes símbolos y categorías:

- Registro de eventos no disponible
- Información
- Mensaje
- Error
- Alarma
- Llegada
- Salida
- Sin acceso
- Sin autorización
- Mal funcionamiento
- Aceptar
- IDS armado
- IDS no armado
- Inicio del programa
- Cierre del programa

 Acción de operador

En la segunda columna (encabezada por un !), seleccione los mensajes que funcionarán como mensajes de alarma especial en el cuadro de diálogo **Gestión de alarmas**. Haga doble clic en la celda correspondiente para establecer o quitar el símbolo de alarma . El procedimiento de instalación define los mensajes de las categorías **Alarma** y **Error** como mensajes de alarma de manera predeterminada.

Haciendo doble clic en la columna **Texto de registro** en la línea que quiere cambiar puede modificar el texto deseado.

	!	Category	No. /	Log text
		Information	1	Cold start (Boot)
		Information	2	Program start
		Alarm	3	Sabotage contact opened
		Message	4	Sabotage contact closed
		Error	5	Power fail
		Message	6	Power ok
		Error	7	Hardware error: @@@@
		Message	8	LAC online
		Error	9	LAC offline
		OK	10	online (ready)
		Malfunction	11	offline (out of order)
		Information	12	New program loaded

Los textos de este cuadro de diálogo los define el propio usuario, por lo que la aplicación no los traducirá automáticamente al cambiar de idioma. No obstante, al seleccionar otro idioma del cuadro combinado **Language** (Idioma) (encima del cuadro de lista) y, a continuación, volviendo a introducir el texto, es posible definir equivalentes para cada variante de idioma que se haya instalado en el Access PE. De este modo, otros usuarios podrán ver los datos en su propio idioma.

14 Datos adicionales sobre el personal



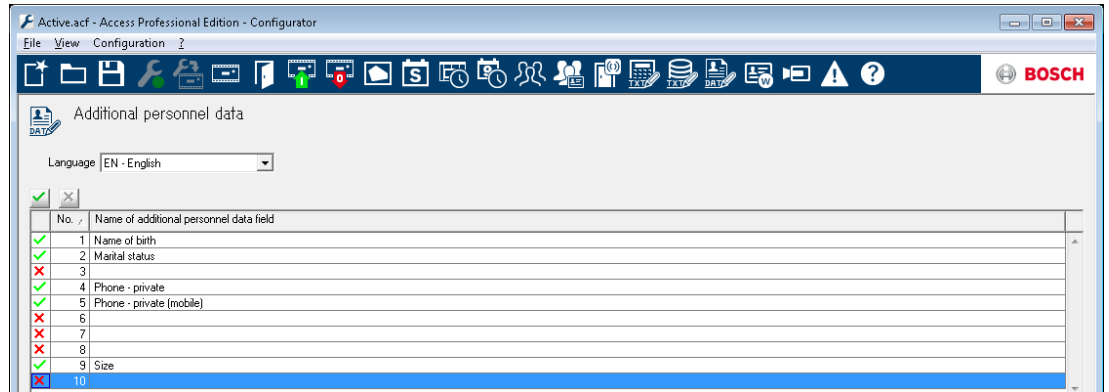

Además de los campos de datos sobre el personal predeterminados, se proporcionan diez campos extra definibles por el usuario.

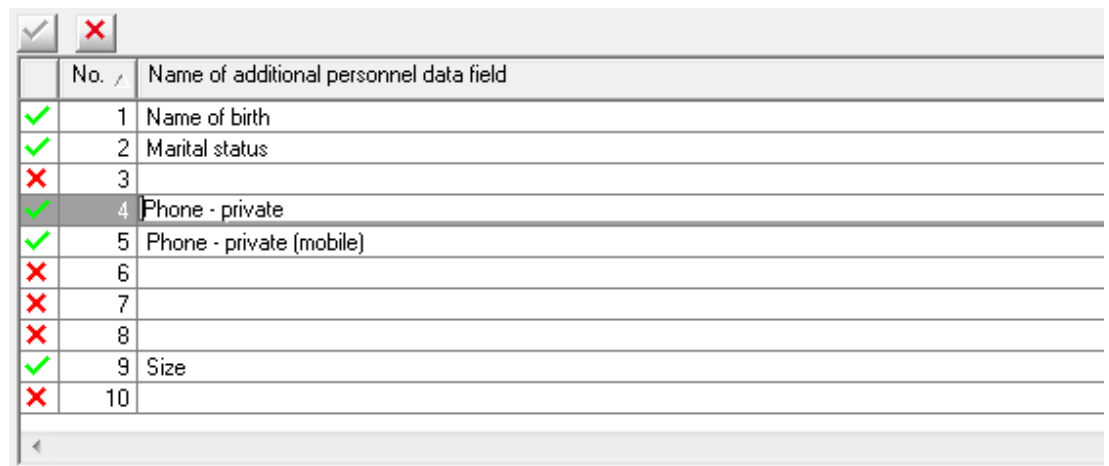

El cuadro de lista contiene 10 líneas para que las utilice. Al hacer doble clic en un campo de la columna **Name of additional personnel data field** (Nombre del campo de datos adicional sobre el personal), el campo se hace editable y puede introducir un nombre.



Notificación!

Al introducir un nombre no se activa el campo para su uso. La activación se realiza haciendo doble clic en el símbolo , situado en la columna más a la izquierda, o haciendo clic en el botón . Cuando el campo esté activo,  se sustituirá por .

Al definir al menos un campo de datos adicional, aparece una nueva ficha denominada **Additional data** (Datos adicionales) en la aplicación Personnel Management (Administración de Personal) (cuadro de diálogo Datos personales y autorizaciones). No es necesario mantener el orden de los campos, ya que se dejan huecos para los campos inactivos.

Cada campo puede contener hasta 40 caracteres arbitrarios.





Notificación!

A cada campo de entrada de texto se le asigna un campo en la base de datos, de modo que los datos se puedan almacenar, seleccionar e incluir en informes. Sin embargo, esto implica que los cambios que se realicen en los campos de datos adicionales que estén en uso darán lugar a la pérdida de los datos que contienen en la base de datos.

Los nombres de los campos de datos adicionales los define el propio usuario, por lo que la aplicación no los traducirá automáticamente al cambiar el idioma. Al seleccionar otro idioma del cuadro combinado **Language** (Idioma) (sobre el cuadro de lista), es posible definir equivalentes para cada variante de idioma que se haya instalado en el Access PE. De este modo, otros usuarios podrán ver los datos en su propio idioma.

Activación y desactivación de campos adicionales



Del mismo modo que es necesario otorgar un nombre a los datos adicionales, también es necesario activarlos. Para ello, haga doble clic en el símbolo de la columna más a la izquierda o en el botón . El símbolo cambiará de  a .

La ficha **Additional data** (Datos adicionales), de la aplicación **Personnel Management** (Administración de Personal), no aparecerá hasta que se haya activado un campo de datos adicional como mínimo.



Notificación!

También es posible activar campos sin nombre.

Los campos activados se pueden desactivar haciendo doble clic en  o haciendo clic en . En ese momento aparecerá un mensaje emergente de seguridad en el que se ofrecen dos opciones de desactivación:

**Notificación!**

Al desactivar los campos solo se eliminarán los datos sobre el personal si se elimina también la descripción del campo. ¿Desea eliminar la descripción del campo y, por tanto, eliminar también los datos sobre el personal?

- No = Se desactiva el campo pero se conservan el nombre y el contenido.
- Sí = Se desactiva el campo y se **eliminan el nombre y el contenido.**

15 Dispositivos de video

Puede usar este cuadro de diálogo para gestionar los dispositivos que se emplearán para verificar los videos, vigilar las habitaciones o procesar las alarmas.

Los dispositivos de video se asignan a las entradas individuales en el cuadro **Diálogo de entradas** (ver capítulo 6.4: Asignar dispositivos de video a una entrada).

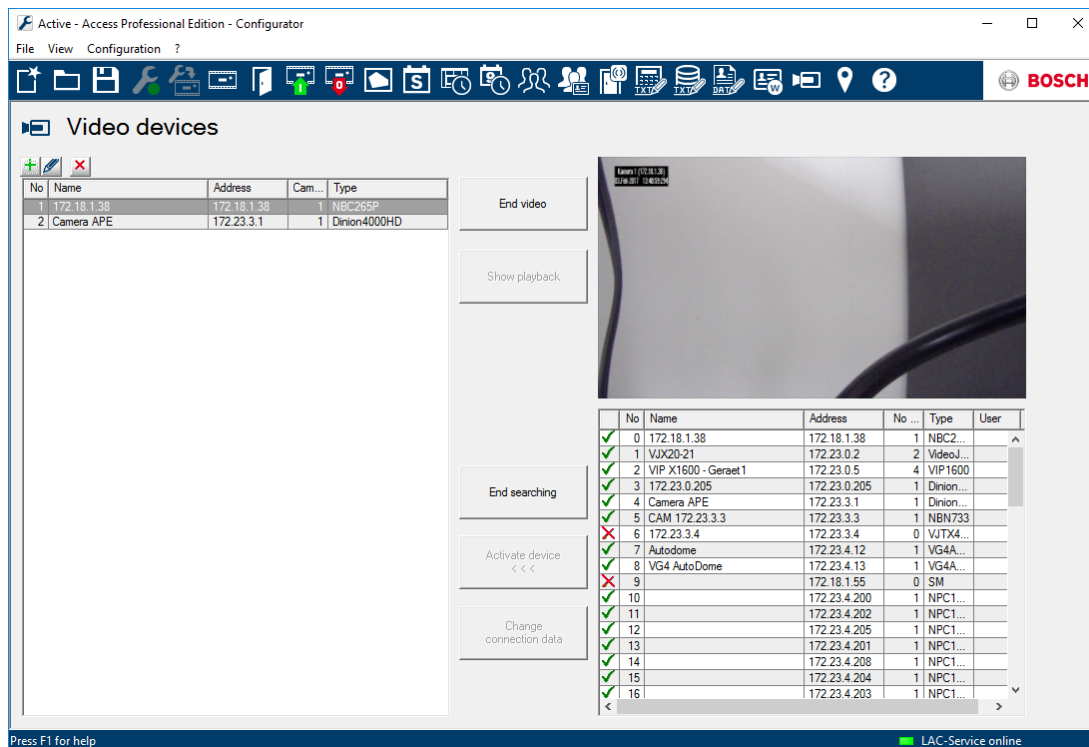

El cuadro de diálogo incluye tres secciones y se usa para las siguientes funciones.

1. Campo de lista en la parte derecha inferior
Puede usar los botones a la izquierda de este campo para buscar los dispositivos de video de la red y seleccionarlos para usarlos en el sistema de control de accesos.
2. **Botón** Buscar nuevos dispositivos
Pulse este botón para examinar la red en busca de dispositivos nuevos admitidos por el Video SDK de Bosch (kit programador de software). Antes de esto, debe instalar todos los dispositivos de video y configurarlos de acuerdo con las instrucciones entregadas. Para evitar el riesgo de configuraciones duplicadas, no se mostrarán nuevamente los dispositivos que ya activó.
Durante la búsqueda, el nombre del botón cambia a **Finalizar búsqueda**, por lo que puede cancelar la búsqueda si así lo desea.
Los dispositivos nuevos que se encuentren se mostrarán en el campo de lista adyacente. Las entradas de dicha lista corresponden a los dispositivos del codificador y no a las cámaras en sí. La columna **Cant. de cámaras** muestra cuántos dispositivos finales están disponibles según las interfaces.
Si pulsa el botón **Activar dispositivo <<<**, puede transferir las entradas seleccionadas de la lista a la izquierda de este campo; así, dichas entradas estarán disponibles para uso en el sistema de control de accesos.
Los únicos dispositivos que se pueden cargar son aquellos a los que puede acceder el operador; estos dispositivos están marcados con un . Las entradas de la lista marcadas con un deben accederse por primera vez mediante el botón **Cambiar datos**

de conexión.

Nota: La cantidad de dispositivos aceptados puede estar restringida por la licencia. Si este es el caso, los dispositivos se cargan de acuerdo con la secuencia de número de canal.

Puede cargar dispositivos protegidos con contraseña (marcados con un **X**) al pulsar el botón **Cambiar datos de conexión**.

Introduzca el nombre de usuario, la contraseña y demás datos en el cuadro de diálogo que se abre. Las cuentas de usuario autorizadas pueden haber sido configuradas durante la configuración de los dispositivos de video. Aquí solamente se pueden usar estas cuentas.

**Notificación!**

El botón **Cambiar datos de conexión** solamente está activo si aún **no** terminó la búsqueda de dispositivos.

3. Campo de lista a la izquierda

Cuando transfiere los dispositivos al campo de lista de la izquierda (**Activar dispositivo <<<**), se genera una entrada de lista para cada canal de video. La entrada en **Cant. de cámaras** de la lista de búsqueda muestra la cantidad de entradas que se cargaron.

Para ayudarlo a identificar cada uno de los dispositivos, las cámaras se numeran secuencialmente junto a las entradas del dispositivo del codificador (nombre, dirección IP, tipo).

Para ayudarlo a seleccionar las cámaras en los cuadros de diálogo de Access PE, estas aparecen en las listas y visualizaciones junto con la dirección IP del dispositivo conectado y con el número consecutivo entre paréntesis; por ejemplo: 168.154.1.252 (2)

Para restringir el acceso a los dispositivos de video, puede protegerlos con un nombre de usuario y una contraseña. Debe configurar los datos actuales de acceso para permitir que se usen estos dispositivos en Access PE.

Para ello, seleccione una entrada y pulse el botón **Cambiar datos de conexión** para abrir el cuadro de diálogo de edición. De manera similar, puede introducir únicamente los datos de usuario que reconoce el dispositivo en cuestión. (Solo podrá cambiar los datos de acceso del dispositivo de video con el software propio de dicho dispositivo.)

Además de ingresar y cambiar los datos de usuario, desde este cuadro de diálogo puede asignar las cámaras a una de tres **categorías**. Puede asignar derechos de usuario independientes a cada una de las categorías, de manera que solo los usuarios seleccionados operen determinadas cámaras.

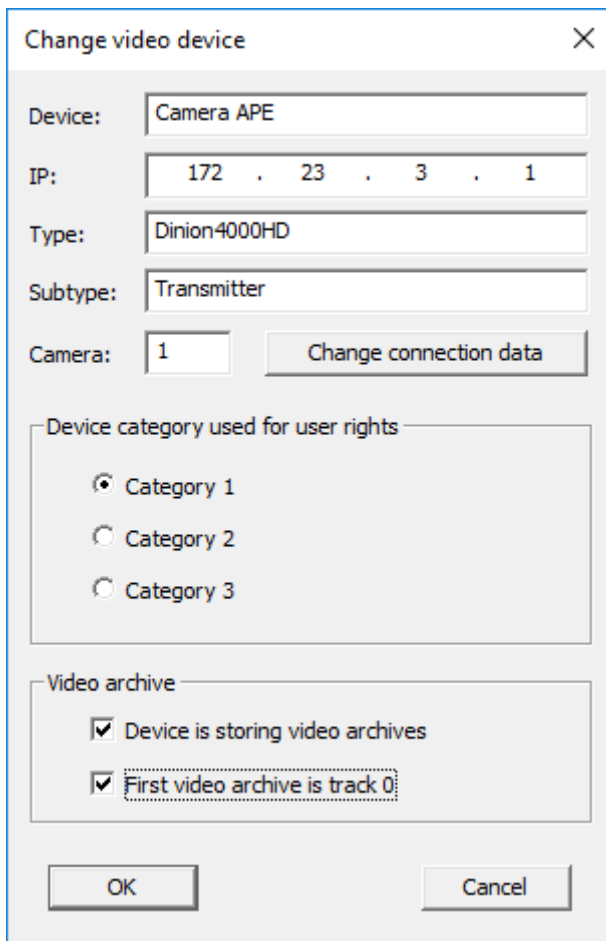

Entrada manual de dispositivos

Si determinadas configuraciones de red impiden que se encuentren los dispositivos instalados con la función de búsqueda automática, puede crearlas manualmente. El botón sobre el campo de lista también habilita el acceso al cuadro de diálogo **Cambiar dispositivo de video** con campos vacíos, donde puede introducir los datos de conexión necesarios.

- Panel de video en la parte superior derecha
Para facilitar la búsqueda de la cámara correcta, puede cambiar a imagen en vivo (botón **Mostrar video**) o a una grabación de archivo (botón **Mostrar reproducción**) de la entrada seleccionada de la lista (en la lista de la izquierda). Para reproducir una grabación, debe definir primero el punto en el tiempo en el cual desea comenzar.



Notificación!



Solamente puede reproducir una grabación si el sistema de video tiene una configuración apropiada para la cámara en cuestión.

Los datos del video se almacenan en un búfer circular que inicia la sobrescritura de las grabaciones más antiguas cuando se alcanza el límite de capacidad de disco. Por lo tanto, el espacio de almacenamiento disponible para esta cámara define durante cuánto tiempo se permite la grabación.

15.1 Pantallas y procesos

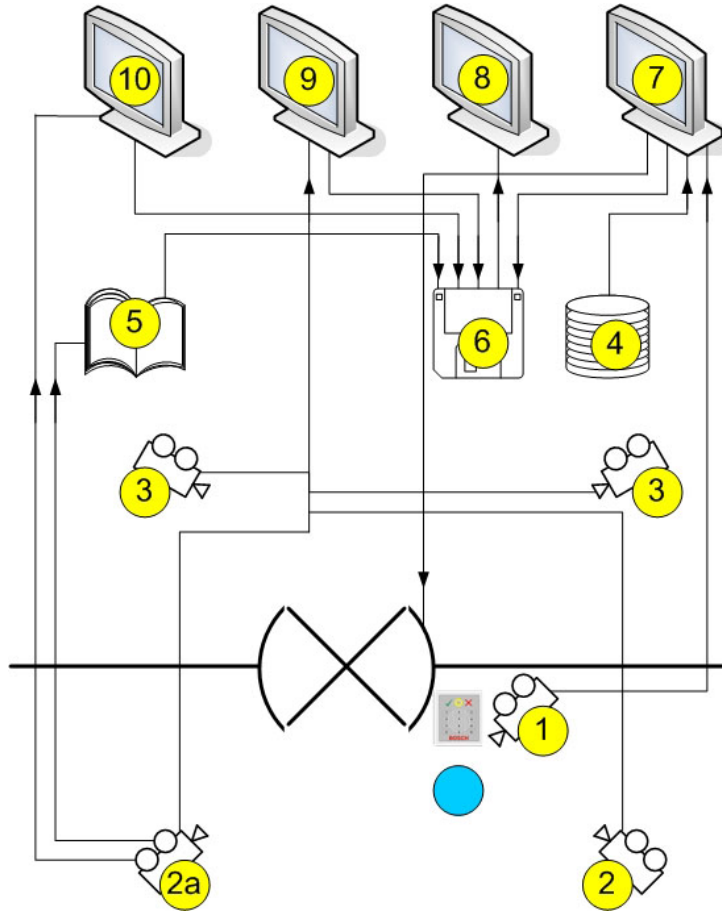

1 =	Cámara de identificación Cuando se recibe una solicitud de acceso se muestra la imagen de esta cámara en el cuadro de diálogo de verificación mediante video (7).
2 =	Cámaras de vigilancia: área posterior
2a =	Cámara de alarma y registros Elija una de las cámaras: 1, 2 o 3
3 =	Cámaras de vigilancia: área frontal
4 =	Base de datos En verificación mediante video (7) se ubica una imagen de la base de datos junto a la imagen en vivo de la cámara de identificación (1) para su comparación.
5 =	Registro Si configuró una cámara de alarma y de registro (2a), se guardarán las imágenes relacionadas con las alarmas.
6 =	Disco duro local / medio de almacenamiento Se pueden guardar los archivos locales desde los cuadros de diálogo Verificación mediante video (7), Panel de video (9) y Gestión de alarma (10), así como desde las imágenes de los mensajes de registro (5). Las grabaciones de video (formato .vxx) se pueden visualizar con el reproductor de video de Bosch (8).

7 =	<p>Verificación mediante video</p> <ul style="list-style-type: none"> - Comparación de la imagen en vivo desde la cámara de identificación (1) con una imagen de la base de datos (4). - Liberación o bloqueo de la puerta mediante un botón en el cuadro de diálogo. - Almacenamiento local de las imágenes mostradas (6).
8 =	<p>Reproductor de video de Bosch</p> <p>Con este diálogo se pueden ver las grabaciones .vxx (6) almacenadas localmente.</p>
9 =	<p>Panel de video</p> <ul style="list-style-type: none"> - En esta vista puede visualizar las imágenes de hasta cuatro cámaras al mismo tiempo. - Se pueden realizar grabaciones locales (6) en cada cámara.
10 =	<p>Gestión de alarmas</p> <p>Si configuró una cámara de alarma y de registro (2a), también puede visualizar las imágenes de video de los mensajes de alarma desde la entrada relevante. Puede crear copias locales (6) de estas imágenes y visualizarlas mediante el reproductor de video (8).</p>

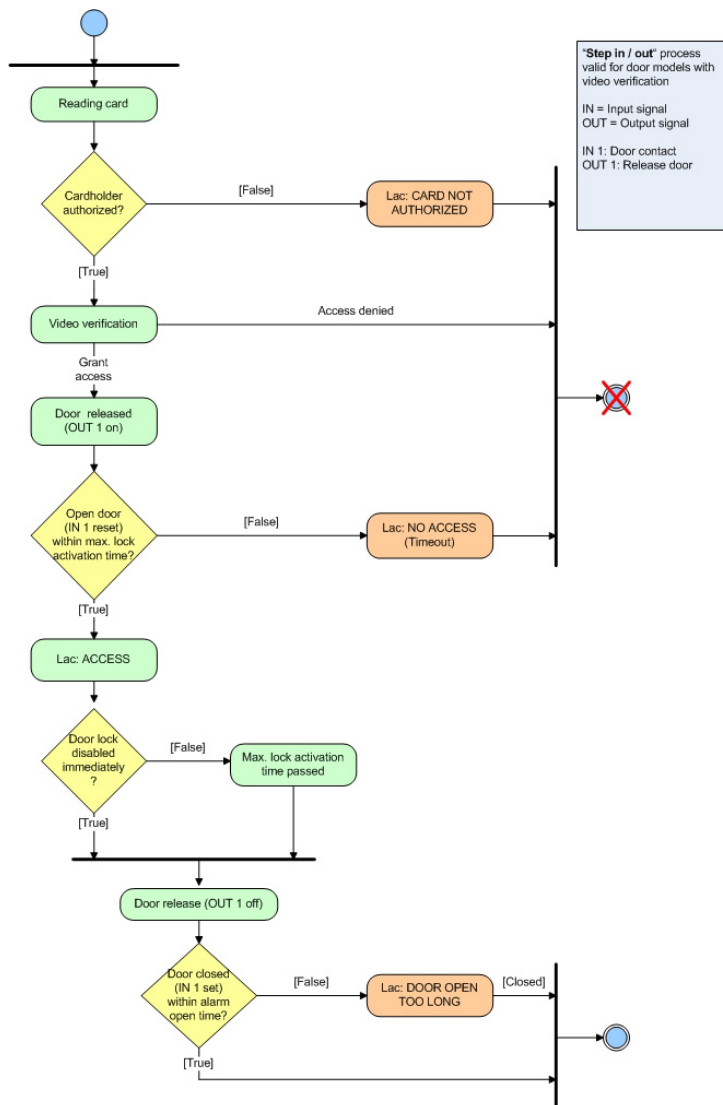

16 Configuración de un mapa

Inicie Editor de mapas

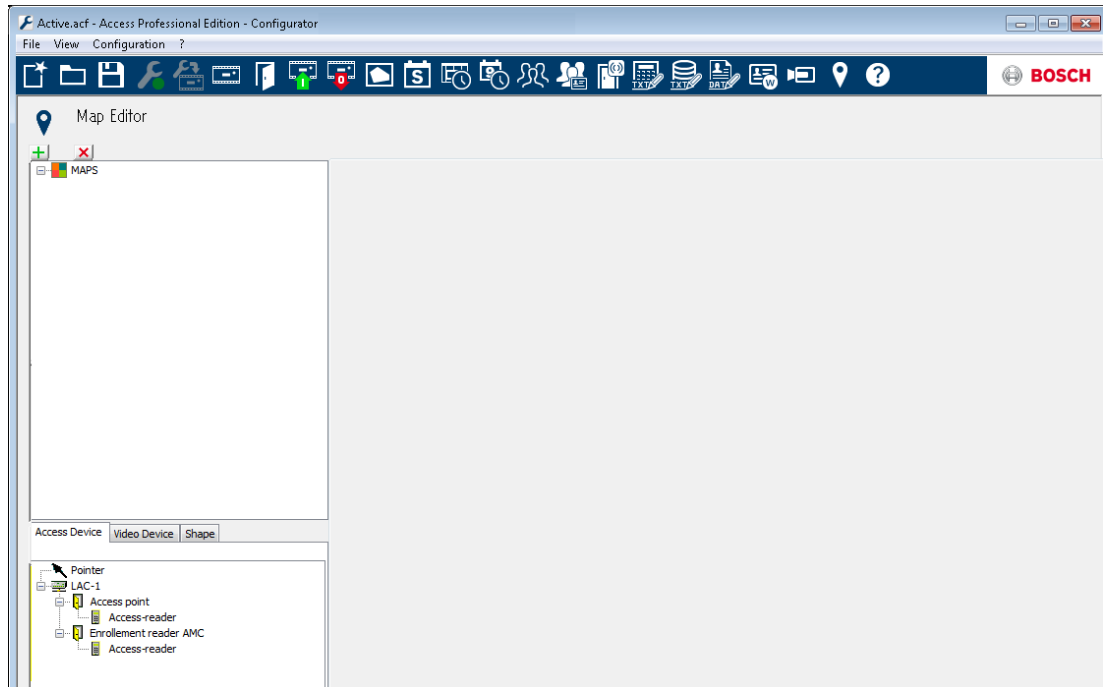

Haga clic en el botón  para agregar un mapa.

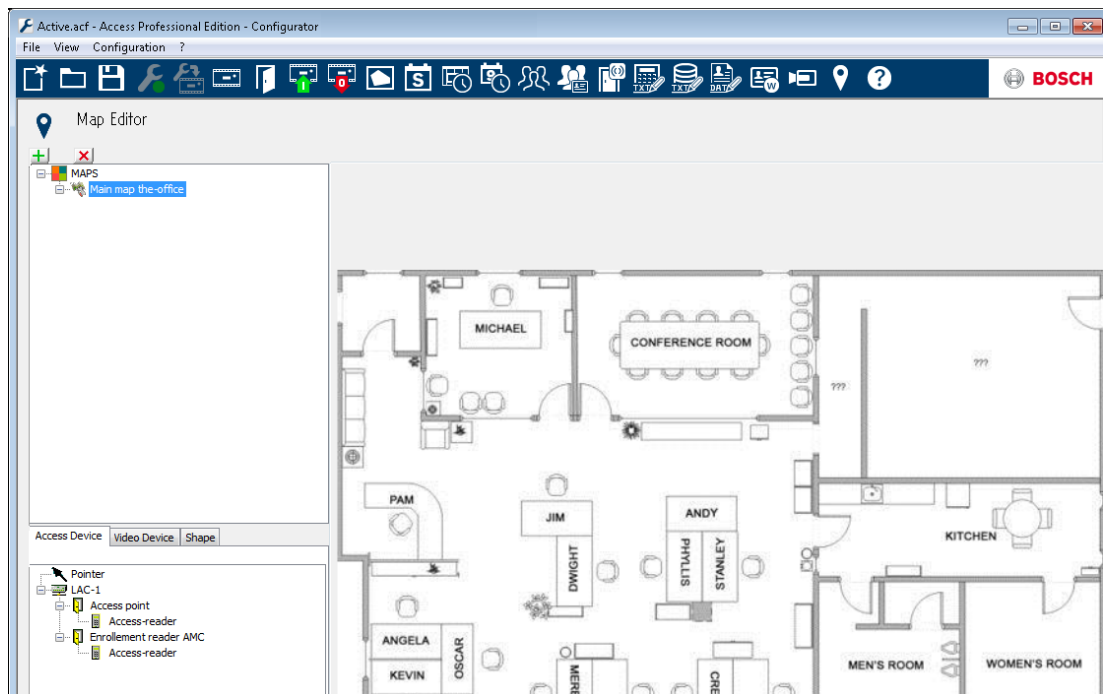

El mapa se muestra en el cuadro de diálogo.

- De manera opcional, puede configurar este mapa como **Mapa de inicio**. Agregue una vista detallada, por ejemplo la cafetería, al árbol de mapas.

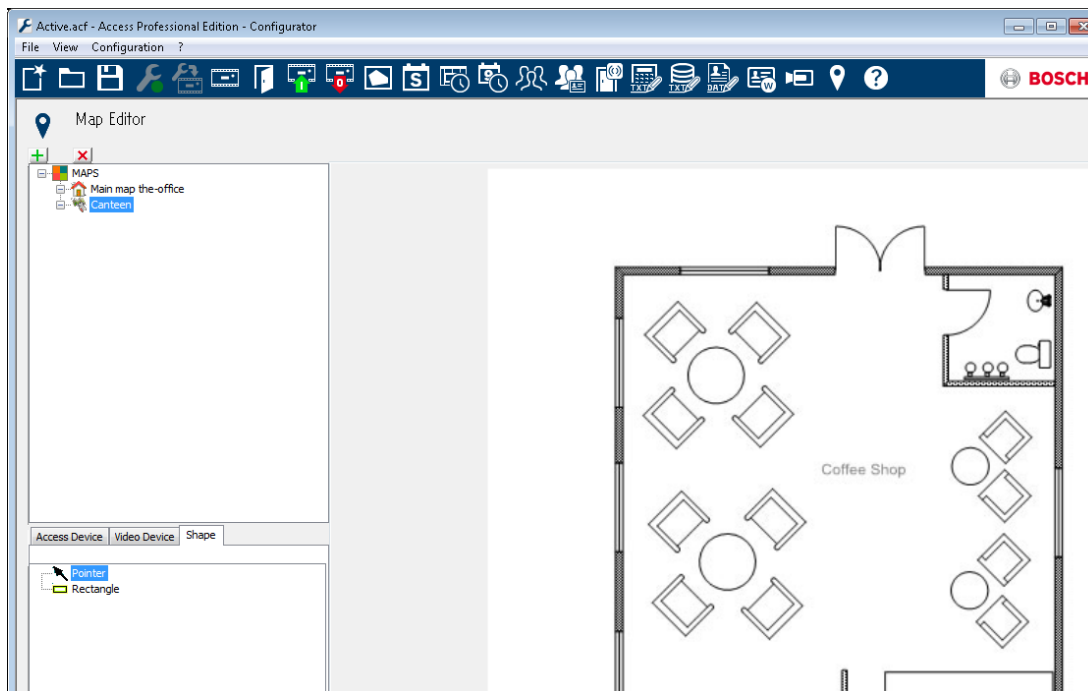

- Para conectar el nuevo **Mapa de la cafetería** con el mapa principal, vaya a la **Ficha de figuras** y seleccione un **Rectángulo**.
- Ponga el rectángulo sobre el área del mapa principal, que se debería mostrar como vista detallada (se muestra como un rectángulo rojo en el ejemplo a continuación).
- En la pantalla **Enlace a mapa**, seleccione la vista detallada correspondiente, la cual es "cafetería" en este ejemplo.

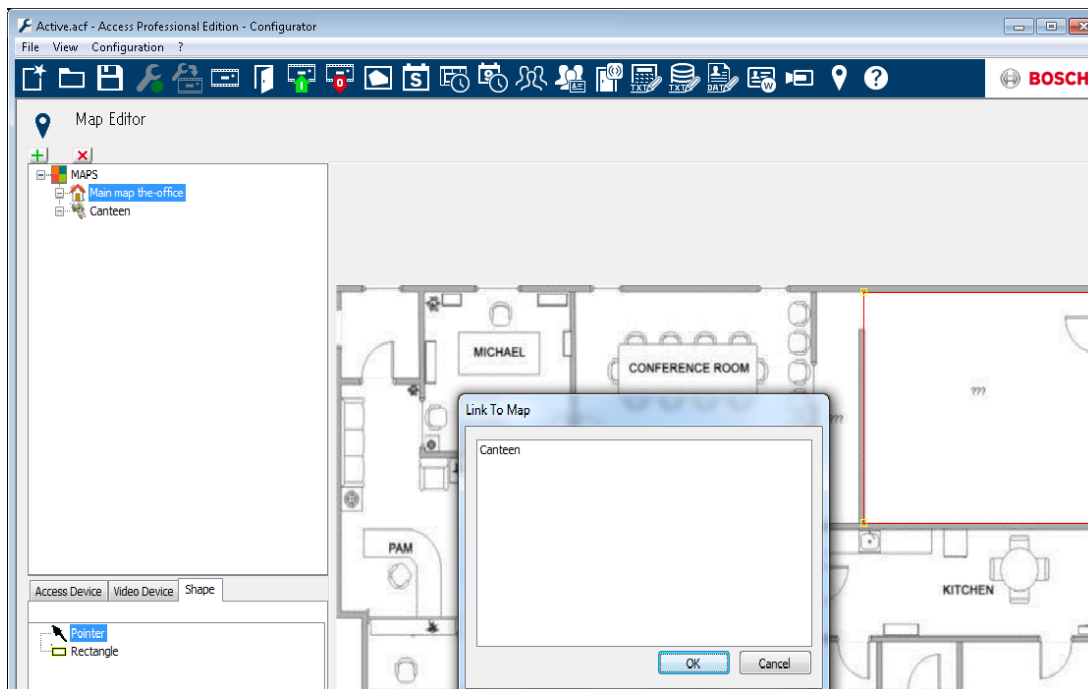

17 Agregar un dispositivo a un mapa

Seleccione la **Pestaña de dispositivos** y agregue dispositivos al mapa arrastrándolos con el mouse hasta el mapa. En el ejemplo a continuación se agregaron los siguientes dispositivos:

- Un punto de acceso
- Una lectora
- Dos cámaras

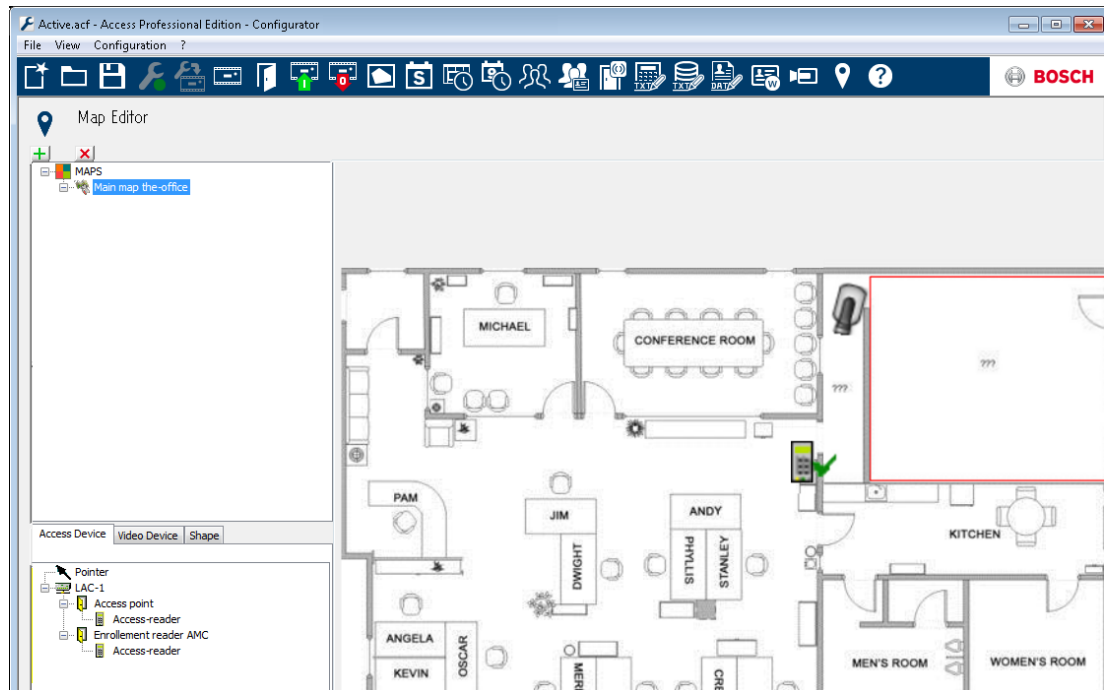

- Haga clic en un dispositivo en el mapa y cambie su tamaño manteniendo presionado el botón del mouse.
- Haga clic en un dispositivo y gírelo como sea necesario usando la rueda de desplazamiento del mouse.

Tipos de dispositivos	Elementos de control
	Puerta
	Lectora
	Cámara

Tipos de dispositivos	Alarmas
Punto de acceso (entrada)	
	Puerta abierta sin autorización
	Puerta abierta demasiado tiempo
	(Todas las alarmas de las lectoras también funcionan como alarma de entrada*)
Lectora	Error de lectora

Tipos de dispositivos	Alarmas
	
Cámara	N/A

*) El usuario puede personalizar estos eventos de alarma. Es decir, el usuario puede configurar como evento de alarma cualquier evento con el mensaje **AcConfig -> Registro de eventos** (Al hacer doble clic en la segunda columna, se genera una alarma).

18 Definición de tarjetas

Este cuadro de diálogo define los datos que transmite el lector de modo que se puedan introducir nuevas definiciones de tarjetas en el sistema posteriormente.

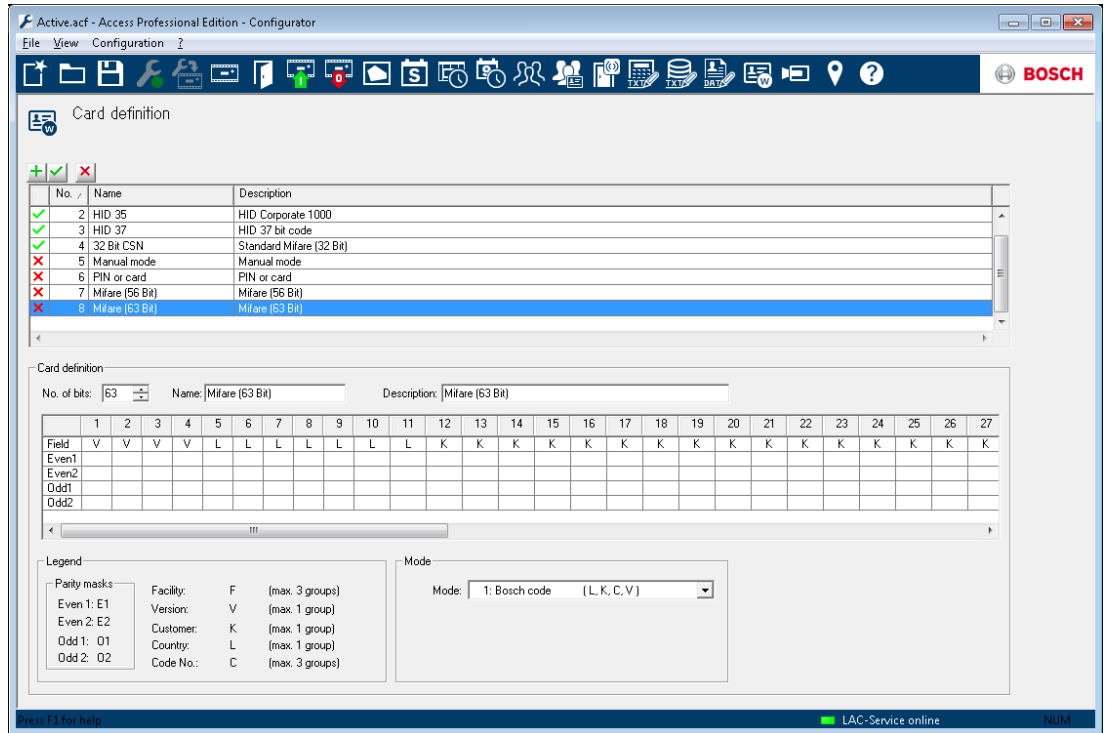

Este control de lista contiene definiciones de tarjeta existentes. Las configuraciones predeterminadas del sistema incluyen seis entradas estándar, las primeras cuatro de las cuales están activas (con una tilde verde en la primera columna). Además de la configuración **Modo de entrada**, todas las demás están protegidas contra escritura y no se pueden modificar ni eliminar.



Notificación!

Si se utilizan controladores y lectores Wiegand, para poder utilizar los PIN de identificación, de activación o de puerta, el número **PIN o de tarjeta** Wiegand (N.º 6) se debe activar.



Notificación!

Asegúrese de tener solo 4 tipos de tarjetas activas, ya que la cantidad máxima de tipos válidos de tarjetas es 4.

Puede iniciar una nueva entrada haciendo clic en . En función de la información del fabricante, se selecciona y aparece el **número de bits** y su codificación.



Notificación!

El número de bits máximo es 64 para todas las definiciones. El número de bits máximo para cualquier segmento de la codificación (número de código, instalación, versión, cliente y país) es 32.

Se debe introducir un nombre exclusivo y una descripción con el fin de distinguir la nueva tarjeta del resto.

Al introducir un valor en el campo **No. of bits** (Número de bits), el número de columnas del cuadro de lista cambia en función del valor introducido. Aparecen cinco filas y la matriz resultante le permite activar y desactivar bits individuales a su gusto.

Ahora podrá especificar la interpretación del código. Para ello, introduzca los siguientes valores posibles en las celdas de la fila **Field** (Campo).

- F Facility (Instalación): usa los bits para codificar la instalación.
- V Version (Versión): usa los bits para codificar la variante de la versión.
- K Usa los bits para codificar al cliente.
- L Land (Nación): usa los bits para codificar el código del país.
- C Code No. (Número de código): usa los bits para codificar el número de la tarjeta.
- E1 Even 1 (Par 1): Cancelación del bit de la primera Máscara de Paridad Par
- E2 Even 2 (Par 2): Cancelación del bit de la segunda Máscara de Paridad Par
- O1 Odd 1 (Impar 1): Cancelación del bit de la primera Máscara de Paridad Impar
- O2 Odd 2 (Impar 2): Cancelación del bit de la segunda Máscara de Paridad Impar
- 1 Valores de bits que conforman el propio código
- 0

Al introducir un valor en uno de estos campos se activa la casilla de verificación de la fila correspondiente.

Al definir **Manual Mode** (Modo Manual) o crear un nuevo ejemplo, podrá especificar en **Mode** (Modo) el modo que determinará la lectura del código. Por ejemplo, si selecciona el modo **PIN or card** (PIN o tarjeta), sólo se leerá el número de código. Es decir, las partes marcadas con una **C**. Puede seleccionar una de las siguientes variantes de modo:

Número de serie	Modo	Secciones del código comprobadas
0	Facility (Instalación) + Code no. (Número de código)	F, C

Número de serie	Modo	Secciones del código comprobadas
1	Bosch Code (Código de Bosch)	L, K, C, V
100	Manual	C
200	PIN o tarjeta	C



Explicación:

El "telegrama" que envía una lectora al presentarle una tarjeta consiste en una serie de ceros y unos. La longitud del telegrama (número de bits) de cada tipo de lectora o tarjeta se define con precisión. Un telegrama de este tipo contiene, además de los datos del usuario, los datos de control para identificar el tipo de telegrama y para verificar la transferencia correcta de los datos. La transferencia correcta de los datos se verifica a partir de bits de paridad que representan la suma de comprobación de determinados bits de la máscara, que pueden ser tanto un cero (paridad par) como un uno (paridad impar). Se pueden configurar los controladores para que calculen una o dos sumas de comprobación para las paridades pares y una o dos para las impares. En las líneas reservadas para las sumas de comprobación de las paridades, que se encuentran dentro del cuadro de lista (Even1, Even2, Odd1 y Odd2 [Par1, Par2, Impar1 e Impar2]), puede marcar los bits que deben incluirse en la suma de comprobación.

En la línea superior (Field), se designa un bit para cada suma de comprobación con el fin de equilibrar la suma de comprobación en función del tipo de paridad. Si un tipo de paridad (Even1, Even2, Odd1, Odd2 [Par1, Par2, Impar1 e Impar2]) no se utiliza, la fila se dejará en blanco.

Activación y desactivación de las definiciones de tarjetas

El símbolo de la primera columna del cuadro de lista refleja el estado de activación de cada definición de tarjeta.

-  activado
-  desactivado

Puede conmutar el estado de activación haciendo doble clic sobre el símbolo.

Las comprobaciones de seguridad avisan de las consecuencias de eliminar una definición de tarjeta que se está utilizando.



Notificación!

Si se codifica una tarjeta incorrectamente o se realiza una combinación errónea, es posible que las tarjetas resulten ilegibles. ¿Seguro que desea activar la codificación de tarjeta seleccionada?



Notificación!

No se podrá leer ninguna de las tarjetas que utiliza actualmente esta codificación. ¿Seguro que desea desactivar la codificación de tarjeta seleccionada?

19

19.1

Apéndice

Signals (Señales)

Lista de las señales disponibles para entradas y salidas.

Señales de entrada	Descripción
Sensor de puerta	
Solicitud para salir del botón	Botón para abrir la puerta.
Sensor del pestillo	Solo se utiliza para mensajes. No tiene una función de control.
Entrada bloqueada	Se utiliza para bloquear temporalmente la puerta que está en dirección contraria en las compuertas. No obstante, también se puede usar para realizar bloqueos permanentes.
Sabotaje	Señal de sabotaje de un controlador externo.
Molinete en posición normal	El molinete está cerrado.
Pasaje realizado	Se realizó un pasaje correctamente. Es el pulso de un controlador externo.
IDS: listo para armar	Será establecido por el IDS, si todos los detectores están en reposo y se puede armar el IDS.
IDS: está armado	El IDS está armado.
IDS: botón de solicitud para armar	Botón para armar el IDS.
Apertura local activada	Se utiliza en caso de que la configuración de la entrada abra la puerta sin involucrar al AMC. El AMC envía un mensaje que indica que no se han detectado intrusos, pero que la "puerta local está abierta".

Señales de salida	Descripción
Se abre la puerta	
Compuerta: bloquea la dirección contraria	Bloquea el otro lado de la compuerta. Se establece cuando se abre la puerta.

Señales de salida	Descripción
Supresión de alarma	... para el IDS. Se establece mientras la puerta está abierta, para evitar que el IDS genere un mensaje de intrusión.
Indicador verde	Lámpara indicadora: se controla mientras la puerta está abierta.
Puerta abierta demasiado tiempo	Pulso de tres segundos. Si la puerta permanece abierta demasiado tiempo.
Activación de cámara	La cámara se activa al principio de un pasaje.
Abrir la entrada del molinete	
Abrir la salida del molinete	
La puerta está abierta permanentemente	Indica que la puerta está abierta permanentemente.
IDS: armar	Pulso o contacto permanente para armar el IDS.
IDS: desarmar	Pulso para desarmar el IDS.

19.2

Modelos de puertas predeterminados

Modelos de puertas estándar

Los siguientes modelos de puerta están disponibles por defecto:

- 01a Puerta normal con lector de entrada y salida
- 01b Puerta normal con lector de entrada y pulsador
- 01c Puerta normal con lector de entrada
- 01r Un lector con el único fin de registrar a las personas en un punto de ensamblaje; por ejemplo, en el caso de una evacuación. No hay barreras físicas ni se crearán señales.
- 03b Molinete reversible con lector de entrada y pulsador
- 03c Molinete con lector de entrada
- 06c Inscripción a través de AMC: ¡sin control de entrada!
- 07a Ascensor con máx. de 16 pisos
- 07b Ascensor con máx. de 16 pisos
- 10a Puerta normal con lector de entrada y salida, y rearmado de IDS
- 10b Puerta normal con lector de entrada, pulsador y reactivado IDS

- 10c Puerta normal con lector de entrada y reactivado IDS
- 10d Puerta normal con lector de entrada y salida y reactivado IDS descentralizado
- 10e Puerta normal con lector de entrada, pulsador y reactivado IDS descentralizado
- 10f Puerta normal con lector de entrada y salida, y rearmado de IDS no centralizado
- 14a Puerta normal con lector de entrada y salida, y rearmado de IDS (autorización de armado)
- 14b Puerta normal con lector de entrada y salida, pulsador y rearmado de IDS (autorización de armamento)
- 14c Puerta normal con lector de entrada y reactivado IDS
- 14d Puerta normal con lector de entrada y salida y reactivado IDS descentralizado
- 14e Puerta normal con lector de entrada, pulsador y reactivado IDS descentralizado
- 14f Puerta normal con lector de entrada y salida, y rearmado de IDS no centralizado

19.3 Modelo de puerta 01

Puerta normal

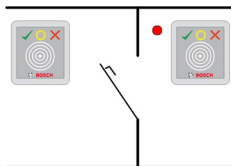

Señales:

Señales de entrada:	Señales de salida:
Sensor de puerta	Abridor de puertas
Pulsador: puerta abierta	Compuerta: dirección opuesta de cierre
Sensor del pestillo	Supresión de alarma
Entraba bloqueada	Activación de cámara
Señal de sabotaje	Puerta abierta demasiado tiempo
Apertura local activada	

Variantes del modelo:

- 01a Puerta normal con lector de entrada y salida
- 01b Puerta normal con lector de entrada y pulsador

- 01c Puerta normal con lector de entrada
- 01r Un lector con el único fin de registrar a las personas en un punto de ensamblaje; por ejemplo, en el caso de una evacuación. No hay barreras físicas en este modelo de puertas ni se crearán señales.

Nota:

El bloqueo mediante esclusa tan sólo estará activo si la puerta se parametriza como parte de una esclusa.

Si la puerta no está configurada como doble puerta de seguridad, entonces la señal de entrada 03 se interpretará como un bloqueo del lector. En ese caso, si se configura la señal de entrada 03, el lector se bloqueará.

La supresión de la alarma solo se activa cuando el tiempo de supresión de la alarma antes de que se abra la puerta es mayor a 0.

Se pueden conectar lectoras secundarias de forma opcional. En combinación con otra puerta y el bloqueo por esclusa, es posible controlar conjuntamente ambas puertas como una sola esclusa. Este uso ofrece grandes ventajas para la entrada de vehículos, en cuyo caso se recomienda también el uso de una lectora secundaria para camiones y coches.

**Notificación!**

La función de aislamiento sólo puede configurarse con el modelo DM 03.

19.4 Modelo de puerta 03

Torno reversible

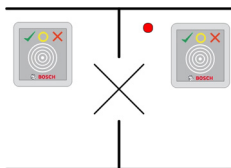

Señales:

Señal de entrada	Señales de salida
Molinete en posición normal	Abrir la entrada del molinete
Pulsador: puerta abierta	Abrir la salida del molinete
Entrada bloqueada	Compuerta: bloquea la dirección opuesta
Señal de sabotaje	Supresión de la alarma
	Activación de la cámara
	Puerta abierta demasiado tiempo

Variantes del modelo:

03a Molinete reversible con lector de entrada y salida

03b Molinete reversible con lector de entrada y pulsador

03c Molinete con lector de entrada

Nota:

El bloqueo de doble puerta de seguridad solo estará activo si la puerta se encuentra parametrizada como parte de un sistema de doble puerta de seguridad. Si la puerta no está configurada como doble puerta de seguridad, entonces la señal de entrada 03 se interpretará como un bloqueo del lector. En ese caso, si se configura la señal de entrada 03, el lector se bloqueará.

Combinando una segunda puerta y un bloqueo de doble puerta de seguridad es posible controlar ambas puertas juntas como sistema de doble puerta de seguridad. De acuerdo al tipo de construcción, la entrada puede cumplir una función específica.

19.5 Modelo de puerta 06c

El modelo de puerta 06c configura una lectora conectada al AMC como dispositivo de inscripción. No tiene control de entrada.

19.6 Modelo de puerta 07

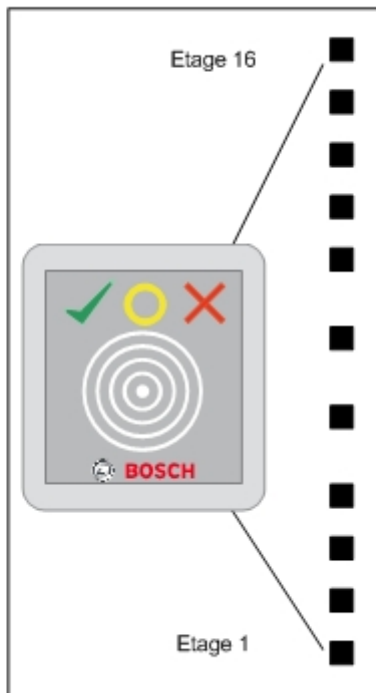

Variantes del modelo:

- 07a Elevador
- 07b Elevador con entrada para lector



Notificación!

Como regla general, se puede utilizar un AMC2 para 8 plantas. Se pueden conectar más entradas de acuerdo con las siguientes condiciones previas:
 64 plantas si se usa un Wiegand (AMC2 4W + AMC2 4W-EXT + 3 AMC2 16I-16O-EXT)
 56 plantas si se usa un RS 485 (AMC2 4R4 + 3 AMC2 16I-16O-EXT)

Señales de entrada modelo 07a:

Señal de entrada	Señales de salida
Libre	Piso 01
Libre	Piso 02
Libre	Piso 03
Libre	Piso 04
...	...
Libre	Piso 16

Procedimiento:

En primer lugar, el usuario con tarjeta llama al ascensor. Esto se puede hacer mediante el botón físico del propio ascensor o bien a través de una lectora de tarjetas (por ejemplo, en el modelo de puerta 01c).

A continuación, dentro del ascensor se encuentra otra lectora de tarjetas (En el modelo de puerta 07a). Esta lectora permite al usuario acceder a aquellas plantas para las que su tarjeta tenga autorizaciones. Las plantas autorizadas se le indican al usuario, por ejemplo, iluminando tan sólo los botones correspondientes a dichas plantas. A continuación, el usuario puede seleccionar sólo una de las plantas autorizadas.

Señales de entrada modelo 07b:

Señal de entrada	Señales de salida
Clave de entrada - piso 01	Piso 01
Clave de entrada - piso 02	Piso 02
Clave de entrada - piso 03	Piso 03
Clave de entrada - piso 04	Piso 04
...	...
Clave de entrada - piso 16	Piso 16

Procedimiento:

En primer lugar, el usuario con tarjeta llama al ascensor. Esto se puede hacer mediante el botón físico del propio ascensor o bien a través de una lectora de tarjetas (por ejemplo, en el modelo de puerta 01c).

Luego, el usuario pasa su tarjeta por otro lector (modelo de puerta 07b) dentro del ascensor y presiona el botón del piso al que desea ir. El AMC comprueba que el usuario esté autorizado para ir al piso seleccionado y, si lo está, el ascensor lo llevará hasta allí.

19.7 Modelo de puerta 10

Puerta normal con armado/rearmado del IDS (sistema de detección de intrusos)

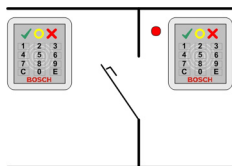

Señales:

Señales de entrada	Señales de salida
Sensor de puerta	Abridor de puertas
Pulsador: puerta abierta	IDS: desactivar [solo para los modelos d y f con pulso de 1 seg.]
IDS: listo para activar	Cámara / cerradura automática
IDS: activado	IDS: activar [solo para los modelos d y f con pulso de 1 seg.]
Señal de sabotaje	Puerta abierta demasiado tiempo (intrusión)
IDS: activado	

Variantes del modelo:

- 10a Puerta normal con lector de entrada y salida y reactivado IDS
- 10b Puerta normal con lector de entrada, pulsador y reactivado IDS
- 10c Puerta normal con lector de entrada y reactivado IDS
- 10d Puerta normal con lector de entrada y salida y reactivado IDS descentralizado
- 10e Puerta normal con lector de entrada, pulsador y reactivado IDS descentralizado
- 10f Puerta normal con lector de entrada y reactivado IDS descentralizado

Notas:

El botón **E** en el lector de entrada puede activar el IDS (sistema de detección de intrusiones). Se necesita una tarjeta autorizada y la entrada de un código PIN. El IDS se desactivará luego de la primera entrada autorizada, por lo que también se requerirá un código PIN de identificación. En el caso de los modelos A a C, esto se controla por la señal de salida activar/desactivar IDS.

En cuanto a los modelos de **d** a **f**, el armado o desarmado se activa mediante un pulso de 1 segundo. Un relé biestable conectado puede controlar el IDS de varias puertas (DCU, unidades de control de puertas). Para ello, las señales deberán conectarse al relé mediante una conexión lógica del tipo OR. Las señales **El IDS está armado** y **El IDS está desarmado** deben estar conectadas por partida doble a todas las DCU relevantes.

19.8 Modelo de puerta 14

Puerta con control mediante IDS

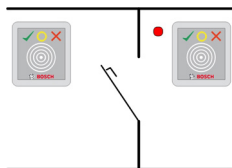

Señales:

Señales de entrada	Señales de salida
Sensor de puerta	Abridor de puertas
Pulsador: puerta abierta	IDS: desactivar [solo para los modelos d y f con pulso de 1 seg.]
IDS: listo para activar	Cámara / cerradura automática
IDS: activado	IDS: activar [solo para los modelos d y f con pulso de 1 seg.]
Señal de sabotaje	Puerta abierta demasiado tiempo (intrusión)
IDS: activado	

Variantes del modelo:

- 14a Puerta normal con lector de entrada y salida y activado / desactivado IDS
- 14b Puerta normal con lector de entrada, pulsador y activado / desactivado IDS
- 14c Puerta normal con lector de entrada y activado / desactivado IDS
- 14d Puerta normal con lector de entrada y salida y activado / desactivado IDS descentralizado
- 14e Puerta normal con lector de entrada, pulsador y activado / desactivado IDS descentralizado
- 14f Puerta normal con lector de entrada y activado / desactivado IDS descentralizado

Notas:

A diferencia del modelo de puerta 10, el modelo 14 puede utilizar lectoras con o sin teclado. Hay otra diferencia a la hora de asignar los derechos de armado del IDS: solo aquellos usuarios con tarjeta que dispongan de los derechos necesarios podrán armar o desarmar el IDS.

En este caso, el proceso de armado/desarmado no se determina mediante un código PIN, sino con un botón que se encuentra junto a la lectora y que funciona del mismo modo que la tecla 7 de las lectoras con teclado. Tras pulsar este botón, el estado del IDS aparece en los LED de colores de la lectora.

- Desarmado = luz parpadeando que alterna entre el verde y el rojo
- Armado = luz roja fija

El IDS se arma al presentar una tarjeta válida.

El desarmado se lleva a cabo al presionar el botón y presentar una tarjeta válida.

La puerta no se desbloquea de forma inmediata. Para desbloquearla, vuelva a mostrar la tarjeta después del desarmado.

19.9 Ejemplos de configuraciones de esclusas

El medio más común para aislar el acceso de los usuarios con tarjeta para que pasen de uno en uno suele ser el tornillo. Por lo tanto, para los siguientes ejemplos hemos utilizado el modelo de puerta 3a (tornillo con lectora de entrada y de salida).

Configuración de una esclusa con dos tornillos (DM 03a)

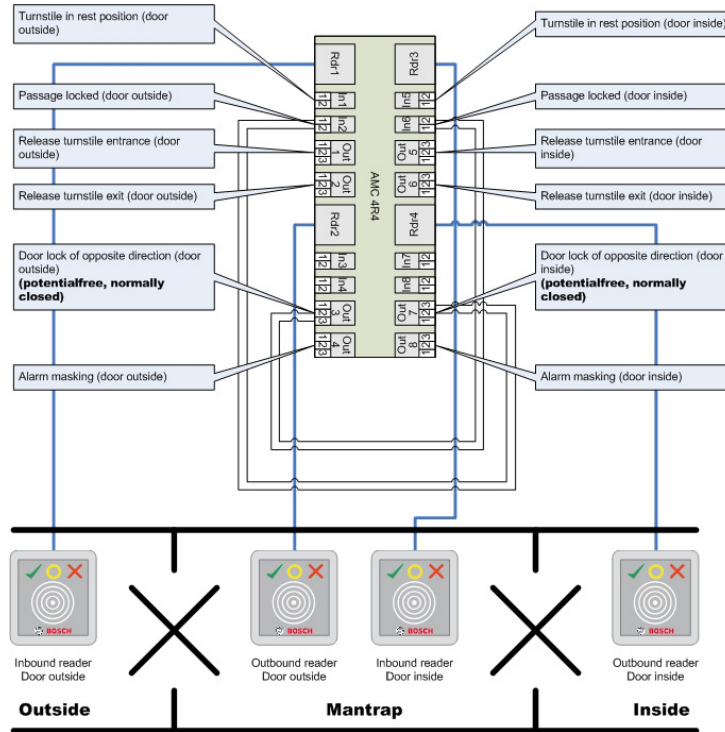

Las conexiones a los bloqueos de la puerta en la dirección contraria garantizan que sólo se podrá abrir uno de los tornillos cada vez.



Notificación!

La señal de salida (Out 3) se debe configurar sin potencia (modo en seco). La señal "door lock of opposite direction" ("bloqueo de puerta en la dirección contraria") debe estar cerrada (resistencia=0) durante la desactivación. Utilice el contacto "normally closed" (normalmente cerrado) (NC) de las salidas 3 y 7.

Configuración de una esclusa con dos tornos (DM 03a) distribuidos en dos controladores

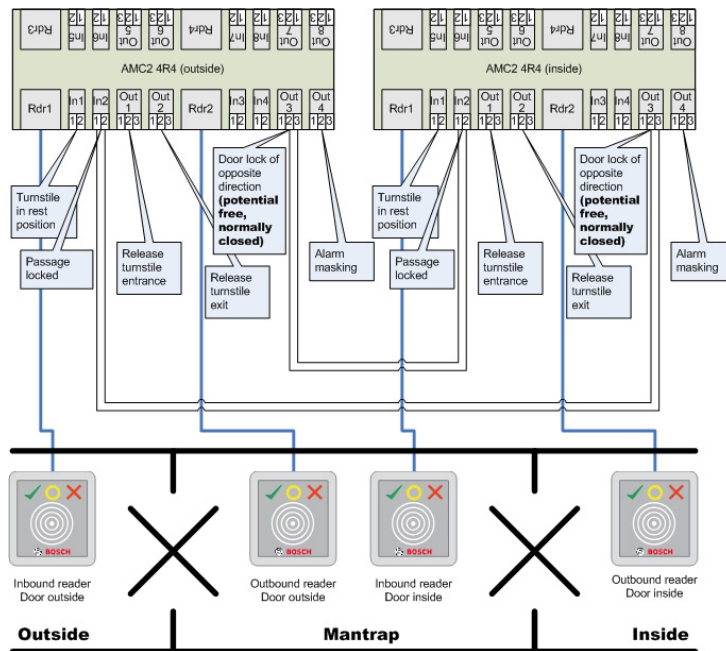

Las conexiones a los bloqueos de la puerta en la dirección contraria garantizan que sólo se podrá abrir uno de los tornos cada vez.



Notificación!

La señal de salida (Out 3) se debe configurar sin potencia (modo en seco). La señal "door lock of opposite direction" ("bloqueo de puerta en la dirección contraria") debe estar cerrada (resistencia=0) durante la desactivación. Utilice el contacto "normally closed" (normalmente cerrado) (NC) de las salidas 3 y 7.

19.10 Configuración del modelo de entrada 07

La siguiente ilustración muestra el cableado de un ascensor que utiliza el modelo de puerta 07a

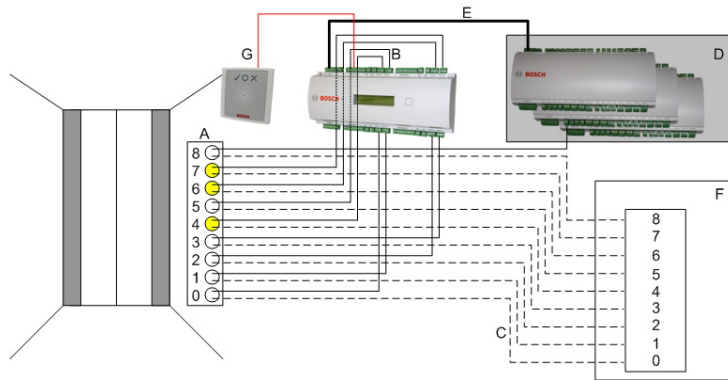

Leyenda:

- A = Botones de planta en el interior del ascensor
- B = (Línea continua) Señales de salida del AMC
- C = (Línea discontinua) Conexión a los controles del ascensor
- D = Se puede conectar una tarjeta de ampliación de E/S de tipo AMC2 8I-8O-EXT, AMC2 16I-16O-EXT o AMC2 16I-EXT.
- E = Alimentación y suministro de datos desde el AMC a las tarjetas de E/S
- F = Controles del ascensor
- G = Lectora (Modelo de puerta 07a)

La siguiente ilustración muestra el cableado de un ascensor que utiliza el Modelo de Puerta 07b

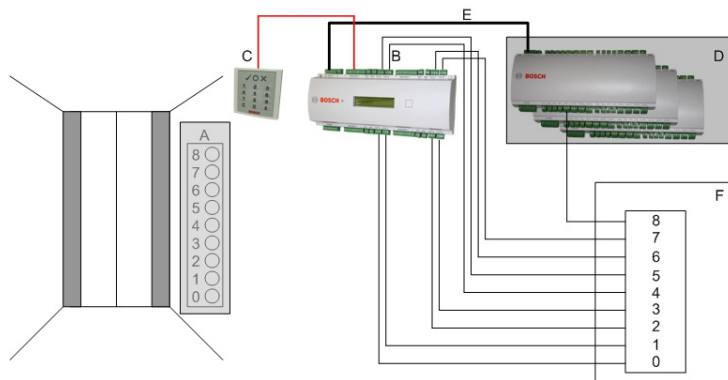

Leyenda:

- A = Botones de planta en el interior del ascensor
- B = (Línea continua) Señales de entrada del AMC
- C = (Línea discontinua) Señales de salida del AMC
- D = Se puede conectar una tarjeta de ampliación de E/S de tipo AMC2 8I-8O-EXT, AMC2 16I-16O-EXT o AMC2 16I-EXT.
- E = Alimentación y suministro de datos desde el AMC a las tarjetas de E/S
- F = Controles del ascensor
- G = Lectora (modelo de puerta 07b)



Notificación!

Al conectar plantas individuales (hasta 16) a las salidas del AMC, conecte primero las señales del controlador y, a continuación, las primeras ocho salidas de cualquier tarjeta de ampliación de E/S en orden ascendente. [En caso de que se utilicen tarjetas de ampliación Wiegand (AMC2 4W-EXT), utilice las salidas de estas tarjetas en orden ascendente después de las del controlador AMC2 y antes de las de cualquier otra tarjeta de ampliación de E/S]. Por este motivo, no es posible configurar ningún otro tipo de puerta, ni ningún otro ascensor, para un AMC que se utilice para controlar un ascensor.

19.11

Ilustración del Armado/Desarmado

Comparación del **armado** del sistema de alarma de los modelos de entrada (puertas) 10 y 14.

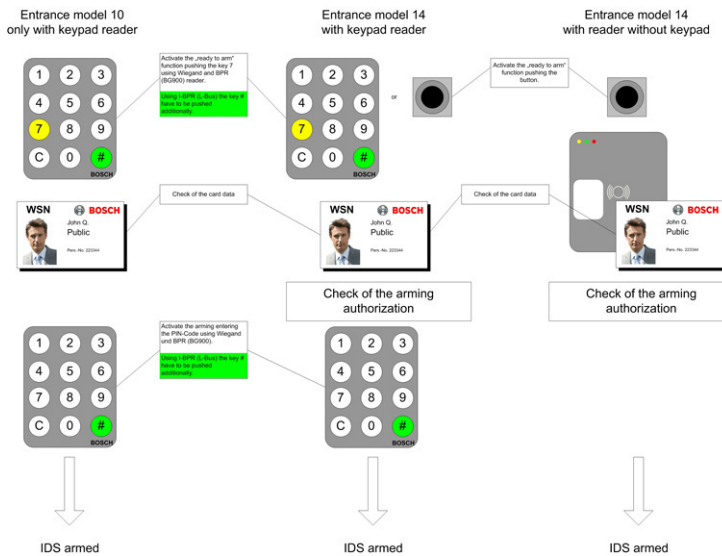

Comparación del **desarmado** del sistema de alarma de los modelos de entrada (puertas) 10 y 14.

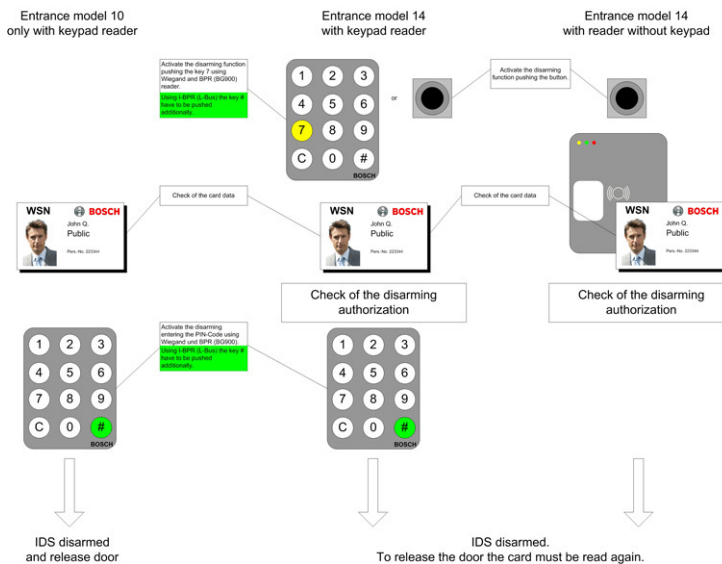

19.12 Procedimientos del Control de Accesos

Diagramas de flujo de los procedimientos del Control de Accesos

Modelo de puerta DM01

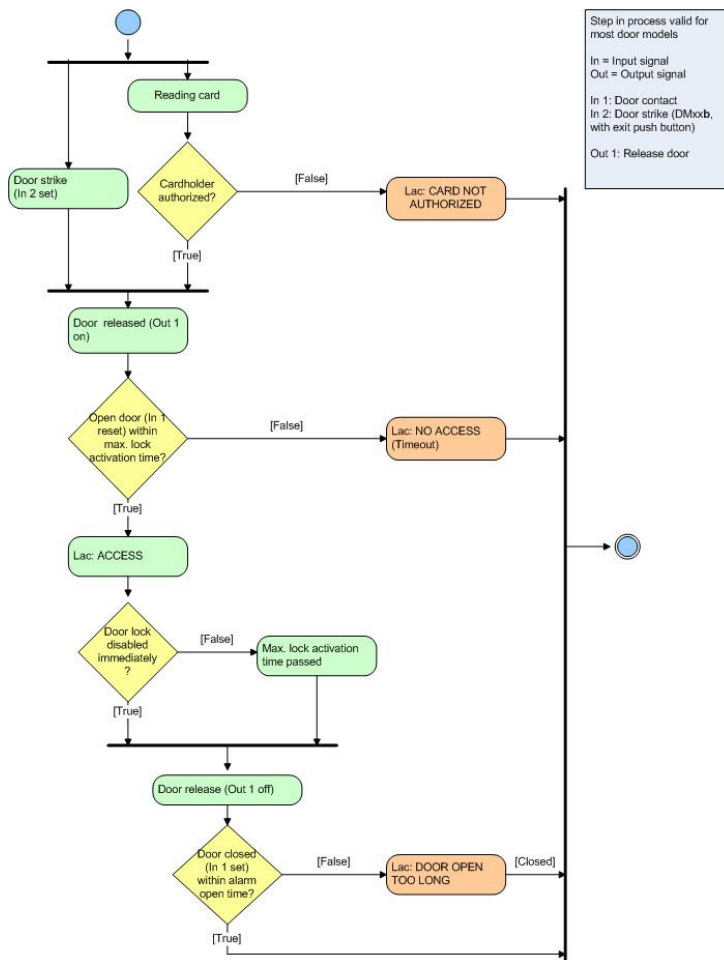

Modelo de puerta DM10: armado

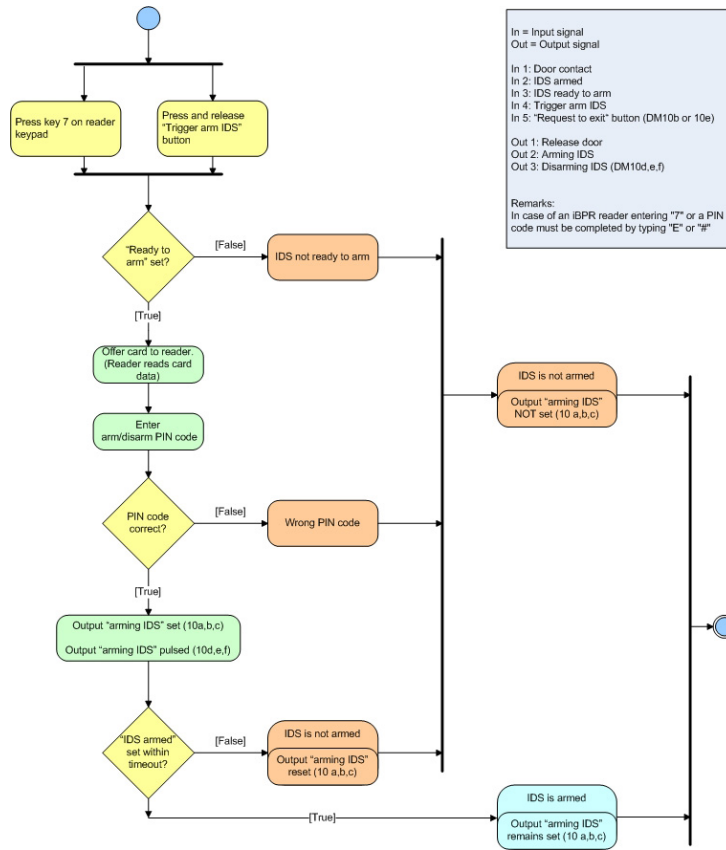

In = Input signal
 Out = Output signal

In 1: Door contact
 In 2: IDS armed
 In 3: IDS ready to arm
 In 4: Trigger arm IDS
 In 5: "Request to exit" button (DM10b or 10e)

Out 1: Release door
 Out 2: Arming IDS
 Out 3: Disarming IDS (DM10d,e,f)

Remarks:
 In case of an IBPR reader entering "7" or a PIN code must be completed by typing "E" or "H"

Modelo de puerta DM10: desarmado

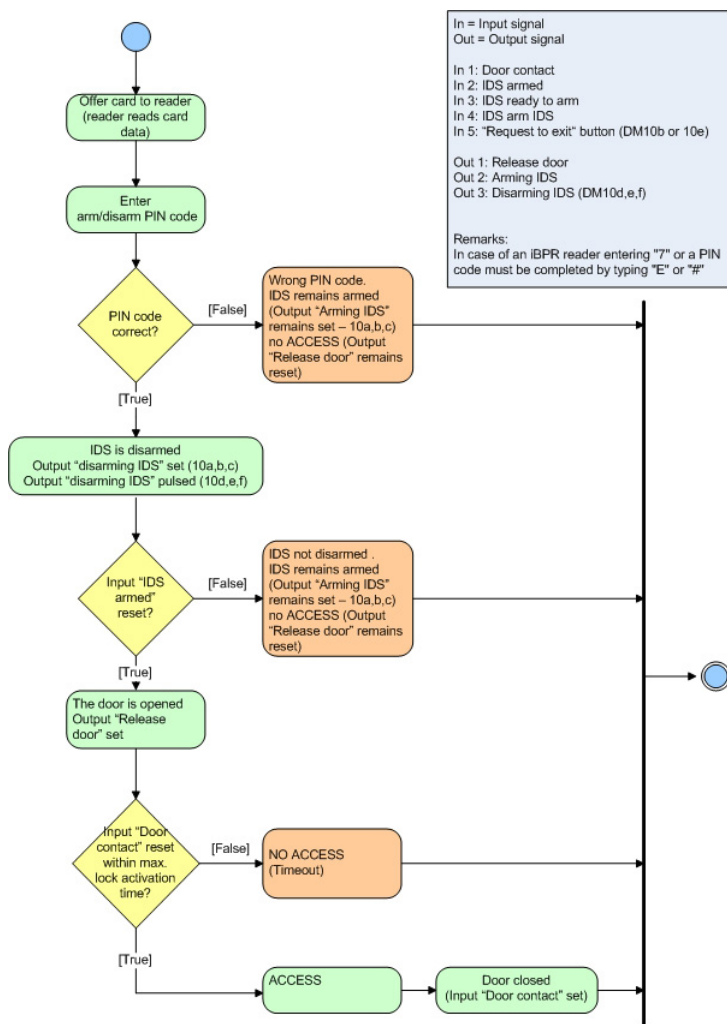

In = Input signal
Out = Output signal

In 1: Door contact
In 2: IDS armed
In 3: IDS ready to arm
In 4: IDS arm IDS
In 5: "Request to exit" button (DM10b or 10e)

Out 1: Release door
Out 2: Arming IDS
Out 3: Disarming IDS (DM10d,e,f)

Remarks:
In case of an IBPR reader entering "7" or a PIN code must be completed by typing "E" or "#"

Modelo de puerta DM14: armado

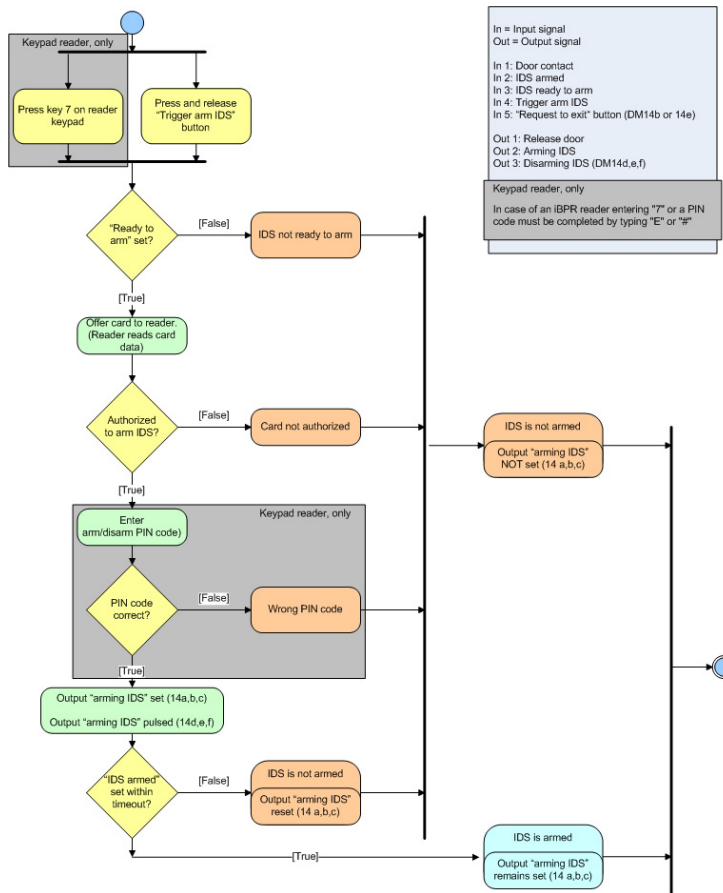

In = Input signal
Out = Output signal

In 1: Door contact
In 2: IDS armed
In 3: IDS ready to arm
In 4: Trigger arm IDS
In 5: "Request to exit" button (DM14b or 14e)

Out 1: Release door
Out 2: Arming IDS
Out 3: Disarming IDS (DM14d,e,f)

Keypad reader, only

In case of an IBPR reader entering "7" or a PIN code must be completed by typing "E" or "#"

Modelo de puerta DM14: desarmado

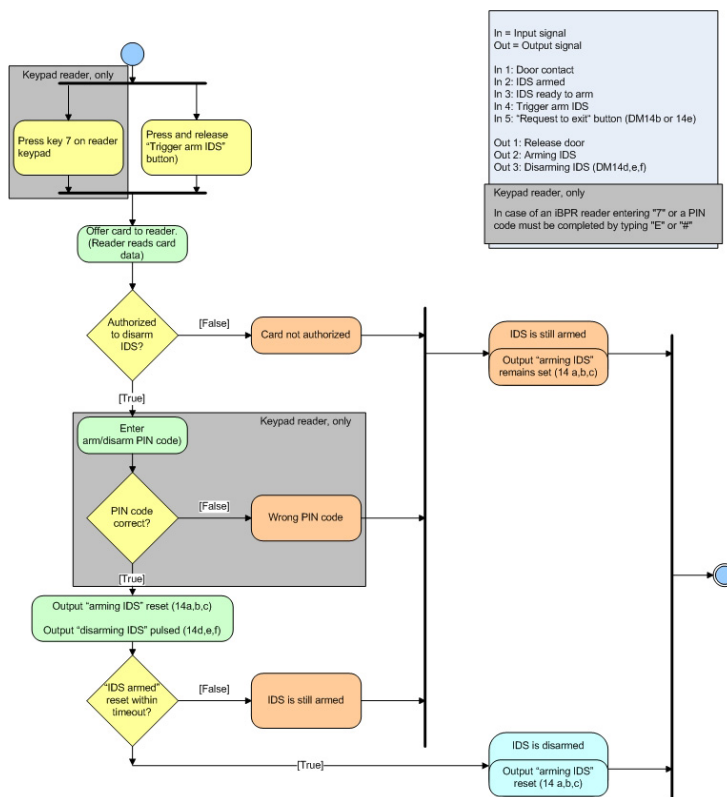

19.13

Puertos del Access PE

Las aplicaciones y procesos individuales del Access PE emplean los siguientes puertos.

Conexión entre...	Cliente/AMC	Servidor
Cliente - LacSp	No definido	43434/tcp
AcPers - CP	No definido	20005/tcp
LacSp - AMC	10001/udp	54545/udp y superior

20 Tipos de PIN

Access Professional Edition proporciona hasta tres números de identificación personal (**PIN**) a cada usuario, que éstos podrán usar con tres fines diferentes:

- **Verification-PIN (PIN de verificación)**
A los usuarios con tarjeta se les puede solicitar este PIN como una medida de seguridad adicional en entradas especiales. El PIN de verificación se compara con los datos almacenados del usuario para garantizar que es el verdadero propietario de la tarjeta. Cada persona puede elegir su propio PIN de entre 4 y 8 dígitos de acuerdo con una serie de normas generales (por ejemplo, no se admiten secuencias numéricas ni palíndromos). [El parámetro de longitud del PIN se aplica a los tres tipos de PIN: de verificación, de armado y de puerta]. Un PIN de verificación no tiene por qué ser el único del sistema. Si no se ha definido ningún PIN de armado independiente (es decir, no se ha activado la casilla **use separate IDS-PIN** [utilizar otro PIN para el IDS] en el cuadro de diálogo Configurator > Settings [Configurador > Ajustes]), también deberá utilizar el PIN de verificación para armar y desarmar el IDS.
- **Arming-PIN / IDS-PIN (PIN de armado y del IDS)**
Este PIN, que tiene un carácter especial, se utiliza exclusivamente para armar y desarmar el sistema de alarma. En los modelos de puerta 10 y 14, pulse en primer lugar la tecla 7 del pulsador de la puerta.
Cada persona puede elegir su propio PIN de entre 4 y 8 dígitos de acuerdo con una serie de normas generales (por ejemplo, no se admiten secuencias numéricas ni palíndromos). [El parámetro de longitud del PIN se aplica a los tres tipos de PIN: de verificación, de armado y de puerta]. El PIN de armado no tiene por qué ser el único del sistema.
Si un usuario con tarjeta sólo quiere cruzar la puerta y se le solicita un código PIN, deberá introducir el PIN de verificación. Si se activa la casilla **use separate IDS-PIN** (utilizar otro PIN para el IDS) (en Configurator > General settings [Configurador > Ajustes generales]), el PIN de verificación no podrá utilizarse para armar y desarmar el IDS. En ese momento, los campos de entrada necesarios aparecerán en el cuadro de diálogo Personnel (Personal).



Notificación!

Para garantizar la compatibilidad con versiones anteriores del Access PE, la casilla de verificación para utilizar un PIN diferente para el IDS aparece desactivada de forma predeterminada.

- **Identification-PIN/ ID-PIN (PIN de identificación/PIN de ID)**
Este PIN identifica la tarjeta de un usuario y, por lo tanto, debe tener un carácter exclusivo dentro del sistema. Una vez introducido, este PIN otorga acceso al usuario en función de sus autorizaciones. Para asegurar la exclusividad del código, el PIN es generado por el sistema y asignado a una persona. El sistema se ciñe siempre a las normas generales de nomenclatura (no se admiten secuencias numéricas ni palíndromos).
Como si se tratara de una credencial física, el PIN de identificación se convierte en un refuerzo de las restricciones asignadas al propietario (bloqueos, modelos de tiempo, autorizaciones, etc.).
En función del protocolo de la lectora, deberá introducir el PIN de identificación junto a los caracteres adicionales que sean necesarios. En el caso de las lectoras, introduzca el PIN del siguiente modo: **4 # (Enter) PIN # (Enter)**. En el resto de protocolos, el PIN se introduce en primer lugar, seguido de **# (Enter)**.
La longitud de este PIN puede contener entre 4 y 8 dígitos.

[Nota: la extensión de los PIN de identificación debe ser proporcional al tamaño de la instalación, de modo que sea más difícil averiguar los PIN activos. Por ejemplo, si la instalación tiene un total de 1000 usuarios con tarjeta, los PIN deben tener al menos 6 dígitos de longitud. De este modo, es casi imposible averiguar un PIN válido y, además, la introducción de números aleatorios provocará una alarma más fácilmente].

Los tipos de PIN que se han descrito anteriormente están dirigidos a todas las personas, por lo que se definen y se mantienen en conjunto con el resto de datos del personal. El cuarto tipo de PIN es el conocido PIN de puerta.

– **Door-PIN (PIN de puerta)**

Este código PIN pertenece a una entrada (Configurator > Entrances [Configurador] > [Entradas]). Deben conocerlo todas las personas autorizadas a utilizar dicha entrada. En lugar de un PIN, también se puede utilizar una tarjeta para cruzar este tipo de entradas (consulte la función **PIN or card** [PIN o tarjeta]).

Este PIN también puede tener una extensión de 4 a 8 caracteres. Si se desactiva el uso del PIN de puerta (por ejemplo, mediante un modelo de tiempo), sólo se podrá acceder a la entrada con una tarjeta. En este caso, tampoco funcionará la introducción de un PIN de identificación.



Notificación!

Los PIN de puerta y de identificación no se pueden usar con los modelos de puerta 10 y 14, que cuentan con un sistema de armado del IDS.

21 Requisitos según la norma UL 294

UL evaluó los siguientes lectores de tarjeta modelo de Bosch para comprobar la compatibilidad con el sistema de software APE-SW de Bosch:

- LECTUS secure 1000 WI
- LECTUS secure 4000 WI
- LECTUS secure 5000 WI

Funciones evaluadas por UL:

- Lectores de formato Wiegand de 26 bits
- Controladores AMC2:
 - APC-AMC2-4WCF
 - API-AMC2-4WE
 - API-AMC2-8IOE
 - API-AMC2-16IOE
- APE-SW como equipo de monitoreo suplementario

Funciones no evaluadas por UL:

- El sistema de verificación de video
- Visor de mapas y Gestión de alarma con verificación de mapa y video
- Reproductor de video
- Badge Designer
- La serie Delta 1200
- Serie Rosslare ARD-1200EM
- Controladores LAC
- Controladores LACi
- Controladores APC-AMC2-4R4CF
 - Protocolo de interfaz de lector BG 900
 - Protocolo de interfaz de lector L-BUS
- Sistema IDS de seguridad: armado/desarmado
- Uso del ascensor
- Escritos
- Uso de la alarma antirrobo



Bosch Access Systems GmbH

Charlottenburger Allee 50

52068 Aachen

Germany

www.boschsecurity.com

© Bosch Access Systems GmbH, 2018