



BOSCH

Access Professional Edition

Access PE - Configuration Manual

nl APE-Configuration

Inhoudsopgave

1	Overzicht	5
1.1	Modulair ontwerp	5
1.2	Server- en clientmodules	5
2	Algemeen	6
2.1	Inleiding	6
2.2	Aanmelden gebruiker	7
2.3	Werkbalk van de Configurator	10
2.4	Algemene systeeminstellingen	14
3	Configuraties	17
3.1	Nieuwe configuraties maken	17
3.2	Configuraties openen	19
3.3	Een nieuwe configuratie activeren	20
3.4	Configuraties naar de controllers overzetten	20
4	Controllers	24
4.1	Nieuwe controllers definiëren en testen	24
4.2	Instellingen controller	28
5	Signalen	30
5.1	Input signals (Ingangssignalen)	30
5.2	Output signals (Uitgangssignalen)	32
5.3	Voorwaarden voor uitgangssignalen definiëren	37
5.3.1	Besturingsfunctie activeren via kaart	41
5.4	Uitbreidingkaarten maken	43
6	Entrances (Ingangen)	45
6.1	Deurmodellen maken en wijzigen	45
6.2	Weergave en instellingen	49
6.3	Kantoormodus	57
6.4	Deurmodellen met speciale instellingen	57
6.5	Videoapparaten toewijzen aan een ingang	58
7	Areas (Gebieden)	60
8	Personeelsgroepen	65
8.1	Groepstoegang bij lezers met toetsenbord	67
8.2	Beperkingen voor groepstoegang	68
9	Access Authorizations (Toegangsautorisaties)	69
9.1	Maken en toewijzen van een	69
9.2	Speciale rechten	72
10	Speciale dagen	75
10.1	Maken en wijzigen	75
11	Dagmodellen	77
11.1	Maken en wijzigen	77
12	Tijdmodellen	79
12.1	Maken en wijzigen	81
13	Teksten	83
13.1	Displayteksten	83
13.2	Meldingen in het gebeurtenissenlogboek	83
14	Aanvullende persoonlijke gegevens	87
15	Video-apparaten	90
15.1	Displays en processen	93
16	Plattegrond configureren	95

17	Apparaat toevoegen aan de plattegrond	97
18	Kaartdefinitie	99
19	Appendix	102
19.1	Signalen	102
19.2	Standaard deurmodellen	103
19.3	Deurmodel 01	104
19.4	Deurmodel 03	106
19.5	Deurmodel 06c	106
19.6	Deurmodel 07	107
19.7	Deurmodel 10	109
19.8	Deurmodel 14	111
19.9	Voorbeelden van configuraties voor een toegangssluis	113
19.10	Toegangsmodel 07 configureren	115
19.11	Diplay activeren/uitschakelen	116
19.12	Procedures in Access Control	118
19.13	Access PE-poorten	122
20	PIN-types	123
21	UL 294-vereisten	125

1 Overzicht

1.1 Modulair ontwerp

Het systeem Access Professional Edition (hieronder **Access PE genoemd**) biedt onafhankelijke toegangscontrole voor kleine en middelgrote bedrijven. Het bestaat uit meerdere modules:

- LAC-service: een proces dat voortdurend communiceert met de LAC's (Local Access Controllers - voortaan controllers genoemd). AMC's (Access Modular Controllers) worden gebruikt als controllers.
- Configurator
- Personnel Management (Personeelsbeheer)
- Logviewer
- Alarm Management (Alarmbeheer)
- Video Verification (Videoverificatie)

1.2 Server- en clientmodules

De modules kunnen worden onderverdeeld in server- en clientmodules.

Voor de LAC-service moet een continu contact met de controllers worden onderhouden. De reden hiervoor is ten eerste dat de LAC-service continu berichten van de controllers ontvangt m.b.t. bewegingen, aanwezigheid en afwezigheid van kaarthouders en op de tweede plaats dat deze gegevenswijzigingen verstuurt, bijv. toewijzing van nieuwe kaarten aan de controllers, maar vooral ook omdat deze controles op meerdere niveaus uitvoert (toegangsvolgordecontroles, anti-passbackcontroles, willekeurige controles).

De Configurator moet op de server uitgevoerd worden, maar kan tevens op een client-werkstation worden geïnstalleerd en vanaf het werkstation worden bediend.

De modules Personnel Management (Personeelsmanagement) en LogViewer (Logboekweergave) behoren tot de Client-component en kunnen ook op de server worden uitgevoerd, of op een andere pc die over een netwerkverbinding met de server beschikt.

De volgende controllers kunnen worden gebruikt.

- AMC2 4W (met vier Wiegand-lezerinterfaces) - kan worden uitgebreid met een AMC2 4W-EXT
- AMC2 4R4 (met vier RS485-lezerinterfaces)

2 Algemeen

2.1 Inleiding

Access PE is een toegangscontrolesysteem dat is ontworpen om kleine en middelgrote installaties optimale veiligheid en flexibiliteit te bieden.

De stabiliteit en uitbreidbaarheid van Access PE is gebaseerd op een ontwerp met drie lagen: **de eerste laag** is het beheerdersniveau met de besturingservices. Alle beheerderstaken worden op dit niveau uitgevoerd, zoals het registreren van nieuwe kaarten of het toewijzen van toegangsrechten.

De tweede laag wordt gevormd door de Local Access Controllers (LAC's), die de verschillende groepen deuren of ingangen beheren. Zelfs wanneer het systeem offline is, kan een LAC onafhankelijk beslissingen nemen over toegangscontrole. LAC's zijn verantwoordelijk voor de bediening van de ingangen, het bepalen van openingstijden, of verzoeken om PIN-codes bij cruciale toegangspunten.

De derde laag bestaat uit kaartlezers.

De communicatie tussen client, server en kaarthouders is met AES versleuteld.

Met de Access PE-versie voor meerdere gebruikers kunt u met meerdere werkstations het systeem besturen. Aanpasbare gebruikersrechten regelen de toegang en garanderen de veiligheid. Hierdoor is het bijvoorbeeld mogelijk om vanaf het ene werkstation kaartgegevens bij te werken, terwijl vanaf een ander werkstation wordt gecontroleerd of een bepaalde werknemer in het gebouw aanwezig is.

Access PE biedt een uitzonderlijk flexibele configuratie van toegangsrechten, tijdmodellen en toegangsparameters. De volgende lijst geeft een overzicht van de belangrijkste functies:

Snelle en eenvoudige toewijzing van kaarten

Kaarten (max. drie) kunnen handmatig aan personen worden toegewezen of met behulp van een dialooglezer die via een seriële verbinding is aangesloten op een pc. Alle toegewezen kaarten zijn actief. Bij het upgraden van een kaart wordt de oude kaart automatisch overschreven en ongeldig gemaakt. Dit betekent dat oude kaarten geen toegang meer bieden, zelfs als de verantwoordelijke persoon de kaart vergat te annuleren of er niet in is geslaagd dit te doen.

Toegangsrechten (inclusief groepsrechten)

Elke persoon kan groepsrechten overnemen naast de individuele rechten die aan hem zijn toegewezen. Rechten kunnen gebieds- en tijdgebonden zijn en met een nauwkeurigheid van één minuut worden beperkt. Groepsrechten kunnen worden gebruikt om toegangsrechten toe te wijzen aan en te beperken voor een of meer kaarthouders tegelijk. Groepsrechten kunnen afhankelijk gemaakt worden van tijdmodellen die de toegang beperken tot bepaalde tijden van de dag.

Toegangsregistratie

Door gebieden te definiëren kunt u controleren of het juiste traject wordt gevolgd en dit wanneer nodig afdwingen. Zelfs zonder controle maakt deze configuratie het mogelijk om de locatie van een kaarthouder weer te geven.

Anti-Passback

Wanneer een kaart gelezen is, kan deze voor een gedefinieerde periode geblokkeerd worden zodat hij niet opnieuw gebruikt kan worden voor toegang in dezelfde toegangszone. Op die manier kan "passback" worden voorkomen, waarbij een gebruiker zijn kaart over een barrière aan een andere, niet-geautoriseerde persoon geeft om deze toegang te bieden.

Automatisch annuleren van kaarten na de einddatum

Bezoekers en tijdelijk personeel hebben vaak slechts een beperkte periode toegang nodig.

Kaarten kunnen voor een specifieke periode worden geregistreerd, zodat ze automatisch ongeldig worden nadat de betreffende periode is verstreken.

Tijdmodellen en dagmodellen

Aan een kaarthouder kunnen specifieke tijdmodellen toegewezen worden, die de toegangsuren voor die persoon bepalen. Tijdmodellen kunnen flexibel gedefinieerd worden door gebruik te maken van dagmodellen die bepalen hoe specifieke weekdays, weekends, feestdagen en bijzondere dagen afwijken van normale werkdagen.

Identificatie via PIN-code

Een persoon kan in plaats van een kaart een speciale PIN-code gebruiken om naar binnen te gaan.

Verificatie via PIN-code

De toegang tot bijzonder vertrouwelijke gebieden kan worden beperkt met behulp van extra PIN-codes. Deze beveiliging kan op haar beurt afhankelijk gemaakt worden van tijdmodellen, zodat een PIN-code bijvoorbeeld alleen vereist is gedurende feestdagen of buiten normale werktijden.

Flexibel deurbeheer

Flexibel definiëren van parameters voor afzonderlijke deurmodellen maakt een optimaal evenwicht tussen veiligheid en comfort mogelijk. De alarmonderdrukkingsperiode kan per deur worden ingesteld om te bepalen hoe lang een deur geopend mag blijven. Na het verstrijken van deze periode kan het toegangspunt desgewenst worden vergrendeld in combinatie met een alarmsysteem.

Periodiek vrijgeven van deur

U kunt de toegang vergemakkelijken door deuralarmen te onderdrukken om deuren gedurende een bepaalde periode vrij te geven. De vrijgaveperiodes van deuren kunnen handmatig of automatisch via een tijdmodel worden gedefinieerd.

Tijd en aanwezigheid

Voor toegangszones kunnen parameters gedefinieerd worden voor het registreren van de binnenkomst en het vertrek van personen ten behoeve van het tijds- en aanwezigheidsbeheer.

Type ID-kaart

De grafische invoegmodule **Card Personalization** (CP) is volledig in het toegangscontrolesysteem geïntegreerd zodat de operator kaarten kan maken zonder tussen verschillende toepassingen te hoeven schakelen.

Toewijzen van foto's

Zelfs als de invoegmodule **Card Personalization** (CP) niet is geactiveerd, blijft het mogelijk om fotografische identificatie te importeren en aan kaarthouders te koppelen.

Offline locking system (Offline-afsluitsysteem)

Gebieden die om een bepaalde reden niet zijn afgesloten door het online toegangscontrolesysteem met hoge beschikbaarheid, kunnen offline alsnog worden afgesloten.

Beheer van video-apparatuur

Ingangen kunnen extra worden voorzien van camera's om de bewegingen van aanwezige personen te registreren en te volgen.

2.2

Aanmelden gebruiker

De volgende toepassingen zijn beschikbaar. Raadpleeg de betreffende gebruikershandleidingen voor meer informatie:



Personnel Management (Personeelsbeheer)



Configurator



Logviewer (Logboekweergave)



Map and Alarm Management (Plattegrond- en alarmbeheer)



Video Verification (Videoverificatie)



Bericht!

Aanmelden op de client is alleen mogelijk als de LAC-service wordt uitgevoerd op de server.

Aanmelden op client

De toepassingen van het systeem zijn beveiligd tegen niet-geautoriseerd gebruik. De **standaardwachtwoorden** bij het eerste gebruik zijn:

- Gebruikersnaam: **bosch**
- Wachtwoord: **bosch**

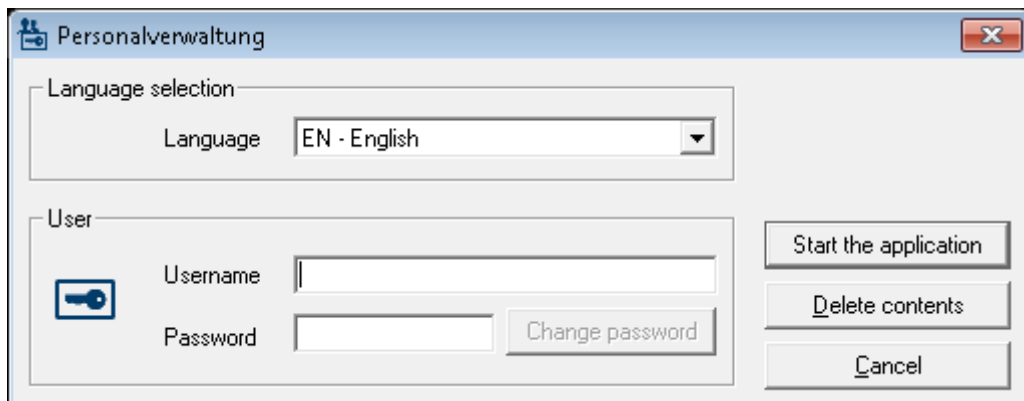

Na het invoeren van een gebruikersnaam en wachtwoord wordt de knop **Change Password** (Wachtwoord wijzigen) actief.

Na drie mislukte pogingen duurt het enige tijd voordat opnieuw kan worden aangemeld. Dit geldt voor de knoppen "Start the Application" (Toepassing starten) en "Change Password" (Wachtwoord wijzigen).

In de bovenste keuzelijst kunt u de gewenste **taal** voor interactie selecteren. Standaard is dat de taal die is gebruikt om de toepassing te installeren. Als een volgende gebruiker de toepassing niet opnieuw opstart, blijft de eerder ingestelde taal actief. Het is dan mogelijk dat er een dialoogvenster in een ongewenste taal wordt weergegeven. Om dit te voorkomen, dient u zich nogmaals bij Access PE aan te melden.

Access PE toepassingen kunnen worden uitgevoerd in de volgende talen:

- Engels
- Duits
- Frans
- Japans
- Russisch
- Pools
- Chinees (PRC)
- Nederlands
- Spaans
- Portugees (Brazilië)

**Bericht!**

Alle voorzieningen zoals apparaatnamen, labels, modellen en gebruikersautorisatieschema's worden weergegeven in de taal waarin ze zijn ingevoerd. Knoppen en labels die afhankelijk zijn van het besturingssysteem, worden mogelijk weergegeven in de taal van het besturingssysteem.

Nadat u op de knop **Change Password** (Wachtwoord wijzigen) hebt geklikt, voert u een nieuwe gebruikersnaam en een nieuw wachtwoord in dit dialoogvenster in:

The image shows a standard Windows-style dialog box titled "Change password". It contains two text input fields: "New password" and "Confirmation". At the bottom of the dialog, there are two buttons: "Ok" and "Cancel".





**Bericht!**

Vergeet niet het wachtwoord te wijzigen!

Met de knop **Start the application** (Toepassing starten) worden de rechten van de gebruiker gecontroleerd en op basis hiervan de toepassing gestart. Als het systeem de aanmeldingsgegevens niet kan verifiëren, verschijnt het volgende foutbericht: **Wrong username or password!** (Gebruiker of wachtwoord is onjuist).

2.3 Werkbalk van de Configurator









De volgende functies kunnen worden opgeroepen met menu's, de pictogrammen in de werkbalk of specifieke sneltoetsen.

Functie	Pictogram/ Sneltoets	Beschrijving
Menu File (Bestand)		
Nieuw	 Ctrl + N	Alle dialoogvensters van de configuratie wissen (behalve standaardinstellingen) om een nieuwe configuratie te definiëren.
Open... (Openen)	 Ctrl + O	Een dialoogvenster openen waarmee een andere configuratie kan worden geladen.
Opslaan	 Ctrl + S	De wijzigingen opslaan in het huidige configuratiebestand.
Save as... (Opslaan als)		De huidige configuratie opslaan in een nieuw bestand.
Activate Configuration (Configuratie activeren)		Een geladen configuratie activeren en de tot dan toe geldige configuratie opslaan.
Send Configuration to LAC (Configuratie naar LAC verzenden)		De opgeslagen configuratie overbrengen naar de LAC-service.
List recently geldige configurations (Lijst met recent actieve configuraties)		Configuraties rechtstreeks openen, waarmee u het selectiedialoogvenster Open (Openen) overslaat.
Afsluiten		Access PE Configurator afsluiten.
Menu View (Beeld)		

Functie	Pictogram/ Sneltoets	Beschrijving
Werkbalk		De werkbalk weergeven/ verbergen (standaard = weergeven).
Status&balk		De statusbalk bij de onderste rand van het venster weergeven/ verbergen (standaard = weergeven).

Menu **Configuration** (Configuratie)

Algemeen		Het dialoogvenster General Settings (Algemene instellingen) openen voor het instellen van controllers en algemene systeemparameters.
Ingangssignalen		Het dialoogvenster openen voor het instellen van de parameters voor ingangssignalen .
Output signals (Uitgangssignalen)		Het dialoogvenster openen voor het instellen van de parameters voor uitgangssignalen .
Entrances (Ingangen)		Het dialoogvenster Entrances (Ingangen) openen voor het instellen van de parameters voor deuren en kaartlezers.
Ruimtes		Het dialoogvenster Area Configuration (Gebiedsconfiguratie) openen voor het verdelen van de beveiligde installatie in virtuele gebieden.
Vakanties		Het dialoogvenster Holidays (Vakanties) openen voor het definiëren van vakanties en speciale dagen.
Day Models (Dagmodellen)		Het dialoogvenster Day Models (Dagmodellen) openen voor het definiëren van tijdsperioden binnen een dag voor het activeren van toegangsfuncties.

Time Models (Tijdmodellen)		Het dialoogvenster Time models (Tijdmodellen) openen voor het definiëren van tijdzones die afhankelijk zijn van weekdays of kalender.
Personeelsgroepen		Het dialoogvenster Personnel Groups (Personeelsgroepen) openen voor het verdelen van personeel in logische groepen.
Access Authorization Groups (Toegangsautorisatiegroepen)		Opent het dialoogvenster Access Authorization Groups (Toegangsautorisatiegroepen) voor het definiëren van groepen van autorisaties voor ingangen.
Offline vergrendelsysteem		Het dialoogvenster Offline locking system (Offline-afsluitsysteem) openen voor configuratie van speciale installatie-elementen (ingangen, tijdmodellen, autorisatiegroepen).
Display Texts (Displayteksten)		Het dialoogvenster Display Texts (Displayteksten) openen voor het bewerken van teksten die worden weergegeven op de kaartlezers.
Log Messages (Logboekberichten)		Het dialoogvenster Log Messages (Logboekberichten) openen voor het bewerken en categoriseren van logboekberichten.
Additional personnel fields (Extra personeelsvelden)		Het dialoogvenster Additional personnel fields (Extra personeelsvelden) openen voor het definiëren van gegevensvelden voor personeel.
Wiegand - cards (Wiegand - kaarten)		Opent het dialoogvenster Wiegand- cards (Wiegand-kaarten) voor het definiëren van de structuren van kaartgegevens.

Administering video devices (Beheer van video-apparatuur)		Het dialoogvenster Video devices (Video-apparatuur) openen voor het configureren van camera's die worden gebruikt in videoverificatie.
Map Viewer and Alarm management (Plattegrondweergave en alarmbeheer)		Opent de Map Viewer (Plattegrondweergave) voor een overzicht van plattegronden en het bedienen van apparatuur en de alarmlijst voor alarmfuncties.
Menu Settings (Instellingen)		
Licentieactivering		Opent een menu waarin u licenties kunt selecteren of deselecteren
Bericht- en lezerteksten resetten		Opent een aanvraag als het logboek en lezerteksten moeten worden bijgewerkt.
Menu ? (Help)		
Help topics (Help-onderwerpen)		Deze Help-tekst openen.
About Access Professional Edition - Configurator (Over Access Professional Edition - Configurator)		Algemene informatie weergeven over Access Professional Edition - Configurator

2.4 Algemene systeeminstellingen

Algemene systeeminstellingen worden onder de lijst met controller-instellingen weergegeven. Deze gelden voor alle installaties.

Parameter	Standaard	Beschrijving
Country Code (Landcode)	00	Sommige kaartgegevens worden toegevoegd aan het handmatig ingevoerde kaartnummer.
Customer Code (Klantcode)	056720	
Poll interval on serial connected LAC in ms (Test-interval op serieel verbonden LAC in ms)	200	Het tijdsinterval in milliseconden tussen testen door de LAC-service om intacte verbindingen met een controller te verifiëren.
Read-Timeout on serial connected LAC in ms (Lees-time-out op serieel verbonden LAC in ms)	500	Waardebereik voor testinterval: 1 tot 500 Mogelijke waarden voor lees-time-out: 1 tot 3000
Create TA data at (TA-gegevens maken om)	00:01	Specificatie van de tijd waarop het gegevensbestand Time & Attendance (Tijd & Aanwezigheid) moet worden gemaakt.

Parameter	Standaard	Beschrijving
Export personnel and TA data (Personeels- en TA-gegevens exporteren)	uitgeschakeld	Als deze optie is geactiveerd, worden gegevens over tijd en aanwezigheid voortdurend naar het exportbestand geschreven. Als hij niet is geactiveerd, wordt het gegevensbestand gemaakt op het tijdstip dat is gespecificeerd door de parameter Create TA data at (TA-gegevens maken om).
<p>Het bestand met tijdstippen van aanwezigheid wordt in de volgende map gemaakt: C:\Program Files\Bosch\Access Professional Edition\PE\Data\Export Onder de naam TA_<Current date YYYYMMDD>.dat</p>		
Show welcome/ leaving message (Welkomstbericht/ vertrekbericht tonen)	geactiveerd	Met het juiste type lezer en instellingen (Arriving (Aankomen), Leaving (Vertrekken) of Check ok (Controle ok) in het dialoogvenster Entrances (Ingangen)) geeft de lezer de welkomst- en vertrekteksten weer die voor de kaarthouder zijn opgeslagen in het dialoogvenster van de toepassing Personnel Data (Personeelsgegevens). Is niet van toepassing op Wiegand lezers.
Show cardholder name in display (Naam kaarthouder op display tonen)	geactiveerd	Lezers met display tonen de Display Name (Weergavenaam) zoals die is opgeslagen in de personeelsgegevens van de kaarthouder. Is niet van toepassing op Wiegand lezers.
Number of digits (Aantal cijfers)	4	Bepaalt het aantal cijfers dat vereist is voor een verificatie- of activerings-PIN. Deze instelling heeft tevens betrekking op de deur-PIN, die kan worden ingesteld tijdens de configuratie van ingangen. Mogelijke waarden: 4 tot 8

Parameter	Standaard	Beschrijving
Gebruik aparte IDS-PIN		Als er geen aparte IDS-PIN is ingesteld, kan er een verificatie-PIN worden gebruikt voor activering van het IDS. Alleen wanneer het selectievakje is ingeschakeld, worden de invoervelden voor de activerings-PIN in het dialoogvenster Personeel (Personeel) actief. In dit geval kan de verificatie-PIN niet meer worden gebruikt voor activering van het IDS.
Aantal nieuwe pogingen voor blokkeren	3	Aantal mislukte pogingen om de PIN in te voeren. Als de kaarthouder de PIN dit aantal keren onjuist invoert, veroorzaakt hij/zij een blokkering van het hele systeem, die alleen kan worden opgeheven door een geautoriseerde systeemgebruiker in Personeelsbeheer. Mogelijke waarden: 1 tot 9
Logboekparameter	366	Aantal logboekbestanden per dag Mogelijke waarden: 180 tot 9999. OPMERKING: Als een waarde <180 wordt ingevoerd, wordt deze automatisch gewijzigd in de minimumwaarde van 180.
Directory paths to (Mappaden naar): Database Log file (Logboekbestand) Import files (Importbestanden) Export files (Exportbestanden) DLL files (DLL-bestanden) Image data (Beeldgegevens) Test-logboek	C:\Program Files\BOSCH \Access Professional Edition\PE \Data... \Db \MsgLog \Import \Export \Dll \Pictures \Log	Dit zijn de standaardpaden. De mappen voor importeren, exporteren en beeldbestanden kunnen worden gewijzigd.



Bericht!

Tijdens het gebruik van Wiegand controllers en lezers moet, om de identificatie-, activerings- of deur-PIN's te kunnen gebruiken, de Wiegand kaartdefinitie **PIN or Card** (PIN of kaart) worden geactiveerd.

3 Configuraties

De systeemsamenstelling (welke ingangen zich waar bevinden, hoeveel lezers er van welk type zijn, hoe toegangsautorisaties zijn ingesteld etc.) wordt bewaard in speciale bestanden. Er kunnen meerdere van deze configuratiebestanden (*.cfg) bestaan, maar alleen het bestand met de naam ***active.cfg** kan het huidige systeem activeren. Hierdoor kunnen er nieuwe scenario's worden getest, testruns en snelle systeemveranderingen worden uitgevoerd.

3.1 Nieuwe configuraties maken

Alle Access PE-configuraties worden opgeslagen in de map **C:\BOSCH\Access Professional Edition\PE\Data\Cfg** (tenzij tijdens installatie pad- en mapnamen zijn gekozen die niet standaard zijn). Tijdens de installatie zijn twee configuratiebestanden gemaakt, namelijk **Active.acf** en **Default.acf**. Terwijl Active.acf voorbeeldgegevens bevat die de gebruiker kunnen helpen, bevat Default.acf alleen voorgedefinieerde gegevens.

Tot de systeemgegevens behoren:

- Het gebied **--outside--** (buiten).
- Voorbeeld vakantie en speciale dagen
- De personeelsgroepen **Employees** (Personeel) en **Visitors** (Bezoekers)
- Displayteksten voor lezers.
- Teksten van logboekberichten

Bij het opstarten gebruikt Access PE altijd de configuratie **Active.acf**.

Een configuratie kan zich in verschillende stadia bevinden en het is belangrijk ze te onderscheiden

- Een **Active**-configuratie is een configuratie waarvan de definities, instellingen etc, momenteel worden gebruikt door het actieve systeem.
- Een **Open** (geladen) configuratie is een configuratie die momenteel wordt bewerkt door systeemgebruikers. Hij kan later worden opgeslagen in een apart .acf-bestand en/of later worden geactiveerd, maar **totdat hij is geactiveerd heeft hij geen invloed op het werkende systeem**.

Een aantal configuraties kunt u definiëren en opslaan in Access PE. Omdat nieuwe configuraties onafhankelijk van het draaiende systeem kunnen worden gemaakt en gewijzigd, is het mogelijk om bijvoorbeeld nieuwe gebieden te definiëren die op een later moment opgenomen worden in de bewaakte installatie.

Met de knop  in de werkbalk opent (laadt) u de standaardconfiguratie als **Untitled.acf** met de basisinstellingen. Als hij is gewijzigd om een nieuwe configuratie te maken, moet u hem opslaan onder een andere en toepasselijke naam.

Met de knop  start een dialoogvenster voor bestandsopslag in de map Cfg. De standaard bestandsnaam **untitled.acf** moet worden vervangen door een verklarende bestandsnaam.

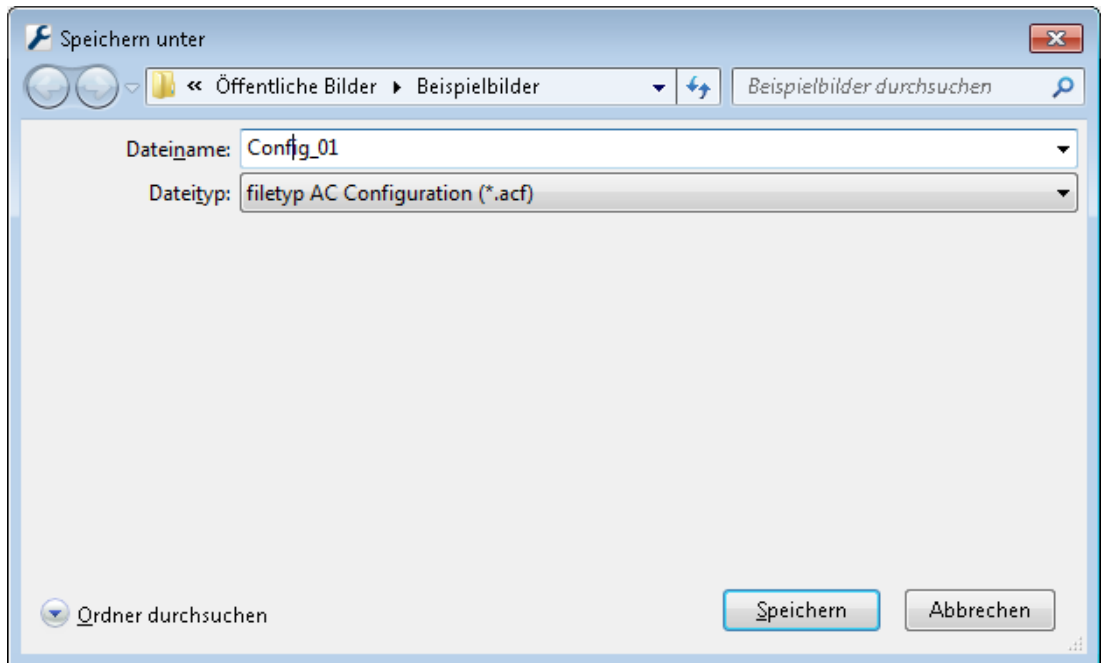

3.2 Configuraties openen

Configurator wordt altijd gestart met de configuratie **Active.acf**. Als u een andere configuratie gebruikt, kunt u met de knop  een bestaande configuratie laden uit de map **C:\BOSCH\Access Professional Edition\PE\Data\Cfg** (standaard).

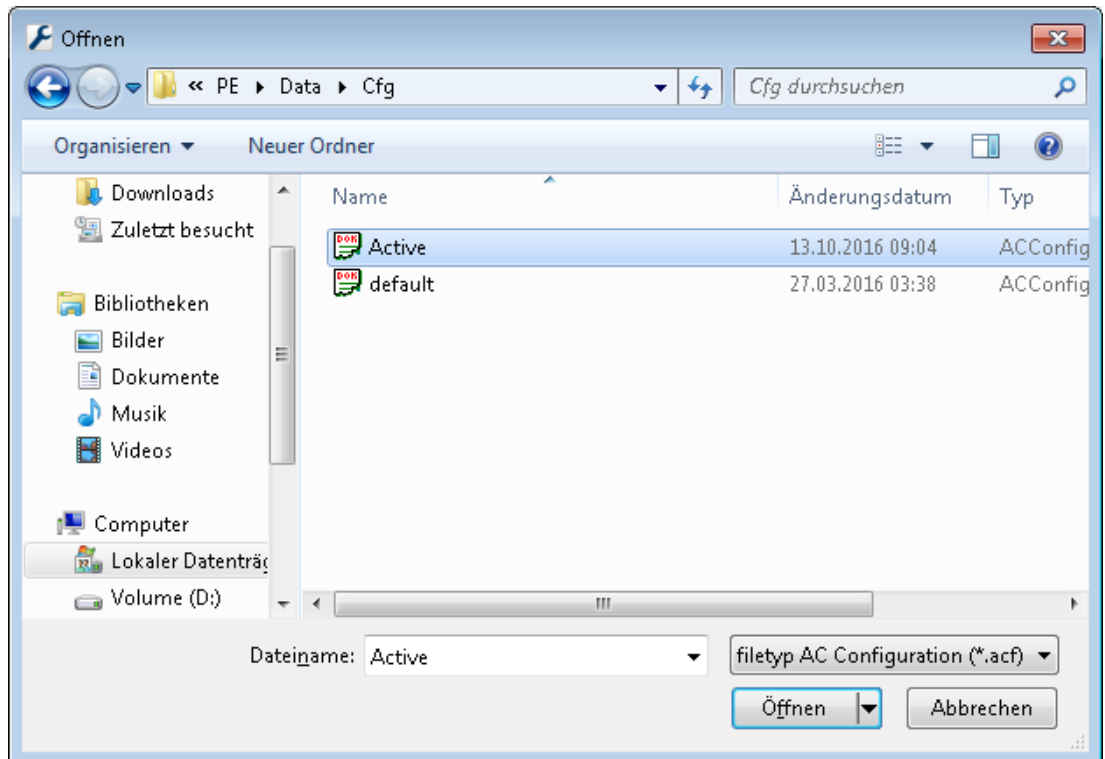

Als de gebruiker iets wil wijzigen of een bestaande configuratie wil uitbreiden om op een later moment te activeren, kan hij/zij een basisconfiguratie openen, deze wijzigen en vervolgens opslaan onder een andere naam. Op deze manier is het mogelijk eerder configuraties te hergebruiken en uitbreiden en men hoeft niet elke keer met de basisinstellingen in **default.acf** te starten.



Bericht!

Ook de actieve configuratie kan worden opgeslagen als een werkkopie onder een nieuwe naam om deze op een ander moment te openen en mee te werken.

3.3 Een nieuwe configuratie activeren

Configurator biedt de mogelijkheid om meerdere configuraties in meerdere .acf-bestanden te beheren. De actieve configuratie wordt altijd opgeslagen in het bestand **Active.acf**.



Voorzichtig!

Aangezien **active.acf** wordt overschreven als een nieuwe configuratie wordt geactiveerd, raden we de gebruiker aan om onder een nieuwe bestandsnaam een backup-kopie van de actieve configuratie te maken.

Configuratiebestanden moeten worden geopend voor ze kunnen worden geactiveerd. Daarom moet een eerder gewijzigde en opgeslagen configuratie worden geopend.

Om daarna de geopende configuratie te activeren, gaat u als volgt te werk, of:

- Menu: **File > Activate configuration** (Bestand > Configuratie activeren) of



- Gebruik de knop  in de werkbalk.

De activering gaat in stappen verder:

- Bevestig eerst de veiligheidscontrole.

: Wilt u de huidige configuratie werkelijk vervangen door de nieuwe configuratie?

- Van de configuratie die tot dan actief was, wordt een back-up gemaakt als een bestand met de naamnotatie: **\$yyyyMMddhhmmss -Active.acf** (y = jaar; M = maand; d = dag; h = uur; m = minuten; s = seconden).
- De huidige open configuratie wordt dan onder de bestandsnaam **Active.acf** opgeslagen, dat wil zeggen dat de oude actieve configuratie wordt overschreven!

Een informatievenster toont de naam van het opgeslagen bestand: **: New configuration was saved as <filename>!** (Nieuwe configuratie was is opgeslagen als <bestandsnaam>).

3.4 Configuraties naar de controllers overzetten

Nadat u wijzigingen hebt aangebracht in de actieve configuratie **Active.acf** is het noodzakelijk deze wijzigingen over te zetten naar de controllers. Dit kan op twee manieren worden gestart:

- Menu **File** (Bestand) > **Send configuration to LAC service** (Verzend configuratie naar LAC-service)



- Met de knop  in de werkbalk

Het volgende dialoogvenster wordt weergegeven, waarin u kunt kiezen welke configuratiegegevens worden overgezet naar de controllers.

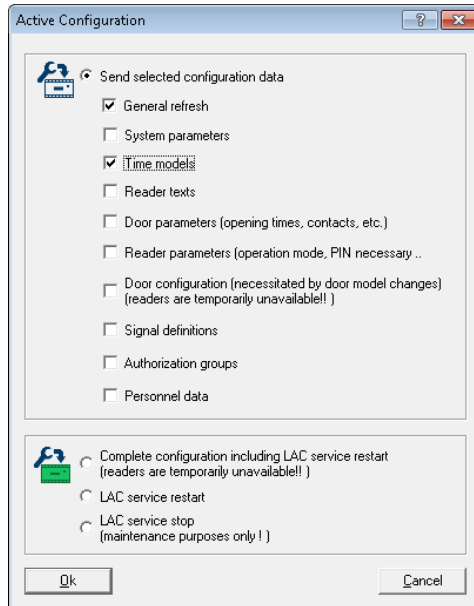

Gewijzigde en opgeslagen gegevens zijn vooraf geselecteerd. U kunt meer items selecteren of een reeds gemaakte selectie opheffen.

Als u de gegevens hebt geselecteerd die overgezegt moeten worden naar de controllers klikt u op **OK**.

Configuratiegegevens	Overzetting naar de LAC's wordt noodzakelijk als...
General refresh (Algemeen vernieuwen)	... logboekberichten, extra velden of kaartdefinities zijn gewijzigd.
System parameters (Systeemparameters)	... LAC-hardware is gewijzigd.
Tijdmodellen	... Vakanties, dag of tijdmodellen zijn gewijzigd
Readerteksten (Lezerteksten)	... Displayteksten zijn gewijzigd.
Door parameters (Deurparameters)	... bij Entrances (Ingangen) is één of meer van het volgende gewijzigd <ul style="list-style-type: none"> - de openingstijd (in 1/10 sec.) - het deurcontact - gegevens die betrekking hebben op de deurbediening (openingstijden, contacten, tijdprofielen, etc.)

Configuratiegegevens	Overzetting naar de LAC's wordt noodzakelijk als...
Reader parameters (Lezerparameters)	... bij Entrances (Ingangen) is één of meer van het volgende gewijzigd <ul style="list-style-type: none"> - gegevens voor de lezers voor ingang of vertrek - alarmonderdrukkingstijd (in 1/10 sec.). - anti-passback-gedrag van de ingang - knoppen om de deur te openen
Deurconfiguratie	... bij Entrances (Ingangen) is het deurmodel gewijzigd Let op: opnieuw invoeren en wijzigen van het adres (serienummer, lezertype) kan alleen worden uitgevoerd in het invoermasker Define Entrance (Ingang definiëren).
Signal definitions (Signaaldefinities)	... instelling van parameters voor ingangs- of uitgangssignalen is gewijzigd
Authorization groups (Autorisatiegroepen)	... autorisatiegroepen zonder tijdmodellen zijn gewijzigd, of er is een nieuw tijdmodel toegevoegd of verwijderd.
Personnel data (Personeelsgegevens)	... personeelsgegevens zijn toegevoegd of gewijzigd, of toegang autorisatiegroepen of tijdmodellen zijn gewijzigd.
Complete configuratie inclusief herstart van de LAC-service	.. de eerste configuratie van Access PE is afgesloten. Een reset van de controller kan ook het downloaden van een complete configuratie naar de controllers veroorzaken.
LAC service restart (opnieuw opstarten van LAC-services)	... in algemene instellingen is het testinterval of de tijd voor het opslaan van het TA-gegevensbestand gewijzigd.
LAC service stop (stoppen van LAC-services)	Deze optie moet alleen in uitzonderlijke omstandigheden worden gebruikt, bijvoorbeeld tijdens het ongedaan maken van de installatie om een herstart van de computer te voorkomen.

Configurator verzendt een opdracht naar de : **LAC-service** om de configuratiegegevens over te zetten naar de controllers. De LAC-service is verantwoordelijk voor de communicatie naar en van de controllers. Dit programma is ingesteld tijdens de installatie, als een Windows-service die automatisch wordt gestart bij het opstarten van de computer.

Geslaagde overzetting naar de LAC-service wordt als volgt gerapporteerd:

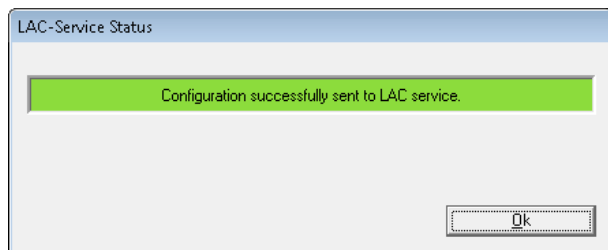



4 Controllers

De Local Access Controllers (LAC's) vormen de punten in Access PE waar de meeste beslissingen over toegangscontrole worden genomen. Behalve voor beheerfuncties voor het hele systeem, zoals toegangsvolgordecontrole, kunnen de controllers onafhankelijk beslissingen nemen bij het verlenen van toegang. Om deze reden bevatten hun eigen geheugens toegangsgerelateerde gegevens. Hierdoor is er ook een begrensde en beperkte offline bediening mogelijk.

In Access PE worden controllers van het type AMC2 (Access Modular Controller, oftewel Modulaire toegangscontrollers) gebruikt.

4.1 Nieuwe controllers definiëren en testen

Met de knoppen  (toevoegen) en  (een geselecteerd item in de lijst wijzigen) opent u een dialoogvenster voor het configureren van de interfaces tussen Access PE-server en de controllers.

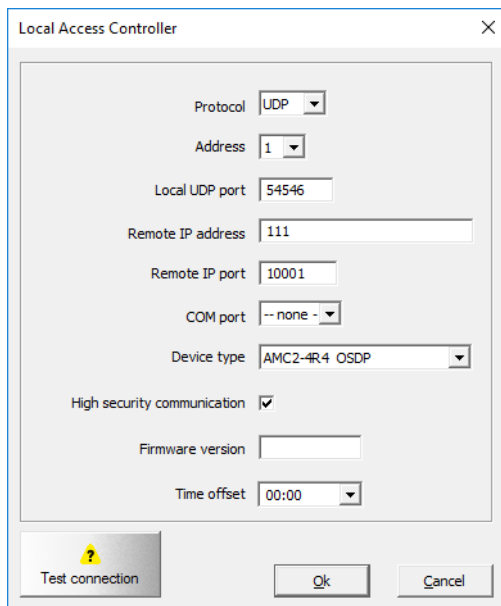

Bericht!

Het selectievakje High Security Communication (Communicatie met hoge beveiliging) wordt weergegeven onder 'Device type' (Apparaattype).

Voordat u een ander apparaattype kiest, moet u het selectievakje eerst uitschakelen.

Elke controller moet een protocol toegewezen hebben gekregen. De volgende instellingen zijn beschikbaar:

- COM** Verbinding via een seriële (COM) interface waarvoor het COM-interfacenummer (COMx) vereist is
- CIP** Verbinding via TCP/IP over COM waarvoor het virtuele COM-interfacenummer (COMx) vereist is. Alleen beschikbaar voor LACi met IP/seriële omvormer.

UDP Verbinding via UDP waarvoor de lokale UDP-poort en het IP-adres vereist zijn (of de netwerknaam onder DHCP).



Bericht!

Zorg ervoor dat bij gebruik van CIP- of UDP-interfaces de DIL-adresschakelaar op de controller op positie **5** op **ON** (AAN) staat.

Afhankelijk van het gekozen protocol kunnen andere instellingen vereist zijn, zoals wordt getoond in de volgende tabel:

Parameter	COM	CIP	UDP	Opmerking
Address (Adres)	1 tot 8	1 tot 8	altijd 1	Als u COM of CIP gebruikt, moet de DIL-schakelaar op de controllers dezelfde adresinstelling hebben.
Local UDP-Port (Lokale UDP-poort)	Uitgeschakeld	Uitgeschakeld	opeenvolgend	De poort waarmee de Access PE-server gegevens zal ontvangen van de controller. Een nieuwe controller krijgt de volgende vrije poort, afhankelijk van zijn positie, maar deze ingang kan overschreven worden.
Extern IP-adres	Uitgeschakeld	Uitgeschakeld	IP-adres of netwerknaam	In netwerken met DHCP moet de netwerknaam worden gebruikt, anders het IP-adres van de controller.
Remote-IP-Port (Externe IP-poort)	Uitgeschakeld	Uitgeschakeld	niet-aanpasbare waarde 10001	De poort op de controller voor het ontvangen van gegevens van de server.

Parameter	COM	CIP	UDP	Opmerking
COM-Port	Vervolgkeuzelijst van COM-poorten	Vervolgkeuzelijst van COM-poorten	<none> (<geen>)	Het nummer van de COM-poort op de Access PE-server waarmee de controller is verbonden.
LAC-Type (LAC-type)	Vervolgkeuzelijst met controllers	Vervolgkeuzelijst met controllers	Vervolgkeuzelijst met controllers	De volgende controllertypes zijn beschikbaar:
	AMC-Wiegand			met Wiegand-lezerinterface
	AMC-4R4-BG900			met RS485-lezerinterface
	AMC-4R4-L-BUS			met RS485-lezerinterface
	AMC-4R4-OSDP			met RS485-lezerinterface
	LACi-BG900			met RS485-lezerinterface
	LACi-L-Bus			met RS485-lezerinterface
High Security Communication (Extra beveiligde communicatie)	Selectievakje voor het selecteren van controllerspecifieke versleuteling met AES 128 tussen host en controller per sessie.			
Firmware version (Firmwareversie) (Project)	geen	geen	geen	kan worden gebruikt om de softwareversie te specificeren

Parameter	COM	CIP	UDP	Opmerking
Time offset (Tijd-offset)	<p>Keuzelijst om de tijd-offset van de server aan te geven in situaties waarbij de AMC zich in een andere tijdzone bevindt. Mogelijke waarden zijn -12:00 tot +12:00 met intervallen van 30 minuten.</p> <p>Alle tijden die vanaf de server aan de AMC (of omgekeerd) worden doorgegeven, worden door deze offset aangepast. Lokale AMC-tijden worden gebruikt in meldingen over gebeurtenissen en kunnen worden weergegeven in het gebeurtenissenlogboek.</p>			

Controller (LAC)-test

Als de instellingen klaar zijn, kan voordat de instellingen worden opgeslagen, de bereikbaarheid van elke controller worden getest. Zo kan elke onjuiste instelling snel worden gevonden en worden gecorrigeerd of voltooid.

De knop **Test LAC** (LAC testen) bij de onderste rand van het dialoogvenster probeert met de huidige instellingen verbinding te maken met de controller. Na het definiëren van de controller kunt u deze test ook uitvoeren door de controller in de keuzelijst te selecteren en op de knop  te klikken.

De test geeft met onderstaande pictogrammen een van vier uitslagen weer, die ook in de eerste kolom van de lijst worden weergegeven.



De controller is nog niet getest of is niet ingeschakeld.



Test is geslaagd. Er is verbinding gemaakt.



Test is mislukt.



Status is nog steeds In behandeling.



Bericht!

Deze pictogrammen geven de huidige status aan en worden automatisch bijgewerkt. Pogingen om opnieuw verbinding te maken kunnen de weergave van de statusupdate vertragen.

Een controllertest omvat verschillende fasen. Sommige kunnen worden overgeslagen:

- De LAC-services starten.
- Het LAC-programma downloaden
- Wachtstatussen:
 - Configuratiegegevens van de controller lezen.
 - Een statusmelding van de controller ontvangen
- De uitslag weergeven van de poging om verbinding te maken.

Afhankelijk van de uitslag wordt het dialoogvenster **LAC-Service Status** (LAC-servicestatus) weergegeven. Na een klik op **OK** wordt de testuitslag in de lijst weergegeven.

4.2 Instellingen controller

In het dialoogvenster **General Settings** (Algemene instellingen), dat u opent met de knop



, worden Local Access Controllers (Lokale toegangscontrollers, LAC's) gedefinieerd en geconfigureerd.

No.	Address	Type	Project version	Connection	Version	enabled
1	1	AMC2 Wiegand		UDP..54545>AMC-?????:10001>NONE		<input type="checkbox"/>

Knoppen voor de volgende functies worden weergegeven boven de lijst:



Een nieuwe controller **toevoegen**.



De geselecteerde controller **wijzigen**.



De geselecteerde controller **testen**.



De geselecteerde controller **verwijderen**.

Het lijstveld bevat alle gemaakte controllers en toont de volgende informatie:

Kolom	Inhoud	Beschrijving
	, , of	Resultaat van de LAC-Test: negatief, nog niet getest of geslaagd
Nr.	1 tot 128	Nummer van de controller.
Address (Adres)	1 tot 8	Het geconfigureerde adres van de controller dat is ingesteld door de DIL-schakelaar. In het geval van UDP-protocol is dit altijd 1.
Type	AMC-Wiegand AMC-4R4 BG900 AMC-4R4 L-Bus AMC-4R4 OSDP LACi BG900 LACi L-Bus	Geselecteerd type controller.
Projectversion (Projectversie)	Voorbeeld: 37.50	Speciale programmaversie geladen door de controller.

Kolom	Inhoud	Beschrijving
Connection (Verbinding)	Voorbeeld: UDP.:54545>AMC- DEMO: 10001>GEEN	Interfaceparameters: Protocol: lokale UDP- poort>Netwerknaam of IP-adres: Externe IP- poort>COM-poort
Versie	Voorbeeld: 37.02	Programmaversie geladen door de controller.
Ingeschakeld	In- of uitgeschakeld	Als het selectievakje uitgeschakeld is, stelt de LAC-service geen verbinding met de AMC2 in. De AMC2 werkt dan stand-alone.

Het onderste deel van het dialoogvenster bevat algemene instellingen voor alle apparaten en toepassingen in de Access PE-installatie.



Bericht!

Na een installatie of update moet op het selectievakje **Enabled** (Ingeschakeld) worden geklikt om de geselecteerde AMC2 te activeren.

5 Signalen

De ingangs- en de uitgangssignalen van de controllers kunnen bijvoorbeeld worden gebruikt voor het bepalen van de deurstatussen en voor toegangscontrole van deuren. Deze signalen kunnen verder worden gebruikt voor toewijzing van extra beheerfuncties aan toegangsaanvragen. Hierdoor kunt u camera's, optische of akoestische signaalgevers en alarmsystemen beheren en activeren.

5.1 Input signals (Ingangssignalen)

Deurbediening en andere bedieningssignalen, samen met statusmeldingen, worden geconfigureerd onder **Entrances** (Ingangen), terwijl het dialoogvenster **Input Signals** (Ingangssignalen) gaat over de gedetailleerde definitie van signaaltypes en hun bewaking.

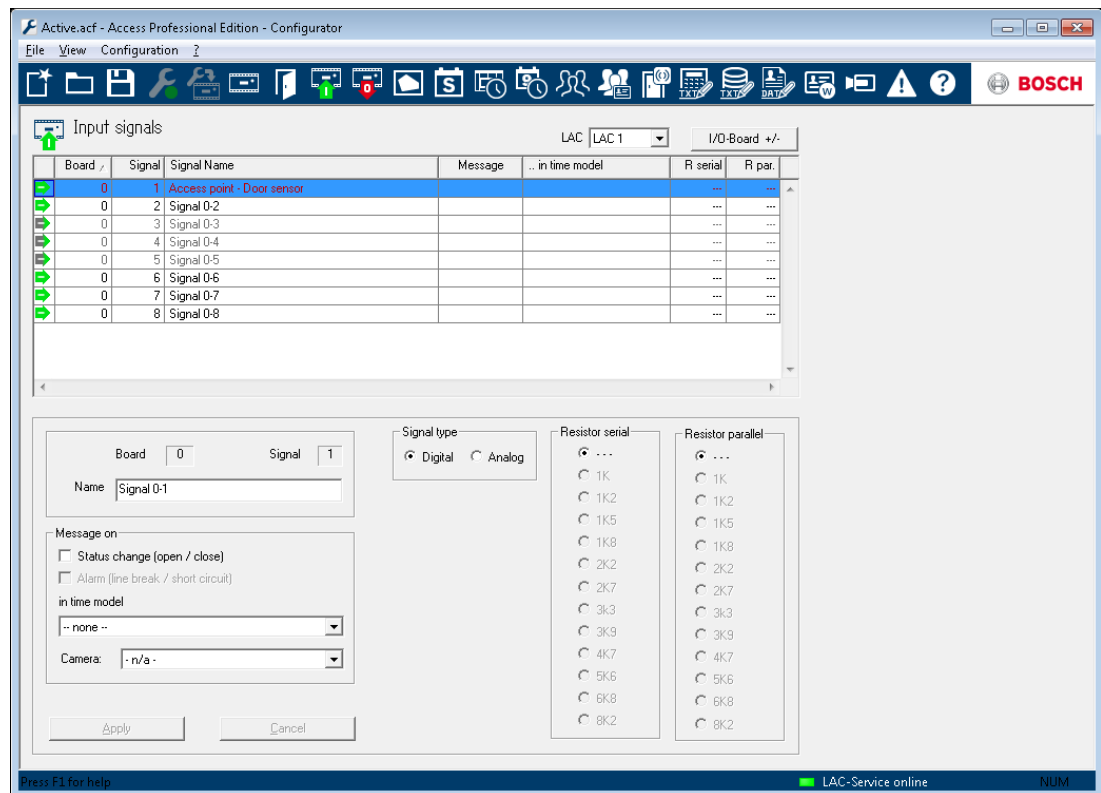

Als dit dialoogvenster is geopend, wordt de eerste controller altijd weergegeven. Met de keuzelijst **LAC** en het volgende nummerschema kunt u de gewenste controller selecteren. Het proces voor standaard controllerdefinitie biedt 8 ingangssignalen en 8 uitgangssignalen. Als de controller er meer aankomt, kunt u met de knop : **I/O boards +/-** (I/O-kaarten +/-) meer signalen maken.

Alle gedefinieerde signalen verschijnen in de lijst. De instellingen voor elk signaal worden getoond zowel in de verschillende kolommen van de lijst als in de parameterbesturing voor het geselecteerde signaal dat onder de lijst verschijnt. Alle instellingen kunnen zowel in de lijst als in de parameterbesturing worden uitgevoerd, zoals in de volgende tabel wordt omschreven.

Kolom	Parameter	Beschrijving
1 (geen label)	-	Omschrijft de status van het signaal:  = Signaal geactiveerd  = Signaal uitgeschakeld Door dubbelklikken op het pictogram kunt u van de ene status naar de andere status gaan
Board (Kaart)	Board (Kaart)	Nummer van de kaart waar het signaal zich bevindt. 0 = Basiskaart 1 = Uitbreidingskaart Deze parameter kan niet worden gewijzigd
Signal (Signaal)	Signal (Signaal)	Nummer van het signaal op de kaart (1 tot 16). Deze parameter kan niet worden gewijzigd
Signal name (Naam van signaal)	Naam	Naam van het signaal. In de standaardinstellingen krijgt elk signaal de naam: Signaal <Kaart-nr.>-<Signaal-nr.> Door dubbelklikken in deze kolom kan de gebruiker de naam bewerken.
Boodschap	Message on... (Melding over...) State change (open / close): (Statuswijziging (openen / sluiten):) Alarm:	Grafische weergave van de parameterinstelling in de lijst:  (alleen mogelijk voor signaaltype Analog (Analoog)) Door dubbelklikken in deze kolom navigeert u door de meldingspictogrammen.
	Camera	Een camera uit de lijst kan worden toegewezen aan bepaalde ingangsignalen. Wanneer het betreffende signaal is geactiveerd, wordt er een logboekbericht gemaakt. U kunt dit bericht ook gebruiken om camerabeelden op te halen.

Kolom	Parameter	Beschrijving
- only on time model (- alleen bij tijdmodel)...)	during time model (tijdens tijdmodel)	Toont het geselecteerde tijdmodel. Door dubbelklikken in deze kolom kan de gebruiker uit een lijst met tijdmodellen kiezen
<none> (<geen>)	Signal type (Signaaltype) Digital (Digitaal) Analog (Analoog)	Met de optie Analog (Analoog) schakelt u de drukknoppen in voor het selecteren van de weerstandswaarden.
R serial (W-serieel)	Serial resistance (Seriële weerstand)	Door dubbelklikken in deze kolom opent u een lijst met weerstandswaarden. Met het selecteren van een seriële of parallelle weerstandswaarde wordt automatisch het signaaltype gereset naar Analog (Analoog).
W par.	Parallel resistance (Weerstand parallel)	

**Bericht!**

Niet alle vermelde waarden kunnen onderling worden gecombineerd - raadpleeg voor uitleg over het gebruik van geschikte weerstandsparen de installatiehandleiding voor het AMC2 apparaat.

5.2 Output signals (Uitgangssignalen)



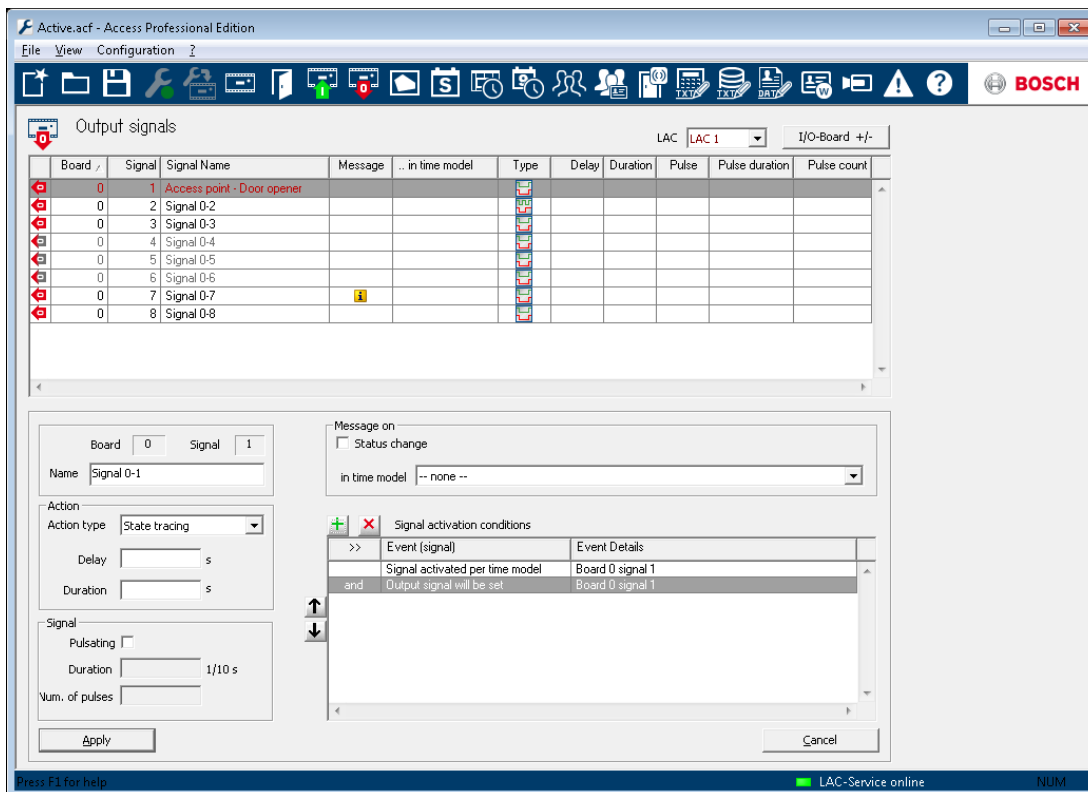

Met dit dialoogvenster kunt u de parameters van de uitgangssignalen instellen en, indien nodig, volgende signaalkaarten definiëren.



Als dit dialoogvenster is geopend, wordt de eerste controller altijd weergegeven. Met de keuzelijst **LAC** en het volgende nummerschema kunt u de gewenste controller selecteren. Het proces voor standaard controllerdefinitie biedt 8 ingangssignalen en 8 uitgangssignalen. Als de controller er meer aankan, kunt u met de knop : **I/O boards +/-** (I/O-kaarten +/-) meer signalen maken.

Alle gedefinieerde signalen verschijnen in de lijst. De instellingen voor elk signaal worden getoond zowel in de verschillende kolommen van de lijst als in de parameterbesturing voor het geselecteerde signaal dat onder de lijst verschijnt. Alle instellingen kunnen zowel in de lijst als in de parameterbesturing worden uitgevoerd, zoals in de volgende tabel wordt omschreven. Naast de instellingen die hier worden omschreven, is het mogelijk om extra **voorwaarden** te definiëren waaraan moet worden voldaan om het uitgangssignaal te activeren.

Kolom	Parameter	Beschrijving
1 (geen naam)	-	Omschrijft de status van het signaal:  = Signaal geactiveerd  = Signaal uitgeschakeld Door dubbelklikken op het pictogram kunt u van de ene status naar de andere status gaan.

Kolom	Parameter	Beschrijving
Board (Kaart)	Connection (Verbinding)	Nummer van de kaart waar het signaal zich bevindt. 0 = Basiskaart 1 = Uitbreidingskaart Deze parameter kan niet worden gewijzigd.
Signal (Signaal)		Nummer van het signaal op de kaart (1 tot 16). Deze parameter kan niet worden gewijzigd.
Signal name (Naam van signaal)	Naam	Naam van het signaal. In de standaardinstellingen krijgt elk signaal de naam: Signaal <Kaart-nr.><Signaal-nr.> Signalen die in het dialoogvenster Define entrance (Ingang definiëren) zijn gedefinieerd en geactiveerd, worden hier weergegeven met hun ingangsnamen en hun signaalomschrijvingen. Door dubbelklikken in deze kolom kan de gebruiker de naam bewerken.
Boodschap	Message on... (Melding over...) State change (Statuswijziging)	Grafische weergave van de parameterinstelling in de lijst:  Door dubbelklikken in deze kolom schakelt u de instelling aan en uit.
- only in time model... (- alleen in tijdmodel...)	during time model (tijdens tijdmodel)	Weergave en selectie van tijdmodel.
Type	Action type: (Type actie) Momentary (Tijdelijk) Follow state (Volgstand) Toggle (Schakelen)	Er zijn drie actietypes beschikbaar:    Door dubbelklikken in deze kolom navigeert u door de actietypes in de volgorde die hier wordt getoond.

Kolom	Parameter	Beschrijving
Delay (Vertraging)	Delay (Vertraging)	Vertraging in seconden voor het signaal wordt verzonden [0 - 9999].
Duration (Tijdsduur)	Duration (Tijdsduur)	Vertraging in seconden voor het signaal wordt verzonden [0 - 9999 ; 0 = altijd of tot stoppen via een annuleringsbericht.
Pulse (Puls)	Pulsating (Pulserend)	Schakelt pulsverzending in, anders wordt het signaal direct verzonden. Door dubbelklikken wordt deze optie geactiveerd, maar ook gemarkeerd als niet gedefinieerd met een  - pictogram tot de duur en het aantal pulsen is gedefinieerd. Daarna wordt deze gemarkeerd met een  .
Pulse duration (Tijdsduur van puls)	Duration (Tijdsduur)	Tijdsduur van de puls.
Pulse count (Aantal pulsen)	Num. of pulses (Aant. pulsen)	Aantal pulsen per seconde

Actietype: tijdelijk

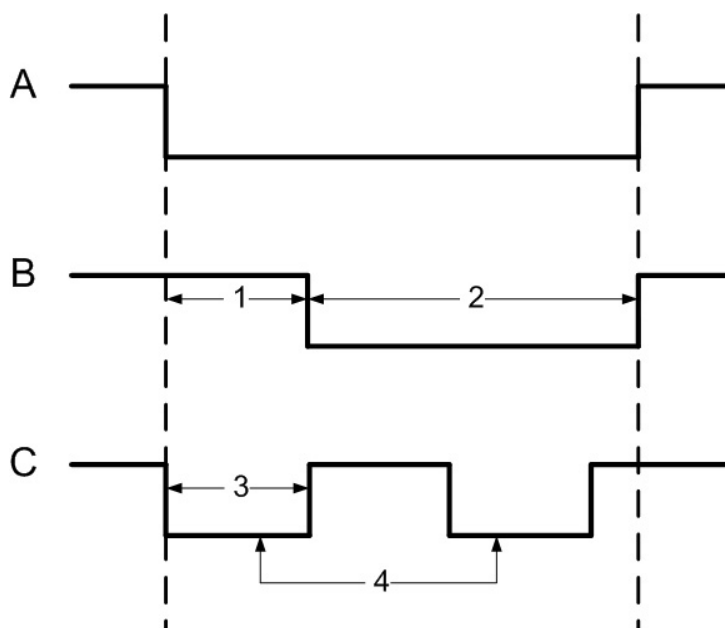

Actietype: schakelen

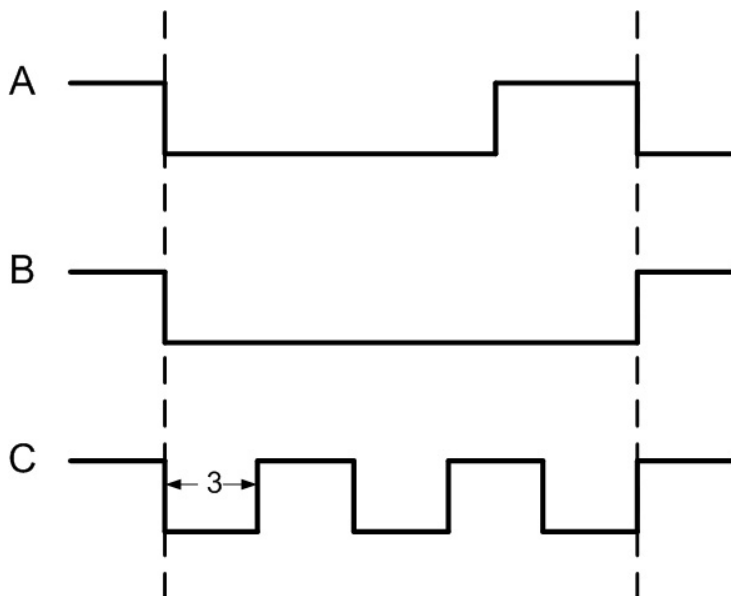

Actietype: volgstand

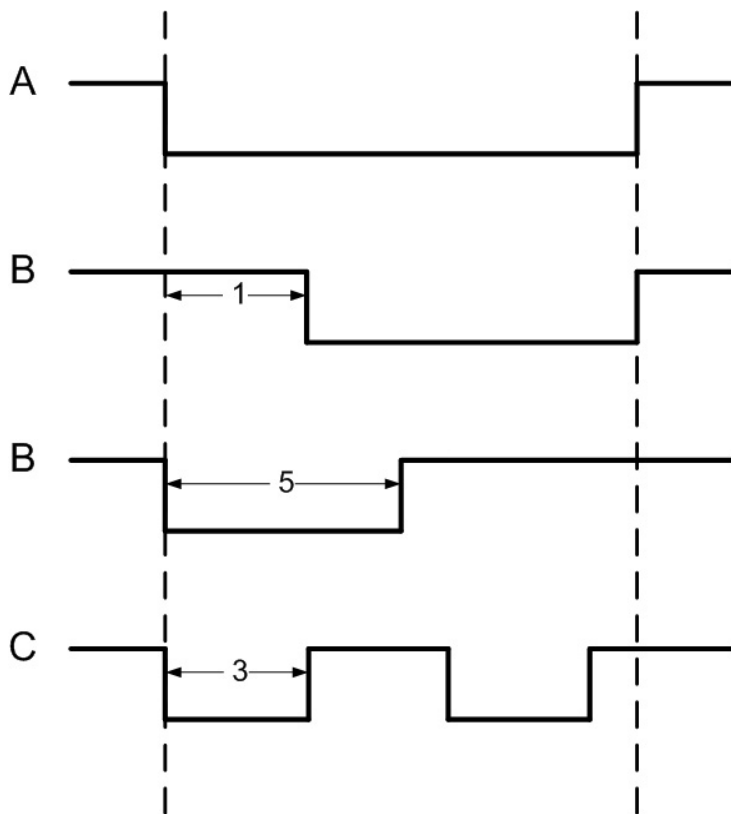

A =	teststatus
B =	constant
C =	gepulseerd
1 =	Vertragingstijd
2 =	actieperiode

3 =	Pulsbreedte
4 =	Aantal pulsen (= 2)
5 =	Max. activeringstijd

5.3 Voorwaarden voor uitgangssignalen definiëren

Het dialoogvenster **Output signals** (Uitgangssignalen) biedt naast settings (instellingen) een manier om extra voorwaarden te definiëren waardoor uitgangssignalen alleen onder bepaalde omstandigheden worden verzonden.

In het dialooggebied in de rechterbenedenhoek worden deze speciale voorwaarden voor de uit de hoofdlijst geselecteerde signalen gedefinieerd.

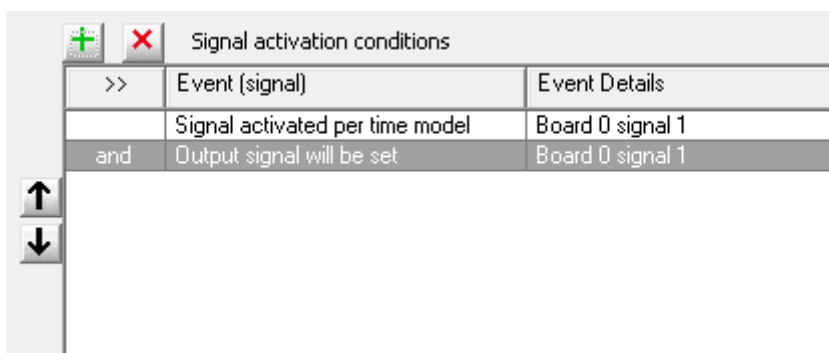

Druk op de knop  om het onderstaande dialoogvenster te openen. U kunt in dit dialoogvenster de betreffende voorwaarden definiëren.

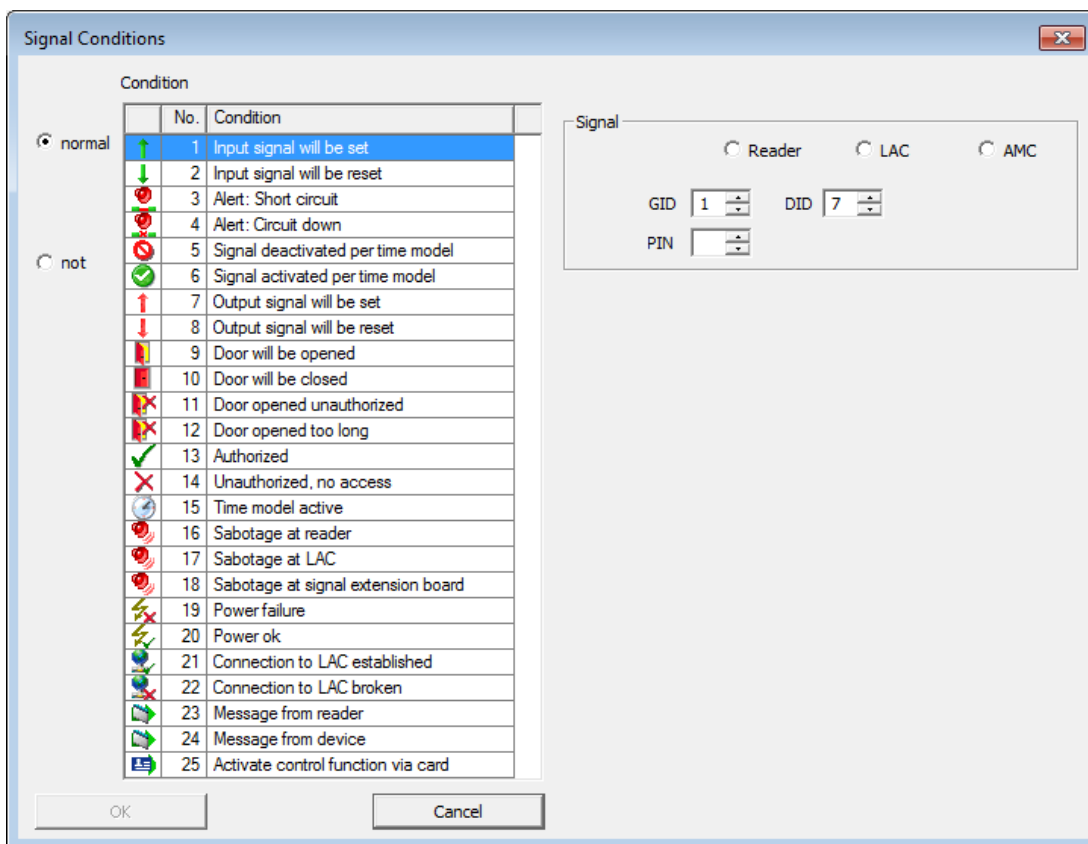

Afhankelijk van de gekozen activeringsvoorwaarde kan het nodig zijn om meer informatie in te voeren, bijvoorbeeld de naam van de deurlezer, voor u het dialoogvenster kunt bevestigen door op **OK** te klikken.

U kunt aan elk signaal een willekeurig aantal voorwaarden toekennen. Voor elke nieuwe voorwaarde moet u het dialoogvenster opnieuw openen, druk hiervoor op de knop .



Bericht!

U kunt alleen die signalen en installaties selecteren (ingangen, lezers, deuren) die zijn verbonden met de controller waarvan u de parameters van het uitgangssignaal instelt.

Bij het definiëren van de voorwaarde kunt u kiezen tussen de modi **normal** (normaal) (als aan de voorwaarde moet worden voldaan) een **not** (niet) als niet aan de voorwaarde hoeft te worden voldaan.

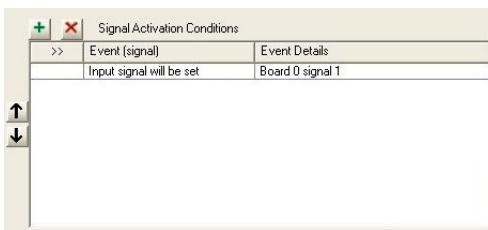

Verdere voorwaarden zijn afhankelijk van de eerste, door een van de operators te kiezen: **and** (en), **and not** (en niet), **or** (of) of **or not** (of niet).

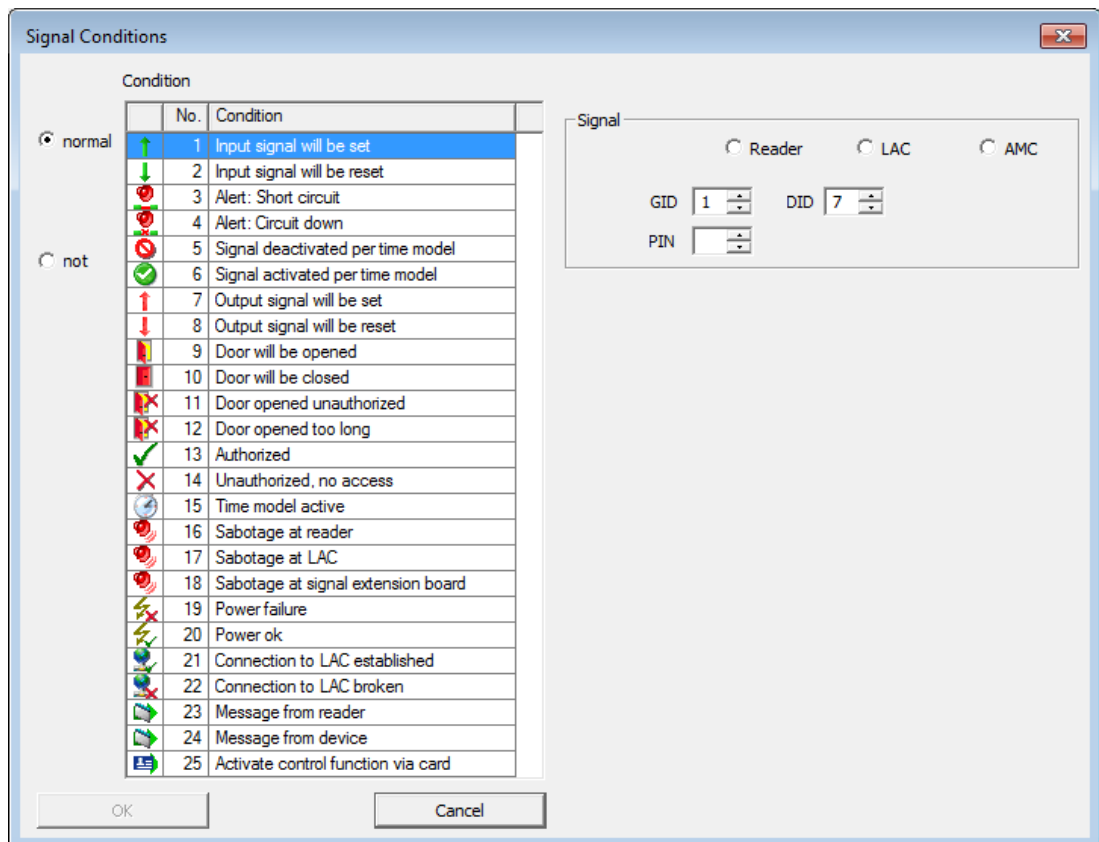

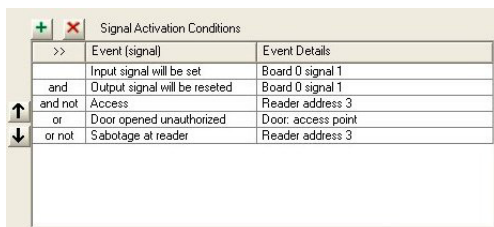



De voorwaarden worden verwerkt in de genoemde volgorde. Als deze volgorde niet de vereiste procedure weergeeft, kunnen de voorwaarden worden verplaatst. Selecteer de betreffende voorwaarde uit de lijst en verplaats deze vervolgens door te drukken op de knop ↑ of ↓.

Welke aanvullende informatie is vereist voor welke voorwaarde kunt u in de volgende tabel zien:

Conditie	Verder vereiste informatie
Input signal will be set (Ingangssignaal wordt geactiveerd)	Informatie over het apparaattype waar het signaal zich bevindt. Keuze van de kaart.
Input signal is set (Ingangssignaal is geactiveerd)	Keuze van de verbinding.
Waarschuwing: Short circuit (Kortsluiting)	
Waarschuwing: Connection broken (Verbinding verbroken)	
Signal deactivated by time model (Signaal uitgeschakeld door tijdmodel)	
Signal activated by time model (Signaal geactiveerd door tijdmodel)	
Output signal will be set (Uitgangssignaal wordt geactiveerd)	
Output signal will be reset (Uitgangssignaal wordt gereset)	

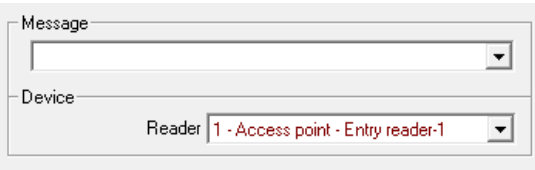
Conditie	Verder vereiste informatie
Door will be opened (Deur wordt geopend)	Keuze van de ingang. GID (Groeps-ID) wordt automatisch ingesteld. <div style="border: 1px solid gray; padding: 5px; margin-top: 5px;"> Door Name 1-1 Access point GID 1 </div>
Door will be closed (Deur wordt gesloten)	
Door opening unauthorized (Opening deur niet geautoriseerd)	
Deur te lang geopend	
Access (Toegang)	Keuze van de lezer. <div style="border: 1px solid gray; padding: 5px; margin-top: 5px;"> Device Reader 1 - Access point - Entry reader-1 </div>
Unauthorized, no access (Niet geautoriseerd, geen toegang)	
time model active (tijdmodel actief)	Keuze van het tijdmodel <div style="border: 1px solid gray; padding: 5px; margin-top: 5px;"> Time model on weekdays 16 7 TM </div>
Sabotage at reader (Sabotage bij lezer)	Keuze van de lezer. <div style="border: 1px solid gray; padding: 5px; margin-top: 5px;"> Device Reader 1 - Access point - Entry reader-1 </div>
Sabotage at LAC (Sabotage bij LAC)	Geen verdere informatie vereist.
Sabotage bij signaaluitbreidingskaart	Keuze van de kaart. <div style="border: 1px solid gray; padding: 5px; margin-top: 5px;"> Device Board 1 </div>
Power failure (Stroomstoring)	Geen verdere informatie vereist.
Power ok (Voeding ok)	
Connection LAC -> APE established (Verbinding LAC -> APE gemaakt)	
Connection LAC -> APE broken (Verbinding LAC -> APE verbroken)	

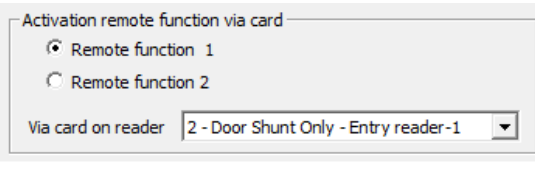
Conditie	Verder vereiste informatie
Melding van reader	<p>Melding selecteren uit de vooraf gedefinieerde lijst. Keuze van de lezer.</p> 
Message from device (Melding van apparaat)	<p>Melding selecteren uit de vooraf gedefinieerde lijst. Keuze van de kaart.</p> 
Besturingsfunctie activeren via kaart	<p>Een uitgang instellen op basis van een autorisatie die aan een kaarthouder is verleend. Zie het hoofdstuk Besturingsfunctie activeren via kaart.</p> 

5.3.1

Besturingsfunctie activeren via kaart

Met deze besturingsfunctie kunnen twee verschillende uitgangssignalen worden geactiveerd. Voor het gebruik van deze optie moet aan de volgende vereisten worden voldaan:

- Een persoon die beschikt over het recht om besturingsfuncties te activeren, moet zijn geconfigureerd.
- De kaart van de betreffende persoon moet geldig zijn en toegang tot de ingang bieden.
- Onder **Signal conditions** (Signaalvoorwaarden) moet het uitgangssignaal **25 - Activate remote function via card** (Externe functie via kaart activeren) zijn geselecteerd.
- De externe functie moet zijn geselecteerd en er moet een lezer zijn toegewezen.

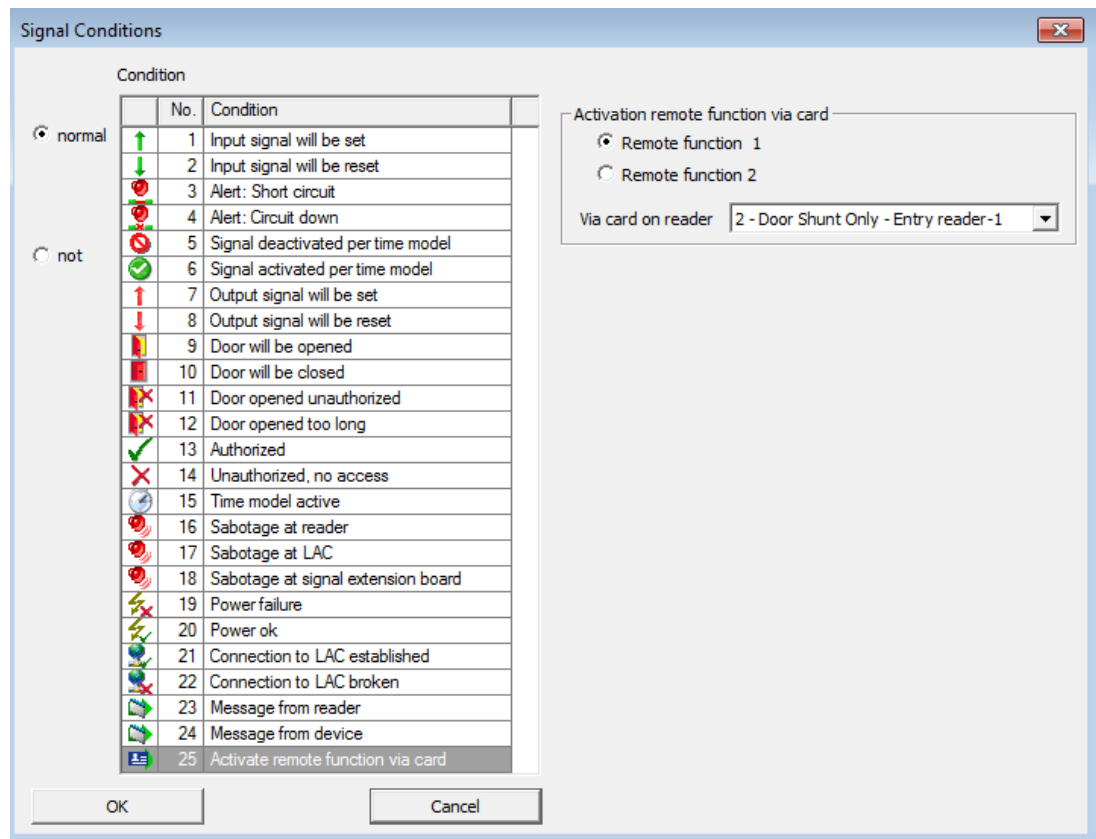
**Procedure:**

- Presenteer de kaart bij de lezer. De autorisatie van de persoon wordt gecontroleerd.
- Als de persoon geautoriseerd is, wordt het uitgangssignaal ingesteld zoals het is geconfigureerd.

5.4 Uitbreidingskaarten maken

U kunt uitbreidingskaarten configureren in de dialoogvensters voor zowel **ingangssignalen** als **uitgangssignalen**. De instellingen die in een dialoogvenster zijn geconfigureerd, worden in het andere dialoogvenster geactiveerd.

U kunt drie soorten uitbreidingskaarten in Access PE toegangscontrolesysteem gebruiken en configureren – alle drie de kaarten worden verwerkt via een van deze signaaldialoogvensters.

- **AMC2 4W-EXT** - om de interfaces van een Wiegand AMC (AMC2 4W) uit te breiden
- **AMC2 8I-8O-EXT** - elk met 8 extra signalen
- **AMC2 16I-16O-EXT** - elk met 16 extra signalen

Selecteer boven het lijstvenster de gewenste controller uit de keuzelijst **LAC**. Deze controllers ondersteunen 8 aansluitingen op het moederbord (=0).

Voor het maken van de uitbreidingskaart klikt u op de knop met **I/O Board +/-** (I/O-kaart +/-), waarna het volgende dialoogvenster verschijnt:

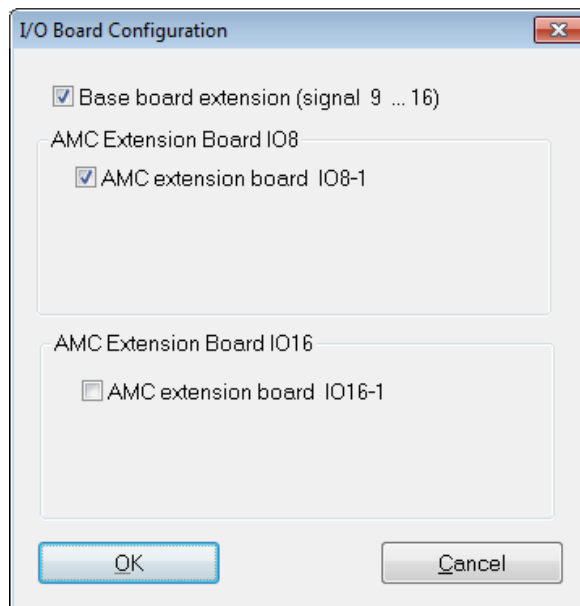

Als u één of twee van de selectievakjes inschakelt, kunt u de volgende instellingen maken:

- **AMC Main Board** (Signals 9 - 16) (AMC-moederbord (aansluiting 9 - 16))
Maakt een Wiegand-uitbreidingskaart **AMC2 4W-EXT**
Deze kaart heeft dezelfde interfaces als een AMC2-4W-controller (4 Wiegand-lezerinterfaces, 8ingangssignalen en 8 uitgangssignalen). Hij functioneert echter niet onafhankelijk en moet op een AMC2-4W worden aangesloten.
Deze uitbreiding kan alleen worden gebruikt met een AMC2-4W.
U kunt een AMC2 4W-EXT configureren met **drie** extra IO-kaarten.
In het lijstveld voor de ingangs- en uitgangssignalen krijgt de uitbreidingskaart, net als de controller zelf, kaartnummer 0 en de signalen zijn genummerd van 9 tot en met 16.
- **AMC Extension Board IO8 (AMC-uitbreidingskaart IO8)**
Kaart met 8ingangssignalen en 8 uitgangssignalen als een uitbreiding naar de interfaces van de controller.
Deze kaart kan op elke AMC2-controller worden aangesloten en kan zelfs, samen met een AMC2-4W-controller, worden gecombineerd met een Wiegand-uitbreidingskaart AMC2 4W-EXT
In het lijstveld van de ingangs-/uitgangssignalen wordt de uitbreidingskaart gemaakt met kaartnummer 1 en signalen genummerd van 1 tot en met 8.

– **AMC Extension Board IO16 (AMC-uitbreidingskaart IO16)**

Kaart met 16 ingangssignalen en 16 uitgangssignalen als een uitbreiding naar de interfaces van de controller.

Deze kaart kan op elke AMC2-controller worden aangesloten en kan zelfs, samen met een AMC2-4W-controller, worden gecombineerd met een Wiegand-uitbreidingskaart AMC2 4W-EXT

In het lijstveld van de ingangs-/uitgangssignalen wordt de uitbreidingskaart gemaakt met kaartnummer 1 en signalen genummerd van 1 tot en met 16.



Bericht!

De hier gemaakte instellingen voor **I/O-kaarten** worden gelijk toegepast op de ingangssignalen en de uitgangssignalen en kan in één of twee dialogvensters worden gemaakt.

6 Entrances (Ingangen)

Onder ingangen verstaan we het geheel van verschillende componenten die deel uitmaken van een toegangscontrolesysteem. Naast een deur (wat ook een tourniquet, een toegangssluis, een barrière of een lift kan zijn) bevat het systeem een of meer lezers en mogelijk knoppen en regeleenheden (bouten, motorvergrendelingen etc.). Daarnaast kan het systeem optische of akoestische signaalgevers of camera's als extra beheerfuncties bevatten.

6.1 Deurmodellen maken en wijzigen

Een nieuwe ingang kan worden gedefinieerd met de knop  of via het snelmenu in de lijst (klik met de rechtermuisknop en selecteer **New Entrance** (Nieuwe ingang)). De naam van de ingang, het deurmodel of apparaatadressen van de geselecteerde deur kunt u bewerken met de knop , met dubbelklikken of weer via het snelmenu (klik met de rechtermuisknop en selecteer **Change Entrance** (Ingang wijzigen)).

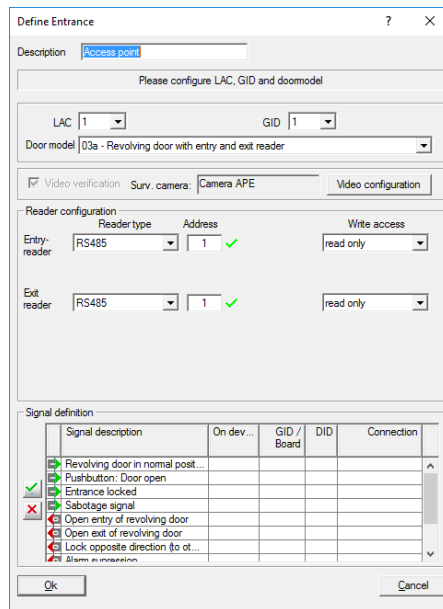

Als u een nieuwe ingang definieert, moet u een naam geven die uniek is en zo beschrijvend mogelijk, want deze wordt gebruikt voor het definiëren van autorisatiegroepen en individuele toegangsrechten in Personeelsmanagement.

U moet ook het nummer selecteren van de controller waarop deze ingang is aangesloten, en de GID (Groeps-ID). Doorgaans vereist alleen het nummer van de controller aandacht omdat Access PE de volgende vrije GID automatisch toewijst. U moet een geschikt deurmodel kiezen uit de keuzelijst **Door model** (Deurmodel). Raadpleeg de Appendix voor een tabel met vooraf gedefinieerde deurmodellen en hun functionaliteit.

Afhankelijk van het deurmodel worden waar u een lezer moet selecteren, keuzelijsten weergegeven voor lezers, ingangen en uitgangen. Elke lezer moet een uniek adres krijgen in zijn controller. Voor lezers met **Wiegand**-interface is alleen het **nummer van de interface van zijn eigen controller** vereist. Voor lezers met **RS485**-interface is het toegewezen **DIP-adres** essentieel.

**Bericht!**

Zorg ervoor dat de lezeradressen overeenstemmen met de apparaten die daadwerkelijk zijn geïnstalleerd.

U kunt maximaal vier lezers van het type **AMC-Wiegand** verbinden en acht van het type **AMC-RS485** en **LACi**.

Gebruik van lezeradres 9:

Lezeradres 9 is ingesteld als een hulpmiddel bij configuratie en dient als een buffer bij het opnieuw schikken van parameters. Als u alle lezeradressen van een controller hebt toegewezen maar de parameters nog opnieuw moet schikken, kunt u een lezer tijdelijk verplaatsen naar adres 9 om zo een ander adres vrij te maken.

Voorbeeld: U wilt lezers 4 en 7 omwisselen. Omdat u hetzelfde adres niet twee keer kunt gebruiken, gaat u verder door lezer 4 aan adres 9 toe te wijzen. U verplaatst lezer 7 naar adres 4 en tot slot verplaatst u adres 9 (oorspronkelijk lezer 4) naar adres 7.

Signaaldefinitie

Als het deurmodel is geselecteerd, worden alle mogelijke ingangs- en uitgangssignalen in de keuzelijst weergegeven. Als u een van de items selecteert en links van de lijst op de knop  klikt, of dubbelklikt op het item in de lijst, wordt een dialoogvenster geopend voor de definitie van signalen.

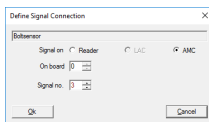

Het signaal dat u uit de keuzelijst selecteert, wordt ter oriëntatie weergegeven. Het effect van het signaal wordt gedefinieerd in de standaardinstellingen van de ingestelde controllers, maar kan indien nodig, hier worden gewijzigd.

Ook wordt de kaart weergegeven waarvan het signaal afkomstig is, en het nummer van de signaalinterface. Raadpleeg voor het doornummeren van signalen op de controller of een uitbreidingskaart de betreffende installatiehandleiding voor dat apparaat.

**Bericht!**

Vraag de installateur om een bedradingschema/-lijst voor de signalen, waarmee u de parameters voor de signalen in Access PE overeenkomstig kunt instellen.

Foute correspondenties bij de fysieke bedrading kunnen aanzienlijke problemen veroorzaken met de bediening van ingangen en het correct verwerken van de signalen.

In het dialoogvenster moet u kiezen tussen DCU (Door Controller Unit (Deurbedieningseenheid)), lezer, LAC of AMC. Als u DCU of lezer kiest, moet u de GID en DID van het apparaat invoeren. De volgende regels zijn van toepassing:

- **Kaartlezer**
 - GID = GID van de lezer bij de ingang
 - DID = 1 voor de eerste **ingangs**lezer, = 2 voor de tweede **ingangs**lezer, = 3 voor de eerste **uitgangs**lezer, = 4 voor de tweede **uitgangs**lezer
 - Signaalnr. = Signaal van de lezer 1 ... 4
- **LAC**
 - Signaalnr. = Signaal van de LAC 1 ... 16
- **AMC**
 - Aanwezig = Kaartnr.. 0 of 1

- Signaalnr. = Signaal van de AMC 1 ... 8 of, in het geval van uitbreidingskaarten, 1 ... 16

De keuzelijst toont de ingestelde verbindingen in hun desbetreffende kolommen. De eerste kolom staan pictogrammen die de status van de signalen aangeven:

	Ingangssignaal niet ingesteld
	Ingangssignaal geactiveerd
	Uitgangssignaal niet geactiveerd
	Uitgangssignaal geactiveerd

U kunt een eerder gedefinieerd signaal verwijderen met de knop .

In het hiervoor gegeven voorbeeld wordt getoond hoe u een deurmodel met een **Wiegand**-lezer aanpast.

In het geval van een **OSDP-lezer** ziet het dialoogvenster er als volgt uit:

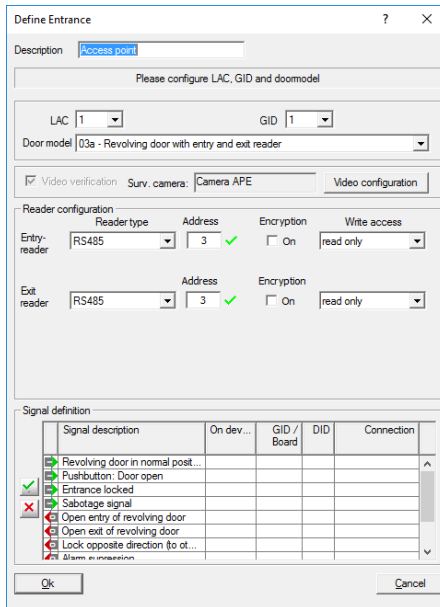

Standaard is de **Encryption option** (Versleutelingsoptie) niet geselecteerd. Voor gebruik met de lezers die **OSDPv2 secure** (Beveiligde OSDPv2) ondersteunen, selecteert u de **Encryption option:** (Versleutelingsoptie)

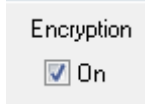

De selectie van OSDP-lezers:

OSDP	OSDP-standaardlezer
OSDP Keyb	OSDP-lezer met toetsenbord
OSDP Keyb+Disp	OSDP-lezer met toetsenbord en display

De volgende OSDP-lezers worden ondersteund:

OSDPv1 - onbeveiligde modus	LECTUS duo 3000 C - MIFARE classic LECTUS duo 3000 CK - MIFARE classic LECTUS duo 3000 E - MIFARE Desfire EV1 LECTUS duo 3000 EK - MIFARE Desfire EV1
OSDPv2 - onbeveiligde en beveiligde modus	LECTUS secure 2000 RO LECTUS secure 4000 RO LECTUS secure 5000 RO

**Bericht!**

Bij gebruik van door Bosch gecodeerde Mifare-kaarten met een OSDP-lezer, moet u het kaarttype **Mifare (63 Bit)** selecteren om de codering van Bosch te activeren.

Het is niet toegestaan verschillende productfamilies (bijv. **LECTUS duo** of **LECTUS secure**) te verbinden met één OSDP-bus. Verzeker u ervan dat u "encrypted" (versleuteld) of "unencrypted" (niet-versleuteld) configureert bij één OSDP-bus, maar geen combinatie hiervan.

**Waarschuwing!**

Let op! Belangrijke kennisgeving!

Voor versleutelde gegevenstransmissie naar de OSDP-lezer wordt een sleutel gegenereerd.

Zorg dat u dit bestand

d:... \BOSCH \Access Professional Edition \PE \cfg \Active.acf

opslaat naar een veilig lokaal station.

Dit bestand is vereist om een bestaande installatie te herstellen.

**Waarschuwing!**

In het geval dat **OSDPv2 secure-lezers** worden gebruikt in beveiligde modus, is de oorspronkelijke mastersleutel vereist voor de lezers.

Als de mastersleutel kwijtgeraakt is, kunnen lezers niet opnieuw worden geconfigureerd naar een nieuwe mastersleutel!

Als u deze sleutel kwijt raakt, moeten alle lezers worden gereset naar de leveringsstatus door de ondersteuningsafdeling!

**Bericht!**



Het gebruik van OSDP-lezers is niet geëvalueerd door UL
Gevolgen

6.2 Weergave en instellingen

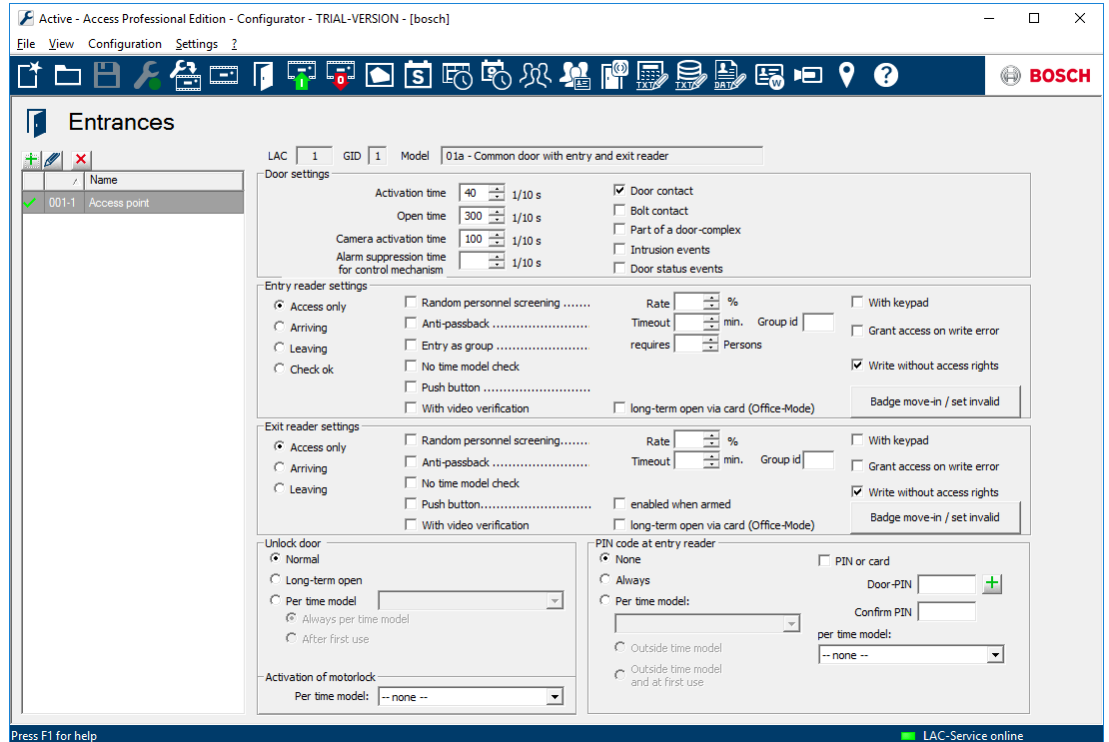
Links staat een lijst waarin alle ingangen worden getoond die bekend zijn in het systeem. Als u op een van de weergegeven ingangen klikt, worden de gegevens voor die ingang getoond in de parametervelden rechts.



De volgende knoppen staan boven het keuzevak:

-  Een ingang **toevoegen**
-  Een ingang **wijzigen**.
-  Een ingang **verwijderen**

De volgende verbindingen worden getoond boven aan de parametervelden.

- LAC** Volgend nummer van de controller die is toegewezen aan deze ingang.
- GID** Groepsnummer van deze ingang met de deur(en) en lezer(s)
- Model** Het deurmodel en omschrijving.

U kunt deze items wijzigen door op de knop  te klikken, of door dubbelklikken op een ingang in de lijst.

U kunt de volgende **deurparameters** instellen:

Deur Parameter	Beschrijving
Activation time in 1/10 s (Activeringstijd in 1/10 s)	Als er geen deurstatuscontact is geconfigureerd, wordt het deurslot geactiveerd voor de tijdsduur die hier wordt ingesteld. Anders wordt de activering van het deurslot beëindigd zodra het statuscontact meet dat de deur open is. Standaardwaarde = 40
Open time in 1/10 s (Openingstijd in 1/10 s)	De maximale tijd dat de deur open mag blijven voordat het signaal "Deur te lang geopend" wordt verzonden. Standaardwaarde = 300
Camera activation time in 1/10 s (Activeringstijd camera in 1/10 s)	Als de ingang is uitgerust met een CCTV-camera, wordt deze geactiveerd voor de tijdsduur die hier wordt ingesteld. Standaardwaarde = 100
Alarmonderdrukkingstijd voor beheermechanisme in 1/10 s	Tijdsduur van alarmonderdrukking (shunt) voordat het deurslot wordt geactiveerd. De alarmonderdrukkingstijd werkt alleen als de ingestelde tijd langer is dan 0. Standaardwaarde = 0
Deurcontact	Als de deur een deurstatuscontact heeft, kunnen hiervoor de parameters worden ingesteld om de bewaking van de binnenkomst van een persoon te vergemakkelijken. Tegelijkertijd is het signaal voor het activeren van het deurslot uitgeschakeld als het deurcontact laat zien dat de deur open is. Dit signaal wordt ook gebruikt om de alarm suppression time (alarmonderdrukkingstijd) te bedienen.
Bolt contact (Vergrendelingscontact)	Als de deur een vergrendelingscontact heeft, kunnen hiervoor de parameters worden ingesteld om te tonen of de deur echt gesloten is.

Deur Parameter	Beschrijving
Part of a door-complex (Deel van een deurcomplex)	Deze parameter geeft aan of de deur onderdeel uitmaakt van een deurcomplex, bijvoorbeeld een "toegangssluis" of sas. In dit geval zorgen de signalen voor het deurcomplex ervoor dat beide deuren nooit tegelijkertijd geopend zijn. Als slechts één deur is gedefinieerd als onderdeel van een deurcomplex, is de synchronisatie niet ingeschakeld.
Intrusion events (Inbraakgebeurtenissen)	Hier kunt u door het instellen van parameters bepalen of een signaal moet worden verzonden wanneer een deur niet geautoriseerd geopend is. Een eerste vereiste hiervoor is de aanwezigheid van een deurcontact .
Door state events (Deurstatusgebeurtenissen)	Als de ingang een door contact (deurcontact) heeft, kunnen de systeempparameters worden ingesteld voor het signaleren van elke gebeurtenis met openen/sluiten.

Met de volgende lezerinstellingen bepaalt u de parameters voor een ingang:

Lezerinstellingen Lezers voor ingang en uitgang	Beschrijving
Access only (Alleen toegang)	De lezer geeft alleen algemene toegangsgebeurtenissen weer.
Arriving (Aankomen)	Bij toegang via deze kaartlezer wordt een melding van time and attendance (TA) (tijd en aanwezigheid) gemaakt en de persoon wordt aangemeld als aanwezig.
Leaving (Vertrekken)	Bij toegang via deze kaartlezer wordt een melding van time and attendance (TA) (tijd en aanwezigheid) gemaakt en de persoon wordt aangemeld als zijnde afwezig.

Lezerinstellingen Lezers voor ingang en uitgang	Beschrijving
	<p>Meldingen die worden gemaakt door lezers die zijn geconfigureerd voor tijd en aanwezigheid, worden dagelijks opgeslagen in een bestand in de map C:\Bosch\Access Professional Edition\PE\Data\Export (standaardpad). Er wordt een bestand gemaakt, TA_<Current date YYYYMMDD>.dat dat u kunt bewerken. Velden worden gescheiden met een puntkomma en kunnen worden bewerkt met, bijvoorbeeld, werkbladtoepassingen van derden. Elk meldingsrecord bevat de volgende gegevens: Achternaam; voornaam; bedrijf; personeelsnr.; kaartnr; extra velden 1-10 (als parameters zijn bepaald); naam van de ingang; datum (jjjmdd); tijd (uummss plus de letter "s" om zomertijd aan te geven; passeerrichting numeriek uitgedrukt (1 = Aankomen, 2 = Vertrekken); richting als een tekststring (BINNENKOMEN, VERTREKKEN)</p>
Check OK (Controle OK)	<p>Alleen voor lezers voor ingang. Met deze parameter kan een lezer worden ingesteld als vrijgavelezer voor het opheffen van de blokkering van kaarten van personeelsleden geselecteerd zijn voor random screening (steekproefcontrole). Het is belangrijk ervoor te zorgen dat een vrijgavelezer niet tegelijkertijd wordt geconfigureerd als controlelezer die willekeurig personeel selecteert voor controle.</p>
Random personnel screening (Willekeurige personeelscontrole) Rate-% (Aantal)	<p>Met deze parameter kan een lezer worden ingesteld als een controlelezer voor het willekeurig selecteren van kaarten voor personeelscontrole. Naast het aanvinken van het vakje, moet u ook een beoordelingspercentage invullen (1 tot 99) voor willekeurige controle. Als niets wordt ingevoerd, worden alle kaarten geselecteerd (100% controle). Het is belangrijk ervoor te zorgen dat een controlelezer niet tegelijkertijd wordt geconfigureerd als een vrijgavelezer die de blokkering van kaarten opheft die door controlelezers zijn geblokkeerd</p>

Lezerinstellingen Lezers voor ingang en uitgang	Beschrijving
Anti-passback - Timeout - Group ID (Anti-Passback - Time- out - Groeps-ID)	<p>Met deze optie blokkeert u een kaart voor de gespecificeerde time-outperiode tegen opnieuw binnenkomen, tenzij ondertussen een vertrek is vastgelegd. Hiermee voorkomt u misbruik van kaarten door ze over een tourniquet heen aan iemand te geven.</p> <p>Timeout in minutes between 1 and 480 (Time-out in minuten tussen 1 en 480).</p> <p>In één groep kunnen verschillende lezers worden gecombineerd. Een Anti-Passback is geldig voor elke lezer met dezelfde groeps-ID.</p> <p>Mogelijke waarden: één of twee tekens 0 - 9 en/of A - Z</p>
Entry as group - required number of persons (Toegang als groep - vereist aantal personen)	<p>Alleen voor lezers voor ingang.</p> <p>Deze optie verleent alleen toegang als een groep van minstens dit aantal personen hun kaart hebben gebruikt.</p> <p>Mogelijke waarden 2-6.</p>
With keypad (Met codeklavier)	Schakel dit selectievakje in als de deurlezer een codeklavier heeft
No time model check (Geen controle tijdmodel)	Standaard worden toegangen gecontroleerd op tijdmodellen. U kunt dit gedrag omzeilen door deze parameter in te stellen.
Motor move-in (Motorinvoer)	Activeer deze optie, wanneer de lezer over een kaartlader beschikt.

Lezerinstellingen Lezers voor ingang en uitgang	Beschrijving
Push button - always enabled (Drukknop - altijd geactiveerd)	Met deze parameter is het mogelijk een signaal voor het openen van de deur te activeren. Dit signaal kan komen van een drukknop of van een telefoon, bijvoorbeeld als er geen lezer beschikbaar is. always enabled (altijd geactiveerd): als er normale instellingen zijn geconfigureerd, werkt de drukknop niet, wanneer het beveiligingssysteem geactiveerd is. Hierdoor is het niet mogelijk om het bewaakte gebied te verlaten. Bij de optie blijft de drukknop actief, zelf bij een geactiveerd alarmsysteem. Als de drukknop wordt geactiveerd, moet deze functie ook een uitgangslezer bevatten.
Met videoverificatie	Schakel dit vakje in als videoverificatie moet worden geactiveerd.
Langdurig openen via kaart (Kantoormodus)	Deze optie beschrijft de opschorting van toegangscontrole bij een ingang tijdens kantoor- of werkuren. Tijdens deze uren blijft de ingang ontgrendeld om ongehinderde openbare toegang te kunnen bieden (zie het hoofdstuk Kantoormodus).

**Bericht!**

Controles die verder gaan dan de basisverificatie van rechten en tijdmodellen (zoals controle van de toegangsvolgorde, anti-passback-controles, steekproeven) worden uitgevoerd door het proces van het LAC-subsysteem. Om deze functionaliteit te kunnen leveren moet de Access PE-server vierentwintig uur per dag actief zijn (24 x 7).

Het **ontgrendelen van de ingang** kan worden geconfigureerd met de volgende parameters:

Type deurontgrendelin g	Beschrijving
Normaal	De deur is vergrendeld en wordt alleen geopend als voor de lezer een geldige kaart wordt gebruikt.

Type deurontgrendeling	Beschrijving
Long-term (Langdurig open)	De deur is langer geopend, bijvoorbeeld overdag of zolang de receptie voortdurend is bemand.
Per time model (Volgens tijdmodel)	<p>Het langer ontgrendelen van de deur is op verschillende manieren gekoppeld aan een tijdmodel:</p> <ul style="list-style-type: none"> – Always per time model (Altijd per tijdmodel): de deur is tijdens gedefinieerde diensttijden ontgrendeld. – After first use (Na eerste gebruik): Na het eerste gebruik binnen een dienstperiode blijft de deur tot het einde van die periode ontgrendeld. – Activation via dialog (Activeren via dialoogvenster): Langdurige opening tijdens een dienstperiode wordt geregeld met een speciale lezer die geschikt is voor dialoogvensters.
Activation of motor lock (Activeren van motorvergrendeling)	Deze parameter specificeert een tijdmodel om de activering van een motorvergrendeling bij de ingang te bedienen. (meestal buiten normale kantooruren).

De parameters voor **PIN-Code entry** at the reader (PIN-code invoeren bij de lezer) kunt u als volgt instellen:

PIN-code	Beschrijving
Geen	Geen PIN-code vereist.
Altijd	PIN-code altijd vereist.
Per time model (Volgens tijdmodel)	<p>PIN-code invoeren is afhankelijk van het tijdmodel, zoals een van de volgende varianten:</p> <ul style="list-style-type: none"> – Outside regular hours (Buiten normale tijden): Buiten de perioden uit het tijdmodel is het invoeren van een PIN-code vereist. – Outside regular hours and at first use (Buiten normale tijden en bij eerste gebruik): Buiten perioden uit het tijdmodel en de eerste keer een persoon door de ingang gaat, is het invoeren van de ingangs-PIN vereist.

PIN-code	Beschrijving
PIN of badge	Als de functie actief is, verschaft u zich toegang door het invoeren van de deur-PIN of met een kaart.
Door-PIN (Deur-PIN)	optie om een deur-PIN in te voeren – 4 tot 8 cijfers (parameterinstelling – algemene systeeminstellingen)
Verification (Verificatie)	Voer de deur-PIN opnieuw in
per time model (volgens tijdmodel)	De optie om een alternatieve PIN in te voeren kan via een tijdmodel worden beperkt tot bepaalde dagen of tijdstippen.

**Bericht!**

De **identificatie** en de **deur-PIN**-varianten kunnen niet worden gebruikt voor deurmodellen met activering van het beveiligingssysteem (DM 10 en 14).

**Bericht!**

Groepstoegang die is geconfigureerd op een lezer met toetsenbord werkt niet in combinatie met PinOrCard-functionaliteit.

6.3 Kantoormodus

De term Kantoormodus beschrijft het opschorten van de toegangscontrole aan een ingang tijdens kantoor- of werkuren. Tijdens deze uren blijft de ingang ontgrendeld om ongehinderde openbare toegang te kunnen bieden. Buiten deze uren geldt de normale toegangsmodus, dat wil zeggen dat uitsluitend toegang wordt verleend aan personen die geldige referenties presenteren bij de lezer.

De Kantoormodus werkt alleen als aan de volgende vereisten is voldaan:

- Er moeten een of meer ingangen zijn waarbij het toestaan van langere ontgrendelde perioden is geconfigureerd.
- Er moet ten minste één lezer met toetsenblok worden gebruikt bij de ingang.
- Een of meer kaarthouders moeten geautoriseerd zijn om de ingang in en uit de Kantoormodus te schakelen.
- Hun kaarten moeten geldig zijn en buiten de uren van de Kantoormodus toegang bieden tot de ingang.

Procedure:

- Druk op het toetsenblok van de lezer op 3.
- Presenteer de kaart bij de lezer. De autorisatie van de persoon wordt gecontroleerd.
- Als de autorisatie in orde is, wordt de deurstatus gewijzigd in permanent open.
- De deurstatus schakelt om bij elke uitvoering van de beschreven stappen.



Bericht!

De optie Kantoormodus opent geen vergrendelde deuren.

Als de Kantoormodus is geconfigureerd bij een specifieke deur, mag er geen tijdmodel zijn geconfigureerd voor deze deur.

6.4 Deurmodellen met speciale instellingen

Deurmodellen met speciale instellingen

Voor sommige deurmodellen is speciale informatie voor installatie of speciale gebruikswijze vereist.

Door model 07: Elevator (Deurmodel 07: Lift)

Als u dit deurmodel selecteert, wordt het dialoogvenster met enkele velden uitgebreid om verdiepingen in te kunnen stellen.

Floors served by elevator

AMC I/O

LAC signal	Floor description	Input at reader
0 - 1	1st floor	<input type="checkbox"/>
0 - 2	2nd floor	<input type="checkbox"/>
0 - 3	3rd floor	<input type="checkbox"/>
0 - 4	4th floor	<input type="checkbox"/>
0 - 5	Cafeteria	<input type="checkbox"/>
0 - 6	Server Room	<input type="checkbox"/>
0 - 7		<input type="checkbox"/>
0 - 8		<input type="checkbox"/>

Standaard kan één AMC2 worden gebruikt voor 8 verdiepingen. Het is mogelijk om dit aantal te verhogen onder de volgende voorwaarden:

- 64 verdiepingen bij gebruik van Wiegand (AMC2 4W + AMC2 4W-EXT + 3 AMC2 16I-16O-EXT)
- 56 verdiepingen bij gebruik van RS 485 (AMC2 4R4 + 3 AMC2 16I-16O-EXT)

Deze verdiepingen kunnen worden toegewezen als Access Authorizations (Toegangsautorisaties).

Door model 14: Door with IDS rearming (Deurmodel 14: Deur met reactiveren IDS)

De configuratie voor dit deurmodel komt overeen met alle anderen, behalve dat samen met toegangsautorisatie voor deze ingang, authorization to arm and disarm the security system (autorisatie om het beveiligingssysteem in en uit te schakelen) (IDS) zelf ook is toegewezen. Deze autorisaties worden meestal afzonderlijk toegewezen.

6.5 Videoapparaten toewijzen aan een ingang

Het dialoogvenster voor de ingang bevat ook een optie voor het instellen van camera's voor deze ingang.

Om **Video verification** (Videoverificatie) in te schakelen of opties te wijzigen, kunt u wijzigingen aanbrengen en andere instellingen configureren in een speciaal dialoogvenster dat u opent door op de knop **Video configuration** (Videoconfiguratie) te drukken. Ga als volgt te werk:

- Schakel het selectievakje **Video verification** (Videoverificatie) in voor de lezers die zijn toegewezen aan de ingang.
- Klik op  or dubbelklik op het geselecteerde LAC onder **Entrances** (Ingangen).

Het volgende scherm wordt weergegeven:

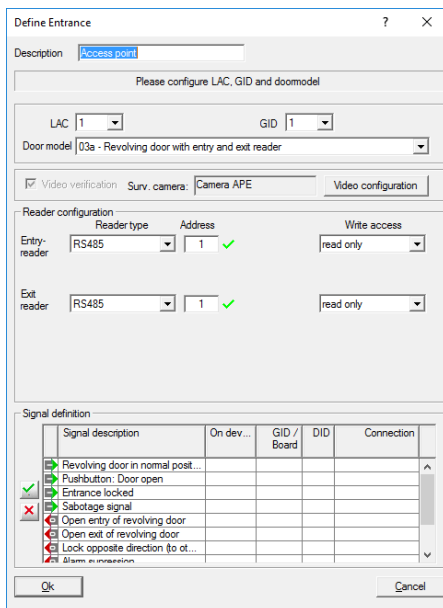

Klik op de knop **Video configuration** (Videoconfiguratie) om het configuratiescherm te openen:

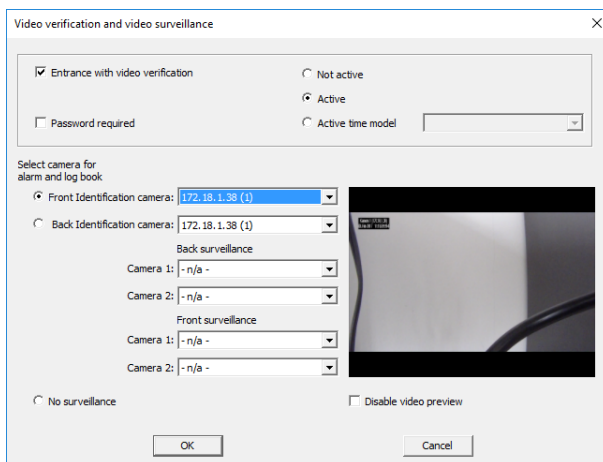

7 Areas (Gebieden)

Door het configureren van gebieden kan het systeem personen zoeken en ook een correcte toegangsvolgorde afdwingen. Zo voorkomt u dat personen specifieke gebieden binnengaan via een niet geautoriseerde route. Doorgaans wordt deze functie alleen gebruikt voor streng beveiligde installaties.

	Area source	Area destination
00-00		-- outside --
00-01	-- outside --	inside
01-01	inside	inside
01-02	inside	Server Room

Links wordt een lijst met reeds gedefinieerde gebieden weergegeven.

De volgende knoppen staan boven het keuzevak:



Een gebied **toevoegen**



Een gebied **wijzigen**



Een gebied **verwijderen**

Standaard maakt het installatieproces het gebied **--outside--** (buiten). In dit gebied kunnen geen ingangen worden gedefinieerd, omdat het naar onbewaakt terrein verwijst.

Vanuit dit voorgeïnstalleerde gebied kunt u meer gebieden definiëren. Dit zijn alleen maar virtuele constructies en hoeven niet overeen te komen met werkelijk bestaande gebieden. De gebieden kunnen bestaan uit één of meerdere gebouwen (bijvoorbeeld Area Company ACME Inc.), of afzonderlijke etages of zelfs aparte kamers.

**Bericht!**

De definitie van een nieuw gebied is altijd gebaseerd op een bestaand gebied. Het bestaande gebied dat in het lijstvak is geselecteerd, wordt automatisch de **area source** (gebiedsbron) voor het nieuwe gebied. Deze standaardinstelling kan niet worden onderdrukt. Daarom is het belangrijk om bij het maken van een nieuw gebied de juiste **area source** (gebiedsbron) te selecteren in het lijstvak.

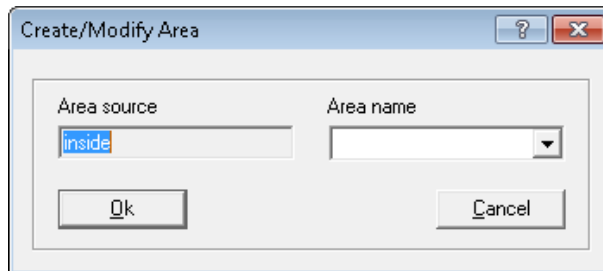

U kunt de naam van het nieuwe gebied selecteren uit de keuzelijst met invoervak of een nieuwe naam handmatig invoeren.

Gebieden moeten worden geconfigureerd zodat het in feite mogelijk wordt om van echte bron naar echte bestemming te gaan zonder ruimte of ontbrekende ingangen tussendoor.

Voorbeeld:

Vanuit het voorgedefinieerde gebied **--outside--** (buiten) gaat een persoon door de hoofdingang naar het gebied **Reception** (Receptie) en van daar naar gebouw A, B of C. Dus moeten de gebieden in Access PE zo worden geconfigureerd dat **Reception** (Receptie) de **area source** (gebiedsbron) is voor gebouw A, B en C.

Na het maken van een nieuw gebied, moet er minstens één ingang aan worden toegewezen. Er is ten minste één ingangslézer nodig om het gebied in te kunnen gaan. Hiertoe zijn rechts van het dialoogvenster twee lijstvakken beschikbaar.

Areas configuration

	Area source	Area destination
00-00	-- outside --	-- outside --
00-01	-- outside --	inside
01-01	inside	inside
01-02	inside	Server Room

Entrances

Hard antipassback: in + in - out + out -

Entries to area	AM Entry	AM Exit

Not assigned entries



- Main entrance
- Elevator - Building A - Second floor
- Elevator - Building A - Third floor
- Elevator - Building A - Fourth floor
- Elevator - Building A - Cafeteria
- Parking area - 1 - Employee company XXX
- Parking area - 1 - Employee company YYY
- Parking area - 1 - Visitors
- Parking area - 1 - VIPs
- Building B
- Building C



Area behaviour

Enable area size limitation

Generate area Full/Empty messages

Enable automatic arming when area empty --Select area arming output--

De ingangen in de lijst **not assigned entrances** (niet toegewezen ingangen) zijn de beschikbare ingangen, dat wil zeggen, die nog niet aan een gebied zijn toegewezen. Door dubbelklikken op de gewenste ingang of een klik op de knop  wordt die ingang toegewezen aan het gebied dat op dat moment in de lijst links is geselecteerd. Met de knop  verplaatst u alle ingangen uit de onderste lijst naar de bovenste lijst.

Door dubbelklikken in de bovenste lijst of met de knop  maakt u de toewijzing voor het geselecteerde gebied ongedaan. Als u op de knop  klikt, worden alle toewijzingen ongedaan gemaakt.

Areas configuration

Area source	Area destination
00-00	-- outside --
00-01	inside
01-01	inside
01-02	Server Room

Entrances

Hard antipassback: in + in - out + out -

Entries to area	AM Entry	AM Exit
<input checked="" type="checkbox"/> Building A		
<input checked="" type="checkbox"/> Elevator - Building A - First floor		
<input checked="" type="checkbox"/> Elevator - Building A - Computer room		

Not assigned entries

- Main entrance
- Elevator - Building A - Second floor
- Elevator - Building A - Third floor
- Elevator - Building A - Fourth floor
- Elevator - Building A - Cafeteria
- Parking area - 1 - Employee company XXX
- Parking area - 1 - Employee company YYY
- Parking area - 1 - Visitors
- Parking area - 1 - VIPs
- Building B
- Building C

Area behaviour

Enable area size limitation

Generate area Full/Empty messages

Enable automatic arming when area empty

--Select area arming output--



Bericht!

Een ingang kan maar aan één gebied worden toegewezen. Als u al bepaalde ingangen hebt toegewezen aan een gebied, zijn die niet langer beschikbaar in de lijst **not assigned entrances** (niet toegewezen ingangen).

De kolommen **AM Entry** (ingang) en **AM Exit** (uitgang) verwijzen naar de toegangsbewaking (Access Monitoring) van in- en uitgangen. Als u het systeem wilt gebruiken voor toegangsbewaking, moeten de parameters van de lezers voor ingang en uitgang overeenkomstig worden ingesteld.

- Als u toegangsbewaking wilt activeren, selecteert u in de lijst **Entries to area** (ingangen naar gebied) de ingang waarvan u de parameters wilt instellen en configureert u deze als een ingang door op **in +** te klikken of als een uitgang door op **out +** te klikken. Met de knoppen **in -** en **out -** kunt u deze configuraties ongedaan maken. Dezelfde functies zijn beschikbaar via snelmenu's (klik met de rechtermuisknop op een ingang in de lijst).



Bericht!

Extra controles naast de basisverificatie van autorisaties en tijdmodellen (bijv. toegangsvolgordecontroles, anti-passbackcontroles, willekeurige controles) worden uitgevoerd via het LAC-subsysteem. Om deze functionaliteit te kunnen leveren moet de Access PE-server vierentwintig uur per dag actief zijn (24 x 7).

8 Personeelsgroepen

Met personeelsgroepen kunt u het personeel van uw bedrijf logisch structureren. Bijvoorbeeld nieuw gemaakte personen in het systeem kunnen standaardpakketten met gebruikersrechten overnemen uit vooraf gedefinieerde personeelsgroepen.

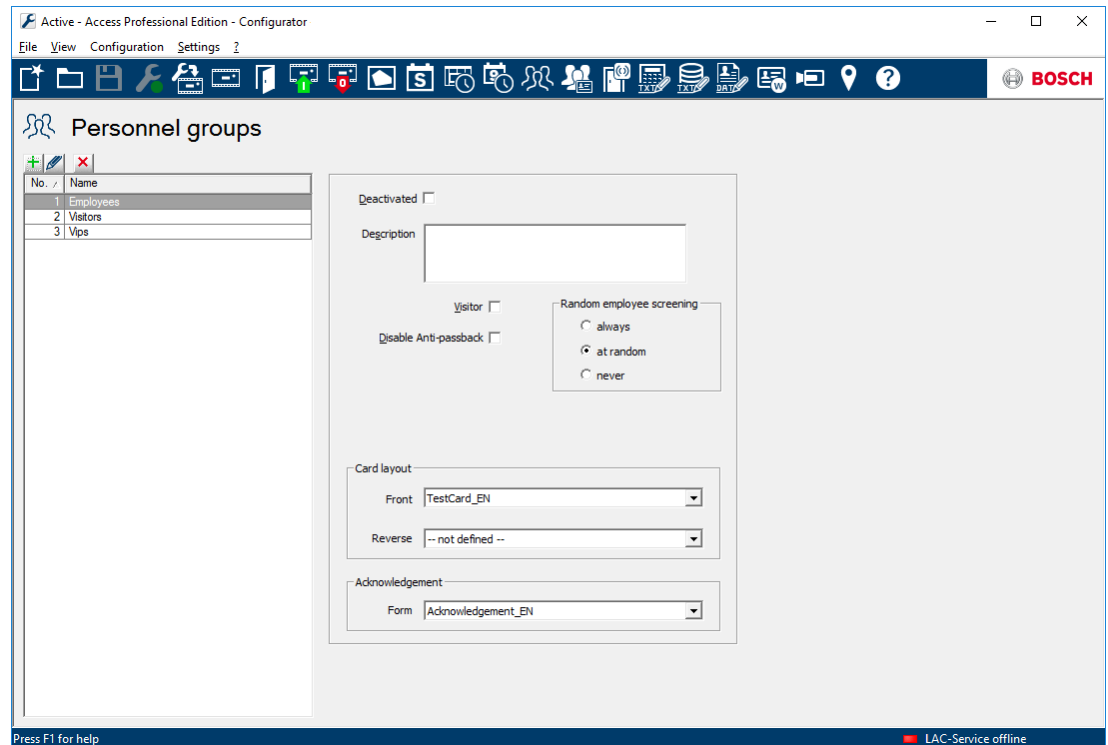

De lijst van alle eerder gedefinieerde personeelsgroepen staat links. De volgende knoppen staan boven het keuzevak:



Een nieuwe personeelsgroep **toevoegen**



De geselecteerde personeelsgroep **wijzigen**



De geselecteerde personeelsgroep **verwijderen**

Twee personeelsgroepen worden standaard vooraf gedefinieerd: **Employees** (Personeel) en **Visitors** (Bezoekers). Deze groepen komen overeen met de standaardfilters in de toepassing **Personnel Management** (Personeelsmanagement) van Access PE.

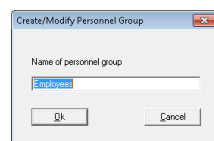

Op deze manier is het mogelijk om onderscheid te maken tussen verschillende types personeel (bijvoorbeeld kantoorpersoneel, fabrieksarbeiders, schoonmakers) en aan dergelijke personeelsgroepen standaardpakketten met gebruikersrechten toe te wijzen via het dialoogvenster **Authorization groups** (Autorisatiegroepen). Wanneer een nieuwe medewerker is toegewezen aan een bepaalde personeelsgroep, ontvangt hij/zij automatisch de overeenkomstige groepsrechten.

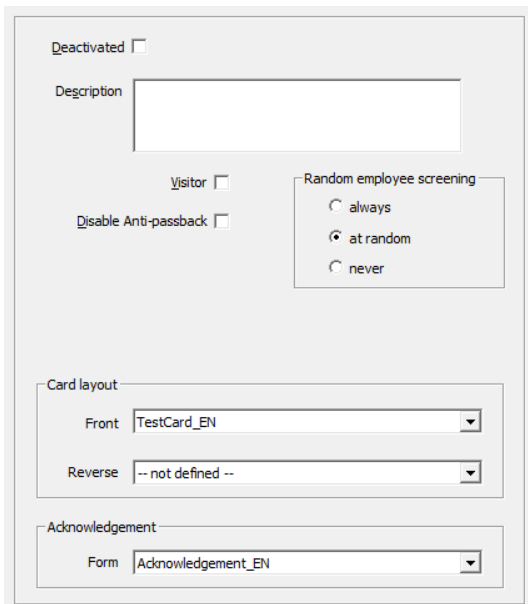

De volgende parameters, rechts van het dialoogvenster, kunt u definiëren voor de geselecteerde personeelsgroep:

Instellingen	Beschrijving
Deactivated (Uitgeschakeld)	Uitschakeling is een voorbereidende fase voor verwijdering. Er kunnen geen nieuwe personen aan de groep worden toegevoegd, maar de groep blijft bestaan. Een personeelsgroep mag pas verwijderd worden als alle leden eruit verwijderd zijn.
Beschrijving	Voor elke personeelsgroep kan een uitgebreide omschrijving worden opgeslagen.
Bezoeker	Een groep kan worden geclassificeerd als type Bezoeker. De toepassing Personnel Management (Personeelsmanagement) kan lijsten met personen filteren op basis van de categorieën All persons (Alle personen), Employees (Personeel) en Visitors (Bezoekers). Personeelsgroepen van het type Visitor (Bezoeker) kunnen apart worden bekeken van groepen van het type Employee (Personeel).
Anti-passback uitschakelen	Een bepaalde groep personen (bijv. VIP's) kan worden uitgesloten van de anti-passback

Instellingen	Beschrijving
Employee screening (Controle van personeel): altijd at random (willekeurig) nooit	Is alleen van toepassing op lezers die zijn geconfigureerd als controlelezers voor random personnel screening (willekeurige personeelscontrole). De drie opties worden als volgt gedefinieerd. = het controlepercentage is 100% = deze groep is willekeurig gecontroleerd met gedefinieerd percentage. = deze groep is nooit gecontroleerd
Badge Layout (Indeling van badge) Front (Voorkant) Terug	Om kaarten te kunnen maken, is noodzakelijk om minstens één indeling te definiëren. Indelingen kunnen per personeelsgroep worden gedefinieerd. Een indeling voor de achterkant van de kaart is optioneel.
Acknowledgement Form (Bevestigingsformulier)	Indien gewenst kunnen kaarten onder voorbehoud worden uitgegeven na ontvangst van een handtekening op een formulier. Deze formulieren kunnen specifiek voor een personeelsgroep worden ontworpen.

8.1 Groepstoegang bij lezers met toetsenbord

In de online Help bij de configuratiebrowser wordt beschreven dat elke kaartlezer zo kan worden geconfigureerd dat deze alleen toegang geeft nadat een bepaald aantal geautoriseerde kaarten aan de lezer zijn gepresenteerd. Deze functie heet "groepstoegang".

De procedure voor groepstoegang varieert, afhankelijk van het type kaartlezer. In het kort: lezers met een toetsenbord geven meer dan het geconfigureerde aantal groepsleden toegang, maar hiervoor moet een extra keer op een toets worden gedrukt om te bevestigen dat de groep compleet is.

Lezers zonder toetsenbord:

- Presenteer het exacte, geconfigureerde aantal geautoriseerde kaarten bij de lezer
- Er wordt toegang verleend

Lezers met een toetsenbord (behalve IBPR):

- Presenteer minstens het geconfigureerde aantal geautoriseerde kaarten bij de lezer
- Meer kaarten eventueel mogelijk
- Druk op de Enter- of "#"-toets op de lezer
- Er wordt toegang verleend

IBPR-lezers met een toetsenbord:

- Presenteer minstens het geconfigureerde aantal geautoriseerde kaarten bij de lezer
- Meer kaarten eventueel mogelijk
- Druk op de lezer op de toets "0"
- Druk op de Enter- of "#"-toets op de lezer

- Er wordt toegang verleend

8.2 **Beperkingen voor groepstoegang**

- Groepstoegang kan alleen worden geconfigureerd voor deurmodel 1+3.
- Beperking van groepstoegang en personen in een gebied kan ertoe leiden dat er meer personen in het gebied worden toegelaten dan is toegestaan, omdat het tellen pas start wanneer de hele groep in het gebied is binnengekomen.
- Groepstoegang en verschillende kaarten werken met het tellen van kaarten, maar mogelijk niet van personen die binnenkomen.
- Groepstoegang die is geconfigureerd op een lezer met toetsenbord werkt niet in combinatie met PinOrCard-functionaliteit (voor elke configuratie is dezelfde bevestiging vereist).

9 Access Authorizations (Toegangsautorisaties)

Toegangsautorisatiegroepen vereenvoudigen de administratieve taken van de systeembeheerder en gebruiker door het groeperen van individuele toegangen met dezelfde toegangseisen (groep personen, tijdsbeperkingen etc.), of die zich geografisch gezien dicht bij/naast elkaar bevinden. Deze groepen kunnen vervolgens in een handeling aan personen worden toegewezen.

9.1 Maken en toewijzen van een

Authorization groups (Autorisatiegroepen) zijn logische groeperingen van ingangen. De toegangsrechten van iemand voor de toepassing **Personnel Management** (Personeelsmanagement) kunnen bestaan uit één of meerdere autorisatiegroepen.

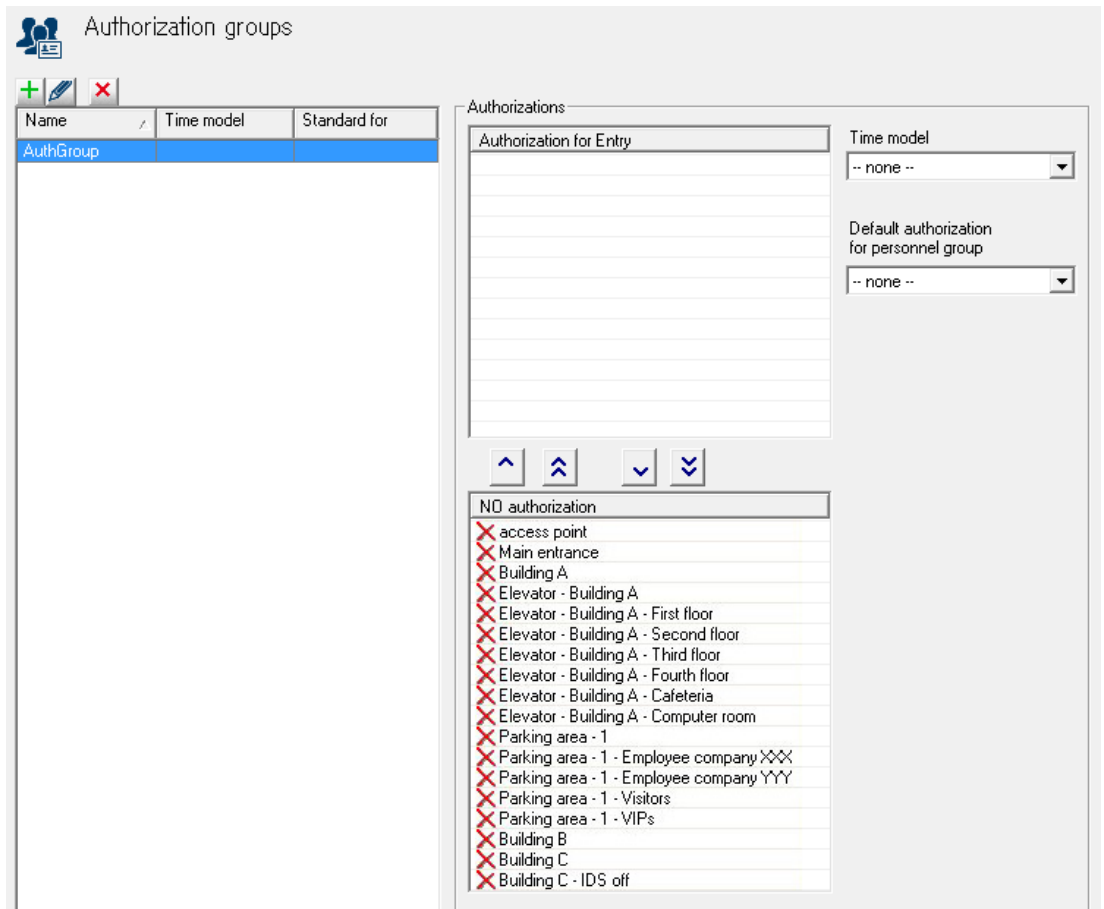

Het keuzevak links toont alle tot dan toe gedefinieerde autorisatiegroepen. De volgende knoppen staan boven het keuzevak:



Een autorisatiegroep **toevoegen**



De geselecteerde autorisatiegroep **wijzigen**





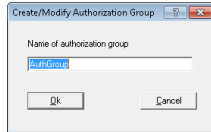

De geselecteerde autorisatiegroep **verwijderen**

Met de knop  opent u een dialoogvenster waarin u een nieuwe autorisatiegroep een naam kunt geven

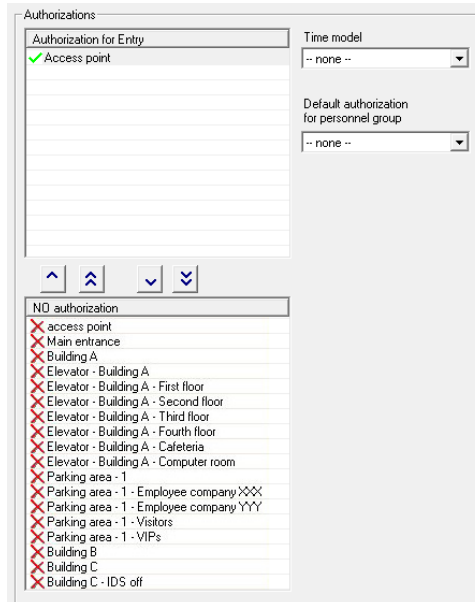

Met de keuzevakken rechts wijst u ingangen toe aan de geselecteerde autorisatiegroep.



De ingangen in de lijst **NO authorization** (GEEN autorisatie) zijn de beschikbare ingangen, dat wil zeggen, die zijn nog niet toegewezen aan deze autorisatiegroep. Door dubbelklikken op de gewenste ingang, of op de knop , wordt de ingang toegewezen aan de autorisatiegroep die op dat moment in de linkerlijst is geselecteerd. Met de knop  verplaatst u alle ingangen uit de onderste lijst naar de bovenste lijst. Door dubbelklikken in de bovenste lijst, of met de knop  of de knop  maakt u de toewijzing ongedaan.



Voorzichtig!

Verdere wijzigingen in de toewijzing van ingangen en tijdmodellen beïnvloeden de rechten die al aan personen zijn toegewezen

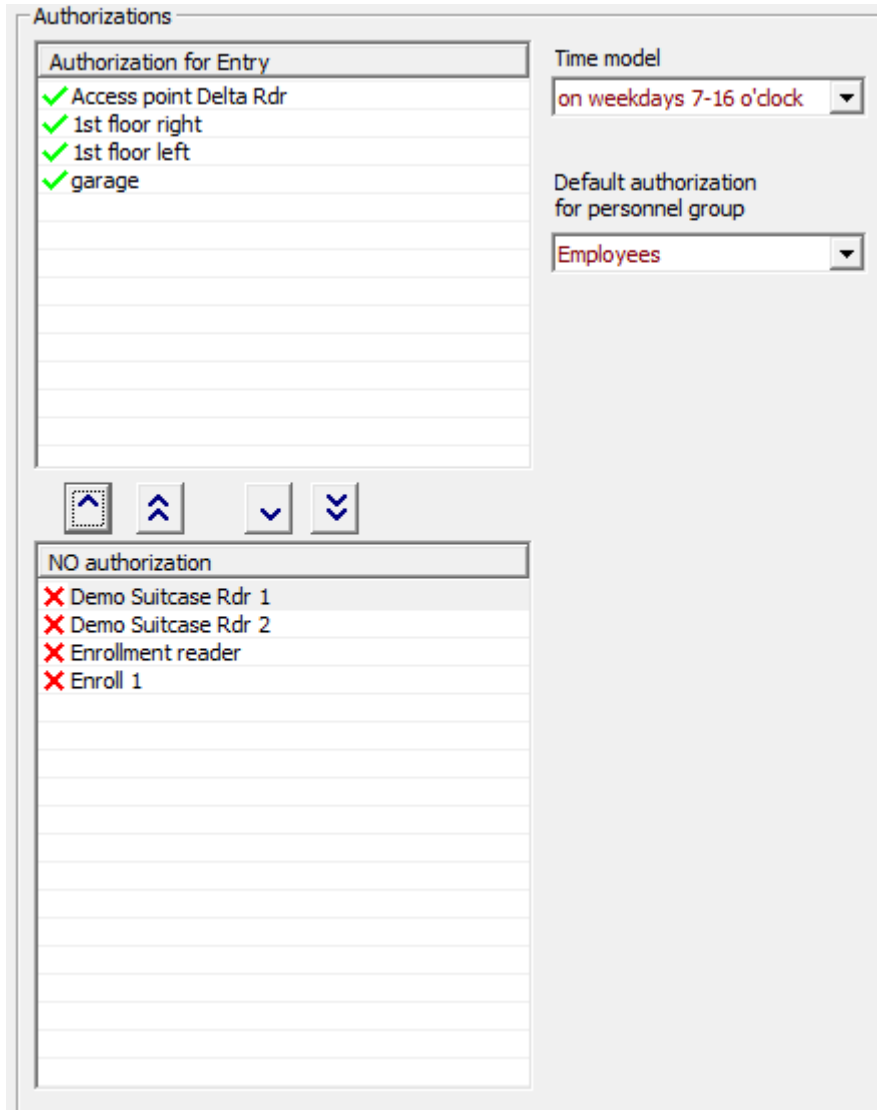

Elke autorisatiegroep kan een **time model** (tijdmodel) toegewezen krijgen dat de gebruikersrechten beperkt. Zie **Use of time models** (Gebruik van tijdmodellen) (*Tijdmodellen*, pagina 79) in Access PE.



Bericht!

Markeer de namen van autorisatiegroepen die afhankelijk zijn van tijdmodellen, bijvoorbeeld met het voorvoegsel of achtervoegsel **DM**. Hiermee onderscheidt u bij toewijzing deze groepen in **Personnel Management** (Personeelsmanagement) van pakketten met onbeperkte rechten.

Daarnaast is het mogelijk om de autorisatiegroep toe te wijzen als de **default authorization** for a **personnel group** (standaard autorisatie voor een personeelsgroep) (bijvoorbeeld medewerkers of bezoekers). Op deze manier worden bij het aanmaken van een nieuwe persoon in **Personnel Management** (Personeelsmanagement) de juiste autorisaties toegewezen volgens iemands personeelsgroep.

9.2 Speciale rechten

Voor de **configuratie** () van deurmodellen 07 en 14 is aanvullende informatie vereist. *Deurmodellen met speciale instellingen, pagina 57* Ook de toewijzing en het gebruik verschillen ten opzichte van andere deurmodellen.

Door model 07: Elevator (Deurmodel 07: Lift)

De lijst met beschikbare rechten bevat een afzonderlijk element voor zowel de lift als voor elke etage.

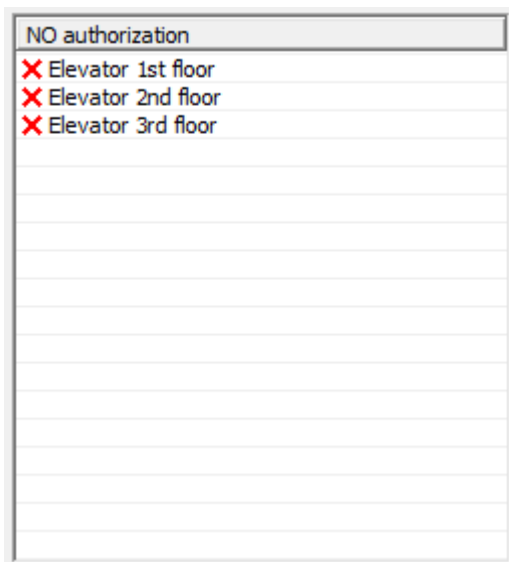

Bij het maken van autorisatiegroepen moet één lezer voor de **lift** plus **minstens één etage** worden toegewezen.

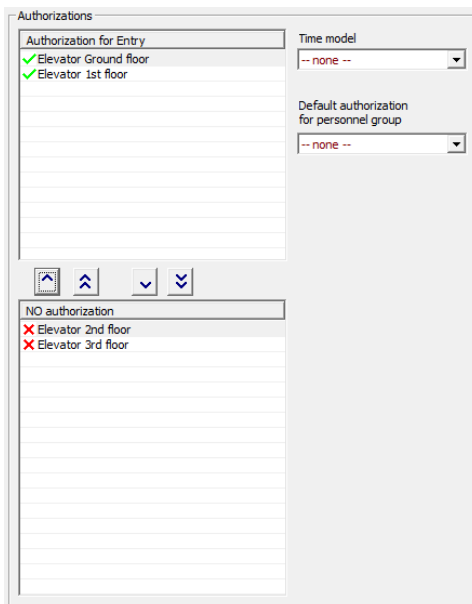

Door model 14: IDS-Rearming (Deurmodel 14: Deur met reactiveren IDS)

De lijst met beschikbare rechten bevat een afzonderlijk element voor de ingang en ook één voor het inschakelen en één voor het uitschakelen van het systeem.

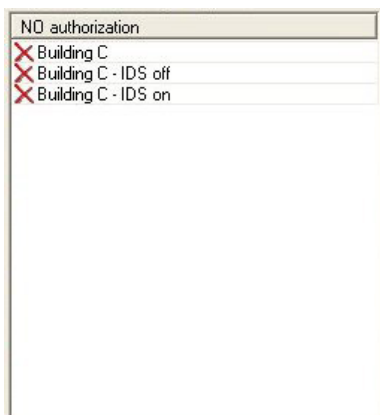

Deze twee rechten worden apart van elkaar toegewezen. Als een kaarthouder alleen toegangsrechten heeft voor een specifieke ingang, kan hij/zij vanaf dat punt het IDS (inbraakdetectiesysteem) niet in- en uitschakelen. Als daarentegen een kaarthouder alleen in-/uitschakelrechten heeft voor een specifieke ingang, kan hij/zij niet door de ingang gaan.

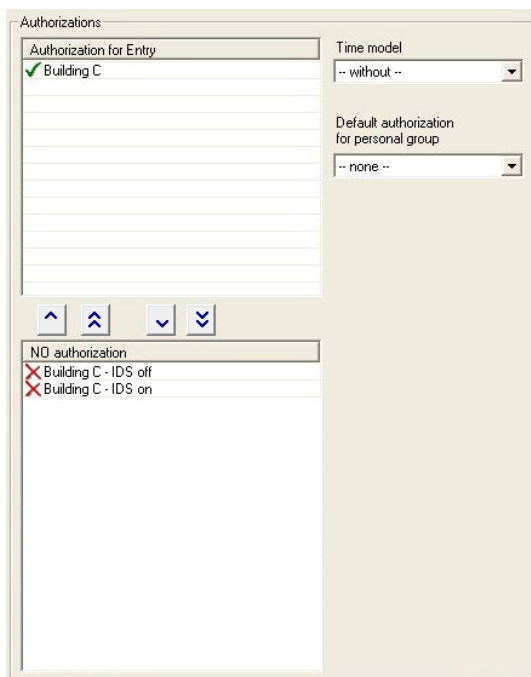

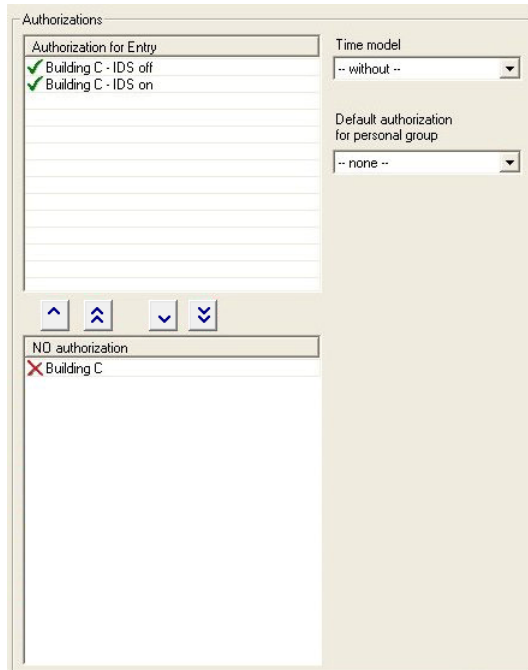

10 Speciale dagen

De speciale dagen die in dit dialoogvenster worden gedefinieerd, hebben verschillende beperkingen van de dag van de week waarop ze vallen. De tijdmodellen voor vakanties en speciale dagen onderdrukken die van de dezelfde dag van de week in gewone tijden. De vooraf gedefinieerde lijst met speciale dagen kan naar wens worden gewijzigd, beperkt of uitgebreid. Vakanties die niet verplicht zijn, kunnen worden uitgeschakeld of verwijderd. In dat geval krijgt het tijdmodel voor de normale dag van de week weer prioriteit. Niet bestaande of klantspecifieke dagen kunnen naar gelang worden gedefinieerd en toegevoegd. Op deze manier is het mogelijk om kalenders klein te houden: terugkerende speciale dagen worden van jaar tot jaar overgenomen en alleen uitzonderingen en onregelmatige gebeurtenissen moeten specifiek voor een afzonderlijk jaar worden gedefinieerd.

10.1 Maken en wijzigen

In Access PE worden een aantal gangbare vakanties gedefinieerd. Afhankelijk van uw locatie moeten deze worden gewijzigd, toegevoegd of uitgeschakeld.

Special days

+
✕

Name	Date
New Year's Day	01.01.*
Epiphany	06.01.*
Good Friday	@easter-2
Easter Sunday	@easter
Easter Monday	@easter+1
1st Mai	01.05.*
Whit Sunday	@easter+49
Whit Monday	@easter+50
1st Sunday in Advent	@advent1
2nd Sunday in Advent	@advent2
3rd Sunday in Advent	@advent3
4th Sunday in Advent	@advent4
Christmas Eve	24.12.*
Christmas Day	25.12.*
Boxing Day	26.12.*
New Year's Eve	31.12.*
Ulis Special	21.09.2016

Deactivated

Categorie

Holiday ▾

Priority higher than weekend

Date

01.01.*

active for offline locking system



Bericht!

Het aantal items voor een offline vergrendelingssysteem is beperkt tot ##.

De volgende knoppen staan boven het keuzevak:

- Een vakantie/speciale dag **maken**
- Een vakantie/speciale dag **wijzigen**
- Een vakantie/speciale dag **verwijderen**



Bericht!

We raden aan om de vooraf gedefinieerde vakanties en speciale dagen met **variable dates** (variabele data) (bijvoorbeeld Pasen) niet te verwijderen maar uit te schakelen als ze niet worden gebruikt. Vakanties en speciale dagen met variabele data kunnen niet achteraf via het dialoogvenster worden toegevoegd.

Als u de knop  of de knop  gebruikt voor het toevoegen of wijzigen van vakanties, wordt u als volgt gevraagd om een nieuwe naam:

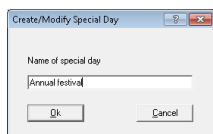

U bevestigt door op de knop OK te klikken, waarmee de nieuwe of gewijzigde naam in de lijst wordt ingevoerd. Rechts van het lijstvak kunt u de parameters voor het geselecteerde item in de lijst definiëren.

Deactivated	Bepaalt of de vakantie/speciale dag wordt (Uitgeschakeld) gebruikt of niet.
Category	U kunt de vakanties/speciale dagen verdelen (Categorie) in 11 categorieën (vakantie plus speciale dag type 1 - 10) en u kunt bij het definiëren van tijdsmodellen aan elke categorie specifieke dagmodellen toewijzen.
Priority higher than weekend	Specificeert welke optie prioriteit krijgt als een jaarlijks terugkerende vakantie op een (Prioriteit hoger zaterdag of zondag valt. Als het keuzevakje is dan weekend) ingeschakeld, krijgt het tijdsmodel voor de vakantie voorrang, anders het tijdsmodel voor het weekend.
Datum	Als de speciale dag elk jaar op dezelfde datum valt, gebruikt u een asterisk (*) in plaats van dat u een bepaald jaar invoert. Sommige vakanties (bijvoorbeeld Kerstmis) vallen altijd op dezelfde datum.

11 Dagmodellen

Dagmodellen omschrijven een abstract dagschema. Een dagmodel definieert, ongeacht de dag van de week, op welke tijdstippen op een dag toegang moet worden verleend of geweigerd. Voor elk ander dagschema is een apart dagmodel vereist.

Een dagmodel kan uit maximaal drie perioden met begin- en eindtijden bestaan.

Door dagmodellen in tijdmodellen te gebruiken, worden de dagmodellen gekoppeld aan specifieke kalenderdagen.

11.1 Maken en wijzigen

Dit dialoogvenster wordt gebruikt voor het maken en wijzigen van dagmodellen die op hun beurt worden gebruikt in tijdmodellen.

No.	Name
1	7 - 16 DM
2	16 to 7

periods

1st period

start 07:00

end 16:00

2nd period

start

end

3rd period

start

end

Het lijstvak links toont de dagmodellen die tot dan toe zijn gedefinieerd.

De volgende knoppen staan boven het keuzevak:





Een dagmodel **maken**



Het geselecteerde dagmodel **wijzigen**



Het geselecteerde dagmodel **verwijderen**

Gebruik de knop  voor het toevoegen van dagmodellen, of de knop  voor het wijzigen van dagmodellen:

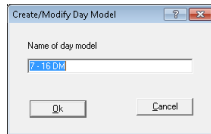

U bevestigt door op de knop **OK** te klikken, waarmee de nieuwe of gewijzigde naam in de lijst wordt ingevoerd. Rechts van het lijstvak kunt u de perioden definiëren die het geselecteerde dagmodel vormen. Een dagmodel bestaat maximaal uit 3 perioden.

Het begin van elke volgende periode moet eerder zijn dan de eindtijd. Dus als u een dagmodel wilt definiëren die tot na middernacht duurt, moet u twee perioden definiëren:

1. De periode van: ... tot 24:00
2. De periode van 00:00 tot ...

12 Tijdmodellen

Tijdmodellen beperken toegang bij de toegewezen ingangen tot specifieke tijden van de dag. Hierdoor kan het systeem toegang weigeren, bijvoorbeeld 's nachts, of extra beperkingen opleggen voor toegang tijdens het weekend.

Access PE gebruikt tijdmodellen op verschillende manieren, bijvoorbeeld in combinatie met:

– **Autorisatiegroepen:**

Tijdmodellen kunnen gekoppeld worden aan toegangsrechten zodat die toegangsrechten alleen op specifieke tijden op specifieke dagen worden toegepast. Het is evengoed mogelijk om tegelijkertijd toegangsrechten te gebruiken zonder tijdslimieten.

– **Personen:**

Tijdmodellen die aan personen zijn toegewezen, beperken het algemeen gebruik van hun kaarten tot de gedefinieerde data en tijdsperioden.

– **Controllers en uitbreidingskaarten:**

Tijdmodellen kunnen ook het genereren van ingangs- en uitgangssignalen door controllers en uitbreidingskaarten beperken.

– **Deuren:**

Deuropeningstijden kunnen worden bestuurd door tijdmodellen.

– **PIN-codes:**

Invoeren van een PIN-code is een voorbeeld van een aanvullende beveiligingsmaatregel die kan worden opgelegd buiten de tijden die zijn gedefinieerd door een tijdmodel.

– **Activering van een motorvergrendeling:**

U kunt de parameters van een motorvergrendeling zo instellen dat het alleen actief is binnen een specifiek tijdmodel.

Tijdmodellen worden op verschillende manieren gemaakt, afhankelijk van hoe ze worden gebruikt.

Voorbeeld:

Stel dat tijdmodellen worden gebruikt om toegang van personen te beperken tot weekdays van 07.00 tot 19.00 uur en in weekeinden van 09.00 tot 15.00 uur. Dan zijn er twee dagmodellen vereist:

1. met een periode van 07.00 tot 19.00 uur
2. met een periode van 09.00 tot 15.00 uur

Als tegelijkertijd een motorvergrendeling alleen buiten deze tijden geactiveerd zal worden, moeten twee dagmodellen voor gebruik van het tijdmodel van de vergrendeling als volgt worden gedefinieerd:

1. met twee perioden van 00.00 tot 07.00 en 19.00 tot 24.00 uur.
2. met twee perioden van 00.00 tot 09.00 en 15.00 tot 24.00 uur.

Tijdmodellen toepassen

Tijdmodellen die zijn toegewezen aan personeelsgegevens, zijn alleen actief als de standaardinstellingen van de lezer niet zijn gewijzigd, m.a.w. als de optie **No time model check** (Geen controle tijdmodel) *Weergave en instellingen, pagina 49* uitgeschakeld blijft. Aangezien tijdmodellen op vele manieren kunnen worden gebruikt, moet u de volgende conflictoplossingsregels in acht nemen om te begrijpen hoe het systeem met meerdere toewijzingen werkt:

- Als een persoon via een tijdmodel toegang heeft tot bepaalde ingangen en die persoon nu zonder tijdmodel toegang krijgt tot dezelfde ingangen, geldt de **minst strikte** beperking. Dit betekent dat in dit geval het tijdmodel niet wordt toegepast.

Voorbeeld:

Aan een persoon worden de volgende toegangsrechten toegewezen:

- Toegang tot ingang A, B, C en D binnen het tijdmodel van 09:00 tot 17:00, elke dag.
- Individuele toegangsrechten tot ingang B en D zonder tijdmodel.

Deze persoon heeft nu elke dag tussen 09:00 en 17:00 toegang tot ingang A en C, en heeft onbeperkte toegang tot ingang B en D.

- Als aan een persoon andere toegangsrechten voor dezelfde ingangen worden toegewezen maar met toepassing van andere tijdmodellen, wordt de **combinatie** van de tijdmodellen toegepast.

Voorbeeld:

Aan een persoon worden de volgende toegangsrechten toegewezen:

- Toegang tot ingang A, B, C en D binnen het tijdmodel van 07:00 tot 13:00, elke dag.
- Toegang tot ingang B, D, E en F binnen het tijdmodel van 09:00 tot 17:00, elke dag.

Deze persoon heeft nu van 07:00 tot 13:00 toegang tot ingang A en C, van 07:00 tot 17:00 toegang tot B en D, en van 09:00 tot 17:00 toegang tot E en F.

- Als een persoon aan een autorisatiegroep met tijdmodellen wordt toegewezen en aan dezelfde persoon een tijdmodel met gebruik van zijn kaart wordt toegewezen, wordt het **snijpunt** van de gedefinieerde perioden toegepast.

Voorbeeld:

Aan een persoon worden de volgende toegangsrechten toegewezen:

- Een autorisatiegroep met toegang tot ingang A, B, C en D en een tijdmodel van 07:00 tot 13:00, elke dag.
- Een autorisatiegroep met toegang tot ingang B, D, E en F en een tijdmodel van 09:00 tot 17:00, elke dag.
- En daarnaast een tijdmodel van 11:00 tot 19:00, elke dag.

Deze persoon heeft nu van 11:00 tot 13:00 toegang tot ingang A en C, en van 11:00 tot 17:00 toegang tot B, D, E en F.

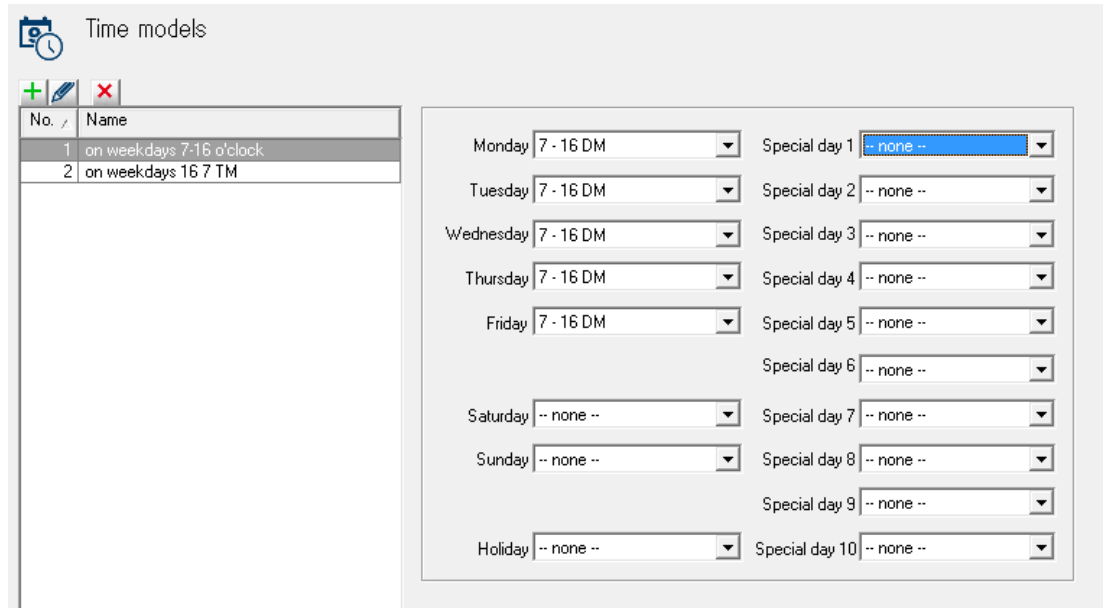

12.1 Maken en wijzigen

Dit dialoogvenster kunt u gebruiken voor het maken en wijzigen van tijdmodellen die door hun gebruikt bepaalde systeemelementen inschakelen.



Het lijstvak links toont de tijdmodellen die tot dan toe zijn gedefinieerd.

De volgende knoppen staan boven het keuzevak:

-  Een tijdmodel **maken**
-  Het geselecteerde model **wijzigen**
-  Het geselecteerde model **verwijderen**

Als u met knop  of knop  een tijdmodel toevoegt of wijzigt, wordt u als volgt gevraagd om een nieuwe naam:

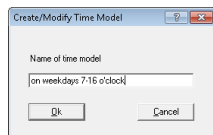

U bevestigt door op de knop **OK** te klikken, waarmee de nieuwe of gewijzigde naam in de lijst wordt ingevoerd. Rechts van het lijstvak kunnen nu dagmodellen voor de week en voor vakanties en speciale dagen (1..10) worden toegewezen aan het geselecteerde tijdmodel. Tijdmodellen worden gedefinieerd als herhaalde perioden van één week. Het verloop van elke weekdag wordt gedefinieerd door er dagmodellen aan toe te wijzen. Bovendien kunnen de dagmodellen van deze normale weekdays vervangen worden door de dagmodellen van vakanties of speciale dagen die op die weekdays vallen.

**Bericht!**

Als bij het definiëren van een tijdmodel een bepaalde weekdag of speciale dag zonder een dagmodus blijft (dat wil zeggen met de standaardinstelling **<none>** (<geen>), dan worden deze dagen behandeld alsof ze een dagmodel zonder perioden hebben, dat wil zeggen dat op die dag **no access** (geen toegang) zal worden verleend door het tijdmodel.

13 Teksten

Elke toepassingstaal die u tijdens de installatie selecteerde beschikt over een eigen lijst met displayteksten voor weergave van lezers en logboekberichten. De teksten in de betreffende talenlijst worden gebruikt in de LogViewer (Logboekweergave), bijvoorbeeld in de logboekberichten die zijn gemaakt tijdens het selecteren van de toepassingstaal.

13.1 Displayteksten

	1st row	2nd row
Default message	Date hh:mm	
Welcome	Good morning	Name
Leaving	Good-bye	Name
Authorized	Access	
Not authorized	Not authorized	
Arm IDS?	Arm IDS?	Present card
Close all	Close all doors	and windows!
IDS is activated	IDS armed	
Enter PIN code	Please enter	PIN code: _
Entry not valid	Invalid input	
Please wait	Please wait...	
Reader is offline	Reader offline	
Wrong area	Wrong location	Name
Check required	Random screening	Name
Floor_[_]	Please enter	floor number: _



Bericht!

Geef voor “Verdieping” één cijfer op als het aantal verdiepingen tussen 1 en 9 ligt. Voor 10 of meer verdiepingen voert u twee cijfers in.

Sommige teksten die worden weergegeven op kaartlezers kunnen in dit dialoogvenster worden gewijzigd. De display van de lezer bestaat uit twee regels van elk 20 tekens.



Voorzichtig!

In de tekst voor Enter PIN code (PIN-code invoeren) moet het teken underscore “_” niet worden verwijderd, want dit start het lezen van de PIN-code.

De teksten zijn door de gebruiker gedefinieerd en worden niet automatisch door de toepassing vertaald als men van taal wisselt. Door het selecteren van een andere taal uit de keuzelijst **Language** (Taal) (boven het lijstvak) en het opnieuw invoeren van de teksten is het echter mogelijk om equivalenten te definiëren in elke taalvariant die is geïnstalleerd in Access PE. Op deze manier kunnen de gegevens door een andere gebruiker in zijn eigen taal worden bekeken.

13.2 Meldingen in het gebeurtenissenlogboek

In dit dialoogvenster kunt u niet alleen teksten of logboekberichten wijzigen, maar ook hun categorieën.

Event log messages

















Language: EN - English

	!	Category	No. /	Log text
		Information	1	Cold start (Boot)
		Information	2	Program start
		Alarm	3	Sabotage contact opened
		Message	4	Sabotage contact closed
		Error	5	Power fail
		Message	6	Power ok
		Error	7	Hardware error: @@@@
		Message	8	LAC online
		Error	9	LAC offline
		OK	10	online (ready)
		Malfunction	11	offline (out of order)
		Information	12	New program loaded
		Information	13	Reader initialized
		Information	14	New address assigned
		Error	15	Address not assigned
		Information	16	Personnel data initialized
		Error	17	Invalid parameter received
		Information	18	Program download OK
		Error	19	Error on program download
		Arriving	20	Access
		No access	21	Authorized but no entry
		No authorization	22	Not authorized
		No authorization	23	Card unknown, V:@@ Co:@@ Cu:@@@@ No:@@@@
		No authorization	24	Access denied, card invalid
		No authorization	25	Access denied, person locked
		No authorization	26	Access denied, card on black list
		No authorization	27	Access denied, locked: invalid PIN entered too often
		No authorization	28	Access denied, time model invalid

De gewenste categorie kunt u kiezen uit een vervolgkeuzelijst die u opent door in de kolom **Category** (Categorie) te dubbelklikken op de regel die u wilt wijzigen.

	!	Category	No. /	Log text
		Information	1	Cold start (Boot)
		Information	2	Program start
		Alarm	3	Sabotage contact opened
		Message	4	Sabotage contact closed
		Error	5	Power fail
		Message	6	Power ok
		Error	7	Hardware error: @@@@
		Message	8	LAC online
		Error	9	LAC offline
		OK	10	online (ready)
		No access	11	offline (out of order)
		No authorization	12	New program loaded
		Malfunction	13	Reader initialized
		IDS armed	14	New address assigned
		IDS not armed	15	Address not assigned
		Program Startup	16	Personnel data initialized
		Program Shutdown	17	Invalid parameter received
		Operator action	18	Program download OK
		Error	19	Error on program download
		Arriving	20	Access
		No access	21	Authorized but no entry

Elke categorie wordt aangegeven met een uniek symbool in de eerste kolom. Deze symbolen worden ook gebruikt om inkomende meldingen in het gebeurtenissenlogboek aan categorieën toe te wijzen. De volgende symbolen en categorieën kunnen worden gebruikt:

	Event log unavailable (Gebeurtenissenlogboek niet beschikbaar)
	Informatie
	Melding
	Error
	Alarm
	Arriving (Aankomen)
	Leaving (Vertrekken)
	Geen toegang
	Geen autorisatie
	Storing
	OK
	Alarm IDS ingeschakeld
	Alarm IDS niet ingeschakeld
	Programma opstarten
	Programma afsluiten
	Actie door operator

Selecteer in de tweede kolom (met een ! in de kolomkop) de meldingen die als speciale alarmmeldingen moeten dienen in het dialoogvenster **Alarm Management** (Alarmbeheer).

Dubbelklik in de desbetreffende cel om het alarmsymbool  in te stellen of te verwijderen. De installatieprocedure definieert meldingen van de categorie **Alarm** (Alarm) en **Error** (fout) standaard als alarmmeldingen.

De gewenste tekst kunt u wijzigen door te dubbelklikken op de regel die u wilt wijzigen in de kolom **Log text** (Logboektekst).

	!	Category	No. /	Log text
		Information	1	Cold start (Boot)
		Information	2	Program start
		Alarm	3	Sabotage contact opened
		Message	4	Sabotage contact closed
		Error	5	Power fail
		Message	6	Power ok
		Error	7	Hardware error: @@@@
		Message	8	LAC online
		Error	9	LAC offline
		OK	10	online (ready)
		Malfunction	11	offline (out of order)
		Information	12	New program loaded

De teksten zijn door de gebruiker gedefinieerd en worden niet automatisch door de toepassing vertaald als men van taal wisselt. Door het selecteren van een andere taal uit de keuzelijst **Language** (Taal) (boven het lijstvak) en het opnieuw invoeren van de teksten is het echter mogelijk om equivalenten te definiëren in elke taalvariant die is geïnstalleerd in Access PE. Op deze manier kunnen de gegevens door een andere gebruiker in zijn eigen taal worden bekeken.

14 Aanvullende persoonlijke gegevens



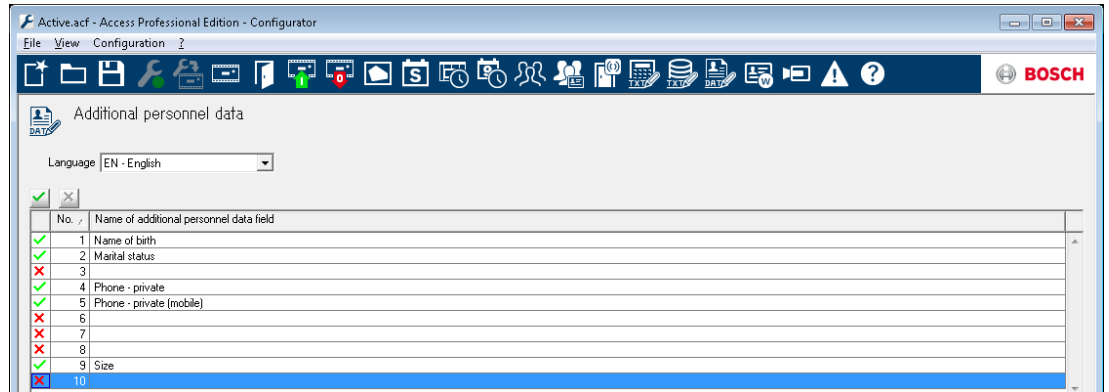

Naast de standaard velden voor persoonlijke gegevens zijn tien vrij te definiëren extra velden beschikbaar

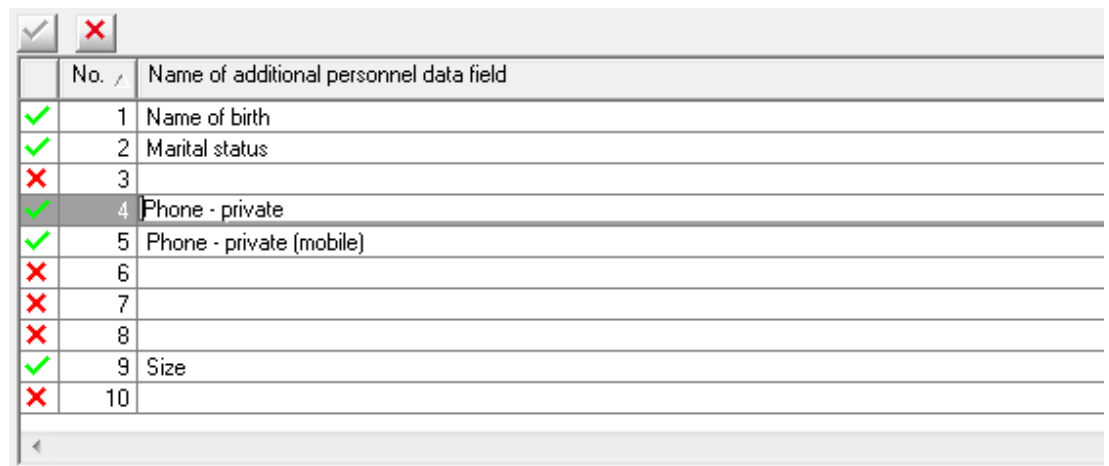

In het keuzevak zijn al 10 regels beschikbaar. Door te dubbelklikken op een veld in de kolom **Name of additional personnel data field** (Naam van extra veld voor persoonlijke gegevens) maakt u het veld bewerkbaar en kunt u een naam voor het veld invoeren.



Bericht!

Met het invoeren van een naam wordt het veld niet voor gebruik geactiveerd. U activeert het veld door op de  in de kolom uiterst links te dubbelklikken, of door te klikken op de knop . Als het veld actief is, wordt het  vervangen door een .

Als minstens één extra record is gedefinieerd, verschijnt een nieuw tabblad, **Additional data** (Extra gegevens) in de toepassing Personeelsmanagement (personal data and authorizations dialog / dialoogvenster persoonlijke gegevens en autorisatie). De volgorde van de velden hoeft niet worden aangehouden, want er wordt ruimte gelaten voor inactieve velden.

Elk veld kan maximaal 40 tekens bevatten.





Bericht!

Aan elk tekstveld wordt een veld in de database toegewezen, zodat de gegevens kunnen worden opgeslagen, geselecteerd en in rapporten opgenomen. Dit betekent echter dat door wijzigingen in extra gegevensvelden die in gebruik zijn, de gegevens uit de database verloren zullen gaan.

De namen van extra gegevensvelden worden door de gebruiker gedefinieerd en worden niet automatisch door de toepassing vertaald als men van taal wisselt. Bij het selecteren van een andere taal uit de keuzelijst **Language** (Taal) (boven het lijstvak) is het mogelijk om equivalenten te definiëren in elke taalvariant in Access PE. Op deze manier kunnen de gegevens door een andere gebruiker in zijn eigen taal worden bekeken.

Extra velden activeren/uitschakelen

Extra gegevens krijgen niet alleen een naam, maar moeten ook ingeschakeld worden.



Dubbelklik hiervoor op het pictogram in de kolom uiterst links of klik op de knop . Het pictogram is veranderd van  in .

Het tabblad **Additional data** (Aanvullende gegevens) in de toepassing **Personnel Management** (Personeelsmanagement) verschijnt pas als minstens één extra gegevensveld is geactiveerd.



Bericht!

Velden zonder naam kunnen ook worden geactiveerd.

Geactiveerde velden kunt u uitschakelen door te dubbelklikken op  of een klik op . Daarna verschijnt een pop-up beveiligingsbericht met twee varianten voor uitschakelen:

**Bericht!**

Wanneer u velden deactiveert, worden overeenkomstige persoonlijke gegevens alleen verwijderd als ook de veldomschrijving wordt verwijderd. Wilt u de veldomschrijving en daardoor ook de persoonlijke gegevens verwijderen?

Nee = Schakel het veld uit, maar behoud de naam en inhoud.

Ja = Schakel het veld uit en verwijder de **naam en inhoud**.

15 Video-apparaten

U kunt in dit dialoogvenster apparaten beheren die moeten worden gebruikt voor videoverificatie, ruimtebewaking en/of alarmverwerking.

De videoapparaten worden aan de afzonderlijke ingangen toegewezen in het dialoogvenster **Entrances** (Ingangen) (zie hoofdstuk 6.4 - Videoapparaten toewijzen aan een ingang).

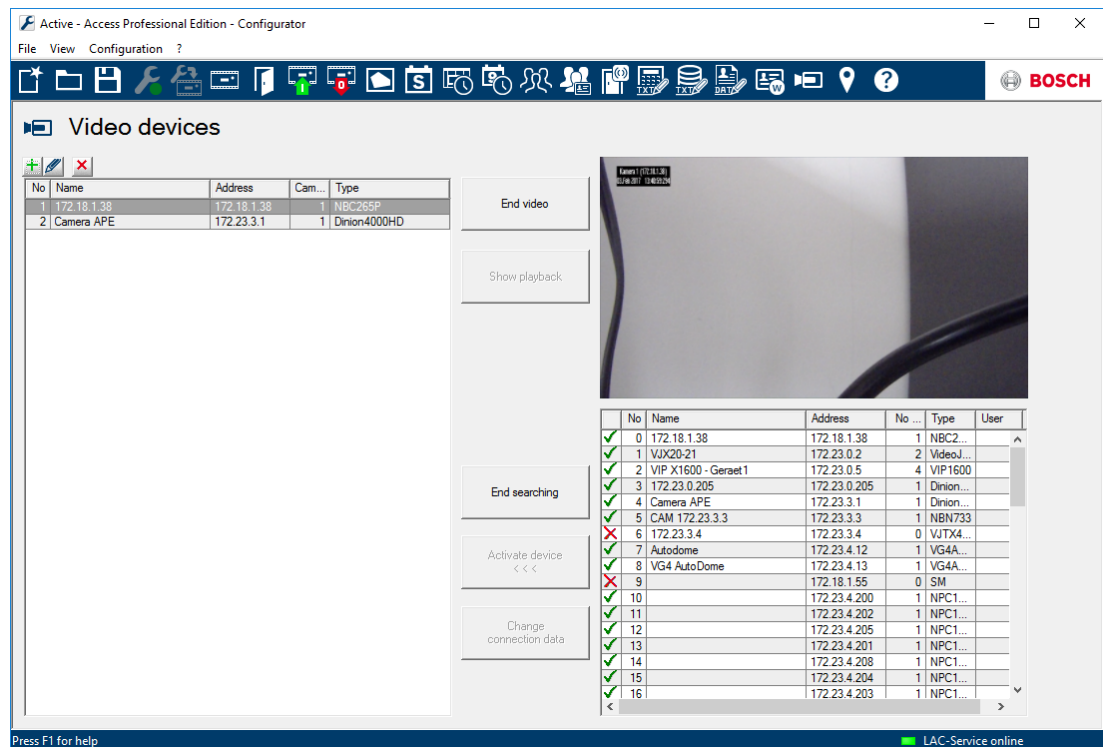

Het dialoogvenster bevat drie delen en wordt gebruikt voor de volgende functies.

1. Lijstveld rechts onder

U kunt de knoppen links van dit lijstveld gebruiken om videoapparaten op te zoeken in het netwerk en deze te selecteren voor gebruik in het toegangscontrolesysteem.
2. Knop **Browse new devices** (Bladeren naar nieuwe apparaten)

Druk op deze knop om in het netwerk te zoeken naar nieuwe apparaten die worden ondersteund door de Bosch Video SDK (Software Developer Kit). Hieraan voorafgaand moet u eerst alle videoapparaten installeren en deze configureren volgens de bijgeleverde instructies.

Om dubbele configuraties te voorkomen worden de apparaten die reeds zijn geactiveerd niet opnieuw getoond.

Tijdens het zoeken verandert de knopnaam in **End searching** (Zoeken beëindigen), zodat u het zoeken eventueel kunt afbreken.

Wanneer er nieuwe apparaten worden gevonden, worden deze getoond in bijgaande lijstveld.

De items in deze lijst komen overeen met de coderingsapparaten en niet met de camera's zelf. De kolom **No. cameras** (Aantal camera's) geeft aan hoeveel eindapparaten beschikbaar zijn op basis van de interfaces.

U kunt items uit de geselecteerde lijst kopiëren naar het lijstveld links door te drukken op de knop **Activate device <<<** (Apparaat activeren); daarna zijn de items beschikbaar om te gebruiken in het toegangscontrolesysteem.

Alleen apparaten die toegankelijk zijn voor de gebruiker kunnen worden geladen — deze

apparaten zijn gemarkeerd met een ✓. Items in de lijst die zijn gemarkeerd met een ✗ moeten eerst toegankelijk worden gemaakt. Druk hiervoor op de knop **Change connection data** (Verbindingsgegevens wijzigen).

Opmerking: het aantal apparaten dat kan worden geladen, kan beperkt zijn door de licentie. In dat geval worden apparaten geladen op basis van kanaalnummervolgorde.

U kunt met een wachtwoord beveiligde apparaten (gemarkeerd met een ✗) laden door te drukken op de knop **Change connection data** (Verbindingsgegevens wijzigen).

Voer gebruikersnaam en wachtwoord etc. in het dialoogvenster in dat wordt geopend.

Tijdens de configuratie van de video-apparaten zijn er mogelijk geautoriseerde gebruikersaccounts ingesteld. Alleen deze accounts kunnen hier worden gebruikt.



Bericht!

De knop **Change connection data** (Verbindingsgegevens wijzigen) is alleen actief als het zoeken naar apparaatgegevens nog **niet** is voltooid.

3. Lijstveld links

Wanneer u de apparaten naar het lijstveld links kopieert, (**Activate device <<<** (Apparaat activeren)), wordt er een lijstitem gemaakt voor elk videokanaal. Het item onder **No. cameras** (Aantal camera's) in de zoeklijst toont het aantal items dat geladen is.

Om u te helpen bij het identificeren van de individuele apparaten zijn de camera's olopend genummerd naast de items van de coderingsapparaten (naam, IP-adres, type).

Om u te helpen bij het selecteren van de camera's in de Access PE dialoogvensters verschijnen deze in lijsten en displays samen met IP-adres van het verbonden apparaat en met het volgnummer tussen haakjes, bijvoorbeeld: 168.154.1.252 (2)

Om de toegang tot de videoapparaten te beperken, kunt u deze beveiligen met een gebruikersnaam en een wachtwoord. U moet de huidige toegangsgegevens configureren om deze apparaten te kunnen gebruiken in Access PE.

Hiervoor selecteert u een item en drukt u op de knop **Change connection data** (Verbindingsgegevens wijzigen) om het bewerkingsdialoogvenster te openen. Hier kunt u alleen gebruikersgegevens invoeren die bekend zijn bij het betreffende videoapparaat. [U kunt alleen de toegangsgegevens van het videoapparaat zelf met de eigen software wijzigen.]

Behalve het invoeren en wijzigen van gebruikersgegevens kunt u dit dialoogvenster ook gebruiken om de camera's toe te wijzen aan een van drie **categorieën**. U kunt aparte gebruikersrechten toewijzen aan elk van deze categorieën, zodat alleen geselecteerde gebruikers gebruik kunnen maken van bepaalde camera's.

Handmatig apparaten invoeren

Als door bepaalde netwerkconfiguraties of -instellingen geïnstalleerde apparaten niet kunnen worden gevonden door de automatische zoekfunctie, kunt u deze ook handmatig maken. De knop boven het lijstveld biedt ook toegang tot het dialoogvenster **Change video device** (Videoapparaat wijzigen) met lege velden, waarin u de vereiste verbidingsgegevens kunt invoeren.

4. Videopaneel rechts boven

Om u te helpen bij het vinden van de juiste camera kunt u overschakelen naar een live-beeld (knop **Show video** (Toon video)) of een archiefopname (knop **Show playback** (Toon opname)) van het geselecteerde lijstitem (lijst links). Om een opname af te spelen moet u eerst het moment bepalen waar u wilt beginnen.

Bericht!



U kunt een opname alleen afspelen, als het videosysteem beschikt over een geschikte configuratie voor de betreffende camera.

Videogegevens worden opgeslagen in een ringvormige buffer die de oudste opnames zal gaan overschrijven wanneer de schijfcapaciteit wordt overschreden. De beschikbare opslagruimte voor deze camera geeft daarom aan hoe lang een opnameperiode mag duren.

15.1 Displays en processen

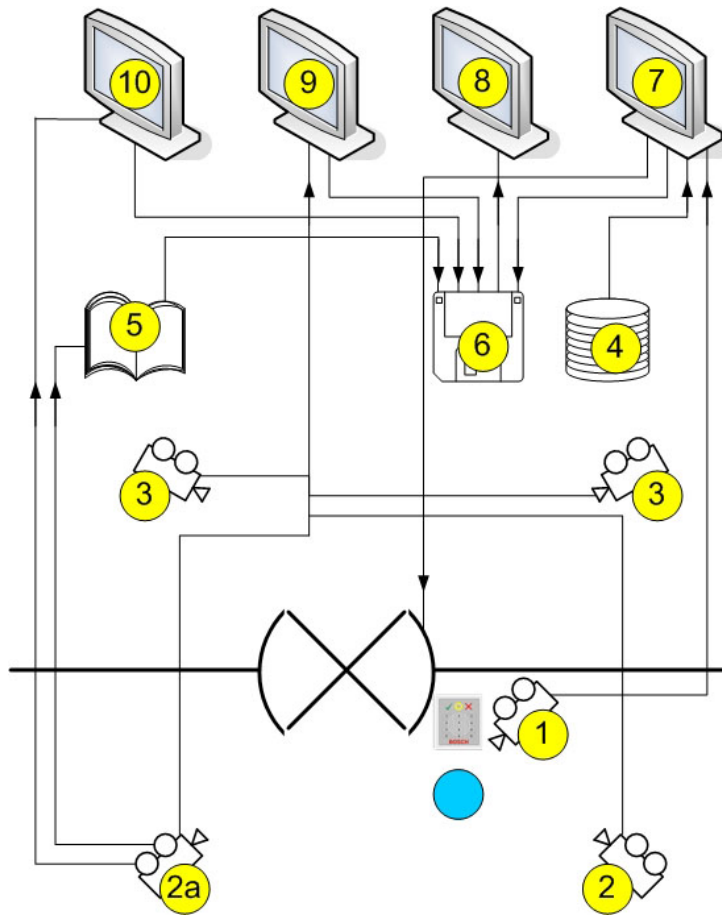

1 =	<p>Identificatiecamera</p> <p>Het beeld van deze camera wordt weergegeven in het dialoogvenster Video verification (Videoverificatie) (7) wanneer er een toegangsverzoek is ontvangen.</p>
2 =	Bewakingscamera's - achteringang
2a =	<p>Alarm- en logboekcamera</p> <p>Kies een van de camera's 1, 2 of 3</p>
3 =	Bewakingscamera's - vooringang
4 =	<p>Database</p> <p>In videoverificatie (7) wordt voor vergelijking een databasebeeld vanuit de identificatiecamera (1) tegenover het live-beeld geplaatst.</p>
5 =	<p>Logboek</p> <p>Als u een alarm- en logboekcamera (2a) hebt geconfigureerd, worden er alarmgerelateerde beelden opgeslagen.</p>
6 =	<p>Lokale vaste schijf/opslagmedia</p> <p>Lokale bestanden kunnen zowel vanuit de dialoogvensters Video verification (Videoverificatie) (7), Video panel (Videopaneel) (9) en Alarm Management (Alarmbeheer) (10), als van de beelden van de logboekberichten (5) worden opgeslagen. Bij video-opnamen (.vxx-formaat) kunnen deze worden weergegeven met de Bosch Video Player (8).</p>

7 =	<p>Videoverificatie</p> <ul style="list-style-type: none"> – Beeldvergelijking tussen het live-beeld van de identificatiecamera (1) en een databasebeeld (4). – Deblokkering/blokkering via een knop in het dialoogvenster. – Lokale opslag van weergegeven beelden (6).
8 =	<p>Bosch Video Player</p> <p>Lokaal opgeslagen .vxx-opnamen (6) kunnen met dit dialoogvenster worden weergegeven.</p>
9 =	<p>Video panel (Videopaneel)</p> <ul style="list-style-type: none"> – U kunt in deze weergave gelijktijdig beelden weergeven van maximaal vier camera's. – Er zijn lokale opnamen (6) mogelijk voor elke camera.
10 =	<p>Alarm Management (Alarombeheer)</p> <p>Als er een alarm- en logboekcamera (2a) zijn geconfigureerd, kunt u ook videobeelden weergeven voor alarmmeldingen van de betreffende ingang. U kunt ook lokale kopieën (6) maken van deze beelden en deze weergeven via Video Player (8).</p>

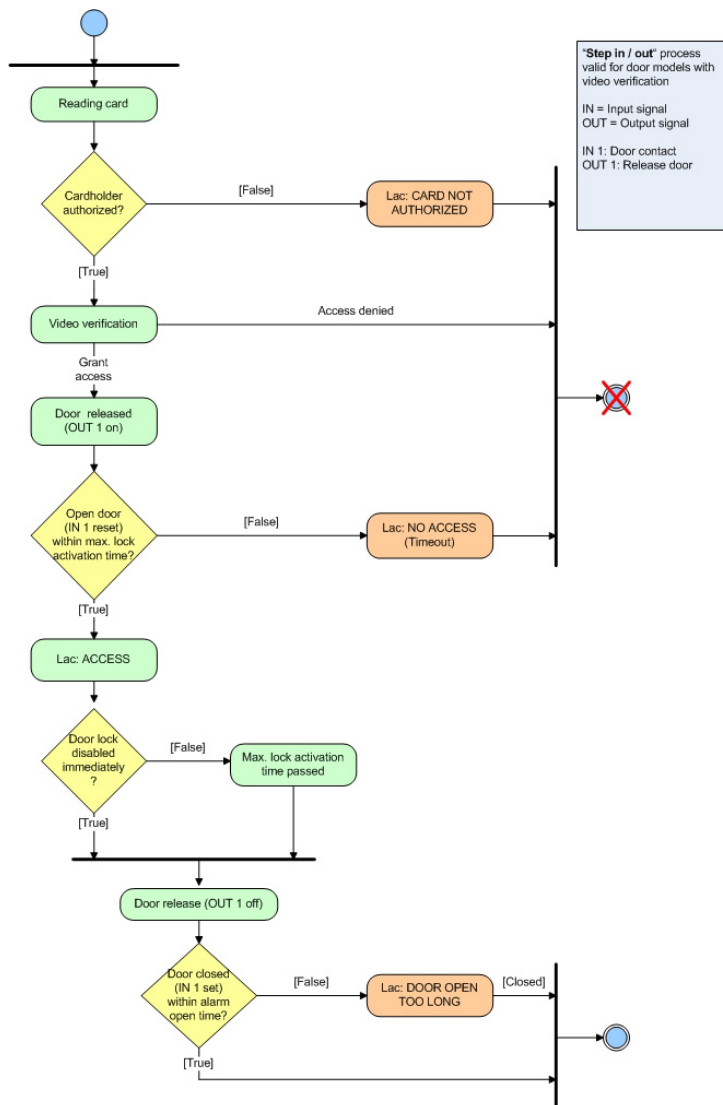

16 Plattegrond configureren

Start de Map Editor (plattegrond-editor)

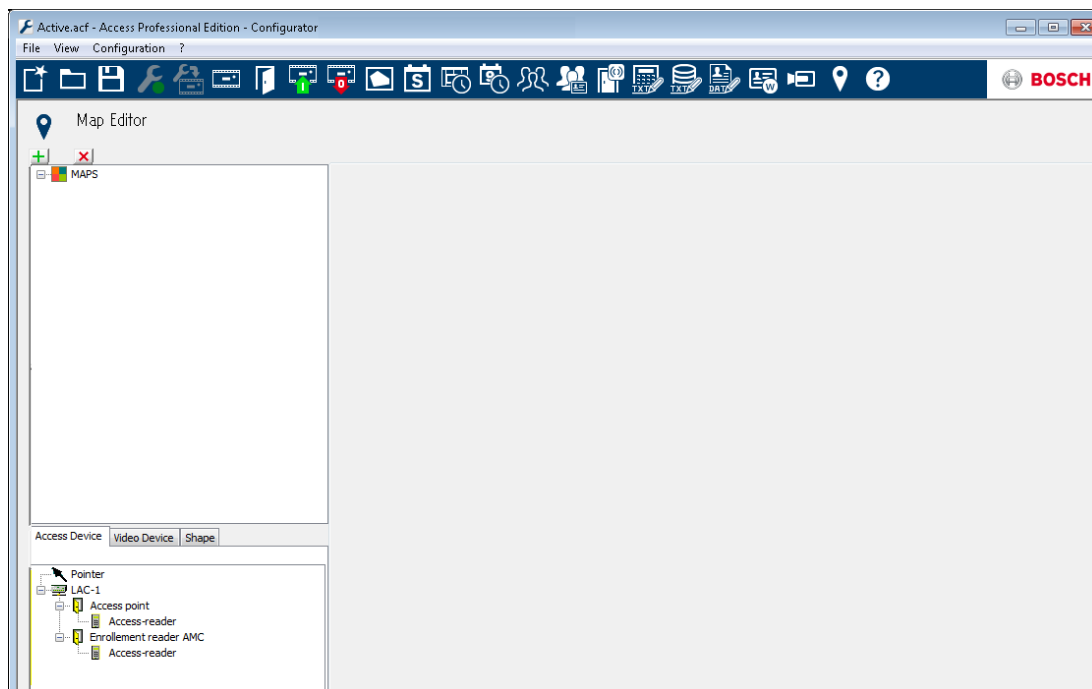

Klik op de knop  om een plattegrond toe te voegen.

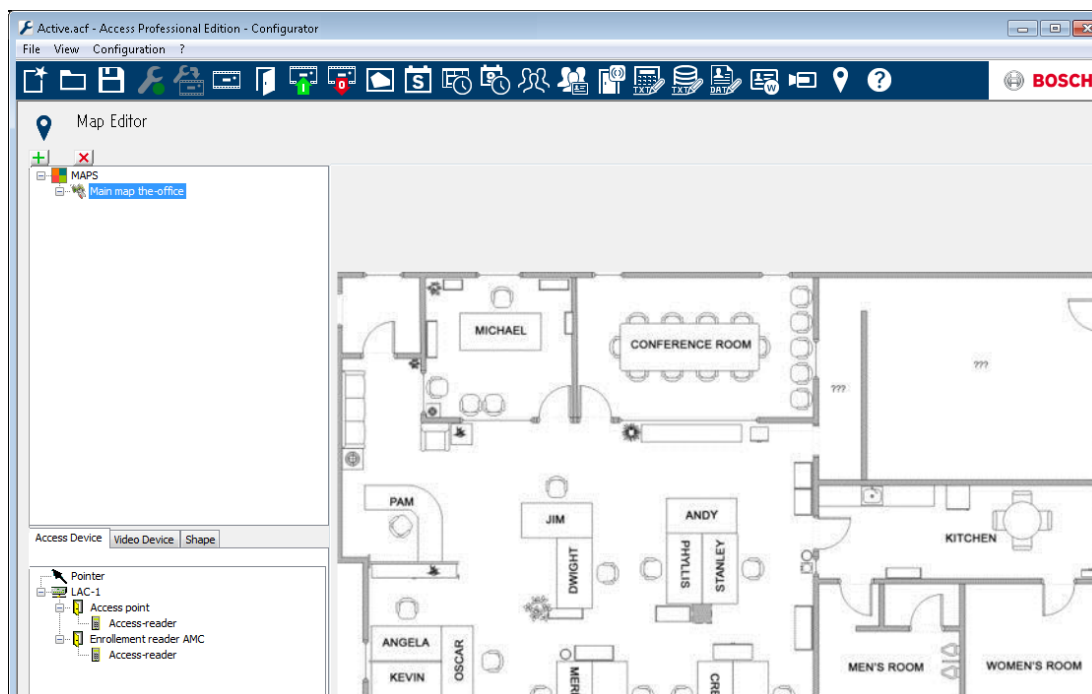

De plattegrond wordt weergegeven in het dialoogvenster.

- U kunt deze plattegrond configureren als **Home Map** (startplattegrond)
- Voeg een gedetailleerde weergave toe aan de plattegrondstructuur, bijv. de kantine.

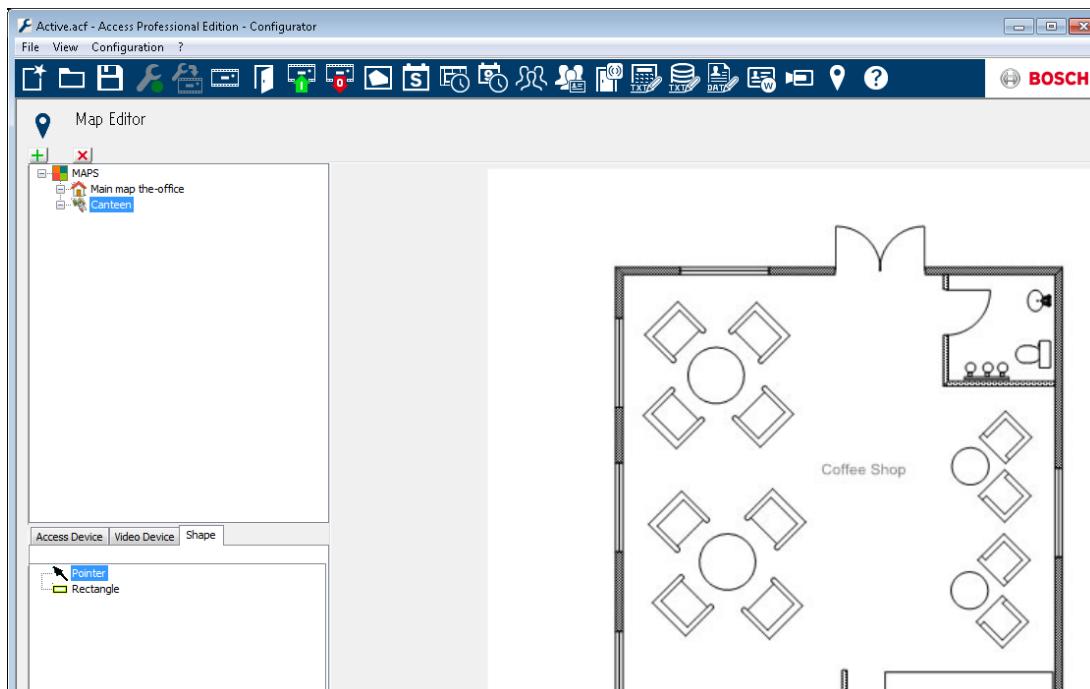

- Om de nieuwe **Canteen map** (plattegrond van de kantine) te verbinden met de hoofdplattegrond, gaat u naar het tabblad **Shape Tab** (vorm) en selecteert u een **Rectangle** (rechthoek).
- Plaats de rechthoek over het gebied op de hoofdplattegrond dat als gedetailleerde weergave moet worden weergegeven (in het voorbeeld weergegeven door middel van een rode rechthoek).
- In de scherm **Link to Map** (koppelen aan plattegrond) selecteert u de betreffende gedetailleerde weergave, in dit geval is dat 'Canteen' (kantine).

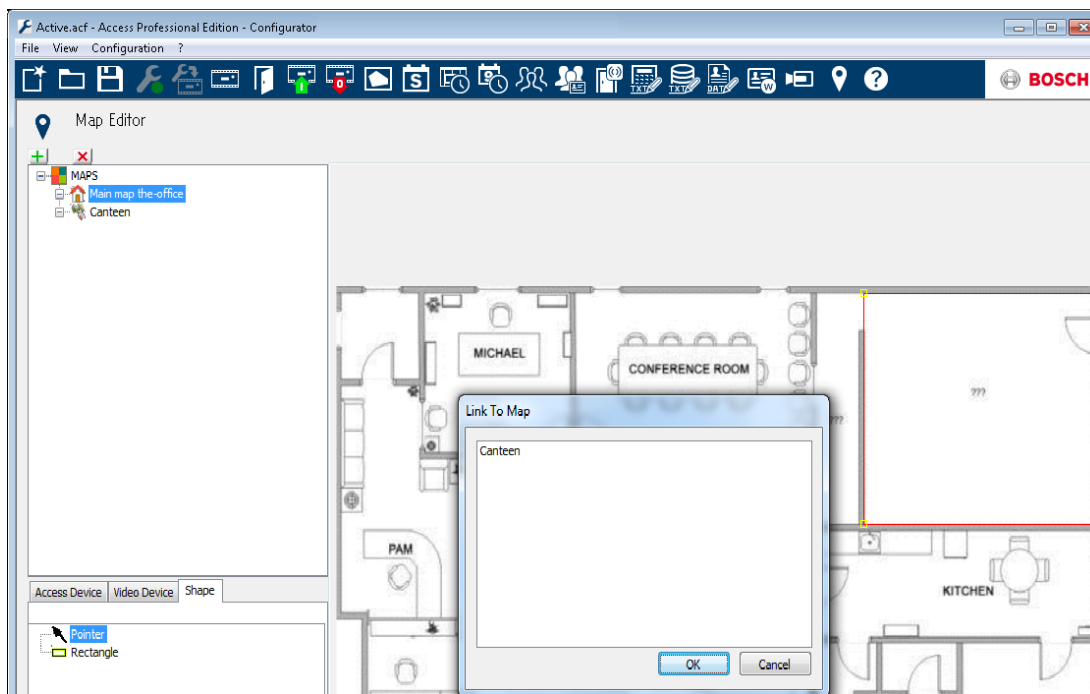



17 Apparaat toevoegen aan de plattegrond

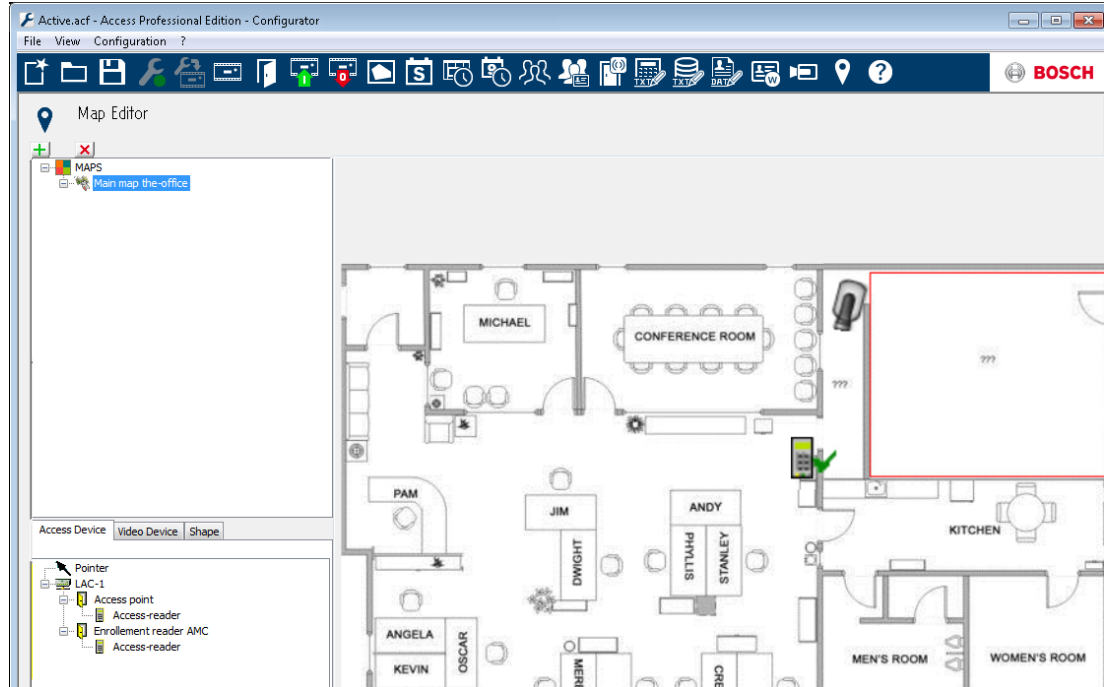

Selecteer het tabblad **Device Tab** (apparaat) en voeg apparaten toe aan de plattegrond, door ze met de muis naar de plattegrond te slepen. In het onderstaande voorbeeld zijn de volgende apparaten toegevoegd:

- Een toegangspunt
- Een lezer
- Twee camera's



- Klik op een apparaat in de plattegrond en stel de afmetingen af door de muisknop ingedrukt te houden.
- Klik op een apparaat en gebruik indien nodig het scrollwiel van uw muis om het apparaat te draaien.

Apparaattype	Bedieningselementen
	Deur
	Kaartlezer
	Camera

Apparaattype	Alarmen
Toegangspunt (ingang)	
	Onbevoegde opening deur
	Deur te lang geopend
	(Alle-lezersalarm wordt ook als ingangsalarm aangeduid*)
Kaartlezer	Lezerfout

Apparaattype	Alarmen
	
Camera	N.v.t.

*) Deze alarmgebeurtenissen kunnen worden aangepast door de gebruiker. Dit betekent dat een gebruiker ieder gebeurtenis kan configureren als alarmgebeurtenis door middel van de melding **AcConfig -> Event Log** (door te dubbelklikken op de tweede kolom wordt een alarm veroorzaakt).

18 Kaartdefinitie

Dit dialoogvenster definieert de gegevens die de lezer verzendt zodat nieuwe kaartdefinities op een later moment in het systeem kunnen worden ingevoerd.

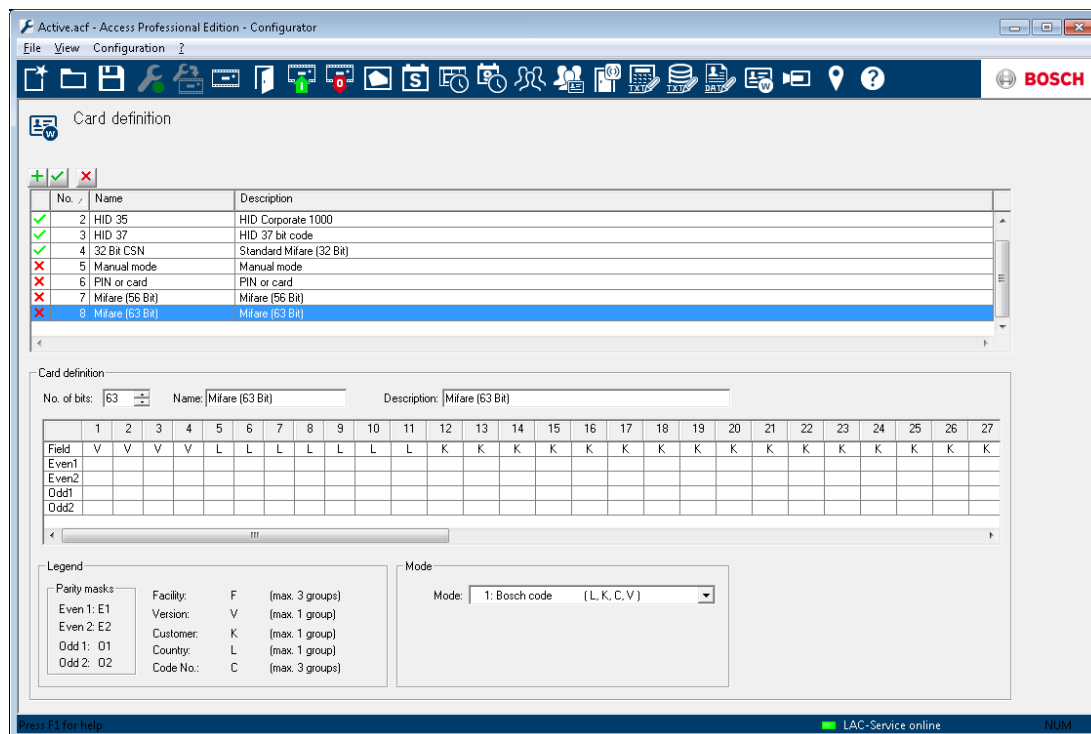

De lijstcontrole bevat bestaande kaartdefinities. Standaard zijn er zes items beschikbaar, waarvan de eerste vier zijn geactiveerd (groene vinkjes in de eerste kolom). Behalve de instelling **Input Mode** (invoermodus) zijn alle andere instellingen beveiligd tegen schrijven en kunnen niet worden gewijzigd of verwijderd.



Bericht!

Tijdens het gebruik van Wiegand controllers en lezers moet, om de identificatie-, activerings- of deur-PIN's te kunnen gebruiken, de Wiegand kaartdefinitie **PIN or Card** (PIN of kaart) (nr. 6) worden geactiveerd.



Bericht!

Let erop dat er slechts vier kaarttypen actief zijn, omdat het maximale aantal geldige kaarttypen vier is.

Als u op  klikt, wordt een nieuwe invoer gestart. Afhankelijk van de informatie van de fabrikant wordt het **aantal bits** en hun codering geselecteerd en weergegeven.



Bericht!

Het maximale aantal bits is voor alle definities beperkt tot 64. Het maximale aantal voor een willekeurig coderingsonderdeel (faciliteit, versie, klant, land en codenummer) is 32 bits.

U moet een unieke naam en omschrijving invoeren om de nieuwe kaartdefinities te onderscheiden van andere.

Als u een waarde invoert in het veld **No. of bits** (Aant. bits), verandert het aantal kolommen in het lijstvak eronder overeenkomstig. Er worden vijf rijen weergegeven en met de vrijgekomen matrix kunt u naar wens aparte bits inschakelen/uitschakelen.

De interpretatie van de code kan nu worden gespecificeerd door de volgende waarden in de cellen van de rij **Field** (Veld) in te voeren.

F	Faciliteit: reserveert de bits voor het coderen van de faciliteit.	
V	Versie: reserveert de bits voor het coderen van de versievariant.	
K	Reserveert die bits voor het coderen van de klant.	
L	Land: reserveert de bits voor het coderen van de landcode.	
C	Codenr.: reserveert de bits voor het coderen van het kaartnummer.	
E1	Even 1: bit annuleren voor het eerste even Parity Mask (pariteitsmasker)	Met het invoeren van een waarde in een van deze velden activeert u het selectievakje voor de overeenkomstig rij.
E2	Even 2: bit annuleren voor het tweede even Parity Mask (pariteitsmasker)	
O1	Oneven 1: bit annuleren voor het eerste oneven Parity Mask (pariteitsmasker)	
O2	Oneven 2: bit annuleren voor het tweede oneven Parity Mask (pariteitsmasker)	
1	Bitwaarden die de code zelf samenstellen	
0		

Tijdens het definiëren van **Manual Mode** (Handmatige modus) of het maken van een nieuw voorbeeld kunt u de **Mode** (Modus) aangeven die bepaalt hoe de code moet worden gelezen. Als u bijv. de modus **PIN or card** (PIN of kaart) selecteert, wordt alleen het codenummer gelezen, d.w.z. alleen de delen die zijn gemarkeerd als **C**. U kunt kiezen uit de volgende modusvarianten:

Serienummer	Modus	Codeonderdelen gecontroleerd
0	Faciliteit + codenr.	F,C
1	Bosch-code	L,K,C,V
100	Handmatig	C
200	PIN of badge	C

Verklaring:

Het "telegram" dat een lezer stuurt als er een kaart wordt gebruikt, is een serie nullen en enen. Voor elk type kaart/lezer is de lengte van het telegram (het aantal bits) nauwkeurig gedefinieerd. Een telegram van dit type bevat, naast gebruikersgegevens, controlegegevens om het type telegram te identificeren en correcte gegevensoverdracht te verifiëren. Correcte gegevensoverdracht wordt geverifieerd door pariteitsbits die een checksum vertegenwoordigen over geselecteerde bits in het masker, of een nul (even pariteit) of een één (oneven pariteit). Controllers kunnen worden geconfigureerd om één of twee checksums te berekenen voor even pariteiten, en één of twee checksums voor oneven pariteiten. In het lijstvak kunt u in de regels die zijn gereserveerd voor pariteitschecksums selecteren (Even1, Even2, Odd1 (Oneven1) en Odd2 (Oneven2)), welke bits moeten worden opgenomen in de checksum.

In de bovenste regel (Field / Veld) is één veld toegewezen voor elke checksum die wordt gebruikt om de checksum te compenseren, afhankelijk van het type pariteit. Als een type pariteit (Even1, Even2, Odd1 (Oneven1), Odd2 (Oneven2)) niet wordt gebruikt, wordt de rij gewoon leeg gelaten.

Kaartdefinities activeren/deactiveren

Het pictogram in de eerste kolom van het lijstvak geeft de activeringsstatus weer van elke kaartdefinitie.



geactiveerd



uitgeschakeld

Door dubbelklikken op het pictogram wordt de activeringsstatus ingeschakeld.

Veiligheidscontroles waarschuwen over de gevolgen van het verwijderen van een kaartdefinitie die in gebruik is.

**Bericht!**

Door een onjuiste kaartcodering of een foutieve combinatie kunnen alle kaarten onleesbaar worden! Wilt u werkelijk de geselecteerde kaartcodering activeren?.

**Bericht!**

Alle huidige kaarten die gebruik maken van deze codering worden onleesbaar! Wilt u werkelijk de geselecteerde kaartcodering deactiveren?.

19

19.1

Appendix

Signalen

Een lijst van de beschikbare signalen voor ingangen en uitgangen.

Input signals (Ingangssignalen)	Beschrijving
Deursensor	
Knop voor uitgangsverzoek	Knop voor het openen van de deur.
Sensor motorslot	Wordt alleen gebruikt voor meldingen. Er is geen controlefunctie.
Ingang vergrendeld	Wordt gebruikt voor het tijdelijk vergrendelen van de tegenoverliggende deur in sluizen. Kan echter ook worden gebruikt voor permanent vergrendelen.
Sabotage	Sabotagesignaal van een externe controller.
Tourniquet in normale stand	Tourniquet is gesloten.
Passage voltooid	Een passage is met succes voltooid. Dit is een puls van een externe controller.
IDS: gereed voor alarm inschakelen	Wordt ingesteld door het IDS, als alle detectoren in ruststand staan en het alarm van het IDS kan worden ingeschakeld.
IDS: alarm is ingeschakeld	Het alarm van het IDS is ingeschakeld.
IDS: knop voor verzoek om alarm in te schakelen	Knop voor inschakelen van het alarm van het IDS.
Lokaal openen inschakelen	Wordt gebruikt als de deur wordt geopend door een deuropeningssysteem zonder dat de AMC daar bij wordt betrokken. De AMC verzendt geen inbraakmelding, maar het bericht "deur lokaal open".

Output signals (Uitgangssignalen)	Beschrijving
Deurslot	

Output signals (Uitgangssignalen)	Beschrijving
Sluis: tegenovergestelde richting vergrendelen	Vergrendelt de andere zijde van de sluis. Wordt ingesteld wanneer de deur wordt geopend.
Alarmonderdrukkin g	... naar het IDS. Is ingesteld zolang de deur open is, om te voorkomen dat het IDS een inbraakmelding geeft.
Indicator groen	Indicatielamp - wordt aangestuurd zolang de deur geopend is.
Door open too long (Deur te lang geopend)	Puls van drie seconden. Als de deur te lang open is.
Activering van camera	Camera wordt geactiveerd aan het begin van een passage.
Tourniquet naar binnen openen	
Tourniquet naar buiten openen	
Deur is permanent open	Aanduiding dat de deur permanent geopend is.
IDS: alarm inschakelen	Puls of permanent contact voor inschakeling van het alarm van het IDS.
IDS: alarm uitschakelen	Puls voor uitschakeling van het alarm van het IDS.

19.2 Standaard deurmodellen

Standaard deurmodellen

De volgende deurmodellen zijn standaard beschikbaar:

- 01a Normale deur met lezer voor ingang en uitgang
- 01b Normale deur met lezer voor ingang en drukknop
- 01c Normale deur met lezer voor ingang
- 01r Eén lezer enkel voor het registreren van personen bij een verzamelpunt, bijvoorbeeld in het geval van een ontruiming. Hierbij wordt geen fysieke barrière gebruikt en er worden geen signalen gemaakt.
- 03b Omkeerbaar tourniquet met lezer voor ingang en drukknop
- 03c Tourniquet met lezer voor ingang
- 06c Aanleren via AMC - geen ingangscontrole!

- 07a Lift met max. 16 etages
- 07b Lift met max. 16 etages
- 10a Normale deur met lezer voor ingang en uitgang en reactiveren IDS
- 10b Normale deur met lezer voor ingang, drukknop en reactiveren IDS
- 10c Normale deur met lezer voor ingang en reactiveren IDS
- 10d Normale deur met lezer voor ingang en uitgang en decentraal reactiveren IDS
- 10e Normale deur met lezer voor ingang, drukknop en decentraal reactiveren IDS
- 10f Normale deur met lezer voor ingang en decentraal reactiveren IDS
- 14a Normale deur met lezer voor ingang en uitgang en reactiveren IDS (activeringsautorisatie)
- 14b Normale deur met lezer voor ingang, drukknop en reactiveren IDS (activeringsautorisatie)
- 14c Normale deur met lezer voor ingang en reactiveren IDS
- 14d Normale deur met lezer voor ingang en uitgang en decentraal reactiveren IDS
- 14e Normale deur met lezer voor ingang, drukknop en decentraal reactiveren IDS
- 14f Normale deur met lezer voor ingang en decentraal reactiveren IDS

19.3 Deurmodel 01

Normale deur

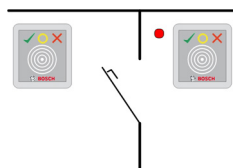

Signalen:

Ingangssignalen	Uitgangssignalen
Deursensor	Deurslot
Drukknop: deur open	Sluis: tegenovergestelde richting vergrendelen
Sensor motorslot	Alarmonderdrukking
Ingang vergrendeld	Activering van camera
Sabotagesignaal	Deur te lang geopend

Ingangssignalen	Uitgangssignalen
Lokaal openen inschakelen	

Modelvarianten:

- 01a Normale deur met lezer voor ingang en uitgang
- 01b Normale deur met lezer voor ingang en drukknop
- 01c Normale deur met lezer voor ingang
- 01r Eén lezer enkel voor het registreren van personen bij een verzamelpunt, bijvoorbeeld in het geval van een ontruiming. Bij dit deurmodel is geen fysieke barrière betrokken en er worden geen signalen gemaakt.

Opmerking:

Vergrendeling toegangssluisen wordt alleen geactiveerd als de parameters van de deur zijn ingesteld als onderdeel van een toegangssluis.

Als de deur niet is geconfigureerd als onderdeel van een toegangssluis, wordt ingangssignaal 03 geïnterpreteerd als een lezerslot. In dat geval wordt de lezer vergrendeld als ingangssignaal 03 wordt geactiveerd.

Alarmonderdrukking wordt alleen geactiveerd als de alarmonderdrukkingstijd voor het openen van de deur groter is dan 0.

U kunt ook optioneel secundaire lezers aansluiten. In combinatie met een tweede deur en vergrendeling van toegangssluis is het mogelijk om beide deuren samen te bedienen als een toegangssluis. Dit kan ook bruikbaar zijn voor ingangen voor voertuigen. In dat geval raden we ook een secundaire lezer voor vrachtwagens en auto's aan.

**Bericht!**

De scheidingsfunctie kan alleen worden ingesteld met DM 03.

19.4 Deurmodel 03

Omkeerbaar tourniquet

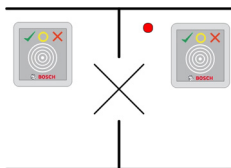

Signalen:

Input signal (Ingangssignaal)	Output signals (Uitgangssignalen)
Tourniquet in normale stand	Tourniquet naar binnen openen
Drukknop: deur open	Tourniquet naar buiten openen
Ingang vergrendeld	Sluis: tegenovergestelde richting vergrendelen
Sabotagesignaal	Alarmonderdrukking
	Activering van camera
	Deur te lang geopend

Modelvarianten:

- 03a Omkeerbaar tourniquet met lezer voor ingang en uitgang
- 03b Omkeerbaar tourniquet met lezer voor ingang en drukknoop
- 03c Tourniquet met lezer voor ingang

Opmerking:

Vergrendeling toegangssluisen wordt alleen geactiveerd als de parameters van de deur zijn ingesteld als onderdeel van een toegangssluis. Als de deur niet is geconfigureerd als onderdeel van een toegangssluis, wordt ingangssignaal 03 geïnterpreteerd als een lezerslot. In dat geval wordt de lezer vergrendeld als ingangssignaal 03 wordt geactiveerd.

In combinatie met een tweede deur en vergrendeling van toegangssluis is het mogelijk om beide deuren samen te bedienen als een toegangssluis. Afhankelijk van de constructie kan de ingang een selectiefunctie uitvoeren.

19.5 Deurmodel 06c

Het deurmodel 06c configureert een lezer die met het AMC is verbonden als apparaat voor het aanleren van kaarten. Het controleert geen ingang.

19.6 Deurmodel 07

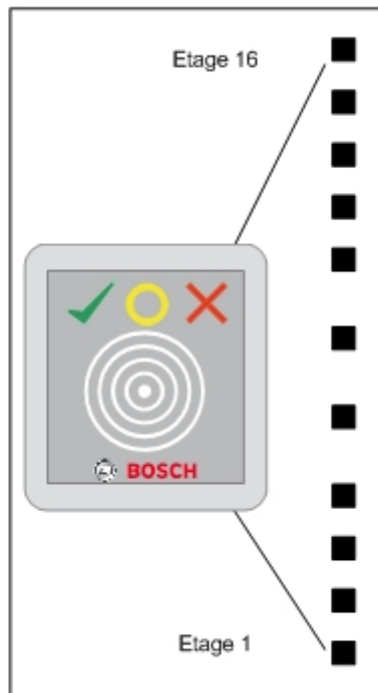

Modelvarianten:

07a	Lift
07b	Lift met lezeringang



Bericht!

Standaard kan één AMC2 worden gebruikt voor 8 verdiepingen. Onder de volgende voorwaarden is het mogelijk om meer ingangen te verbinden:

64 verdiepingen bij gebruik van Wiegand (AMC2 4W + AMC2 4W-EXT + 3 AMC2 16I-16O-EXT)
56 verdiepingen bij gebruik van RS 485 (AMC2 4R4 + 3 AMC2 16I-16O-EXT)

Signalen van ingangsmodeel 07a:

Input signal (Ingangssignaal)	Output signals (Uitgangssignalen)
Vrij	Etage 01
Vrij	Etage 02
Vrij	Etage 03
Vrij	Etage 04
...	...
Vrij	Etage 16

Procedure:

Als eerste haalt de kaarthouder de lift. Dit kan met de bedieningsknop van de lift of met een kaartlezer (bijvoorbeeld deurmodel 01c).

Vervolgens volgt in de lift een volgende kaartlezer (deurmodel 07a). Deze lezer verleent toegang tot die etages waarvoor de gebruikerskaart geautoriseerd is. Aan de gebruiker kan worden getoond voor welke etages autorisatie is verleend, bijvoorbeeld door alleen de knoppen voor die etages te verlichten. De gebruiker kan dan alleen een van de geautoriseerde etages selecteren.

Signalen van ingangsmodel 07b:

Input signal (Ingangssignaal)	Output signals (Uitgangssignalen)
Invoertoets - etage 01	Etage 01
Invoertoets - etage 02	Etage 02
Invoertoets - etage 03	Etage 03
Invoertoets - etage 04	Etage 04
...	...
Invoertoets - etage 16	Etage 16

Procedure:

Als eerste haalt de kaarthouder de lift. Dit kan met de bedieningsknop van de lift of met een kaartlezer (bijvoorbeeld deurmodel 01c).

Vervolgens gebruikt de gebruiker in de lift zijn/haar kaart in een andere kaartlezer (Deurmodel 07b) en drukt op de knop voor de gewenste etage. De AMC controleert of de gebruiker is geautoriseerd voor de geselecteerde etage en als dat zo is, brengt de lift de gebruiker daarheen.

19.7 Deurmodel 10

Normale deur met IDS (inbraakdetectiesysteem) activeren/reactiveren

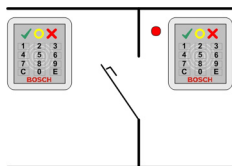

Signalen:

Ingangssignalen	Output signals (Uitgangssignalen)
Deursensor	Deurslot
Drukknop: deur open	IDS: alarm uitschakelen [alleen voor modellen d en f met een puls van 1 sec.]
IDS: gereed voor alarm activeren	Camera / motor vergrendelen
IDS: geactiveerd	IDS: alarm activeren [alleen voor modellen d en f met een puls van 1 sec.]
Sabotagesignaal	Deur te lang geopend (inbraak)
IDS: wordt geactiveerd	

Modelvarianten:

- 10a Normale deur met lezer voor ingang en uitgang en reactiveren IDS
- 10b Normale deur met lezer voor ingang, drukknoop en reactiveren IDS
- 10c Normale deur met lezer voor ingang en reactiveren IDS
- 10d Normale deur met lezer voor ingang en uitgang en decentraal reactiveren IDS
- 10e Normale deur met lezer voor ingang, drukknoop en decentraal reactiveren IDS
- 10f Normale deur met lezer voor ingang en decentraal reactiveren IDS

Opmerkingen:

De **E**-knop bij de lezer voor ingang kan het IDS activeren (inbraakdetectiesysteem). Een geautoriseerde kaart en het invoeren van een PIN-code zijn vereist. Het IDS wordt uitgeschakeld bij de eerste geautoriseerde invoer, waarbij de PIN-code ook vereist is. Bij modellen a tot c gebeurt dit door activeren/uitschakelen van het uitgangssignaal IDS.

Bij modellen **d** tot **f** wordt het activeren of uitschakelen gestart met een aparte puls van 1 seconde. Een aangesloten bistabiel relais kan het IDS voor verschillende deuren besturen (DCU's / regeleenheden voor deuren). Hierbij is voor de signalen een logische OR-verbinding met het relais vereist. De signalen **IDS is geactiveerd** en **IDS is uitgeschakeld** moeten dubbel aangesloten zijn op alle relevante DCU's.

19.8

Deurmodel 14

Deur met IDS-bediening

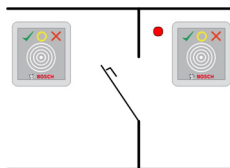

Signalen:

Ingangssignalen	Output signals (Uitgangssignalen)
Deursensor	Deurslot
Drukknop: deur open	IDS: alarm uitschakelen [alleen voor modellen d en f met een puls van 1 sec.]
IDS: gereed voor alarm activeren	Camera / motor vergrendelen
IDS: geactiveerd	IDS: alarm activeren [alleen voor modellen d en f met een puls van 1 sec.]
Sabotagesignaal	Deur te lang geopend (inbraak)
IDS: wordt geactiveerd	

Modelvarianten:

- 14a Normale deur met lezer voor ingang en uitgang en IDS activeren/uitschakelen
- 14b Normale deur met lezer voor ingang, drukknop en IDS activeren / uitschakelen
- 14c Normale deur met lezer voor ingang en IDS activeren / uitschakelen
- 14d Normale deur met lezer voor ingang en uitgang en decentraal IDS activeren/uitschakelen
- 14e Normale deur met lezer voor ingang, drukknop en decentraal IDS activeren / uitschakelen
- 14f Normale deur met lezer voor ingang en IDS activeren / uitschakelen

Opmerkingen:

In tegenstelling tot deurmodel 10 kan model 14 de lezers met of zonder codeklavier gebruiken. Een ander verschil is het toekennen van rechten voor het activeren van IDS: alleen kaarthouders met voldoende rechten kunnen het IDS activeren of uitschakelen.

Het proces van activeren/uitschakelen wordt hier niet geregeld met een PIN-code, maar met een knop dicht bij de lezer die dezelfde functie heeft als toets 7 op de lezers met codeklavier. Nadat u op deze knop hebt gedrukt, wordt de status van het IDS weergegeven door de gekleurde LED's van de lezer.

- Uitgeschakeld = licht knippert afwisselend groen/rood
- Geactiveerd = rood licht brandt continu

Het IDS wordt geactiveerd door een geldige kaart.

Uitschakelen gebeurt door een druk op de knop en het gebruik van een geldige kaart.

De deur wordt niet onmiddellijk ontgrendeld. Voor ontgrendelen gebruikt u de kaart na het uitschakelen nogmaals.

19.9 Voorbeelden van configuraties voor een toegangsluis

Tourniquets worden het meest gebruikt om toegang voor kaarthouders te selecteren. In de volgende voorbeelden hebben we daarom deurmodel 3a gebruikt (tourniquet met lezer voor ingang en uitgang).

Toegangsluis configureren met twee tourniquets (DM 03a)

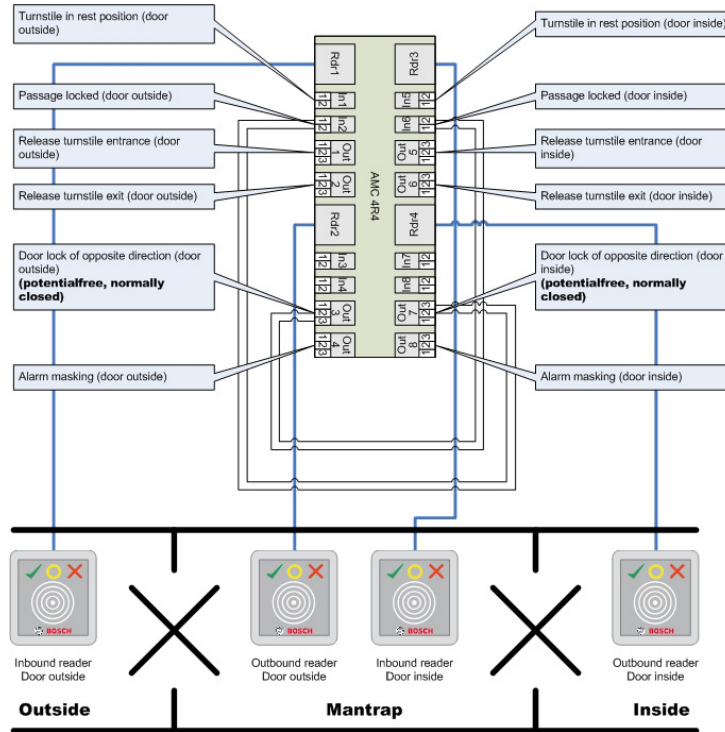

Verbindingen met de deursloten voor de tegengestelde richting zorgen ervoor dat maar een van de tourniquets tegelijk open kan zijn.



Bericht!

Het uitgangssignaal (Out 3 / Uit 3) moet potentieel vrij worden ingesteld (droogmodus) Het signaal "door lock of opposite direction" (deurslot van tegengestelde richting) moet worden gesloten (weerstand=0) bij uitschakeling. Gebruik het "normally closed" (NC) (normaliter gesloten) van uitgangen 3 en 7.

Configuraties van toegangssluisen met twee tourniquets (DM 03a) die over twee controllers worden verdeeld.

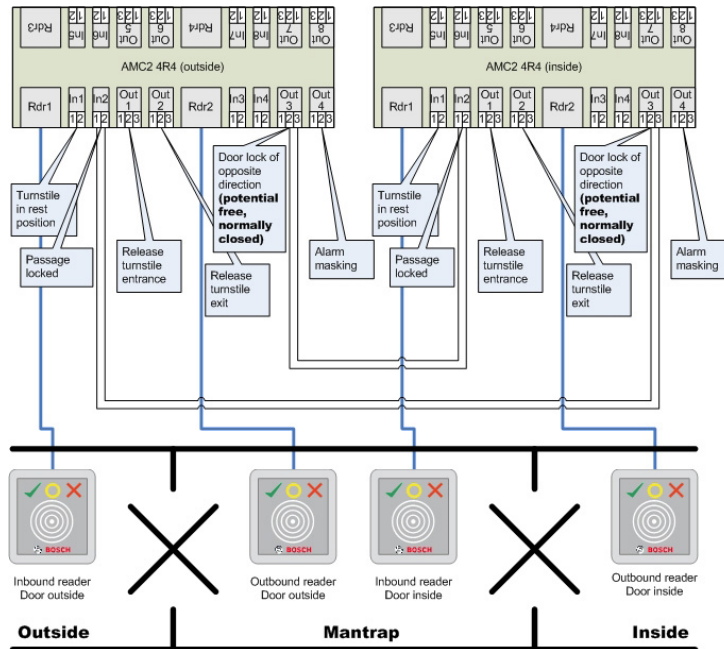

Verbindingen met de deursloten voor de tegengestelde richting zorgen ervoor dat maar een van de tourniquets tegelijk open kan zijn.



Bericht!

Het uitgangssignaal (Out 3 / Uit 3) moet potentieel vrij worden ingesteld (droogmodus) Het signaal "door lock of opposite direction" (deurslot van tegengestelde richting) moet worden gesloten (weerstand=0) bij uitschakeling. Gebruik het "normally closed" (NC) (normaliter gesloten) van uitgangen 3 en 7.

19.10 Toegangsmodel 07 configureren

Het volgende illustreert de bedrading van een lift met deurmodel 07a

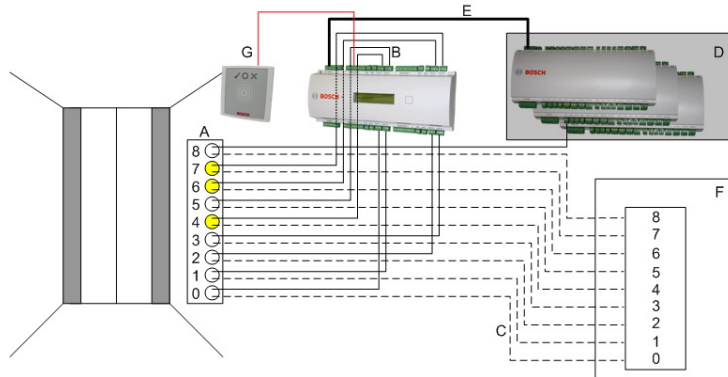

Legenda:

- A = Etageknoppen in lift
- B = (ononderbroken lijn) AMC-uitgangssignalen
- C = (stippellijn) Verbinding met liftbediening
- D = U kunt een I/O-uitbreidingskaart (AMC2 8I-8O-EXT, AMC2 16I-EXT of AMC2 16I-16O-EXT) aansluiten
- E = Gegevens- en stroomvoorziening van de AMC naar de I/O-kaarten
- F = Liftbediening
- G = Lezer (Deurmodel 07a)

Het volgende illustreert de bedrading van een lift met deurmodel 07b

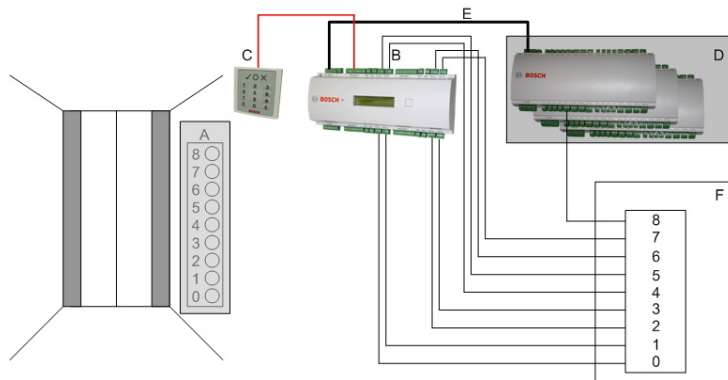

Legenda:

- A = Etageknoppen in lift
- B = (ononderbroken lijn) AMC-ingangssignalen
- C = (stippellijn) AMC-uitgangssignalen
- D = U kunt een I/O-uitbreidingskaart (AMC2 8I-8O-EXT, AMC2 16I-EXT of AMC2 16I-16O-EXT) aansluiten
- E = Gegevens- en stroomvoorziening van de AMC naar de I/O-kaarten
- F = Liftbediening
- G = Lezer (Deurmodel 07b)



Bericht!

Bij het aansluiten van de bedrading van afzonderlijke etages (max. 16) op de uitgangen van de AMC, moeten eerst de eigen signalen van de controller worden aangesloten en daarna, indien aanwezig, de eerste acht uitgangen van eventuele I/O-uitbreidingskaarten in oplopende volgorde. [Wanneer Wiegand-uitbreidingskaarten (AMC2 4W-EXT) worden toegepast, gebruik dan de uitgangen daarvan in oplopende volgorde na de uitgangen van de AMC2-controller, en vóór de uitgangen van eventuele I/O-uitbreidingskaarten. Het is daarom niet mogelijk om andere deurtypes of meer liften te configureren voor een AMC die wordt gebruikt voor liftbediening.

19.11

Diplay activeren/uitschakelen

Vergelijking tussen een alarmsysteem **inschakelen** bij Entrance (Door) models (Ingangs-(Deur)modellen) 10 en 14.

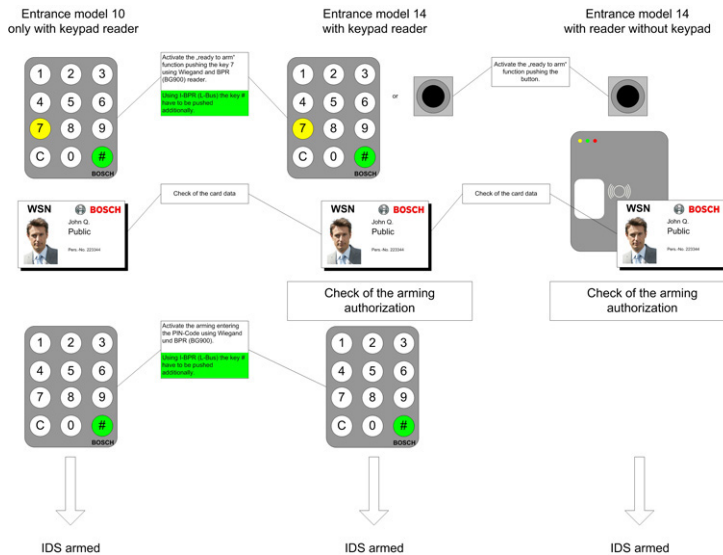

Vergelijking tussen een alarmsysteem **uitschakelen** bij Entrance (Door) models (Ingangs-(Deur)modellen) 10 en 14.

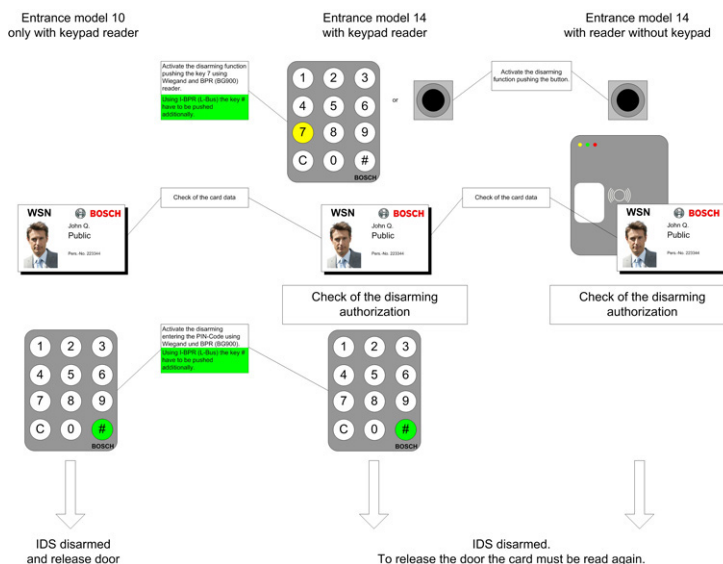

19.12 Procedures in Access Control

Stroomdiagrammen van procedures in toegangscontrole

Deurmodel DM01

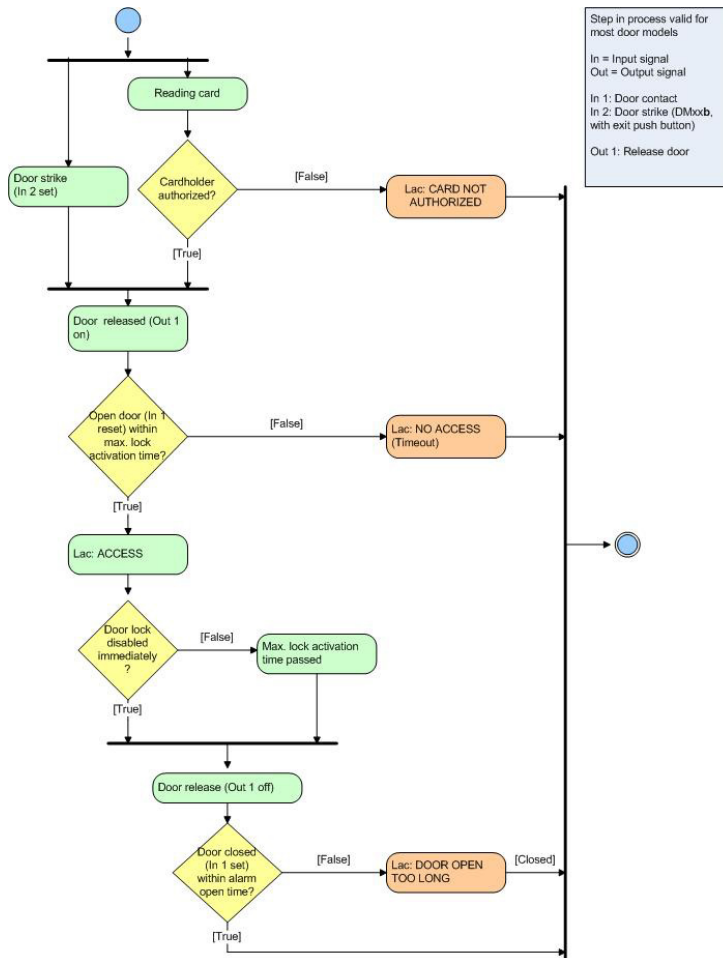

Deurmodel DM10 - activeren

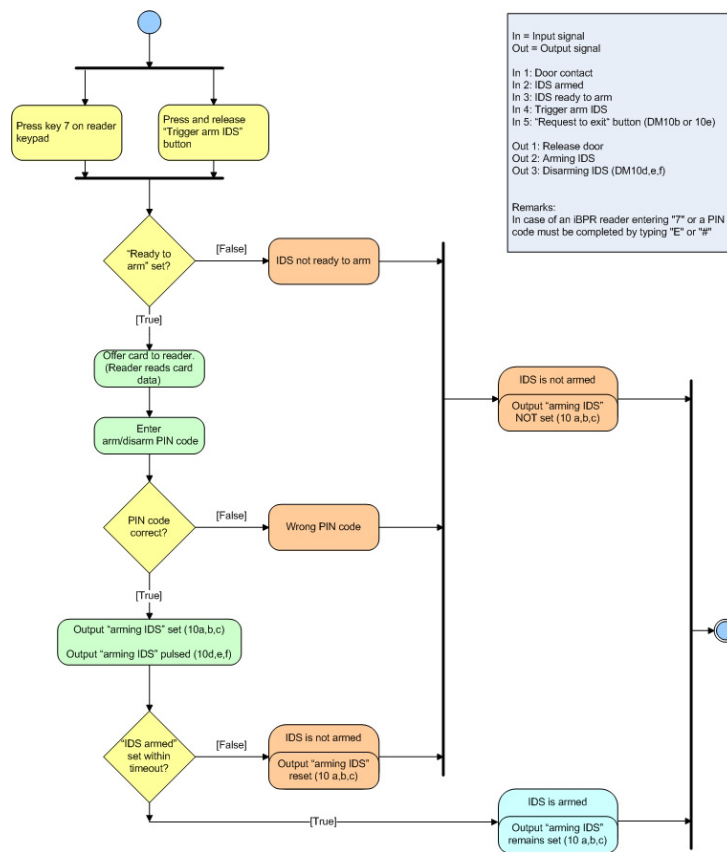

Deurmodel DM10 - uitschakelen

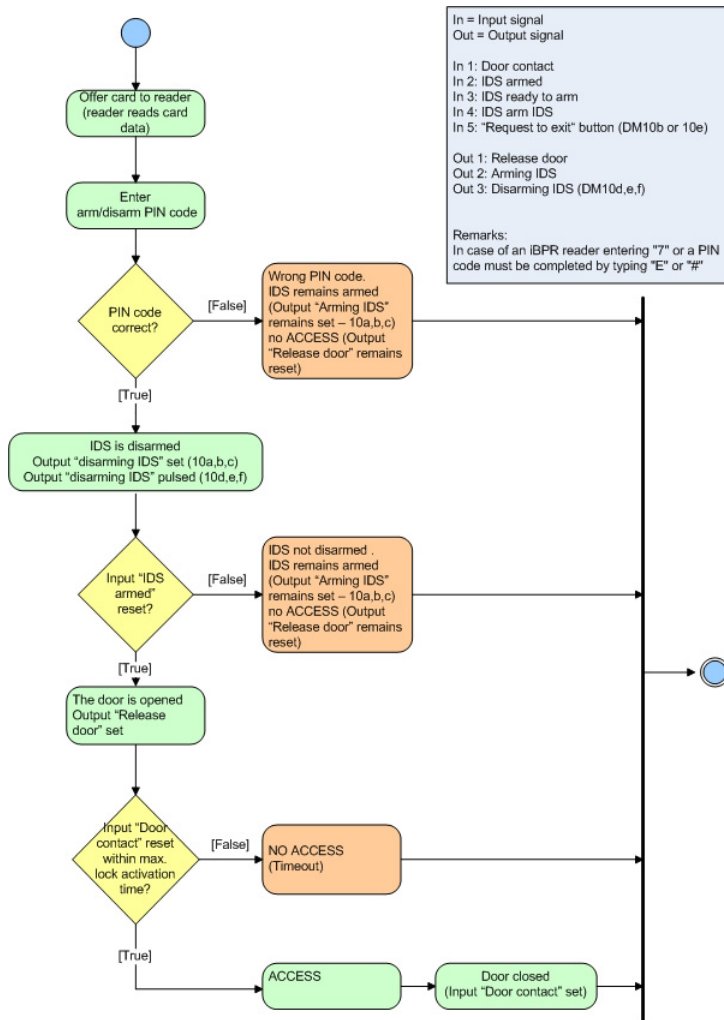

In = Input signal
Out = Output signal

In 1: Door contact
In 2: IDS armed
In 3: IDS ready to arm
In 4: IDS arm IDS
In 5: "Request to exit" button (DM10b or 10e)

Out 1: Release door
Out 2: Arming IDS
Out 3: Disarming IDS (DM10d,e,f)

Remarks:
In case of an IBPR reader entering "7" or a PIN code must be completed by typing "E" or "#"

Deurmodel DM14 - activeren

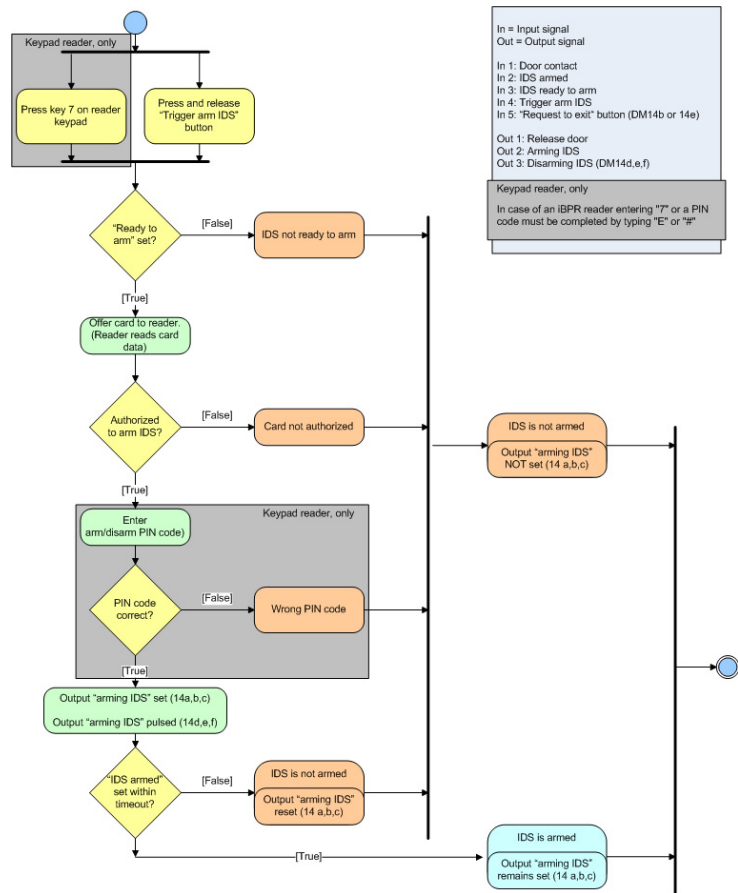

Deurmodel DM14 - uitschakelen

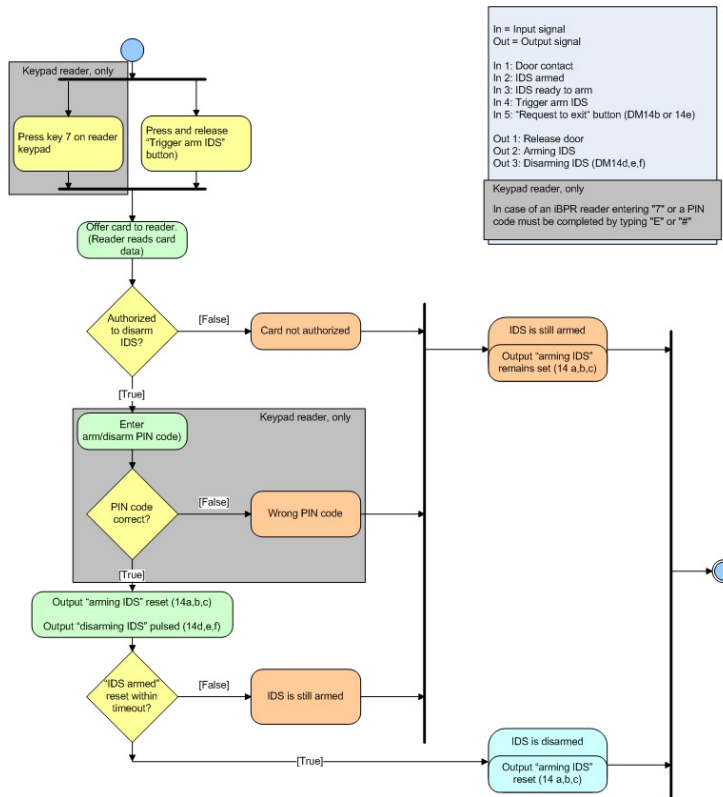

19.13 Access PE-poorten

De individuele procedures en toepassingen in Access PE maken gebruik van de volgende poorten.

Koppeling tussen...	Client/AMC	Server
Client - LacSp	Niet gedefinieerd	43434/tcp
AcPers - CP	Niet gedefinieerd	20005/tcp
LacSp - AMC	10001/udp	54545/udp en hoger

20

PIN-types

Access Professional Edition voorziet iedere kaarthouder van maximaal drie Personal Identification Numbers (**PIN's**) die voor verschillende doeleinden kunnen worden gebruikt:

– **Verificatie-PIN**

Deze PIN kan van kaarthouders worden aangevraagd als extra veiligheidsvoorziening voor speciale ingangen. De verificatie-PIN wordt vergeleken met opgeslagen gegevens voor de kaarthouder, zodat zeker is dat hij/zij de werkelijke eigenaar van de getoonde kaart is. Iedere persoon kan zijn/haar eigen 4-8-cijferige PIN kiezen in overeenstemming met bepaalde algemene richtlijnen (bijv. geen numerieke sequenties en geen palindromen). [De parameter voor de lengte van de PIN is ook van toepassing op verificatie-, activering- en deur-PIN's]. Een verificatie-PIN hoeft niet uniek te zijn binnen het systeem.

Als er geen aparte activering-PIN is gedefinieerd [d.w.z. zolang het selectievakje **use separate IDS-PIN** (Gebruik aparte IDS-PIN) niet is geselecteerd in het dialoogvenster Configurator > Settings (Configurator > Instellingen)], kan de verificatie-PIN ook worden gebruikt voor activeren/uitschakelen van het IDS.

– **Activerings-PIN / IDS-PIN**

Deze speciale PIN wordt exclusief gebruikt om het alarmsysteem in- en uit te schakelen. Druk bij deurmodel 10 en 14 eerst op toets 7 of op de drukknop van de deur.

Iedere persoon kan zijn/haar eigen 4-8-cijferige PIN kiezen in overeenstemming met bepaalde algemene richtlijnen (bijv. geen numerieke sequenties en geen palindromen). [De parameter voor de lengte van de PIN is ook van toepassing op verificatie-, activering- en deur-PIN's]. Een activering-PIN hoeft niet uniek te zijn binnen het systeem.

Als de kaarthouder eenvoudig door de ingang wil gaan en hij een PIN moet invoeren, moet de verificatie-PIN worden gebruikt. Als het selectievakje **use separate IDS-PIN** (Gebruik aparte IDS-PIN) niet is geselecteerd in het dialoogvenster Configurator > General settings (Configurator > Algemene instellingen)], kan de verificatie-PIN niet langer worden gebruikt voor activeren/uitschakelen van het IDS. Alleen in dat geval worden de relevante invoervelden zichtbaar in het dialoogvenster Personnel (Personeel).



Bericht!

Om de compatibiliteit met eerdere Access PE-versie te waarborgen wordt het selectievakje voor gebruik van de aparte IDS-PIN standaard gewist.

– **Identificatie-PIN/ ID-PIN**

Deze PIN dient als identificatie van iemands kaart en moet daarom uniek zijn binnen het systeem. Nadat deze PIN is ingevoerd heeft de persoon toegang met al zijn/haar gedefinieerde autorisaties. Om te garanderen dat de PIN uniek is, wordt deze door het systeem gegenereerd en toegewezen aan de persoon. Het systeem volgt hierbij de algemene richtlijnen op (geen numerieke sequenties en geen palindromen).

Zoals bij een fysieke identificatie dwingt de Identificatie-PIN de beperkingen af die zijn toegewezen aan de betreffende eigenaar (blokkeringen, tijdmodellen, autorisaties etc.). Afhankelijk van het lezerprotocol moet u de Identificatie-PIN samen met de vereiste extra tekens in de lezer invoeren. In geval van lezers, voert u de PIN als volgt in: **4 # (Enter) PIN # (Enter)**. Voor alle andere protocollen wordt de PIN rechtstreeks ingevoerd, gevolgd door **# (Enter)**.

De lengte van deze PIN kan worden geconfigureerd voor tussen 4 en 8 cijfers.

[**Opmerking:** de lengte van ID-PIN's moet in verhouding zijn tot de omvang van de installatie, zodat actieve PIN's moeilijker kunnen worden gekraakt. Als de installatie bijvoorbeeld 1000 kaarthouders telt, moeten de PIN's minimaal 6 cijfers lang zijn om kraken van een geldige PIN onwaarschijnlijk te maken en ervoor te zorgen dat willekeurige pogingen alarmmeldingen genereren.]

De hierboven beschreven PIN-types zijn allemaal persoonsgebonden en worden daarom samen met andere persoonlijke gegevens gedefinieerd en beheerd. Een vierde type is de zogenaamde deur-PIN.

– **Door-PIN (Deur-PIN)**

De PIN hoort bij een ingang (Configurator > Entrances (Configurator > Ingangen)). Deze moet bekend zijn bij alle personen die geautoriseerd zijn om de PIN te gebruiken. In plaats van de PIN kan er ook een kaart worden gebruikt bij dergelijke ingangen (zie = functie **PIN or Card** (PIN of kaart)).

Deze PIN kan ook 4 tot 8 tekens lang zijn. Als het gebruik van de deur-PIN gedeactiveerd is (bijv. door en tijdmodel), is er alleen toegang via kaart mogelijk. Een identificatie-PIN werkt in dit geval evenmin.



Bericht!

De identificatie- en deur-PIN-types kunnen niet worden gebruikt bij deurmodel 10 en 14 voor IDS-activering.

21

UL 294-vereisten

De volgende Bosch-kaartlezers zijn door UL geëvalueerd voor compatibiliteit met het APE-SW-softwarestelsel van Bosch:

- LECTUS secure 1000 WI
- LECTUS secure 4000 WI
- LECTUS secure 5000 WI

Functionies die zijn geëvalueerd door UL:

- 26-bits Wiegand-formaatlezers
- AMC2-controllers:
 - APC-AMC2-4WCF
 - API-AMC2-4WE
 - API-AMC2-8IOE
 - API-AMC2-16IOE
- APE-SW als aanvullende bewakingsapparatuur

Functionies die niet zijn geëvalueerd door UL:

- Het systeem van videoverificatie
- Plattegrondweergave en alarmbeheer met plattegrond- en videoverificatie
- Video Player
- BadgeDesigner
- De Delta 1200 Series
- Rosslare ARD-1200EM Series
- LAC-controllers
- LACi-controllers
- APC-AMC2-4R4CF-controllers
 - BG 900-lezer met interfaceprotocol
 - L-BUS-lezer met interfaceprotocol
- IDS van beveiligingssysteem - In-/uitschakelen van alarm
- Liftgebruik
- Teksten
- Gebruik van inbraakalarm



Bosch Access Systems GmbH

Charlottenburger Allee 50

52068 Aachen

Germany

www.boschsecurity.com

© Bosch Access Systems GmbH, 2018