

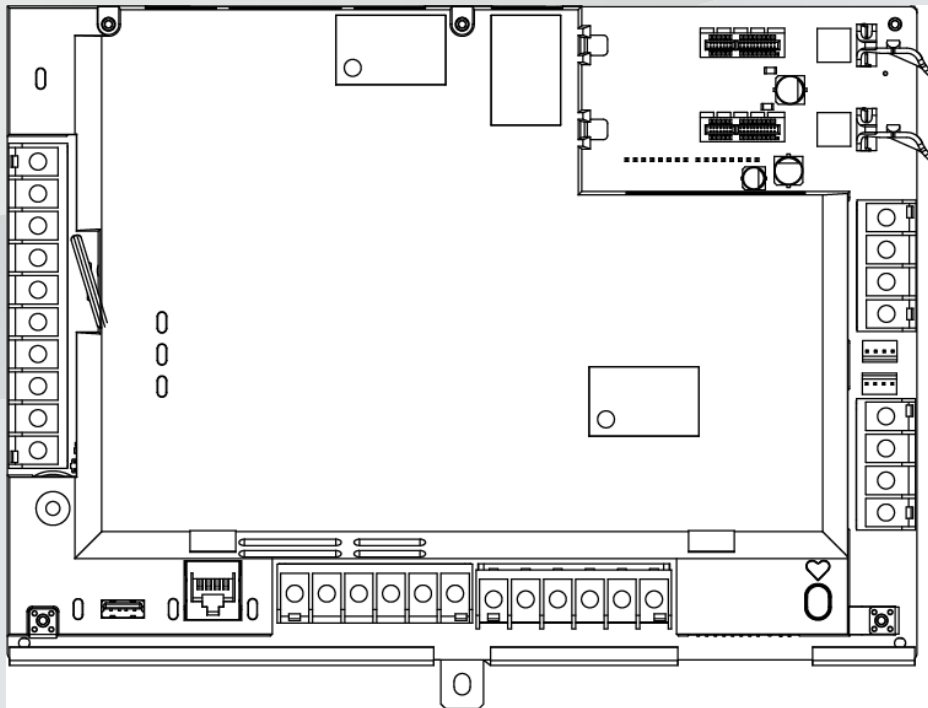

BOSCH

Control Panels

B9512G/B8512G (B9512G-E/B8512G-E)



Inhoudsopgave

1	Certificeringen, goedkeuringen, listings en veiligheid	9
1.1	Listings en goedkeuringen	9
1.1.1	UL	9
1.1.2	ULC	9
1.1.3	Security Industry Association (SIA)	9
1.1.4	Ministerie van Defensie	9
1.1.5	Ministerie van Energie	9
1.1.6	National Institute of Standards and Technology (NIST)	9
1.1.7	FCC-richtlijnen (Federal Communications Commission)	10
1.1.8	Industry Canada (IC)	10
1.1.9	CE	10
1.2	Veiligheid	11
1.2.1	Bliksem	11
1.2.2	Aarding	11
1.2.3	Voeding	12
2	Inleiding	14
2.1	Over de documentatie	14
2.1.1	Gerelateerde documentatie	14
2.2	Productiedata van Bosch Building Technologies, Inc.	16
3	Systeemoverzicht	17
3.1	Onderdelenlijst	17
3.2	Capaciteiten van de inbraakcentrale	17
3.3	Kenmerken	18
3.3.1	SDI2-verbindingaansluiting	18
3.3.2	Zones	18
3.3.3	Gebieden en accounts	18
3.3.4	Digitale communicatie	19
3.3.5	Bedieningspanelen	20
3.3.6	Gebeurtenissen	20
3.3.7	Programmeren	20
3.3.8	Firmware-updates	21
3.3.9	Toegangscontrole	21
3.3.10	Detectie aardingsstoringen	21
3.3.11	Dubbele verificatie	21
3.3.12	Recente sluiting	22
3.4	Accessoires	22
3.4.1	Compatibele synchronisatiemodules (Sync) en flitslampen met UL-listing	27
4	Installatiechecklist	32
5	Installatie van de inbraakcentrale	34
5.1	De behuizing installeren	34
5.2	De inbraakcentrale installeren	34
5.2.1	Aarding	35
5.2.2	Detectie van aardingsstoringen inschakelen	35
5.2.3	Probleemoplossing bij detectie van aardingsstoringen	35
5.3	Overzicht bedrading van inbraakcentrale naar module	36
6	Stroomvoorziening	39
6.1	Secundaire voeding (gelijkspanning)	39
6.1.1	De accu installeren	39

6.1.2	Accustatuslampje	40
6.1.3	Onderhoud van de accu	41
6.1.4	Bewaking van de accu	41
6.1.5	Onderhoudsspanning voor accu-oplaadcircuit	42
6.1.6	Schema voor ontladen en opladen van de accu	42
6.2	B520 extra stroomvoorziening	43
6.2.1	SDI2-adresinstellingen	43
6.2.2	Bewaking	43
6.2.3	Problemen met extra stroomvoorziening	43
6.2.4	Installatie en aansluiting op de inbraakcentrale (B520)	43
6.2.5	Een elektrisch apparaat en accu aansluiten	45
7	Telefooncommunicatie	47
7.1	B430 insteekcommunicator, telefoon	47
7.1.1	Bewaking	47
7.1.2	Installatie en aansluiting van de module (B430)	47
7.1.3	Diagnostische leds	48
7.2	Locatie telefoonaansluiting	48
7.3	Telefoonlijnmonitor	49
7.4	Verbinding verbreken door gebelde	50
7.5	Communicatiestoring	50
8	IP-communicatie	52
8.1	Ingebouwde ethernet aansluiting	52
8.1.1	Bewaking	52
8.1.2	Lokaal programmeren	52
8.1.3	Diagnostische leds van de ingebouwde ethernet aansluiting	53
8.2	Conettix mobiele insteekmodules	54
8.3	B426 ethernetcommunicatiemodule	54
8.3.1	Instellingen voor adres en emulatie	54
8.3.2	Bewaking	55
8.3.3	Storingen in de B426 module	55
8.3.4	Installatie en aansluiting op de inbraakcentrale (B426)	55
8.3.5	Diagnostische leds	56
8.3.6	Lokaal programmeren	58
8.4	B450 Conettix communicatorinterface met stekkercontact	58
8.4.1	SDI2-adresinstellingen	58
8.4.2	Bewaking	58
8.4.3	Installatie en aansluiting op de inbraakcentrale (B450)	59
8.4.4	Diagnostische leds	60
8.5	Compatibele ontvangers voor IP-communicatie	61
9	Bedieningspanelen, sleutelschakelaars, afstandsbedieningen en zenders	63
9.1	Bedieningspanelen	63
9.1.1	Overzicht van bedieningspanelen	63
9.1.2	B921C capacitief bedieningspaneel met twee regels en ingangen	65
9.1.3	Snelkoppelingen en aangepaste functies	65
9.1.4	Adresinstellingen	65
9.1.5	Bewaking	65
9.1.6	Installatie en aansluiting op de inbraakcentrale (bedieningspanelen)	66
9.1.7	Overzicht en bedrading van sensorlussen (alleen B921C/B942/B942W)	67
9.1.8	Aansluiting op de uitgang (alleen B942/B942W)	68

9.1.9	Problemen oplossen	68
9.2	Sleutelschakelaars	68
9.2.1	Werking	68
9.2.2	Installatie en aansluiting op de inbraakcentrale (sleutelschakelaars)	69
9.3	RADION handzenders en Inovonics draagbare zenders	69
10	Ingebouwde uitgangen	71
10.1	Circuitbeveiliging	71
10.2	Totaal beschikbaar vermogen	71
10.3	Continu gevoede uitgangen	72
10.4	Programmeerbare voedingsuitgangen	72
10.4.1	Aansluitklem 6 en 7	73
10.4.2	Aansluitklem 8	73
10.5	USB-voeding	74
11	Externe uitgangen	75
11.1	B308 module met acht uitgangen	75
11.1.1	SDI2-adresinstellingen	75
11.1.2	Bewaking	75
11.1.3	Installatie en aansluiting op de inbraakcentrale (B308)	76
11.2	B600 ZONEX retrofitmodule	77
11.2.1	Installatie en aansluiting op de inbraakcentrale (B600)	77
11.2.2	D8129 module met acht relais	78
12	Ingebouwde zones	79
12.1	Sensorlussen van zones	79
12.1.1	Circuitstijl met één EOL-weerstand (en geen EOL-weerstand)	79
12.1.2	Circuitstijl met dubbele EOL-weerstand	80
12.2	Responstijd van zones	81
13	Externe zones	82
13.1	B208 module met acht ingangen	82
13.1.1	SDI2-adresinstellingen	82
13.1.2	Bewaking	82
13.1.3	Installatie en aansluiting op de inbraakcentrale (B208)	82
13.1.4	Overzicht en bedrading van sensorlussen	84
13.2	B299 POPEX-module	86
13.2.1	SDI2-adresinstellingen	86
13.2.2	Bewaking	86
13.2.3	Installatie en aansluiting op de inbraakcentrale (B299)	86
13.2.4	Overzicht en bedrading van POPIT-apparaten	87
13.3	B600 ZONEX retrofitmodule	88
13.3.1	Installatie en aansluiting op de inbraakcentrale (B600)	88
13.3.2	D8125 uitbreiding	89
13.3.3	D8128D OctoPOPIT uitbreiding met acht zones	90
13.4	Externe zones testen	91
13.5	Gebeurtenissen van extra zones	91
13.6	Omgaan met ontbrekende zones	91
14	Draadloze modules	93
14.1	B810 ontvanger	93
14.1.1	SDI2-adresinstellingen	93
14.1.2	Bewaking	93
14.1.3	Installatie en aansluiting op de inbraakcentrale (B810)	93

14.2	B820 SDI2 Inovonics interfacemodule	94
14.2.1	SDI2-adresinstellingen	94
14.2.2	Bewaking	94
14.2.3	Installatie en aansluiting op de inbraakcentrale (B820)	95
15	Toegangscontrole	96
15.1	B901 deurcontroller	96
15.1.1	Adresinstellingen	96
15.1.2	Bewaking	97
15.1.3	Installatie en aansluiting op de inbraakcentrale (B901)	97
15.2	D9210C interfacemodule voor toegangscontrole	98
15.3	Aansluiting van een kaartlezer	98
16	De inbraakcentrale programmeren en testen	99
16.1	De inbraakcentrale programmeren	99
16.1.1	De inbraakcentrale programmeren met RPS	99
16.1.2	De inbraakcentrale programmeren met de programmeertool 'Portal voor installateursservices'	100
16.1.3	De inbraakcentrale programmeren met een bedieningspaneel	100
16.2	Looptests	100
16.2.1	Brandlooptest	101
16.2.2	Inbraaklooptest	101
16.2.3	Service looptest	102
16.2.4	Onzichtbare looptest	102
17	Overzicht van het inbraakcentrale moederbord	103
18	Bedradingsschema 's voor het systeem	105
18.1	Bedrading aan de kant van de stroomvoorziening	105
18.2	Aansluiting op zone-ingangen voor de D125B, D130 of D129	106
18.3	Aansluiting op zone-ingangen met of zonder EOL-weerstand	107
18.4	SDI en ZONEX aansluitingen	108
18.5	Algemene systeembedrading van SDI2-apparaten	109
18.5.1	Aanbevelingen voor aansluiting op de SDI2-bus	109
18.6	Aansluiting van 2-draads rookmelder (D125B)	111
19	Goedgekeurde toepassingen	113
19.1	Optionele compatibele apparatuur	113
19.1.1	Inbraakbeveiligingstoepassingen	113
19.1.2	Toepassingen voor bankkluisen en brandkasten	113
19.1.3	Brandbeveiligingstoepassingen	117
19.1.4	Behuizingen	118
19.2	Gecombineerde brand- en inbraakalarmsystemen	119
19.3	Compatibele componenten met UL-listing	119
19.4	Vereisten en berekeningen voor de noodaccu	122
19.4.1	Brandmeldapparatuur voor huishoudens	127
19.5	UL 365 - Inbraakalarmeenheden en -systemen, aangesloten op politiemeldkamer	127
19.6	UL 636 - Overvalalarmeenheden en -systemen	128
19.7	Vereiste programmering om aan UL 864 te voldoen	128
19.8	Waarden die vereist zijn om het bewakingsinterval van 180 s (ULC)/200 s (UL) te realiseren	132
19.9	ULC	132
20	Installateursmenu van het bedieningspaneel	133
20.1	[1] Menu Programmeren	140

20.1.1	Parameters van het menu [1] Rapportage > [1] Telefoon	140
20.1.2	Parameters van het menu [1] Rapportage > [2] Netwerk	142
20.1.3	Parameters van het menu [1] Rapportage > [3] Rapportrouting	143
20.1.4	Parameters van het menu [1] Rapportage > [4] Persoonlijke meldingen	144
20.1.5	Het menu [2] Netwerk > [1] Ethernet > (kies de bus- of ingebouwde module) > [1] Moduleparameters	146
20.1.6	Het menu [2] Netwerk > [1] Ethernet > (kies de bus- of ingebouwde module) > [2] Adresparameters	147
20.1.7	Het menu [2] Netwerk > [1] Ethernet > (kies de bus- of ingebouwde module) > [3] DNS- parameters	148
20.1.8	[2] Netwerk > [2] Mobiel > (kies de mobiele SDI2-module of insteekmodule)	148
20.1.9	Parameters van het menu [3] RPS > [1] RPS-toegangscode	149
20.1.10	Parameters van het menu [3] RPS > [2] RPS-telefoonnummer	150
20.1.11	Parameters van het menu [3] RPS > [3] RPS IP-adres	150
20.1.12	Parameters van het menu [3] RPS > [4] RPS-poortnummer	150
20.1.13	Parameters van het menu [4] Gebiedsopties	151
20.1.14	Parameters van het menu [5] Bedieningspaneel	153
20.1.15	Parameters van het menu [6] Gebruikers	155
20.1.16	Parameters van het menu [7] Zones	155
20.1.17	Menu [8] Programmeren uitschakelen	164
20.2	Menu [2] Draadloos	165
20.2.1	Menu [1] RF-zones > [1] Zone-RFID registreren	165
20.2.2	Menu [1] RF-zones > [2] Zone-RFID vervangen	165
20.2.3	Menu [1] RF-zones > [3] Zone-RFID verwijderen	165
20.2.4	Menu [2] RF-repeaters > [1] Repeater toevoegen	166
20.2.5	Menu [2] RF-repeaters > [2] Repeater vervangen	166
20.2.6	Menu [2] RF-repeaters > [3] Repeater verwijderen	166
20.2.7	Menu [3] RF-diagnose > [1] RF-zones	167
20.2.8	Menu [3] RF-diagnose > [2] Menu RF-zones	167
20.3	Menu [3] Diagnose	168
20.3.1	[1] Draadloos	168
20.3.2	Menu [2] Netwerk	168
20.3.3	Menu [3] Mobiel	168
20.3.4	[4] IP-camera	169
20.3.5	[5] Cloud	169
20.4	Menu [4] Serviceoverbrugging (Serv.overbr.)	170
20.5	Menu [5] Versies	170
20.6	Menu [6] Cloud	170
20.7	[7] USB-voeding	170
21	Specificaties	172
21.1	Bedradingsvereisten	173
22	Bijlage	176
22.1	Adresinstellingen	176
22.1.1	Adresinstellingen voor de B208	176
22.1.2	Adresinstellingen voor de B299	178
22.1.3	Adresinstellingen voor de B308	178
22.1.4	Adresinstellingen voor de D8128D	180
22.1.5	Adresinstellingen voor de D8129	181
22.1.6	Adresinstellingen voor de B901	182

22.1.7	Adresinstellingen voor de B91x	182
22.1.8	Adresinstellingen voor de D9210C	183
22.1.9	Adresinstellingen voor het SDI-bedieningspaneel	184
22.2	Informatie over rapporten en apparaatnummer	184
22.2.1	Definities van rapportindelingen	184
22.2.2	Apparaatnummers (zzz, dddd)	195
22.2.3	Apparaatnummers communicatieprobleem (zzzz)	196
22.2.4	Speciale gebruikers-ID's (uuuu, iiiii)	196
22.2.5	Virtuele zonenummers bedieningspaneelalarm (ppp, pppp)	197
22.3	Auto-IP	197

1 Certificeringen, goedkeuringen, listings en veiligheid

Dit hoofdstuk bevat informatie over certificerings- en goedkeuringslistings en informatie over veiligheid.

1.1 Listings en goedkeuringen

Dit document bevat de paragraaf *Goedgekeurde toepassingen, pagina 113*. Raadpleeg deze paragraaf voor richtlijnen voor het installeren van de inbraakcentrales in Underwriters Laboratories Inc. (UL) en voor brandspecifieke toepassingen.

1.1.1 UL

Listing voor:

- UL 365 - Inbraakalarmeenheden en -systemen, aangesloten op de meldkamer bij de politie
- UL 609 - Plaatselijke inbraakalarmeenheden en -systemen
- UL 636 - Overvalalarmeenheden en -systemen
- UL 864 - Besturingsunits en accessoires voor branddetectiesystemen (voor bedrijven)
- UL 985 - Branddetectiesystemen voor huishoudens
- UL 1023 - Inbraakdetectiesystemen voor huishoudens
- UL 1076 - Particuliere inbraakalarmeenheden en -systemen
- UL 1610 - Inbraakalarmeenheden voor meldkamer
- UL 1635 - Telefoonkiezersystemen voor digitaal alarm

1.1.2 ULC

Listing voor:

- ULC C1023 - Inbraakalarmsystemen voor woningen
- ULC C1076 - Particuliere inbraakalarmeenheden en -systemen
- ULC S303 - Lokale inbraakalarmeenheden en -systemen
- ULC-S304 - Inbraakalarmeenheden met alarmcentrale en meldkamers
- ULC S545 - Besturingseenheden van brandmeldsystemen in woningen
- ULC S559 - Centrales en systemen voor ontvangst van brandalarmen

1.1.3 Security Industry Association (SIA)

Listing voor de norm voor inbraakcentrales - functies voor reductie van onbedoelde alarmen ANSI/SIA CP-01-2010.

1.1.4 Ministerie van Defensie

De B9512G/B8512G inbraakcentrales zijn goedgekeurd voor installatie op het Ministerie van Defensie in ruimten waar gevoelige, gecompartmenteerde informatie wordt verwerkt (Sensitive Compartmented Information Facilities, SCIF).

1.1.5 Ministerie van Energie

Deze inbraakcentrale werkt op een transformator die is beoordeeld door derden en wordt geacht te voldoen aan de Amerikaanse energiebesparingsnorm van het Ministerie van Energie voor externe stroomvoorzieningen (zie artikel 10 CFR 430.32(w)(1)(i) van het federaal wetboek) als een indirect apparaat.

1.1.6 National Institute of Standards and Technology (NIST)

Listing voor Advanced Encryption Standard (AES), publicatie 197 van de Federal Information Processing Standards (FIPS 197), bij communicatie via een netwerk.

1.1.7 FCC-richtlijnen (Federal Communications Commission)

Deel 15

Deze apparatuur is getest en voldoet aan de beperkingen voor een digitaal apparaat van klasse B volgens deel 15 van de FCC-richtlijnen. Deze beperkingen bieden redelijke bescherming tegen schadelijke storing wanneer deze apparatuur in een commerciële omgeving wordt gebruikt.

Deze apparatuur genereert en gebruikt radiofrequentie-energie en kan deze uitstralen. Als de apparatuur niet wordt geïnstalleerd en gebruikt volgens de instructies, kan deze schadelijke interferentie veroorzaken in radiocommunicatie.

Als deze apparatuur in een residentieel gebied wordt bediend, veroorzaakt deze waarschijnlijk schadelijke interferentie. In dat geval moet de gebruiker de interferentie zelf verhelpen.

Deel 68

De B430 module van Bosch Building Technologies, Inc. is geregistreerd bij de FCC (Federal Communications Commission) onder deel 68 voor aansluiting op het openbare telefoonnetwerksysteem met een RJ31X- of RJ38X-telefoonlijnaansluiting die wordt geïnstalleerd door het lokale telefoonbedrijf.

Geregistreerde apparatuur mag niet worden aangesloten op party lines (gemeenschappelijke telefoonlijnen) of munttelefoons. Breng het lokale telefoonbedrijf op de hoogte en stel de volgende informatie beschikbaar voordat u de inbraakcentrale aansluit op het telefoonnetwerk:

- De specifieke lijn waarop u de module aansluit
- Het merk (Bosch Building Technologies, Inc.), model (B9512G/B8512G) en serienummer van de inbraakcentrale
- Het FCC-registratienummer: ESVAL00BB430
- De belastingsfactor: 0.0B

1.1.8 Industry Canada (IC)

ICES-003 - Apparatuur voor informatietechnologie (Information Technology Equipment, ITE)

Deze digitale apparatuur van klasse B voldoet aan alle eisen van de Canadese richtlijnen voor interferentie veroorzakende apparatuur.

Cet appareil numérique de la Class A respecte toutes les exigences de règlement sur le matériel brouilleur du Canada.

CS-03 - Conformiteitsspecificaties voor apparatuur met aansluitklemmen

De B430 module van Bosch Building Technologies, Inc. voldoet aan de toepasselijke technische specificaties van Industry Canada. De belastingsfactor is een indicatie voor het maximum aantal apparaten dat mag worden aangesloten op een telefooninterface. De begrenzing van een interface kan uit elke combinatie van apparaten bestaan, op voorwaarde dat de som van de belastingsfactoren van alle apparaten niet groter is dan vijf.

Le présent matériel est conforme aux spécifications techniques applicables d'Industrie Canada.

L'indice d'équivalence de la sonnerie (IES) sert à indiquer le nombre maximal de terminaux qui peuvent être raccordés à une interface téléphonique. La terminaison d'une interface peut consister en une combinaison quelconque de dispositifs, à la seule condition que la somme d'indices d'équivalence de la sonnerie de tous les dispositifs n'excède pas cinq.

1.1.9

CE

Listing voor:

- EMC
- LVD

- RoHS

1.2 Veiligheid



Bericht!

Nadat het systeem is geïnstalleerd en de programmering van de inbraakcentrale is voltooid, moet u een volledige systeemtest uitvoeren (vereiste voor UL 864). Bij een volledige systeemtest wordt onder andere getest of de centrale, alle apparaten en de communicatiebestemmingen goed werken.

1.2.1

Bliksem

De schadelijke effecten van bliksem worden aanzienlijk verminderd door het ontwerp van de inbraakcentrale. Neem de nodige voorzorgsmaatregelen bij de installatie om deze schadelijke effecten nog verder te verminderen.

Gevolgen van bliksem

Elektronica die rechtstreeks door een blikseminslag wordt getroffen of zich in de nabijheid van een blikseminslag bevindt, kan daardoor schadelijke gevolgen ondervinden. Er gebeuren verschillende dingen wanneer de bliksem inslaat:

- Een elektromagnetische golf verspreidt zich vanaf het punt van inslag en wekt hoge spanningen op in nabijgelegen geleiders.
- De spanning op de elektrische aarding in de buurt van de bliksem verandert aanzienlijk.
- Er worden hoge spanningen opgewekt in alles dat rechtstreeks door de bliksem wordt getroffen.

Een blikseminslag kan probleemgebeurtenissen, alarmgebeurtenissen en fysieke schade veroorzaken.

Voorzorgsmaatregelen bij de installatie

De ongewenste effecten van een blikseminslag kunnen op de volgende manier tot een minimum worden beperkt:

- Installeer geen bedrading buiten het gebouw.
- Als de eenheid in een metalen gebouw wordt geïnstalleerd, moet de afstand tussen de bedrading en externe metalen oppervlakken minimaal 0,61 m bedragen. Zorg voor een goede aardingsaansluiting.
- Zorg dat de eenheid op de juiste manier wordt geaard. Gebruik geen elektrische aarding of telefoonaarding.
- Leg geen bedrading aan in de buurt van telefoonlijnen, datalijnen of voedingskabels. Door de bedrading van de inbraakcentrale op een afstand van minimaal 0,61 m te houden, worden de effecten van bliksem verminderd.
- Als het onvermijdelijk is dat de datalijnen het pad van elektriciteitskabels of andere bedrading kruisen, moeten de lijnen loodrecht op de kabels worden geleid.

Garantie met betrekking tot blikseminslag

Fysieke schade als gevolg van een blikseminslag wordt niet gedekt door de garantie.

1.2.2

Aarding

U kunt schade als gevolg van elektrostatische ontlading en andere transiënte elektrische pieken helpen voorkomen door het systeem aan te sluiten op de aarding voordat u andere aansluitingen tot stand brengt. Het pictogram \perp geeft de aansluitklem voor aarding aan. Gebruik een aanbevolen aardingsreferentie, zoals een aardingsstaaf of een koudwaterleiding. Breng de aansluiting tot stand met behulp van een draad van 14 AWG (1,8 mm) tot 16 AWG (1,5 mm).

**Bericht!****Gebruik geen telefoonaarding of elektrische aarding**

Gebruik geen telefoonaarding of elektrische aarding voor de verbinding met de aarde. De andere klemmen van de inbraakcentrale mogen niet worden aangesloten op de aarding.

**Voorzichtig!****Vorkom elektrostatische ontlading**

Raak altijd eerst de aardingsaansluiting met het pictogram \perp aan voordat u met de inbraakcentrale gaat werken.

1.2.3**Voeding****Voorzichtig!**

Schakel alle voeding uit (AC en noodbatterij) voordat u verbinding maakt. Niet navolgen van de instructies kan leiden tot persoonlijk letsel en/of beschadiging van de apparatuur.

**Voorzichtig!****De aansluitklemmen van de transformator mogen niet worden kortgesloten**

Als u de aansluitklemmen kortsluit, wordt de interne zekering geopend. Dit heeft een permanente storing tot gevolg. Sluit de transformator aan op de wisselstroomklemmen van de inbraakcentrale voordat u deze aansluit op de voedingsbron.

**Bericht!****Denk vooruit**

Leid telefoonlijnen, SDI2-busbedrading en sensorlusbekabeling uit de buurt van wisselstroomgeleiders, zoals de kabels van de transformator. Wisselstroomkabels kunnen ruis en een lage spanning opwekken in nabijgelegen bedrading.

**Waarschuwing!****Er zijn vlambogen mogelijk**

Als de positieve (rode) accudraad of de aansluitklem met label 5 wordt kortgesloten met andere aansluitklemmen of met de behuizing, kan er een vlamboog ontstaan. Wees voorzichtig als u de positieve draad of de aansluitklem met label 5 aanraakt. Koppel de positieve (rode) draad altijd los van de accu voordat u deze loskoppelt van de aansluitklem met het label 5.

**Voorzichtig!****Accuklemmen en -bedrading hebben geen begrensd vermogen**

Houd een afstand van 6,4 mm aan tussen de accuklemmen, de accubedrading en alle andere bedrading. De bedrading van de accu mag niet door dezelfde leidingen, leidingskoppelstukken of knock-outs lopen als andere bedrading.

**Voorzichtig!****Grote ontlading mogelijk**

Het systeem kan last hebben van grote ontladingen als de maximale nominale uitgangswaarde wordt overschreden of als de transformator wordt aangesloten op een contactdoos die routinematig wordt uitgeschakeld. Als er regelmatig een grote ontlading optreedt, kan de accu vroegtijdig defect raken.

**Bericht!****Gebruik uitsluitend afgesloten loodzuuraccu's**

Het oplaadcircuit is gekalibreerd voor loodzuuraccu's. Gebruik geen gelcelaccu's of nikkel-cadmiumaccu's.

2 Inleiding

Dit hoofdstuk bevat een inleiding op documenten voor dit product en andere aan dit document gerelateerde instructies.

2.1 Over de documentatie

Dit document bevat instructies voor een ervaren installateur om deze inbraakcentrale en optionele randapparatuur te installeren, configureren en bedienen. (Bosch Security Systems, Inc. raadt installateurs aan om de juiste bedradingstechnieken toe te passen, zoals wordt beschreven in NFPA 731, de norm voor de installatie van elektronica voor pandbeveiligingssystemen.)

In dit document verwijst het woord 'inbraakcentrale' naar alle inbraakcentrales waarop dit document van toepassing is (B9512G/B8512G/B9512G-E/B8512G-E).

Meldingen

In dit document worden de woorden Let op, Voorzichtig en Waarschuwing gebruikt om uw aandacht op belangrijke informatie te vestigen.



Bericht!

Dit duidt op een belangrijke opmerking voor een geslaagde bediening en programmering van de apparatuur of op een risico op schade aan de apparatuur of de omgeving.



Voorzichtig!

Dit geeft een gevaarlijke situatie aan die, als deze niet wordt vermeden, kan leiden tot licht of matig letsel.



Waarschuwing!

Dit geeft een gevaarlijke situatie aan die, als deze niet wordt vermeden, kan leiden tot ernstig letsel of overlijden.

Auteursrecht

Deze handleiding is intellectueel eigendom van Bosch Security Systems, Inc. en is auteursrechtelijk beschermd. Alle rechten voorbehouden.

Handelsmerken

Alle productnamen van hardware en software in dit document zijn waarschijnlijk gedeponeerde handelsmerken en dienen als zodanig te worden behandeld.

2.1.1 Gerelateerde documentatie

De documenten die in deze paragraaf worden genoemd, kunnen worden gedownload van internet.

Documentatie downloaden:

1. Ga naar de website van Bosch (www.boschsecurity.com).
2. Ga naar Product Catalog.
3. Kies het juiste land.
4. Voer in het tekstvak Zoeken rechts bovenaan de naam in van het product waarvoor u de documentatie wilt downloaden.
5. Druk op ENTER.

6. Als het gewenste document in de lijst met zoekresultaten staat, kunt u op de koppeling voor het document klikken om dit te openen. U kunt ook op de toets Productpagina van het gewenste product klikken. De productpagina wordt geopend.
7. Klik op het tabblad Documenten en klik vervolgens op de gewenste taal rechts van het gewenste document.

Bel de technische ondersteuning van Bosch Building Technologies, Inc. (+1-800-289-0096) als u aanvullende hulp nodig hebt.

Documenten over inbraakcentrales

<i>Versieopmerkingen voor inbraakcentrales (B9512G/B8512G)*</i>
<i>Installatiehandleiding voor inbraakcentrales (B9512G/B8512G)*</i>
<i>Bedieningshandleiding voor inbraakcentrales (B9512G/B8512G/B6512/B5512/B4512/B3512)* +</i>
<i>Programma-invoergids voor inbraakcentrales (B9512G/B8512G)*</i>
<i>UL-installatiehandleiding voor inbraakcentrales (B9512G/B8512G)* +</i>
<i>SIA beknopte referentiegids voor inbraakcentrales (B9512G/B8512G)* +</i>
<i>ULC-installatiehandleiding voor inbraakcentrales (B9512G/B8512G/B6512/B5512/B4512/B3512)</i>
*Wordt meegeleverd met de inbraakcentrale.
+Staat op de documentatie-cd die wordt meegeleverd met de inbraakcentrale.

Documenten over bedieningspanelen

<i>Basisinstallatiehandleiding voor bedieningspanelen (B915)*</i>
<i>Installatiehandleiding voor alfanumerieke bedieningspanelen met twee regels (B920)*</i>
<i>Installatiehandleiding voor brandbedieningspanelen (B925F/B926F)*</i>
<i>Installatiehandleiding voor capacitieve bedieningspanelen met twee regels en ingangen (B921C)*</i>
<i>Installatiehandleiding voor alfanumerieke bedieningspanelen ATM-stijl (B930)*</i>
<i>Beknopte installatiehandleiding voor B940W-bedieningspanelen met aanraakscherm, wit*</i>
<i>Installatiehandleiding voor bedieningspanelen met aanraakscherm (B942/B942W)*</i>
*Wordt meegeleverd met het bedieningspaneel.

Documenten over optionele modules

<i>Installatie- en bedieningshandleiding voor module met acht ingangen (B208)*</i>
<i>Installatiehandleiding voor POPEX module (B299)*</i>
<i>Installatie- en bedieningshandleiding voor module met acht uitgangen (B308)*</i>
<i>Installatie- en bedieningshandleiding voor Conettix ethernetcommunicatiemodule (B426)* +</i>
<i>Installatie- en bedieningshandleiding voor telefooncommunicator met stekkercontact (B430)*</i>
<i>Installatie- en bedieningshandleiding voor Conettix mobiele GPRS-communicator met stekkercontact (B442)*</i>
<i>Installatie- en bedieningshandleiding voor Conettix mobiele HSPA+ insteekcommunicatiemodule (B443)*</i>

<i>Installatiehandleiding voor Conettix mobiele communicatiemodules B44x</i>
<i>Installatiehandleiding voor Conettix mobiele insteekmodule VZW LTE B444/B444-C*</i>
<i>Beknopte installatiehandleiding voor B444-A B444-V*</i>
<i>Installatie- en bedieningshandleiding voor Conettix insteekcommunicatiemodule-interface (B450)* *</i>
<i>Installatie- en bedieningshandleiding voor extra stroomvoorziening (B520)*</i>
<i>Installatiehandleiding voor ZONEX retrofitmodule (B600)</i>
<i>Installatiehandleiding voor RADION receiver SD (B810)*</i>
<i>Installatiehandleiding voor SDI2 Inovonics interfacemodule (B820)*</i>
<i>Installatiehandleiding voor toegangscontrolemodule (B901)</i>
<i>Installatie-instructies voor dubbele initialisatiemodule klasse B (D125B)</i>
<i>Installatie- en bedieningshandleiding voor multiplexbusinterface (D8125MUX)</i>
<i>Installatiehandleiding voor OctoPOPIT module (D8128D)</i>
<i>Installatie- en bedieningshandleiding voor toegangscontrole-interfacemodule (D9210C)</i>
*Wordt meegeleverd met de module.
*Staat op de documentatie-cd die wordt meegeleverd met de module.

2.2

Productiedata van Bosch Building Technologies, Inc.

Gebruik het serienummer dat zich bevindt op het productlabel en zie de website van Bosch Security Systems, Inc. op <http://www.boschsecurity.com/datumcodes/>.

3 Systeemoverzicht

In dit hoofdstuk wordt het volgende beschreven:

- *Onderdelenlijst, pagina 17*
- *Capaciteiten van de inbraakcentrale, pagina 17*
- *Accessoires, pagina 22*
- *Kenmerken, pagina 18*

3.1 Onderdelenlijst

Inbraakcentrales worden gemonteerd verstuurd vanuit de fabriek met de volgende onderdelen:

Documentatie

- *UL-installatiehandleiding voor inbraakcentrales (B9512G/B8512G)*
- *Bedieningshandleiding voor inbraakcentrales (B9512G/B8512G/B5512/B4512/B3512)*
- *SIA beknopte referentiegeds voor inbraakcentrales (B9512G/B8512G)*
- *Documentatie-cd voor inbraakcentrales (B9512G/B8512G)*
- *Productlabel in het Frans*
- *Zoneschemalabel 7000/9000-serie*

Hardwarepakket

- EOL-weerstand van 1 kΩ
- Accudraden

Montage

- Printplaat met inschakelbeveiliging
- Montageplaat
- Eén schroef van 6 x 3/4 inch

3.2 Capaciteiten van de inbraakcentrale

Kenmerken	B9512G/ B9512G-E	B8512G/ B8512G-E
Aantal gebruikers	2000	500
Totaal aantal deuren	32 ¹	8 ¹
Aantal kaarten/tokens	2000	500
Aantal aangepaste functies	32	8
Aantal gebieden	32	8
Aantal zones	599	99
Aantal uitgangen	599	99
Totaal aantal bedieningspanelen	32 ²	16 ²
Aantal modules met acht ingangen (B208)	59	9
Aantal POPEX modules (B299)	6	1
Aantal modules met acht uitgangen (B308)	59	9
Aantal ingebouwde ethernetpoorten (E-varianten van de inbraakcentrale hebben geen ethernetpoort)	1	1
Aantal B426 en B450 modules	2	2

Kenmerken	B9512G/ B9512G-E	B8512G/ B8512G-E
Aantal insteekmodules voor telefooncommunicatie (B430)	2	2
Aantal mobiele insteekmodules (B440/B441/B442/B443/B444/B444-A/B444-V)	1	1
Aantal extra voedingsmodules (B520)	8	4
Aantal draadloze ontvangers (B810/B820)	1	1
Aantal camera's ³	16	8
¹ De inbraakcentrale ondersteunt 32 deuren met de optionele Toegangscontrolemodule B901. De inbraakcentrale ondersteunt maximaal 8 deuren met de optionele Toegangscontrole-interfacemodule D9210C. ² De inbraakcentrale ondersteunt maximaal 16 van de bedieningspanelen als SDI-bedieningspanelen. ³ Het gebruik van Bosch IP-camera's is een aanvulling voor UL-gecertificeerde systemen.		

3.3 Kenmerken

In deze paragraaf worden de meest opvallende functies van de inbraakcentrale uitgelegd.

3.3.1 SDI2-verbindingaansluiting

De inbraakcentrale en de meeste compatibele modules hebben connectors waarmee de apparaten met elkaar kunnen worden verbonden. U kunt de connectors gebruiken in plaats van de aansluitklemmen. Bij installaties met meerdere SDI2 modules kan de installatie sneller en eenvoudiger met verbindingkabels worden uitgevoerd dan met aansluitklemmen. Voor het parallel aansluiten van meerdere modules kunt u een willekeurige combinatie van aansluitklemmen en verbindingkabels gebruiken, maar voor het aansluiten van één module op de inbraakcentrale mag geen combinatie van aansluitklemmen en verbindingkabels worden gebruikt.

De connectors voor de verbindingaansluiting zijn voorzien van een 'spie' (de stekker van de verbindingkabel past maar op één manier in de aansluiting).

Alle SDI2 modules met een SDI2 verbindingconnector worden geleverd met een verbindingkabel van 30 cm.

3.3.2 Zones

De inbraakcentrales kunnen maximaal het volgende aantal beveiligingszones omvatten:

- B9512G. 599
- B8512G. 99

De zoneprogrammeerparameters bepalen hoe de inbraakcentrale reageert als de sensorlus voor de zone open of gesloten is. Er zijn verschillende opties beschikbaar waarmee zones afzonderlijk kunnen worden geprogrammeerd, zodat de installatie naar behoefte kan worden beveiligd.

De inbraakcentrale heeft acht ingebouwde zones: zone 1 t/m 8.

Met de SDI2-bus kan een zone worden uitgebreid met:

- Een of meerdere B208 modules
- Een of meerdere B299 modules
- Een B810 wireless receiver of een B820 SDI2 Inovonics Interfacemodule.

De B600 retrofitmodule (ZONEX) kan worden aangesloten op een D8125 module (D8125MUX, D8125INV) om de zone uit te breiden.

3.3.3 Gebieden en accounts

De inbraakcentrales kunnen maximaal het volgende aantal gebieden omvatten:

- B9512G. 32
- B8512G. 8

U kunt alle zones toewijzen aan één gebied of de zones verspreiden over meerdere gebieden. Gebruikers kunnen gebieden afzonderlijk of gecombineerd In- en Uitschakelen. U kunt een autorisatieniveau toewijzen aan een gebruiker, zodat de gebruiker een gebied kan Inschakelen vanuit een extern bedieningspaneel in een ander gebied.

Als u aan elk gebied een eigen accountnummer toewijst, kunt u maximaal het volgende aantal afzonderlijke accounts maken:

- B9512G. 32
- B8512G. 16

Als u hetzelfde accountnummer toewijst aan verschillende gebieden, worden deze samengevoegd tot één account.

Voor gebieden kunnen opties worden ingesteld, zoals uitlooptoon en -tijd, afzonderlijke uitgangen voor brand en inbraak, en verschillende openings- en sluitingsvensters. Gebruik verschillende typen gebieden om relaties tussen gebieden te definiëren.

Bij systemen met meer dan één gebied moeten alle gebieden onder de verantwoordelijkheid van één eigenaar en beheerder vallen. Dit kan een groep aaneengesloten of afzonderlijke gebouwen zijn en zelfs een combinatie van verschillende adressen, die echter allemaal onder de verantwoordelijkheid vallen van één persoon (anders dan het bedrijf dat het alarm installeert). Dit is niet van toepassing op winkelcentra; hierin moet elke afzonderlijke onderneming een eigen alarmsysteem hebben.

Een voorbeeld van een commercieel systeem is een bedrijf dat een kantoorgebied en een magazijngebied heeft in een gebouw, waarbij elk gebied afzonderlijk In- en Uitgeschakeld kan worden.

Een voorbeeld van een woning is een systeem waarbij de garage en het huis als afzonderlijke systemen zijn geconfigureerd.

In beide bovenstaande voorbeelden vallen alle gebieden onder de volledige verantwoordelijkheid van één eigenaar.

In systemen met meerdere gebieden moeten de bel (of sirene) en de inbraakcentrale zich in een van de beschermde gebieden bevinden.

De bel of sirene moet zich op een plaats bevinden waar gebruikers die gebieden In- en Uitschakelen, deze kunnen horen.

3.3.4

Digitale communicatie

De inbraakcentrale maakt gebruik van de ingebouwde ethernetverbinding en een van de volgende apparaten om rapporten naar het ontvangststation van de meldkamer te verzenden:

- Conettix Ethernet-communicatiemodule (B426)
- Conettix mobiele insteekmodule (B440/B441/B442/B443/B444/B444-A/B444-V)
- Insteekmodule voor telefooncommunicatie (B430)

Indelingen voor communicatie

De inbraakcentrale verzendt rapporten in deze indelingen:

- Contact-ID (PSTN)
- Modem4 (PSTN)
- Conettix Modem4
- Conettix ANSI-SIA Contact-ID
- ANSI-SIA DC-09

**Bericht!**

UL- en ULC-gecertificeerde toepassingen

De indeling ANSI-SIA DC-09 is niet beschikbaar voor UL- en ULC-gecertificeerde toepassingen.

Routegroepen en bestemmingen

De inbraakcentrale kan rapporten verzenden naar vier verschillende routegroepen, met één primaire en maximaal drie back-upbestemmingsapparaten voor elke routegroep.

De gebeurtenisrapporten die het systeem verzendt, kunnen worden aangepast.

Bestemmingstest

Het is mogelijk testrapporten te verzenden naar alle bestemmingen binnen elke routegroep.

3.3.5**Bedieningspanelen**

De inbraakcentrales kunnen maximaal het volgende aantal bedieningspanelen omvatten:

- B9512G. 32, waarvan maximaal 16 SDI-bedieningspanelen
- B8512G. 16, waarvan maximaal 16 SDI-bedieningspanelen

De inbraakcentrale bewaakt alle SDI2-bedieningspanelen. De bewaking voor de 16 SDI-bedieningspanelen kan worden geconfigureerd.

3.3.6**Gebeurtenissen****Gebeurtenisgeheugen**

De inbraakcentrale bewaart zonealarm- en probleemgebeurtenissen voor alle gebieden in het gebeurtenisgeheugen. U kunt het gebeurtenisgeheugen bekijken op een bedieningspaneel. Als een gebied wordt Ingeschakeld, wordt het gebeurtenisgeheugen voor dat gebied gewist.

Gebeurtenissenlogboek

In het gebeurtenissenlogboek worden lokale en gerapporteerde gebeurtenissen opgeslagen. Het gebeurtenissenlogboek bevat informatie, zoals tijd, datum, gebeurtenis, gebied, zone en gebruiker. U kunt het gebeurtenissenlogboek inzien vanaf een bedieningspaneel, of RPS of de programmeertools Installer Services Portal (beschikbaar in Europa, het Midden-Oosten, Afrika en China) gebruiken om gebeurtenisinformatie op afstand op te halen. Wanneer het gebeurtenissenlogboek een geprogrammeerde drempel van opgeslagen gebeurtenissen bereikt, kan een optioneel rapport naar een ontvanger worden verzonden.

De inbraakcentrales slaan maximaal het volgende aantal gebeurtenissen op:

- B9512G. 10,192
- B8512G. 2,048

3.3.7**Programmeren**

Gebruik RPS of de programmeertools Installer Services Portal (verkrijgbaar in Europa, het Midden-Oosten, Afrika en China) om de inbraakcentrales te programmeren. U kunt verbinding maken met de inbraakcentrale via een netwerkaansluiting (ingebouwde ethernetpoort, mobiele module, B426 Conettix Ethernet Communicatiemodule of telefoonmodule), of via een lokale verbinding met behulp van de ingebouwde ethernetpoort of de USB-poort van de inbraakcentrale. (Gebruik een B99 USB 2.0-kabel van Bosch, type A mannelijk naar type A mannelijk, voor programmeren via de USB-poort.) Voor bepaalde programmeertaken kunt u ook een bedieningspaneel gebruiken.

Zie de *Help* voor RPS, de *Help* van de programmeertools Installer Services Portal of de *programma-invoerhandleiding* van de inbraakcentrale en het *Installateursmenu van het bedieningspaneel, pagina 133* voor programmeeropties.

**Bericht!**

Nadat het systeem is geïnstalleerd en de programmering van de inbraakcentrale is voltooid, moet u een volledige systeemtest uitvoeren (vereiste voor UL 864). Bij een volledige systeemtest wordt onder andere getest of de centrale, alle apparaten en de communicatiebestemmingen goed werken.

3.3.8**Firmware-updates**

Het systeem kan de firmware op afstand bijwerken:

- Updates voor inbraakcentrales. Werk de firmware van de inbraakcentrale op afstand bij voor eenvoudige functieverbeteringen zonder ROM-chips te vervangen.
- Ondersteuning voor module-updates. Werk de firmware op aangesloten SDI2 modules op afstand bij voor eenvoudige functieverbeteringen zonder elke module afzonderlijk bij te hoeven werken.

3.3.9**Toegangscontrole**

De inbraakcentrales ondersteunen maximaal het volgende aantal modules, kaarten en badges:

Inbraakcentrale	B901	D9210C	Kaarten of badge
B9512G	32	8 (gecombineerd met B901 in totaal 32)	– B901. 2,000 – D9210C. 999
B8512G	8	8 (gecombineerd met B901 in totaal 8)	– B901. 500 – D9210C. 500

3.3.10**Detectie aardingsstoringen**

Aansluitklem 10 voor aarding \perp van de inbraakcentrale is elektrisch geïsoleerd van alle andere aansluitklemmen, zodat de inbraakcentrale aardingsstoringen kan detecteren. De detectie van aardingsstoringen wordt geconfigureerd bij het programmeren.

3.3.11**Dubbele verificatie**

Als dubbele verificatie is ingeschakeld, zijn er twee vormen van identificatie nodig om de inbraakcentrale bepaalde systeemopdrachten te laten uitvoeren, waaronder het Uitschakelen van het systeem en het openen van deuren.

Een standaardstelsysteemgebruiker moet een PIN-code, een proximitybadge (in badge- of kaartvorm) en de juiste toegangsrechten hebben voor de deur naar het toegewezen gebied van het bedieningspaneel. Als deze optie is ingeschakeld op een bedieningspaneel, is alleen voor de volgende PIN-codelfuncties toegang met een proximitybadge en invoeren van een PIN-code nodig:

- Inschakelen/Uitschakelen
- Deur aansturen (toegang verlenen)
- Uitgang aansturen
- Automatisch opnieuw Inschakelen

**Bericht!****Denk vooruit**

Als u dubbele verificatie met toegangscontrole wilt gebruiken, moet u een bedieningspaneel dicht bij de deurcontroller installeren.

3.3.12

Recente sluiting

Als een zone met een zonetype dat is ingesteld op 1, 2 of 3, een alarm genereert binnen 2 minuten nadat de uitlooptijd is verstreken, verzendt de inbraakcentrale een alarm Recente sluiting. Deze functie is altijd ingeschakeld en kan niet worden geconfigureerd. Bij een alarm met een gebeurtenis van recente sluiting worden nieuwe Modem4-berichten gecreëerd die de meldkamer mogelijk moet toevoegen aan de automatiseringssoftware. Zie Gebeurtenissen in de paragraaf *Modem4/ModemIIIa² berichten* in de *bijlage* van de *Conettix D6600/D6100i computerinterfacehandleiding* (onderdeelnummer 4998122703) voor meer informatie over het wijzigen van gegevens van de meldkamer.

3.4

Accessoires

Compatibiliteit van accessoires

In de volgende tabel worden de accessoires vermeld die compatibel zijn met de inbraakcentrale. Een X in een kolom geeft aan dat het accessoire compatibel is met de norm.



Bericht!

Als de zender van het brandalarm gebruikmaakt van communicatieapparatuur die aanwezig is op de locatie, moet de gedeelde apparatuur een UL-listing hebben (ITE of brandbeveiligingssignalering).

Modelnummer	UL365 - Police Connected Burglary	UL609 - Local Burglary	UL636 - Holdup	UL864 - Commercial Fire	UL985 - Household Fire	UL1023 - Household Burglary	UL1076 - Proprietary Burglary	UL1610 - Central Station Burglary	CAN/ULC S303 - Local Burglary	CAN/ULC S304 - Signal Receiving Centre and Premise	CAN/ULC S545 - Residential Fire	ULC-ORD C1023 - Household Burglary	ULC-ORD C1076 - Proprietary Burglary
Bedieningspanelen													
B915/B915I*	X	X	X		X	X	X	X	X	X	X	X	X
B920*	X	X	X		X	X	X	X	X	X	X	X	X
B921C* ¹	X	X			X	X	X	X			X		X
B925F*	X	X	X	X	X	X	X	X	X	X	X	X	X
B926F*				X	X						X		
B930*	X	X	X		X	X	X	X	X	X	X	X	X
B940W*	X	X	X		X	X	X	X	X	X	X	X	X
B942*	X	X	X		X	X	X	X	X	X	X	X	X
D1255/ D1255B**	X	X			X	X	X	X	X	X		X	X
D1255RB**	X	X		X	X	X	X	X	X	X		X	X
D1255W**	X	X			X	X	X	X	X	X		X	X
D1256RB**	X	X		X	X	X	X	X	X	X		X	X
D1257RB**	X	X		X	X	X	X	X	X	X		X	X
D1260/ D1260B**2	X	X			X	X	X	X	X	X		X	X

Modelnummer	UL365 - Police Connected Burglary	UL609 - Local Burglary	UL636 - Holdup	UL864 - Commercial Fire	UL985 - Household Fire	UL1023 - Household Burglary	UL1076 - Proprietary Burglary	UL1610 - Central Station Burglary	CAN/ULC S303 - Local Burglary	CAN/ULC S304 - Signal Receiving Centre and Premise	CAN/ULC S545 - Residential Fire	ULC-ORD C1023 - Household Burglary	ULC-ORD C1076 - Proprietary Burglary
Transformatoren, accu's, stroomvoorzieningen, enzovoort													
B520	X	X	X	X	X	X	X	X	X	X	X	X	X
D122/D122L	Geschikt voor gebruik voor goedgekeurde toepassingen.												
D126	Geschikt voor gebruik voor goedgekeurde toepassingen.												
D1218	Geschikt voor gebruik voor goedgekeurde toepassingen.												
D1640	Geschikt voor gebruik voor goedgekeurde toepassingen in de VS.												
D1640-CA	Geschikt voor gebruik voor goedgekeurde toepassingen in Canada.												
Behuizingen													
BATB-40/ BATB-80				X	X	X							
B8103	X	X		X	X	X		X	X	X		X	
D8103	X	X		X	X	X		X	X	X		X	
D8109	X	X		X	X	X		X	X	X		X	
D8108A	X	X		X	X	X	X	X	X	X		X	
D8004	X	X		X		X	X	X					
Uitbreidingsmodules													
B208	X	X	X	X	X	X	X	X	X	X		X	X
B299	X	X	X	X	X	X	X	X	X	X	X	X	X
B308	X	X	X	X	X	X	X	X	X	X		X	X
B600	X	X	X	X	X	X	X	X	X	X	X	X	X
D125B ³	X	X		X	X	X	X	X	X	X		X	X
D129	X	X		X	X	X	X	X	X			X	X
D192G	X	X		X	X	X	X	X	X			X	X
D8125	X	X		X	X	X	X	X	X	X		X	X
D8125MUX	X	X		X	X	X	X	X	X			X	X
D8128D	X	X		X	X	X	X	X	X	X		X	X
D8129	X	X		X	X	X	X	X	X	X		X	X
D8130	X	X		X	X	X	X	X	X			X	X
D9127U/T	X	X		X	X	X	X	X	X	X		X	X
DS7461i	X	X		X	X	X		X					

Modelnummer	UL365 - Police Connected Burglary	UL609 - Local Burglary	UL636 - Holdup	UL864 - Commercial Fire	UL985 - Household Fire	UL1023 - Household Burglary	UL1076 - Proprietary Burglary	UL1610 - Central Station Burglary	CAN/ULC S303 - Local Burglary	CAN/ULC S304 - Signal Receiving Centre and Premise	CAN/ULC S545 - Residential Fire	ULC-ORD C1023 - Household Burglary	ULC-ORD C1076 - Proprietary Burglary
DS7465i	X	X		X	X	X		X					
Draadloos													
B810 ⁴	X	X	X		X	X	X	X					
B820 ⁵	X	X	X		X	X	X	X					
Communicators													
B426	X	X		X	X	X	X	X	X	X		X	X
B430	X	X	X	X	X	X	X	X	X	X	X	X	X
B440	X	X	X	X	X	X	X	X					
B441	X	X	X	X	X	X	X	X					
B442 ⁷	X	X	X	X	X	X	X	X	X	X	X	X	X
B443 ⁷	X	X	X	X	X	X	X	X	X	X	X	X	X
B444	X	X	X	X	X	X	X	X					
B444-A	X	X	X	X	X	X	X	X					
B444-V	X	X	X	X	X	X	X	X					
B450	X	X	X	X	X	X	X	X	X	X		X	X
Accessoires													
D113	X	X			X	X	X	X					
D130	X	X		X	X	X	X	X	X			X	X
D132A					X						X		
D133	X	X			X	X	X	X					
D134	X	X			X	X	X	X					
D161	Geschikt voor gebruik voor goedgekeurde toepassingen.												
D162	Geschikt voor gebruik voor goedgekeurde toepassingen.												
D185				X									
ICP-SDI-9114	X	X		X	X	X	X	X	X			X	X
ICP-EZTS	X	X			X	X	X	X	X	X	X	X	X
Deurbesturing (toegang)													
B901	X	X		X	X	X	X	X	X	X		X	X
D9210C	X	X		X	X	X	X	X	X	X		X	X

Modelnummer	UL365 - Police Connected Burglary	UL609 - Local Burglary	UL636 - Holdup	UL864 - Commercial Fire	UL985 - Household Fire	UL1023 - Household Burglary	UL1076 - Proprietary Burglary	UL1610 - Central Station Burglary	CAN/ULC S303 - Local Burglary	CAN/ULC S304 - Signal Receiving Centre and Premise	CAN/ULC S545 - Residential Fire	ULC-ORD C1023 - Household Burglary	ULC-ORD C1076 - Proprietary Burglary
<p>*Goedgekeurd voor gebruik met gecombineerde brand- en inbraakbeveiligingssystemen, mits op een andere bus dan brandapparaten.</p> <p>**Voor gecombineerde brand- en inbraakbeveiligingssystemen met SDI-apparaten kan een ICP-SDI-9114 nodig zijn om brand- en inbraakapparaten van elkaar te scheiden op afzonderlijke circuits.</p> <p>¹Alleen ULC-listing voor inbraak- en brandbeveiliging van woningen.</p> <p>²Bedieningspaneel versie 1.04 of hoger.</p> <p>³Raadpleeg de <i>Installatie-instructies voor dubbele initialisatiemodule klasse B (D125B)</i> voor compatibele D125B apparaten.</p> <p>⁴Zie de paragraaf in dit hoofdstuk voor compatibele RADION apparaten.</p> <p>⁵Zie de paragraaf in dit hoofdstuk voor compatibele Inovonics apparaten.</p> <p>⁷Controleer of het apparaat beschikbaar is in uw regio.</p>													

Compatibele melders

Hieronder staat een lijst met bedrade melders die geschikt zijn voor gebruik voor goedgekeurde toepassingen. Er zijn meer apparaten met UL-listing verkrijgbaar.

Model-	Naam
FCC-380	Koolmonoxidemelder
F220-P met F220-B6	Foto-elektrische rookmelder met meldersokkel
HUB	Potter HUB noodoproepknop
ISC-BDL2-WP12	Wheelock brandalarm MB-serie 12 V 6 inch (rood)
MB-G6-12-R	Wheelock brandalarm MB-serie 12 V 6 inch (rood)
ZX776Z	PIR bewegingssensor (15 m) met POPIT
ZX794Z	PIR bewegingssensor (24 m) met POPIT
ZX865	PIR/Microwave bewegingssensor (+1,7 °C) met POPIT
ZX938Z	PIR bewegingssensor (18 m) met POPIT
ZX970	PIR/Microwave bewegingssensor (+1,7 °C) met POPIT
5110/4001-42	Rothenbuhler beveiligingsalarm

Accessoires die compatibel zijn met de B810 draadloze ontvanger

Zie de *Installatiehandleiding voor RADION receiver SD (B810)*.

Model	Naam	Beschrijving
RFBT-A	RADION specialty	Kassa-alarm
RFDL-11-A	RADION TriTech	Bewegingsmelder
RFDW-RM-A	RADION contact RM	Deur-/raamcontact (inbouw)
RFDW-SM-A	RADION contact SM	Deur-/raamcontact (opbouw)

Model	Naam	Beschrijving
RFGB-A	RADION glassbreak	Glasbreukmelder
RFKF-FB-A	RADION keyfob FB	Handzender met vier knoppen
RFKF-FBS-A	RADION keyfob FB	Handzender met vier knoppen, gecodeerd
RFKF-TB-A	RADION keyfob TB	Handzender met twee knoppen
RFKF-TBS-A	RADION keyfob TB	Handzender met twee knoppen, gecodeerd
RFPB-SB-A	RADION panic SB	Paniekzender met één knop
RFPB-TB-A	RADION panic TB	Paniekzender met twee knoppen
RFRP-A	RADION repeater	Repeater
RFSM-A	RADION smoke ¹	Rookmelder
RFPR-12-A	RADION PIR	PIR melders
RFPR-C12-A	RADION PIR C	PIR gordijndetector
RFUN-A	RADION universal	Universele zender
¹ Alleen UL 985.		

Accessoires die compatibel zijn met de B820 SDI2 Inovonics interfacemodule

Model	Naam
EN1210	Universele zender (één ingang)
EN1210EOL	Universele zender met EOL-weerstand
EN1210W	Deur-/raamzender met reedschakelaar
EN1215EOL	Universele zender met wandsabotage en EOL-weerstand
EN1215WEOL	Deur-/raamzender met wandsabotage, reedschakelaar en EOL-weerstand
EN1223D*	Waterbestendige, draagbare zender (twee knoppen)
EN1223S*	Waterbestendige, draagbare zender (één knop)
EN1224-ON	Draagbare zender voor meerdere In/Uitschakelbare condities
EN1233D	Zender aan kettinghanger (twee knoppen)
EN1233S	Zender aan kettinghanger (één knop)
EN1235D	Zender aan riemcliphanger (twee knoppen)
EN1235DF	Zender op vaste locatie (twee knoppen)
EN1235S	Zender aan riemcliphanger (één knop)
EN1235SF	Zender op vaste locatie (één knop)
EN1242	Zender voor rookmelder
EN1247	Zender voor glasbreukmelder
EN1249	Zender voor kassa-alarm
EN1260	Bewegingsmelder voor wandmontage

Model	Naam
EN1261HT	Bewegingsmelder, veel verkeer
EN1262	Bewegingsmelder, ongevoelig voor huisdieren
EN1265	360°-bewegingsmelder voor plafondmontage
EN4200	Seriële ontvanger
EN4204R	Extra ontvanger voor vier zones met relaisuitgangen
EN5040-T	Krachtige repeater met transformator
EN7016*	Draadloze inspectieset
ENKIT-SDI2	B820 en EN4200-set
*Niet onderzocht door UL.	

**Bericht!**

Er zijn geen draadloze melders goedgekeurd voor gebruik met alarmverificatiezones. Zie de handleidingen van de fabrikanten voor specifieke installatie- en bedieningsinstructies.

Tabel met 2-draads rookmelders die compatibel zijn met D125B

Zie de *Installatie-instructies voor dubbele initialisatiemodule klasse B (D125B)*.

3.4.1**Compatibele synchronisatiemodules (Sync) en flitslampen met UL-listing****Bericht!**

Voor compliance met UL 864 mogen alleen deze modellen synchronisatiemodules en flitslampen worden gebruikt.

Capaciteit van synchronisatiemodules en flitslampen

Apparaat	Maximum aantal apparaten ¹
Wheelock apparaten met voeding van inbraakcentrale	4
Wheelock apparaten met externe voeding 12 V DC	11
Wheelock apparaten met externe voeding 24 V DC	33
System Sensor apparaten met voeding van inbraakcentrale	4
System Sensor apparaten met externe voeding 12 V DC	11
System Sensor apparaten met externe voeding 24 V DC	33

¹ Het aantal wordt minder bij hoge stroominstellingen.

Compatibiliteit flitslampen met Wheelock synchronisatiemodule DSM/SM-24

Model flitslamp	Product	Beschrijving
Elektronische sirene AH-serie, wand- of plafondmontage	AH-24-R	24 V DC, rood
	AH-24-W	24 V DC, wit
	AH-24WP-R	24 V DC, buitengebruik, weerbestendig, rood

Model flitslamp	Product	Beschrijving
Hoorbare flitslampen AS-serie	AS-241575W-FR	24 V DC, 15 cd (75 cd vanaf conus), tweedraads, wandmontage, rood
	AS-24MCC-FR	24 V DC, 15 cd tot 95 cd, plafondmontage, rood
	AS-24MCC-FR-V	24 V DC, variabele cd, plafondmontage, rood
	AS-24MCC-FW	24 V DC, 15 cd tot 95 cd, vierkant, plafondmontage, wit
	AS-24MCCH-FR	24 V DC, 115/177 cd, vierkant, plafondmontage, rood
	AS-24MCCH-FW	24 V DC, 115/177 cd, vierkant, plafondmontage, wit
	AS-24MCW-FR	24 V DC, variabele cd, wandmontage, rood
	AS-24MCW-FW	24 V DC, variabele cd, wandmontage, wit
	AS-24MCWH-FR	24 V DC, 135/185 cd, vierkant, wandmontage, rood
	AS-24MCWH-FW	24 V DC, 135/185 cd, vierkant, wandmontage, wit
	ASWP-2475W-FR	24 V DC, 75 cd, rood
Deurbellen en flitslampen met deurbel, CH70-serie, wandmontage	CH70-24-R	24 V DC, vierkant, rood
	CH70-24-W	24 V DC, vierkant, wit
	CH70-241575W-FR	24 V DC, 15 cd (75 cd vanaf conus), vierkant, rood
	CH70-24MCW-FR	24 V DC, variabele cd, rood
	CH70-24MCW-FW	24 V DC, variabele cd, wit
	CH70-24MCWH-FR	24 V DC, 135 cd tot 185 cd, vierkant, rood
	CH70-24MCWH-FW	24 V DC, 135 cd tot 185 cd, vierkant, wit
Twee- of vierdraads flitslampen met sirene HS4-serie	HS4-241575W-FR	24 V DC, 15/75 cd, vierdraads, rood
	HS4-241575W-FW	24 V DC, 15/75 cd, vierdraads, wit
	HS4-24MCW-FR	24 V DC, 15 tot 110 cd, vierdraads, vierkant, rood
	HS4-24MCW-FW	24 V DC, 15 tot 110 cd, vierdraads, vierkant, wit
	HS4-24MCWH-FR	24 V DC, 135 tot 185 cd, vierdraads, vierkant, rood
	HS4-24MCWH-FW	24 V DC, 135 tot 185 cd, vierdraads, vierkant, wit
Flitslampen met sirene NS-serie	NS-241575W-FR	24 V DC, 15/75 cd, rood
	NS-241575W-FW	24 V DC, 15/75 cd, rood
	NS-24MCW-FR	24 V DC, variabele cd, mini, wandmontage, rood
	NS-24MCW-FW	24 V DC, variabele cd, mini, wandmontage, wit
Flitslampen RSS-serie	RSS-241575W-FR	24 V DC, 15/75 cd, gesynchroniseerd, rood
	RSS-241575W-FW	24 V DC, 15/75 cd, gesynchroniseerd, wit
	RSS-24MCC-FR	24 V DC, 15 tot 95 cd, plafondmontage, rood
	RSS-24MCC-FR-V	24 V DC, variabele cd, plafondmontage, rood

Model flitslamp	Product	Beschrijving
	RSS-24MCC-FW	24 V DC, 15 tot 95 cd, vierkant, wit
	RSS-24MCC-NW	24 V DC, 15 tot 95 cd, plafondmontage, wit
	RSS-24MCCH-FR	24 V DC, 115 tot 177 cd, plafondmontage, wit
	RSS-24MCCH-FW	24 V DC, 115 tot 177 cd, wit
	RSS-24MCCHR-FR	24 V DC, 115 tot 177 cd, plafondmontage, rood
	RSS-24MCCHR-FW	24 V DC, 115 tot 177 cd, plafondmontage, wit
	RSS-24MCCR-FR	24 V DC, 15 tot 95 cd, plafondmontage, rood
	RSS-24MCCR-FW	24 V DC, 15 tot 95 cd, plafondmontage, wit
	RSS-24MCW-FR	24 V DC, variabele cd, wandmontage, rood
	RSS-24MCW-FW	24 V DC, variabele cd, wandmontage, wit
	RSS-24MCWH-FR	24 V DC, 135 tot 185 cd, wandmontage, rood
	RSS-24MCWH-FW	24 V DC, 135 tot 185 cd, wandmontage, wit
	RSSP-241575W-FR	24 V DC, 15/75 cd, plaat, rood
	RSSP-24MCW-FR	24 V DC, 15 tot 110 cd, rood
	RSSP-24MCWH-FR	24 V DC, 135 tot 185 cd, retrofit, rood
	RSSR-24110C-NW	24 V DC, 110 cd, plafondmontage, wit
	RSSR-2475C-NW	24 V DC, 75 cd, plafondmontage, wit
	RSSR-2475W-AAR	24 V DC, 74 cd, vierkant, wandmontage, rood
	RSSWP-2475W-FR	24 V DC, 75 cd, waterbestendig, rood
	RSSWP-2475W-FW	24 V DC, 75 cd, buitengebruik, wit
Exceder LED laagfrequente sirene	LLFHNR-AL	LED LF HN ROOD, 2 W, WAND, 24 V, ALERT
	LLFHNW-AL	LED LF HN WIT, 2 W, WAND, 24 V, ALERT
	LLFHNR-CO	LED LF HN ROOD, 2 W, WAND, 24 V, CO
	LLFHNW-CO	LED LF HN WIT, 2 W, WAND, 24 V, CO
	LLFHNR-N	LED LF HN ROOD, 2 W, WAND, 24 V, GEEN LTR
	LLFHNW-N	LED LF HN WIT, 2 W, WAND, 24 V, GEEN LTR
	LLFHSR	LED LF HN STR, ROOD, 2 W, WAND, 24 V, 110 CD, BRAND
	LLFHSW	LED LF HN STR, WIT, 2 W, WAND, 24 V, 110 CD, BRAND
	LLFHSR-AL	LED LF HN STR, ROOD, 2 W, WAND, 24 V, 110 CD, ALERT
	LLFHSW-AL	LED LF HN STR, WIT, 2 W, WAND, 24 V, 110 CD, ALERT
	LLFHSR-CO	LED LF HN STR, ROOD, 2 W, WAND, 24 V, 110 CD, CO
	LLFHSW-CO	LED LF HN STR, WIT, 2 W, WAND, 24 V, 110 CD, CO

Model flitslamp	Product	Beschrijving
	LLFHSR-N	LED LF HN STR, ROOD, 2 W, WAND, 24 V, 110 CD, GEEN LTR
	LLFHSW-N	LED LF HN STR, WIT, 2 W, WAND, 24 V, 110 CD, GEEN LTR

Compatibiliteit flitslampen met Wheelock synchronisatiemodule DSM/SM-12/24

Model flitslamp	Product	Beschrijving
Sirenes HN-serie, wand- of plafondmontage	HN	12/24 V DC, sirene, wandmontage
	HN-C	12/24 V DC, sirene, wand- of plafondmontage
Flitslampen HS-serie, wand- of plafondmontage	HS	12 V DC, 15/15-75 cd, wandmontage
		24 V DC, 15/15-75/30/75/95/110/135/185 cd, wandmontage
	HS-C	12 V DC, 15 cd, plafondmontage
		24 V DC, 15/30/60/75/115/150/177 cd, plafondmontage
Flitslampen en sirenes ST-serie, wand- of plafondmontage	ST	12 V DC, 15/15-75 cd, wandmontage
		24 V DC, 15/15-75/30/75/95/110/135/185 cd, wandmontage
	ST-C	12 V DC, 15 cd, plafondmontage
		24 V DC, 15/30/60/75/95/115/150/177 cd, plafondmontage
Sirenes ZHN-serie, wand- of plafondmontage	ZNH-R	12/24 V DC, inbouw, vierkant, rood
	ZNH-W	12/24 V DC, inbouw, vierkant, wit
Flitslampen met sirene ZNS-serie, wand- of plafondmontage	ZNS-MCW-FR	24 V DC, selectie 15/30/75/110 cd, rood
	ZNS-MCW-FW	24 V DC, selectie 15/30/75/110 cd, wit
	ZNS-MCWH-FR	24 V DC, 135/185 cd, vierkant, rood
	ZNS-MCWH-FW	24 V DC, 135/185 cd, vierkant, wit
Flitslampapparatuur ZRS-serie	ZRS-MCW-FR	24 V DC, selectie 15/30/75/110 cd, rood
	ZRS-MCW-FW	24 V DC, selectie 15/30/75/110 cd, wit
	ZRS-MCWH-FR	24 V DC, selectie 135/185 cd, wand, rood
	ZRS-MCWH-FW	24 V DC, selectie 135/185 cd, wand, wit
	ZRS-MCC-FR	24 V DC, selectie 15/30/75/95 cd, rood
	ZRS-MCC-FW	24 V DC, selectie 15/30/75/95 cd, wit
	ZRS-MCCH-FR	24 V DC, selectie 115/177 cd, rood
	ZRS-MCCH-FW	24 V DC, selectie 115/177 cd, wit

Compatibiliteit flitslampen met System Sensor synchronisatiemodule MDL3

Model flitslamp	Product	Beschrijving
Flitslampen met sirene PC24-serie, plafondmontage	PC24115	24 V DC, 115 cd, rood, plafondmontage
	PC24115W	24 V DC, 115 cd, wit, plafondmontage
	PC2415	24 V DC, 15 cd, rood, plafondmontage
	PC2415W	24 V DC, 15 cd, wit, plafondmontage
	PC241575	24 V DC, 15 cd (75 cd vanaf conus), rood, plafondmontage
	PC242575W	24 V DC, 15 cd (75 cd vanaf conus), wit, plafondmontage
	PC24177	24 V DC, 177 cd, rood, plafondmontage
	PC24177W	24 V DC, 177 cd, wit, plafondmontage
	PC2430	24 V DC, 30 cd, rood, plafondmontage
	PC2430W	24 V DC, 30 cd, wit, plafondmontage
	PC2475	24 V DC, 75 cd, rood, plafondmontage
	PC2475W	24 V DC, 75 cd, wit, plafondmontage
	PC2495	24 V DC, 95 cd, rood, plafondmontage
	PC2495W	24 V DC, 95 cd, wit, plafondmontage
Flitslampen SC24-serie, plafondmontage	SC24115	24 V DC, 115 cd, rood, plafondmontage
	SC24115W	24 V DC, 115 cd, rond, wit, plafondmontage
	SC2415	24 V DC, 15 cd, rond, rood, plafondmontage
	SC2415W	24 V DC, 15 cd, rond, wit, plafondmontage
	SC241575	24 V DC, 15/75 cd, rond, rood, plafondmontage
	SC241575W	24 V DC, 15/75 cd, rond, wit, plafondmontage
	SC24177	24 V DC, 177 cd, rond, rood, plafondmontage
	SC24177W	24 V DC, 177 cd, rond, wit, plafondmontage
	SC2430	24 V DC, 30 cd, rond, rood, plafondmontage
	SC2430W	24 V DC, 30 cd, rond, wit, plafondmontage
	SC2475	24 V DC, 75 cd, rond, rood, plafondmontage
	SC2475W	24 V DC, 75 cd, rond, wit, plafondmontage
	SC2495	24 V DC, 95 cd, rond, rood, plafondmontage
	SC2495W	24 V DC, 95 cd, rond, wit, plafondmontage



Bericht!

UL-vereisten

Als u apparaten van 24 V gebruikt, moet u een UL 1481 gereguleerde, vermogensbegrensd stroomvoorziening en een D130 relaismodule gebruiken. Zie de *Installatie-instructies voor de D130*.

4 Installatiechecklist

Lees deze instructies voordat u de inbraakcentrale gaat installeren en bedienen. Als u deze instructies niet hebt gelezen en begrepen, kunt u de inbraakcentrale niet correct installeren en bedienen. Naast het lezen van deze instructies is ook een training door geautoriseerd personeel nodig.

Dit apparaat moet worden geïnstalleerd, bediend, getest en onderhouden conform de instructies in de *Installatie- en systeemreferentiegids* van de inbraakcentrale. Als deze procedures niet worden gevolgd, kan het zijn dat het apparaat niet goed werkt. Bosch Building Technologies, Inc. is niet verantwoordelijk voor apparatuur die niet op de juiste wijze is geïnstalleerd, getest en onderhouden.

De *Installatie- en systeemreferentiegids* van de inbraakcentrale bevat geen speciale informatie over lokale eisen en veiligheidsproblemen. Voor dergelijke problemen wordt alleen informatie gegeven die nodig is om het apparaat te laten werken. Zorg ervoor dat u bekend bent met alle processen en voorschriften in uw regio die te maken hebben met veiligheid. U moet ook weten hoe u moet reageren bij een alarm en welke stappen u eerst moet nemen als er brand uitbreekt. De bedieningsinstructies moeten altijd beschikbaar zijn op de locatie. Deze instructies maken deel uit van het systeem. Als het systeem wordt verkocht, moeten deze instructies worden doorgegeven aan de nieuwe eigenaar.

Installeer de behuizing en het bedradingslabel

-

Installeer de inbraakcentrale

-

- *Aarding, pagina 35*

Installeer de telefooncommunicatie en leg de bedrading daarvoor aan

- *Telefooncommunicatie, pagina 47*

Installeer de IP-communicatie en leg de bedrading daarvoor aan

- *IP-communicatie, pagina 52*

Installeer de accu en transformator en leg de bedrading daarvoor aan

- *Stroomvoorziening, pagina 39*

Laad de accu alvast op terwijl u andere apparaten installeert

-

Installeer de schakelinrichting en leg de bedrading daarvoor aan

- *Bedieningspanelen, sleutelschakelaars, afstandsbedieningen en zenders, pagina 63*

Installeer de uitgangen en leg de bedrading daarvoor aan

- *Ingebouwde uitgangen, pagina 71*

- *Externe uitgangen, pagina 75*

Installeer de ingangen en leg de bedrading daarvoor aan

- *Ingebouwde zones, pagina 79*

- *Externe zones, pagina 82*

- *Draadloze modules, pagina 93*

Voltooi de installatie

- *De inbraakcentrale programmeren en testen, pagina 99*

5 Installatie van de inbraakcentrale

Zie *Behuizingen, pagina 118* om te bepalen of een specifieke behuizing nodig is voor de toepassing.

Overzicht van behuizing en inbraakcentrale (achteraanzicht)

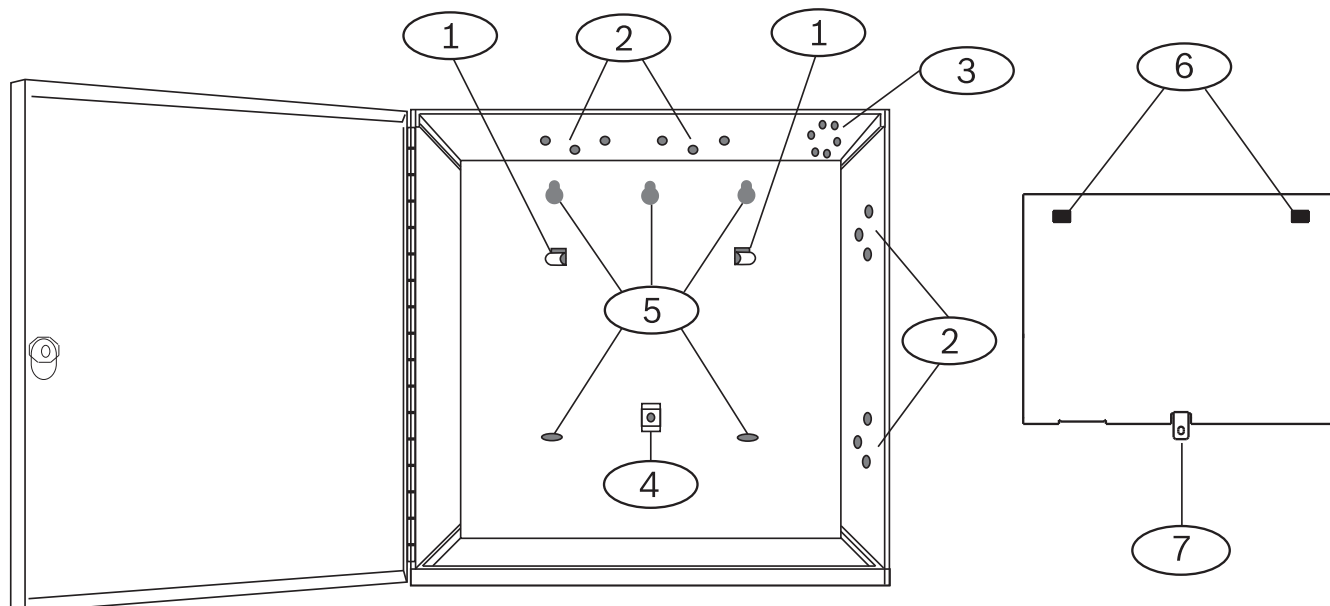

Nummer — Beschrijving	Nummer — Beschrijving
1 — Haken voor bevestiging van montageplaat (2)	5 — Gaten voor bevestiging van behuizing (5)
2 — Patroon van drie gaten voor bevestiging van modules (4)	6 — Gaten voor bevestiging van montageplaat aan haken (2)
3 — Bevestigingsplaats voor sabotageschakelaar	7 — Lipje om montageplaat vast te zetten
4 — Plaats waar montageplaat wordt vastgeschroefd	

5.1 De behuizing installeren



Bericht!

Elektromagnetische interferentie (EMI)

Elektromagnetische interferentie kan problemen veroorzaken bij lange kabeltrajecten.

1. Verwijder de knock-outs.
2. Bevestig de behuizing. Gebruik alle montagegaten van de behuizing. Zie de montage-instructies die zijn meegeleverd met de gekozen behuizing.
3. Trek de draden in de behuizing via de knock-outs.
4. Plaats het meegeleverde zoneschemalabel aan de binnenkant van de deur van de behuizing (optioneel).

5.2 De inbraakcentrale installeren

1. Positioneer de inbraakcentrale op de achterkant van de binnenkant van de behuizing.
2. Lijn de gaten zodanig uit dat de montageplaat aan de haken kan worden bevestigd.
3. Schuif de inbraakcentrale naar beneden zodat deze aan de haken komt te hangen.

4. Bevestig de schroef van de montageplaat.

5.2.1

Aarding

U kunt schade als gevolg van elektrostatische ontlading en andere transiënte elektrische pieken helpen voorkomen door het systeem aan te sluiten op de aarding voordat u andere aansluitingen tot stand brengt. De aansluitklem voor de aarding wordt aangegeven met het aardingspictogram. Aanbevolen aardingsreferenties zijn bijvoorbeeld een aardingsstaaf of een koudwaterleiding. Breng de aansluiting tot stand met behulp van een draad van 14 AWG (1,8 mm) tot 16 AWG (1,5 mm).

U kunt schade als gevolg van elektrostatische ontlading en andere transiënte elektrische pieken helpen voorkomen door het systeem aan te sluiten op de aarding voordat u andere aansluitingen tot stand brengt. Het pictogram \perp geeft de aansluitklem voor aarding aan. Gebruik een aanbevolen aardingsreferentie, zoals een aardingsstaaf of een koudwaterleiding. Breng de aansluiting tot stand met behulp van een draad van 14 AWG (1,8 mm) tot 16 AWG (1,5 mm).



Bericht!

Gebruik geen telefoonaarding of elektrische aarding

Gebruik geen telefoonaarding of elektrische aarding voor de verbinding met de aarde. De andere klemmen van de inbraakcentrale mogen niet worden aangesloten op de aarding.



Voorzichtig!

Voorkom elektrostatische ontlading

Raak altijd eerst de aardingsaansluiting met het pictogram \perp aan voordat u met de inbraakcentrale gaat werken.

5.2.2

Detectie van aardingsstoringen inschakelen

Schakel de detectie van aardingsstoringen in om te voldoen aan de vereisten van UL 864. Een aardingsstoring is een impedantie in een circuit naar de aarde die voldoende is om de signalering van een probleemtoestand te activeren.

De inbraakcentrale bevat een detectiecircuit voor aardingsstoringen. Als dit circuit is ingeschakeld, worden aardingsstoringen op aansluitklem 1 t/m 9 en 11 t/m 30 gedetecteerd.

Als er een aardingsstoringssituatie optreedt, signaleren de bedieningspanelen een aardingsstoring en verzendt de inbraakcentrale een probleembericht.

Als de inbraakcentrale merkt dat de storingssituatie verholpen is en 5 tot 45 seconden lang verholpen blijft, wordt de storing van het scherm van het bedieningspaneel gewist en verzendt de centrale een herstelrapport.

De inbraakcentrale detecteert een aardingsstoring bij $\leq 300 \Omega$.

Detectie en rapportage van aardingsstoringen inschakelen

- ▶ Stel de volgende parameters in RPS of de programmeertools Installer Services Portal (beschikbaar in Europa, het Midden-Oosten, Afrika en China) in:
 - PARAMETERS GEHELE CENTRALE > Diverse > Detectie van aardingsstoringen. Instellen op Inschakelen.
 - PARAMETERS GEHELE CENTRALE > Rapportrouting > Inbraakrapporten > Probleemrapport. Instellen op Ja.
 - PARAMETERS GEHELE CENTRALE > Rapportrouting > Inbraakrapporten > Herstel inbraakalarm (na probleem). Instellen op Ja.

5.2.3

Probleemoplossing bij detectie van aardingsstoringen

Voor de inbraakcentrale is een verval van -2,1 V nodig om op 0 te komen.

Spanning meten en vergelijken voor detectie van aardingsstoringen

1. Stel een digitale spanningsmeter in om V DC te meten.
2. Sluit de rode kabel van de spanningsmeter aan op aansluitklem 10 van de inbraakcentrale en de zwarte kabel van de spanningsmeter op aansluitklem 9.
3. Vergelijk deze spanning met de volgende tabel.

Spanning inbraakcentrale bij klem 9 en 10	Aansluitklem veroorzaakt mogelijk aardingsstoring
~ 0 V DC	4, 9, 12, 15, 17, 21
~ 13,65 V DC	5, 6, 7, 8, 26, 30
~ 2,51 V DC	11, 13, 14, 16, 17, 19, 20, 22
~ 2,44 tot 3,2 V DC	24
~ 10,9 tot 11,2 V DC	25
~ 7,2 V DC	28
~ 5,8 V DC	29
~ 7,35 V DC	1, 2

5.3**Overzicht bedrading van inbraakcentrale naar module**

Voor het aansluiten van apparaten op de inbraakcentrale kunt u verbindingkabels of aansluitklemmen gebruiken.

Gebruik een van de SDI2-bussen als SDIx is geconfigureerd voor SDI2.

Parallele aansluiting met aansluitklemmen**Bericht!****Draaddikte**

Gebruik voor een aansluiting op de aansluitklemmen een draad van 18 AWG tot 22 AWG (1,0 mm tot 0,6 mm).

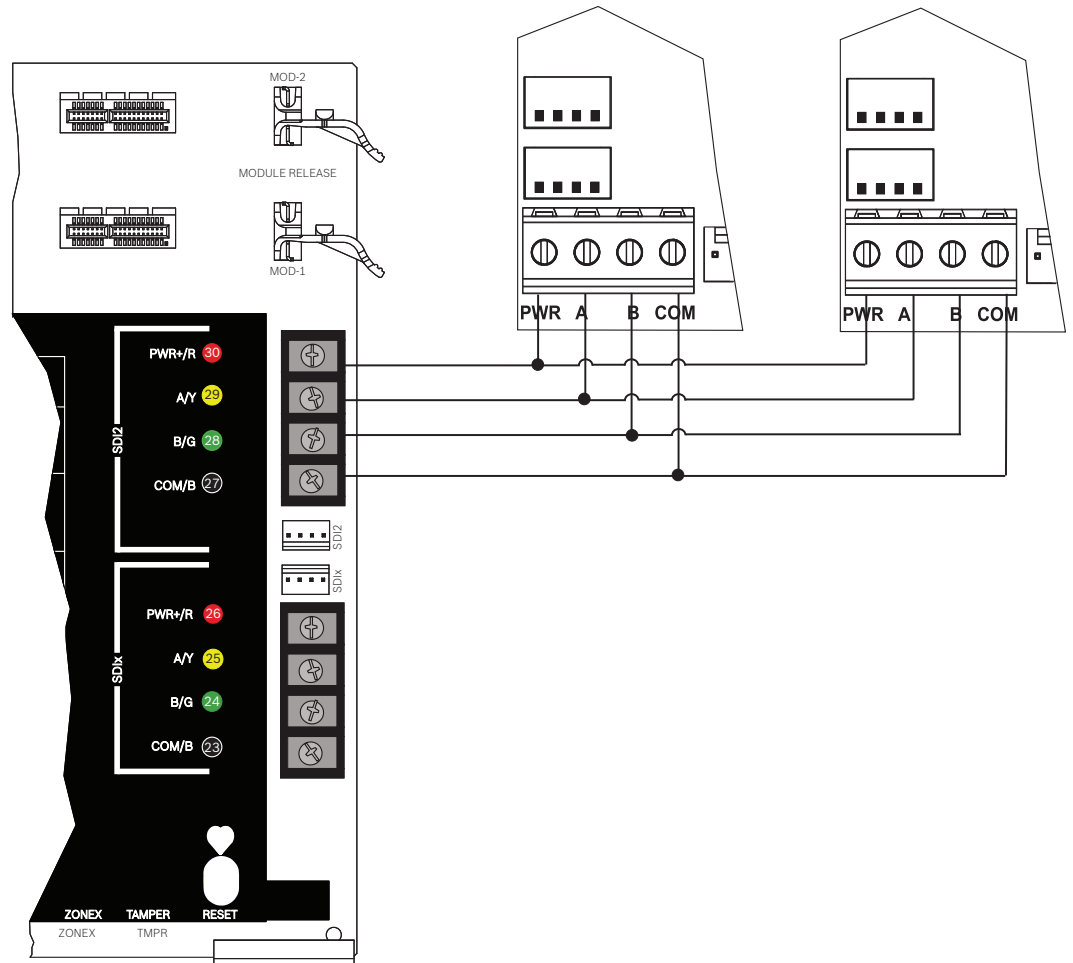

Verbindingskabels gebruiken



Bericht!

Meer informatie

Zie *SDI2-verbindingaansluiting*, pagina 18 voor meer informatie over aansluitingen met verbindingkabels.

SDI2-apparaten als daisy-chain aangesloten met verbindingkabels

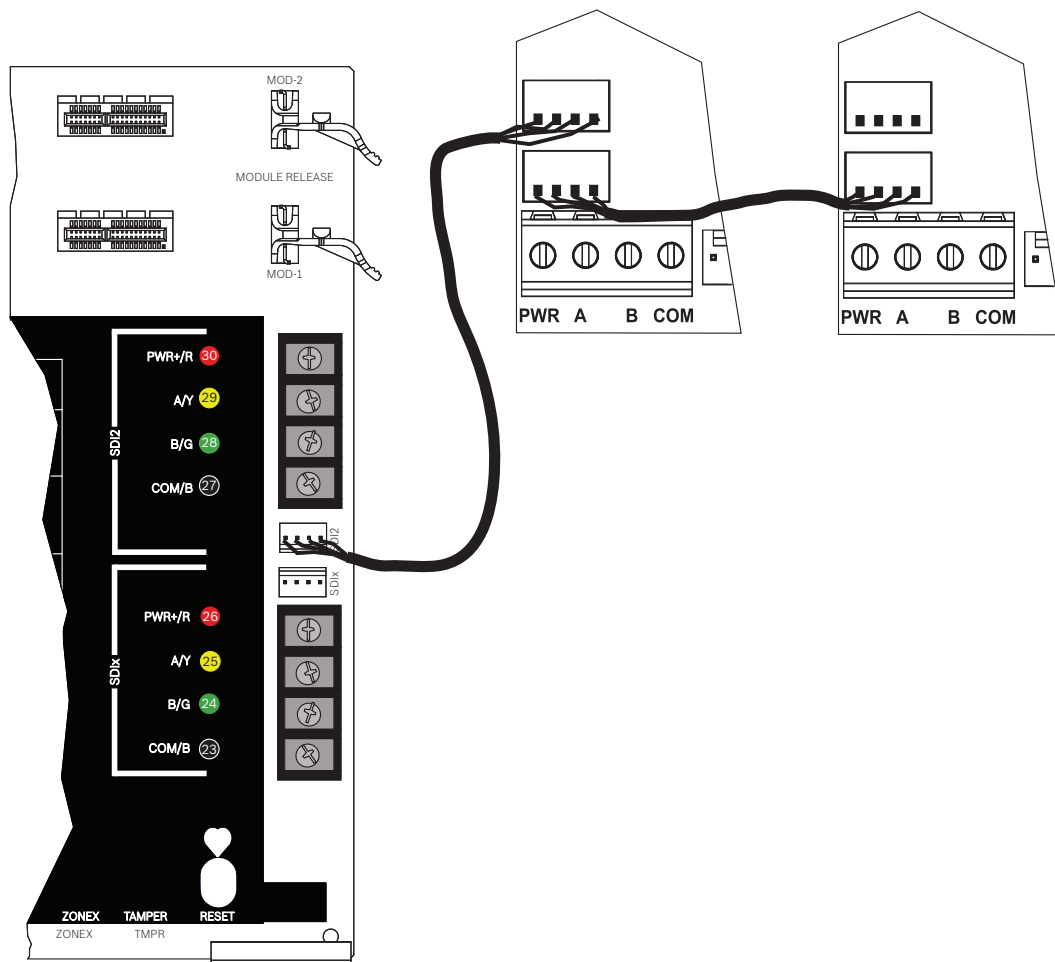

Raadpleeg

- SDI2-verbindingaansluiting, pagina 18

6 Stroomvoorziening

In dit hoofdstuk worden de installatie en het onderhoud van de primaire stroomvoorziening, de accu en de extra stroomvoorziening beschreven.

6.1 Secundaire voeding (gelijkspanning)



Een gesloten oplaadbare loodzuuraccu van 12 V (bijvoorbeeld de D126/D1218) dient als noodvoeding die het systeem in werking houdt tijdens onderbrekingen van de primaire voedingsbron (wisselspanning).



Bericht!

Gebruik uitsluitend afgesloten loodzuuraccu's

Het oplaadcircuit is gekalibreerd voor loodzuuraccu's. Gebruik geen gelcelaccu's of nikkel-cadmiumaccu's.

Extra accu's

Als u de back-uptijd van de accu wilt vergroten, kunt u een tweede accu van 12 V parallel aan de eerste accu aansluiten. Gebruik een D122/D122L dubbele accubekabeling, zodat u er zeker van kunt zijn dat de aansluiting correct en veilig is.

Zie *Vereisten en berekeningen voor de noodaccu, pagina 122*.

D1218 accu

De D1218 is een accu van 12 V en 18 Ah die wordt gebruikt voor toepassingen waarvoor een langere stand-bytijd van de accu nodig is. De inbraakcentrale ondersteunt niet meer dan Accu van 38 Ah.

6.1.1 De accu installeren

1. Zet de accu rechtop onder in de behuizing.
2. Houd de rode en zwarte kabels die zijn meegeleverd in het hardwarepakket, bij de hand.
3. Sluit de zwarte accukabel aan op 4.
4. Sluit het andere uiteinde aan op de negatieve (-) pool van de accu.
5. Sluit de rode accukabel aan op 5.
6. Sluit het andere uiteinde aan op de positieve (+) pool van de accu.

Waarschuwing!

Er zijn vlambogen mogelijk

Als de positieve (rode) accudraad of de aansluitklem met label 5 wordt kortgesloten met andere aansluitklemmen of met de behuizing, kan er een vlamboog ontstaan. Wees voorzichtig als u de positieve draad of de aansluitklem met label 5 aanraakt. Koppel de positieve (rode) draad altijd los van de accu voordat u deze loskoppelt van de aansluitklem met het label 5.



Voorzichtig!

Accuklemmen en -bedrading hebben geen begrensd vermogen

Houd een afstand van 6,4 mm aan tussen de accuklemmen, de accubedrading en alle andere bedrading. De bedrading van de accu mag niet door dezelfde leidingen, leidingskoppelstukken of knock-outs lopen als andere bedrading.



Bedrading zonder vermogensbegrenzing

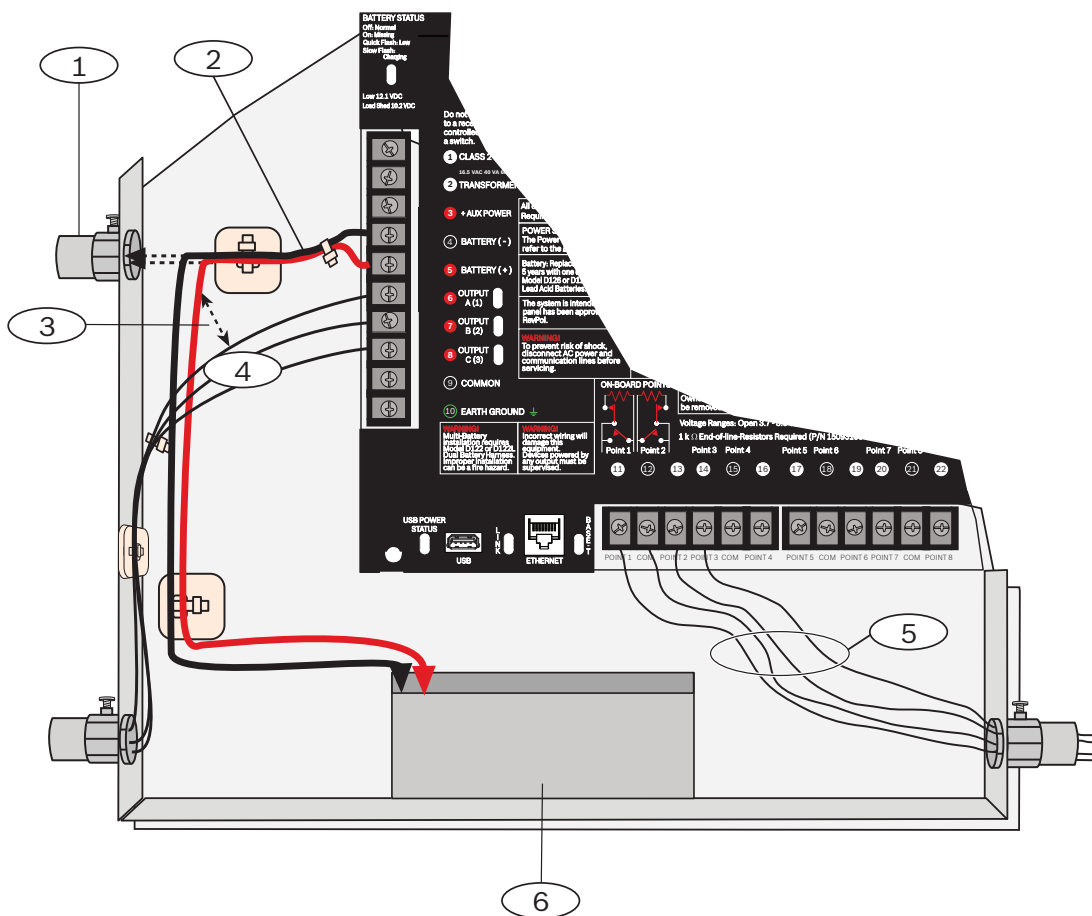

Nummer	Beschrijving
1	Leiding die nodig is bij gebruik van externe accu's
2	Accukabels
3	Minimaal 6,4 mm (0,25 inch). Gebruik kabelbinders of iets dergelijks om de draden vast te zetten, zodat deze op de juiste afstand van elkaar worden gehouden.
4	Uitgangsdraden
5	Sensorlusdraden
6	Gesloten oplaadbare loodzuuraccu van 12 V (D126/D1218)





De accu opladen

1. Sluit de accu aan.
2. Sluit de transformator aan.
3. Laat de accu opladen terwijl u de installatie voltooid.

6.1.2

Accustatuslampje

De inbraakcentrale heeft één accustatuslampje met een patroon van 4 leds die de accustatus aangeven.

Ledpatroon	Functie	Raadpleeg
 Gedoofd	De accu is volledig opgeladen.	N.v.t.
 Knipperend langzaam	De accuslading is kleiner dan 13,4 V DC en de accu wordt opgeladen.	<i>Accu bijna leeg, pagina 41 en Herstel accu, pagina 41</i>
 Knipperend snel	De accuspanning is gedaald tot een waarde tussen 12,1 V DC en 10,2 V DC. De lampjes gaan uit als de spanning minimaal 13,4 V is en de stroom >200 mA.	<i>Accu bijna leeg, pagina 41 en Herstel accu, pagina 41</i>
 Aan, aanhoudend	Accu ontbreekt, is kortgesloten of is omgekeerd.	<i>Accu ontbreekt, pagina 41</i>

6.1.3

Onderhoud van de accu

Gebruik een gesloten oplaadbare loodzuuraccu van 12 V DC (7 Ah, 18 Ah of 38 Ah). De inbraakcentrale ondersteunt maximaal 38 Ah accucapaciteit. Als u twee accu's gebruikt, moeten deze dezelfde capaciteit hebben en moet u een D22/D122L gebruiken om de accu's aan te sluiten.

Vervang de accu's om de 3 tot 5 jaar. Als u twee accu's installeert, moeten deze tegelijkertijd worden vervangen.

Noteer de installatiedatum rechtstreeks op de accu.

Voorzichtig!

Grote ontlading mogelijk

Het systeem kan last hebben van grote ontladingen als de maximale nominale uitgangswaarde wordt overschreden of als de transformator wordt aangesloten op een contactdoos die routinematig wordt uitgeschakeld. Als er regelmatig een grote ontlading optreedt, kan de accu vroegtijdig defect raken.



6.1.4

Bewaking van de accu

Accu bijna leeg

Als de inbraakcentrale is geprogrammeerd voor voedingsbewaking, verzendt de centrale een rapport 'Accu bijna leeg' in de Conettix Modem4-indeling of een rapport 'Systeemaccu bijna leeg' (302) in de Conettix ANSI-SIA Contact-ID-indeling.

Accu ontbreekt

Als de inbraakcentrale is geprogrammeerd voor voedingsbewaking, verzendt de centrale een rapport 'Accu ontbreekt/defect' in de Conettix Modem4-indeling of een rapport 'Accu centrale ontbreekt' (311) in de Conettix ANSI-SIA Contact-ID-indeling.

Herstel accu

Als de storing in de hoofdvoeding is opgeheven, de accu wordt opgeladen en de inbraakcentrale is geprogrammeerd voor voedingsbewaking, verzendt de centrale een rapport 'Systeemaccu bijna leeg hersteld' in de Conettix Modem4-indeling of een rapport 'Accu centrale hersteld naar normaal' (302) in de Conettix ANSI-SIA Contact-ID-indeling.

6.1.5 Onderhoudsspanning voor accu-oplaadcircuit

De onderhoudsspanning voor het accu-oplaadcircuit bedraagt 13,65 V DC wanneer het systeem binnen het belastingsbereik werkt.

Belastingsreductie

De accu wordt beschermd met een belastingsreductierelais. Bij een storing in de hoofdvoeding levert de batterij alle voeding voor het beveiligingssysteem. Als de accuspanning tijdens een storing in de hoofdvoeding lager wordt dan 10,0 V, zorgt een belastingsreductierelais ervoor dat de accu wordt losgekoppeld van de inbraakcentrale en dat de inbraakcentrale wordt gedeactiveerd. Het belastingsreductierelais beschermt de accu tegen schade door diepontlading.

Als de storing in de hoofdvoeding is verholpen, herstelt het belastingsreductierelais de verbinding tussen de accu en het oplaadcircuit van de inbraakcentrale en wordt de accu weer opgeladen.

Overbelasting bij gebruik van de hoofdvoeding

Als bij gebruik van de hoofdvoeding meer dan 1,6 A extra stroom van de inbraakcentrale wordt gebruikt door andere apparaten, geeft de inbraakcentrale een systeemprobleem voor overbelasting van de centrale aan. Als deze situatie niet wordt gecorrigeerd, kan de inbraakcentrale de accu niet goed op het juiste ladingsniveau houden en is het systeem kwetsbaar voor uitval tijdens storingen in de hoofdvoeding.

Het probleem kan worden verholpen door alle belastingen van de inbraakcentrale weg te nemen en de accu en hoofdvoeding los te koppelen. Neem de oorzaak van de overbelasting weg en sluit de hoofdvoeding opnieuw aan.

Als de accu wordt kortgesloten (door een kortgesloten cel in de accu zelf of door een kortsluiting op klem 4 en 5), kan het zijn dat de inbraakcentrale niet werkt of dat de centrale een ontbrekende accu detecteert.



Voorzichtig!

Het kortsluiten van de accuklemmen is gevaarlijk.

6.1.6 Schema voor ontladen en opladen van de accu

Schema voor ontladen/ opladen accu	Ontladingscyclus	13,30 V DC 12,1 V DC 10,2 V DC 10,2 V DC	Accustatuslampje knippert langzaam. Rapport 'Accu bijna leeg', als dat is geprogrammeerd. Accustatuslampje knippert snel. Minimale bedrijfsspanning. Belastingsreductie van de accu.
	Oplaadcyclus	Hoofdvoeding aanwezig 12,50 V DC (bij belasting) 13,4 V DC en oplaadstroom < 200 mA	Belastingsreductierelais wordt gereset, accu wordt opgeladen. Rapport 'Herstel accu' wordt verzonden, accustatuslampje gaat uit. Accu voldoende opgeladen. Accustatuslampje gaat uit.

6.2 B520 extra stroomvoorziening

De optionele B520 levert maximaal 2 A bij een stand-byvermogen van 12 V DC voor brand- en inbraakbeveiligingstoepassingen. Voor inbraakbeveiligingstoepassingen is een extra alarmvermogen van 2 A beschikbaar, waardoor 2 A stand-bystroom en maximaal 4 A alarmstroom beschikbaar is.

De inbraakcentrale ondersteunt het volgende aantal B520 modules:

- B9512G. 8
- B8512G. 4

De stroomvoorziening verbruikt ongeveer 15 mA (+/-1 mA) van de inbraakcentrale.

Zie de bijbehorende documentatie die wordt vermeld bij *Gerelateerde documentatie, pagina 14* voor gedetailleerde instructies.

6.2.1 SDI2-adresinstellingen



Bericht!

De module leest de instelling van de adresschakelaar alleen in tijdens het opstarten van de module. Als u de instelling wijzigt nadat u de module onder spanning heeft gezet, moet u de module spanningsloos brengen en de spanning terug aanbrengen om de nieuwe instelling te activeren.

Als er meerdere B520 modules in hetzelfde systeem worden gebruikt, moet elke B520 module een uniek adres hebben.

6.2.2 Bewaking

De inbraakcentrale bewaakt elke B520 op de SDI2-bus.

Als er geen verwachte respons wordt verkregen van een B520, wordt er een systeemfout weergegeven op alle bedieningspanelen. De centrale verzendt een moduleprobleemrapport naar de meldkamer (als deze is geconfigureerd voor moduleprobleemrapporten).

6.2.3 Problemen met extra stroomvoorziening

De extra voedingsmodules op de SDI2-bus houden allerlei parameters bij, zoals de hoofdvoedingsstatus, de accusstatus, de overstroomstatus en de status van een sabotage-ingang. Bij elk van deze parameters hoort een uniek systeemprobleem op alle bedieningspanelen. De centrale verzendt een moduleprobleemrapport naar de meldkamer (als deze is geconfigureerd voor moduleprobleemrapporten).

6.2.4 Installatie en aansluiting op de inbraakcentrale (B520)

Energieverbruik berekenen

Controleer of er voldoende vermogen is voor de module en de andere elektrische apparaten die u wilt aansluiten op het systeem.

Zie *Ingebouwde uitgangen, pagina 71*.



Voorzichtig!

Schakel alle voeding uit (AC en noodbatterij) voordat u verbinding maakt. Niet navolgen van de instructies kan leiden tot persoonlijk letsel en/of beschadiging van de apparatuur.

De module installeren

1. Stel het adres van de module in.
2. Plaats de kunststof bevestigingsclips op de afstandslocaties in de behuizing of op een montageplaat, indien nodig.
3. Monteer de module op de kunststof bevestigingsclips.

- Zet de module vast met de meegeleverde bevestigingsschroeven.

Aansluiten op de aarding

- U kunt schade als gevolg van elektrostatische ontladingen en andere transiënte elektrische pieken helpen voorkomen door het systeem aan te sluiten op de aarding voordat u andere aansluitingen tot stand brengt.



Bericht!

Aardingsreferentie

Gebruik geen telefoonaarding of elektrische aarding voor de verbinding met de aarde. Gebruik een draad van 14 AWG (1,8 mm) tot 16 AWG (1,5 mm) voor de aansluiting. Gebruik een aardingsstaaf of een koudwaterleiding als aardingsreferentie. Leg de kabels zo dicht mogelijk bij de aardingsvoorziening.

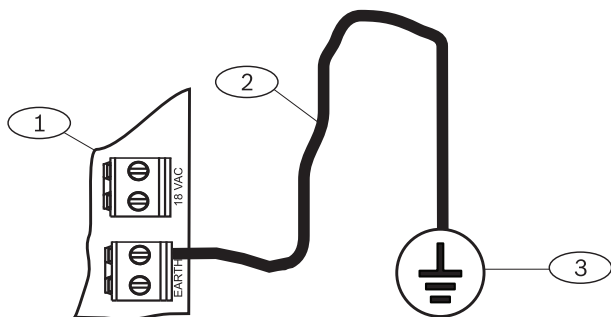

Nummer	Beschrijving
1	B520 Stroomvoorziening voor randapparatuur
2	Draad van 14 AWG - 16 AWG (1,8 mm - 1,5 mm)
3	Aardingsvoorziening (aardingsstaaf of koudwaterleiding)

Aansluiten op de inbraakcentrale



Bericht!

Aansluiten op de klemmen

Gebruik de aansluitklemmen met label PWR, A, B en COM voor SDI2 IN en sluit de module aan op de bijbehorende SDI2-aansluitklemmen van de inbraakcentrale. Gebruik geen verbindingkabels. Gebruik een draad van 12 AWG tot 22 AWG (2,0 mm tot 0,6 mm).

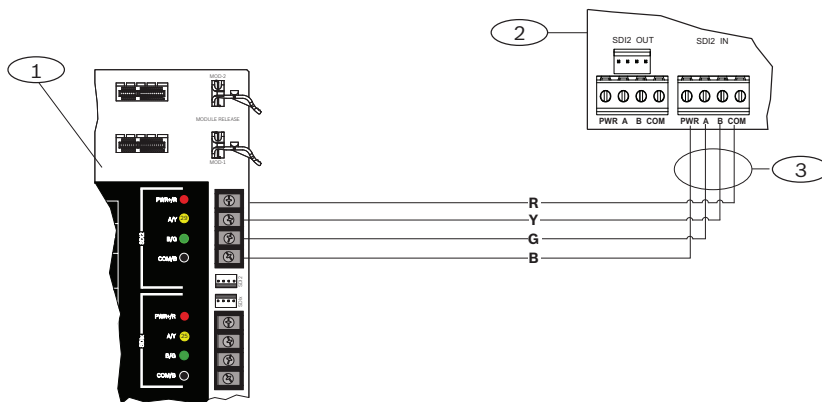

Nummer	Beschrijving
1	Inbraakcentrale

Nummer — Beschrijving
2 — B520 Auxiliary Power Supply Module
3 — Bedrading van aansluitklemmen

6.2.5

Een elektrisch apparaat en accu aansluiten

Als u de uitgang van een B520 aansluit op een SDI2-module, levert de B520 de voeding voor de module terwijl gegevens worden uitgewisseld tussen de inbraakcentrale en de module.

SDI2-modules aansluiten

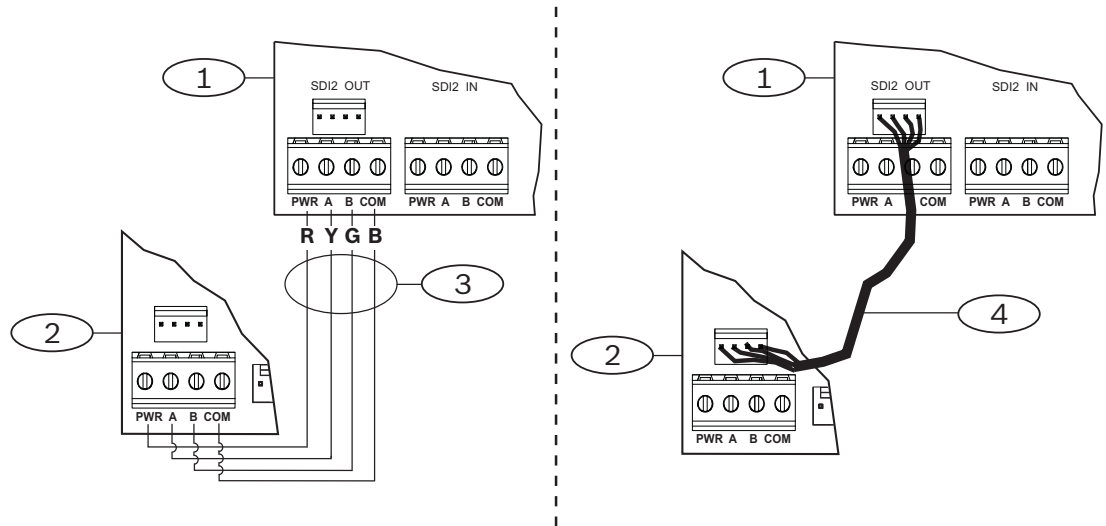

Nummer — Beschrijving
1 — B520 Stroomvoorziening voor randapparatuur
2 — Elektrisch apparaat (SDI2-module)
3 — Bedrading van aansluitklemmen
4 — Verbindingskabels (onderdeelnummer F01U079745)

- Voer een van de volgende handelingen uit:
Sluit de SDI2 OUT-aansluitklemmen met label PWR, A, B, en COM van de B520 aan op de aansluitklemmen met label PWR, A, B en COM van de eerste module.
Sluit een verbindingskabel (meegeleverd) aan op de SDI2 OUT-verbindingconnector van de B520 en op de verbindingconnector van de eerste module.
- Sluit extra modules in serie met de eerste module aan.

Aansluiten op een accu

Bericht!

Vereisten voor aansluiting op een accu

U moet de kabels aansluiten op BATT 1. Als u de B520 voor twee accu's configureert, moet u BATT 2 gebruiken.

Als u BATT 2 gebruikt, moeten beide accu's dezelfde capaciteit hebben.

De stand-by capaciteit mag niet groter zijn dan 36 Ah.



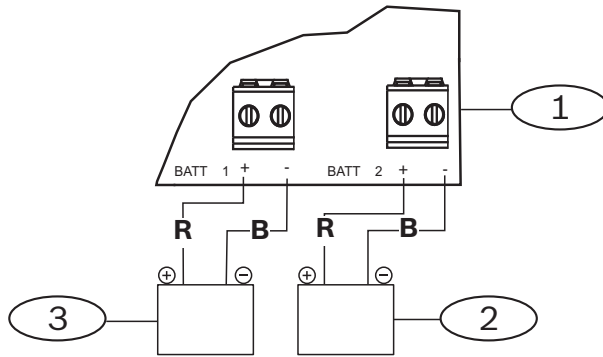

Nummer — Beschrijving
1 — B520 Stroomvoorziening voor randapparatuur
2 — Accu 2 (BATT 2) - (nominale loodzuuraccu van 12 V)
3 — Accu 1 (BATT 1) - (nominale loodzuuraccu van 12 V)

7 Telefooncommunicatie

De inbraakcentrale ondersteunt telefooncommunicatie (PSTN) met behulp van de telefooncommunicator met stekkercontact (B430).

7.1 B430 insteekcommunicator, telefoon

De B430 verzorgt de communicatie via PSTN. De module heeft één RJ-45-telefooninterfaceconnector voor aansluiting op een telefoonlijn. De module kan rechtstreeks in de inbraakcentrale worden gestoken, er zijn geen extra aansluitingen nodig.

Er kunnen twee insteekmodules rechtstreeks in de plaat van de inbraakcentrale worden gestoken.

De module wordt in een connector gestoken en wordt op zijn plaats gehouden met een bevestigingsklem voor insteekmodules. Tijdens de installatie kunt u de module vasthouden aan de handgreep en steun aan de bovenkant.

Zie de bijbehorende documentatie die wordt vermeld bij *Gerelateerde documentatie, pagina 14* voor gedetailleerde instructies.

Melding

De B430 module van Bosch Building Technologies, Inc. is geregistreerd bij de FCC (Federal Communications Commission) onder deel 68 voor aansluiting op het openbare telefoonnetwerksysteem met een RJ31X- of RJ38X-telefoonlijnaansluiting die wordt geïnstalleerd door het lokale telefoonbedrijf.

Geregistreerde apparatuur mag niet worden aangesloten op party lines (gemeenschappelijke telefoonlijnen) of munttelefoons. Breng het lokale telefoonbedrijf op de hoogte en stel de volgende informatie beschikbaar voordat u de inbraakcentrale aansluit op het telefoonnetwerk:

- De specifieke lijn waarop u de module aansluit
- Het merk (Bosch Building Technologies, Inc.), model (B9512G/B8512G) en serienummer van de inbraakcentrale
- Het FCC-registratienummer: ESVAL00BB430
- De belastingsfactor: 0.0B

7.1.1 Bewaking

De inbraakcentrale bewaakt de telefoonlijn. U kunt de bewakingstijd configureren met behulp van RPS of de programmeertools Installer Services Portal (beschikbaar in Europa, het Midden-Oosten, Afrika en China).

7.1.2 Installatie en aansluiting van de module (B430)

Energieverbruik berekenen

Controleer of er voldoende vermogen is voor de module en de andere elektrische apparaten die u wilt aansluiten op het systeem.

Zie *Ingebouwde uitgangen, pagina 71*.



Voorzichtig!

Schakel alle voeding uit (AC en noodbatterij) voordat u verbinding maakt. Niet navolgen van de instructies kan leiden tot persoonlijk letsel en/of beschadiging van de apparatuur.

De module installeren

1. Lijn de module uit met de ingebouwde stekkerconnector op de inbraakcentrale.
2. De bevestigingsclip heeft een vergrendeling waarmee de kaart op zijn plaats wordt gehouden. Trek de vergrendeling naar achteren.

3. Lijn de metalen contacten van de printplaat uit met de ingebouwde connector.
4. Duw de module op zijn plaats. De bevestigingsclip klikt vast en zorgt ervoor dat de module op zijn plaats wordt gehouden.

Bekabeling naar de telefoonlijn

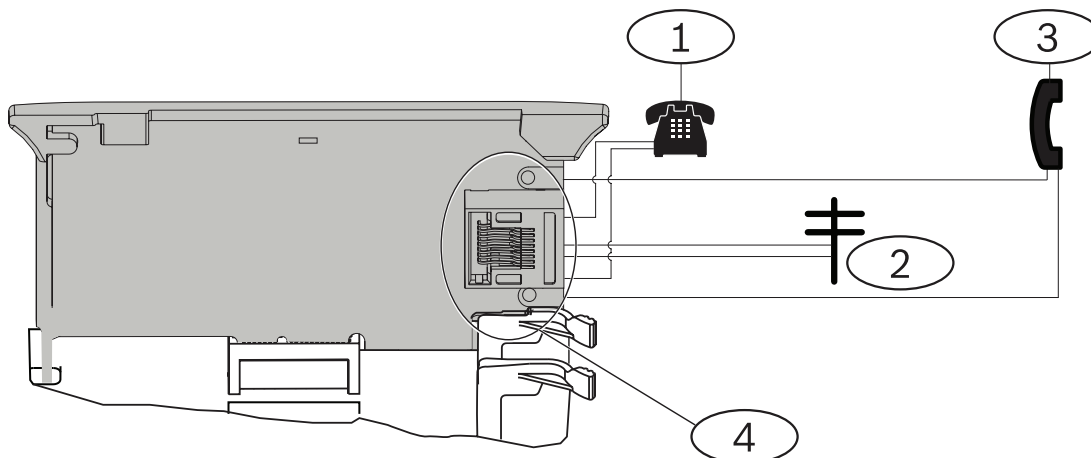

Nummer — Beschrijving
1 — Telefoon op locatie
2 — Inkomende telecomlijn
3 — Testset voor telefooninstallateur
4 — RJ-45-telefoonconnector

7.1.3

Diagnostische leds

De module gebruikt een groene led om aan te geven:

- Of de module in 'gesprek' is.
- Dat de lijn overgaat (inkomende oproep).

Knipperpatroon	Functie
UIT	Stand-by
AAN	Lijn overgenomen
Knippert	Lijn gaat over (inkomende oproep)

Tab. 7.1: Diagnostische ledpatronen voor PTSN

7.2

Locatie telefoonaansluiting

Om storing van signalen te voorkomen, moeten de kabels worden aangesloten op de RJ31X- of RJ38X-aansluiting voordat het telefoonsysteem op locatie wordt aangesloten op de voorkeurschakeling. Plaats de aansluiting aan de straatzijde van de telefoonschakelaar en breng de bekabeling aan voordat eventuele andere PBX-apparatuur wordt aangesloten. Door middel van de voorkeurschakeling wordt het normale telefoongebruik onderbroken, zodat de inbraakcentrale gegevens kan verzenden. Controleer na de installatie of de inbraakcentrale:

- De lijn overneemt
- Een kiestoon krijgt
- Op de juiste manier met de ontvanger communiceert
- De telefoonlijn weer vrijgeeft aan het huistelefoonsysteem

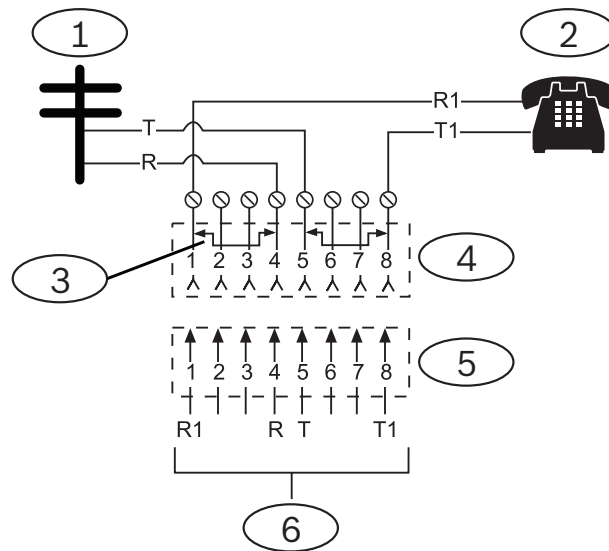
RJ31X-bekabeling

Nummer	Beschrijving
1	Telecom van buitenaf
2	Telefoon op locatie
3	Kortsluitstaaf verwijderd op invoegplaats van telecomconnectorblok – positie 1 en 4 en 5 en 8
4	RJ31X-aansluiting
5	Telecomconnectorblok
6	Naar inbraakcentrale

7.3**Telefoonlijnmonitor**

De B430 module heeft een ingebouwde telefoonlijnmonitor die de spanning en stroom van de telefoonlijn test. De spanning op een telefoonlijn bedraagt normaal ongeveer 48 V DC (op sommige telefoonsystemen 24 V DC).

Als de module een probleem detecteert, wordt er een programmeerbare timer voor telefoonlijnproblemen gestart, die blijft lopen zolang het probleem blijft bestaan. Als de inbraakcentrale weer een normale lijn detecteert, wordt de timer teruggezet op nul. Als de timer de vertragingstijd in het telefoonbewakingsprogramma-onderdeel bereikt, wordt een respons voor het telefoonlijnprobleem gestart. Wat de respons is, wordt bepaald door middel van programmeren. Zie *Telefoonparameters* in de *RPS-Help* of in de *Help* van de programmeertool Installer Services Portal (beschikbaar in Europa, het Midden-Oosten, Afrika en China) voor informatie over programmeren.

Bericht!**Slechte lijn geeft goed testresultaat**

De telefoonlijnmonitor maakt gebruik van spanningsniveaus om de status van de telefoonlijn te testen. In sommige gevallen kan een bepaalde telefoonlijn zijn uitgevallen zonder dat dit invloed heeft op de spanning op de lijn. De telefoonlijnmonitor kan deze situatie niet herkennen als een probleem.



7.4 Verbinding verbreken door gebelde

Telefoonbedrijven bieden een dienst 'verbinding verbreken door gebelde', wat betekent dat degene die gebeld wordt, een gesprek kan beëindigen. Degene die gebeld wordt, moet de verbinding gedurende een vaste tijdsperiode verbreken (ophangen). Daarna is er weer een kiestoon voor een nieuwe oproep. Deze tijdsperiode hangt af van de apparatuur van het telefoonbedrijf. De firmware van de inbraakcentrale gebruikt de functie 'verbinding verbreken door gebelde' door een tijdsperiode van 35 seconden toe te voegen aan de functie voor detectie van een kiestoon. Als de inbraakcentrale niet binnen 7 seconden een kiestoon waarneemt, wordt de telefoonlijn 35 seconden lang verbroken ('opgehangen') om 'verbinding verbreken door gebelde' te activeren. Daarna wordt de telefoonlijn opnieuw geactiveerd en wacht de centrale weer 7 seconden lang op een kiestoon. Ook als er geen kiestoon wordt gedetecteerd, belt de centrale het nummer. Elke keer dat de inbraakcentrale het nummer belt, wordt dit door de centrale als een poging geregistreerd.

7.5 Communicatiestoring

In een inbraakcentrale kunnen één primair en maximaal drie back-upbestemmingsapparaten per routegroep worden geconfigureerd.

De eerste tien pogingen om een rapport te verzenden

Als de eerste twee pogingen om een rapport te verzenden naar de ontvanger van de meldkamer via het primaire-bestemmingsapparaat mislukken, schakelt de inbraakcentrale over naar het back-upbestemmingsapparaat, vervolgens naar het tweede back-upbestemmingsapparaat en ten slotte naar het derde back-upbestemmingsapparaat (afhankelijk van het aantal geconfigureerde bestemmingsapparaten, waarbij de centrale twee maal probeert elk back-upbestemmingsapparaat te bereiken. Als de verbindingspogingen met alle back-upbestemmingsapparaten mislukken, probeert de inbraakcentrale weer verbinding te maken met het primaire bestemmingsapparaat.

Tijdens deze pogingen worden geen gebeurtenissen geregistreerd.

Na tien mislukte pogingen om een rapport te verzenden

Na tien mislukte pogingen om een rapport te verzenden naar de ontvanger van de meldkamer, gebeurt het volgende:

- Communicatiestoring
 - De routegroep ondervindt een communicatiestoring en kan geen rapport verzenden.
 - Alle rapporten in de wachtrij worden gewist en gemarkeerd als mislukt.
 - De inbraakcentrale genereert een COMM FAIL-gebeurtenis die met de andere routegroepen wordt verzonden en op de bedieningspanelen wordt weergegeven. Er kan een probleemzoemer worden geprogrammeerd om het probleem kenbaar te maken op de bedieningspanelen.
- Communicatieprobleem
 - De inbraakcentrale stuurt ten minste elk uur een heartbeat naar de uitgevallen bestemmingsapparaten, van het primaire-bestemmingsapparaat tot alle back-upbestemmingsapparaten.
 - Als de uitgevallen bestemmingsapparaten binnen de geconfigureerde wachttijd voor de bevestiging en het aantal nieuwe pogingen geen bevestiging verzenden, ondervinden de uitgevallen bestemmingsapparaten een communicatieprobleem en kunnen ze niet communiceren.

- De inbraakcentrale genereert een COMM TROUBLE-gebeurtenis die met de andere routegroepen wordt verzonden en op de bedieningspanelen wordt weergegeven. Er kan een probleemzoemer worden geprogrammeerd om het probleem kenbaar te maken op de bedieningspanelen.
- Herstel communicatie
 - Nadat een COMM FAIL-rapport is verzonden, wordt de communicatie hersteld.
 - Een COMM RSTL-rapport wordt verzonden naar de ontvanger van de meldkamer.

8 IP-communicatie

IP-communicatie

De inbraakcentrale kan gebruikmaken van IP om te communiceren met een Conettix D6600 of een Conettix D6100IPv6 ontvanger/gateway. Gebruik een van de volgende voor IP:

- De on-board Ethernet-verbinding (niet van toepassing op 'E'-inbraakcentrales)
- Ethernet-communicatiemodule: B426
- Mobiele insteekcommunicatiemodule: B440/B441/B442/B443/B444/B444-A/B444-V

Conettix IP-communicatie biedt een veilig pad met anti-replay/anti-substitutiefuncties en geavanceerde beveiliging met tot 256-bit AES-codering (via blokvercijfering).

De inbraakcentrale ondersteunt Domain Name System (DNS) voor zowel programmeren op afstand als communicatie met de meldkamer. Dankzij het gebruiksvriendelijke DNS is het niet nodig statische IP-adressen te gebruiken als uw rapportagebestemming en wordt een eenvoudige oplossing geboden voor herstel na rampen via de alarmcentrale. De inbraakcentrale ondersteunt zowel IPv6- als IPv4-netwerken.



Bericht!

Gebruik alleen UL-gecertificeerde apparatuur voor pandapparatuur in het communicatiepad, zoals routers.

8.1 Ingebouwde ethernetaansluiting

Via de ingebouwde ethernetpoort van de inbraakcentrale kan een netwerkverbinding tot stand worden gebracht. Daarvoor hoeven dus geen extra modules te worden geïnstalleerd. De poort ondersteunt de standaarden 10 Base-T (10 Mb) en 100 Base-TX (100 Mb). De poort biedt ondersteuning voor full-duplex, half-duplex en HP AUTO_MDIX communicatie, met behulp van een standaard ethernetkabel. U kunt deze verbinding gebruiken voor:

- Rapportage naar de meldkamer
- Automatisering
- Programmeren

8.1.1 Bewaking

In de volgende gevallen bewaakt de inbraakcentrale de on-board Ethernet-verbinding:

- De on-board Ethernet-verbinding wordt gebruikt in een van de vier routegroepen als onderdeel van ofwel het primaire-bestemmingsapparaat of een van de drie back-upbestemmingsapparaten.
- De on-board Ethernet-verbinding wordt gebruikt als een automatiseringsapparaat.

Als de ingebouwde ethernetaansluiting niet reageert op de bewakingspolling van de inbraakcentrale, wordt een systeemfoutbericht weergegeven op de bedieningspanelen.

8.1.2 Lokaal programmeren

Gebruik de ingebouwde Ethernetethernetaansluiting voor een lokale RPSverbinding met Installer Services Portal of de programmeertools (beschikbaar in Europa, het Midden-Oosten, Afrika en China). Hiervoor moet een rechtstreekse IP-verbinding tussen de computer met RPS of de programmeertools Installer Services Portal en de ingebouwde ethernetpoort tot stand worden Ethernet gebracht.

De inbraakcentrale aansluiten op RPS of de programmeertool Installer Services Portal via IP Direct:

1. Als de inbraakcentrale de ethernet aansluiting niet gebruikt Ethernet voor IP-communicatie, voert u *stap 2* en *3* uit. Als de inbraakcentrale de ethernet verbinding Ethernet voor IP-communicatie gebruikt, schakelt u de inbraakcentrale uit en verwijdert u de Ethernet kabel waarmee de centrale is aangesloten op het netwerk.
2. Sluit de inbraakcentrale aan op de computer met RPS of de programmeertool Installer Services Portal met behulp van de Ethernet poorten en een standaard Ethernet kabel. Sluit de inbraakcentrale aan op de voedingsbron, indien van toepassing. Wacht 2 minuten tot de computer met RPS of de programmeertool Installer Services Portal een IP-adres toewijst met behulp van AutoIP.
3. Open het account van de inbraakcentrale in RPS of de programmeertool Installer Services Portal en klik op de toets Verbinden. Selecteer IP Direct in de vervolkeuzelijst Verbinden via. Klik op Verbinden. Als de verbinding tot stand is gebracht, kunt u de nodige taken uitvoeren. Verbreek de verbinding als u klaar bent.
4. Sluit opnieuw de kabel aan die werd gebruikt voor IP-communicatie (indien van toepassing).

Zie *Auto-IP*, pagina 197 voor meer informatie over het gebruik van AutoIP.

8.1.3

Diagnostische leds van de ingebouwde ethernet aansluiting

De inbraakcentrale heeft de volgende ingebouwde leds die u helpen om problemen met de ingebouwde ethernet aansluiting op te lossen.

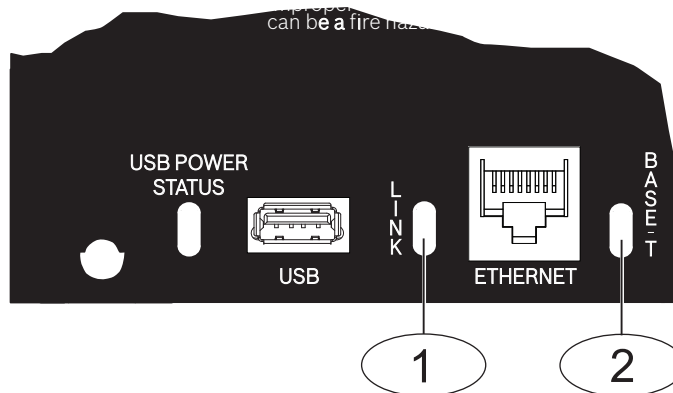

Afbeelding 8.1: Ingebouwd ethernet en leds



Nummer — Beschrijving
1 — LINK-led (geel)
2 — Led voor 100BASE-T (groen)

- Raadpleeg de volgende tabellen voor meer informatie over de led voor 100BASE-T en de LINK-led.

Knipperpatroon	Functie
 Aan, aanhoudend	Communicatie bij 100 Mb.

Knipperpatroon	Functie
 Gedoofd	Communicatie bij 10 Mb.

Tab. 8.2: Beschrijvingen van de led voor 100BASE-T

Knipperpatroon	Functie
 Aan, aanhoudend	Aangesloten op een ethernetnetwerk.
 Knipperend	Communicatie is bezig.
 Gedoofd	Losgekoppeld van een ethernetnetwerk of het ethernetnetwerk is niet beschikbaar.

Tab. 8.3: Beschrijvingen van de LINK-led

8.2

Conettix mobiele insteekmodules

Mobiele insteekmodules zorgen voor communicatie tussen de inbraakcentrale en de centrale meldkamers, RPS of de programmeertool Installer Services Portal (beschikbaar in Europa, het Midden-Oosten, Afrika en China) via een mobiel netwerk. De module verzendt en ontvangt sms-berichten voor persoonlijke meldingen of configuratie van het systeem.

Er kan één mobiele insteekmodule worden aangesloten op de inbraakcentrale.

Sluit een module aan met behulp van de moduleconnector of een B450 (zie *B450 Conettix communicatorinterface met stekkercontact*, pagina 58).

Zie de bijbehorende documentatie die wordt vermeld bij *Gerelateerde documentatie*, pagina 14 voor gedetailleerde instructies.

8.3

B426 ethernetcommunicatiemodule

De B426 is een vierdraads elektrisch SDI2-apparaat met een ethernetpoort voor IP-connectiviteit.

Raadpleeg de installatiedocumentatie van de module voor meer informatie.

De inbraakcentrale ondersteunt twee modules.

De module wordt aangesloten op de SDI2-bus van de inbraakcentrale met behulp van de SDI2-aansluitklemmen of de SDI2-verbindingaansluiting.

Zie de bijbehorende documentatie die wordt vermeld bij *Gerelateerde documentatie*, pagina 14 voor gedetailleerde instructies.

8.3.1

Instellingen voor adres en emulatie



Bericht!

De module leest de instelling van de adresschakelaar alleen in tijdens het opstarten van de module. Als u de instelling wijzigt nadat u de module onder spanning heeft gezet, moet u de module spanningsloos brengen en de spanning terug aanbrengen om de nieuwe instelling te activeren.

Stel de adresschakelaar in op 1 of 2.

Als er meerdere B426 modules in hetzelfde systeem worden gebruikt, moet elke B426 module een uniek adres hebben.

8.3.2

Bewaking

De inbraakcentrale voert twee typen bewaking uit:

- Modulebewaking. De inbraakcentrale bewaakt de module via polling. Als de module niet op polling van de inbraakcentrale reageert, registreert de centrale dat het apparaat ontbreekt.
- Communicatiebewaking. De inbraakcentrale bewaakt het communicatiepad via polling van de ontvanger van de meldkamer. Als een van beide zijden niet reageert op polling, wordt er zowel door de inbraakcentrale als de ontvanger van de meldkamer een communicatiestoring geregistreerd.

8.3.3

Storingen in de B426 module

Als een B426 wordt geïnstalleerd, komen er verschillende diensten beschikbaar op de inbraakcentrale. Bij alle onderbrekingen in de ethernetverbinding met een bewaakte B426 wordt een systeemfout voor 'Open kabel' weergegeven op de bedieningspanelen.

Als een domeinnaamserver (DNS) beschikbaar is op het netwerk en er geen individuele hostnaam van het netwerkadres kan worden verkregen, wordt een systeemfout DNS ERROR ## op het netwerk weergegeven op de bedieningspanelen. Het foutnummer verwijst naar de communicatiemodule en de bestemmingscombinatie die is mislukt. Zie de *RPS Help* of de *Help* van de programmeertools Installer Services Portal (beschikbaar in Europa, het Midden-Oosten, Afrika en China) voor meer informatie over communicatiemodules en bestemmingscombinaties. Op het bedieningspaneel wordt aangegeven dat het niet is gelukt de domeinnaam voor het RPS-netwerkadres te verkrijgen.

Als een B426 helemaal niet kan communiceren met de DNS, wordt er een systeemfoutbericht weergegeven op alle bedieningspanelen en verzendt de inbraakcentrale een probleemgebeurtenis naar de meldkamers, als dat is ingeschakeld.

8.3.4

Installatie en aansluiting op de inbraakcentrale (B426)

Energieverbruik berekenen

Controleer of er voldoende vermogen is voor de module en de andere elektrische apparaten die u wilt aansluiten op het systeem.

Zie *Ingebouwde uitgangen*, pagina 71.



Voorzichtig!

Schakel alle voeding uit (AC en noodbatterij) voordat u verbinding maakt. Niet navolgen van de instructies kan leiden tot persoonlijk letsel en/of beschadiging van de apparatuur.



Bericht!

Vereisten

Installeer de module in de behuizing van de inbraakcentrale of in een behuizing daarnaast, niet verder dan 305 m van de inbraakcentrale vandaan. Gebruik een draad van 18 AWG tot 22 AWG (1,0 mm tot 0,6 mm).

De module installeren

1. Stel het adres van de module in.
2. Houd de montagebeugels van de module tegen de binnenkant van de behuizing. Zorg dat de beugelgaten overeenkomen met een montagepatroon van 3 gaten in de behuizing

- Gebruik de meegeleverde bevestigingsschroeven om de module vast te zetten.

De module aansluiten op de inbraakcentrale

Sluit de aansluitklemmen met label PWR, A, B en COM van de module aan op de SDI2-klemmen van de inbraakcentrale, of gebruik de verbindingaansluiting en de meegeleverde verbindingkabel.

Gebruik voor een aansluiting op de aansluitklemmen een draad van 18 AWG tot 22 AWG (1,0 mm tot 0,6 mm).



Bericht!

Gebruik de aansluitklemmen of de verbindingkabels om de module aan te sluiten op de inbraakcentrale. Gebruik ze niet allebei. Als u meerdere modules aansluit, kunt u een combinatie van aansluitklemmen en verbindingkabels parallel aan elkaar gebruiken.

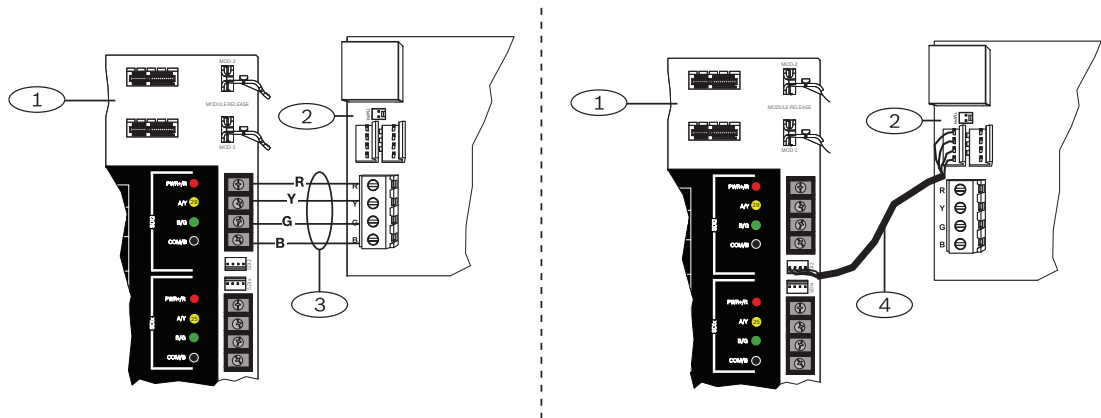

De module aansluiten op het netwerk

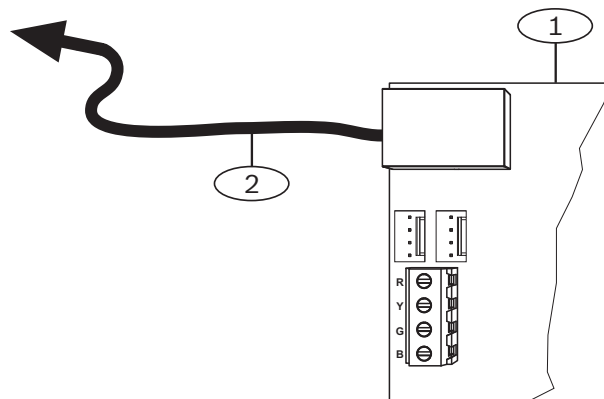

Nummer	Beschrijving
1	B426 module
2	Aansluiting voor ethernetkabel naar netwerk

- Sluit een ethernetkabel aan op de ethernetpoort van de module.
- Sluit de ethernetkabel aan op de RJ45-netwerkaansluiting.





8.3.5

Diagnostische leds



De module heeft de volgende ingebouwde leds die kunnen helpen bij het oplossen van problemen:

- Heartbeat (systeemstatus)
- RX (ontvangen)









- TX (verzenden)

Knipperpatroon	Functie
 Knippert 1 keer per seconde	Normale status. Geeft normale bedrijfstoestand aan.
 Knippert 3 keer per sec	Communicatiefoutstatus. Geeft een buscommunicatiefout aan. De module ontvangt geen opdrachten van de inbraakcentrale.
 Aan, aanhoudend	Probleemstatus. Geeft aan dat er een probleem is.
 Gedoofd	LED-probleemstatus. De module krijgt geen stroom of er is een ander probleem, waardoor de module de heartbeatled niet kan aansturen LED.

Tab. 8.4: Beschrijvingen van de heartbeatled

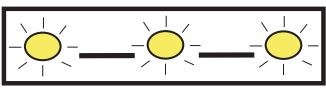
Knipperpatroon	Functie
 RX (ontvangen) Knipperend	Dit gebeurt wanneer de module een bericht ontvangt via de netwerkverbinding – UDP, TCP of DNS.
 TX (verzenden) Knipperend	Dit gebeurt wanneer de module een bericht verzendt via de netwerkverbinding – UDP, TCP of DNS.

Tab. 8.5: Beschrijvingen van de RX- en TX-led

LINK (geel) LED-patroon	100 Mb (groen) LED-patroon	Functie
 Gedoofd	 Gedoofd	Geen Ethernetethernetverbinding
 Aan, aanhoudend	 Gedoofd	10Base-T-verbinding
 Knipperend	 Gedoofd	10Base-T-activiteit
 Aan, aanhoudend	 Aan, aanhoudend	100Base-TX-verbinding

LINK (geel) LED-patroon	100 Mb (groen) LED-patroon	Functie
 Knipperend	 Aan, aanhoudend	100Base-TX-activiteit

Tab. 8.6: Omschrijvingen LED's Ethernet-verbinding

8.3.6

Lokaal programmeren

Gebruik de verbindingfunctie IP Direct van de B426 om lokaal verbinding te maken met RPS of de programmeertools Installer Services Portal (beschikbaar in Europa, het Midden-Oosten, Afrika en China).

De B426 verbinden met RPS of de programmeertools Installer Services Portal via IP Direct

1. Als de module de Ethernetethernet aansluiting niet gebruikt voor IP-communicatie, gaat u naar de volgende stap. Als de module de ethernet aansluiting gebruikt voor IP-communicatie, schakelt u de module uit en verwijdert u de Ethernetethernetkabel waarmee de module is aangesloten op het netwerk.
2. Sluit een Ethernet ethernetkabel aan op de module.
3. Sluit dezelfde Ethernetethernetkabel aan op de computer waarop RPS of de programmeertools Installer Services Portal is geïnstalleerd.
4. Sluit de module aan op de voedingsbron, indien van toepassing. Wacht 2 minuten tot de computer met RPS of de programmeertools Installer Services Portal een IP-adres toewijst met behulp van AutoIP.
5. Open het account van de inbraakcentrale in RPS of in de programmeertools Installer Services Portal en klik op de toets Verbinden.
6. Selecteer IP Direct in de vervolgkeuzelijst Verbinden via. Klik op Verbinden.

Zorg ervoor dat u de kabel die werd gebruikt voor IP-communicatie, opnieuw aansluit (indien van toepassing).

Zie *Auto-IP*, pagina 197 voor meer informatie over het gebruik van AutoIP.

8.4

B450 Conettix communicatorinterface met stekkercontact

De B450 bevat een mobiele insteekmodule, zodat de module kan worden aangesloten op de inbraakcentrale via de SDI2-aansluitklemmen of met de SDI2-verbindingkabel.

De B450 ondersteunt één mobiele insteekmodule.

Zie de bijbehorende documentatie die wordt vermeld bij *Gerelateerde documentatie*, pagina 14 voor gedetailleerde instructies.

8.4.1

SDI2-adresinstellingen



Bericht!

De module leest de instelling van de adresschakelaar alleen in tijdens het opstarten van de module. Als u de instelling wijzigt nadat u de module onder spanning heeft gezet, moet u de module spanningsloos brengen en de spanning terug aanbrengen om de nieuwe instelling te activeren.

De inbraakcentrale ondersteunt één module. Stel de adresschakelaar in op 1.

8.4.2

Bewaking

De inbraakcentrale voert twee typen bewaking uit:

- Modulebewaking. De inbraakcentrale bewaakt de module via polling. Als de module niet op polling van de inbraakcentrale reageert, registreert de centrale dat het apparaat ontbreekt.
- Communicatiebewaking. De inbraakcentrale bewaakt het communicatiepad via polling van de ontvanger van de meldkamer. Als een van beide zijden niet reageert op polling, wordt er zowel door de inbraakcentrale als de ontvanger van de meldkamer een communicatiestoring geregistreerd.

8.4.3

Installatie en aansluiting op de inbraakcentrale (B450)

Energieverbruik berekenen

Controleer of er voldoende vermogen is voor de module en de andere elektrische apparaten die u wilt aansluiten op het systeem.

Zie *Ingebouwde uitgangen*, pagina 71.



Voorzichtig!

Schakel alle voeding uit (AC en noodbatterij) voordat u verbinding maakt. Niet navolgen van de instructies kan leiden tot persoonlijk letsel en/of beschadiging van de apparatuur.

De mobiele module plaatsen

1. Installeer een SIM-kaart, als dat nodig is voor de mobiele module.
2. Steek de mobiele insteekmodule in de B450 tot u de module op zijn plaats hoort vastklikken.

De module installeren

1. Stel het adres van de module in.
2. Houd de montagebeugels van de module tegen de binnenkant van de behuizing. Zorg dat de beugelgaten overeenkomen met een montagepatroon van 3 gaten in de behuizing
3. Gebruik de meegeleverde bevestigingsschroeven om de module vast te zetten.

De antenne aansluiten

1. Zet de antennekabel aan de buitenkant van de behuizing vast.
2. Leid de antennekabel door een knock-out in de bovenkant van de behuizing.
3. Sluit de antennekabel aan op de mobiele module.

Aansluiten op de inbraakcentrale

Sluit de aansluitklemmen met label PWR, A, B en COM van de module aan op de SDI2-klemmen van de inbraakcentrale, of gebruik de verbindingsaansluiting en de meegeleverde verbindingskabel.

Gebruik voor een aansluiting op de aansluitklemmen een draad van 18 AWG tot 22 AWG (1,0 mm tot 0,6 mm).



Bericht!

Gebruik de aansluitklemmen of de verbindingskabels om de module aan te sluiten op de inbraakcentrale. Gebruik ze niet allebei. Als u meerdere modules aansluit, kunt u een combinatie van aansluitklemmen en verbindingskabels parallel aan elkaar gebruiken.

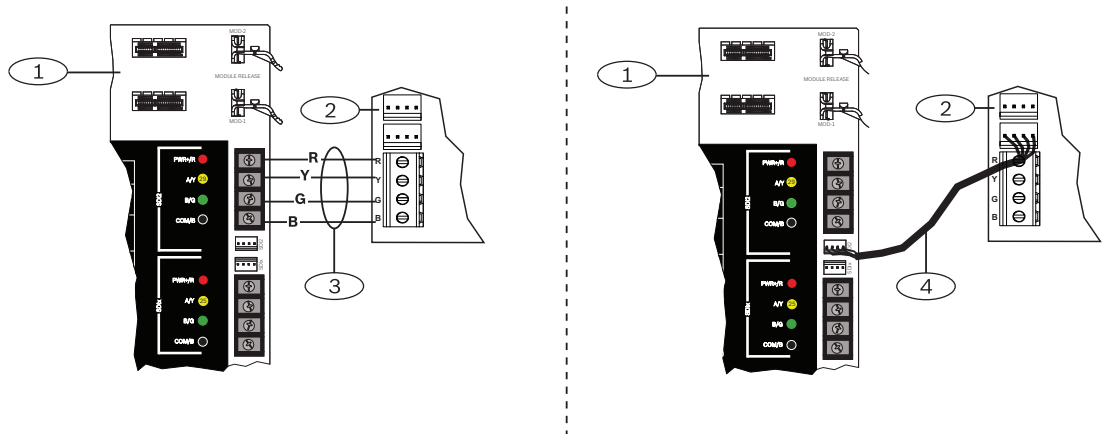





8.4.4

Diagnostische leds

De module bevat de volgende ingebouwde leds die kunnen helpen bij het oplossen van problemen:

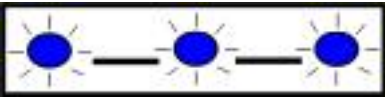
- Heartbeat (systeemstatus)
- RX (ontvangen)
- TX (verzenden)

De module met stekkercontact heeft ook LED's voor probleemoplossing en status.

Knipperpatroon	Indicatie
 Knippert 1 keer per seconde	Normale status.
 Knippert 3 keer per seconde	Communicatiefoutstatus. Fout op de bus tussen de module en de inbraakcentrale.
 Aan, aanhoudend	Probleemstatus. Bekijk de overige LED's om te bepalen wat het probleem is.
 Gedoofd	LED-probleemstatus. De module wordt niet gevoed of de module is in storing. Controleer op juiste installatie.

Tab. 8.7: Beschrijvingen van de heartbeatled

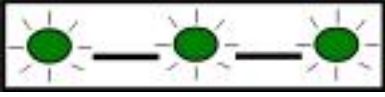
Knipperpatroon	Funcie
RX (ontvangen)  Knipperend	Treedt elke keer op wanneer een pakket on-air wordt ontvangen.
TX (verzenden)	Dit gebeurt telkens wanneer een pakket on-air wordt verzonden.

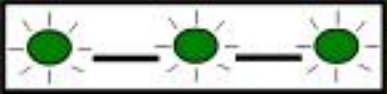
Knipperpatroon	Functie
	

Tab. 8.8: Omschrijvingen RX- en TX-LED

Zie de *Installatie- en bedieningshandleiding* van de module voor meer informatie over de leds en het oplossen van problemen.

8.5

Compatibele ontvangers voor IP-communicatie

Conettix Modem4-indeling

Als de inbraakcentrale zodanig wordt geconfigureerd dat deze rapporten verzendt in de Conettix Modem4-indeling, kan een update nodig zijn voor de programmeersoftware van de Conettix ontvanger/gateway van de meldkamer en de D6200CD ontvanger.

- ▶ Werk uw apparaat bij volgens deze tabel:

Ontvanger/gateway	CPU-versie	D6200CD-versie
D6600 Ontvanger meldkamer, 32 lijnen (alleen met D6641 Telefoonlijnkaart geïnstalleerd)	01.10.00	2.10
D6100IPV6-LT Ontvanger meldkamer, 2 lijnen, IP	01.10.00	2.10

Conettix ANSI-SIA Contact-ID-indeling

Als u de inbraakcentrale zodanig configureert dat deze rapporten verzendt in de Conettix ANSI-SIA Contact-ID-indeling, kan een update nodig zijn voor de programmeersoftware van de Conettix ontvanger/gateway van de meldkamer en de D6200CD ontvanger.

- ▶ Werk uw apparaat bij volgens deze tabel:

Ontvanger/gateway	CPU-versie	D6200-versie
D6600 Ontvanger meldkamer, 32 lijnen (alleen met D6641 Telefoonlijnkaart geïnstalleerd)	01.03.02	1.35
D6100IPV6-LT Ontvanger meldkamer, 2 lijnen, IP	61.10.00	2.10

Met ULC-S304 en ULC-S559 compatibele rapportindeling



Bericht!

Met ULC-S304 en ULC-S559 compatibele rapportindeling

Voor rapportindelingen die compatibel zijn met ULC-S304 en ULC-S559 moeten de programmeersoftware van de Conettix ontvanger/gateway van de meldkamer en de D6200CD ontvanger de versie in de tabel gebruiken.

- ▶ Werk uw apparaat bij volgens deze tabel:

Ontvanger/gateway	CPU-versie	D6200-versie
D6600 Ontvanger meldkamer, 32 lijnen (alleen met D6641 Telefoonlijnkaart geïnstalleerd)	01.11.00	2.20
D6100IPV6-LT Ontvanger meldkamer, 2 lijnen, IP	61.11.00	2.20

ANSI-SIA DC-09-indeling

Voor het gebruik van de ANSI-SIA DC-09-indeling is een ontvanger van de meldkamer vereist die deze IP-communicatiemodule-indeling ondersteunt. Bosch Conettix ontvangers van de meldkamer ondersteunen deze indeling momenteel niet.

**Bericht!**

UL- en ULC-gecertificeerde toepassingen

De indeling ANSI-SIA DC-09 is niet beschikbaar voor UL- en ULC-gecertificeerde toepassingen.

9 Bedieningspanelen, sleutelschakelaars, afstandsbedieningen en zenders

Gebruikers en het systeem kunnen een van de volgende items of een combinatie daarvan gebruiken om gebieden In en Uit te schakelen:

- *Bedieningspanelen, pagina 63*
- *Sleutelschakelaars, pagina 68*
- *RADION handzenders en Inovonics draagbare zenders, pagina 69*

De inbraakcentrales kunnen maximaal het volgende aantal gebieden omvatten:

- B9512G. 32
- B8512G. 8

Zie *Gebieden en accounts, pagina 18* voor een beschrijving van gebieden.

9.1 Bedieningspanelen

Bedieningspanelen zijn vierdraads elektrische apparaten die worden gebruikt om het systeem te bedienen en de systeemstatus weer te geven.

De inbraakcentrales kunnen maximaal het volgende aantal bedieningspanelen omvatten:

- B9512G. 32, waarvan maximaal 16 SDI-bedieningspanelen
- B8512G. 16, waarvan maximaal 16 SDI-bedieningspanelen

SDI2-bedieningspanelen worden aangesloten op de SDI2-bus van de inbraakcentrale met behulp van aansluitklemmen PWR, A, B en COM.

SDI-bedieningspanelen worden aangesloten op de SDIx-bus van de inbraakcentrale met behulp van aansluitklemmen PWR, A, B en COM. U moet RPS of de programmeertools Installer Services Portal (beschikbaar in Europa, het Midden-Oosten, Afrika en China) gebruiken om de SDIx-bus te configureren om te communiceren als een SDI-bus.

U kunt meerdere bedieningspanelen aansluiten op de inbraakcentrale door deze in serie te verbinden.

Als de communicatie met een bedieningspaneel wordt verbroken, verzendt de centrale een probleemrapport. Er wordt een bericht weergegeven op alle bedieningspanelen.



Bericht!

UL 864 brandtoepassingen voor bedrijfspanden

Zie *Gecombineerde brand- en inbraakalarmsystemen, pagina 119* voor belangrijke informatie over gecombineerde brand- en inbraakalarmsystemen.

Zie de bijbehorende documentatie die wordt vermeld bij *Gerelateerde documentatie, pagina 14* voor gedetailleerde instructies.

9.1.1 Overzicht van bedieningspanelen

B940W

Het bedieningspaneel heeft een grafische interface voor de besturing van het systeem en een aanraakscherm met toetsen voor het invoeren van gegevens en opdrachten.

B942/B942W

Het bedieningspaneel bevat een badge-lezer, een aanwezigheidsensor, één uitgang, vier bewaakte ingangen, een grafische interface voor de besturing van het systeem en een aanraakscherm met toetsen voor het invoeren van gegevens en opdrachten.

Aan elke sensorlus wordt een zonenummer toegewezen. Het bedieningspaneel stuurt de status van de sensorlussen afzonderlijk naar de inbraakcentrale. De centrale detecteert of het circuit van de sensorlussen van het bedieningspaneel open, kortgesloten, normaal of in aardingsstoring is.

B930

Het bedieningspaneel beschikt over een display met vijf regels en acht softkeys. Er zijn speciale functietoetsen voor veelgebruikt opdrachten.

B926F

Het bedieningspaneel is een volledig bewaakt SDI2-apparaat voor brandtoepassingen. De display en de zoemer van het bedieningspaneel geven een waarschuwing voor een brandalarm-, brandprobleem- of brandbewakingsgebeurtenis als zo'n gebeurtenis optreedt. Het bedieningspaneel is voorzien van brandstatusindicatoren en brandfunctietoetsen.

B925F

Het bedieningspaneel is een volledig bewaakt SDI2-apparaat voor brand- en gecombineerde brand-inbraaktoepassingen. De display en de zoemer van het bedieningspaneel geven een waarschuwing voor een brandalarm-, brandprobleem- of brandbewakingsgebeurtenis als zo'n gebeurtenis optreedt. Het bedieningspaneel bevat brandstatusindicatoren, inbraakindicatoren en functietoetsen voor brand en inbraak.

B921C

Het bedieningspaneel heeft capacatieve toetsen en vier bewaakte ingangen.

Aan elke sensorlus wordt een zonenummer toegewezen. Het bedieningspaneel stuurt de status van de sensorlussen afzonderlijk naar de inbraakcentrale. De centrale detecteert of het circuit van de sensorlussen van het bedieningspaneel open, kortgesloten, normaal of in aardingsstoring is.

Aan elke sensorlus wordt een zonenummer toegewezen. Het bedieningspaneel stuurt de status van de sensorlussen afzonderlijk naar de inbraakcentrale. De centrale detecteert of het circuit van de sensorlussen van het bedieningspaneel open, kortgesloten of normaal is.

B920

Op de display van het bedieningspaneel worden twee regels weergegeven, met 18 tekens per regel. Elk bedieningspaneel heeft 10 nummertoeetsen en zeven functietoetsen en een on-display help.

B915/B915I

De bedieningspanelen bieden dezelfde opdrachten en menustructuur als de andere SDI2-inbraakbedieningspanelen, met eenvoudige tekst of pictogrammen.

Talen van gebruikersinterface

In de volgende tabel ziet u de beschikbare talen per bedieningspaneeltype.

	B915/B915I	B920	B921C	B930	B940W/ B942/B942W
Engels	✓	✓	✓	✓	✓
Chinees	✓				✓
Nederlands	✓	✓	✓	✓	✓
Frans	✓	✓	✓	✓	✓
Duits	✓	✓	✓	✓	✓
Grieks	✓				✓
Hongaars	✓	✓	✓	✓	✓
Italiaans	✓	✓	✓	✓	✓
Pools	✓				✓

	B915/B915I	B920	B921C	B930	B940W/ B942/B942W
Portugees	✓	✓	✓	✓	✓
Spaans	✓	✓	✓	✓	✓
Zweeds	✓	✓	✓	✓	✓

9.1.2 B921C capacitef bedieningspaneel met twee regels en ingangen

9.1.3 Snelkoppelingen en aangepaste functies

SDI2-inbraakbedieningspanelen hebben een functie voor snelkoppelingen. U kunt veelgebruikte of aangepaste functies toewijzen aan een menu met snelkoppelingen. Gebruik RPS of de programmeertool Installer Services Portal (beschikbaar in Europa, het Midden-Oosten, Afrika en China) om snelkoppelingen en aangepaste functies te maken en toe te wijzen.

Aangepaste functies

Met aangepaste functies kunt u meerdere functionaliteiten combineren in één functie. Wijs aangepaste functies toe aan een snelkoppeling op het bedieningspaneel, zodat gebruikers de functie eenvoudig op het bedieningspaneel kunnen aanroepen.

De gebruiker moet de juiste toegangsrechten hebben om de aangepaste functie te kunnen gebruiken.

Zie de *RPS Help* of de *Help* van de programmeertool Installer Services Portal (beschikbaar in Europa, het Midden-Oosten, Afrika en China) voor meer informatie.

9.1.4 Adresinstellingen

De inbraakcentrale gebruikt de adresinstellingen van het bedieningspaneel voor de communicatie en de bewaking van de bus.

Als meerdere bedieningspanelen aan hetzelfde systeem zijn gekoppeld, moet elk bedieningspaneel een uniek adres hebben, zelfs als de panelen op verschillende bussen zijn aangesloten.

B94x/B93x/B92x bedieningspanelen

De B93x en B92x bedieningspanelen gebruiken twee hardware-adresschakelaars. De bedieningspanelen B94x gebruiken twee virtuele schakelaars (op het scherm) die hardware-schakelaars imiteren. Zet de schakelaar voor tientallen (TENS) op 0 als u een adres met één cijfer van 1 tot 9 wilt instellen. In de afbeelding zijn beide schakelaars ingesteld op 1:

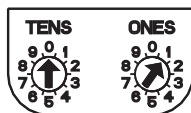

B91x en SDI-bedieningspanelen

B91x en SDI-bedieningspanelen gebruiken DIP-schakelaars voor het instellen van het adres.

Zie *Adresinstellingen voor de B91x*, pagina 182 en *Adresinstellingen voor het SDI-bedieningspaneel*, pagina 184 voor meer informatie.

9.1.5 Bewaking

De inbraakcentrale bewaakt alle ingeschakelde SDI2-bedieningspanelen.

De centrale bewaakt SDI-bedieningspanelen als u de bewakingsparameter (in KEYPADS \Toewijzingen bedieningspaneel) inschakelt via RPS of de programmeertool Installer Services Portal (beschikbaar in Europa, het Midden-Oosten, Afrika, en China).

Als de inbraakcentrale geen respons krijgt van een bedieningspaneel terwijl wel een respons wordt verwacht, wordt een fout voor een ontbrekend bedieningspaneel weergegeven op alle bedieningspanelen in het systeem. U kunt configureren dat de inbraakcentrale een rapport over een ontbrekend bedieningspaneel naar de meldkamer stuurt.

9.1.6

Installatie en aansluiting op de inbraakcentrale (bedieningspanelen)

Energieverbruik berekenen

Controleer of er voldoende vermogen is voor de module en de andere elektrische apparaten die u wilt aansluiten op het systeem.

Zie *Ingebouwde uitgangen*, pagina 71.

Een bedieningspaneel installeren

1. Open het bedieningspaneel.
2. Stel het adres van het bedieningspaneel in met behulp van de adresschakelaars.
3. Gebruik de meegeleverde ankers en schroeven om de sokkel van het bedieningspaneel aan de wand te bevestigen.
4. Trek de vereiste bekabeling door de montageplaat. Zie .
5. Installeer het bedieningspaneel op de sokkel.

Aansluiten op de inbraakcentrale

Zie de informatie over de SDI2-bus en SDI-bus in de tabel in het hoofdstuk *Specificaties*, pagina 172 en de installatie-instructies van de bedieningspanelen voor de maximale draadlengte.

SDI2-bedieningspanelen

SDI2-bedieningspanelen kunnen worden aangesloten op de SDI2-bus door parallelle bedrading aan te leggen van de inbraakcentrale naar elk bedieningspaneel, bedrading aan te leggen van bedieningspaneel naar bedieningspaneel of een combinatie van deze twee methoden.

SDI-bedieningspanelen

SDI-bedieningspanelen kunnen worden aangesloten op de SDI-bus door parallelle bedrading aan te leggen van de inbraakcentrale naar elk bedieningspaneel, bedrading aan te leggen van bedieningspaneel naar bedieningspaneel of een combinatie van deze twee methoden.

Extra voeding voor bedieningspanelen

De bedieningspanelen gebruiken verschillende hoeveelheden stroom, zowel in de stand-bystatus als in de alarmstatus. Raadpleeg de installatie-instructies van de verschillende bedieningspanelen voor informatie over het stroomverbruik. Zie *Stroomvoorziening*, pagina 39 voor het bepalen van het totale uitgangsvermogen van het systeem.

Voeg B520 Auxiliary Power Supply Modules toe om het gewenste aantal bedieningspanelen te ondersteunen.

Aansluiting van een extra voedingsbron

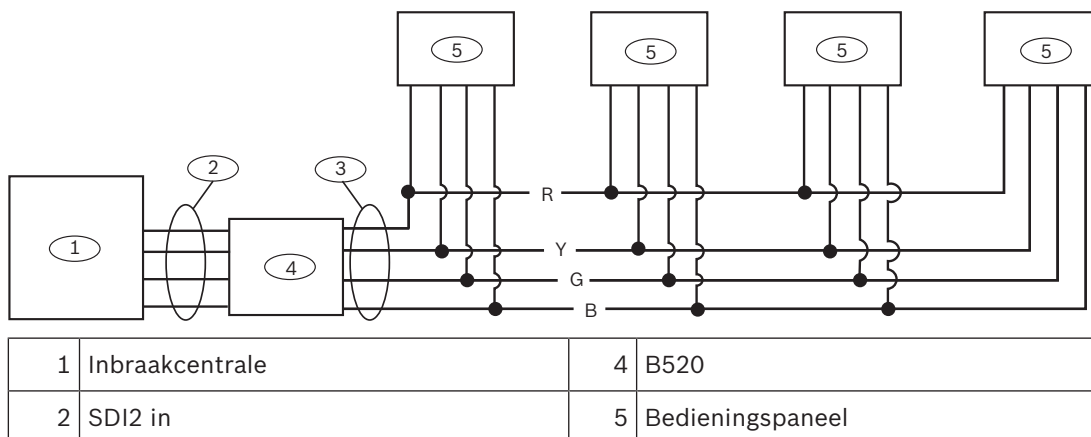

3	SDI2 uit		
---	----------	--	--

**Bericht!**

Stroomvoorzieningen die worden aangesloten op de inbraakcentrale, moeten ook worden aangesloten op een gemeenschappelijke aansluitklem op de inbraakcentrale.

Als de functie voor het detectie van aardingsstoringen van de inbraakcentrale wordt gebruikt met een externe stroomvoorziening, moet u ervoor zorgen dat de aardingsaansluiting van de gekozen externe stroomvoorziening is geïsoleerd van de negatieve kant van de uitgang voor een extra stroomvoorziening. Als de aarding van de externe stroomvoorziening niet is geïsoleerd, kan dit een aardingsstoring veroorzaken in de inbraakcentrale.

9.1.7**Overzicht en bedrading van sensorlussen (alleen B921C/B942/B942W)**

Het bedieningspaneel detecteert drie statussen van de sensorlussen (open, bewaakt, kortgesloten) en verzendt gegevens over de situatie naar de inbraakcentrale. Aan elke sensorlus is een zonenummer toegewezen.

Gebruik een kabel met getwist aderpaar voor de sensorlussen van de module om problemen met elektromagnetische interferentie te voorkomen. Houd de bekabeling weg van de telefoon- en elektriciteitsdraden in het pand.

De detectieapparaten kunnen worden aangesloten op de ingangen van de bedieningspanelen via de aansluitklemmen met label COM en 1, 2, 3 of 4 van het bedieningspaneel. Als de detectieapparaten zijn aangesloten, mag de draadweerstand in elke sensorlus niet hoger zijn dan 100 Ω . Op de aansluitklemmen kunnen draden van 12 tot 22 AWG (0,65 tot 2 mm) worden aangesloten.

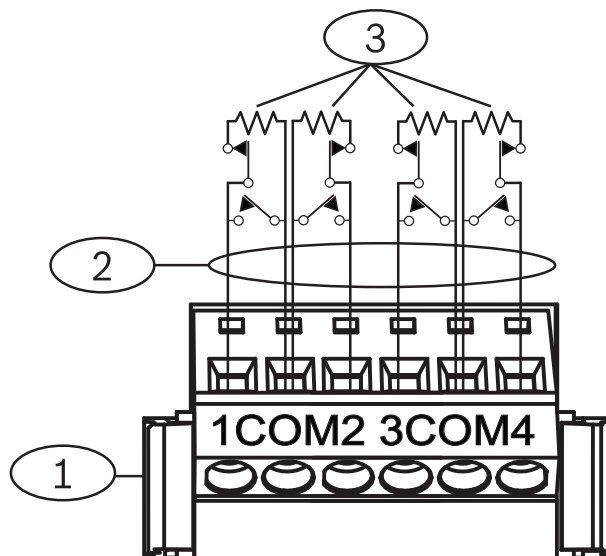

Afbeelding 9.1: Aansluiting op ingangen van bedieningspaneel (B921C is weergegeven)

Nummer	Beschrijving
1	Aansluitklemmen van bedieningspaneel
2	Sensorlus
3	EOL-weerstand van 1 k Ω (onderdeelnummer F01U026703)

9.1.8 **Aansluiting op de uitgang (alleen B942/B942W)**

Het bedieningspaneel heeft één NO-uitgang (normally open, maakcontact). (Er zijn aansluitklemmen NO en C (COMMON, gemeenschappelijk).) Als de uitgang een actieve (spanningvoerende) status heeft, heeft de NO-aansluiting continuïteit met de C-aansluiting.

9.1.9 **Problemen oplossen**

Er wordt een bericht *Bel uw installateur* weergegeven op een bedieningspaneel als dit niet kan communiceren met de inbraakcentrale. De meest voorkomende oorzaken hiervan zijn:

1. De adresschakelaar op het bedieningspaneel is ingesteld op een adres dat niet in de inbraakcentrale is geprogrammeerd. Stel de adresschakelaar in op het juiste adres of programmeer het adres in de inbraakcentrale met behulp van RPS, de programmeertool Installer Services Portal (beschikbaar in Europa, het Midden-Oosten, Afrika en China) of een ander bedieningspaneel.
2. Als het bedieningspaneel geen elektriciteit krijgt van de inbraakcentrale, kan er een storing zijn in de elektriciteitsvoorziening van de inbraakcentrale. Controleer de voedingsbron van de inbraakcentrale.
3. Het bedieningspaneel is niet correct aangesloten op de inbraakcentrale of een van de aansluitkabels is defect. Los eventuele bekabelingsproblemen op.

9.2 **Sleutelschakelaars**

U kunt een aan/uit-sleutelschakelaar of een impuls-sleutelschakelaar aansluiten om alles in een gebied In te schakelen (geactiveerd) of Uit te schakelen (gedeactiveerd). Sluit de sleutelschakelaar aan op een sensorlus van een ingebouwde of externe zone. U kunt uitgangen programmeren om statusleds voor In-/Uitschakelen te activeren. Zie *Outputs* in de *RPS Help* of in de *Help* van de programmeertool Installer Services Portal (beschikbaar in Europa, het Midden-Oosten, Afrika en China).

9.2.1 **Werking**

Aan/uit-contact

Voor zones die zijn aangesloten op de sleutelschakelaar en die zijn geprogrammeerd voor een aan/uit-contact, zorgt het openen van een sensorlus ervoor dat alles in het gebied wordt Ingeschakeld (geactiveerd). De inbraakcentrale forceert de Inschakeling van alle verstoorde zones, ongeacht de invoer in het programmaonderdeel 'Max. geforceerde overbrugging'. Als het circuit in de normale stand wordt teruggezet, wordt het gebied Uitgeschakeld.

Impulscontact

Voor zones die zijn aangesloten op de sleutelschakelaar en die zijn geprogrammeerd voor een impulscontact, zorgt het kortsluiten van de inschakelsensorlus ervoor dat de inschakelstatus van het gebied van alles Ingeschakeld (geactiveerd) naar alles Uitgeschakeld (gedeactiveerd) gaat, of omgekeerd. De inbraakcentrale forceert de inschakeling van alle verstoorde zones, ongeacht de invoer in het programmaonderdeel 'Max. geforceerde overbrugging'.

Zie *Gebiedsparameters* en *Zonetoewijzingen* in de *RPS Help* of in de *Help* van de programmeertool Installer Services Portal (beschikbaar in Europa, het Midden-Oosten, Afrika en China).

De sirene uitschakelen

Als het systeem is Ingeschakeld (geactiveerd), kunt u de sirene uitschakelen (het alarmgeluid stoppen) door de sleutelschakelaar in de stand te zetten waarmee het gebied wordt Uitgeschakeld. Als het gebied is gedeactiveerd, moet u de sleutelschakelaar eenmaal draaien om het inschakelingsproces te starten. Als de sleutelschakelaar een tweede maal wordt gedraaid, wordt het inschakelingsproces gestopt en de sirene uitgeschakeld.

9.2.2

Installatie en aansluiting op de inbraakcentrale (sleutelschakelaars)

Bij aan/uit-schakelaars sluit u de EOL-weerstand voor de zone aan op de sleutelschakelaar, zodat het circuit wordt geopend als de schakelaar wordt bediend. Als het circuit wordt kortgesloten, wordt er een alarm gegenereerd als het gebied is Ingeschakeld en een probleem gemeld als het gebied is Uitgeschakeld.

Bij impuls-sleutelschakelaars sluit u de EOL-weerstand aan op de sleutelschakelaarzone, zodat de weerstand wordt kortgesloten als de schakelaar wordt bediend. Als het circuit wordt geopend, wordt er een alarm gegenereerd als het gebied is Ingeschakeld (geactiveerd) en een probleem gemeld als het gebied is Uitgeschakeld (gedeactiveerd).

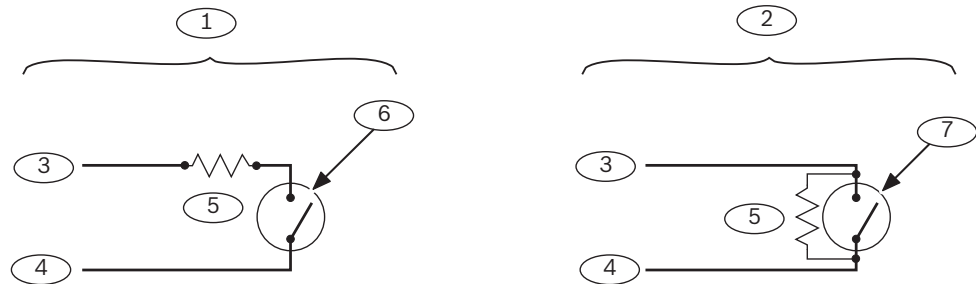

Nummer — Beschrijving	Nummer — Beschrijving
1 — Aan/uit-sleutelschakelaar	5 — EOL-weerstand (End of Line)
2 — Impuls-sleutelschakelaar	6 — Bij openen van circuit wordt gebied Ingeschakeld
3 — Gemeenschappelijk	7 — Bij tijdelijk kortsluiten van circuit wordt inschakelstatus veranderd
4 — Zone-ingang	



Bericht!

UL-vereisten

Sleutelschakelaars zijn niet bedoeld voor gebruik in systemen met UL-listing.

9.3

RADION handzenders en Inovonics draagbare zenders

De inbraakcentrale ondersteunt maximaal 1000 draadloze RADION handzenders of 350 Inovonics draagbare zenders.

De inbraakcentrale ondersteunt twee modellen van de RADION handzenders, RFKF-FB-A en RFKF-TB-A, die met de inbraakcentrale communiceren via de B810 draadloze ontvanger.

RADION handzender FB

De RADION keyfob FB-afstandsbedieningen met vier knoppen zijn ontworpen om het systeem op afstand In te schakelen (vergrendelingspictogram) en Uit te schakelen (ontgrendelingspictogram). U kunt de programmeerbare knoppen op de inbraakcentrale configureren voor extra functionaliteit. Druk voor het bedienen van de programmeerbare knoppen een van de knoppen in en houd deze tenminste 1 seconde ingedrukt om de gewenste optie te gebruiken.

- In- en Uitschakelknop met unieke code
- Paniekalarm
- LED-indicator

- Programmeerbare keuzeknoppen

RADION handzender TB

De RADION keyfob TB-afstandsbedieningen met twee knoppen zijn ontworpen om het systeem op afstand In te schakelen (vergrendelingspictogram) en Uit te schakelen (ontgrendelingspictogram). Druk voor het bedienen van deze knoppen een van de knoppen in en houd deze tenminste 1 seconde ingedrukt om de gewenste optie te gebruiken.

- In- en Uitschakelknop met unieke code
- Paniekalarm
- LED-indicator

**Bericht!**

Zie de *Installatiegids van de RADION handzender (RFKF-FB-TB/RFKF-FB-TB-A)* en de *Systeemreferentiegids van de RADION receiver SD (B810)* voor specifieke installatie- en bedieningsinstructies.

Aangepaste functies en de RADION handzender FB

Met behulp van RPS of de programmeertools Installer Services Portal (beschikbaar in Europa, het Midden-Oosten, Afrika en China) kunt u twee aangepaste functies toewijzen aan een RADION handzender FB, zodat een gebruiker de functies draadloos kan aanroepen. Zie de *RPS Help* of de *Help* van de programmeertools Installer Services Portal voor meer informatie.

10 Ingebouwde uitgangen

De inbraakcentrale heeft drie gevoede relaisuitgangen.

10.1 Circuitbeveiliging

De gevoede uitgangen zijn voorzien van een circuitbeveiliging.

Vier zelfresettende stroomonderbrekers beschermen de inbraakcentrale tegen kortsluiting op de continue en programmeerbare uitgangen. Elke stroomonderbreker beveiligd een afzonderlijke aansluitklem of groep aansluitklemmen:

- Aansluitklem 3, extra voeding
- De voedingsaansluitklemmen:
 - Aansluitklem 6, alarmvoedingsuitgang
 - Aansluitklem 7, alternatieve alarmvoedingsuitgang
 - Aansluitklem 8, geschakelde extra voeding
 - Aansluitklem 26 en 30, voeding +
 - ZONEX aansluiting



Bericht!

Als kortsluiting optreedt op één van de aansluitklemmen, wordt de elektriciteitsvoorziening naar de andere twee klemmen verstoord.



Bericht!

UL-vereisten

Bewaak apparaten die van elektriciteit worden voorzien via een voedingsuitgang.

10.2 Totaal beschikbaar vermogen

Het systeem produceert maximaal 1,4 A gecombineerd vermogen bij een nominale spanning van 12,0 V DC. De uitgangen die in deze paragraaf worden beschreven, delen het beschikbare vermogen. Deze uitgangen bevinden zich op de frontplaat zoals aangegeven.

3

Extra voeding

Voorziet apparaten die continu elektriciteit nodig hebben van voeding.

6

Uitgang (1), alarmvoedingsuitgang

Programmeerbare NO-uitgang (normally open, maakcontact), ingeschakeld bij alarm.

7

Uitgang B (2), alternatieve alarmvoedingsuitgang

Programmeerbare NO-uitgang (normally open, maakcontact), ingeschakeld bij alarm.

8

Uitgang C (3), geschakelde extra voeding

Programmeerbare NC-uitgang (normally closed, verbreekcontact), schakelt de voeding uit als de opdracht 'Sensor resetten' wordt uitgevoerd.

26

SDIx PWR+/R

Voorziet SDI-bedieningspanelen (Serial Device Interface) van elektriciteit. Kan ook worden gebruikt voor SDI2-apparaten, zoals bedieningspanelen en uitbreidingsmodules.

30

SDI2 PWR+/R

Voorziet SDI2-bedieningspanelen (Serial Device Interface 2), zoals bedieningspanelen en uitbreidingsmodules, van elektriciteit.

ZONEX

ZONEX voeding

Voorziet ZONEX modules, zoals de D8125, D8128D en D8129, die zijn aangesloten via de B600, van elektriciteit.

10.3**Continu gevoede uitgangen**

3

26

30

ZONEX

De continue stroom die wordt afgenomen door elektrische apparaten die zijn aangesloten op klem 3, 26 en 30, en op de ZONEX-connector, mag niet groter zijn dan 1,4 A. Apparaten die zijn aangesloten op deze uitgangen, werken op een nominale spanning van 12,0 V DC.

**Bericht!****Vermogensbegrenzing voor brand- en gecombineerde brand- en inbraakbeveiligingssystemen**

Gebruik de *Formule voor het vermogen van brandbeveiligingssystemen*, pagina 73 om de stroom te berekenen die beschikbaar is voor brand- en gecombineerde brand- en inbraakbeveiligingssystemen.

10.4**Programmeerbare voedingsuitgangen**

6

7

8

De voedingsuitgangen op aansluitklem 6, 7 en 8 zijn geprogrammeerd als uitgang A (1), B (2) en C (3).

Wijs een uitgangstype (bijvoorbeeld 'continue alarmsirene') toe aan elke uitgang wanneer u deze toewijst aan een gebied. U kunt een uitgang aan één of meerdere gebieden toewijzen.

De standaardwaarden zijn:

- Uitgang A (1) - aansluitklem 6 - uitgang voor een continue alarmsirene
- Uitgang B (2) - aansluitklem 7 - uitgang voor een pulserende brandsirene
- Uitgang C (3) - aansluitklem 8 - uitgang voor verificatie of resetten van rookmelders

De programma-invoergids bevat alle instructies voor het programmeren van uitgangen. Zie het gedeelte 'Parameters sirene' van het programma voor het instellen van de respons voor uitgangen van het type 'brandsirene' en 'alarmsirene'. Er zijn vier signaleringspatronen beschikbaar: continu, pulserend, California Standard en tijdelijke code 3.

Als klem 6, 7 en 8 niet de verwachte output leveren, moet u het volgende controleren:

- Het gedeelte *Outputs* van het programma voor uitgang A (1), B (2) en C (3).
- Het gedeelte *Parameters sirene* van het programma om te controleren of de respons voor alarm- en brandsirenes is geprogrammeerd voor de verwachte duur en het verwachte patroon.
- Het gedeelte *Zonetoewijzingen* om te controleren of elke zone is geprogrammeerd voor de verwachte lokale respons.

10.4.1

Aansluitklem 6 en 7



Als aansluitklem 6 (uitgang A) en 7 (uitgang B) zijn geactiveerd, leveren deze een positief (+), nominaal uitgangsvermogen van 12,0 V DC. Gebruik de spanning op aansluitklem 6 en 7 voor de elektriciteitsvoorziening van sirenes, sirene-drivers, piëzo-elektrische zoemers, elektronische sirenes en andere apparaten.

De vorm van de output en de omstandigheden die de output activeren, kunnen worden geprogrammeerd.

Als uitgang A of uitgang B wordt gebruikt voor het activeren van circuits van meldingstoestellen bij brandalarmtoepassingen met UL-listing, moet er een D192G worden geïnstalleerd.

Vermogensbegrenzing voor brand- en gecombineerde brand- en inbraakbeveiligingssystemen

Bij brandbeveiligingssystemen mag de accu niet worden gebruikt voor het leveren van alarmvoeding. Gebruik de formule voor het vermogen van brandbeveiligingssystemen om de stroom te berekenen die beschikbaar is voor brand- en gecombineerde brand- en inbraakbeveiligingssystemen.

Formule voor het vermogen van brandbeveiligingssystemen

Bereken de stroom die beschikbaar is op aansluitklem 6 en 7 voor brand- en gecombineerde brand- en inbraakbeveiligingssystemen:

1. Tel het stroomverbruik bij elkaar op van alle apparaten die zijn aangesloten op klem 3, 26 en 30 en de ZONEX connector. Dit is de totale stroom die nodig is voor de normale stand-byconditie (NSC).
2. De stroom die beschikbaar is voor de NSC is 1,4 A. Trek de benodigde NSC-stroom, die in stap 1 is berekend, af van de beschikbare NSC-stroom. Het verschil is de alarmstroom die beschikbaar is op aansluitklem 6 en 7.

In formulevorm: $1,4 \text{ A} - \text{vereiste NSC-stroom (stap 1)} = \text{beschikbare alarmstroom}$

Zie *Goedgekeurde toepassingen, pagina 113* voor de stroomvereisten voor modules en accessoires.

10.4.2

Aansluitklem 8



Aansluitklem 8 levert een continu positief (+) nominaal vermogen van 12,0 V DC. Uitgang C onderbreekt de voedingsvoorziening op aansluitklem 8, als deze wordt geactiveerd. Gebruik aansluitklem 8 voor de voedingsvoorziening van rookmelders en andere apparaten die worden gereset door de voedingsvoorziening te onderbreken.

Uitgang C verifiëren en resetten

In het standaardprogramma wordt uitgang C (aansluitklem 8) ingesteld als een verificatie- en resetuitgang. Zie *Outputparameters* en *Zonetoewijzingen* in de *Programma-invoergids* van de inbraakcentrale voor instructies over het programmeren van verificatie- en resetuitgangen en -zones.

Als er een sensor wordt gereset op een bedieningspaneel, worden de verificatie- en resetuitgangen vijf seconden lang geactiveerd. De inbraakcentrale negeert de verificatie- en resetzones gedurende die vijf seconden.

10.5

USB-voeding

USB

Voor het programmeren van de inbraakcentrale kan de RPS of de programmeertools Installer Services Portal (beschikbaar in Europa, het Midden-Oosten, Afrika en China) worden gebruikt. Daarnaast kan de USB-poort op de inbraakcentrale worden gebruikt om USB-apparaten van elektriciteit te voorzien.

Als de USB-poort is ingeschakeld, levert deze een stroom van 500 mA bij 5 V. De poort neemt dit vermogen af van de inbraakcentrale. Zorg ervoor dat er voldoende vermogen is voor alle elektrische apparaten die u wilt aansluiten op het systeem.

USB-voeding inschakelen:

- ▶ Voer een van de volgende handelingen uit:
 - Druk drie keer op de resetknop van de inbraakcentrale.
 - Gebruik het installeursmenu van het bedieningspaneel (zie [7] *USB-voeding, pagina 170*).

De statusled voor de USB-voeding licht op als de voeding naar de USB-poort wordt ingeschakeld.

U kunt de USB-poort op elk gewenst moment uitschakelen. Gebruikt het installeursmenu of druk drie keer op de resetknop van de inbraakcentrale.

Raadpleeg

- [7] *USB-voeding, pagina 170*

11 Externe uitgangen

De inbraakcentrale ondersteunt externe uitgangen via de volgende modules:

- B308 module met acht uitgangen, pagina 75
- B600 ZONEX retrofitmodule, pagina 77

11.1 B308 module met acht uitgangen

De B308 is een uitbreidingsmodule met acht uitgangen die via de SDI2-bus kan worden aangesloten op de inbraakcentrale. De module heeft acht onafhankelijk aangestuurde uitgangen. Elke uitgang kan als een maakcontact en als een verbreekcontact werken. U kunt de functie voor elke uitgang op de module afzonderlijk configureren. Zie *Outputparameters* in de *RPS Help* of in de *Help* van de programmeertool *Installer Services Portal* (beschikbaar in Europa, het Midden-Oosten, Afrika en China).

De inbraakcentrales ondersteunen maximaal het volgende aantal modules:

- B9512G. 59 (472 uitgangen)
- B8512G. 9 (72 uitgangen)

De module wordt aangesloten op de SDI2-bus van de inbraakcentrale met behulp van de SDI2-aansluitklemmen. U kunt ook de SDI2-verbindingaansluiting gebruiken. U kunt meerdere modules aansluiten op de inbraakcentrale door deze in serie te verbinden.



Bericht!

UL commerciële brand- en inbraakbeveiligingsapparaten

Brandbeveiligingsapparaten mogen niet op dezelfde B308 worden aangesloten als andere apparaten.

Zie de bijbehorende documentatie die wordt vermeld bij *Gerelateerde documentatie, pagina 14* voor gedetailleerde instructies.

Overzicht van uitgangen

Elke module-uitgang heeft een spanningsloos NO-C-NC-contact met een nominaal vermogen van 0,001 tot 1,0 A bij 5 tot 24 V DC (weerstandsbelasting). Voor elke relaisuitgang zijn een NO-, een gemeenschappelijke en een NC-aansluitklem beschikbaar. Als er een afzonderlijke uitgang wordt geactiveerd, is er continuïteit tussen de NO-klem en de gemeenschappelijke aansluitklem. Als de uitgang niet wordt geactiveerd, is er continuïteit tussen de NC-klem en de gemeenschappelijke aansluitklem.

11.1.1 SDI2-adresinstellingen



Bericht!

De module leest de instelling van de adresschakelaar alleen in tijdens het opstarten van de module. Als u de instelling wijzigt nadat u de module onder spanning heeft gezet, moet u de module spanningsloos brengen en de spanning terug aanbrengen om de nieuwe instelling te activeren.

Als er meerdere B308 modules in hetzelfde systeem worden gebruikt, moet elke B308 module een uniek adres hebben.

Welke adressen geldig zijn, wordt bepaald door het aantal uitgangen dat door de inbraakcentrale wordt ondersteund.

Zie *Adresinstellingen voor de B308, pagina 178* voor de geldige uitgangsnummers.

11.1.2 Bewaking

B308 modules op de SDI2-bus van de inbraakcentrale kunnen worden bewaakt als de uitgangsbron van een externe uitgang wordt ingesteld op achtvoudige uitgang.

Als er geen verwachte respons wordt verkregen van de module, wordt een systeemfout weergegeven op alle bedieningspanelen. De centrale verzendt een moduleprobleemrapport naar de meldkamer (als deze is geconfigureerd voor moduleprobleemrapporten).

11.1.3

Installatie en aansluiting op de inbraakcentrale (B308)

Energieverbruik berekenen

Controleer of er voldoende vermogen is voor de module en de andere elektrische apparaten die u wilt aansluiten op het systeem.

Zie *Ingebouwde uitgangen*, pagina 71.



Voorzichtig!

Schakel alle voeding uit (AC en noodbatterij) voordat u verbinding maakt. Niet navolgen van de instructies kan leiden tot persoonlijk letsel en/of beschadiging van de apparatuur.



Bericht!

Behuizing

Installeer de module in de behuizing van de inbraakcentrale of in een behuizing daarnaast die zich binnen de nominale afstand voor de module bevindt: 137 m met een draad van 22 AWG (0,6 mm) of 305 m met een draad van 18 AWG (1,0 mm).

De module installeren

1. Stel het adres van de module in.
2. Houd de montagebeugels van de module tegen de binnenkant van de behuizing. Zorg dat de beugelgaten overeenkomen met een montagepatroon van 3 gaten in de behuizing
3. Gebruik de meegeleverde bevestigingsschroeven om de module vast te zetten.

Aansluiten op de inbraakcentrale

Sluit de aansluitklemmen met label PWR, A, B en COM van de module aan op de SDI2-klemmen van de inbraakcentrale, of gebruik de verbindingaansluiting en de meegeleverde verbindingkabel.

Gebruik voor een aansluiting op de aansluitklemmen een draad van 18 AWG tot 22 AWG (1,0 mm tot 0,6 mm).



Bericht!

Gebruik de aansluitklemmen of de verbindingkabels om de module aan te sluiten op de inbraakcentrale. Gebruik ze niet allebei. Als u meerdere modules aansluit, kunt u een combinatie van aansluitklemmen en verbindingkabels parallel aan elkaar gebruiken.

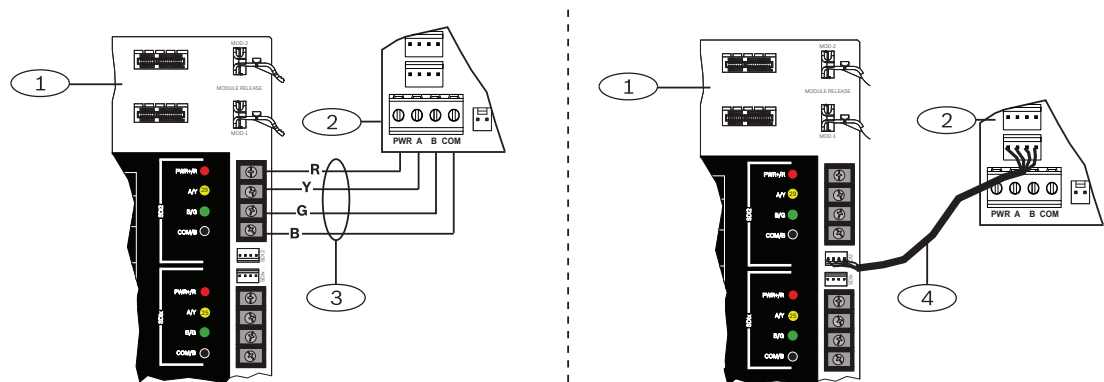

Nummer — Beschrijving
1 — ZONEX aansluitkabel
2 — SDI-verbindingkabel

Aansluiting op de aansluitklemmen

Raadpleeg de volgende paragraaf voor informatie over het aansluiten op de aansluitklemmen.

11.2.2

D8129 module met acht relais

De D8129 module met acht relais is een uitbreidingsapparaat met acht relaisuitgangen dat kan worden aangesloten op de inbraakcentrale met behulp van de B600.

U kunt functies voor alarmuitgang, extra relais, sensor resetten, inschakelstatus, zonestatus en alarmgeheugen of externe functies afzonderlijk aan de uitgangen toewijzen. Zie *Outputparameters* in de *RPS Help*, in de *Help* van de programmeertools Installer Services Portal (beschikbaar in Europa, het Midden-Oosten, Afrika en China) of in de *Programma-invoergids* van de inbraakcentrale voor informatie over programmeren.

D8129 beperkt voor brandsystemen

De relaisuitgangen van de D8129 worden niet bewaakt en kunnen niet worden gebruikt voor primaire signaleringsapparaten in brand- of gecombineerde brand- en inbraakbeveiligingsinstallaties. Gebruik een B308 voor bewaakte relaisuitgangen.

Adresinstellingen

De nummers van de acht relaisuitgangen worden bepaald met behulp van vijf schakelaars op de module. Stel het adres in voordat de module wordt geïnstalleerd. Zie *Adresinstellingen voor de D8129, pagina 181* voor meer informatie.

Installatie

Zie de bijbehorende documentatie die wordt vermeld bij *Gerelateerde documentatie, pagina 14* voor gedetailleerde instructies.

12 Ingebouwde zones

De inbraakcentrale bevat acht ingebouwde zones (Aansluitklemmen 11 tot 22). Alle zones werken onafhankelijk van elkaar en hebben geen invloed op de werking van de andere zones. De inbraakcentrale bewaakt de sensorlussen voor de volgende situaties tussen een ingangsklem en een van de gemeenschappelijke zoneklemmen:

- Normaal
- Kortgesloten
- Open

Hoe de inbraakcentrale reageert op deze situaties, kan voor elke zone worden geprogrammeerd.

Na het opstarten negeert de inbraakcentrale de (ingebouwde en externe) sensorlussen 60 seconden lang, om er zeker van te zijn dat eventuele aangesloten apparaten zijn gestabiliseerd.



Voorzichtig!

Zones die zijn geprogrammeerd als brandbewakingszone, zijn continue zones. Een continue zone moet worden bevestigd voordat deze kan worden gewist.

12.1 Sensorlussen van zones

Elke sensorlus kan voor één EOL-weerstand of voor een dubbele EOL-weerstand worden geconfigureerd. De standaardwaarde is één EOL-weerstand. Voor een dubbele EOL-weerstand stelt u de parameter Zoneprofiel > Circuitstijl in op 'dubbel'.



Bericht!

Voor ongebruikte zones (parameter 'Zoneprofiel' ingesteld op 0 (nul)) hoeft geen EOL-weerstand te worden geïnstalleerd.

NO-lussen mogen conform UL niet worden gebruikt voor brandbeveiligingstoepassingen in bedrijfspanden.



Bericht!

Deze zones kunnen eventueel voor brandbeveiligingstoepassingen in woningen worden gebruikt. Op deze zones kunt u bijvoorbeeld vierdraads detectoren aansluiten.

12.1.1 Circuitstijl met één EOL-weerstand (en geen EOL-weerstand)

Voor de circuitstijl met één EOL-weerstand moet de weerstand aan het uiteinde van de sensorlus worden geïnstalleerd om een referentie te bieden voor bewaking. U kunt op elk van deze lussen sensorapparaten met een spanningsloos contact in serie (NC-contact of verbreekcontact) of parallel (NO-contact of maakcontact) aansluiten.

Het aantal NO- en NC-detectieapparaten dat door een sensorlus kan worden bewaakt, wordt beperkt door de weerstand in de lus. De totale weerstand voor de kabellengte en contacten, exclusief de EOL-weerstand (End of Line), mag niet groter zijn dan 100 Ω.

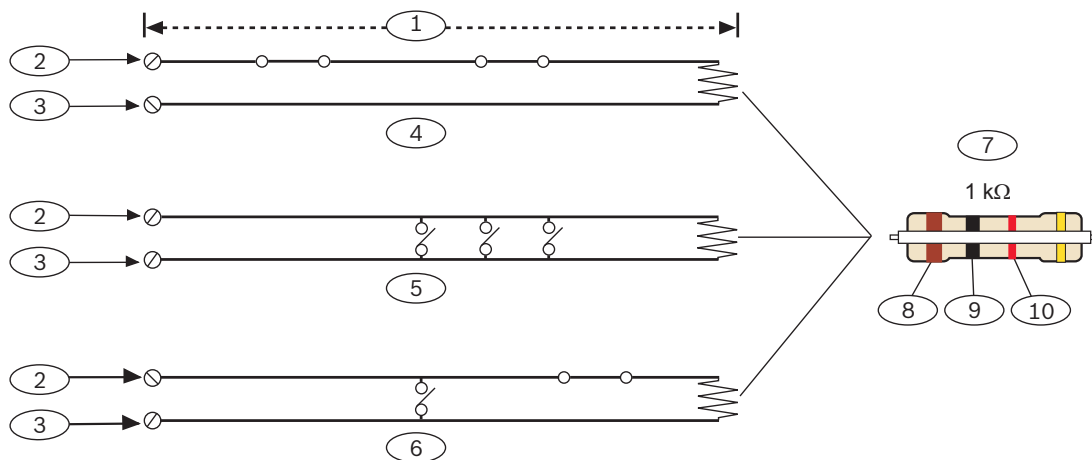

Nummer	Beschrijving
1	Maximaal 100 Ω
2	Ingangsaansluitklem van zone
3	Gemeenschappelijk
4	Verbreekcontacten (normally closed, NC)
5	Maakcontacten (normally open, NO)
6	Combinatie: maakcontacten en verbreekcontacten (NO/NC)
7	EOL-weerstand van 1 kΩ (ICP-1K22AWG-10)
8	Bruin
9	Zwart
10	Rood

Spanningsparameters voor de zone

Zie *Specificaties*, pagina 172.

12.1.2 Circuitstijl met dubbele EOL-weerstand



Bericht!

EOL-weerstanden

Voor de circuitstijl met een dubbele EOL-weerstand moet ICP-1K22AWG-10, een pakket met 10 EOL-weerstanden van 1,0 kΩ, worden besteld.

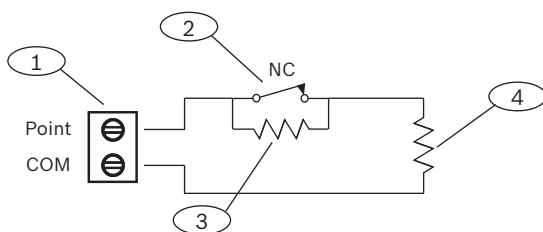

Nummer	Beschrijving
1	Aansluitklemmen voor zonesensorklussen
2	NC-apparaat (verbreekcontact)

Nummer - Beschrijving
3 - Weerstand van 1,0 kΩ bij apparaat
4 - Weerstand van 1,0 kΩ aan uiteinde (EOL, End of Line)

12.2 Responstijd van zones

De inbraakcentrale scant de sensorlussen voor ingebouwde en externe zones elke 410 milliseconden. In RPS en in de programmeertools Installer Services Portal (beschikbaar in Europa, het Midden-Oosten, Afrika en China) wordt de responstijd van de zone ingesteld met de parameter 'Debounce' in het gedeelte 'Zonetoewijzingen'. Stel in hoe lang de inbraakcentrale een zone moet scannen voordat de centrale een alarm verzendt.

De debounce-tijd kan variëren van 410 milliseconden tot 6,15 seconden. De standaardinstelling voor 'Debounce' is 820 ms.



Bericht!

Voordat u de debounce-tijd verhoogt

Het verhogen van de debounce-tijd kan tot gevolg hebben dat er alarmen worden gemist. Als u de debounce-tijd verhoogt, kunnen detectieapparaten een alarm detecteren en resetten voordat de responstijd van de zone is verstreken.

Laat de debounce-tijd op 820 ms staan voor alle zones, met uitzondering van:

- Zones die zijn toegewezen aan een zoneprofiel waarvoor het zonetype is ingesteld op 'Volger binnenruimte' en de zonebronparameter op ZONEX. Stel voor deze zones de debounce-tijd in op 1,23 seconden.
- Zones waarvoor de zonebronparameter is ingesteld op 'Deur' en de toegangscontrolemodule (B901 of D9210C) is ingesteld op een SDI-adres. Stel voor deze zones de debounce-tijd in op 1,64 seconden.

Debounce is niet van toepassing op zones waarvoor de zonebron is geconfigureerd als 'Draadloos', 'Output' of 'IP-camera'.

13 Externe zones

De inbraakcentrale ondersteunt externe zones via de volgende modules:

- B208 module met acht ingangen, pagina 82
- B600 ZONEX retrofitmodule, pagina 88
- B600

Raadpleeg

- B299 POPEX-module, pagina 86

13.1 B208 module met acht ingangen

De B208 is een uitbreidingsapparaat met acht zones dat kan worden aangesloten op de inbraakcentrale via de SDI2-bus. Deze module wordt bewaakt en communiceert alle statuswijzigingen van zones naar de inbraakcentrale. De zones van de module werken op dezelfde manier als de zones van de inbraakcentrale.

De inbraakcentrales kunnen maximaal het volgende aantal modules omvatten:

- B9512G. 59
- B8512G. 9

De module wordt aangesloten op de SDI2-bus van de inbraakcentrale met behulp van de SDI2-aansluitklemmen. U kunt ook de SDI2-verbindingaansluiting gebruiken. U kunt meerdere modules aansluiten op de inbraakcentrale door deze in serie te verbinden.



Bericht!

UL commerciële brand- en inbraakbeveiligingsapparaten

Brandbeveiligingsapparaten mogen niet op dezelfde B308 worden aangesloten als andere apparaten.

Zie de bijbehorende documentatie die wordt vermeld bij *Gerelateerde documentatie, pagina 14* voor gedetailleerde instructies.

13.1.1 SDI2-adresinstellingen



Bericht!

De module leest de instelling van de adresschakelaar alleen in tijdens het opstarten van de module. Als u de instelling wijzigt nadat u de module onder spanning heeft gezet, moet u de module spanningsloos brengen en de spanning terug aanbrengen om de nieuwe instelling te activeren.

Als meerdere B208 modules in hetzelfde systeem worden gebruikt, moet elke B208 module een uniek adres hebben.

Het model van de inbraakcentrale bepaalt het aantal toegestane zones en de geldige adressen. Zie *Adresinstellingen voor de B208, pagina 176* voor geldige zone- en adresnummers.

13.1.2 Bewaking

De inbraakcentrale schakelt automatisch de bewaking van de B208 in op de SDI2-bus als de bron van een bijbehorende zone wordt geprogrammeerd voor acht ingangen.

Als er geen verwachte respons wordt verkregen van de module, wordt een systeemfout weergegeven op alle bedieningspanelen. De centrale verzendt een moduleprobleemrapport naar de meldkamer (als deze is geconfigureerd voor moduleprobleemrapporten).

13.1.3 Installatie en aansluiting op de inbraakcentrale (B208) Energieverbruik berekenen

Controleer of er voldoende vermogen is voor de module en de andere elektrische apparaten die u wilt aansluiten op het systeem.
Zie *Ingebouwde uitgangen*, pagina 71.

**Voorzichtig!**

Schakel alle voeding uit (AC en noodbatterij) voordat u verbinding maakt. Niet navolgen van de instructies kan leiden tot persoonlijk letsel en/of beschadiging van de apparatuur.

Sluit de aansluitklemmen met label PWR, A, B en COM van de module aan op de SDI2-klemmen van de inbraakcentrale, of gebruik de verbindingsaansluiting en de meegeleverde verbindingskabel.
Gebruik voor een aansluiting op de aansluitklemmen een draad van 18 AWG tot 22 AWG (1,0 mm tot 0,6 mm).

**Bericht!**

Gebruik de aansluitklemmen of de verbindingskabels om de module aan te sluiten op de inbraakcentrale. Gebruik ze niet allebei. Als u meerdere modules aansluit, kunt u een combinatie van aansluitklemmen en verbindingskabels parallel aan elkaar gebruiken.

**Bericht!****Behuizing**

Installeer de module in de behuizing van de inbraakcentrale of in een behuizing daarnaast die zich binnen de nominale afstand voor de module bevindt: 305 m met een draad van 18 tot 22 AWG (1,0 tot 0,6 mm).

De module installeren

1. Stel het adres van de module in.
2. Houd de montagebeugels van de module tegen de binnenkant van de behuizing. Zorg dat de beugelgaten overeenkomen met een montagepatroon van 3 gaten in de behuizing
3. Gebruik de meegeleverde bevestigingsschroeven om de module vast te zetten.

Aansluiten op de inbraakcentrale

Sluit de aansluitklemmen met label PWR, A, B en COM van de module aan op de SDI2-klemmen van de inbraakcentrale, of gebruik de verbindingsaansluiting en de meegeleverde verbindingskabel.

Gebruik voor een aansluiting op de aansluitklemmen een draad van 18 AWG tot 22 AWG (1,0 mm tot 0,6 mm).

**Bericht!**

Gebruik de aansluitklemmen of de verbindingskabels om de module aan te sluiten op de inbraakcentrale. Gebruik ze niet allebei. Als u meerdere modules aansluit, kunt u een combinatie van aansluitklemmen en verbindingskabels parallel aan elkaar gebruiken.

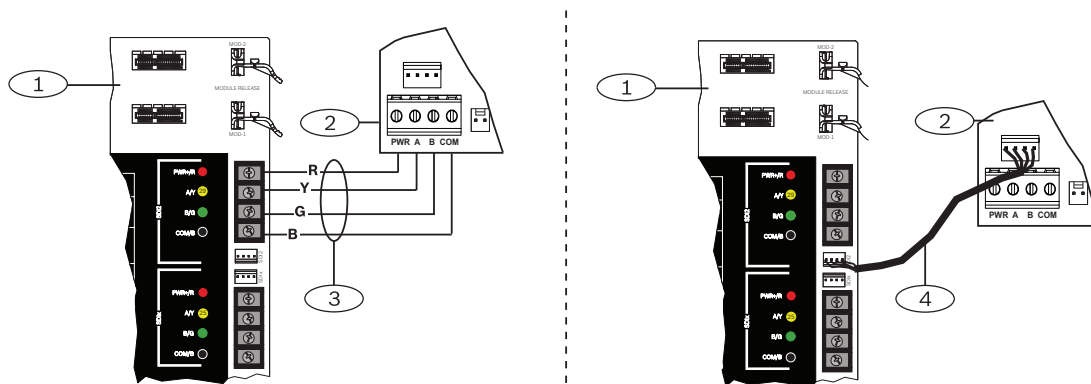

13.1.4

Overzicht en bedrading van sensorlussen

De weerstand van de lus bepaalt het aantal NO- en NC-apparaten dat kan worden bewaakt via de sensorlus. De weerstand in elke sensorlus moet kleiner zijn dan 100Ω met de detectieapparaten aangesloten.

De module detecteert de circuitcondities op de sensorlussen en verzendt deze informatie naar de inbraakcentrale. Aan elke sensorlus is een zonennummer toegewezen.

Gebruik een kabel met getwist aderpaar voor de sensorlussen van de module om problemen met elektromagnetische interferentie te voorkomen. Houd de bekabeling weg van de telefoon- en elektriciteitsdraden in het pand.

De aansluitklemmen voor de sensorlussen hebben label 1 t/m 8. Klem 1 en 2, 3 en 4, 5 en 6, en 7 en 8 delen gemeenschappelijke klemmen. De gemeenschappelijke aansluitklemmen voor elk paar hebben het label COM.

Elke sensorlus kan voor één EOL-weerstand of voor een dubbele EOL-weerstand worden geconfigureerd. De standaardwaarde is één EOL-weerstand. Voor een dubbele EOL-weerstand stelt u de parameter Zoneprofiel > Circuitstijl in op 'dubbel'.



Bericht!

Voor ongebruikte zones (parameter 'Zoneprofiel' ingesteld op 0 (nul)) hoeft geen EOL-weerstand te worden geïnstalleerd.

NO-lussen mogen conform UL niet worden gebruikt voor brandbeveiligingstoepassingen in bedrijfspanden.



Bericht!

Deze zones kunnen eventueel voor brandbeveiligingstoepassingen in woningen worden gebruikt. Op deze zones kunt u bijvoorbeeld vierdraads detectoren aansluiten.

Circuitstijl met één EOL-weerstand

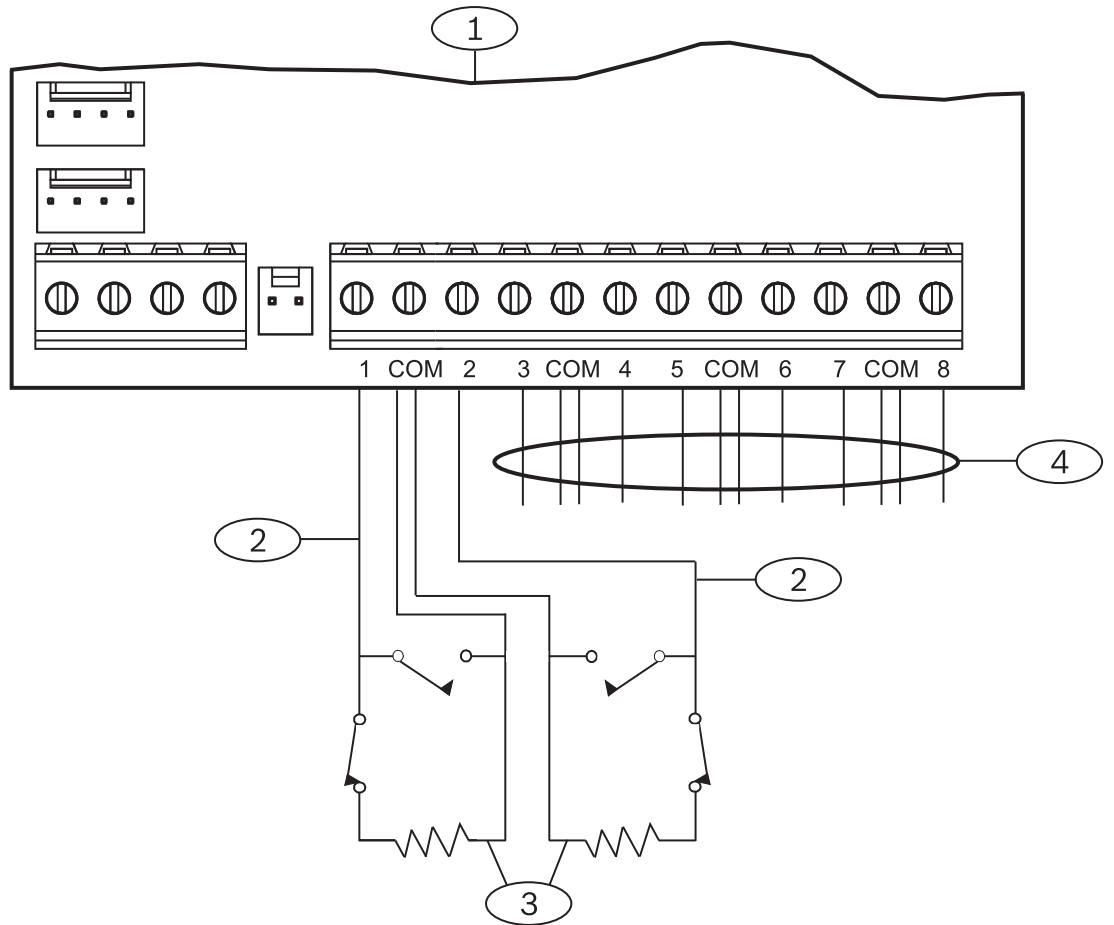

Nummer — Beschrijving
1 — Module
2 — Sensorlus
3 — EOL-weerstand – 1,0 kΩ (optioneel 2,0 kΩ en geen EOL-weerstand)
4 — Bedrading naar extra sensorlussen

Circuitstijl met dubbele EOL-weerstand



Bericht!

EOL-weerstanden

Voor de circuitstijl met een dubbele EOL-weerstand moet ICP-1K22AWG-10, een pakket met 10 EOL-weerstanden van 1,0 kΩ, worden besteld.

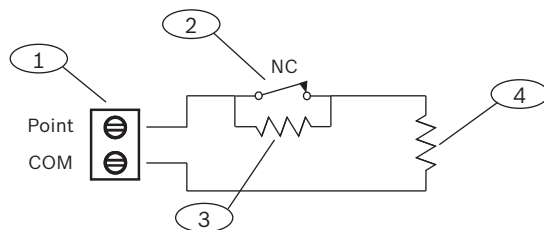

Nummer - Beschrijving
1 - Aansluitklemmen voor zonesensorlussen
2 - NC-apparaat (verbreekcontact)
3 - Weerstand van 1,0 kΩ bij apparaat
4 - Weerstand van 1,0 kΩ aan uiteinde (EOL, End of Line)

13.2 B299 POPEX-module

De B299 POPEX module is een apparaat dat compatibel is met SDI2. De module communiceert met de inbraakcentrale via de SDI2-bus en biedt ondersteuning voor maximaal 100 POPIT-apparaten (Point Of Protection Input Transponder). Dit gebeurt via één uitbreidingslus met behulp van twee paar aansluitklemmen.

De inbraakcentrales kunnen maximaal het volgende aantal modules omvatten:

- B9512G. 6
- B8512G. 1

De module wordt aangesloten op de SDI2-bus van de inbraakcentrale met behulp van de SDI2-aansluitklemmen. U kunt ook de SDI2-verbindingaansluiting gebruiken. U kunt meerdere modules aansluiten op de inbraakcentrale door deze in serie te verbinden.

Zie de bijbehorende documentatie die wordt vermeld bij *Gerelateerde documentatie, pagina 14* voor gedetailleerde instructies.

13.2.1 SDI2-adresinstellingen



Bericht!

De module leest de instelling van de adresschakelaar alleen in tijdens het opstarten van de module. Als u de instelling wijzigt nadat u de module onder spanning heeft gezet, moet u de module spanningsloos brengen en de spanning terug aanbrengen om de nieuwe instelling te activeren.

Als meerdere B299 modules in hetzelfde systeem worden gebruikt, moet elke B299 module een uniek adres hebben.

Welke adressen geldig zijn, wordt bepaald door het aantal zones dat door de inbraakcentrale wordt ondersteund.

Zie *Adresinstellingen voor de B299, pagina 178* voor geldige zonennummers.

13.2.2 Bewaking

De inbraakcentrale bewaakt automatisch alle B299 modules op de SDI2-bus als de bron van een bijbehorende zone wordt geprogrammeerd voor POPEX.

Als er geen verwachte respons wordt verkregen van de module, wordt een systeemfout weergegeven op alle bedieningspanelen. De centrale verzendt een moduleprobleemrapport naar de meldkamer (als deze is geconfigureerd voor moduleprobleemrapporten).

13.2.3 Installatie en aansluiting op de inbraakcentrale (B299)

Energieverbruik berekenen

Controleer of er voldoende vermogen is voor de module en de andere elektrische apparaten die u wilt aansluiten op het systeem.

Zie *Ingebouwde uitgangen, pagina 71*.

**Voorzichtig!**

Schakel alle voeding uit (AC en noodbatterij) voordat u verbinding maakt. Niet navolgen van de instructies kan leiden tot persoonlijk letsel en/of beschadiging van de apparatuur.

**Bericht!****Behuizing**

Installeer de module in de behuizing van de inbraakcentrale of in een behuizing daarnaast die zich binnen de nominale afstand voor de module bevindt: 60 m met een draad van 22 AWG (0,6 mm) of 152 m met een draad van 18 AWG (1,0 mm).

De module installeren

1. Stel het adres van de module in.
2. Houd de montagebeugels van de module tegen de binnenkant van de behuizing. Zorg dat de beugelgaten overeenkomen met een montagepatroon van 3 gaten in de behuizing
3. Gebruik de meegeleverde bevestigingsschroeven om de module vast te zetten.

Aansluiten op de inbraakcentrale

Sluit de aansluitklemmen met label PWR, A, B en COM van de module aan op de SDI2-klemmen van de inbraakcentrale, of gebruik de verbindingaansluiting en de meegeleverde verbindingkabel.

Gebruik voor een aansluiting op de aansluitklemmen een draad van 18 AWG tot 22 AWG (1,0 mm tot 0,6 mm).

**Bericht!**

Gebruik de aansluitklemmen of de verbindingkabels om de module aan te sluiten op de inbraakcentrale. Gebruik ze niet allebei. Als u meerdere modules aansluit, kunt u een combinatie van aansluitklemmen en verbindingkabels parallel aan elkaar gebruiken.

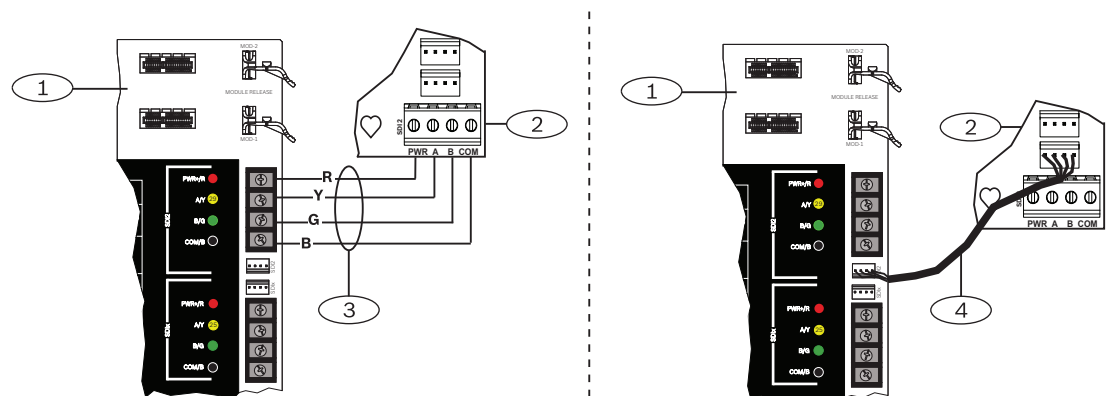
**13.2.4****Overzicht en bedrading van POPIT-apparaten**

De draadweerstand in elke sensorlus moet kleiner zijn dan 100 Ω met de detectieapparaten aangesloten. Op de aansluitklemmen kunnen draden van 12 tot 22 AWG (2,0 tot 0,6 mm) worden aangesloten.

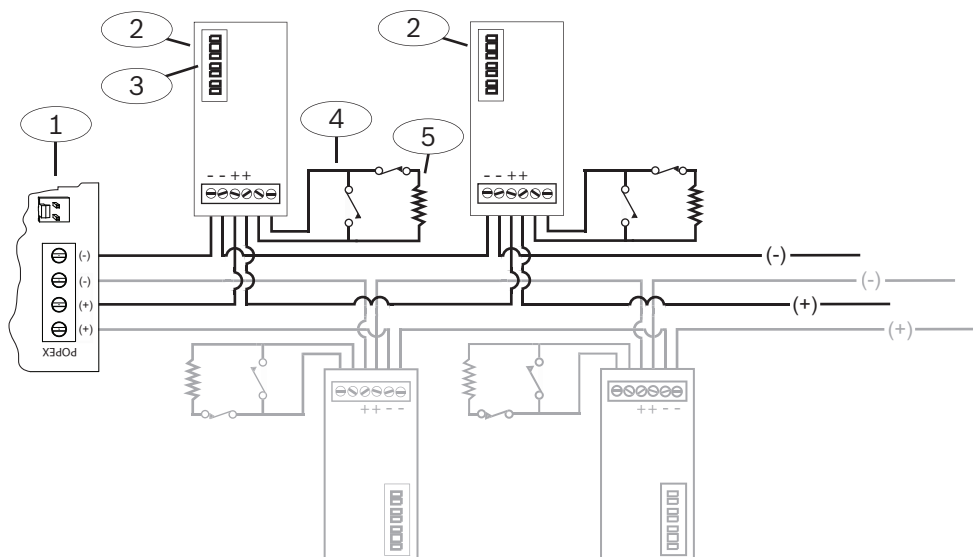
De apparaten aansluiten

Nummer	Beschrijving
1	B299
2	POPIT-apparaat
3	POPIT-adresschakelaars
4	POPIT-sensorlus
5	EOL-weerstand van 33 kΩ (onderdeelnummer 15-03130-022)

13.3**B600 ZONEX retrofitmodule**

Met behulp van de B600 retrofitmodule (ZONEX) kunnen ZONEX apparaten worden gebruikt in combinatie met de B9512G/B8512G. De B600 module wordt aangesloten op de inbraakcentrale via een systeemeigen verbinding (kabel wordt meegeleverd met de module). De inbraakcentrale ondersteunt één B600.

13.3.1**Installatie en aansluiting op de inbraakcentrale (B600)****Energieverbruik berekenen**

Controleer of er voldoende vermogen is voor de module en de andere elektrische apparaten die u wilt aansluiten op het systeem.

Zie *Ingebouwde uitgangen*, pagina 71.

**Voorzichtig!**

Schakel alle voeding uit (AC en noodbatterij) voordat u verbinding maakt. Niet navolgen van de instructies kan leiden tot persoonlijk letsel en/of beschadiging van de apparatuur.

De module installeren

1. Voor retrofittoepassingen moeten de aansluitklemmen van de module worden verwijderd.
2. Houd de montagebeugels van de module tegen de binnenkant van de behuizing. Zorg dat de beugelgaten overeenkomen met een montagepatroon van 3 gaten in de behuizing
3. Gebruik de meegeleverde bevestigingsschroeven om de module vast te zetten.

De module aansluiten op de inbraakcentrale

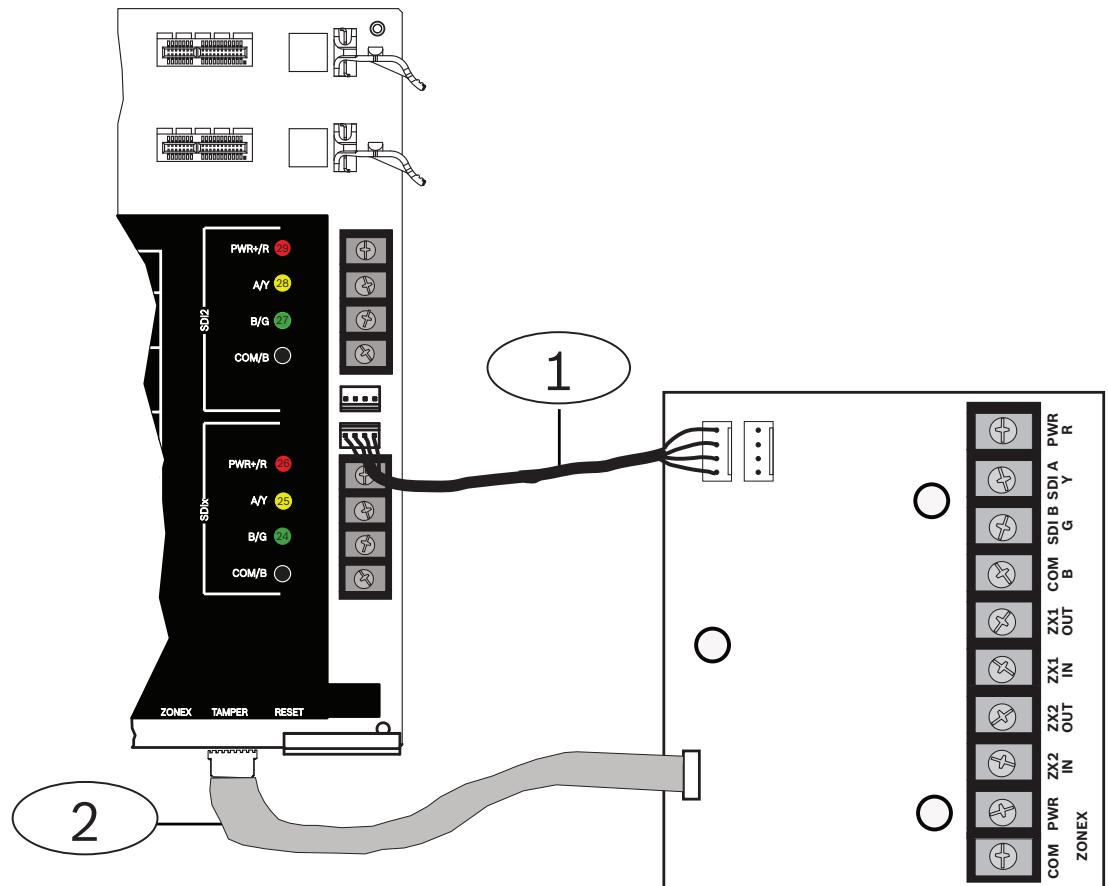

Nummer	Beschrijving
1	ZONEX aansluitkabel
2	SDI-verbindingkabel

Aansluiting op de aansluitklemmen

Raadpleeg de volgende paragraaf voor informatie over het aansluiten op de aansluitklemmen.

13.3.2

D8125 uitbreiding

De inbraakcentrale ondersteunt maximaal twee van de volgende modules (in deze paragraaf "D8125" genoemd) met behulp van de B600:

- D8125 uitbreidingsmodule
- D8125MUX uitbreidingsmodule, multiplex
- D8125INV draadloze module
- D8125CW-V2 interfacemodule, Inovonics Echostream

Energieverbruik berekenen

Controleer of er voldoende vermogen is voor de module en de andere elektrische apparaten die u wilt aansluiten op het systeem.

Zie *Ingebouwde uitgangen*, pagina 71.



Voorzichtig!

Schakel alle voeding uit (AC en noodbatterij) voordat u verbinding maakt. Niet navolgen van de instructies kan leiden tot persoonlijk letsel en/of beschadiging van de apparatuur.

Met behulp van een D8125 kan de B9512G een POPIT-module (Point Of Protection Input Transponder) voor maximaal 238 externe zones gebruiken. Met behulp van een D8125 kan de B8512G maximaal 91 externe zones bieden.

D9127 POPIT-modules gebruiken de D8125 POPEX-module voor rapportage naar de inbraakcentrale. Elke D8125 ondersteunt maximaal 119 POPIT-zones. Sluit twee D8125 modules aan op de B9512G om het totale aantal POPIT-zones te verhogen tot 238.

- Zones 9 t/m 127 worden aangesloten op de eerste D8125.
- Zones 129 t/m 247 worden aangesloten op de tweede D8125.

De inbraakcentrale signaleert alleen activiteit van de POPIT-modules, niet van de detectieapparaten die zijn aangesloten op de sensorlussen.

D9127 modulebehuizingen zijn vervaardigd van brandwerend materiaal met UL-listing. D9127T modules bevatten sabotageschakelaars, D9127U modules niet. Voor gecertificeerde installaties moeten D9127T modules worden gebruikt, conform UL.



Bericht!

Brandbeveiligingsapparaten en andere apparaten kunnen de uitbreidingslus delen als de POPIT-module scheiding van gegevens voorziet tussen de ingangsaansluiting en de aansluiting van de uitbreidingsmodule.

Installatie

Zie de bijbehorende documentatie die wordt vermeld bij *Gerelateerde documentatie, pagina 14* voor gedetailleerde instructies.

13.3.3

D8128D OctoPOPIT uitbreiding met acht zones

De inbraakcentrale ondersteunt de D8128D met behulp van de B600.

De B600 ondersteunt maximaal 30 (dertig) D8128D modules. De B9512G ondersteunt maximaal 15 D8128D modules die zijn aangesloten op de ZX1-aansluitklemmen van de B600 en maximaal 15 D8128D modules die zijn aangesloten op de ZX2-aansluitklemmen van de B600. De B8512G ondersteunt maximaal 12 D8128D modules die zijn aangesloten op de ZX1-aansluitklemmen van de B600 (voor de 12^e module, waarbij de schakelaars zijn ingesteld op zones 97-104, zijn alleen zone 97 t/m zone 99 beschikbaar).

Energieverbruik berekenen

Controleer of er voldoende vermogen is voor de module en de andere elektrische apparaten die u wilt aansluiten op het systeem.

Zie *Ingebouwde uitgangen, pagina 71*.



Voorzichtig!

Schakel alle voeding uit (AC en noodbatterij) voordat u verbinding maakt. Niet navolgen van de instructies kan leiden tot persoonlijk letsel en/of beschadiging van de apparatuur.

De D8128D OctoPOPIT module combineert de functies van de D8125 POPEX-module en de D9127 POPIT-module, en biedt acht externe zones in één module. U kunt de D8128D OctoPOPIT module en de D8125 POPEX-module parallel aansluiten op de aansluitklemmen van de B600 ZONEX module. De inbraakcentrale ondersteunt het volgende aantal modules via de B600:

- B9512G. 30
- B8512G. 12

Vereisten voor brandinitiatietoepassingen

U kunt de uitgangen van de D125B interfacemodule met dubbele gevoede lus rechtstreeks aansluiten op de zone-ingangen van de D8128D. Gebruik de D125B om tweedraads rookmelders aan te sluiten.

Monteer de D125B en de OctoPOPIT in dezelfde behuizing als de inbraakcentrale of in een aparte behuizing die is aangesloten op de behuizing van de inbraakcentrale met behulp van een leiding van maximaal 6 m lang.

**Bericht!**

U kunt niet-gevoede brandinitiatieapparaten, zoals meldstations, hittemelders en vierdraads rookmelders met UL-listing, rechtstreeks aansluiten op de zone-ingangen van de D8128D.

Adresinstellingen

Met behulp van de schakelaars op de D8128D kunnen zonetoewijzingen en lijnafsluitingen worden ingesteld. Met schakelaar 1, 2, 3 en 4 worden de OctoPOPIT sensorlussen aangewezen aan zonenummers op de inbraakcentrale. Met schakelaar 5 wordt de lijnafsluiting ingesteld. Zie *Adresinstellingen voor de D8128D, pagina 180* voor meer informatie.

Installatie

Zie de bijbehorende documentatie die wordt vermeld bij *Gerelateerde documentatie, pagina 14* voor gedetailleerde instructies.

13.4**Externe zones testen**

Gebruik de servicelooptest om te controleren of alle externe zones goed werken.

**Bericht!****Met de looptest worden geen extra zones weergegeven.**

Als u de adresschakelaars instelt op modules met externe zones, kan de inbraakcentrale ontbrekende en extra zones maken. Als de adresschakelaars van twee of meer modules worden ingesteld op hetzelfde adres, geven de aan dat adres gekoppelde zones geen correct testresultaat.

13.5**Gebeurtenissen van extra zones**

De inbraakcentrale genereert gebeurtenissen voor een extra zone als een storing wordt gedetecteerd voor een toegewezen zone waarvoor het zoneprofiel is ingesteld op 0 (uitgeschakeld).

Een SDI2 draadloze zone wordt als toegewezen beschouwd als de bijbehorende zonebron draadloos is en er een RFID aan is toegewezen.

Ingebouwde zones kunnen geen gebeurtenissen voor extra zones genereren. Zones met service-overbrugging kunnen geen gebeurtenissen voor extra zones genereren.

13.6**Omgaan met ontbrekende zones**

De programmering voor een zone en de status van het gebied waarin de zone zich bevindt, bepalen hoe de inbraakcentrale werkt. Bijvoorbeeld:

- Een bewegingsmelderzone voor binnenruimten ontbreekt en het gebied wordt Uitgeschakeld (gedeactiveerd). De inbraakcentrale genereert een probleemgebeurtenis voor een ontbrekende zone.
- Een bewegingsmelderzone voor binnenruimten ontbreekt en het gebied wordt Ingeschakeld (geactiveerd). De inbraakcentrale genereert een alarmgebeurtenis voor een ontbrekende zone.

Voor 24-uurszones voor andere toepassingen dan brandbeveiliging wordt altijd een alarmgebeurtenis voor een ontbrekende zone gegenereerd. Voor brandbeveiligingszones wordt altijd een brandprobleemgebeurtenis voor een ontbrekende zone gegenereerd.

14 Draadloze modules

De inbraakcentrale ondersteunt één B810 of één B820. Met deze module kunt u draadloze sensoren toevoegen aan het systeem.

14.1 B810 ontvanger

De B810 is een draadloze ontvanger die draadloze RADION apparaten en de RADION repeater ondersteunt. De ontvanger ondersteunt maximaal:

- 504 draadloze zoneapparaten
- 1000 handzenders
- 8 repeaters

De module kan worden aangesloten op de SDI2-bus van de inbraakcentrale met behulp van de SDI2-aansluitklemmen.

Zie de bijbehorende documentatie die wordt vermeld bij *Gerelateerde documentatie, pagina 14* voor gedetailleerde instructies.

14.1.1 SDI2-adresinstellingen

**Bericht!**

De module leest de instelling van de adresschakelaar alleen in tijdens het opstarten van de module. Als u de instelling wijzigt nadat u de module onder spanning heeft gezet, moet u de module spanningsloos brengen en de spanning terug aanbrengen om de nieuwe instelling te activeren.

De inbraakcentrale ondersteunt alleen adres 1.

14.1.2 Bewaking

De module kan worden bewaakt met de inbraakcentrale wanneer u minimaal één RF-apparaat registreert. Beschikbare RF-apparaten op de inbraakcentrale zijn onder meer RF-repeaters, draadloze zones en handzenders voor gebruikers. Als geen verwachte respons wordt verkregen van een SDI2-module, wordt een systeemfout weergegeven op alle bedieningspanelen en wordt een storingsgebeurtenis verzonden naar de meldkamer.

14.1.3 Installatie en aansluiting op de inbraakcentrale (B810)

Energieverbruik berekenen

Controleer of er voldoende vermogen is voor de module en de andere elektrische apparaten die u wilt aansluiten op het systeem.

Zie *Ingebouwde uitgangen, pagina 71*.

**Voorzichtig!**

Schakel alle voeding uit (AC en noodbatterij) voordat u verbinding maakt. Niet navolgen van de instructies kan leiden tot persoonlijk letsel en/of beschadiging van de apparatuur.

De module installeren**Bericht!****Installeer de ontvanger op een plaats uit de buurt van metaal en in de buurt van de zenders**

Metalen voorwerpen (buiswerk, gaasschermen, dozen) verminderen het RF-bereik.

De beste ontvangst wordt verkregen als de ontvanger in de buurt van de zenders wordt geïnstalleerd.

1. Open de module.

2. Gebruik de adresschakelaar om de module in te stellen op adres 1.
3. Gebruik de meegeleverde ankers en schroeven om de sokkel van de module aan de wand te bevestigen.
4. Trek de bekabeling door de montageplaat.
5. Plaats de module op de sokkel.

Aansluiten op de inbraakcentrale

Sluit de aansluitklemmen met label PWR, A, B, en COM van de module aan op de SDI2-aansluitklemmen van de inbraakcentrale. Houd bij de bedrading de nominale afstand voor de module aan: 183 m met een draad van 22 AWG (0,6 mm) of 305 m met een draad van 18 AWG (1,0 mm).

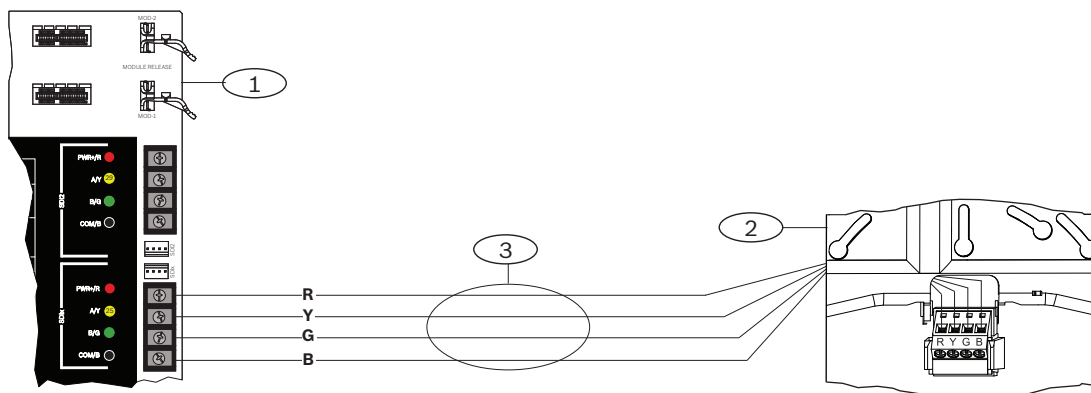

Numer — Beschrijving

1	Inbraakcentrale
2	Module
3	Bedrading van aansluitklemmen

14.2

B820 SDI2 Inovonics interfacemodule

De B820 is een module die kan worden gebruikt om een Inovonics EN4200 EchoStream seriële ontvanger aan te sluiten op een inbraakcentrale.

Zie de bijbehorende documentatie die wordt vermeld bij *Gerelateerde documentatie, pagina 14* voor gedetailleerde instructies.

14.2.1

SDI2-adresinstellingen



Bericht!

De module leest de instelling van de adresschakelaar alleen in tijdens het opstarten van de module. Als u de instelling wijzigt nadat u de module onder spanning heeft gezet, moet u de module spanningsloos brengen en de spanning terug aanbrengen om de nieuwe instelling te activeren.

De inbraakcentrale ondersteunt alleen adres 1.

14.2.2

Bewaking

De module kan worden bewaakt met de inbraakcentrale wanneer u minimaal één RF-apparaat registreert. Beschikbare RF-apparaten op de inbraakcentrale zijn onder meer RF-repeaters, draadloze zones en handzenders voor gebruikers. Als geen verwachte respons wordt verkregen van een SDI2-module, wordt een systeemfout weergegeven op alle bedieningspanelen en wordt een storingsgebeurtenis verzonden naar de meldkamer.

14.2.3

Installatie en aansluiting op de inbraakcentrale (B820)

Energieverbruik berekenen

Controleer of er voldoende vermogen is voor de module en de andere elektrische apparaten die u wilt aansluiten op het systeem.

Zie *Ingebouwde uitgangen*, pagina 71.



Voorzichtig!

Schakel alle voeding uit (AC en noodbatterij) voordat u verbinding maakt. Niet navolgen van de instructies kan leiden tot persoonlijk letsel en/of beschadiging van de apparatuur.

De module installeren

1. Stel het adres van de module in met de adressschakelaar voordat u de module in de behuizing van de EN4200 installeert.
2. Gebruik de adressschakelaar om het adres van de module in te stellen.
3. Druk met een platte schroevendraaier op de ontgrendelingslipjes van de behuizing om de behuizing te openen.
4. Verwijder de beschermstrook van één zijde van het meegeleverde stuk klittenband, zodat het klevende gedeelte bloot komt te liggen.
5. Plaats de kleverige zijde van het klittenband tegen de achterkant van de module.
6. Verwijder de andere beschermstrook van het klittenband.
7. Plaats de module in de behuizing.
8. Verbind de seriële poorten van de B820 en EN4200.
9. Druk voorzichtig tegen de B820 zodat het klittenband vast blijft zitten.
10. Zie de *Installatie-instructies voor de EN4200 EchoStream seriële ontvanger* voor instructies voor het monteren en aansluiten van de ontvanger.

Aansluiten op de inbraakcentrale

Sluit de aansluitklemmen met label PWR, A, B, en COM van de module aan op de SDI2-aansluitklemmen van de inbraakcentrale. Houd bij de bedrading de nominale afstand voor de module aan: 183 m met een draad van 22 AWG (0,6 mm) of 305 m met een draad van 18 AWG (1,0 mm).

- ▶ Leid de bekabeling door de behuizing van de inbraakcentrale en door de behuizing van de EN4200.

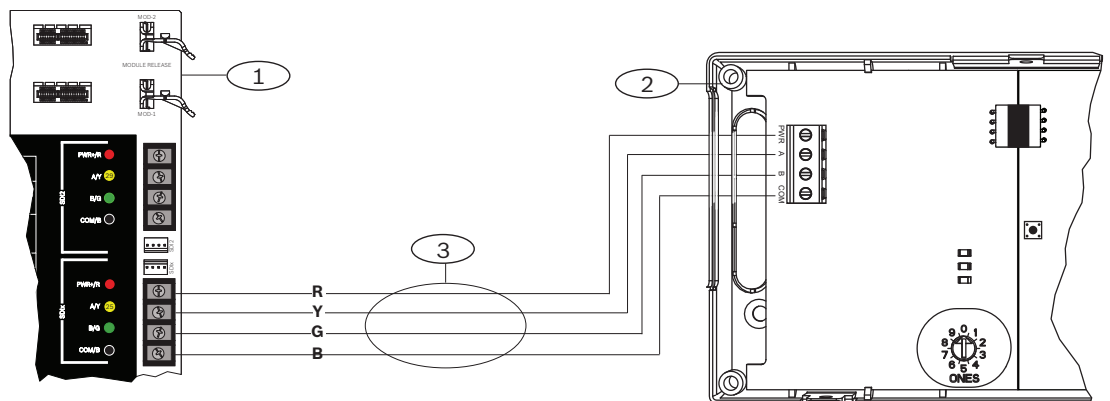

Numer — Beschrijving

1	Inbraakcentrale
2	Module
3	Bedrading van aansluitklemmen

15 Toegangscontrole

De inbraakcentrales ondersteunen maximaal het volgende aantal modules, kaarten en badges:

Inbraakcentrale	B901	D9210C	Kaarten of badge
B9512G	32	8 (gecombineerd met B901 in totaal 32)	– B901. 2,000 – D9210C. 999
B8512G	8	8 (gecombineerd met B901 in totaal 8)	– B901. 500 – D9210C. 500

Toegang kan worden verleend op een van de volgende manieren:

- Een Wiegand toegangscontroleapparaat (kaartlezer) dat is aangesloten op de toegangscontrolemodule
- Een RTE-invoer (Request to Enter) of een REX-invoer (Request to Exit)
- Een ontgrendelingsopdracht op een SDI2-bedieningspaneel (met uitzondering van bedieningspanelen voor brandbeveiliging)

De toegangscontrolefuncties van de inbraakcentrale kunnen de toegang weigeren als het systeem is Ingeschakeld (geactiveerd). De inbraakcentrale kan ook alleen toegang verlenen aan bepaalde geautoriseerde gebruikers, afhankelijk van de status van het gebied (alles Ingeschakeld, gedeeltelijk Ingeschakeld of alles Uitgeschakeld). U kunt ook programmeren dat het systeem automatisch wordt Uitgeschakeld (gedeactiveerd) voor geautoriseerde gebruikers.

Met de dubbele authenticatiefunctie kan worden afgedwongen dat een gebruiker een PIN-code moet invoeren en een kaart of badge moet tonen om toegang te krijgen.

15.1 B901 deurcontroller

De B901-toegangscontrole-interface module is een volledig bewaakt, adresseerbaar SDI/SDI2-busapparaat voor integratie van toegangscontrole voor met Bosch compatibele inbraakcentrales. Deze module biedt 14 programmeerbare toegangsautorisatieniveaus.

Toegangsautorisatie wordt bepaald door het gebruikersniveau, de groep van de gebruiker, de tijd, de status van de deur en de inschakelstatus van het gebied. U kunt elke autorisatiebeperking beheren met automatische en handmatige functies.

De module kan worden aangesloten op de inbraakcentrale met de SDI2-bus of de SDIx-bus geconfigureerd als SDI, via aansluitklem 27 t/m 30 (of 23 t/m 26 bij configuratie voor SDI2). U kunt ook de connector van de verbindingaansluiting gebruiken. U kunt meerdere modules aansluiten op de inbraakcentrale door deze in serie te verbinden.

Zie de bijbehorende documentatie die wordt vermeld bij *Gerelateerde documentatie, pagina 14* voor gedetailleerde instructies.

15.1.1 Adresinstellingen



Bericht!

De module leest de instelling van de adresschakelaar alleen in tijdens het opstarten van de module. Als u de instelling wijzigt nadat u de module onder spanning heeft gezet, moet u de module spanningsloos brengen en de spanning terug aanbrengen om de nieuwe instelling te activeren.

Als meerdere toegangscontrolemodules in hetzelfde systeem worden gebruikt, moet elke toegangscontrolemodule een uniek adres hebben.

Zie *Adresinstellingen voor de B901, pagina 182* voor de geldige adressen.

15.1.2**Bewaking**

Als er geen verwachte respons wordt verkregen van de module, wordt een systeemfout weergegeven op alle bedieningspanelen. De centrale verzendt een moduleprobleemrapport naar de meldkamer (als deze is geconfigureerd voor moduleprobleemrapporten).

15.1.3**Installatie en aansluiting op de inbraakcentrale (B901)****Energieverbruik berekenen**

Controleer of er voldoende vermogen is voor de module en de andere elektrische apparaten die u wilt aansluiten op het systeem.

Zie *Ingebouwde uitgangen*, pagina 71.

**Voorzichtig!**

Schakel alle voeding uit (AC en noodbatterij) voordat u verbinding maakt. Niet navolgen van de instructies kan leiden tot persoonlijk letsel en/of beschadiging van de apparatuur.

De module installeren

1. Stel het adres van de module in.
2. Houd de montagebeugels van de module tegen de binnenkant van de behuizing. Zorg dat de beugelgaten overeenkomen met een montagepatroon van 3 gaten in de behuizing
3. Gebruik de meegeleverde bevestigingsschroeven om de module vast te zetten.

Aansluiten op de inbraakcentrale

Sluit de aansluitklemmen met label PWR, A, B en COM van de module aan op de SDI2-klemmen van de inbraakcentrale, of gebruik de verbindingsaansluiting en de meegeleverde verbindingskabel.

Gebruik voor een aansluiting op de aansluitklemmen een draad van 18 AWG tot 22 AWG (1,0 mm tot 0,6 mm).

**Bericht!**

Gebruik de aansluitklemmen of de verbindingskabels om de module aan te sluiten op de inbraakcentrale. Gebruik ze niet allebei. Als u meerdere modules aansluit, kunt u een combinatie van aansluitklemmen en verbindingskabels parallel aan elkaar gebruiken.

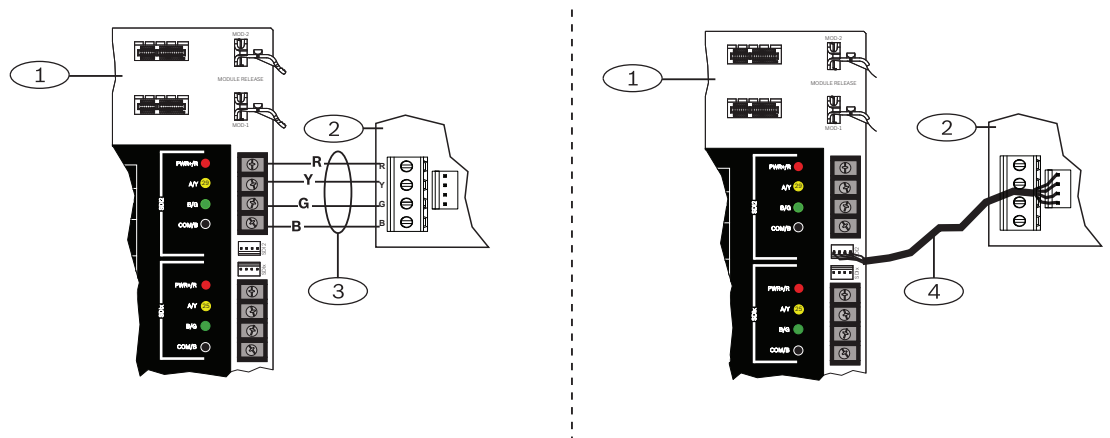

De B901 kan worden aangesloten op een B9512 of een B8512 via de SDIx-bus. Als SDIx dan wordt ingesteld als SDI, werkt de module als een D9210C. Gebruik de aansluitklemmen of de verbindingskabels om de module aan te sluiten op de inbraakcentrale.

15.2 D9210C interfacemodule voor toegangscontrole

De D9210C is een vierdraads elektrisch SDI-apparaat dat de verbindingen verzorgt voor zones met toegangsdeuren en deuropeners. Elke D9210C ondersteunt één deur waarvoor de toegang kan worden gecontroleerd. U kunt elke toegangsdeur onafhankelijk configureren.



Bericht!

De module leest de instelling van de adresschakelaar alleen in tijdens het opstarten van de module. Als u de instelling wijzigt nadat u de module onder spanning heeft gezet, moet u de module spanningsloos brengen en de spanning terug aanbrengen om de nieuwe instelling te activeren.

SDI-adresinstellingen

Als meerdere toegangscontrolemodules in hetzelfde systeem worden gebruikt, moet elke toegangscontrolemodule een uniek adres hebben.

Zie *Adresinstellingen voor de D9210C, pagina 183* voor de geldige adressen.

Installatie

Zie de bijbehorende documentatie die wordt vermeld bij *Gerelateerde documentatie, pagina 14* voor gedetailleerde instructies.

15.3 Aansluiting van een kaartlezer

Raadpleeg de instructies die op de kaartlezer zijn afgedrukt of bij de kaartlezer zijn geleverd voor informatie over het aansluiten van de toegangscontrolemodule op een kaartlezer.

16

De inbraakcentrale programmeren en testen



Bericht!

Nadat het systeem is geïnstalleerd en de programmering van de inbraakcentrale is voltooid, moet u een volledige systeemtest uitvoeren (vereiste voor UL 864). Bij een volledige systeemtest wordt onder andere getest of de centrale, alle apparaten en de communicatiebestemmingen goed werken.

16.1

De inbraakcentrale programmeren

Gebruik RPS, de programmeertools Installer Services Portal (beschikbaar in Europa, het Midden-Oosten, Afrika en China) of een bedieningspaneel om de inbraakcentrale te programmeren.

In de volgende tabel ziet u de talen waarin RPS en de programmeertools Installer Services Portal beschikbaar zijn.

	programmeertools Installer Services Portal	programmering met RPS	aangepaste tekst van RPS*
Engels	✓	✓	✓
Chinees	✓		
Nederlands	✓		✓
Frans	✓		✓
Duits	✓		✓
Grieks	✓		
Hongaars	✓		✓
Italiaans	✓		✓
Pools	✓		
Portugees	✓		✓
Spaans	✓		✓
Zweeds	✓		✓

* Aangepaste tekst van RPS tekst die in RPS kan worden ingevoerd en vervolgens wordt weergegeven op bedieningspanelen en in de Remote Security Control-app.

16.1.1

De inbraakcentrale programmeren met RPS

Een RPS-account voor de centrale maken

1. Ga naar de productpagina van RPS en download en installeer RPS v6.06 of hoger.
2. Volg de instructies in de RPS Account Assistant om een nieuw account voor de inbraakcentrale te maken.

Verbinding maken met de inbraakcentrale via RPS

1. Sluit een computer aan waarop RPS is geïnstalleerd. RPS kan rechtstreeks worden aangesloten met behulp van een USB-aansluiting of een ethernetverbinding.
2. Gebruik een B99 USB-kabel voor een rechtstreekse USB-aansluiting.
De RPS Account Assistant wordt automatisch gestart wanneer u een nieuw account maakt.

De inbraakcentrale configureren en gegevens verzenden naar de centrale met behulp van RPS

1. Programmeer de configuratiegegevens met behulp van de RPS Account Assistant.
2. Klik op **Account Assistant sluiten en verbinding maken met inbraakcentrale**.
3. Het venster Centralecommunicatie wordt geopend.
4. Klik op **Verbinden** en verzend de configuratieprogrammering naar de inbraakcentrale.
5. Klik op **Verbinding verbreken** als het programmeren is voltooid.

Zie de *RPS Help* voor meer informatie.

16.1.2

De inbraakcentrale programmeren met de programmeertool 'Portal voor installateurservices'

De programmeertool Installer Services Portal is beschikbaar in Europa, het Midden-Oosten, Afrika en China.

Een account maken voor de inbraakcentrale in de programmeertool Installer Services Portal

1. Registreer u voor de Installer Services Portal op <https://sp.boschsecurity.com>.
2. Zorg ervoor dat de inbraakcentrale is aangesloten op het netwerk.
3. Meld u aan bij de programmeertool Installer Services Portal.
4. Klik op **Nieuw** en selecteer **Apparaat** om een nieuw account voor de centrale te maken.
5. Voeg de accountgegevens van de centrale toe.
6. Activeer de cloud-ID.

De programmeertool Installer Services Portal zoekt naar een geregistreerde ID in de database.

7. Klik op **Activeren**.
8. Klik op **Centrale toevoegen**.

Verbinding maken en gegevens verzenden met de programmeertool Installer Services Portal

1. Zoek naar een apparaat of selecteer een apparaat om verbinding te maken met een inbraakcentrale.
2. Als u een nieuw account wilt zoeken, typt u de naam van het account van de centrale in het zoekveld.
3. Selecteer het account van de centrale.
4. Klik op **Verbinden**.
5. Klik op **Configuratie**.
6. Programmeer de configuratiegegevens.
7. Klik op de drie verticale stippen en selecteer **Nieuwe wijzigingen naar centrale verzenden** om de geprogrammeerde gegevens te verzenden.
8. Klik op **Verbinding verbreken** als het programmeren is voltooid.

Raadpleeg de *Help* van de programmeertool Installer Services Portal voor meer informatie.

16.1.3

De inbraakcentrale programmeren met een bedieningspaneel

Zie *Installateursmenu van het bedieningspaneel*, pagina 133.

16.2

Looptests

Als u een looptest doet, test de inbraakcentrale de zones die zijn toegewezen aan gebieden binnen het bereik van het bedieningspaneel. Tijdens een looptest werken de zones niet zoals normaal. Alleen de gegevens waarop de zones worden getest, worden weergegeven.

Op dit systeem kunt u vier verschillende typen looptests uitvoeren. De tests worden na 20 minuten inactiviteit beëindigd.

Tijdens een looptest worden alle zoneverificaties voor alle zones uitgeschakeld.

De inbraakcentrale stuurt een rapport 'start looptest' en een rapport 'einde looptest' naar de ontvanger van de meldkamer.

16.2.1



Brandlooptest

Met behulp van een brandlooptest kunt u **alle** zichtbare 24-uurszones testen.

Een brandlooptest omvat meerdere zonetypen. De zones moeten aan de volgende criteria voldoen:

- De zone heeft een andere zonebron dan 'Niet-toegewezen'
- Het zoneprofiel van de zone is niet ingesteld op 'Uitgeschakeld' (mag niet nul zijn)
- De zone heeft geen service-overbrugging
- De zone is niet onzichtbaar
- Het zonetype is 'Aan/uit-sleutelschakelaar', 'Impulssleutelschakelaar', 'Open/gesloten zone', 'Brand', 'Aux AC-bewaking' of 'Gas'

Een brandlooptest uitvoeren

1. Kies een bedieningspaneel waarmee u de test wilt uitvoeren. Controleer of alle gebieden zijn Uitgeschakeld (gedeactiveerd).
2. Open het **Main Menu** en ga vervolgens naar [3] **Actions Menu** > [3] **Test** > [1] **Walk Test** > [1] **Fire**.
3. Op het bedieningspaneel wordt het aantal zones weergegeven dat niet is getest.
4. Druk op **Enter** of klik op **View untested points** om de lijst met zones weer te geven. Gebruik /Previous of /Next om door de lijst met zones te bladeren.
5. Als u een test uitvoert op een zone (bijvoorbeeld door op de testknop van een rookmelder te drukken), klinkt er een korte toon en wordt de naam van de zone weergegeven op het bedieningspaneel.



Bericht!

Meerdere detectoren

Als de zonelus meerdere detectoren bevat, laat het bedieningspaneel een toon horen als bevestiging voor elke gedetecteerde storing.

16.2.2



Inbraaklooptest

Voor een inbraaklooptest moeten zones aan de volgende criteria voldoen:

- De zone heeft een andere zonebron dan 'Niet-toegewezen'
- Het zoneprofiel van de zone is niet ingesteld op 'Uitgeschakeld' (mag niet nul zijn)
- Het zonetype moet 'Geregelde zone', 'Gedeeltelijk ingeschakeld', 'Binnenruimte' of 'Volger binnenruimte' zijn.
- De zone heeft geen service-overbrugging
- De zone is niet onzichtbaar

Een geregelde zone kan voor problemen worden geprogrammeerd als deze is Uitgeschakeld.

Een inbraaklooptest uitvoeren

1. Kies een bedieningspaneel waarmee u de test wilt uitvoeren. Controleer of alle gebieden zijn Uitgeschakeld (gedeactiveerd).
2. Open het **Main Menu** en ga vervolgens naar [3] **Actions Menu** > [3] **Test** > [1] **Walk Test** > [1] **Intrusion**.
3. Op het bedieningspaneel wordt het aantal zones weergegeven dat niet is getest.
4. Druk op **Enter** of klik op **View untested points** om de lijst met zones weer te geven. Gebruik /Previous of /Next om door de lijst met zones te bladeren.
5. Als u een test uitvoert op een zone (bijvoorbeeld door een deur te openen), klinkt er een korte toon en wordt de naam van de zone weergegeven op het bedieningspaneel met de mededeling dat deze zone is getest (bijvoorbeeld: Pt-4: P4 volgttest).

16.2.3

Service looptest

Met behulp van een service looptest kunt u een looptest uitvoeren op zones van elk willekeurig zonetype. Het bereik van het gebied van het bedieningspaneel van waaruit de looptest wordt gestart, bepaalt welke zones worden opgenomen in de test. Als het bereik van het bedieningspaneel de gehele centrale is, worden alle zones opgenomen, inclusief de zones met een zoneprofiel van nul.



Een service looptest wordt uitgevoerd op de volgende zones:

- Zones met een andere zonebron dan 'Niet-toegewezen'
- Zones die zijn uitgeschakeld (zoneprofiel ingesteld op nul) en de zones die zijn ingeschakeld (zoneprofiel niet nul)
- Zones met een service-overbrugging

Tijdens een service looptest:

- Het samenvattingsalarm en het samenvattingsbrandalarm blijven uit, omdat er geen brand- en inbraakalarmsituaties zijn om samen te vatten.
- Bij de test worden geen problemen voor extra zones gegenereerd.
- Bij de test worden geen gebeurtenissen voor extra zones vastgelegd.

Een service looptest uitvoeren

1. Kies een bedieningspaneel waarmee u de test wilt uitvoeren. Controleer of alle gebieden zijn Uitgeschakeld (gedeactiveerd).
2. Open het **Main Menu** en ga vervolgens naar [3] **Actions Menu** > [3] **Test** > [1] **Walk Test** > [1] **Service**.
3. Op het bedieningspaneel wordt het aantal zones weergegeven dat niet is getest.
4. Druk op **Enter** of klik op **View untested points** om de lijst met zones weer te geven. Gebruik /Previous of /Next om door de lijst met zones te bladeren.
5. Als u een test uitvoert op een zone (bijvoorbeeld door voor een bewegingsmelder te bewegen), klinkt er een korte toon en worden de naam van en gegevens over de zone weergegeven op het bedieningspaneel (bijvoorbeeld: Gebied-1 Zone-7 ingebouwd: kortgesloten).

16.2.4

Onzichtbare looptest

Met een onzichtbare looptest kunt u zowel geregelde zones als 24-uurszones testen. Zones die zijn toegewezen aan zoneprofielen met de parameter 'Onzichtbare zone' ingesteld op Ja.

Voor een onzichtbare looptest moeten zones aan de volgende criteria voldoen:

- De zone heeft een andere zonebron dan 'Niet-toegewezen'
- Het zoneprofiel van de zone is niet ingesteld op 'Uitgeschakeld' (mag niet nul zijn)
- De zone moet een zoneprofiel hebben dat is geconfigureerd met het zonetype '24-uurs', 'Gedeeltelijk aan', 'Binnenruimte' of 'Volger binnenruimte'.
- De zone heeft geen service-overbrugging

Een onzichtbare looptest uitvoeren

1. Kies een bedieningspaneel waarmee u de test wilt uitvoeren. Controleer of alle gebieden zijn uitgeschakeld (gedeactiveerd).
2. Voer uw PIN-code in en druk op **Enter**. Op het bedieningspaneel wordt het aantal zones weergegeven dat moet worden getest.
3. Op het bedieningspaneel wordt het aantal zones weergegeven dat niet is getest.
4. Druk op **Enter** of klik op **View untested points** om de lijst met zones weer te geven. Gebruik /Previous of /Next om door de lijst met zones te bladeren.
5. Als u een test uitvoert op een zone (bijvoorbeeld door een deur te openen), klinkt er een korte toon en wordt de naam van de zone weergegeven op het bedieningspaneel.

17 Overzicht van het inbraakcentrale moederbord

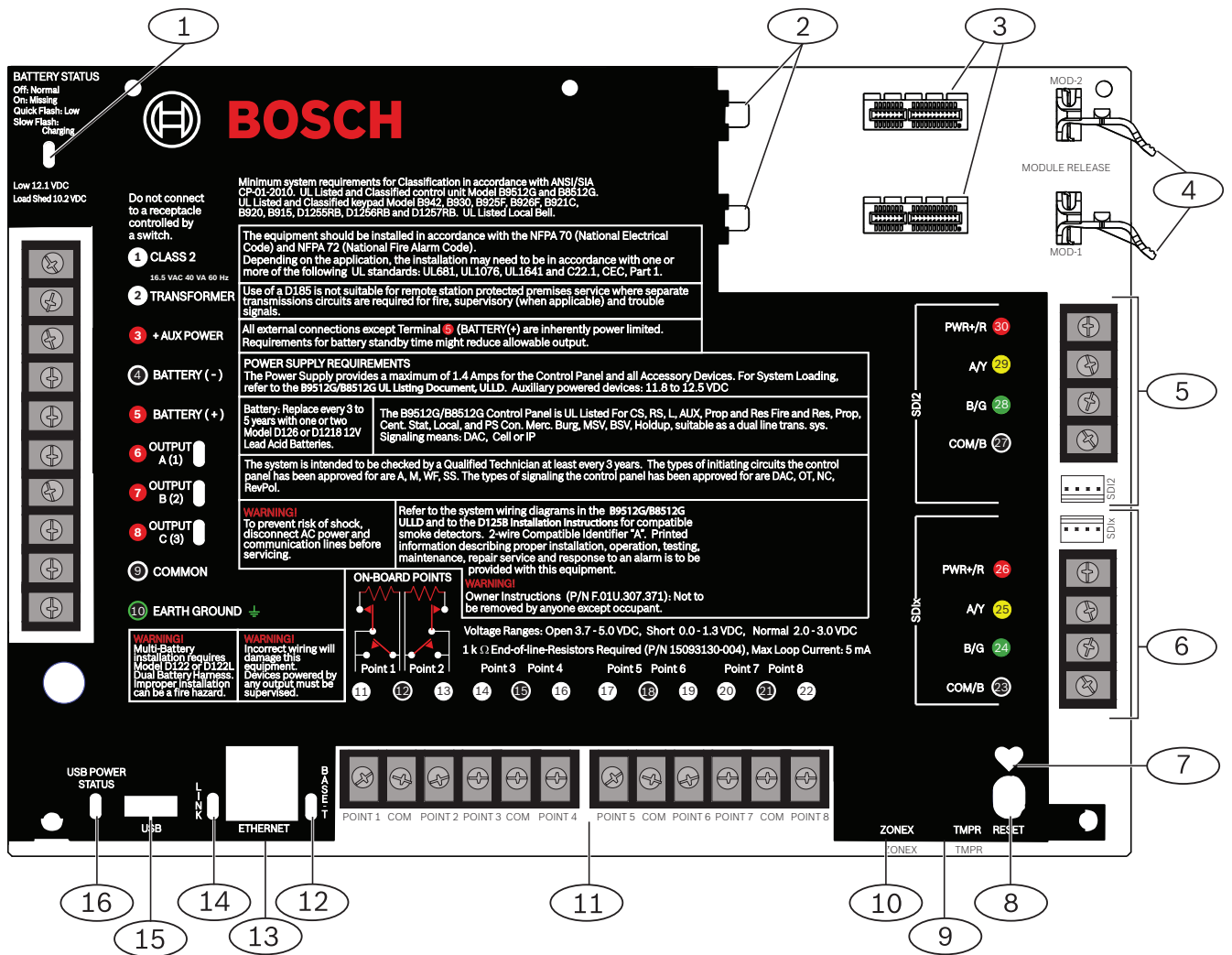

Nummer — Beschrijving	Meer informatie kunt u vinden in:
1 — Accustatusled	Schema voor ontladen en opladen van de accu, pagina 42
2 — Gaten om insteekmodules vast te zetten	Installatie en aansluiting van de module (B430), pagina 47 of Installatie en aansluiting van de module (B44x)
3 — Connectors voor insteekmodules	
4 — Bevestigingsclips voor insteekmodules	
5 — SDI2-aansluiting	Algemene systeembedrading van SDI2-apparaten, pagina 109
6 — SDIx-aansluiting (te gebruiken als SDI of SDI2)	Algemene systeembedrading van SDI2-apparaten, pagina 109 of SDI en ZONEX aansluitingen, pagina 108
7 — Heartbeatled (blauw)	
8 — Resetknop	
9 — Locatie van connector voor sabotageschakelaar	De behuizing installeren, pagina 34
10 — Locatie van connector voor Zonex module	SDI en ZONEX aansluitingen, pagina 108

Nummer — Beschrijving	Meer informatie kunt u vinden in:
11 — Aansluitklemmen voor sensorlussen voor zones 1 t/m 8	<i>Ingebouwde zones, pagina 79</i>
12 — Led voor BASE-T (groen)	<i>Ingebouwde ethernet aansluiting, pagina 52</i>
13 — Ingebouwde ethernetconnector	
14 — LINK-led (geel)	
15 — USB-connector	<i>USB-voeding, pagina 74</i>
16 — Statusled voor USB-voeding	

18 Bedradingschema's voor het systeem

Bericht!

UL-meldingen

Als u een extra stroomvoorziening wilt toevoegen, mag dit alleen een gereguleerde, vermogensbegrenste stroomvoorziening van 12,0 V DC met UL-listing zijn, bijvoorbeeld de B520.

Alle aansluitklemmen worden bewaakt, met uitzondering van uitgang A (1), B (2) en C (3) (aansluitklem 6, 7 en 8).

Voor een goede bewaking van de aansluitklemmen is het belangrijk dat er geen draden onder de aansluitklemmen door worden gelust. Onderbreek de loop van de bedrading voor de bewaking van aansluitingen.



18.1 Bedrading aan de kant van de stroomvoorziening

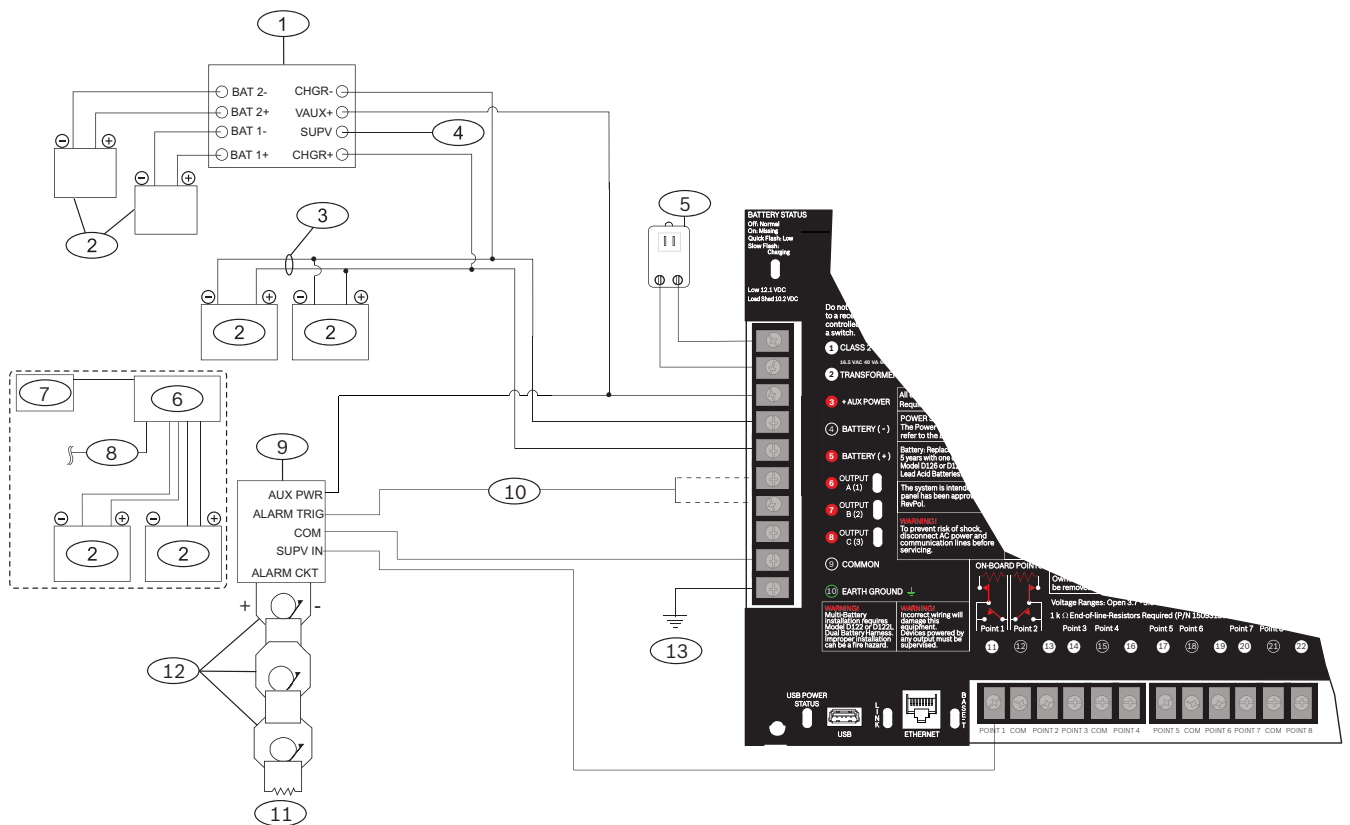

Nummer — Beschrijving	Nummer — Beschrijving
1 — D113 bewakingsmodule, accukabel (indien nodig volgens lokale overheid)	8 — Naar SDI2-aansluiting van inbraakcentrale
2 — Accu's	9 — D192G signaleringsmodule
3 — D122/D122L Dual Battery Harness, indien nodig	10 — Naar OUTPUT A (1) of OUTPUT B (2)
4 — Naar bewakingszone	11 — EOL-weerstand van 560 Ω, 2 W (onderdeelnummer 15-03130-005)

5 — Transformator	12 — Hoorbare signaalgevers met listing en een nominale spanning van 12,0 V DC (gebruik geen trillende sirenes)
6 — B520 Stroomvoorziening voor randapparatuur	13 — Naar aarding
7 — Naar elektrische apparaten	

18.2 Aansluiting op zone-ingangen voor de D125B, D130 of D129

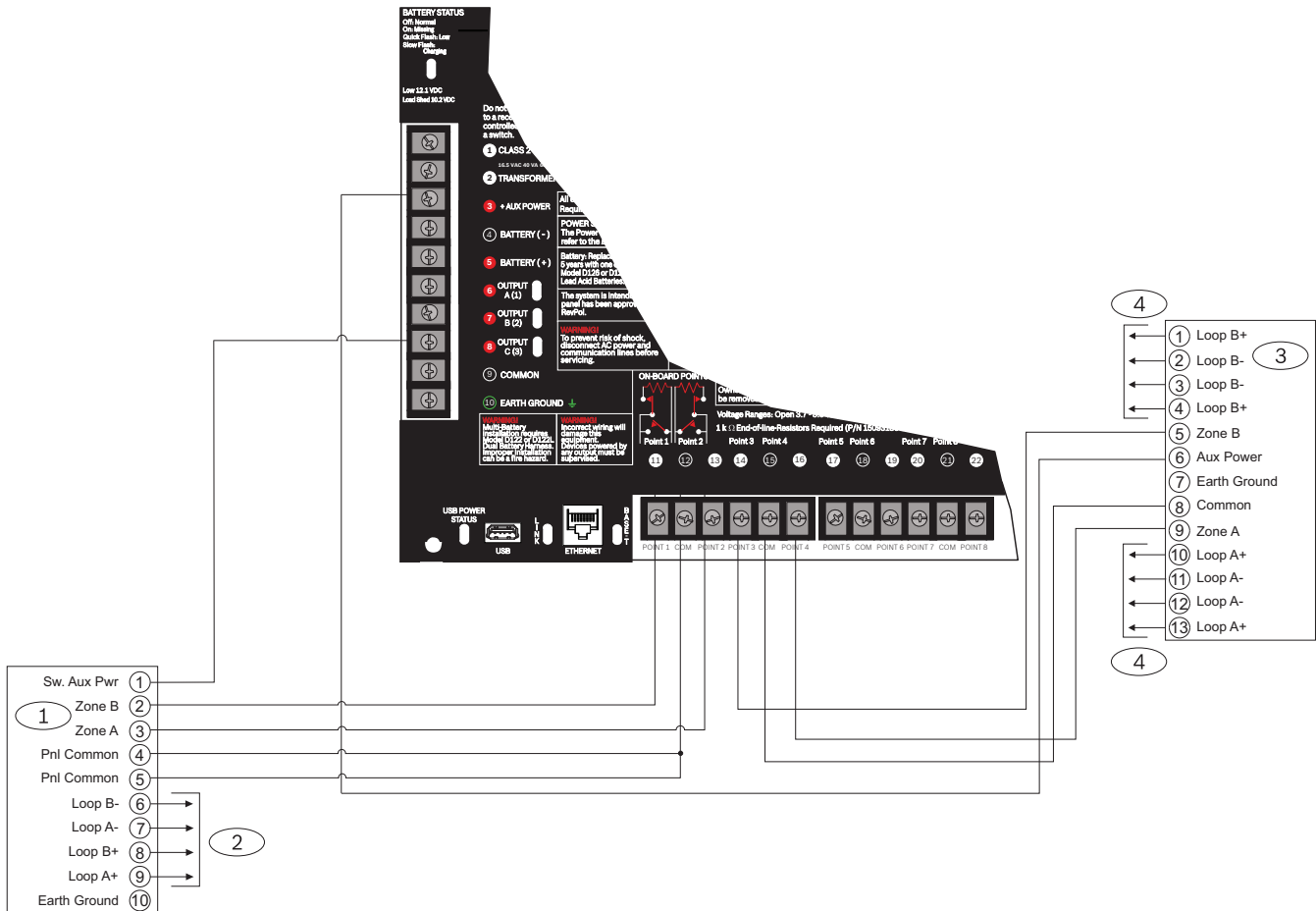

Afbeelding 18.1: Aansluiting op ingangen voor een D125B en D129

Nummer — Beschrijving
1 — D125B Dubbele initialisatiemodule, klasse B
2 — Naar compatibele tweedraads rookmelders met UL-listing Zie de <i>Installatie-instructies voor de D125B</i> voor een lijst met compatibele tweedraads rookmelders.
3 — D129 dubbele inschakelcircuitmodule klasse A
4 — Zie de <i>Installatie-instructies voor de D129 dubbele inschakelcircuitmodule klasse A</i> voor instructies voor de aansluiting.

**Bericht!**

Gebruik geen vertraging, behalve voor waterstroomapparaten.
Alle externe aansluitingen zijn vermogensbegrensd, behalve aansluitklem 5 (accu, positief).
Voor toepassingen met 24 V kan optioneel een gereguleerde, vermogensbegrensd stroomvoorziening van 24 V DC met UL 1481-listing worden gebruikt, in combinatie met een D130 relaismodule. Zie de *Installatie-instructies voor de D130* voor de vereisten voor een correcte aansluiting.

18.3**Aansluiting op zone-ingangen met of zonder EOL-weerstand****Bericht!****EOL-weerstanden**

Voor de circuitstijl met een dubbele EOL-weerstand moet ICP-1K22AWG-10, een pakket met 10 EOL-weerstanden van 1,0 k Ω , worden besteld.

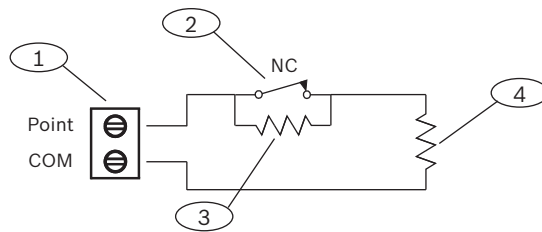
**Nummer - Beschrijving**

- | |
|--|
| 1 - Aansluitklemmen voor zonesensorklussen |
| 2 - NC-apparaat (verbreekcontact) |
| 3 - Weerstand van 1,0 k Ω bij apparaat |
| 4 - Weerstand van 1,0 k Ω aan uiteinde (EOL, End of Line) |

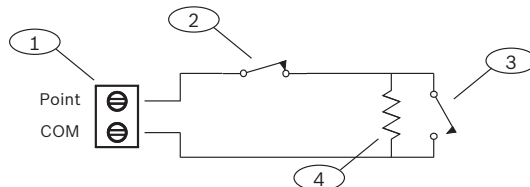
**Afbeelding 18.2: Eén EOL (NC of NO)****Nummer - Beschrijving**

- | |
|---|
| 1 - Aansluitklemmen voor zonesensorklussen |
| 2 - NC-apparaat (verbreekcontact) |
| 3 - NO-apparaat (maakcontact) |
| 4 - EOL-weerstand – 1,0 k Ω (optioneel 2,0 k Ω en geen EOL) |

**Bericht!**

Bij de optie zonder EOL wordt een gelijktijdig gebruik van NO- en NC-contacten niet ondersteund.

18.4 SDI en ZONEX aansluitingen



Bericht!

Brand- en inbraakbeveiligingsapparaten mogen alleen op afzonderlijke circuits worden geïnstalleerd. Zie de *Installatie-instructies voor de ICP-SDI-9114*.

Alle externe aansluitingen zijn vermogensbeperkt, behalve aansluitklem 5 (accu, positief).

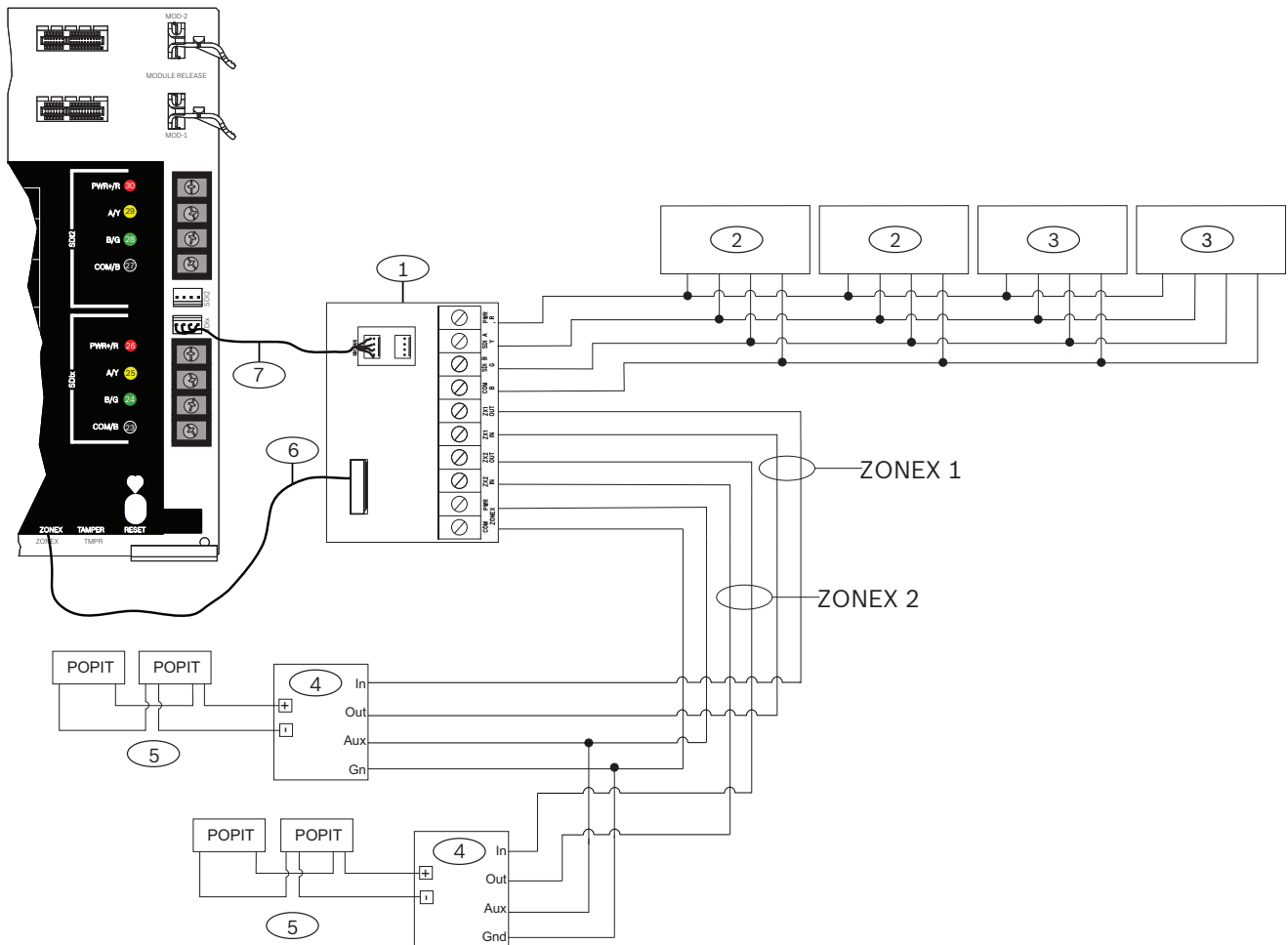

Nummer — Beschrijving	Nummer — Beschrijving
1 — B600	5 — Maximaal 119 D9127U/T POPIT-modules
2 — SDI-bedieningspanelen als SDIx voor SDI is geconfigureerd (zie)	6 — ZONEX aansluitkabel (onderdeelnummer F01U295103) (meegeleverd)
3 — Maximaal 8 D9210C interfacemodules voor toegangscontrole	7 — Verbindingskabel (onderdeelnummer F01U079745) (meegeleverd)
4 — D8125 POPEX-modules	

*Het toegestane aantal D8129 modules met acht relais voor elke ZONEX aansluitklem op de B600 wordt beperkt door het aantal D8128D OctoPOPIT modules dat op dezelfde aansluitklem is aangesloten. Zie de *Installatiehandleiding voor de D8128D* of de *Bedienings- en installatiehandleiding voor de D8129* voor gedetailleerde instructies.

18.5 Algemene systeembedrading van SDI2-apparaten

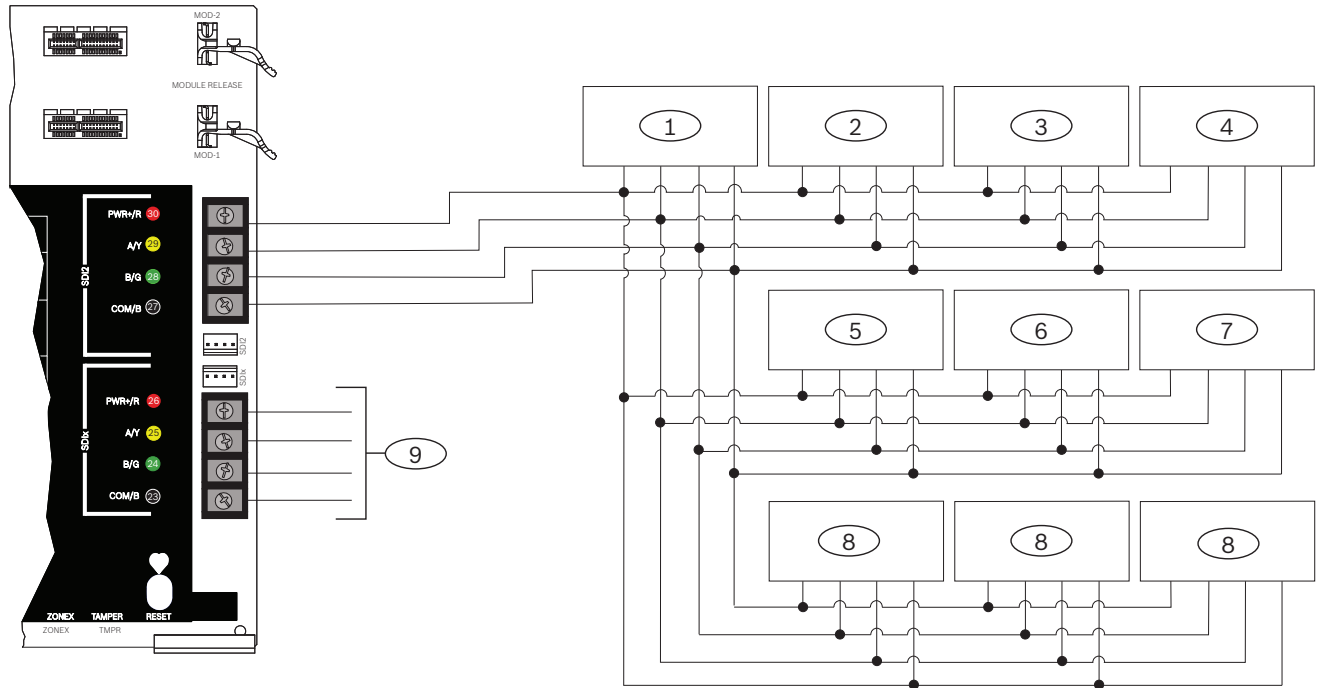

Nummer — Beschrijving	B9512G/B9512G-E capaciteit	B8512G/B8512G-E capaciteit
1 — B208	59	9
2 — B299	6	1
3 — B308	59	9
4 — B426 of B450	2	2
5 — B520	8	4
6 — B810 of B820	1	1
7 — B901	32	8
8 — SDI2-bedieningspanelen	32	16
9 — Configureerbaar voor SDI2-bedieningspanelen en interfacemodules voor toegangscontrole, of voor SDI2-apparaten		



Bericht!

Elke SDI2-bus ondersteunt maximaal 99 apparaten.

De SDI2-voedingsaansluitklem (PWR+/R) is vermogensbegrensd. De SDI2-aansluitklemmen worden bewaakt.

18.5.1

Aanbevelingen voor aansluiting op de SDI2-bus

Gebruik de volgende aanbevelingen voor de aansluiting op de SDI2-bus voor de SDI2-installatie. De inbraakcentrale en de SDI2-modules gebruiken de SDI2-bus om met elkaar te communiceren.

U kunt de modules overal op de SDI2-bus aansluiten via een 'home run', een 'daisy-chain' of een enkelvoudige T-aftakking.

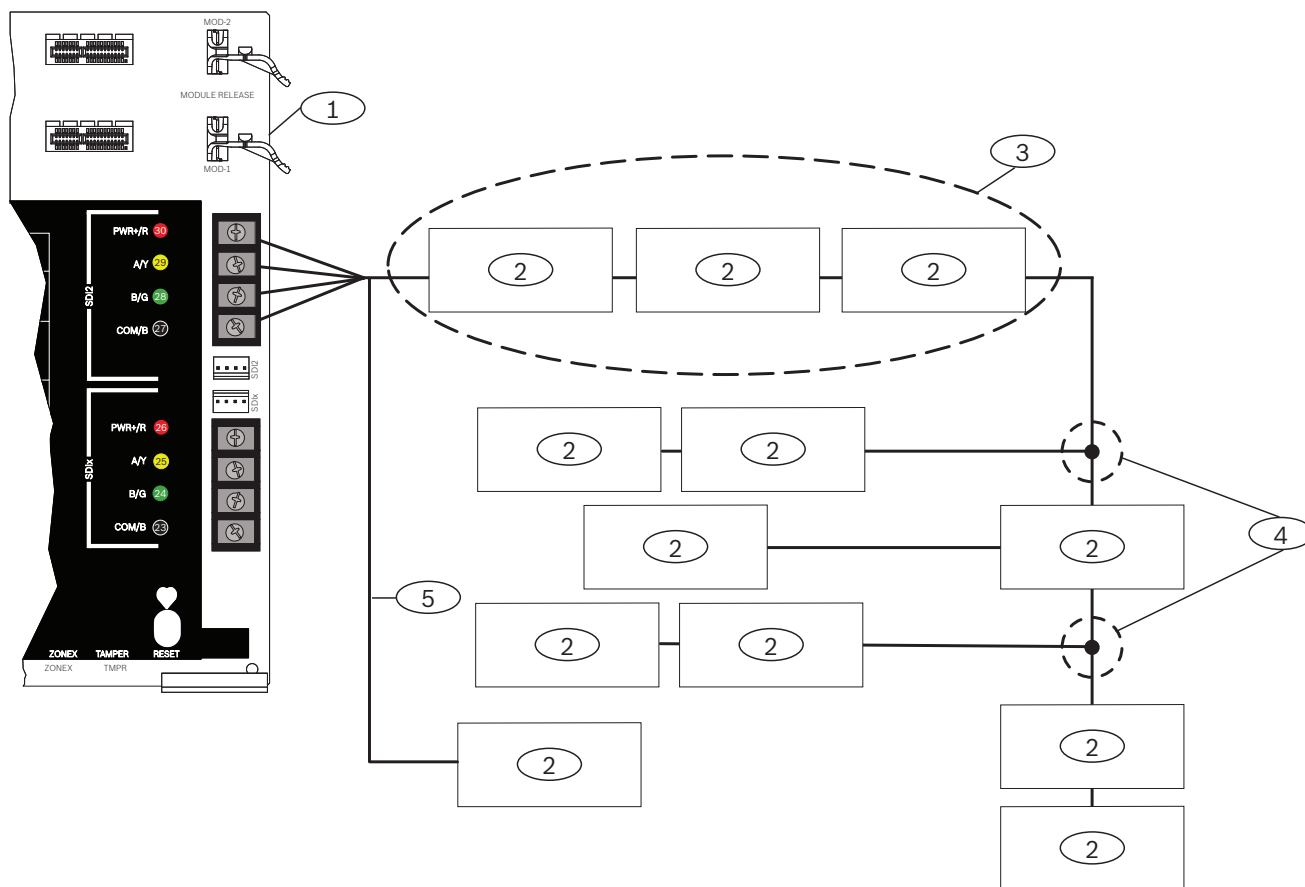

Nummer	Beschrijving
1	Inbraakcentrale
2	SDI2-apparaat (module of bedieningspaneel)
3	'Daisy chain'-aansluiting
4	Enkelvoudige T-aftakking
5	'Home run'-aansluiting



Bericht!

Modules en bedieningspanelen kunnen alleen onder alle omstandigheden goed blijven werken als er maximaal 2 volt verschil is tussen de aansluitklem AUX power van de inbraakcentrale of stroomvoorziening en het apparaat.

Maximale kabellengte

Volg deze regels voor aansluitingen op de SDI2-bus:

- Voor aansluiting op de SDI2-bus moet een **niet-afgeschermd**e kabel van 12 AWG tot 22 AWG (0,65 mm tot 2 mm) worden gebruikt.
- Raadpleeg de documentatie van het SDI2-apparaat of bedieningspaneel voor de maximaal toegestane afstand tot de inbraakcentrale.
- In de volgende tabel worden de maximale totale kabellengten vermeld:

Kabelcapaciteit	Totale kabellengte		Kabelcapaciteit	Totale kabellengte	
	ft	m		ft	m
< 17	7500	2286	27	5185	1580
18	7500	2286	28	5000	1524
19	7350	2240	29	4828	1472
20	7000	2134	30	4700	1433
21	6666	2032	31	4516	1376
22	6363	1939	32	4400	1341
23	6086	1855	33	4242	1293
24	5800	1768	34	4100	1250
25	5600	1707	35	4000	1219
26	5385	1641	36	3800	1158

Tabel 18.9: Maximale kabellengte



Bericht!

Gebruik uitsluitend niet-afgeschermd kabels.

Maximale capaciteit van 140 nF (140.000 pF) per systeem. Neem contact op met de fabrikant van de kabel voor de nominale capaciteit van de kabel die wordt gebruikt.

18.6 Aansluiting van 2-draads rookmelder (D125B)

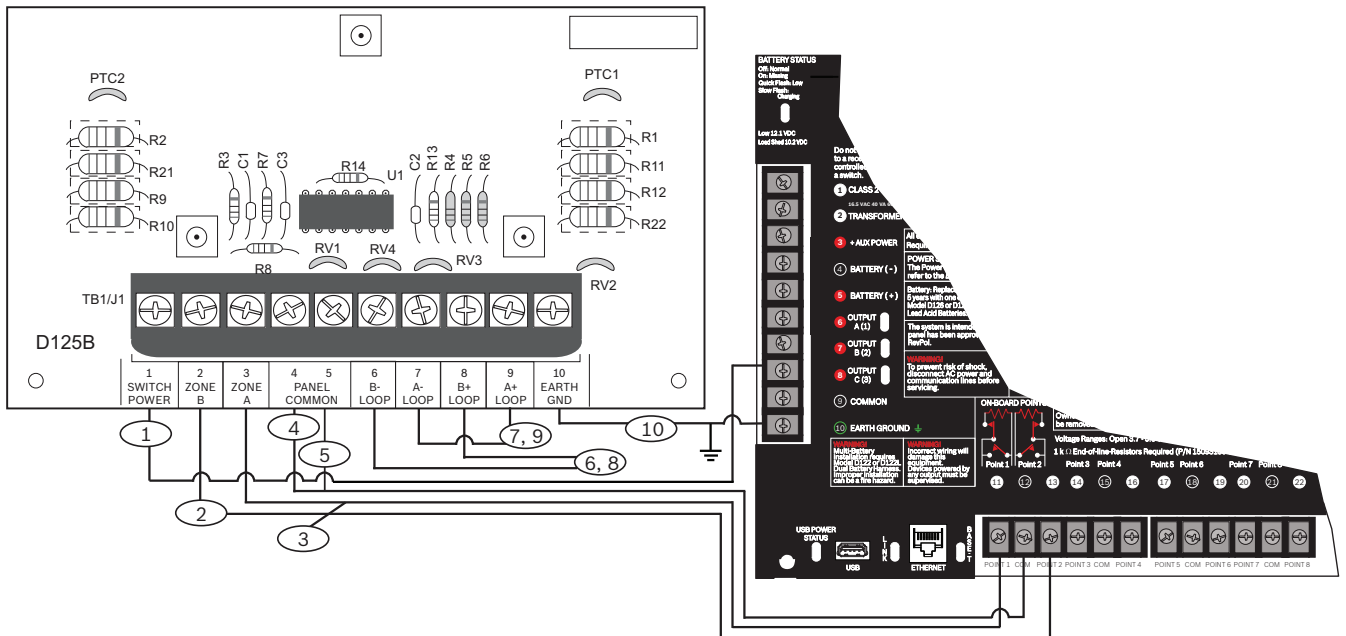

Nummer — Beschrijving	Nummer — Beschrijving
1 — Geschakelde extra voeding van relais C van inbraakcentrale	6 — Bewaakte rookmelder naar negatieve B-lus
2 — Bewaakte aansluiting op voeding van zone B van ingebouwde zone van inbraakcentrale	7 — Bewaakte rookmelder naar negatieve A-lus

Nummer — Beschrijving	Nummer — Beschrijving
3 — Bewaakte aansluiting op voeding van zone A van ingebouwde zone van inbraakcentrale	8 — Bewaakte rookmelder naar positieve B-lus
4/5 — Aansluiting op gemeenschappelijk contact van inbraakcentrale (slechts één aansluiting)	9 — Bewaakte rookmelder naar positieve A-lus

19 Goedgekeurde toepassingen

In het UL-systeemoverzicht worden de componenten vermeld die worden geëvalueerd door UL en zijn opgenomen in de UL-listing voor compatibiliteit met de B9512G/B8512G. Deze componenten voldoen aan de basisvereisten van het systeem voor de geldende norm.

Zie *Compatibele componenten met UL-listing, pagina 119*.

In de systeembedradingschema's wordt de relatie tussen de inbraakcentrale en de accessoirecomponenten getoond.

Zie Bedradingschema's voor het systeem.

19.1 Optionele compatibele apparatuur

Voor veel toepassingen kunt u componenten met UL-listing gebruiken die niet hoeven te worden geëvalueerd voor elektrische compatibiliteit, indien deze worden geïnstalleerd volgens de instructies van de fabrikant.

19.1.1 Inbraakbeveiligingstoepassingen

Voor inbraakbeveiligingstoepassingen kunt u componenten met UL-listing gebruiken die niet hoeven te worden geëvalueerd voor elektrische compatibiliteit. In sommige gevallen moet u een interfacemodule met UL-listing gebruiken in combinatie met de sensoren. Raadpleeg de specificatie- en installatiedocumenten van de afzonderlijke componenten om te bepalen of deze geschikt zijn.

19.1.2 Toepassingen voor bankkluisen en brandkasten

U moet de D8108A aanvalsbestendige behuizing gebruiken om te voldoen aan norm UL 681.

Zie *Overzicht van Rothenbuhler 5110/4001-42 beveiligingsalarm, pagina 114* voor aansluitinstructies en diagrammen.

Vereisten voor de behuizing van de inbraakcentrale

Conform norm UL 681 voor de installatie en classificatie van inbraakalarmsystemen voor banken en handelspanden moet de behuizing van de inbraakcentrale worden beveiligd met een foliebekleding of een vergelijkbare beveiliging. De D8108A aanvalsbestendige behuizing heeft geen foliebekleding, maar als elektronische trillingssensoren in de behuizing worden gemonteerd, is de behuizing voldoende beveiligd.



Bericht!

Proximityalarmen

Gebruik geen proximityalarmen (elektrische capaciteit) voor beveiliging van de behuizing van de inbraakcentrale.

1. Installeer dezelfde elektronische trillingssensoren in de D8108A als worden gebruikt voor de beveiliging van de kluis of brandkast.
2. Monteer het Sentrol 5402, Potter EVD-S of Arrowhead S-3810 elektronische trillingsdetectiesysteem (Electronic Vibration Detection, EVD) in de D8108A om aan de eisen van UL 681 te voldoen.
3. Installeer en test de EVD-sensor volgens de instructies van de fabrikant.
4. Monteer de EVD-sensor rechtstreeks in de metalen behuizing van de D8108A.



Voorzichtig!

Installatie van de EVD

De EVD-sensor mag niet dichterbij dan 6,4 mm bij de onderdelen of sporen van de printplaat worden geïnstalleerd.

Accu-aansluitingen

1. Sluit twee accu's van 12 V en 7 Ah aan in de behuizing van de inbraakcentrale met behulp van een D122 dubbele accukabel.
2. Gebruik een aparte D8108A voor de twee accu's van 12 V en 7 Ah. Als een D122L dubbele accukabel wordt gebruikt, moeten de accu's parallel worden aangesloten en moet de kabel worden aangesloten op de aansluitklemmen BAT + en BAT- van de inbraakcentrale.

Overzicht van Rothenbuhler 5110/4001-42 beveiligingsalarm

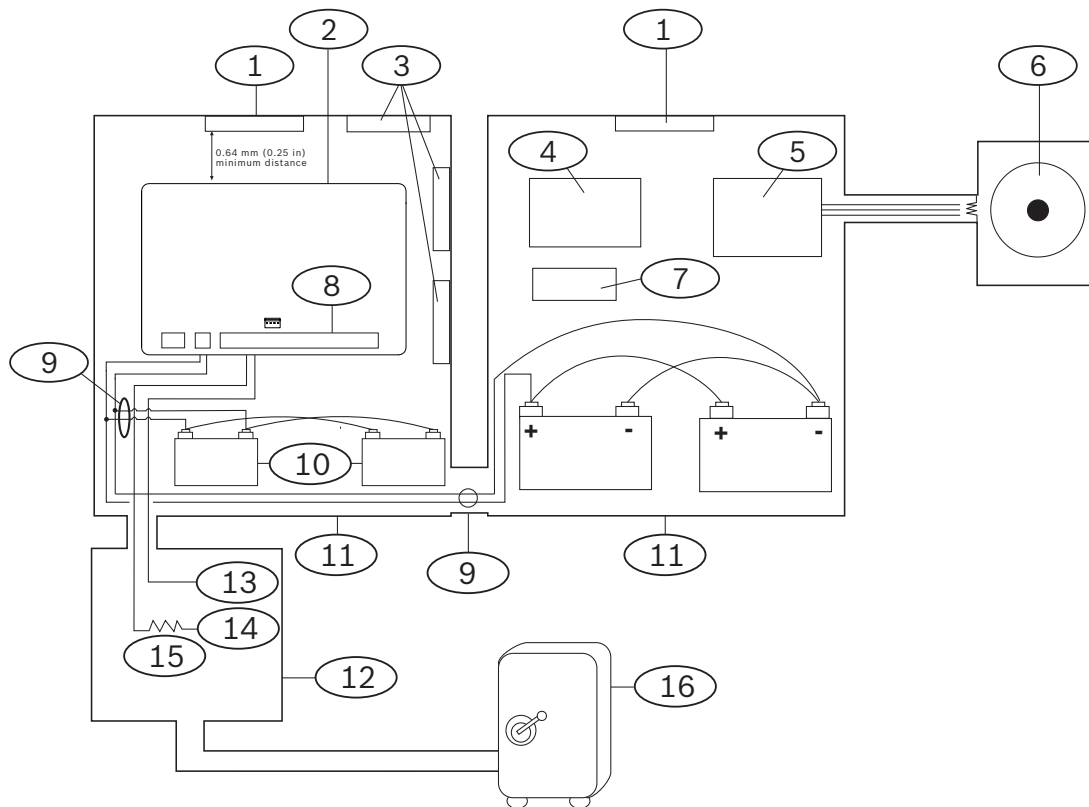

Nummer — Beschrijving	Nummer — Beschrijving
1 — Autonome trillingssensor met UL-listing	9 — D122/D122L ²
2 — Inbraakcentrale	10 — D126 accu
3 — Accessoiremodules	11 — D8108A behuizing
4 — Module met strenge lijnbeveiliging	12 — Proximity-/regeleenheid
5 — 4001-42 gebalanceerde lijnmodule	13 — Normally open (NO)
6 — 5110 sirene	14 — Normally closed (NC)
7 — D133 relais	15 — EOL-weerstand (End of Line)
8 — Alarmingangszone ¹	16 — Kluis
¹ Gebruik aansluitklem 1 t/m 8. (Selecteer slechts één klem.)	
² Gebruik een D113 accukabelbewakingsmodule voor het bewaken van de accu-aansluitingen.	

Aansluiting van Rothenbuhler 5110/4001-42 beveiligingsalarm op inbraakcentrale

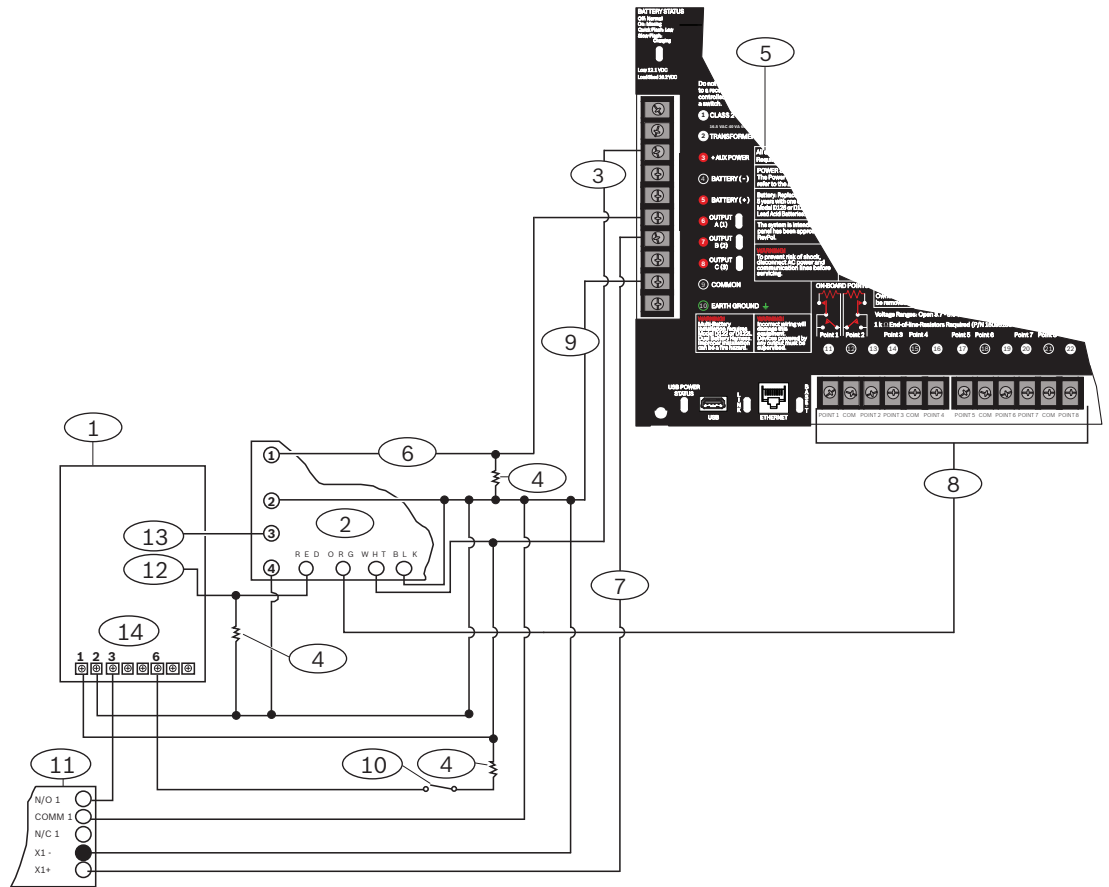

Nummer — Beschrijving	Nummer — Beschrijving
1 — 5110 logische plaat	8 — Alarmingangszone*
2 — 4001-42 externe lijnbalanceringsmodule	9 — Gemeenschappelijk
3 — +AUX POWER	10 — Optionele uitschakelschakelaar
4 — Weerstand van 10 kΩ	11 — D133 relaismodule
5 — Inbraakcentrale	12 — BBL in 4
6 — Alarmuitgang	13 — BBL uit 5
7 — Afwisselend alarm	14 — Aansluitklem TB1
*Gebruik aansluitklem 11, 13, 14, 17, 19, 20 of 22. (Selecteer slechts één klem.)	

Bericht!

Sirenetest bij Inschakelen

Conform norm UL 365 moet een sirenetest worden uitgevoerd bij het Inschakelen van toepassingen voor bankkluisen en brandkasten.

De functie Sirenetest werkt alleen wanneer het gebied is Ingeschakeld als Alle Aan. De functie Sirenetest werkt niet wanneer het gebied is Ingeschakeld als Gedeeltelijk Aan.



Vereisten voor de systeemconfiguratie

Voor bankkluis- en brandkastsystemen met UL-listing zijn de volgende configuratie- en programmeringsopties vereist. Zie de *RPS Help*, de *Help* van de programmeertool Installer Services Portal (beschikbaar in Europa, het Midden-Oosten, Afrika en China) of de *Programma-invoergids* van de inbraakcentrale voor informatie over programmeren.

Beveiligingscircuits voor kluisen en brandkasten

Om de apparaten voor de beveiliging van kluisen of brandkasten te kunnen testen zonder de sirene af te laten gaan, moeten de zones van de apparaten worden gedefinieerd als gecontroleerde zones en worden bewaakt op probleemsituaties. Zie *Zoneprofiel* in de *RPS Help*, in de *Help* van de programmeertool Installer Services Portal (beschikbaar in Europa, het Midden-Oosten, Afrika en China) of in de *Programma-invoergids* van de inbraakcentrale voor meer informatie.

Configuratie van de sirene

1. Conform UL 365 is een sirenetime van 15 tot 30 minuten vereist. Bij de Rothenbuhler 5110 sirene kan de sirenetime worden geselecteerd door de jumpers in te stellen. Zie de installatie-instructies van de fabrikant voor meer informatie.
2. Naast de instellingen met de jumpers in de sirene zelf kunt u ook in de inbraakcentrale een sirenetime van 15 minuten activeren.
3. Conform UL 365 moet een sirenetest worden uitgevoerd bij Inschakelen. Dit moet worden ingesteld bij het programmeren van de inbraakcentrale.
4. Zie de verschillende sireneparameters in de *RPS Help*, in de *Help* van de programmeertool Installer Services Portal (beschikbaar in Europa, het Midden-Oosten, Afrika en China) of in de *Programma-invoergids* van de inbraakcentrale voor informatie over het programmeren van de sirenetime en sirenetest.

Sirenetest



Bericht!

Sirenetest alleen voor Alle Aan Inschakelen

De functie Sirenetest werkt alleen wanneer het gebied is Ingeschakeld als Alle Aan. De functie Sirenetest werkt niet wanneer het gebied is Ingeschakeld als Gedeeltelijk Aan.

1. Als u de sirenetestfunctie wilt inschakelen, moet u eerst een ongebruikt gebied van de inbraakcentrale Inschakelen. Schakel de sirenetestfunctie alleen voor het ongebruikte gebied in. Programmeer OUTPUT B als de sirene-uitgang voor het ongebruikte gebied.
2. Stel alle PIN-codes in met verificatie om de kluis of brandkast te beveiligen en verzend tevens een sluitingsrapport dat geldig is in dit gebied. Programmeer een uitlooptijd van vijf seconden voor het gebied.
3. Voltooi de installatie van deze functie door de uitgang aan te sluiten op een D134 dubbele relaismodule.

Uitlooptijd

De maximale uitlooptijd van de inbraakcentrale mag niet op een grotere waarde dan 30 seconden worden ingesteld.

Vereisten voor de apparatuur

- Inbraakcentrale
- Twee (2) D126 accu's van 12 V, 7 Ah
- Twee (2) D1218 accu's van 12 V, 18 Ah
- B520 extra voedingsmodule of D8132 acculaadmodule
- Twee (2) D8108A behuizingen
- D122 dubbele accukabel

- D122L dubbele accukabel
- D133 relaismodule
- EVD-systeem (kluis/brandkast met listing)

Raadpleeg

- *Overzicht van Rothenbuhler 5110/4001-42 beveiligingsalarm, pagina 114*

19.1.3**Brandbeveiligingstoepassingen**

Brandalarminschakelapparaten met UL-listing die niet hoeven te worden geëvalueerd voor elektrische compatibiliteit, kunnen voor alle toepassingen worden gebruikt. Geschikte brandalarminschakelapparaten zijn bijvoorbeeld vierdraads rookmelders, hitemmelders, waterstroomschakelaars en handmatige meldstations. Raadpleeg de specificatie- en installatiedocumenten van de afzonderlijke componenten om te bepalen of deze geschikt zijn.

**Bericht!**

Volgens UL moet de inbraakcentrale alle apparaten bewaken die van elektriciteit worden voorzien via een voedingsuitgang.

**Bericht!**

De inbraakcentrale voorziet niet in de ondersteuning van meerdere detectoren bij een alarmsituatie. De inbraakcentrale is compatibel met detectoren met optionele functies. Gebruik detectoren van verschillende fabrikanten niet in hetzelfde circuit.

**Bericht!****UL 864**

Brandbeveiligingsapparaten en andere apparaten kunnen de uitbreidingsbus delen als de POPIT-module scheiding van gegevens voorziet tussen de ingangsaansluiting en de busaansluiting.

Bij een brandtest worden zowel de hoofdvoeding als de accu getest.

Vierdraads rookmelders

Als vierdraads rookmelders worden gebruikt, moet een voedingsbewakingsapparaat worden geïnstalleerd volgens de instructies van de fabrikant. U kunt een willekeurig aantal vierdraads rookmelders aansluiten op de inbraakcentrale (afhankelijk van het beschikbare extra vermogen).

De opdracht voor het resetten van een sensor is beschikbaar op bedieningspanelen als dit is ingeschakeld. Sluit de rookmelders aan op een geschikte interface, bijvoorbeeld de B208 Module met acht ingangen of een ingebouwde zone, om te voldoen aan de vereisten van UL en NFPA.

Tweedraads rookmelders

Tweedraads rookmelders kunnen alleen worden aangesloten op de inbraakcentrale via de D125B interfacemodule met gevoede lus. Tweedraads melders moeten worden geëvalueerd voor elektrische compatibiliteit en moeten een UL-listing hebben voor gebruik met de inbraakcentrale. Zie de *Installatie-instructies voor dubbele initialisatiemodule klasse B (D125B)* voor melders met UL-listing voor compatibiliteit en het maximum aantal detectoren dat per D125B lus kan worden aangesloten.

U kunt ook contact opnemen met de fabrikant van de rookmelder om te achterhalen of een bepaalde rookmelder een UL-listing heeft voor gebruik met de inbraakcentrale. Als de optie voor het resetten van een sensor is ingeschakeld, is de bijbehorende opdracht beschikbaar op de bedieningspanelen.

De specificaties voor compatibiliteit zijn:

- Spanningsbereik: 8,0 V DC tot 14 V DC
- Identificatie UL-compatibiliteit: type A (voor inbraakcentrale, detector en sokkel)

Circuit NFPA-stijl A (klasse 'B')

Lus A en B op de D125B module zijn inschakelcircuits van NFPA-stijl A (klasse 'B') die geschikt zijn voor aansluiting op alle brandalarminschakelapparaten, inclusief tweedraads en vierdraads rookmelders.

Inschakelapparaten kunnen worden aangesloten op de ingebouwde zones (1 t/m 8) van de inbraakcentrale.

- Gebruik een D125B interfacemodule met gevoede lus voor tweedraads inschakelapparaten.
- U kunt een D129 dubbele inschakelcircuitmodule van klasse 'A' (NFPA-stijl D) voor alle typen inschakelapparaten gebruiken, behalve voor een tweedraads rookmelder.

Inschakelapparaten aansluiten op ingebouwde zones:

- Tweedraads rookmelders mogen niet worden aangesloten op POPIT- of MUX-busingangen.
- Gebruik de D9127U of D9127T POPIT-module voor het aansluiten van vierdraads rookmelders.

Andere apparaten

Gebruik een D130 relaismodule, D8129 OctoRelay of geschakelde Aux-aansluiting (aansluitklem 8) om de resetmogelijkheid te activeren voor andere inschakelapparaten, zoals:

- B308 Module met acht uitgangen
- D125B interfacemodule met gevoede lus (module voor 2-draads rookmelder)
- D129 dubbele inschakelcircuitmodule klasse A (4-draads rookmelder)
- D9127T/U POPIT-modules
- Ingebouwde zones

Installeer de apparaten volgens de instructies van de fabrikant. Zie *Externe uitgangen, pagina 75* voor meer informatie.

Zie *Vereisten en berekeningen voor de noodaccu, pagina 122* voor berekeningen voor de accu.



Bericht!

Wekelijks testen

Voer een keer per week een brandtest uit.

19.1.4

Behuizingen

Monteer de inbraakcentrale in een van de vermelde behuizingen van Bosch Building Technologies, Inc.:

- D2203 Behuizing
- B8103 universele behuizing/D8103 Universele behuizing
- D8109 Centralebehuizing (rood)
- D8108A Aanvalsbestendige behuizing

B8103/D8103 behuizing

De B8103/D8103 behuizingen zijn geschikt voor brand- en inbraakbeveiligingsinstallaties in woningen en inbraakbeveiligingstoepassingen voor bedrijfspanden die niet aanvalsbestendig hoeven te zijn en geen goedkeuring nodig hebben van FM (Factory Mutual) of NYC-MEA (New York City – Materials and Equipment Acceptance). Zie *Compatibele componenten met UL-listing, pagina 119* voor geschikte toepassingen.

D8108A behuizing

De D8108A is aanvalsbestendig en hoofdzakelijk bedoeld voor UL-conforme inbraakalarmtoepassingen voor bedrijfspanden en kluis- en brandkasttoepassingen voor handelspanden waarvoor een lokale sirene nodig is. Gebruik deze behuizing voor alle inbraak- en brandalarmtoepassingen waarvoor de D8109 behuizing geschikt is.

Met enkele aanpassingen kan de D8108A worden gebruikt voor bankkluis- en brandkasttoepassingen. UL heeft de D8108A geschikt bevonden voor alle brandalarmtoepassingen in bedrijfspanden. Deze behuizing is goedgekeurd door FM, CSFM en NYC-MEA.

D8109 rode brandcentralebehuizing

De D8109 wordt in het algemeen gebruikt voor brandalarmtoepassingen. Deze behuizing is goedgekeurd door FM, CSFM en NYC-MEA.

B12 montageplaat voor de D8103 behuizing

De montageplaat is compatibel met de behuizingen D8103, D8108A en D8109.

19.2**Gecombineerde brand- en inbraakalarmsystemen**

Een systeem kan bestaan uit een combinatie van brand- en inbraakbeveiligingsapparaten op verschillende bussen of modules.

19.3**Compatibele componenten met UL-listing**

Modelnummer	Household Burglary	Household Fire	Household Fire/Burglary Combined	Central Station Burglary	Police Connected Burglary	Local Burglary	Local Fire/Burglary Combined	Local Fire	Local and Central Station Fire Combined	Local and Central Station Fire/Burglary	Central Station Fire/Burglary Combined	Central Station Fire	Electrically Actuated Transmitter
Bedieningspanelen													
B915/B915I	Opt.	Opt.	Opt.	Opt.	Opt.	Opt.	Opt.* *3	Nee	Nee	Opt.* *3	Opt.* *3	Nee	Nee
B920	Opt.	Opt.	Opt.	Opt.	Opt.	Opt.	Opt.* *3	Nee	Nee	Opt.* *3	Opt.* *3	Nee	Nee
B921C ³	Opt.	Opt.	Opt.	Opt.	Opt.	Opt.	Opt.* *	Nee.	Nee	Opt.* *	Opt.* *	Nee.	Nee
B925F	Opt.	Opt.	Opt.	Opt.	Opt.	Opt.	Opt.	Opt.	Opt.	Opt.	Opt.	Opt.	Opt.
B926F	Nee	Opt.	Nee	Nee	Nee	Nee	Opt.	Opt.	Opt.	Opt.	Opt.	Opt.	Opt.
B930	Opt.	Opt.	Opt.	Opt.	Opt.	Opt.	Opt.* *3	Nee	Nee	Opt.* *3	Opt.* *3	Nee	Nee
B940W	Opt.	Opt.	Opt.	Opt.	Opt.	Opt.	Opt. **	Nee	Nee	Opt. **	Opt. **	Nee	Nee
B942/B942W	Opt.	Opt.	Opt.	Opt.	Opt.	Opt.	Opt. **	Nee	Nee	Opt. **	Opt. **	Nee	Nee
D1255 en D1260 bedieningspaneel	Opt.	Opt.	Opt.	Opt.	Opt.	Opt.	Opt.* *	Nee	Nee	Opt.* *	Opt.* *	Nee	Nee

Modelnummer	Household Burglary	Household Fire	Household Fire/Burglary Combined	Central Station Burglary	Police Connected Burglary	Local Burglary	Local Fire/Burglary Combined	Local Fire	Local and Central Station Fire Combined	Local and Central Station Fire/Burglary	Central Station Fire/Burglary Combined	Central Station Fire	Electrically Actuated Transmitter
D1257 brandsignaalgever	Opt.	Opt.	Opt.	Opt.	Opt.	Opt.	Nee	Nee	Nee	Nee	Nee	Nee	Nee
D1255RB, D1256RB, D1257RB	Nee	Opt.	Opt.	Nee	Nee	Nee	Opt.	Opt.	Opt.	Opt.	Opt.	Opt.	Opt.
Transformatoren, accu's, stroomvoorzieningen, enzovoort													
B520	Opt.	Opt.	Opt.	Opt.	Opt.	Opt.	Opt.	Opt.	Opt.	Opt.	Opt.	Opt.	Opt.
D122/D122L	Geschikt voor gebruik voor goedgekeurde toepassingen.												
D126	Geschikt voor gebruik voor goedgekeurde toepassingen.												
D1218	Geschikt voor gebruik voor goedgekeurde toepassingen.												
D1640	Vereist voor alle UL -toepassingen.												
D1640-CA	Vereist voor alle cUL -toepassingen.												
Behuizingen													
BATB-40/ BATB-80	Opt.	Opt.	Opt.				Opt.	Opt.			Opt.	Opt.	
D8004	Opt.	Opt.	Opt.	Opt.	Opt.	Opt.	Ver.	Ver.	Ver.	Ver.	Ver.	Ver.	
B8103/D8103/ D8109 behuizing	Opt.	Opt.	Opt.	Opt.	Nee	Opt.	Nee	Opt.	Opt.	Nee	Nee	Opt.	Nee
D8108A behuizing	Opt.	Opt.	Opt.	Opt.	Ver.	Opt.	Ver.	Opt.	Opt.	Ver.	Ver.	Opt.	Opt.
Uitbreidingsmodules													
B208	Opt.	Opt.	Opt.	Opt.	Opt.	Opt.	Opt.	Opt.	Opt.	Opt.	Opt.	Opt.	Opt.
B299	Opt.	Opt.	Opt.	Opt.	Opt.	Opt.	Opt.	Opt.	Opt.	Opt.	Opt.	Opt.	Opt.
B308	Opt.	Opt.	Opt.	Opt.	Opt.	Opt.	Opt.	Opt.	Opt.	Opt.	Opt.	Opt.	Opt.
B600	Opt.	Opt.	Opt.	Opt.	Opt.	Opt.	Opt.	Opt.	Opt.	Opt.	Opt.	Opt.	Opt.
D125B*	Opt.	Opt.	Opt.	Opt.	Opt.	Opt.	Opt.	Opt.	Opt.	Opt.	Opt.	Opt.	Opt.
D129*	Opt.	Opt.	Opt.	Opt.	Opt.	Opt.	Opt.	Opt.	Opt.	Opt.	Opt.	Opt.	Opt.
D192G	Opt.	Opt.	Opt.	Opt.	Opt.	Opt.	Ver.	Ver.	Ver.	Ver.	Ver.	Ver.	Ver.
D8125	Vereist voor de D9127T/U POPIT-modules.												
D8125MUX	Vereist voor MUX-apparaten.												
D8128D	Opt.	Opt.	Opt.	Opt.	Opt.	Opt.	Opt.	Opt.	Opt.	Opt.	Opt.	Opt.	Opt.

Modelnummer	Household Burglary	Household Fire	Household Fire/Burglary Combined	Central Station Burglary	Police Connected Burglary	Local Burglary	Local Fire/Burglary Combined	Local Fire	Local and Central Station Fire Combined	Local and Central Station Fire/Burglary	Central Station Fire/Burglary Combined	Central Station Fire	Electrically Actuated Transmitter
D8129	Optioneel. Voor externe signalering van systeemfuncties.												
D8130	Opt.	Opt.	Opt.	Opt.	Opt.	Opt.	Opt.	Opt.	Opt.	Opt.	Opt.	Opt.	Opt.
D9127U/T	Opt.	Opt.	Opt.	Opt.	Opt.	Opt.	Opt.	Opt.	Opt.	Opt.	Opt.	Opt.	N.v.t.
Draadloos													
B810	Opt.	Opt.	Opt.	Opt.	Opt.	Opt.	Opt.	N.v.t.	N.v.t.	Opt.* *	Opt.* *	N.v.t.	N.v.t.
B820	Opt.	Opt.	Opt.	Opt.	Opt.	Opt.	Opt.* *3	N.v.t.	N.v.t.	Opt.* *3	Opt.* *3	N.v.t.	N.v.t.
Communicators													
B426	Opt.	Opt.	Opt.	Opt.	Opt.	Opt.	Opt.	Opt.	Opt.	Opt.	Opt.	Opt.	Opt.
B430 ⁴	Opt.	Opt.	Opt.	Opt.	Opt.	Opt.	Opt.	Opt.	Opt.	Opt.	Opt.	Opt.	Opt.
B440	Opt.	Opt.	Opt.	Opt.	Opt.	Opt.	Opt.	Opt.	Opt.	Opt.	Opt.	Opt.	Opt.
B441	Opt.	Opt.	Opt.	Opt.	Opt.	Opt.	Opt.	Opt.	Opt.	Opt.	Opt.	Opt.	Opt.
B442 ⁵	Opt.	Opt.	Opt.	Opt.	Opt.	Opt.	Opt.	Opt.	Opt.	Opt.	Opt.	Opt.	Opt.
B443 ⁵	Opt.	Opt.	Opt.	Opt.	Opt.	Opt.	Opt.	Opt.	Opt.	Opt.	Opt.	Opt.	Opt.
B444 Mobiele insteekmodule, VZW LTE	Opt.	Opt.	Opt.	Opt.	Opt.	Opt.	Opt.	Opt.	Opt.	Opt.	Opt.	Opt.	Opt.
B444-A Mobiele insteekmodule, AT&T LTE	Opt.	Opt.	Opt.	Opt.	Opt.	Opt.	Opt.	Opt.	Opt.	Opt.	Opt.	Opt.	Opt.
B444-V Mobiele insteekmodule, Verizon LTE	Opt.	Opt.	Opt.	Opt.	Opt.	Opt.	Opt.	Opt.	Opt.	Opt.	Opt.	Opt.	Opt.
B450	Opt.	Opt.	Opt.	Opt.	Opt.	Opt.	Opt.	Opt.	Opt.	Opt.	Opt.	Opt.	Opt.
Accessoires													
D113	Opt.	Opt.	Opt.	Opt.	Opt.	Opt.	Opt.	Opt.	Opt.	Opt.	Opt.	Opt.	Opt.
D130	Opt.	Opt.	Opt.	Opt.	Opt.	Opt.	Opt.	Opt.	Opt.	Opt.	Opt.	Opt.	
D132A	Nee	Opt.	Opt.	Nee	Nee	Nee	Nee	Nee	Nee	Nee	Nee	Nee	Nee
D133	Opt.	Opt.	Opt.	Opt.	Opt.	Opt.	Opt.	Opt.	Opt.	Opt.	Opt.	Opt.	Opt.
D134	Opt.	Opt.	Opt.	Opt.	Opt.	Opt.	Opt.	Opt.	Opt.	Opt.	Opt.	Opt.	Opt.
D161	Geschikt voor gebruik voor goedgekeurde toepassingen.												

Modelnummer	Household Burglary	Household Fire	Household Fire/Burglary Combined	Central Station Burglary	Police Connected Burglary	Local Burglary	Local Fire/Burglary Combined	Local Fire	Local and Central Station Fire Combined	Local and Central Station Fire/Burglary	Central Station Fire/Burglary Combined	Central Station Fire	Electrically Actuated Transmitter
D162	Geschikt voor gebruik voor goedgekeurde toepassingen.												
D185	Nee	Nee	Nee	Nee	Nee	Nee	Opt.	Opt.	Opt.	Opt.	Opt.	Opt.	Opt.
ICP-SDI-9114**	Opt.	Opt.	Opt.	Opt.	Opt.	Opt.	Opt.	Opt.	Opt.	Opt.	Opt.	Opt.	Opt.
ICP-EZTS	Opt.	Nee	Opt.	Opt.	Opt.	Opt.	Opt.			Opt.	Opt.		
Deurbesturing (toegang)													
B901	Opt.	Opt.	Opt.	Opt.	Opt.	Opt.	Opt.	Opt.	Opt.	Opt.	Opt.	Opt.	Opt.
Sleutel	Nee. Niet aanvaardbaar voor deze toepassing.												
	Ver. Vereist voor deze toepassing.												
	Opt. Optioneel voor deze toepassing.												
	1+. 1 of meer vereist voor deze toepassing. Raadpleeg de bijbehorende norm.												
<p>* Voor het aansluiten van tweedraads brandalarminschakelapparaten is de D125B nodig. De D125B biedt twee gevoede lussen voor het aansluiten van tweedraads rookmelders met listing. De D129 heeft twee niet-gevoede inschakelcircuits van klasse A.</p> <p>** Met de ICP-SDI-9114 is installatie op brandbeveiligingsinstallaties voor bedrijfspanden mogelijk.</p> <p>**³ Bij brandbeveiligingsinstallaties van bedrijfspanden moeten brand- en inbraakbeveiligingsapparaten van elkaar worden gescheiden. De brandbeveiligingsapparaten moeten op een andere bus worden aangesloten dan de inbraakbeveiligingsapparaten.</p> <p>⁴ Bij inbraakbeveiligingstoepassingen in bedrijfspanden met de B430 en bij toepassingen met lokale aansluiting of aansluiting op de meldkamer van de politie, is de D8108A-behuizing vereist voor alle toepassingen.</p> <p>⁵ Controleer of het apparaat beschikbaar is in uw regio.</p>													

19.4 Vereisten en berekeningen voor de noodaccu

Berekeningen noodaccu

Volgens UL 365 moet de capaciteit van de noodaccu 72 uur bedragen. Beperk de extra stroom voor alle apparaten, inclusief bedieningspanelen, tot 250 mA of minder om aan deze vereiste te voldoen.

		A			B			C		
		Hoofdvoeding aan, normale stroom (mA)			Hoofdvoeding uit, minimale stroom (mA)			Bij alarm, maximale stroom (mA)		
Modelnummer	Gebruik te hoeveelheid	Per eenheid	Aantal	Totaal	Per eenheid	Aantal	Totaal	Per eenheid	Aantal	Totaal
B9512G/ B8512G	—	190	x 1	=190	190	x 1	=190	265	x 1	=265

B299	_____	40	x aanta l	= _____	40	x aantal	= _____	140	x aanta l	= _____
B208	_____	35	x aanta l	= _____	35	x aantal	= _____	35	x aanta l	= _____
B308 ¹	_____	22	x aanta l	= _____	22	x aantal	= _____	22	x aanta l	= _____
B426	_____	100	x aanta l	= _____	100	x aantal	= _____	100	x aanta l	= _____
B430	_____	5	x 1	= _____	5	x aantal	= _____	25	x 1	= _____
B440	_____	35	x 1	= _____	35	x 1	=35	150	x 1	= _____
B441	_____	35	x 1	= _____	35	x 1	=35	150	x 1	= _____
B442	_____	35	x 1	= _____	35	x 1	=35	150	x 1	= _____
B443	_____	35	x 1	= _____	35	x 1	=35	150	x 1	= _____
B444	_____	35	x 1	= _____	35	x 1	=35	150	x 1	= _____
B444-A	_____	40	x 1	= _____	35	x 1	=35	150	x 1	= _____
B444-V	_____	40	x 1	= _____	35	x 1	=35	150	x 1	= _____
B450 ²	_____	30	x aanta l	= _____	30	x aantal	= _____	30	x aanta l	= _____
B520	_____	15	x aanta l	= _____	15	x aantal	= _____	15	x aanta l	= _____
B600	_____	10	x aanta l	= _____	10	x aantal	= _____	12	x aanta l	= _____
B810	_____	100	x aanta l	= _____	100	x aantal	= _____	100	x aanta l	= _____
B820	_____	100	x aanta l	= _____	100	x aantal	= _____	110	x aanta l	= _____
B901	_____	110	x aanta l	= _____	100	x aantal	= _____	110 ⁶	x aanta l	= _____
B915/B915l	_____	35	x aanta l	= _____	35	x aantal	= _____	70	x aanta l	= _____

B920	_____	35	x aanta l	= _____	35	x aantal	= _____	70	x aanta l	= _____
B921C	_____	35	x aanta l	= _____	35	x aantal	= _____	70	x aanta l	= _____
B925F	_____	35	x aanta l	= _____	35	x aantal	= _____	70	x aanta l	= _____
B926F	_____	35	x aanta l	= _____	35	x aantal	= _____	70	x aanta l	= _____
B930	_____	35	x aanta l	= _____	35	x aantal	= _____	80	x aanta l	= _____
B940W	_____	200	x aanta l	= _____	200	x aantal	= _____	300	x aanta l	= _____
B942/B942W ³	_____	200	x aanta l	= _____	200	x aantal	= _____	300	x aanta l	= _____
D125B	_____	25	x aanta l	= _____	25	x aantal	= _____	168	x aanta l	= _____
D127	_____	5	x aanta l	= _____	5	x aantal	= _____	55	x aanta l	= _____
D129	_____	23	x aanta l	= _____	23	x aantal	= _____	25	x aanta l	= _____
D132A	_____	10	x aanta l	= _____	10	x aantal	= _____	70	x aanta l	= _____
D133 ⁴	_____		x aanta l	= _____		x aantal	= _____		x aanta l	= _____
D134 ⁵	_____		x aanta l	= _____		x aantal	= _____		x aanta l	= _____
D185	_____	245	x aanta l	= _____	245	x aantal	= _____	300	x aanta l	= _____

D192G	_____	35	x aanta l	= _____	35	x aantal	= _____	100	x aanta l	= _____
D1255RB/ D1255	_____	104	x aanta l	= _____	10+	x aantal	= _____	225	x aanta l	= _____
D1256RB/ D1256	_____	104	x aanta l	= _____	10+	x aantal	= _____	225	x aanta l	= _____
D1257RB/ D1257	_____	104	x aanta l	= _____	10+	x aantal	= _____	225	x aanta l	= _____
D1260/D1260B	_____	140	x aanta l	= _____	140	x aantal	= _____	250	x aanta l	= _____
D8125	_____	60	x aanta l	= _____	60	x aantal	= _____	60	x aanta l	= _____
D8125MUX	_____	140	x aanta l	= _____	140	x aantal	= _____	140	x aanta l	= _____
D8128D	_____	25	x aanta l	= _____	25	x aantal	= _____	50	x aanta l	= _____
D8129	_____	20	x aanta l	= _____	20	x aantal	= _____	Zie voetnoot ¹		= _____
D9127T/U	_____	0.8	x aanta l	= _____	0.8	x aantal	= _____	0.8	x aanta l	= _____
D9210C	_____	110	x aanta l	= _____	100	x aantal	= _____	110 ⁶	x aanta l	= _____

Classificaties van andere apparaten in het systeem die hierboven niet worden vermeld:

_____	_____	_____	x aanta l	= _____	_____	x aantal	= _____	_____	x aanta l	= _____
_____	_____	_____	x aanta l	= _____	_____	x aantal	= _____	_____	x aanta l	= _____
_____	_____	_____	x aanta l	= _____	_____	x aantal	= _____	_____	x aanta l	= _____

_____	_____	_____	x aantal	= _____	_____	x aantal	= _____	_____	x aantal	= _____
			Totaal A= _____			Totaal B= _____			Totaal C= _____	

¹ De berekening 'in alarm' voor de module is: $20 \times \text{aantal} + (16,25 \times \text{aantal relais})$.

² De vermelde stroomwaarden gelden alleen voor de B450. Neem de stroomwaarden van insteekapparaten mee in de berekeningen.

³ Als de proximitylezer wordt gebruikt, telt u 100 mA op bij kolom A, B en C voorafgaand aan de berekening.

⁴ 38 mA voor elk actief relais.

⁵ Waarde = minuten alarmwerking/60

⁶ Gebruik 110 mA + kaartlezer. Zorg dat de waarde niet groter wordt dan 260 mA.

Tabel 19.10: Stroomclassificatieschema voor berekeningen noodaccu**Algemene berekening van het aantal ampère-uur (Ah)**

Gebruik bij deze berekening Totaal B en Totaal C uit de tabel hierboven en de stand-bytijd (in uren) en de alarmtijd (in minuten) uit de tabel hieronder.

$(\text{Totaal B} \times \text{stand-bytijd (in uren)}) + (\text{Totaal C} \times (\text{alarmtijd (in minuten)}/60)) \times 1,15 = \text{Totaal aantal Ah van accu}$

De vereiste voor het totaal aantal Ah mag niet groter zijn dan de Ah-capaciteit van de accu:

- Eén D126 accu = 7 Ah
- Twee D126 accu's = 14 Ah
- Eén D1218 accu = 17,2 of 18 Ah
- Twee D1218 accu's = 34,4 of 36 Ah

Toepassing	Minimale stand-bytijd (in uren)	Minimale alarmtijd (in minuten)
Inbraak woningen	4	4
Inbraak privéterrein	4	N.v.t.
Meldkamer (bank)	72	N.v.t.
Meldkamer (handelspand)	4	N.v.t.
Aangesloten op meldkamer politie (bank)	72	30 (CUL)/15 (UL)
Aangesloten op meldkamer politie (handelspand)	24	30 (CUL)/15 (UL)
Lokale inbraak (bank)	72	30 (CUL)/15 (UL)
Lokale inbraak (handelspand)	24	30 (CUL)/15 (UL)
Overval	8	N.v.t.
Brand woning	24	5 (CUL)/4 (UL)
Toegangscontrole	4	N.v.t.

Tabel 19.11: Minimale stand-bytijd en alarmtijd

Type	Benodigde capaciteit	Berekeningen
Inbraakbeveiliging van woningen en bedrijfspanden	4 uur	

Bankkluizen en brandkasten	72 uur (UL 365). De extra stroomvoorziening voor alle apparaten, inclusief bedieningspanelen, moet minder dan 250 mA bedragen om aan deze vereiste te voldoen.	
Meldkamer of lokaal brandalarm	24 uur + 5 minuten alarmwerking.	
Externe meldkamer of extra brandalarm	60 uur + 5 minuten alarmwerking.	
Brandmeldapparatuur voor huishoudens	24 uur + 4 minuten alarmwerking.	
Toegangscontrole (stand-byvoeding niveau IV)	4 uur	

Tabel 19.12: Vereisten noodaccu

**Bericht!**

Omdat de voorschriften kunnen zijn gewijzigd, moet u de vereiste tijd controleren bij de lokale overheid.

19.4.1**Brandmeldapparatuur voor huishoudens**

Volgens de norm voor brandmeldapparatuur voor huishoudens moet 24 uur lang stand-bystroom kunnen worden geleverd plus 4 minuten alarmwerking aan het einde van de periode van 24 uur. Gebruik de berekeningen voor het aantal Ah om te controleren of de accu hieraan voldoet. De formule die hieronder wordt weergegeven, omvat de berekening voor de 4 minuten alarmwerking aan het einde van de periode van 24 uur, en een contingentiefactor van 15% om rekening te houden met de afnemende capaciteit naarmate de accu ouder wordt.

Totaal B ¹		Uren		Totaal C ¹		Alarmwerking ²		Contingentie		Totaal aantal Ah ³
(_____)	x	24)	+	(_____)	x	0.083)	+	15%	=	_____

¹ Zie de vorige tabel.

² Waarde = minuten alarmwerking/60

³ De vereiste voor het totaal aantal Ah mag niet groter zijn dan de Ah-capaciteit van de accu:

- Eén D126 accu = 7 Ah
- Twee D126 accu's = 14 Ah
- Eén D1218 accu = 17,2 of 18 Ah

Tabel 19.13: Formule voor de berekening van het aantal ampère-uur (Ah) voor brandmeldapparatuur voor huishoudens

19.5**UL 365 - Inbraakalarmeenheden en -systemen, aangesloten op politiemeldkamer**

Bij inbraakalarmssystemen voor handelspanden mag het alarmsireneapparaat zich in het gebouw, maar wel buiten het beveiligde gebied bevinden, als het apparaat geclassificeerd is voor buitengebruik en de alarmgegevens worden verzonden naar:

- De meldingslocatie van de wetshandhavingsinstantie die bevoegdheid heeft over de beveiligde eigendommen.

of

- Een meldkamer of particuliere meldkamer die voldoet aan de norm voor alarmdiensten van meldkamers, UL 827.

Bij inbraakalarmssystemen voor handelspanden mag het alarmsireneapparaat zich bevinden in het gebied met de strengste beveiliging, of buiten het gebied met de strengste beveiliging, maar wel binnen een gebied dat wordt beveiligd door een alarmsysteem en dat een gemeenschappelijke regeleenheid deelt met het systeem dat is geïnstalleerd in het gebied met de strengste beveiliging, als het apparaat is geclassificeerd voor binnengebruik en de alarmgegevens worden verzonden naar:

- De meldingslocatie van de wetshandhavingsinstantie die bevoegdheid heeft over de beveiligde eigendommen.
- of
- Een meldkamer of particuliere meldkamer die voldoet aan de norm voor alarmdiensten van meldkamers, UL 827.

Monteer een sireneapparaat voor binnengebruik minimaal 3,05 m boven de vloer of op het plafondoppervlak. Als een indringer via een vaste constructie het gebouw binnen zou kunnen dringen, moet het alarmsireneapparaat horizontaal gemeten op een afstand van minimaal 1,2 m van de randen van de vaste constructie worden gemonteerd, of minimaal 3,05 m boven de constructie. Op die manier wordt de kans op binnendringen door onbevoegden zo klein mogelijk gehouden.

19.6

UL 636 - Overvalalarmeenheden en -systemen

Als u het systeem gebruikt voor beveiliging tegen overvallen, moet als volgt een overvalzone worden toegewezen aan een zone:

- Z## zonetype ingesteld op 24-uurs, Z## zonereactie ingesteld op 0 (zone is continu Ingeschakeld, ongeacht de status van het systeem).
- Z## onzichtbare zone ingesteld op Ja (er wordt geen alarmactiviteit vanuit deze zone weergegeven op de bedieningspanelen).

Als de Conettix Modem4-indeling wordt gebruikt, moet de unieke zonetekst worden ingesteld op 'Overval' of een equivalente tekst van de lokale overheid.

Als de Conettix ANSI-SIA Contact-ID-indeling wordt gebruikt, moet de overvalzone in de meldkamer als 'overvalzone' worden ingesteld, omdat het Contact-ID-systeem geen mogelijkheden biedt voor aangepaste tekst. Stel de parameter 'Herstel vertragen' van het gebied # als volgt in:

- Gebied # herstel vertragen = Nee (er wordt een herstelrapport verzonden als de zone wordt hersteld).

19.7

Vereiste programmering om aan UL 864 te voldoen

In deze paragraaf worden de vereisten voor de programmering behandeld die u moet doorvoeren om te voldoen aan norm UL 864 voor brandbeveiligingstoepassingen in bedrijfspanden.



Bericht!

MEDEDELING VOOR GEBRUIKERS, INSTALLATEURS, BEVOEGDE AUTORITEITEN EN ANDERE BETROKKEN PARTIJEN

Dit product is voorzien van software die op locatie kan worden geprogrammeerd. Als u het product wilt laten voldoen aan de eisen van norm UL 864 voor regeleenheden en accessoires voor brandalarmssystemen, moet u bepaalde programmeringsfuncties en opties beperken tot specifieke waarden.

Programmeringsvereisten conform UL 864

Productfunctie/optie	Toegestaan in UL 864? (Ja/Nee)	Mogelijke instellingen	Instellingen toegestaan in UL 864
Telefoon 1 t/m 4	Ja	24 tekens	Programmeer een geldig telefoonnummer
Telefoonbewaking	Ja	0 tot 240 seconden	10 tot 200 seconden
Alarm bij storing	Nee	Ja/Nee	Instellen op Nee
Zoemer bij storing	Ja	Ja/Nee	Instellen op Ja
Twee telefoonlijnen	Ja	Ja/Nee	Instellen op Ja bij gebruik van PSTN-communicatie.
Testrapport uitbreiden	Ja	Ja/Nee	Instellen op Ja
Brandrapporten	Ja	Ja/Nee	Instellen op Ja
R# brandbewaking ontbreekt	Vereist	Ja/Nee	Instellen op Ja
Testrapporten	Ja	Ja/Nee	Instellen op Ja
Rapport uitval hoofdvoeding	Ja	Ja/Nee	Instellen op Ja
Rapport herstel hoofdvoeding	Ja	Ja/Nee	Instellen op Ja
Rapport accu ontbreekt	Ja	Ja/Nee	Instellen op Ja
Rapport accu bijna leeg	Ja	Ja/Nee	Instellen op Ja
Rapport herstel accu	Ja	Ja/Nee	Instellen op Ja
R# rapport begin service	Vereist	Ja/Nee	Instellen op Ja
R# rapport einde service	Vereist	Ja/Nee	Instellen op Ja
R# rapport start looptest brand	Vereist	Ja/Nee	Instellen op Ja
R# rapport einde looptest brand	Vereist	Ja/Nee	Instellen op Ja
R# rapport start looptest	Vereist	Ja/Nee	Instellen op Ja
R# rapport einde looptest	Vereist	Ja/Nee	Instellen op Ja
Detectie aardingsstoringen	Ja	Ingeschakeld/ Uitgeschakeld	Instellen op Ingeschakeld
Stroomuitval tijd	Ja	1:00 tot 90:00 min.	Voer 1:00 in
Weergave stroomuitval	Ja	10 tot 300 seconden	10 tot 200 seconden
'Mee te reizen' hoofdvoeding	Ja	Ja/Nee	Instellen op Ja
Hoofdvoedings-/accuzoemer	Ja	Ja/Nee	Instellen op Ja
Rapport uitval/herstel accu	Ja	Ja/Nee	Instellen op Ja
Gebied 1 gebied Aan	Vereist om systeemstatusrapporten te verzenden	Ja/Nee	Instellen op Ja
G# herstel vertragen	Ja	Ja/Nee	Instellen op Ja

Productfunctie/-optie	Toegestaan in UL 864? (Ja/Nee)	Mogelijke instellingen	Instellingen toegestaan in UL 864
Herstarttijd	Ja	5 tot 55 seconden	5 seconden
Gebied # brandtijd	Ja	1 tot 90 min.	5 min. (controleren met autoriteit)
Bewaakt (in het gedeelte Bedieningspanelen)	Ja	Ja/Nee	Instellen op Ja
Toon voor problemen (in het gedeelte Bedieningspanelen)	Ja	Ja/Nee	Instellen op Ja
Programmeren op afstand	Uitschakelen/ Inschakelen	-, E of P	Instellen op P
G# brandsirene	Ja	0 tot 599	Programmeren met een relais
G# sensoren resetten	Ja	0 tot 599	Programmeren met een relais
U### gebied # bevoegdheid	Ja	0 tot 13	Programmeer een bevoegdheidsniveau voor het brandgebied
U### PIN-code	Ja	PIN-code van 3, 4, 5 of 6 cijfers	Er moet minimaal één PIN-code worden geprogrammeerd. De PIN-code moet minimaal 4 cijfers bevatten.
Z## stille bel	Nee	Ja/Nee	Instellen op Nee
Z## onzichtbare zone	Nee	Ja/Nee	Instellen op Nee
Z## lokaal indien Uitgeschakeld	Nee	Ja/Nee	Instellen op Nee
Z## lokaal indien Ingeschakeld	Nee	Ja/Nee	Instellen op Nee
Z## herstelrapporten uitschakelen	Nee	Ja/Nee	Instellen op Nee
Z## overbrugbaar	Nee	Ja/Nee	Instellen op Nee
Z## swinger-overbrugging	Nee	Ja/Nee	Instellen op Nee
Z## resetfunctie	Ja	Ja/Nee	Volgens vereiste
Tijdschema## functie	Vereist	Varieert	Tijdschemafunctie testrapport verzenden
Tijdschema## test uitstellen	Nee	Ja/Nee	Instellen op Nee
Tijdschema## test per uur (rapport?)	Nee	Ja/Nee	Instellen op Nee
Tijdschema## tijd	Voer een geldig tijdstip in	00:00 tot 23:59	00:00 tot 23:59
Tijdschema## datum	Nee	mm/dd	Instellen op Nee

Productfunctie/-optie	Toegestaan in UL 864? (Ja/Nee)	Mogelijke instellingen	Instellingen toegestaan in UL 864
Tijdschema## zondag	Ja	Ja/Nee	Instellen op Ja
Tijdschema## maandag	Ja	Ja/Nee	Instellen op Ja
Tijdschema## dinsdag	Ja	Ja/Nee	Instellen op Ja
Tijdschema## woensdag	Ja	Ja/Nee	Instellen op Ja
Tijdschema## donderdag	Ja	Ja/Nee	Instellen op Ja
Tijdschema## vrijdag	Ja	Ja/Nee	Instellen op Ja
Tijdschema## zaterdag	Ja	Ja/Nee	Instellen op Ja
Tijdschema## behalve feestdagen	Nee	Ja/Nee	Instellen op Nee
Zonetype (ingebouwd, B208)	Ja	NEOL/DEOL/2kEOL	Eén/2kEOL
Voor IP-communicatie naar een D6600 ontvanger			
Geavanceerde communicatie	Ja	Ja/Nee	Instellen op Ja
Pad # netwerkadres	Ja	IPv4-adres of hostnaam	Programmeer een geldig IPV4-adres of een geldige hostnaam
Pad # tijd bewaking ontvanger**	Ja	200 s, 300 s, 1 uur	Selecteer de bewakingstijd van de ontvanger die wordt vereist door de lokale overheid (200 seconden of 300 seconden)
Pad # pollingfrequentie	Ja	0, 5 tot 65535 seconden*	Programmeren naar behoefte
Pad # ACK-wachttijd	Ja	5 tot 65535 seconden	Programmeren naar behoefte
Pad # aantal nieuwe pogingen	Ja	1 tot 255	Programmeren naar behoefte
* Stel de pollingfrequentie van pad 1 in op 65535 gedurende 24 uur.			

Gebruik de volgende parameters voor brandalarminstallaties voor bedrijfspanden. Ga dit na bij de lokale overheid.

Aanbevelingen voor de programmering conform UL 864

Prompt	Mogelijke instellingen	Aanbeveling
Rapport storing telefoonlijn	Ja/Nee	Ja
Rapport herstel telefoonlijn	Ja/Nee	Ja
Rapport start looptest brand	Ja/Nee	Ja
Rapport einde looptest brand	Ja/Nee	Ja
Annuleringsrapport	Ja/Nee	Ja

Prompt	Mogelijke instellingen	Aanbeveling
BP# bereik	Gehele centrale, Geheel account, Geheel gebied, Aangepast, Geen bedieningspaneel	Stel dit niet in op Geen bedieningspaneel
Functievergrendeling (in het gedeelte Bedieningspanelen)	Ja/Nee	Nee
Sensoren resetten	Uitschakelen/Inschakelen/Beveiligd met PIN-code	Inschakelen
Brandtest	Uitschakelen/Inschakelen/Beveiligd met PIN-code	Inschakelen
L## sensoren resetten	Uitschakelen/Inschakelen	Als Sensoren resetten wordt ingesteld op Beveiligd met PIN-code , moet deze parameter worden ingesteld op Inschakelen
L## brandtest	Uitschakelen/Inschakelen	Als Brandtest wordt ingesteld op Beveiligd met PIN-code , moet deze parameter worden ingesteld op Inschakelen
U## gebruikersgroep	0 tot 32	Programmeren als 0
Z## hoorbaar tot herstel	Ja/Nee	Kan vereist zijn voor Waterstroom , anders instellen op Nee
Z## doorlooppunt	Ja/Nee	Instellen op Nee voor brandbeveiligingsapparaten.
D# brandontgrendeling	Ja/Nee	Nee

19.8 Waarden die vereist zijn om het bewakingsinterval van 180 s (ULC)/200 s (UL) te realiseren

Geldt zowel voor IP-communicatie als voor mobiele communicatie.

Vereiste	Parameter
Bewakingsinterval voor IP- en mobiele communicatie is 200 seconden (UL)	Parameters Gehele centrale > Geavanceerde communicatie > 'Tijd bewaking ontvanger' instellen op 200 seconden
Bewakingsinterval voor IP- en mobiele communicatie is 180 seconden (ULC)	Parameters Gehele centrale > Geavanceerde communicatie > 'Tijd bewaking ontvanger' instellen op 'Aangepast', 'Pollingfrequentie' instellen op 89, 'ACK-wachttijd' instellen op 15 en 'Aantal nieuwe pogingen' instellen op 5

19.9 ULC

Voer elke maand tests uit, met de hoofdvoeding losgekoppeld.

20

Installeursmenu van het bedieningspaneel

Het systeem kan worden geconfigureerd en gediagnosticeerd met RPS en met de programmeertool Installer Services Portal (beschikbaar in Europa, het Midden-Oosten, Afrika en China), maar ook met een bedieningspaneel. Als u het **Main Menu (Installer)** opent op het bedieningspaneel, worden er programmerings- en diagnoseopties weergegeven. Een van deze opties is het installeursmenu. De optie **Main Menu (Installer)** is alleen beschikbaar tijdens normaal gebruik van de inbraakcentrale als u de installeurscode invoert en op **Enter** drukt. De standaardinstalleurscode is 1-2-3.

Het **Main Menu (Installer)** bevat de volgende tools:

- **Programming Menu.** Hiermee kunt u verschillende parameters programmeren om uw systeem operationeel te maken. Deze parameters zijn onder andere: het telefoonnummer en de indeling, geavanceerde communicatieopties, parameters van RPS of de programmeertool Installer Services Portal, gebruikers, zones en parameters van het bedieningspaneel. Zie [1] *Menu Programmeren, pagina 140* en de *RPS Help* of de *Help* van de programmeertool Installer Services Portal.
- **Wireless Menu.** Via dit menu kunt u zones en repeaters toevoegen, vervangen, verwijderen en diagnosticeren. Zie *Menu [2] Draadloos, pagina 165*.
- **Diagnostics Menu.** Hiermee kunt u zones, repeaters, mobiele diensten, IP-camera's en de cloud diagnosticeren. Zie *Menu [3] Diagnose, pagina 168*.
- **Menu Service Bypass.** Via dit menu kunt u bekijken of er zones uit de service zijn verwijderd. Zie *Menu [4] Serviceoverbrugging (Serv.overbr.), pagina 170*.
- **Version Menu.** Hiermee kunt u de versie-informatie van de inbraakcentrale, encryptie en meer bekijken. Zie *Menu [5] Versies, pagina 170*.
- **Cloud Menu.** Via dit menu kunt u de verbinding met de cloud instellen voor de inbraakcentrale. Zie *Menu [6] Cloud, pagina 170*.
- **Menu USB Power.** Hiermee schakelt u de voeding naar de USB-poort in of uit. Zie [7] *USB-voeding, pagina 170*.

Bedieningspanelen van de installateur en de SERVICEMODUS

Als de SERVICEMODUS actief is, kan het installeursmenu ook worden geopend vanuit het menu Service. Het menu Service is een onderdeel van het hoofdmenu (installateur). U kunt de servicemodus op elk gewenst bedieningspaneel gebruiken, maar de functie is het meest nuttig als u een bedieningspaneel van de installateur rechtstreeks wilt aansluiten op de inbraakcentrale om de inbraakcentrale via het bedieningspaneel te programmeren.

SERVICEMODUS activeren (snel knipperende heartbeatled)

1. Stel het bedieningspaneel van de installateur in op adres 0.
2. Sluit het bedieningspaneel aan op de inbraakcentrale.
3. Houd de resetknop van de inbraakcentrale ingedrukt tot de heartbeatled snel gaat knipperen. Op het bedieningspaneel wordt SERVICEMODUS weergegeven en moet de installeurscode worden ingevoerd.
4. Voer de installeurscode in en druk op **Enter**.

De SERVICEMODUS afsluiten en terugkeren naar normale werking (langzaam knipperende heartbeatled)

- ▶ Houd de resetknop van de inbraakcentrale ongeveer 5 seconden ingedrukt tot de heartbeatled uitgaat.
- ✓ De inbraakcentrale wordt gereset.

Conventies voor dit hoofdstuk

In deze handleiding voor het installateursmenu op het bedieningspaneel worden instructies gegeven voor gebruik van het bedieningspaneel. Deze instructies zijn gebaseerd op de volgende conventies:

- Dit hoofdstuk heeft betrekking op alle compatibele bedieningspanelen. Er worden specifieke stappen gegeven voor elk type bedieningspaneel, als dat van toepassing is.
- Bij alle instructies wordt het installateursmenu geopend vanuit het **Main Menu (Installer)**, niet vanuit de SERVICEMODUS.
- Voor het gemak worden de nummersselecties van het bedieningspaneel met twee regels in de structuur van en instructies voor het installateursmenu gecombineerd met de tekst en grafische stappen van andere bedieningspanelen. In dit hoofdstuk wordt bijvoorbeeld niet de specifieke instructie 'Druk op [2] voor geavanceerde communicatieparameters' gegeven voor de B920, of de instructie 'Druk op **Enhanced Comm Params**' voor de B930. In plaats daarvan wordt een algemene instructie voor alle bedieningspanelen gegeven: Druk op [2] **Enhanced Comm Params**.
- Ga naar [1] **Programming Menu** > [1] **Reporting** > [2] **Network** > [2] **Enhanced Comm Params**.

Structuur van het installeursmenu

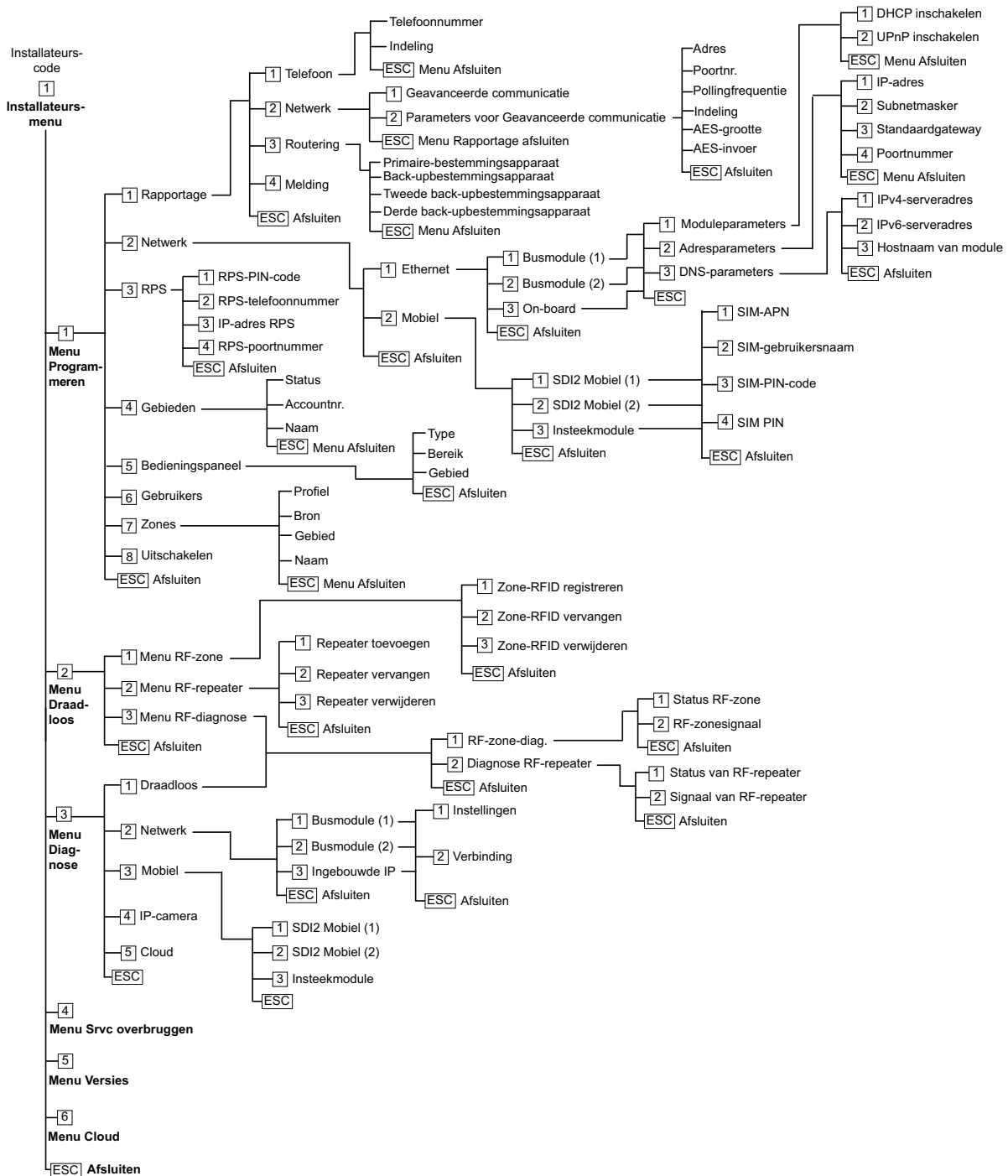

Structuren van gebruikersmenu's

Menustructuur

In de volgende afbeelding wordt de menustructuur weergegeven voor B94x/B93x bedieningspanelen.

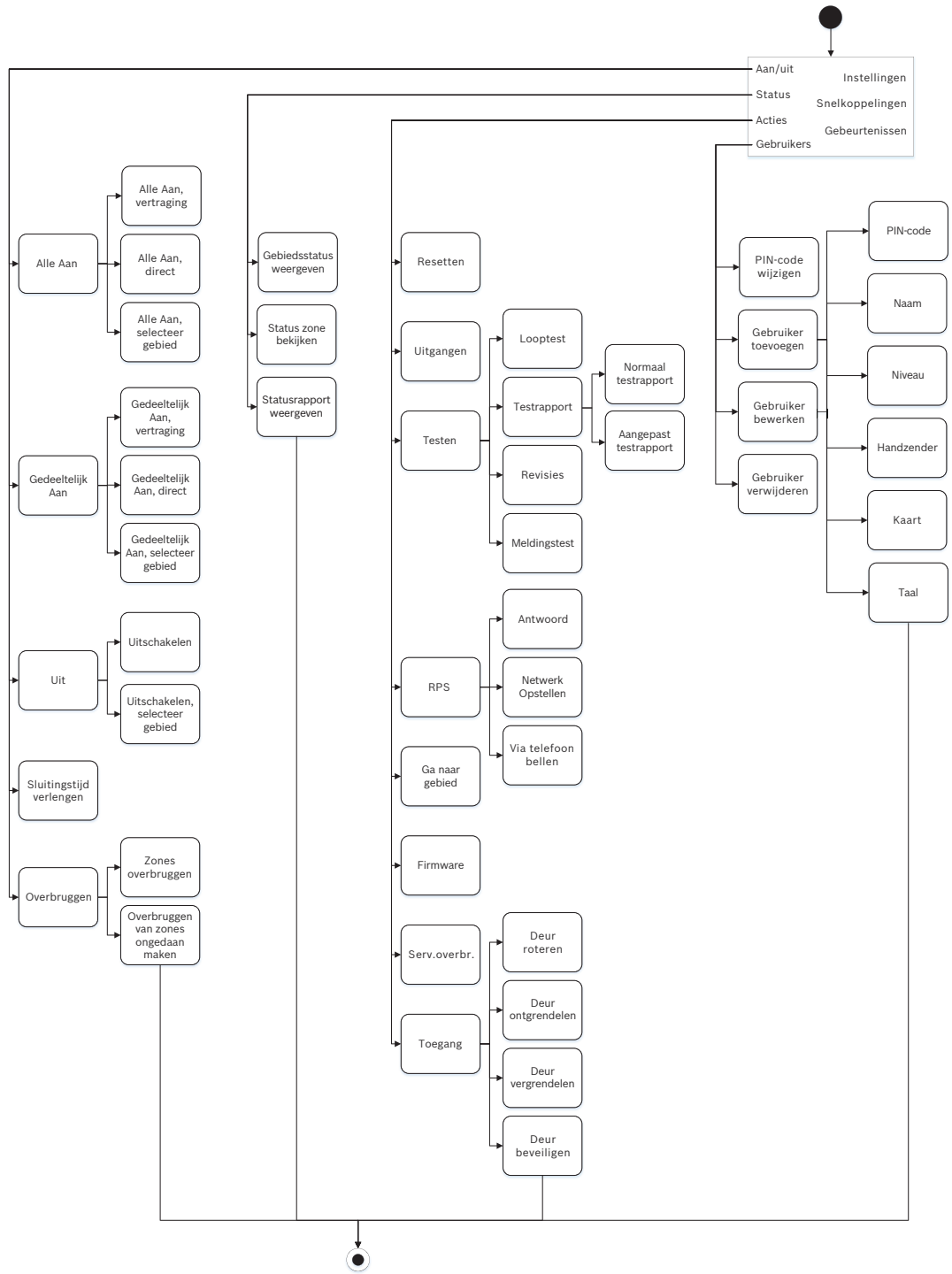

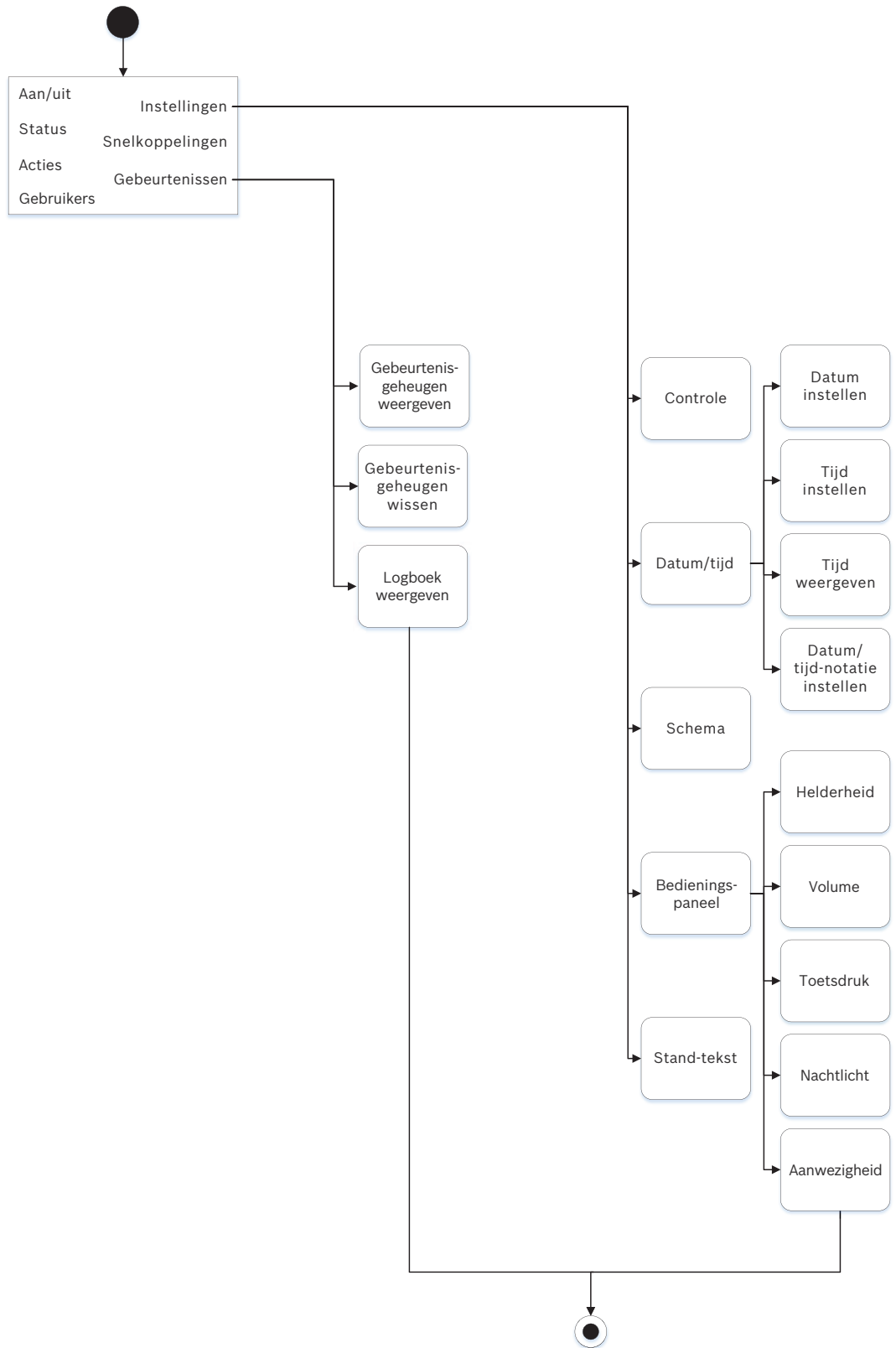

Menustructuur

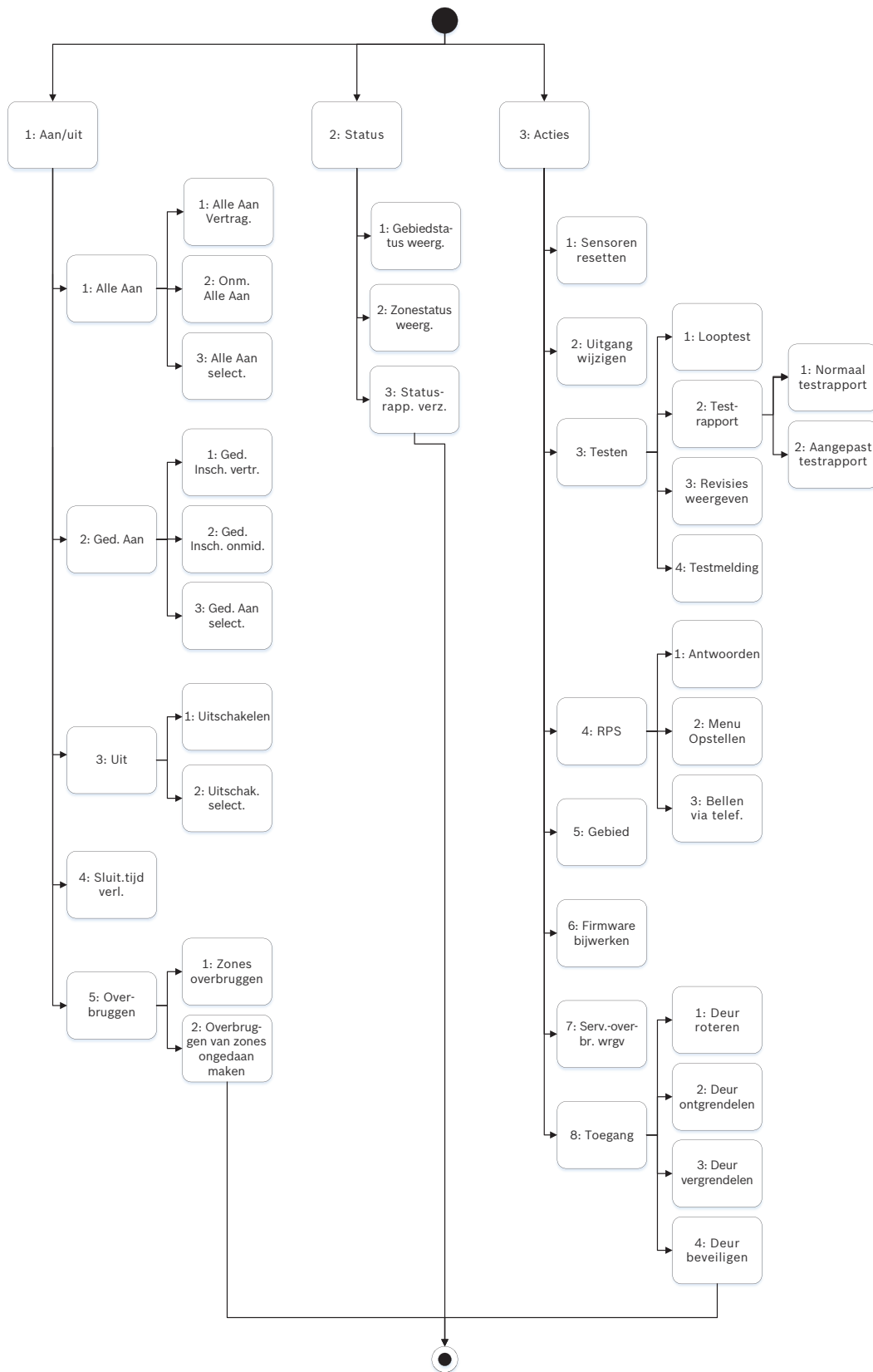

In de volgende afbeelding wordt de menustructuur weergegeven voor B92x/B91x bedieningspanelen.

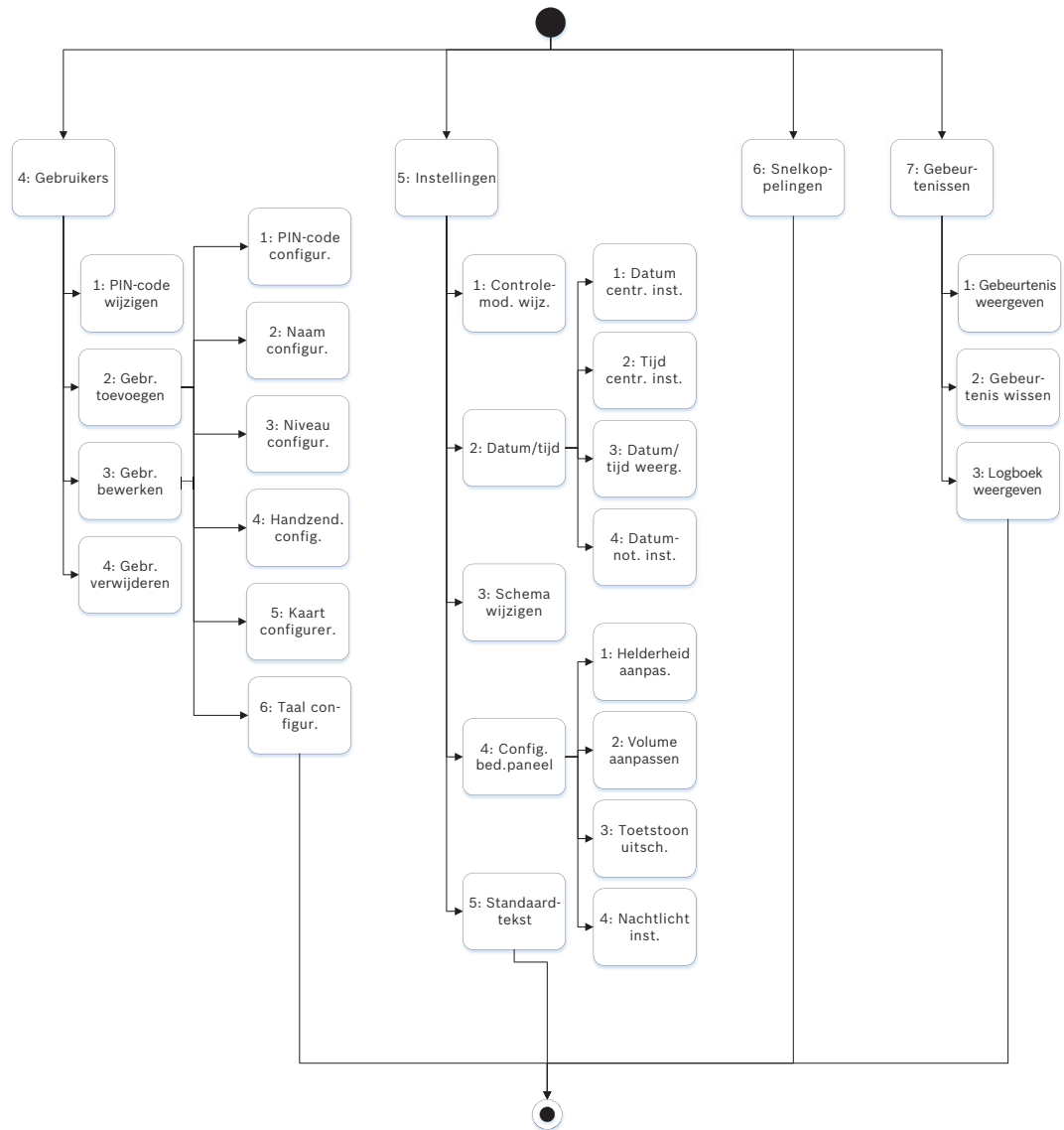





Escape, Delete, Enter en speciale tekens

- Een menu verlaten. B91x*/B92x/B93x bedieningspanelen hebben een vaste [ESC]-toets. Druk op [ESC] om een menu af te sluiten en terug te gaan naar het vorige niveau. Houd de toets [ESC] ingedrukt om vanuit een willekeurig niveau in de menustructuur terug te gaan naar inactieve tekst. De B94x heeft een toets . Druk op om een menu af te sluiten en terug te gaan naar het vorige niveau. Let op! Als u een waarde bewerkt op een B91x/B92x/B93x bedieningspaneel en de toets [ESC] ingedrukt houdt, worden alle tekens verwijderd.
- Tekens verwijderen. Op B91x/B92x/B93x bedieningspanelen wordt de toets [ESC] gebruikt als Backspace-toets. Druk eenmaal op deze toets om het laatst ingevoerde teken te verwijderen of houd [ESC] ingedrukt om alle tekens te verwijderen. Bij het B94x bedieningspaneel wordt op elk toetsenbordscherm een toets (Backspace) weergegeven.
- Tekens invoeren. Op B91x/B92x/B93x bedieningspanelen kunt u meerdere keren op een cijfertoets drukken om door de cijfers en letters te bladeren die op de toets worden weergegeven. Gebruik het ABC-toetsenbord voor de B94x.

- Opslaan. Op B91x/B92x bedieningspanelen wordt de toets **Enter** gebruikt om items op te slaan. Op B93x/B94x bedieningspanelen worden items meestal opgeslagen met **Save**. Op het B94x bedieningspaneel wordt de toets  gebruikt om items op te slaan vanaf het Qwerty-toetsenbord.
- Speciale tekens. Raadpleeg de volgende tabel voor het invoeren van speciale tekens op B91x/B92x bedieningspanelen. Voor het invoeren van speciale tekens op een B93x kunt u de bijbehorende softkey gebruiken. Als u speciale tekens of tekens met een accent wilt invoeren op een B94x, kunt u op  of  drukken om het bijbehorende toetsenbord te openen.

Tekens	B91x/B92x
Speciale beltekens in telefoonnummers (*, C [3 seconden pauze], D [kiestoon detecteren])	Druk op [CMD]. Het menu met speciale tekens wordt weergegeven. Gebruik  / Previous en  / Next om door de tekens te bladeren. Druk op Enter om het weergegeven teken te selecteren.
Tekens in netwerkadressen	Gebruik de toets [0] om een punt of gedachtestreepje in te voeren.

*Toetsen van de B915I

Op de toetsen van het B915I bedieningspaneel zijn de volgende pictogrammen afgebeeld in plaats van tekst. Alle instructies in dit hoofdstuk verwijzen naar toetsen met tekst, zonder dat er een specificatie voor het pictogram op de B915I wordt gegeven.

Toets op B915	Toets op BB915I
[PREV]	[▲]
[ENTER]	[-]
[NEXT]	[▼]
[ESC]	[*]
[CMD]	[#]

Raadpleeg

- *Menu [3] Diagnose, pagina 168*
- *Menu [6] Cloud, pagina 170*
- *[1] Menu Programmeren, pagina 140*
- *Menu [2] Draadloos, pagina 165*
- *Menu [4] Serviceoverbrugging (Serv.overbr.), pagina 170*
- *Menu [5] Versies, pagina 170*

20.1

[1] Menu Programmeren

Met het **menu Programmeren (Programming Menu)**, kunt u parameters programmeren om het systeem operationeel te maken, zoals het telefoonnummer en de indeling, geavanceerde communicatieopties, primaire en back-upbestemmingsapparaten en meldingen.

20.1.1

Parameters van het menu [1] Rapportage > [1] Telefoon

De inbraakcentrale kan maximaal vier verschillende telefoonnummers bellen voor het verzenden van gebeurtenisrapporten. In dit menu kunt u de telefoonnummers en de bijbehorende indeling programmeren.



Indeling (omcirkel uw Telefoonnummer keuze)

Telefoon 1	Modem4/Contact-ID/ DC-09	_____
Telefoon 2	Modem4/Contact-ID/ DC-09	_____
Telefoon 3	Modem4/Contact-ID/ DC-09	_____
Telefoon 4	Modem4/Contact-ID/ DC-09	_____

Telefoonnummer

1. Voer de installeurscode in en ga vervolgens naar het [1] **Installer Menu**.
2. Ga naar [1] **Programming Menu** > [1] **Reporting** > [1] **Phone**. Het telefoonnummer en de bijbehorende indeling voor de telefoonbestemming worden weergegeven op het bedieningspaneel.
3. Gebruik /Previous en /Next om naar de bestemming te bladeren die u wilt bewerken.
4. Afhankelijk van het model van het bedieningspaneel:
Druk op **Edit**.
-of-
Druk op **Enter** om de telefoonbestemming te bewerken en vervolgens op **Enter** om het telefoonnummer voor de geselecteerde bestemming te bewerken.
5. Verwijder eventueel aanwezige tekens en voer het nieuwe telefoonnummer in.
6. Als u klaar bent, drukt u op **Enter** of **Save** om het telefoonnummer op te slaan. Op het bedieningspaneel wordt **Parameter saved** weergegeven.
7. Sluit het menu af.

Telefoonindeling

1. Voer de installeurscode in en ga vervolgens naar het [1] **Installer Menu**.
2. Ga naar [1] **Programming Menu** > [1] **Reporting** > [1] **Phone**. Het telefoonnummer en de bijbehorende indeling voor de telefoonbestemming worden weergegeven op het bedieningspaneel.
3. Gebruik /Previous en /Next om naar de bestemming te bladeren die u wilt bewerken.
4. Afhankelijk van het model van het bedieningspaneel:
Druk op **Enter** om de telefoonbestemming te bewerken en vervolgens op **Next** om naar de indelingsoptie te gaan. Druk op **Enter** om de telefoonindeling voor de geselecteerde bestemming te bewerken.
5. Druk op **Format** en vervolgens op **Edit**. Gebruik /Previous en /Next om te schakelen tussen de optie **Contact ID** en **Modem4**. Als de gewenste optie wordt weergegeven, drukt u op **Format** om deze optie te selecteren en de gegevens op te slaan. Op het bedieningspaneel wordt **Parameter saved** weergegeven.
6. Sluit het menu met Escape.

20.1.2

Parameters van het menu [1] Rapportage > [2] Network

Geavanceerde communicatie betekent dat het mogelijk is om via andere middelen te communiceren dan een standaard analoge telefoonkiezer. In de inbraakcentrale kunnen vier afzonderlijke, geavanceerde communicatiebestemmingen worden geconfigureerd waar de inbraakcentrale gebeurtenissen naar toe kan leiden. In dit menu kunt u geavanceerde communicatie inschakelen en het netwerkadres, de pollingfrequentie en het poortnummer voor elke bestemming (D1, D2, D3 en D4) bewerken.

D1	Netwerkadres _____	Pollingfrequentie _____	Poortnummer _____
D2	Netwerkadres _____	Pollingfrequentie _____	Poortnummer _____
D3	Netwerkadres _____	Pollingfrequentie _____	Poortnummer _____
D4	Netwerkadres _____	Pollingfrequentie _____	Poortnummer _____

Enhanced Comm

1. Voer de installateurscode in en open vervolgens het [1] **Installer Menu**.
2. Ga naar [1] **Programming Menu** > [1] **Reporting** > [2] **Network** > [1] **Enhanced Comm**. Op het bedieningspaneel wordt de optie **Enhanced Comm** weergegeven, samen met de huidige standaardwaarde.
3. Afhankelijk van het model van het bedieningspaneel:
Druk op **Enter** en vervolgens op **Disable** of **Enable**.
-of-
Druk op **Enter**.
Druk op **Save** of **Enter**. Op het bedieningspaneel wordt **Parameter saved** weergegeven.
4. Sluit het menu af.

Netwerkadres



Poortnummer

Pollingfrequentie (seconden)

Indeling

AES-grootte

AES-invoer

1. Voer de installateurscode in en open vervolgens het [1] **Installer Menu**.
2. Ga naar [1] **Programming Menu** > [1] **Reporting** > [2] **Network** > [2] **Enhanced Comm Params**. Op het bedieningspaneel wordt de eerste bestemming met het bijbehorende adres weergegeven.
3. Gebruik /Previous en /Next om naar de bestemming te bladeren die u wilt bewerken.
4. Afhankelijk van het model van het bedieningspaneel:
Druk op **Edit**.
-of-

- Druk op **Enter** en nogmaals op **Enter**.
5. Verwijder eventueel aanwezige tekens en voer het nieuwe adres in.
 6. Druk op **Save** of **Enter**. Op het bedieningspaneel wordt **Parameter saved** weergegeven.
 7. Afhankelijk van het model van het bedieningspaneel:
Druk op **Port #** en **Edit**.
-of-
Druk op **Next** en **Enter** en vervolgens op **Enter**.
 8. Verwijder eventueel aanwezige tekens en voer het nieuwe nummer in.
 9. Druk op **Save** of **Enter**. Op het bedieningspaneel wordt **Parameter saved** weergegeven.
 10. Afhankelijk van het model van het bedieningspaneel:
Druk op **Poll Rate** en **Enter**.
-of-
Druk op **Next** en **Enter** en vervolgens op **Enter**.
 11. Verwijder eventueel aanwezige tekens en voer de nieuwe pollingfrequentie in.
 12. Druk op **Save** of **Enter**. Op het bedieningspaneel wordt **Parameter saved** weergegeven.
 13. Afhankelijk van het model van het bedieningspaneel:
Druk op **Format** en **Edit**.
-of-
Druk op **Next** en **Enter** en vervolgens op **Enter**.
 14. Druk op het pictogram of de softkey voor de gewenste optie of gebruik /Previous en /Next om de gewenste indeling, **Modem4** of **Contact ID**, te selecteren.
 15. Druk op **Save** of **Enter**. Op het bedieningspaneel wordt **Parameter saved** weergegeven.
 16. Afhankelijk van het model van het bedieningspaneel:
Druk op **AES Size** en **Edit**.
-of-
Druk op **Next** en **Enter** en vervolgens op **Enter**.
 17. Druk op de softkey voor de gewenste optie of gebruik /Previous en /Next om de gewenste grootte te selecteren.
 18. Druk op **Save** of **Enter**. Op het bedieningspaneel wordt **Parameter saved** weergegeven.
 19. Sluit het menu af.

20.1.3

Parameters van het menu [1] Rapportage > [3] Rapportrouting

Gebruik de routing om de primaire bestemming en back-upbestemmingsapparaten voor standaardtelefoonlijnen, LAN-netwerken (Local Area Network) en WAN-netwerken (Wide Area Network) te programmeren. In dit menu kunt u de primaire bestemming en drie back-upbestemmingsapparaten voor maximaal vier routes toewijzen.

De opties omvatten:

Geen apparaat, Telefoon 1, Telefoon 2, Telefoon 3, Telefoon 4, SDI2-1 D1, SDI2-1 D2, SDI2-1 D3, SDI2-1 D4, SDI2-2 D1, SDI2-2 D2, SDI2-2 D3, SDI2-2 D4, Ingebouwd D1, Ingebouwd D2, Ingebouwd D3, Ingebouwd D4, Mobiel D1, Mobiel D2, Mobiel D3, Mobiel D4.

		Route 1	Route 2	Route 3	Route 4
Primaire- bestemmingsapparaat	Geen apparaat	_____	_____	_____	_____
Back- upbestemmingsapparaat	Geen apparaat	_____	_____	_____	_____

Tweede back-upbestemmingsapparaat	Geen apparaat	_____	_____	_____	_____
Derde back-upbestemmingsapparaat	Geen apparaat	_____	_____	_____	_____

Primary bestemmingsapparaat

1. Voer de installeurscode in en open vervolgens het [1] **Installer Menu**.
2. Ga naar [1] **Programming Menu** > [1] **Reporting** > [3] **Routing**.
3. Gebruik **←/Previous** en **→/Next** om door de lijst met routes te bladeren en naar de route te gaan die u wilt wijzigen.
4. Druk op **Edit** of **Enter** om de route te bewerken.
5. Blader met **←/Previous** of **→/Next** door de lijst met bestemmingen en ga naar het bestemmingsapparaat dat u wilt selecteren als het primaire-bestemmingsapparaat. Sluit het menu met Escape om het huidige primaire-bestemmingsapparaat te behouden. Druk op **Bestemming bew.** om over te schakelen naar een ander bestemmingsapparaat.
6. Druk op **Save** of **Enter**. Op het bedieningspaneel wordt **Parameter saved** weergegeven.
7. Sluit het menu met Escape.

Back-upbestemmingsapparaat, tweede back-upbestemmingsapparaat en derde back-upbestemmingsapparaat

Bericht!



U kunt het back-upbestemmingsapparaat pas selecteren nadat u een primaire-bestemmingsapparaat hebt geselecteerd.

U kunt het tweede back-upbestemmingsapparaat pas selecteren nadat u het back-upbestemmingsapparaat hebt geselecteerd.

U kunt het derde back-upbestemmingsapparaat pas selecteren nadat u het tweede back-upbestemmingsapparaat hebt geselecteerd.

1. Voer de installeurscode in en open vervolgens het [1] **Installer Menu**.
2. Ga naar [1] **Programming Menu** > [1] **Reporting** > [3] **Routing**.
3. Gebruik **←/Previous** en **→/Next** om door de lijst met routes te bladeren en naar de route te gaan die u wilt wijzigen.
4. Druk op **Edit** of **Enter** om de route te bewerken.
5. Blader met **←/Previous** of **→/Next** door de lijst met bestemmingsapparaten en ga naar het bestemmingsapparaat dat u wilt selecteren als het back-upbestemmingsapparaat. Sluit het menu met Escape om het huidige back-upbestemmingsapparaat te behouden. Druk op **Bestemming bew.** om over te schakelen naar een ander bestemmingsapparaat.
6. Druk op **Save** of **Enter**. Op het bedieningspaneel wordt **Parameter saved** weergegeven.
7. Herhaal stap 5 en 6 voor het tweede en het derde back-upbestemmingsapparaat.
8. Sluit het menu met Escape.

20.1.4

Parameters van het menu [1] **Rapportage** > [4] **Persoonlijke meldingen**

De inbraakcentrale kan sms- en e-mailberichten verzenden voor persoonlijke meldingen via ethernet of met behulp van een mobiele communicator. U kunt maximaal 32 bestemmingen configureren met behulp van een combinatie van mobiele telefoonnummers en e-mailadressen.

Een e-mailadres wordt als geldig beschouwd als u dit exact kopieert zoals dit wordt weergegeven in een internetmailprovider. In dit menu kunt u een telefoonnummer of een e-mailadres toevoegen aan elke persoonlijke meldingsbestemming (1 t/m 32).

Meldingsnummer Telefoonnummer of e-mailadres

1	_____
2	_____
3	_____
4	_____
5	_____
6	_____
7	_____
8	_____
19	_____
10	_____
11	_____
12	_____
13	_____
14	_____
15	_____
16	_____
17	_____
18	_____
19	_____
20	_____
21	_____
22	_____
23	_____
24	_____
25	_____
26	_____
27	_____
28	_____
29	_____
30	_____
31	_____

Personal Note

1. Voer de installeurscode in en open vervolgens het [1] **Installer Menu**.
2. Ga naar [1] **Programming Menu** > [1] **Reporting** > [4] **Personal Note**. Het telefoonnummer of het e-mailadres van de geselecteerde persoonlijke meldingsbestemming wordt weergegeven op het bedieningspaneel.
3. Gebruik /Previous en /Next om door de lijst met bestemmingen te bladeren en naar de bestemming te gaan die u wilt wijzigen.
4. Druk op **Edit** of **Enter** om het telefoonnummer of e-mailadres te bewerken.
5. Verwijder eventueel aanwezige tekens en voer de nieuwe tekens in.
6. Druk op **Save** of **Enter**. Op het bedieningspaneel wordt **Parameter saved** weergegeven.

20.1.5**Het menu [2] Netwerk > [1] Ethernet > (kies de bus- of ingebouwde module) > [1] Moduleparameters**

U kunt DHCP/Auto-IP of UPnP gebruiken voor ethernetcommunicatie via de ingebouwde ethernetpoort of een B426. In dit menu kunt u deze protocollen inschakelen en uitschakelen.

	Standaard	Module-instellingen
Inschakelen DHCP/Auto-IP	Ja	Ja/Nee
UPnP inschakelen	Ja	Ja/Nee
IPv4-adres	0.0.0.0	_____
IPv4-subnetmasker	255.255.255.255	_____
Standaardgateway	0.0.0.0	_____
HTTP-poortnummer	80	_____
IPv4-serveradres	0.0.0.0	_____
IPv6-serveradres	0.0.0.0	_____
Hostnaam van module	Leeg	_____

Inschakelen DHCP/Auto-IP

1. Voer de installeurscode in en open vervolgens het [1] **Installer Menu**.
2. Ga naar [1] **Programming Menu** > [2] **Network** > [1] **Ethernet** > (kies de bus- of ingebouwde module) > [1] **Module Parameters** > [1] **DHCP Enable**. Op het bedieningspaneel wordt de huidige configuratie voor DHCP/Auto-IP weergegeven.
3. Afhankelijk van het model van het bedieningspaneel:
Druk op **Yes** of **No**.
-of-
Druk op **Enter** om de configuratie voor 'Inschakelen DHCP/Auto-IP' voor de module te bewerken. Gebruik **Previous** en **Next** om te schakelen tussen **Yes** en **No**.
4. Druk op **Save** of **Enter**. Op het bedieningspaneel wordt **Parameter saved** weergegeven.
5. Sluit het menu af.

UPnP inschakelen



1. Voer de installeurscode in en open vervolgens het [1] **Installer Menu**.

2. Ga naar [1] **Programming Menu** > [2] **Network** > [1] **Ethernet** > (kies de bus- of ingebouwde module) > [1] **Module Parameters** > [2] **UPnP Enable**. Op het bedieningspaneel wordt de huidige configuratie voor UPnP weergegeven.
3. Afhankelijk van het model van het bedieningspaneel:
Druk op **Yes** of **No**.
-of-
Druk op **Enter** om de configuratie voor 'UPnP inschakelen' voor de module te bewerken. Gebruik **Previous** en **Next** om te schakelen tussen **Yes** en **No**.
4. Druk op **Save** of **Enter**. Op het bedieningspaneel wordt **Parameter saved** weergegeven.
5. Sluit het menu af.



20.1.6

Het menu [2] **Network** > [1] **Ethernet** > (kies de bus- of ingebouwde module) > [2] **Adresparameters**



IPv4-adres

1. Voer de installateurscode in en open vervolgens het [1] **Installer Menu**.
2. Ga naar [1] **Programming Menu** > [2] **Network** > [1] **Ethernet** > (kies de bus- of ingebouwde module) > [1] **Module Parameters** > [2] **Address Parameters** > [1] **IP Address**.
3. Druk op **Edit** of **Enter** om het IP-adres te bewerken.
4. Verwijder eventueel het aanwezig nummer en voer het nieuwe nummer in. Gebruik /
Previous en /**Next** om door de verschillende bytes te bladeren.
5. Druk op **Save** of **Enter**. Op het bedieningspaneel wordt **Parameter saved** weergegeven.
6. Sluit het menu af.

IPv4-subnetmasker

1. Voer de installateurscode in en open vervolgens het [1] **Installer Menu**.
2. Ga naar [1] **Programming Menu** > [2] **Network** > [1] **Ethernet** > (kies de bus- of ingebouwde module) > [1] **Module Parameters** > [2] **Subnet Mask**.
3. Druk op **Edit** of **Enter** om het subnetmaskeradres te bewerken.
4. Verwijder eventueel het aanwezig nummer en voer het nieuwe nummer in. Gebruik /
Previous en /**Next** om naar een andere byte te gaan.
5. Druk op **Save** of **Enter**. Op het bedieningspaneel wordt **Parameter saved** weergegeven.
6. Sluit het menu af.

Standaardgateway

1. Voer de installateurscode in en open vervolgens het [1] **Installer Menu**.
2. Ga naar [1] **Programming Menu** > [2] **Network** > [1] **Ethernet** > (kies de bus- of ingebouwde module) > [2] **Address Parameters** > [3] **Default Gateway**.
3. Druk op **Edit** of **Enter** om de gateway te bewerken.
4. Verwijder eventueel het aanwezig nummer en voer het nieuwe nummer in. Gebruik /
Previous en /**Next** om naar een andere byte te gaan.
5. Druk op **Save** of **Enter**. Op het bedieningspaneel wordt **Parameter saved** weergegeven.
6. Sluit het menu af.

HTTP-poortnummer



1. Voer de installateurscode in en open vervolgens het [1] **Installer Menu**.
2. Ga naar [1] **Programming Menu** > [2] **Network** > [1] **Ethernet** > (kies de bus- of ingebouwde module) > [2] **Address Parameters** > [4] **Port Number**.

3. Druk op **Edit** of **Enter** om het poortnummer te bewerken.
4. Verwijder eventueel het aanwezig nummer en voer het nieuwe nummer in.
5. Druk op **Save** of **Enter**. Op het bedieningspaneel wordt **Parameter saved** weergegeven.
6. Sluit het menu af.



20.1.7

Het menu [2] **Netwerk** > [1] **Ethernet** > (kies de bus- of ingebouwde module) > [3] **DNS-parameters**



IPv4-serveradres

1. Voer de installeurscode in en open vervolgens het [1] **Installer Menu**.
2. Ga naar [1] **Programming Menu** > [2] **Network** > [1] **Ethernet** > (kies de bus- of ingebouwde module) > [3] **DNS Parameters** > [1] **IPv4 Server Addr**. Op het bedieningspaneel wordt de huidige configuratie voor het IPv4-serveradres weergegeven.
3. Druk op **Edit** of **Enter** om het IPv4-serveradres te bewerken.
4. Verwijder eventueel het aanwezig nummer en voer het nieuwe nummer in. Gebruik /**Previous** en /**Next** om naar een andere byte te gaan.
5. Druk op **Save** of **Enter**. Op het bedieningspaneel wordt **Parameter saved** weergegeven.
6. Sluit het menu af.

IPv6-serveradres

1. Voer de installeurscode in en open vervolgens het [1] **Installer Menu**.
2. Ga naar [1] **Programming Menu** > [2] **Network** > [1] **Ethernet** > (kies de bus- of ingebouwde module) > [3] **DNS Parameters** > [2] **IPv6 Server Addr**. Op het bedieningspaneel wordt de huidige configuratie voor het IPv6-serveradres weergegeven.
3. Druk op **Edit** of **Enter** om het IPv6-serveradres te bewerken.
4. Verwijder eventueel het aanwezig nummer en voer het nieuwe nummer in. Gebruik /**Previous** en /**Next** om naar een andere byte te gaan.
5. Druk op **Save** of **Enter**. Op het bedieningspaneel wordt **Parameter saved** weergegeven.
6. Sluit het menu af.

Hostnaam van module

1. Voer de installeurscode in en open vervolgens het [1] **Installer Menu**.
2. Ga naar [1] **Programming Menu** > [2] **Network** > [1] **Ethernet** > (kies de bus- of ingebouwde module) > [3] **DNS Parameters** > [3] **Module Hostname**. Op het bedieningspaneel wordt de huidige hostnaam weergegeven.
3. Druk op **Edit** of **Enter** om de hostnaam te bewerken.
4. Verwijder eventueel het aanwezig nummer en voer het nieuwe nummer in. Gebruik /**Previous** en /**Next** om naar een andere byte te gaan.
5. Druk op **Save** of **Enter**. Op het bedieningspaneel wordt **Parameter saved** weergegeven.
6. Sluit het menu af.

20.1.8

[2] **Netwerk** > [2] **Mobiel** > (kies de mobiele SDI2-module of insteekmodule)

U kunt een B44x mobiele communicatiemodule gebruiken voor de communicatie. Deze module kan rechtstreeks in de inbraakcentrale worden gestoken of via een B450 module worden gebruikt.

Instellingen module 1

Naam toegangspunt _____

Instellingen module 2

Gebruikersnaam toegangspunt	_____	_____
PIN-code toegangspunt	_____	_____
SIM PIN	_____	_____

Naam toegangspunt

1. Voer de installeurscode in en open vervolgens het [1] **Installer Menu**.
2. Ga naar [1] **Programming Menu** > [2] **Network** > [2] **Cellular** > (kies de mobiele SDI2-module of insteekmodule) > [1] **Naam toegangspunt**. Op het bedieningspaneel wordt de huidige configuratie weergegeven.
3. Druk op **Edit** of **Enter** om de configuratie te bewerken.
4. Verwijder eventueel aanwezige tekens en voer de nieuwe tekens in.
5. Druk op **Save** of **Enter**. Op het bedieningspaneel wordt **Parameter saved** weergegeven.

Gebruikersnaam toegangspunt

1. Voer de installeurscode in en open vervolgens het [1] **Installer Menu**.
2. Ga naar [1] **Programming Menu** > [2] **Network** > [2] **Cellular** > (kies de mobiele SDI2-module of insteekmodule) > [2] **Access Pt Username**. Op het bedieningspaneel wordt de huidige configuratie weergegeven.
3. Druk op **Edit** of **Enter** om de configuratie te bewerken.
4. Verwijder eventueel aanwezige tekens en voer de nieuwe tekens in.
5. Druk op **Save** of **Enter**. Op het bedieningspaneel wordt **Parameter saved** weergegeven.

PIN-code toegangspunt

1. Voer de installeurscode in en open vervolgens het [1] **Installer Menu**.
2. Ga naar [1] **Programming Menu** > [2] **Network** > [2] **Cellular** > (kies de mobiele SDI2-module of insteekmodule) > [3] **Access Pt Password**. Op het bedieningspaneel wordt de huidige configuratie weergegeven.
3. Druk op **Edit** of **Enter** om de configuratie te bewerken.
4. Verwijder eventueel aanwezige tekens en voer de nieuwe tekens in.
5. Druk op **Save** of **Enter**. Op het bedieningspaneel wordt **Parameter saved** weergegeven.

SIM PIN

1. Voer de installeurscode in en open vervolgens het [1] **Installer Menu**.
2. Ga naar [1] **Programming Menu** > [2] **Network** > [2] **Cellular** > (kies de mobiele SDI2-module of insteekmodule) > [4] **SIM PIN**. Op het bedieningspaneel wordt de huidige configuratie weergegeven.
3. Druk op **Edit** of **Enter** om de configuratie te bewerken.
4. Verwijder eventueel aanwezige tekens en voer de nieuwe tekens in.
5. Druk op **Save** of **Enter**. Op het bedieningspaneel wordt **Parameter saved** weergegeven.

20.1.9

Parameters van het menu [3] RPS > [1] RPS-toegangscode

De inbraakcentrale controleert of de software voor programmeren op afstand op de meldkamer geldige toegangsrechten heeft voordat er verbinding wordt gemaakt met behulp van de RPS-toegangscode. In dit menu kunt u de RPS-toegangscode programmeren.

RPS-toegangscode

1. Voer de installeurscode in en open vervolgens het [1] **Installer Menu**.
2. Ga naar [1] **Programming Menu** > [3] **RPS** > [1] **RPS Passcode**.
3. Druk op **Edit** of **Enter** om de RPS-toegangscade te bewerken.
4. Verwijder eventueel het aanwezige nummer en voer het nieuwe nummer in.
5. Druk op **Save** of **Enter**. Op het bedieningspaneel wordt **Parameter saved** weergegeven.
6. Sluit het menu af.

20.1.10

Parameters van het menu [3] RPS > [2] RPS-telefoonnummer

Het RPS-telefoonnummer is het nummer dat de inbraakcentrale belt om verbinding te maken met RPS of met de programmeertool Installer Services Portal (beschikbaar in Europa, het Midden-Oosten, Afrika en China). In dit menu kunt u het RPS-telefoonnummer programmeren.

RPS-telefoonnummer

1. Voer de installeurscode in en open vervolgens het [1] **Installer Menu**.
2. Ga naar [1] **Programming Menu** > [3] **RPS** > [2] **RPS Phone Number**.
3. Druk op **Edit** of **Enter** om het RPS-telefoonnummer te bewerken.
4. Verwijder eventueel het aanwezig nummer en voer het nieuwe nummer in.
5. Druk op **Save** of **Enter**. Op het bedieningspaneel wordt **Parameter saved** weergegeven.
6. Sluit het menu af.

20.1.11

Parameters van het menu [3] RPS > [3] RPS IP-adres

De inbraakcentrale kan een netwerkhostnaam of een IPv4-adres gebruiken om RPS of de programmeertool Installer Services Portal (beschikbaar in Europa, het Midden-Oosten, Afrika en China) te bellen. In dit menu kunt u het IPv4-adres of de hostnaam programmeren voor RPS of de programmeertool Installer Services Portal.

RPS IP-adres

1. Voer de installeurscode in en open vervolgens het [1] **Installer Menu**.
2. Ga naar [1] **Programming Menu** > [3] **RPS** > [3] **RPS IP Address**.
3. Afhankelijk van het model van het bedieningspaneel:
Druk op **Edit as IPv4** voor een IP-adres of **Edit as Name** voor een hostnaam.
-of-
Gebruik **Previous** en **Next** om te schakelen tussen de opties om het adres als IPv4-adres of als hostnaam te bewerken. Druk op **Enter** als de optie die u wilt bewerken, wordt weergegeven op het bedieningspaneel.
4. Verwijder eventueel aanwezige tekens en voer de nieuwe tekens in. Gebruik bij een IPv4-adres /Previous en /Next om naar een andere byte te gaan en gebruik de cijfertoetsen om de nieuwe nummers in te voeren. Bij een hostnaam kunt u meerdere keren op een cijfertoets drukken om door de cijfers en letters te bladeren die op de toets worden weergegeven.
5. Druk op **Save** of **Enter**. Op het bedieningspaneel wordt **Parameter saved** weergegeven.
6. Sluit het menu af.

20.1.12

Parameters van het menu [3] RPS > [4] RPS-poortnummer

In dit menu kunt u de bestemmingspoort opgeven voor uitgaande sessieaanvragen voor RPS of de programmeertool Installer Services Portal (beschikbaar in Europa, het Midden-Oosten, Afrika en China) naar het opgegeven IP-adres.

RPS-poortnummer

1. Voer de installeurscode in en open vervolgens het [1] **Installer Menu**.

2. Ga naar [1] **Programming Menu** > [3] **RPS** > [4] **RPS Port Number**.
3. Druk op **Edit** of **Enter** om het RPS-poortnummer te bewerken.
4. Verwijder eventueel het aanwezig nummer en voer het nieuwe nummer in.
5. Druk op **Save** of **Enter**. Op het bedieningspaneel wordt **Parameter saved** weergegeven.
6. Sluit het menu af.

20.1.13

Parameters van het menu [4] Gebiedsopties

Met deze parameter worden gespecificeerde gebieden in- of uitgeschakeld. Aan ingeschakelde gebieden moet een accountnummer zijn toegewezen. In dit menu kunt u gebieden in- en uitschakelen en accountnummers aan gebieden toewijzen.



Bericht!

Accountnummers kunnen cijfers van 0 t/m 9 en lettertekens van B t/m F bevatten.

	Gebied 1	Gebied 2	Gebied 3	Gebied 4
Gebied aan	Ja/Nee	Ja/Nee	Ja/Nee	Ja/Nee
Accountnummer	_____	_____	_____	_____
	Gebied 5	Gebied 6	Gebied 7	Gebied 8
Gebied aan	Ja/Nee	Ja/Nee	Ja/Nee	Ja/Nee
Accountnummer	_____	_____	_____	_____
	Gebied 9*	Gebied 10*	Gebied 11*	Gebied 12*
Gebied aan	Ja/Nee	Ja/Nee	Ja/Nee	Ja/Nee
Accountnummer	_____	_____	_____	_____
	Gebied 13*	Gebied 14*	Gebied 15*	Gebied 16*
Gebied aan	Ja/Nee	Ja/Nee	Ja/Nee	Ja/Nee
Accountnummer	_____	_____	_____	_____
	Gebied 17*	Gebied 18*	Gebied 19*	Gebied 20*
Gebied aan	Ja/Nee	Ja/Nee	Ja/Nee	Ja/Nee
Accountnummer	_____	_____	_____	_____
	Gebied 21*	Gebied 22*	Gebied 23*	Gebied 24*
Gebied aan	Ja/Nee	Ja/Nee	Ja/Nee	Ja/Nee
Accountnummer	_____	_____	_____	_____
	Gebied 25*	Gebied 26*	Gebied 27*	Gebied 28*
Gebied aan	Ja/Nee	Ja/Nee	Ja/Nee	Ja/Nee
Accountnummer	_____	_____	_____	_____

	Gebied 29*	Gebied 30*	Gebied 31*	Gebied 32*
Gebied aan	Ja/Nee	Ja/Nee	Ja/Nee	Ja/Nee
Accountnummer	_____	_____	_____	_____

*Wordt alleen ondersteund door de B9512G.

Status gebied

1. Voer de installeurscode in en open vervolgens het [1] **Installer Menu**.
2. Ga naar [1] **Programming Menu** > [4] **Areas**.
3. Gebruik /Previous en /Next om naar het gewenste gebied te gaan.
4. Afhankelijk van het model van het bedieningspaneel:
Druk op **Edit** en vervolgens op **Yes** of **No**.
-of-
Druk op **Enter** om het gebied te bewerken en op **Enter** om de status 'Gebied aan' voor het geselecteerde gebied te bewerken. Gebruik **Previous** en **Next** om te schakelen tussen de opties **Yes** en **No**.
5. Druk op **Save** of **Enter**. Op het bedieningspaneel wordt **Parameter saved** weergegeven.
6. Sluit het menu af.

Accountnummer gebied

1. Voer de installeurscode in en open vervolgens het [1] **Installer Menu**.
2. Ga naar [1] **Programming Menu** > [4] **Areas**.
3. Gebruik /Previous en /Next om naar het gewenste gebied te gaan.
4. Afhankelijk van het model van het bedieningspaneel:
Druk op **Account #** en vervolgens op **Edit**.
-of-
Druk op **Enter** om het gebied te bewerken en druk vervolgens op **Next** om naar de optie voor het accountnummer te gaan. Druk op **Enter** om het accountnummer voor het geselecteerde gebied te bewerken.
5. Verwijder eventueel aanwezige tekens en voer de nieuwe tekens in.
6. Druk op **Save** of **Enter**. Op het bedieningspaneel wordt **Parameter saved** weergegeven.
7. Sluit het menu af.

Accountnaam gebied

1. Voer de installeurscode in en open vervolgens het [1] **Installer Menu**.
2. Ga naar [1] **Programming Menu** > [4] **Areas**.
3. Gebruik /Previous en /Next om naar het gewenste gebied te gaan.
4. Afhankelijk van het model van het bedieningspaneel:
Druk op **Account #** en vervolgens op **Name** en **Edit**.
-of-
Druk op **Enter** om het gebied te bewerken en druk vervolgens op **Next** en **Next** om naar de optie voor de accountnaam te gaan. Druk op **Enter** om de accountnaam voor het geselecteerde gebied te bewerken.
5. Verwijder eventueel aanwezige tekens en voer de nieuwe tekens in.
6. Druk op **Save** of **Enter**. Op het bedieningspaneel wordt **Parameter saved** weergegeven.
7. Sluit het menu af.

20.1.14

Parameters van het menu [5] Bedieningspaneel

Het bereik van het bedieningspaneel bepaalt welke gebieden door het bedieningspaneel worden aangestuurd bij Inschakelen (activeren), welke gebieden u kunt weergeven op dit bedieningspaneel en naar welke gebieden het bedieningspaneel kan worden verplaatst. In dit menu kunt u het bereik van het bedieningspaneel selecteren. Dit menu kan tevens worden gebruikt om het type bedieningspaneel te bepalen en het paneel toe te wijzen aan een gebied. De inbraakcentrales kunnen maximaal het volgende aantal bedieningspanelen omvatten:

- B9512G. 32, waarvan maximaal 16 SDI-bedieningspanelen
- B8512G. 16, waarvan maximaal 16 SDI-bedieningspanelen

	Type (omcirkel uw keuze)	Bereik (omcirkel uw keuze)
Bedieningspaneel 1	Geen bedieningspaneel/B91x/B92x/B93x/B94x/D1255/D125xRB/D126x	Geen apparaat/Geheel gebied/Geheel account/Gehele centrale
Bedieningspaneel 2	Geen bedieningspaneel/B91x/B92x/B93x/B94x/D1255/D125xRB/D126x	Geen apparaat/Geheel gebied/Geheel account/Gehele centrale
Bedieningspaneel 3	Geen bedieningspaneel/B91x/B92x/B93x/B94x/D1255/D125xRB/D126x	Geen apparaat/Geheel gebied/Geheel account/Gehele centrale
Bedieningspaneel 4	Geen bedieningspaneel/B91x/B92x/B93x/B94x/D1255/D125xRB/D126x	Geen apparaat/Geheel gebied/Geheel account/Gehele centrale
Bedieningspaneel 5	Geen bedieningspaneel/B91x/B92x/B93x/B94x/D1255/D125xRB/D126x	Geen apparaat/Geheel gebied/Geheel account/Gehele centrale
Bedieningspaneel 6	Geen bedieningspaneel/B91x/B92x/B93x/B94x/D1255/D125xRB/D126x	Geen apparaat/Geheel gebied/Geheel account/Gehele centrale
Bedieningspaneel 7	Geen bedieningspaneel/B91x/B92x/B93x/B94x/D1255/D125xRB/D126x	Geen apparaat/Geheel gebied/Geheel account/Gehele centrale
Bedieningspaneel 8	Geen bedieningspaneel/B91x/B92x/B93x/B94x/D1255/D125xRB/D126x	Geen apparaat/Geheel gebied/Geheel account/Gehele centrale
Bedieningspaneel 9	Geen bedieningspaneel/B91x/B92x/B93x/B94x/D1255/D125xRB	Geen apparaat/Geheel gebied/Geheel account/Gehele centrale
Bedieningspaneel 10	Geen bedieningspaneel/B91x/B92x/B93x/B94x/D1255/D125xRB	Geen apparaat/Geheel gebied/Geheel account/Gehele centrale
Bedieningspaneel 11	Geen bedieningspaneel/B91x/B92x/B93x/B94x/D1255/D125xRB	Geen apparaat/Geheel gebied/Geheel account/Gehele centrale
Bedieningspaneel 12	Geen bedieningspaneel/B91x/B92x/B93x/B94x/D1255/D125xRB	Geen apparaat/Geheel gebied/Geheel account/Gehele centrale
Bedieningspaneel 13	Geen bedieningspaneel/B91x/B92x/B93x/B94x/D1255/D125xRB	Geen apparaat/Geheel gebied/Geheel account/Gehele centrale
Bedieningspaneel 14	Geen bedieningspaneel/B91x/B92x/B93x/B94x/D1255/D125xRB	Geen apparaat/Geheel gebied/Geheel account/Gehele centrale
Bedieningspaneel 15	Geen bedieningspaneel/B91x/B92x/B93x/B94x/D1255/D125xRB	Geen apparaat/Geheel gebied/Geheel account/Gehele centrale
Bedieningspaneel 16	Geen bedieningspaneel/B91x/B92x/B93x/B94x/D1255/D125xRB	Geen apparaat/Geheel gebied/Geheel account/Gehele centrale

	Type (omcirkel uw keuze)	Bereik (omcirkel uw keuze)
Bedieningspaneel 17*	Geen bedieningspaneel/B91x/B92x/B93x/B94x	Geen apparaat/Geheel gebied/Geheel account/Gehele centrale
Bedieningspaneel 18*	Geen bedieningspaneel/B91x/B92x/B93x/B94x	Geen apparaat/Geheel gebied/Geheel account/Gehele centrale
Bedieningspaneel 19*	Geen bedieningspaneel/B91x/B92x/B93x/B94x	Geen apparaat/Geheel gebied/Geheel account/Gehele centrale
Bedieningspaneel 20*	Geen bedieningspaneel/B91x/B92x/B93x/B94x	Geen apparaat/Geheel gebied/Geheel account/Gehele centrale
Bedieningspaneel 21*	Geen bedieningspaneel/B91x/B92x/B93x/B94x	Geen apparaat/Geheel gebied/Geheel account/Gehele centrale
Bedieningspaneel 22*	Geen bedieningspaneel/B91x/B92x/B93x/B94x	Geen apparaat/Geheel gebied/Geheel account/Gehele centrale
Bedieningspaneel 23*	Geen bedieningspaneel/B91x/B92x/B93x/B94x	Geen apparaat/Geheel gebied/Geheel account/Gehele centrale
Bedieningspaneel 24*	Geen bedieningspaneel/B91x/B92x/B93x/B94x	Geen apparaat/Geheel gebied/Geheel account/Gehele centrale
Bedieningspaneel 25*	Geen bedieningspaneel/B91x/B92x/B93x/B94x	Geen apparaat/Geheel gebied/Geheel account/Gehele centrale
Bedieningspaneel 26*	Geen bedieningspaneel/B91x/B92x/B93x/B94x	Geen apparaat/Geheel gebied/Geheel account/Gehele centrale
Bedieningspaneel 27*	Geen bedieningspaneel/B91x/B92x/B93x/B94x	Geen apparaat/Geheel gebied/Geheel account/Gehele centrale
Bedieningspaneel 28*	Geen bedieningspaneel/B91x/B92x/B93x/B94x	Geen apparaat/Geheel gebied/Geheel account/Gehele centrale
Bedieningspaneel 29*	Geen bedieningspaneel/B91x/B92x/B93x/B94x	Geen apparaat/Geheel gebied/Geheel account/Gehele centrale
Bedieningspaneel 30*	Geen bedieningspaneel/B91x/B92x/B93x/B94x	Geen apparaat/Geheel gebied/Geheel account/Gehele centrale
Bedieningspaneel 31*	Geen bedieningspaneel/B91x/B92x/B93x/B94x	Geen apparaat/Geheel gebied/Geheel account/Gehele centrale
Bedieningspaneel 32*	Geen bedieningspaneel/B91x/B92x/B93x/B94x	Geen apparaat/Geheel gebied/Geheel account/Gehele centrale

*Wordt alleen ondersteund door de B9512G.

Type

Bereik

Gebied

1. Voer de installateurscode in en open vervolgens het [1] **Installer Menu**.
2. Ga naar [1] **Programming Menu** > [5] **Keypad**.

3. Gebruik /Previous en /Next om naar het gewenste bedieningspaneel te gaan.
4. Druk op **Edit** of **Enter** om het type te bewerken.
5. Afhankelijk van het model van het bedieningspaneel:
Druk op het pictogram of de softkey voor het gewenste type.
-of-
Gebruik **Previous** en **Next** om naar het gewenste type te gaan.
6. Druk op **Save** of **Enter**. Op het bedieningspaneel wordt **Parameter saved** weergegeven.
Vervolgens wordt gevraagd of u het bereik wilt bewerken.
7. Druk op **Edit** of **Enter** om het type te bewerken.
8. Afhankelijk van het model van het bedieningspaneel:
Druk op het pictogram of de softkey voor het gewenste bereik.
-of-
Gebruik **Previous** en **Next** om naar het gewenste bereik te gaan.
9. Druk op **Save** of **Enter**. Op het bedieningspaneel wordt **Parameter saved** weergegeven.
Vervolgens wordt gevraagd of u het gebied wilt bewerken.
10. Druk op **Edit** of **Enter** om het type te bewerken.
11. Afhankelijk van het model van het bedieningspaneel:
Druk op het pictogram of de softkey voor het gewenste gebied.
-of-
Gebruik **Previous** en **Next** om naar het gewenste gebied te gaan.
12. Druk op **Save** of **Enter**. Op het bedieningspaneel wordt **Parameter saved** weergegeven.
13. Sluit het menu af.



20.1.15

Parameters van het menu [6] Gebruikers

In dit menu kunt u de PIN-code voor de servicegebruiker en de PIN-code voor gebruiker 1 wijzigen.

Als u gebruikers wilt toevoegen of verwijderen, PIN-codes van gebruikers wilt wijzigen of andere functies vanaf het bedieningspaneel wilt uitvoeren, moet u het menu Gebruikers in het hoofdmenu gebruiken. Zie de *Gebruikershandleiding voor inbraakcentrales (B9512G/B8512G/B5512/B4512/B3512)* voor meer informatie.

Gebruikers (in het installeursmenu)

1. Voer de installeurscode in en open vervolgens het [1] **Installer Menu**.
2. Ga naar [1] **Programming Menu** > [6] **Users**. Op het bedieningspaneel wordt de installeurscode weergegeven.
3. Gebruik /Previous en /Next om te schakelen tussen gebruiker 000 (servicegebruiker) en gebruiker 001 en naar de gebruiker te gaan die u wilt bewerken.
4. Druk op **Edit** of **Enter** om de geselecteerde gebruiker te bewerken. De cursor knippert op de bewerkingslocatie.
5. Verwijder eventueel aanwezige tekens en voer de nieuwe tekens in.
6. Druk op **Save** of **Enter**. Op het bedieningspaneel wordt **Parameter saved** weergegeven.
7. Sluit het menu af.

20.1.16

Parameters van het menu [7] Zones

Gebruik de parameters in dit menu om aan alle zones een zonebron en zoneprofiel toe te wijzen.

Met de parameter Zonebron wordt de zone toegewezen aan een apparaat (bijvoorbeeld ingebouwd, acht ingangen of draadloos). Het zoneprofiel bepaalt hoe de zone werkt.

Opties voor de zonebron

Niet-toegewezen	ZONEX
Acht ingangen	Uitgang
Draadloos	Bedieningspaneel
Ingebouwd	IP-camera*
POPEX	Deur
*De B426 en de E-varianten bieden geen ondersteuning voor IP-camera's.	

Opties voor zoneprofiel

U kunt een zoneprofiel toewijzen aan een zone door het nummer van het zoneprofiel te selecteren. In de onderstaande tabellen worden het zoneprofielnummer en de standaardconfiguratie voor alle zoneprofielen vermeld. Gebruik RPS of de programmeertool Installer Services Portal (beschikbaar in Europa, het Midden-Oosten, Afrika en China) om de parameters voor het zoneprofiel te configureren.

Zoneprofiel 1 t/m 8

Standaardwaarden voor de zoneprofieltekst (de standaardtekst in de tweede taal is leeg):

Zoneprofielnummer Standaardtekst (eerste taal)

Zoneprofiel 1	24 uur direct bij open/kortgesloten
Zoneprofiel 2	24 uur onzichtbaar/stil bij kortgesloten
Zoneprofiel 3	Meldstation
Zoneprofiel 4	Rookmelder
Zoneprofiel 5	Rookmelder met verificatie
Zoneprofiel 6	Sirenebewaking - D192G
Zoneprofiel 7	Gedeeltelijk Aan: direct
Zoneprofiel 8	Gedeeltelijk Aan: vertraging

Zoneprofielnummer	1	2	3	4	5	6	7	8
Tekst zoneprofiel (1e taal)	24-uurs direct	24-uurs onzichtbaar	Meldstation	Rookmelder	Rookmelder	Sirenebewaking	Gedeeltelijk Aan: direct	Gedeeltelijk Aan: vertraging
Tekst zoneprofiel (2e taal)	(leeg)	(leeg)	(leeg)	(leeg)	(leeg)	(leeg)	(leeg)	(leeg)
Zonetype/respons/circuitstijl	24-uurs	24-uurs	Brandzone	Brandzone	Brandzone	24-uurs	Gedeeltelijk Aan	Gedeeltelijk Aan
Inloopvertraging	_(30)_	_(30)_	_(30)_	_(30)_	_(30)_	_(30)_	_(30)_	_(30)_
Inlooptoon uit	J/N	J/N	J/N	J/N	J/N	J/N	J/N	J/N
Stille bel	J/N	J/N	J/N	J/N	J/N	J/N	J/N	J/N
Hoorbaar tot herstel	J/N	J/N	J/N	J/N	J/N	J/N	J/N	J/N
Hoorbaar na 2x mislukt	J/N	J/N	J/N	J/N	J/N	J/N	J/N	J/N

Zoneprofielnummer	1	2	3	4	5	6	7	8
Onzichtbare zone	J/N	J/N	J/N	J/N	J/N	J/N	J/N	J/N
Zoemen bij storing	__(0)__	__(0)__	__(0)__	__(0)__	__(0)__	__(0)__	__(0)__	__(0)__
Controlezone	J/N	J/N	J/N	J/N	J/N	J/N	J/N	J/N
Uitgangresponstype	__(0)__	__(0)__	__(0)__	__(0)__	__(0)__	__(0)__	__(0)__	__(0)__
Weergeven als apparaat	J/N	J/N	J/N	J/N	J/N	J/N	J/N	J/N
Lokaal indien Uitgeschakeld	J/N	J/N	J/N	J/N	J/N	J/N	J/N	J/N
Lokaal indien Ingeschakeld	J/N	J/N	J/N	J/N	J/N	J/N	J/N	J/N
Herstelrapporten uitschakelen	J/N	J/N	J/N	J/N	J/N	J/N	J/N	J/N
Geforceerde Inschakeling omkeerbaar	J/N	J/N	J/N	J/N	J/N	J/N	J/N	J/N
Overbrugging omkeerbaar	J/N	J/N	J/N	J/N	J/N	J/N	J/N	J/N
Overbrugbaar	J/N	J/N	J/N	J/N	J/N	J/N	J/N	J/N
Swinger-overbrugging	J/N	J/N	J/N	J/N	J/N	J/N	J/N	J/N
Overbrugging direct rapporteren	J/N	J/N	J/N	J/N	J/N	J/N	J/N	J/N
Overbruggingsrapport uitstellen	J/N	J/N	J/N	J/N	J/N	J/N	J/N	J/N
Doorloopzone	J/N	J/N	J/N	J/N	J/N	J/N	J/N	J/N
Alarmverificatie	J/N	J/N	J/N	J/N	J/N	J/N	J/N	J/N
Resetfunctie	J/N	J/N	J/N	J/N	J/N	J/N	J/N	J/N
Alarm afbreken	J/N	J/N	J/N	J/N	J/N	J/N	J/N	J/N
Bewakingstijd draadloze zone	___	___	(4)___	(4)___	(4)___	(4)___	___	___
Aangepaste functie	Uitgeschakeld	Uitgeschakeld	Uitgeschakeld	Uitgeschakeld	Uitgeschakeld	Uitgeschakeld	Uitgeschakeld	Uitgeschakeld
Bewakingsvertraging	00:00	00:00	00:00	00:00	00:00	00:00	00:00	00:00
Vertragingrespons uitgeschakeld	00:00	00:00	00:00	00:00	00:00	00:00	00:00	00:00
Vertragingrespons ingeschakeld	00:00	00:00	00:00	00:00	00:00	00:00	00:00	00:00

Zoneprofiel 9 t/m 16

Standaardwaarden voor de zoneprofieltekst (de standaardtekst in de tweede taal is leeg):

Zoneprofielnummer Standaardtekst (eerste taal)

Zoneprofiel 9 Gedeeltelijk direct, lokaal Uitgeschakeld, zoemer

Zoneprofiel 10	Binnenruimte: direct
Zoneprofiel 11	Binnenruimte: vertraging
Zoneprofiel 12	Binnenruimte: direct, lokaal Uitgeschakeld
Zoneprofiel 13	Binnenruimte: volger
Zoneprofiel 14	Aan/uit-sleutelschakelaar
Zoneprofiel 15	Impulssleutelschakelaar
Zoneprofiel 16	Zone openen/sluiten

Zoneprofielnummer	9	10	11	12	13	14	15	16
Tekst zoneprofiel (1e taal)	Gedeelteilijk direct	Binnenruimte: direct	Binnenruimte: vertraging	Binnenruimte: direct	Binnenruimte: volger	Aan/uit-sleutel	Impulssleutel	Zone openen/
Tekst zoneprofiel (2e taal)	(leeg)	(leeg)	(leeg)	(leeg)	(leeg)	(leeg)	(leeg)	(leeg)
Zonetype/respons/circuitstijl	Gedeelteilijk Aan	Binnenruimte	Binnenruimte	Binnenruimte	Volger binnenruimte	Sleutelschakelaar, aan/uit	Sleutelschakelaar, impuls	Openen/sluiten
Inloopvertraging	_ (30)_	_ (30)_	_ (30)_	_ (30)_	_ (30)_	_ (30)_	_ (30)_	_ (30)_
Inlooptoon uit	J/N	J/N	J/N	J/N	J/N	J/N	J/N	J/N
Stille bel	J/N	J/N	J/N	J/N	J/N	J/N	J/N	J/N
Hoorbaar tot herstel	J/N	J/N	J/N	J/N	J/N	J/N	J/N	J/N
Hoorbaar na 2x mislukt	J/N	J/N	J/N	J/N	J/N	J/N	J/N	J/N
Onzichtbare zone	J/N	J/N	J/N	J/N	J/N	J/N	J/N	J/N
Zoemen bij storing	_ (1)_	_ (0)_	_ (0)_	_ (0)_	_ (0)_	_ (0)_	_ (0)_	_ (0)_
Controlezone	J/N	J/N	J/N	J/N	J/N	J/N	J/N	J/N
Uitgang responstype	_ (1)_	_ (0)_	_ (0)_	_ (0)_	_ (0)_	_ (0)_	_ (0)_	_ (0)_
Weergeven als apparaat	J/N	J/N	J/N	J/N	J/N	J/N	J/N	J/N
Lokaal indien Uitgeschakeld	J/N	J/N	J/N	J/N	J/N	J/N	J/N	J/N
Lokaal indien Ingeschakeld	J/N	J/N	J/N	J/N	J/N	J/N	J/N	J/N
Herstelrapporten uitschakelen	J/N	J/N	J/N	J/N	J/N	J/N	J/N	J/N
Geforceerde Inschakeling omkeerbaar	J/N	J/N	J/N	J/N	J/N	J/N	J/N	J/N
Overbrugging omkeerbaar	J/N	J/N	J/N	J/N	J/N	J/N	J/N	J/N
Overbrugbaar	J/N	J/N	J/N	J/N	J/N	J/N	J/N	J/N
Swinger-overbrugging	J/N	J/N	J/N	J/N	J/N	J/N	J/N	J/N

Zoneprofielnummer	9	10	11	12	13	14	15	16
Overbrugging direct rapporteren	J/N	J/N	J/N	J/N	J/N	J/N	J/N	J/N
Overbruggingsrapport uitstellen	J/N	J/N	J/N	J/N	J/N	J/N	J/N	J/N
Doorloopzone	J/N	J/N	J/N	J/N	J/N	J/N	J/N	J/N
Alarmverificatie	J/N	J/N	J/N	J/N	J/N	J/N	J/N	J/N
Resetfunctie	J/N	J/N	J/N	J/N	J/N	J/N	J/N	J/N
Alarm afbreken	J/N	J/N	J/N	J/N	J/N	J/N	J/N	J/N
Bewakingstijd draadloze zone** (geen)	—	—	—	—	—	—	—	—
Aangepaste functie	Uitgeschakeld	Uitgeschakeld	Uitgeschakeld	Uitgeschakeld	Uitgeschakeld	Uitgeschakeld	Uitgeschakeld	Uitgeschakeld
Bewakingsvertraging	00:00	00:00	00:00	00:00	00:00	00:00	00:00	00:00
Vertragingrespons Uitgeschakeld	00:00	00:00	00:00	00:00	00:00	00:00	00:00	00:00
Vertragingrespons Ingeschakeld	00:00	00:00	00:00	00:00	00:00	00:00	00:00	00:00

Zoneprofiel 17 t/m 24

Standaardwaarden voor de zoneprofieltekst (de standaardtekst in de tweede taal is leeg):

Zoneprofiel 17	Gas
Zoneprofiel 18	Gas: bewaking
Zoneprofiel 19	Aux AC-bewaking
Zoneprofiel 20	Gedeeltelijk Aan: controle uit
Zoneprofiel 21	Gedeeltelijk Aan: POPIT-beweging
Zoneprofiel 22	Brandbewaking bij open
Zoneprofiel 23	Niet-brandbewaking bij open
Zoneprofiel 24	Lokaal: zoemen bij storing

Zoneprofiel #	17	18	19	20	21	22	23	24
Tekst zoneprofiel (1e taal)	Gas	Gasbewaking	Aux AC-bewaking	Gedeeltelijk Aan, controle uit	Gedeeltelijk Aan: POPIT	Brandbewaking	Niet-brandbewaking	Lokaal: zoemer aan
Tekst zoneprofiel (2e taal)	(leeg)	(leeg)	(leeg)	(leeg)	(leeg)	(leeg)	(leeg)	(leeg)
Zonetype/respons/circuitstijl	Gaszone	Gaszone	Aux AC-bewaking	Gedeeltelijk Aan	Gedeeltelijk Aan	Brandzone	24-uurs	Gedeeltelijk Aan
Zonerespons	__(1)__	__(2)__	__(1)__	__(E)__	__(E)__	__(8)__	__(8)__	__(F)__

Inloopvertraging	_(30)_	_(30)_	_(30)_	_(30)_	_(30)_	_(30)_	_(30)_	_(30)_
Inlooptoon uit	J/N	J/N	J/N	J/N	J/N	J/N	J/N	J/N
Stille bel	J/N	J/N	J/N	J/N	J/N	J/N	J/N	J/N
Hoorbaar tot herstel	J/N	J/N	J/N	J/N	J/N	J/N	J/N	J/N
Hoorbaar na 2x mislukt	J/N	J/N	J/N	J/N	J/N	J/N	J/N	J/N
Onzichtbare zone	J/N	J/N	J/N	J/N	J/N	J/N	J/N	J/N
Zoemen bij storing	_(0)_	_(0)_	_(0)_	_(0)_	_____	_____	_____	_____
Controlezone	J/N	J/N	J/N	J/N	J/N	J/N	J/N	J/N
Uitgang responstype	_(0)_	_(0)_	_(0)_	_(0)_	_____	_____	_____	(1) _____
Weergeven als apparaat	J/N	J/N	J/N	J/N	J/N	J/N	J/N	J/N
Lokaal indien Uitgeschakeld	J/N	J/N	J/N	J/N	J/N	J/N	J/N	J/N
Lokaal indien Ingeschakeld	J/N	J/N	J/N	J/N	J/N	J/N	J/N	J/N
Herstelrapporten uitschakelen	J/N	J/N	J/N	J/N	J/N	J/N	J/N	J/N
Geforceerde Inschakeling omkeerbaar	J/N	J/N	J/N	J/N	J/N	J/N	J/N	J/N
Overbrugging omkeerbaar	J/N	J/N	J/N	J/N	J/N	J/N	J/N	J/N
Overbrugbaar	J/N	J/N	J/N	J/N	J/N	J/N	J/N	J/N
Swinger-overbrugging	J/N	J/N	J/N	J/N	J/N	J/N	J/N	J/N
Overbrugging direct rapporteren	J/N	J/N	J/N	J/N	J/N	J/N	J/N	J/N
Overbruggingsrapport uitstellen	J/N	J/N	J/N	J/N	J/N	J/N	J/N	J/N
Doorloopzone	J/N	J/N	J/N	J/N	J/N	J/N	J/N	J/N
Alarmverificatie	J/N	J/N	J/N	J/N	J/N	J/N	J/N	J/N
Resetfunctie	J/N	J/N	J/N	J/N	J/N	J/N	J/N	J/N
Alarm afbreken	J/N	J/N	J/N	J/N	J/N	J/N	J/N	J/N
Bewakingstijd draadloze zone** (geen)	_____	_____	_____	_____	_____	_____	_____	_____
Aangepaste functie	Uitgeschakeld	Uitgeschakeld	Uitgeschakeld	Uitgeschakeld	Uitgeschakeld	Uitgeschakeld	Uitgeschakeld	Uitgeschakeld
Bewakingsvertraging	00:00	00:00	00:00	00:00	00:00	00:00	00:00	00:00
Vertragingrespons Uitgeschakeld	00:00	00:00	00:00	00:00	00:00	00:00	00:00	00:00

Vertragingrespons Ingeschakeld	00:00	00:00	00:00	00:00	00:00	00:00	00:00	00:00
---	-------	-------	-------	-------	-------	-------	-------	-------

Zoneprofiel 26 t/m 63

Standaardwaarden voor de zoneprofieltekst (de standaardtekst in de tweede taal is leeg):

Zoneprofiel 25	Gedeeltelijk Aan: vertraging, controlemodus uit
Zoneprofiel 26	Gedeeltelijk Aan: direct (2)
Zoneprofiel 27	Gedeeltelijk Aan: vertraging (2)
Zoneprofiel 28	Binnenruimte: volger (2)
Zoneprofiel 29	Binnenruimte: direct (2)
Zoneprofiel 30	Binnenruimte: vertraging (2)
Zoneprofiel 31	24 uur direct Bij open/kortgesloten, niet afbreken
Zoneprofiel 32	Aangepaste functie uitvoeren
Zoneprofiel 33-63 (alleen B9512G)	Profiel (33 tot 63)











Zoneprofiel #	25	26	27	28	29	30	31*	32
Tekst zoneprofiel (1e taal)	Gedeeltelijk Aan: vertraging W	Gedeeltelijk Aan: direct (2)	Gedeeltelijk Aan: vertraging (2)	Binnenruimte: volger (2)	Binnenruimte: direct (2)	Binnenruimte: vertraging (2)	24 uur direct Open	Aangepast uitvoeren
Tekst zoneprofiel (2e taal)	(leeg)	(leeg)	(leeg)	(leeg)	(leeg)	(leeg)	(leeg)	(leeg)
Zonetype/respons/ circuitstijl	Gedeeltelijk Aan	Gedeeltelijk Aan	Gedeeltelijk Aan	Volger binnenruimte	Binnenruimte	Binnenruimte	24-uurs	24-uurs
Zonerrespons	__(4)__	__(0)__	__(0)__	__(0)__	__(0)__	__(0)__	__(0)__	__(0)__
Inloopvertraging	__(30)__	__(30)__	__(30)__	__(30)__	__(30)__	__(30)__	__(30)__	__(30)__
Inlooptoon uit	J/N	J/N	J/N	J/N	J/N	J/N	J/N	J/N
Stille bel	J/N	J/N	J/N	J/N	J/N	J/N	J/N	J/N
Hoorbaar tot herstel	J/N	J/N	J/N	J/N	J/N	J/N	J/N	J/N
Hoorbaar na 2x mislukt	J/N	J/N	J/N	J/N	J/N	J/N	J/N	J/N
Onzichtbare zone	J/N	J/N	J/N	J/N	J/N	J/N	J/N	J/N
Zoemen bij storing	_____	_____	_____	_____	_____	_____	_____	_____
Controlezone	J/N	J/N	J/N	J/N	J/N	J/N	J/N	J/N
Uitgang responstype	_____	_____	_____	_____	_____	_____	_____	_____
Weergeven als apparaat	J/N	J/N	J/N	J/N	J/N	J/N	J/N	J/N
Lokaal indien Uitgeschakeld	J/N	J/N	J/N	J/N	J/N	J/N	J/N	J/N

Lokaal indien Ingeschakeld	J/N	J/N	J/N	J/N	J/N	J/N	J/N	J/N
Herstelrapporten uitschakelen	J/N	J/N	J/N	J/N	J/N	J/N	J/N	J/N
Geforceerde Inschakeling omkeerbaar	J/N	J/N	J/N	J/N	J/N	J/N	J/N	J/N
Overbrugging omkeerbaar	J/N	J/N	J/N	J/N	J/N	J/N	J/N	J/N
Overbrugbaar	J/N	J/N	J/N	J/N	J/N	J/N	J/N	J/N
Swinger-overbrugging	J/N	J/N	J/N	J/N	J/N	J/N	J/N	J/N
Overbrugging direct rapporteren	J/N	J/N	J/N	J/N	J/N	J/N	J/N	J/N
Overbruggingsrapport uitstellen	J/N	J/N	J/N	J/N	J/N	J/N	J/N	J/N
Doorloopzone	J/N	J/N	J/N	J/N	J/N	J/N	J/N	J/N
Alarmverificatie	J/N	J/N	J/N	J/N	J/N	J/N	J/N	J/N
Resetfunctie	J/N	J/N	J/N	J/N	J/N	J/N	J/N	J/N
Alarm afbreken	J/N	J/N	J/N	J/N	J/N	J/N	J/N	J/N
Bewakingstijd draadloze zone** (geen)	—	—	—	—	—	—	—	—
Aangepaste functie	Uitgeschakeld	Uitgeschakeld	Uitgeschakeld	Uitgeschakeld	Uitgeschakeld	Uitgeschakeld	Uitgeschakeld	Uitgeschakeld
Bewakingsvertraging	00:00	00:00	00:00	00:00	00:00	00:00	00:00	00:00
Vertragingrespons Uitgeschakeld	00:00	00:00	00:00	00:00	00:00	00:00	00:00	00:00
Vertragingrespons Ingeschakeld	00:00	00:00	00:00	00:00	00:00	00:00	00:00	00:00

*Zoneprofiel 33 t/m 63 worden alleen ondersteund door de B9512 en hebben dezelfde standaardwaarden als zoneprofiel 31.

Werkblad voor zones									
Zone #	Zone-bron	Zone-profiel	Gebied toewijzen		Zone #	Zone-bron	Zone-profiel	Gebied toewijzen	
001	Ingebouwd	(3) —	(1)	—	—		—	(1)	—
002	Ingebouwd	(1) —	(1)	—	—		—	(1)	—
003	Ingebouwd	(25) —	(1)	—	—		—	(1)	—
004	Ingebouwd	(13) —	(1)	—	—		—	(1)	—

Zonebron**Zonegebied****Naam zone**

1. Voer de installeurscode in en open vervolgens het [1] **Installer Menu**.
2. Ga naar [1] **Programming Menu** > [7] **Points**.
3. Voer het zonenummer in en druk op **Enter**, of gebruik /Previous en /Next om naar de gewenste zone te gaan.
4. Druk op **Edit** of **Enter** om het profiel voor de geselecteerde zone te bewerken.
5. Gebruik /Previous en /Next om naar het gewenste profiel te gaan.
6. Druk op **Save** of **Enter**. Op het bedieningspaneel wordt **Parameter saved** weergegeven.
7. Druk op **Source** of gebruik /Next om naar de bronoptie te gaan.
8. Druk op **Edit** of **Enter** om de bron voor de geselecteerde zone te bewerken.
9. Gebruik /Previous en /Next om naar de gewenste bron te gaan.
10. Druk op **Save** of **Enter**. Op het bedieningspaneel wordt **Parameter saved** weergegeven.
11. Druk op **Area** of gebruik /Next om naar de gebiedsoptie te gaan.
12. Druk op **Edit** of **Enter** om het gebied voor de geselecteerde zone te bewerken.
13. Gebruik /Previous en /Next om naar het gewenste gebied te gaan.
14. Druk op **Save** of **Enter**. Op het bedieningspaneel wordt **Parameter saved** weergegeven.
15. Druk op **Name** of gebruik /Next om naar de bronoptie te gaan.
16. Druk op **Edit** of **Enter** om de naam voor de geselecteerde zone te bewerken.
17. Verwijder eventueel aanwezige tekens en voer de nieuwe tekens in.
18. Druk op **Save** of **Enter**. Op het bedieningspaneel wordt **Parameter saved** weergegeven.

20.1.17**Menu [8] Programmeren uitschakelen**

Het installeursmenu van het bedieningspaneel is standaard ingeschakeld. Als het menu is ingeschakeld, heeft de servicegebruiker (bevoegdheidsniveau 15) de juiste toegangsrechten om de menu's te kunnen openen. Als programmeren via het bedieningspaneel is uitgeschakeld, kan de servicegebruiker de menu's niet openen. In dit menu kunt u programmeren via het bedieningspaneel uitschakelen.

**Bericht!**

U kunt de huidige programmeersessie wel blijven gebruiken. Het uitschakelen van programmeren via het bedieningspaneel wordt pas na de actieve sessie van kracht.

Programmeren met een bedieningspaneel

1. Voer de installeurscode in en open vervolgens het [1] **Installer Menu**.
2. Ga naar [1] **Programming Menu** > [8] **Disable**. Op het bedieningspaneel wordt weergegeven dat programmeren is ingeschakeld.
3. Afhankelijk van het model van het bedieningspaneel:
Druk op **Edit** en vervolgens op **No**.
-of-
Druk op **Enter** en vervolgens op **Next** om de optie **No** weer te geven.
4. Druk op **Save** of **Enter**. Op het bedieningspaneel wordt **Parameter saved** weergegeven.
5. Sluit het menu af.

20.2 Menu [2] Draadloos

Gebruik het menu Draadloos voor het toevoegen, vervangen, verwijderen en diagnosticeren van zones en repeaters.

20.2.1 Menu [1] RF-zones > [1] Zone-RFID registreren

Als de inbraakcentrale als 'draadloos' is geprogrammeerd, kunt u RF-apparaten als een specifieke draadloze zone registreren in het systeem. Via dit menu kunt u RFID-zones registreren.

Enroll point RFID

1. Voer de installeurscode in en open vervolgens het [1] **Installer Menu**.
2. Ga naar [2] **Wireless** > [1] **RF Point Menu** > [1] **Enroll point RFID**. Op het bedieningspaneel wordt een lijst met geregistreerde zones weergegeven.
3. Gebruik /Previous en /Next om door de lijst met draadloze zones te bladeren en naar de zone te gaan waarvoor u een apparaat wilt registreren. U kunt ook het zonenummer invoeren.
4. Druk op **Yes** of **Enter** om het apparaat toe te voegen. Op het bedieningspaneel verschijnt de instructie om het apparaat te resetten.
5. Voer een activiteit voor het gewenste RADION apparaat uit (loop door het dekingsgebied als u een bewegingsmelder wilt registreren; druk op de knop op de afstandsbediening als u een afstandsbediening wilt registreren; open de deur of het raam als u een deur- of raamcontact wilt registreren) of druk op de resetknop op een Inovonics apparaat.
6. Als het bedieningspaneel aangeeft dat de zone is geregistreerd, kunt u het menu afsluiten.
7. Controleer of de RFID die wordt weergegeven op het bedieningspaneel, overeenkomt met het RFID-etiket op het geactiveerde apparaat.

20.2.2 Menu [1] RF-zones > [2] Zone-RFID vervangen

Via dit menu kunt u RFID-zones vervangen.

Replace Point RFID

1. Voer de installeurscode in en open vervolgens het [1] **Installer Menu**.
2. Ga naar [2] **Wireless** > [1] **RF Point Menu** > [2] **Replace Point RFID**. Op het bedieningspaneel wordt een lijst met geregistreerde zones weergegeven.
3. Gebruik /Previous en /Next om door de lijst met draadloze zones te bladeren en naar de zone te gaan waarvoor u het apparaat wilt vervangen. U kunt ook het zonenummer invoeren.
4. Druk op **Enter** om het apparaat te vervangen. Op het bedieningspaneel verschijnt de instructie om het apparaat te resetten.
5. Voer een activiteit voor het gewenste RADION apparaat uit (loop door het dekingsgebied als u een bewegingsmelder wilt registreren; druk op de knop op de afstandsbediening als u een handzender wilt registreren; open de deur of het raam als u een deur- of raamcontact wilt registreren) of druk op de resetknop op een Inovonics apparaat.
6. Als het bedieningspaneel aangeeft dat de zone werd vervangen, kunt u het menu afsluiten.
7. Controleer of de RFID die wordt weergegeven op het bedieningspaneel, overeenkomt met het RFID-etiket op het geactiveerde apparaat.

20.2.3 Menu [1] RF-zones > [3] Zone-RFID verwijderen

Via dit menu kunt u RFID-zones verwijderen.

Remove Point RFID

1. Voer de installateurscode in en open vervolgens het [1] **Installer Menu**.
2. Ga naar [2] **Wireless** > [1] **RF Point Menu** > [3] **Remove Point RFID**. Op het bedieningspaneel wordt een lijst met geregistreerde zones weergegeven.
3. Gebruik /Previous en /Next om door de lijst met draadloze zones te bladeren en naar de zone te gaan waarvan u een apparaat wilt verwijderen. U kunt ook het zonenummer invoeren.
4. Druk op **Remove** of **Enter** om het apparaat te verwijderen. Op het bedieningspaneel wordt **Point RFID removed** weergegeven.
5. Sluit het menu af.

20.2.4**Menu [2] RF-repeaters > [1] Repeater toevoegen**

Via dit menu kunt u repeaterzones toevoegen.

Add Repeater

1. Controleer of de repeater zich in een normale status bevindt.
2. Voer de installateurscode in en open vervolgens het [1] **Installer Menu**.
3. Ga naar [2] **Wireless** > [2] **RF Repeater Menu** > [1] **Add Repeater**. Op het bedieningspaneel wordt een lijst met alle repeaters weergegeven.
4. Gebruik /Previous en /Next om door de lijst te bladeren en naar het repeaternummer te gaan waarvoor u een repeater wilt toevoegen. U kunt ook het repeaternummer invoeren. Begin met adres 8 voordat u extra repeaters toevoegt.
5. Druk op **Enter** om de repeater toe te voegen. Op het bedieningspaneel verschijnt de instructie om de repeater te saboteren.
6. Activeer een detectie op een RADION repeater door de kap te openen, of druk op de resetknop op een Inovonics repeater.
7. Als het bedieningspaneel aangeeft dat de repeater werd toegevoegd, kunt u het menu afsluiten.

20.2.5**Menu [2] RF-repeaters > [2] Repeater vervangen**

Via dit menu kunt u repeaterzones vervangen.

Replace Repeater

1. Voer de installateurscode in en open vervolgens het [1] **Installer Menu**.
2. Ga naar [2] **Wireless** > [2] **RF Repeater Menu** > [2] **Replace Repeater**. Op het bedieningspaneel wordt een lijst met alle bestaande repeaters weergegeven.
3. Gebruik /Previous en /Next om door de lijst met repeaters te bladeren en naar de repeater te gaan die u wilt vervangen. U kunt ook het repeaternummer invoeren.
4. Druk op **Enter** om het apparaat te vervangen. Op het bedieningspaneel verschijnt de instructie om het nieuwe apparaat te resetten.
5. Activeer een detectie op een RADION apparaat volgens de instructies voor het apparaat, of druk op de resetknop op een Inovonics apparaat.
6. Als het bedieningspaneel aangeeft dat de repeater werd vervangen, kunt u het menu afsluiten.

20.2.6**Menu [2] RF-repeaters > [3] Repeater verwijderen**

Via dit menu kunt u repeaterzones vervangen.

Remove Repeater

1. Voer de installeurscode in en open vervolgens het [1] **Installer Menu**.
2. Ga naar [2] **Wireless** > [2] **RF Repeater Menu** > [3] **Remove Repeater**. Op het bedieningspaneel wordt een lijst met alle bestaande repeaters weergegeven.
3. Gebruik /Previous en /Next om door de lijst met repeaters te bladeren en naar de repeater te gaan die u wilt verwijderen. U kunt ook het repeaternummer invoeren.
4. Druk op **Enter** om het apparaat te verwijderen. Het bedieningspaneel verwijdert het apparaat en geeft **Repeater removed** weer.
5. Sluit het menu af.

20.2.7

Menu [3] RF-diagnose > [1] RF-zones

Met behulp van een bedieningspaneel en dit menu kunt u bepaalde diagnostische informatie van draadloze zones opvragen.

Point State

1. Voer de installeurscode in en open vervolgens het [1] **Installer Menu**.
2. Ga naar [2] **Wireless** > [3] **RF Diagnostic Menu** > [1] **RF Point Diagnostic** > [1] **Point State**.
3. Gebruik /Previous en /Next om door de lijst te bladeren en naar de zone te gaan waarvoor u diagnostische informatie wilt weergeven. U kunt ook het zonenummer invoeren.
4. Druk op **Enter** om de status weer te geven. Via het menu worden de volgende subcategorieën weergegeven, met de resultaten van de diagnostische controle: **Status, Sabotage, Accu bijna leeg, Onderhoud**.
5. Als u de informatie hebt bekeken, kunt u het menu afsluiten.

Point Signal

1. Voer de installeurscode in en open vervolgens het [1] **Installer Menu**.
2. Ga naar [2] **Wireless** > [3] **RF Diagnostic Menu** > [1] **RF Point Diagnostic** > [2] **Point Signal**.
3. Gebruik /Previous en /Next om door de lijst te bladeren en naar de zone te gaan waarvoor u diagnostische informatie wilt weergeven. U kunt ook het zonenummer invoeren.
4. Druk op **Enter** om de signaalsterkte weer te geven. Via het menu worden de volgende subcategorieën weergegeven, met de resultaten van de diagnostische controle: **Signaalsterkten, Niveau, Marge**.
5. Als u de informatie hebt bekeken, kunt u het menu afsluiten.

20.2.8

Menu [3] RF-diagnose > [2] Menu RF-zones

Met behulp van een bedieningspaneel en dit menu kunt u bepaalde diagnostische informatie van draadloze zones opvragen.

Repeater State

1. Voer de installeurscode in en open vervolgens het [1] **Installer Menu**.
2. Ga naar [2] **Wireless** > [3] **RF Diagnostic Menu** > [2] **RF Repeater Menu** > [1] **Repeater State**.
3. Gebruik /Previous en /Next om door de lijst te bladeren en naar de repeater te gaan waarvoor u diagnostische informatie wilt weergeven. U kunt ook het repeaternummer invoeren.

4. Druk op **Enter** om de status weer te geven. Via het menu worden de volgende subcategorieën weergegeven, met de resultaten van de diagnostische controle: **Status, Ontbreekt, Sabotage, Accu bijna leeg.**
5. Als u de informatie hebt bekeken, kunt u het menu afsluiten.

Repeater Signal

1. Voer de installeurscode in en open vervolgens het [1] **Installer Menu**.
2. Ga naar [2] **Wireless** > [3] **RF Diagnostic Menu** > [2] **RF Repeater Menu** > [1] **Repeater Signal**.
3. Gebruik /Previous en /Next om door de lijst te bladeren en naar de repeater te gaan waarvoor u diagnostische informatie wilt weergeven. U kunt ook het repeaternummer invoeren.
4. Druk op **Enter** om de signaalsterkte weer te geven. Via het menu worden de volgende subcategorieën weergegeven, met de resultaten van de diagnostische controle: **Signaalsterkten, Niveau, Marge.**
5. Als u de informatie hebt bekeken, kunt u het menu afsluiten.

20.3 Menu [3] Diagnose

Gebruik het menu Diagnose om de beschikbare diagnose-informatie te bekijken.

20.3.1 [1] Draadloos

De diagnose-informatie voor het draadloze systeem wordt voor het gemak weergegeven in twee verschillende menu's. Zie *Menu [3] RF-diagnose > [1] RF-zones, pagina 167* en *Menu [3] RF-diagnose > [2] Menu RF-zones, pagina 167*.

20.3.2 Menu [2] Netwerk

Gebruik het menu Netwerk om informatie weer te geven over de netwerkverbinding van de inbraakcentrale.

Settings

1. Voer de installeurscode in en open vervolgens het [1] **Installer Menu**.
2. Ga naar [3] **Diagnostics Menu** > [2] **Network** > (kies de bus- of ingebouwde module) > [1] **Settings**. Op het bedieningspaneel worden de volgende subcategorieën met bijbehorende programmering weergegeven: **Host Name:, IPv4 Source IP:, IPv6 Source IP:, MAC Addr:.** (Gebruik zo nodig /Next om door de gegevens te bladeren.)
3. Als u de informatie hebt bekeken, kunt u het menu afsluiten.

Connection

1. Voer de installeurscode in en open vervolgens het [1] **Installer Menu**.
2. Ga naar [3] **Diagnostics Menu** > [2] **Network** > (kies de bus- of ingebouwde module) > [2] **Connection**. Op het bedieningspaneel worden de volgende subcategorieën met de bijbehorende verbindingstatus weergegeven: **Koppeling, IP Address, DNS, LAN, WAN.** (Gebruik zo nodig /Next om door de gegevens te bladeren.)
3. Als u de informatie hebt bekeken, kunt u het menu afsluiten.

20.3.3 Menu [3] Mobiel

Met behulp van een bedieningspaneel en dit menu kunt u bepaalde diagnostische informatie van mobiele modules opvragen.

Cellular (diagnose)

1. Voer de installeurscode in en open vervolgens het [1] **Installer Menu**.
2. Ga naar [3] **Diagnostics Menu** > [3] **Cellular** > (kies de mobiele SDI2-module of insteekmodule). Op het bedieningspaneel worden de volgende subcategorieën met bijbehorende diagnostische informatie weergegeven. (Gebruik zo nodig /Next om door de gegevens te bladeren.)
 - **Koppeling** (Ja of Nee. 'Ja' geeft een gegevensverbinding met de provider aan. 'Nee' geeft aan dat er een probleem is met de verbinding.)
 - **IPv4 IP** (het IP-adres van de mobiele radio op het netwerk van de provider)
 - **Basis-ID**
 - **Signaal** (signaalsterkte = onaanvaardbaar, gering, goed of zeer goed)
 - **Signaal** (in dBs)
 - **Tel.nr.** (indien ter beschikking gesteld door de provider)
 - **ESN** (het elektronische serienummer van de mobiele radio)
 - **Model** (het model van de mobiele radio)
 - **Versie** (de versie van de mobiele radio)
3. Als u de informatie hebt bekeken, kunt u het menu afsluiten.

20.3.4

[4] IP-camera



IP Camera

1. Voer de installeurscode in en open vervolgens het [1] **Installer Menu**.
2. Ga naar [3] **Diagnostics Menu** > [4] **IP Camera**. Op het bedieningspaneel wordt een van de volgende statussen weergegeven:
 - **Not Configured**
 - **Not Responding**
 - **Bad Password**
 - **Online**
 - **Missing**
3. Als u de informatie hebt bekeken, kunt u het menu afsluiten.

20.3.5

[5] Cloud

Cloud

1. Voer de installeurscode in en open vervolgens het [1] **Installer Menu**.
2. Ga naar [3] **Diagnostics Menu** > [5] **Cloud**. Op het bedieningspaneel wordt de cloud-ID weergegeven, die ook op een etiket op de inbraakcentrale staat.
3. Druk op /Next. Op het bedieningspaneel wordt de configuratie van de cloud weergegeven. Mogelijke configuraties zijn:
 - Niet beschikbaar
 - Geactiveerd via ethernet
 - Geactiveerd via mobiel
 - Geactiveerd via ethernet en mobiel
4. Druk op /Next. Op het bedieningspaneel wordt de certificeringsstatus van de cloud weergegeven. Mogelijke configuraties zijn:
 - Niet geïnstalleerd
 - Certificaat geldig
5. Druk op /Next. Op het bedieningspaneel wordt de status van de cloud weergegeven. Mogelijke configuraties zijn:
 - Verbonden (plus verbindingmethode)
 - Niet gereed

- Verbinding verbroken
 - Niet beschikbaar
 - Wordt verbonden
6. Als u de informatie hebt bekeken, kunt u het menu afsluiten.

20.4 Menu [4] Serviceoverbrugging (Serv.overbr.)

Via dit menu kunt u de serviceoverbruggingszones bewerken.

Service Bypass

1. Voer de installeurscode in en open vervolgens het [1] **Installer Menu**.
2. Ga naar [4] **Service Bypass**. Als er geen zones met overbrugging zijn, wordt **No points bypassed** weergegeven op het bedieningspaneel. Als er wel zones met overbrugging zijn, wordt het aantal overbrugde zones weergegeven op het bedieningspaneel.
3. Voer het nummer in van de zone die u wilt overbruggen en druk vervolgens op **Enter** om de zone te selecteren.
4. Druk op **Enter** om de zone te overbruggen. Op het bedieningspaneel wordt **Parameter saved** weergegeven. Vervolgens keert het paneel terug naar de zone die u zojuist hebt overbrugd.
5. Sluit het menu af.

20.5 Menu [5] Versies

Gebruik het menu Versies om de versie-informatie van de inbraakcentrale weer te geven.

Versions

1. Voer de installeurscode in en open vervolgens het [1] **Installer Menu**.
2. Ga naar [5] **Versions**.
3. Afhankelijk van het model van het bedieningspaneel:
Druk op het pictogram of de softkey van het item waarvan u de versie wilt bekijken.
-of-
Gebruik /Previous en /Next om door de lijst met items te bladeren waarvan u de versie kunt weergeven. Druk op **Enter** om de versie weer te geven.
4. Sluit het menu af.

20.6 Menu [6] Cloud

Gebruik het menu Cloud om de cloudfunctie voor de inbraakcentrale in of uit te schakelen.

Cloud

1. Voer de installeurscode in en open vervolgens het [1] **Installer Menu**.
2. Ga naar [6] **Cloud**. Op het bedieningspaneel wordt de huidige status weergegeven: **Uitgeschakeld**, **Geactiveerd via ethernet**, **Geactiveerd via mobiel** of **Geactiveerd via ethernet en mobiel**.
3. Druk op **Edit** of **Enter** (of verlaat het menu zonder wijzigingen aan te brengen).
4. Gebruik /Next om naar de gewenste optie te gaan.
5. Druk op **Save** of **Enter**. Op het bedieningspaneel wordt **Parameter saved** weergegeven. Het menu wordt gesloten.

20.7 [7] USB-voeding

Gebruik het menu USB-voeding om de voeding naar de USB-poort in of uit te schakelen. Zie *USB-voeding, pagina 74* voor meer informatie.

USB Power

1. Voer de installeurscode in en open vervolgens het [1] **Installer Menu**.
2. Ga naar [7] **USB Power**. Op het bedieningspaneel wordt de huidige status weergegeven: **USB Power is on** of **USB Power is off**.
3. Afhankelijk van het model van het bedieningspaneel:
Druk op het pictogram of de softkey voor de gewenste optie.
-of-
Druk op **Enter** om de status te wijzigen.
4. Sluit het menu af.

21 Specificaties

Voedingsspecificaties voor inbraakcentrale

Spanningsingang (stroomvoorziening)	Primair	Aansluitklem 1 en 2	Insteektransformator van 16,5 V AC, 40 VA, klasse 2 (D1640)
	Secundair	Aansluitklem 4 en 5	Gebruik een gesloten oplaadbare loodzuuraccu van 12 VDC (7 Ah, 18 Ah of 38 Ah). De inbraakcentrale ondersteunt maximaal 38 Ah accucapaciteit. Als u twee accu's gebruikt, moeten deze dezelfde capaciteit hebben en moet u de accu's aansluiten met behulp van de D122/D122L.
Vereisten voor de stroom	Inbraakcentrale: stand-by 190 mA; alarm 265 mA Zie de paragraaf <i>Stroomclassificatieschema voor berekeningen noodaccu</i> in de <i>Installatie- en systeemreferentiegids voor inbraakcentrales (B9512G/B8512G)</i> voor de stroomvereisten van andere systeemcomponenten.		
Voedingsuitgangen	Alle externe aansluitingen zijn vermogensbegrensd, behalve de accuklemmen.		
	Continu gevoede uitgangen	In totaal maximaal 1,4 A bij een nominale spanning van 12,0 V DC (continue spanning) voor alle apparaten en uitgangen, inclusief de ZONEX aansluiting, de connector voor de insteekmodule en aansluitklem 3, 26 en 30.	
	Alarmvoeding	Maximaal 2,0 A (maximaal 1,4 A voor brandbeveiliging van bedrijfspanden) bij een nominale uitgangsspanning van 12,0 VDC voor alle apparaten en uitgangen, inclusief de ZONEX-aansluiting, de connector voor de insteekmodule en klem 3, 6, 7, 26 en 30. De uitgang kan een constante voeding leveren of een van de drie pulserende patronen hebben, afhankelijk van wat is geprogrammeerd. Zie <i>Relais</i> in de <i>Help-informatie voor RPS</i> of in de <i>Help-informatie</i> van de programmeertools Portaal voor installateurservices (beschikbaar in Europa, het Midden-Oosten, Afrika en China) .	
	Geschakelde extra voeding	Aansluitklem 8	Maximaal 1,4 A bij een nominale uitgangsspanning van 12,0 V DC. De continu gevoede uitgang wordt onderbroken door het resetten van een sensor of een alarmverificatie, afhankelijk van wat is geprogrammeerd. Zie <i>Relais</i> in de <i>Help-informatie voor RPS</i> , de <i>Help-informatie</i> van de programmeertools Portaal voor installateurservices (beschikbaar in Europa, het Midden-Oosten, Afrika en China) of de <i>Programma-invoergids voor inbraakcentrales (B9512G/B8512G)</i> .
	Brand- en brand/inbraak-beveiligingssystemen	Voor conformiteit met de normen UL 985 en 864 voor brandalarmsystemen (ingegaan op 1 maart 1989) moet het totale gecombineerde continue en alarmstroomverbruik voor het systeem tijdens alarmsituaties worden beperkt tot 1,4 A, geleverd door de primaire stroomvoorziening (omgezette wisselstroom). Als het stroomverbruik van het systeem groter is dan 1,4 A, moeten aangesloten apparaten worden losgekoppeld tot de stroom minder is dan 1,4 A. Sluit de losgekoppelde apparaten vervolgens aan op een externe stroomvoorziening ¹ (bijvoorbeeld een B520).	

¹ Hiervoor is een UL-gecertificeerde stroomvoorziening nodig.

Minimale bedrijfsspanning	10,2 V DC	
SDI-bus	SDI-bus A: SDI-bus B:	Maximaal 9 V DC op 4572 m Maximaal 9 V DC op 4572 m
SDI2-bus	SDI2-bus A: SDI2-bus B:	Maximaal 12 V DC nominaal (2286 m) ² Maximaal 12 V DC nominaal (2286 m) ²
Netwerk	Ingebouwd 10/100 ethernet-LAN (RJ45-aansluiting)	
USB	USB 2.0 full speed	
Omgevingseisen	Temperatuur:	0 °C tot +49 °C
	Relatieve vochtigheid:	Maximaal 93% niet-condenserend
Inschakelstations	B940W, B942/B942W, B930, B921C, B920, B915/B915I, D1260, D1257/D1257RB, D1256/D1256RB, D1255/D1255R/D1255RB, sleutelschakelaar	
Zonedrempels (circuitstijl met één EOL-weerstand) Ingebouwde zones 1 t/m 8	Met weerstanden van 1,0 kΩ	Geopend - 3,7 tot 5,0 V DC Normaal - 2,0 tot 3,0 V DC Kortgesloten - 0,0 tot 1,3 V DC Kortsluitstroom - 5 mA
	Met weerstanden van 2,0 kΩ	Geopend - 4,1 tot 5,0 V DC Normaal - 3,0 tot 4,1 V DC Kortgesloten - 0,0 tot 3,0 V DC Kortsluitstroom - 5 mA
	Geen EOL	Geopend - 2,6 tot 5,0 V DC Kortgesloten - 0,0 tot 2,4 V DC Kortsluitstroom - 5 mA
Zonedrempels (ingebouwde zones met dubbele EOL)	Dubbele EOL (1,0 kΩ + 1,0 kΩ)	Kortgesloten - 0 tot 1,67 V DC Geopend - 4,12 tot 4,95 V DC Normaal - 1,69 tot 2,94 V DC Storing - 2,95 tot 4,10 V DC Kortsluitstroom - 5 mA
Compatibele behuizingen	B8103 universele behuizing, D8103 universele behuizing, D8109 brandalarmbehuizing, D8108A aanvalsbestendige behuizing, BATB-40 en BATB-80 accubehuizing.	

21.1 Bedradingsvereisten

Label aansluitklem	Beschrijving aansluitklem	Vereisten
1	AC	18 AWG tot 14 AWG (1,02 mm tot 1,8 mm)
2	AC	18 AWG tot 14 AWG (1,02 mm tot 1,8 mm)
3	+ AUX POWER	Op de aansluitklem kan een draad van 22 AWG tot 14 AWG (0,65 mm tot 1,8 mm) worden aangesloten. Gebruik de juiste draaddikte voor de benodigde stroom.
4	ACCU -	Kabel van Bosch, meegeleverd met inbraakcentrale.

5	ACCU +	
6	Uitgang A (1)	Op de aansluitklem kan een draad van 22 AWG tot 14 AWG (0,65 mm tot 1,8 mm) worden aangesloten. Gebruik de juiste draaddikte voor de benodigde stroom.
7	Uitgang B (2)	
8	Uitgang C (3)	
9	COMMON	
10	AARDING	16 AWG tot 14 AWG (1,5 mm tot 1,8 mm)
11	ZONE 1	Op de aansluitklem kan een draad van 22 AWG tot 14 AWG (0,65 mm tot 1,8 mm) worden aangesloten. Gebruik de juiste draaddikte voor een lusweerstand kleiner dan 100 Ω.
12	ZONE 1/2 COMMON	Op de aansluitklem kan een draad van 22 AWG tot 14 AWG (0,65 mm tot 1,8 mm) worden aangesloten. Gebruik de juiste draaddikte voor een lusweerstand kleiner dan 100 Ω.
13	ZONE 2	Op de aansluitklem kan een draad van 22 AWG tot 14 AWG (0,65 mm tot 1,8 mm) worden aangesloten. Gebruik de juiste draaddikte voor een lusweerstand kleiner dan 100 Ω.
14	ZONE 3	Op de aansluitklem kan een draad van 22 AWG tot 14 AWG (0,65 mm tot 1,8 mm) worden aangesloten. Gebruik de juiste draaddikte voor een lusweerstand kleiner dan 100 Ω.
15	ZONE 3/4 COMMON	Op de aansluitklem kan een draad van 22 AWG tot 14 AWG (0,65 mm tot 1,8 mm) worden aangesloten. Gebruik de juiste draaddikte voor een lusweerstand kleiner dan 100 Ω.
16	ZONE 4	Op de aansluitklem kan een draad van 22 AWG tot 14 AWG (0,65 mm tot 1,8 mm) worden aangesloten. Gebruik de juiste draaddikte voor een lusweerstand kleiner dan 100 Ω.
17	ZONE 5	Op de aansluitklem kan een draad van 22 AWG tot 14 AWG (0,65 mm tot 1,8 mm) worden aangesloten. Gebruik de juiste draaddikte voor een lusweerstand kleiner dan 100 Ω.
18	ZONE 5/6 COMMON	Op de aansluitklem kan een draad van 22 AWG tot 14 AWG (0,65 mm tot 1,8 mm) worden aangesloten. Gebruik de juiste draaddikte voor een lusweerstand kleiner dan 100 Ω.
19	ZONE 6	Op de aansluitklem kan een draad van 22 AWG tot 14 AWG (0,65 mm tot 1,8 mm) worden aangesloten. Gebruik de juiste draaddikte voor een lusweerstand kleiner dan 100 Ω.

20	ZONE 7	Op de aansluitklem kan een draad van 22 AWG tot 14 AWG (0,65 mm tot 1,8 mm) worden aangesloten. Gebruik de juiste draaddikte voor een lusweerstand kleiner dan 100 Ω.
21	ZONE 7/8 COMMON	Op de aansluitklem kan een draad van 22 AWG tot 14 AWG (0,65 mm tot 1,8 mm) worden aangesloten. Gebruik de juiste draaddikte voor een lusweerstand kleiner dan 100 Ω.
22	ZONE 8	Op de aansluitklem kan een draad van 22 AWG tot 14 AWG (0,65 mm tot 1,8 mm) worden aangesloten. Gebruik de juiste draaddikte voor een lusweerstand kleiner dan 100 Ω.
ZONEX	ZONEX	Kabel van Bosch, meegeleverd met optionele B600
23	SDIx COMMON	Op de aansluitklem kan een draad van 22 AWG tot 14 AWG (0,65 mm tot 1,8 mm) worden aangesloten. Gebruik de juiste draaddikte voor het stroomverbruik van de randapparatuur.
24	SDIx-DATABUS B	22 AWG tot 14 AWG (0,65 mm tot 1,8 mm)
25	SDIx-DATABUS A	
26	SDIx-VOEDING	Op de aansluitklem kan een draad van 22 AWG tot 14 AWG (0,65 mm tot 1,8 mm) worden aangesloten. Gebruik de juiste draaddikte voor het stroomverbruik van de randapparatuur.
27	SDI2 COMMON	Op de aansluitklem kan een draad van 22 AWG tot 14 AWG (0,65 mm tot 1,8 mm) worden aangesloten. Gebruik de juiste draaddikte voor het stroomverbruik van de randapparatuur.
28	SDI2-DATABUS B	22 AWG tot 14 AWG (0,65 mm tot 1,8 mm)
29	SDI2-DATABUS A	
30	SDI2-VOEDING	Op de aansluitklem kan een draad van 22 AWG tot 14 AWG (0,65 mm tot 1,8 mm) worden aangesloten. Gebruik de juiste draaddikte voor het stroomverbruik van de randapparatuur.

22 Bijlage

In deze bijlage komen de volgende onderwerpen aan bod:

- *Adresinstellingen, pagina 176*
- *Informatie over rapporten en apparaatnummer, pagina 184*
- *Auto-IP, pagina 197*

22.1 Adresinstellingen

Deze paragraaf bevat adres- en schakelaarinstellingen voor compatibele modules.

22.1.1 Adresinstellingen voor de B208

De B9512G ondersteunt maximaal 59 B208-modules met acht ingangen.

De B8512G ondersteunt maximaal 9 modules.

B208-adresnummer	B9512G-zonenummers	B8512G-zonenummers
1	11 - 18	11 - 18
2	21 - 28	21 - 28
3	31 - 38	31 - 38
4	41 - 48	41 - 48
5	51 - 58	51 - 58
6	61 - 68	61 - 68
7	71 - 78	71 - 78
8	81 - 88	81 - 88
9	91 - 98	91 - 98
10	101 - 108	
11	111 - 118	
12	121 - 128	
13	131 - 138	
14	141 - 148	
15	151 - 158	
16	161 - 168	
17	171 - 178	
18	181 - 188	
19	191 - 198	
20	201 - 208	
21	211 - 208	
22	221 - 228	
23	231 - 238	
24	241 - 248	

B208-adresnummer	B9512G-zonenummers	B8512G-zonenummers
25	251 - 258	
26	261 - 268	
27	271 - 278	
28	281 - 288	
29	291 - 298	
30	301 - 308	
31	211 - 208	
32	321 - 328	
33	331 - 338	
34	341 - 348	
35	351 - 358	
36	361 - 368	
37	371 - 378	
38	381 - 388	
39	391 - 398	
40	401 - 408	
41	411 - 408	
42	421 - 428	
43	431 - 438	
44	441 - 448	
45	451 - 458	
46	461 - 468	
47	471 - 478	
48	481 - 488	
49	491 - 498	
50	501 - 508	
51	511 - 508	
52	521 - 528	
53	531 - 538	
54	541 - 548	
55	551 - 558	
56	561 - 568	
57	571 - 578	

B208-adresnummer	B9512G-zonenummers	B8512G-zonenummers
58	581 - 588	
59	591 - 598	

22.1.2

Adresinstellingen voor de B299

De B9512G ondersteunt maximaal 5 modules. De B8512G ondersteunt 1 module.

B299-adresnummer	B9512G-zonenummers	B8512G-zonenummers
0	9 - 99	9 - 99
1	100 - 199	
2	200 - 299	
3	300 - 399	
4	400 - 499	
5	500 - 599	

22.1.3

Adresinstellingen voor de B308

De B9512G ondersteunt maximaal 59 B308-modules met acht uitgangen.

De B8512G ondersteunt maximaal 9 modules.

B308-adresnummer	B9512G-uitgangnummers	B8512G-uitgangnummers
1	11 - 18	11 - 18
2	21 - 28	21 - 28
3	31 - 38	31 - 38
4	41 - 48	41 - 48
5	51 - 58	51 - 58
6	61 - 68	61 - 68
7	71 - 78	71 - 78
8	81 - 88	81 - 88
9	91 - 98	91 - 98
10	101 - 108	
11	111 - 118	
12	121 - 128	
13	131 - 138	
14	141 - 148	
15	151 - 158	
16	161 - 168	
17	171 - 178	
18	181 - 188	

B308-adresnummer	B9512G-uitgangnummers	B8512G-uitgangnummers
19	191 – 198	
20	201 – 208	
21	211 – 208	
22	221 – 228	
23	231 – 238	
24	241 – 248	
25	251 – 258	
26	261 – 268	
27	271 – 278	
28	281 – 288	
29	291 – 298	
30	301 – 308	
31	211 – 208	
32	321 – 328	
33	331 – 338	
34	341 – 348	
35	351 – 358	
36	361 – 368	
37	371 – 378	
38	381 – 388	
39	391 – 398	
40	401 – 408	
41	411 – 408	
42	421 – 428	
43	431 – 438	
44	441 – 448	
45	451 – 458	
46	461 – 468	
47	471 – 478	
48	481 – 488	
49	491 – 498	
50	501 – 508	
51	511 – 508	

B308-adresnummer	B9512G-uitgangnummers	B8512G-uitgangnummers
52	521 – 528	
53	531 – 538	
54	541 – 548	
55	551 – 558	
56	561 – 568	
57	571 – 578	
58	581 – 588	
59	591 – 598	

22.1.4

Adresinstellingen voor de D8128D

De D8128D OctoPOPIT heeft twee sets DIP-schakelaars. Gebruik de DIP-schakelaars aan de bovenkant van de eenheid (met de aansluitklemmen langs de linkerrand) om het adres voor de OctoPOPIT in te stellen. Gebruik de DIP-schakelaars aan de onderkant van de eenheid om afzonderlijke zones die zijn aangesloten op de OctoPOPIT, in of uit te schakelen. De D82128D kan worden aangesloten op de inbraakcentrale via een B600.

ZONEX 1	Adresschakelaars van D8128D					ZONEX 2
Uitgangsnnummer	1	2	3	4	5	Uitgangsnnummer
9 tot 16	AAN	AAN	AAN	AAN	--	129 tot 136
17 tot 24	AAN	AAN	AAN	UIT	--	137 tot 144
25 tot 32	AAN	AAN	UIT	AAN	--	145 tot 152
33 tot 40	AAN	AAN	UIT	UIT	--	153 tot 160
41 tot 48	AAN	UIT	AAN	AAN	--	161 tot 168
49 tot 56	AAN	UIT	AAN	UIT	--	169 tot 176
57 tot 64	AAN	UIT	UIT	AAN	--	177 tot 184
65 tot 72	AAN	UIT	UIT	UIT	--	185 tot 192
73 tot 80	UIT	AAN	AAN	AAN	--	193 tot 200
81 tot 88	UIT	AAN	AAN	UIT	--	201 tot 208

ZONEX 1	Adresschakelaars van D8128D					ZONEX 2
Uitgangsnnummer	1	2	3	4	5	Uitgangsnnummer
89 tot 96	UIT	AAN	UIT	AAN	--	209 tot 216
97 tot 104	UIT	AAN	UIT	UIT	--	217 tot 224
105 tot 112	UIT	UIT	AAN	AAN	--	225 tot 232
113 tot 120	UIT	UIT	AAN	UIT	--	233 tot 240
121 tot 127	UIT	UIT	UIT	AAN	--	241 tot 247

**Bericht!**

Voor de D8128D OctoPOPIT-modules die zijn toegewezen aan zone 121 t/m 127, 241 en 247, moet schakelaar 8 voor de zone-ingang in de stand OPEN worden gezet.

De B9512G gebruikt zone 9 t/m 127 op ZONEX 1 en zone 129 t/m 247 op ZONEX 2.

De B8512G gebruikt alleen zone 9 t/m 99 op ZONEX 1.

Instellingen voor schakelaar 5 voor lijnafsluiting

Als er **een** D8125 POPEX-module is aangesloten, moet schakelaar 5 van **slechts één** D8128D op **AAN** worden gezet.

Als er **geen** D8125 POPEX-module is aangesloten, moet schakelaar 5 van **alle** D8128D modules op **UIT** worden gezet.

22.1.5**Adresinstellingen voor de D8129**

De D8129 kan worden aangesloten op de inbraakcentrale via een B600.

ZONEX 1	Adresschakelaars van D8129					ZONEX 2
Uitgangsnnummer	1	2	3	4	5	Uitgangsnnummer
1 tot 8	UIT	AAN	AAN	AAN	AAN	65 tot 72
9 tot 16	AAN	UIT	AAN	AAN	AAN	73 tot 80
17 tot 24	UIT	UIT	AAN	AAN	AAN	81 tot 88
25 tot 32	AAN	AAN	UIT	AAN	AAN	89 tot 96
33 tot 40	UIT	AAN	UIT	AAN	AAN	97 tot 104
41 tot 48	AAN	UIT	UIT	AAN	AAN	105 tot 112
49 tot 56	UIT	UIT	UIT	AAN	AAN	113 tot 120
57 tot 64	AAN	AAN	AAN	UIT	AAN	121 tot 128

22.1.6 Adresinstellingen voor de B901

Adres	Bestemming
0,0	Uitgeschakeld
0,1 tot 3,2	Deuren 1 tot 32 op SDI2 (SDIx in SDI2-modus), Deuren 1 tot 8 voor B8512
8,1 tot 8,8	Deuren 1 tot en met 8 op SDIx-bus in Oudere SDI-modus (D9210C met Fail-safe ontgrendelen)
9,1 tot 9,8	Deuren 1 tot en met 8 op SDIx-bus in Oudere SDI-modus (D9210C met Fail-safe vergrendelen)

22.1.7 Adresinstellingen voor de B91x

Adres	Schakelaars					
	1	2	3	4	5	6
1	AAN	UIT	UIT	UIT	UIT	UIT
2	UIT	AAN	UIT	UIT	UIT	UIT
3	AAN	AAN	UIT	UIT	UIT	UIT
4	UIT	UIT	AAN	UIT	UIT	UIT
5	AAN	UIT	AAN	UIT	UIT	UIT
6	UIT	AAN	AAN	UIT	UIT	UIT
7	AAN	AAN	AAN	UIT	UIT	UIT
8	UIT	UIT	UIT	AAN	UIT	UIT
9	AAN	UIT	UIT	AAN	UIT	UIT
10	UIT	AAN	UIT	AAN	UIT	UIT
11	AAN	AAN	UIT	AAN	UIT	UIT
12	UIT	UIT	AAN	AAN	UIT	UIT
13	AAN	UIT	AAN	AAN	UIT	UIT
14	UIT	AAN	AAN	AAN	UIT	UIT
15	AAN	AAN	AAN	AAN	UIT	UIT
16	UIT	UIT	UIT	UIT	AAN	UIT
17	AAN	UIT	UIT	UIT	AAN	UIT
18	UIT	AAN	UIT	UIT	AAN	UIT
19	AAN	AAN	UIT	UIT	AAN	UIT
20	UIT	UIT	AAN	UIT	AAN	UIT
21	AAN	UIT	AAN	UIT	AAN	UIT

Adres	Schakelaars					
	1	2	3	4	5	6
22	UIT	AAN	AAN	UIT	AAN	UIT
23	AAN	AAN	AAN	UIT	AAN	UIT
24	UIT	UIT	UIT	AAN	AAN	UIT
25	AAN	UIT	UIT	AAN	AAN	UIT
26	UIT	AAN	UIT	AAN	AAN	UIT
27	AAN	AAN	UIT	AAN	AAN	UIT
28	UIT	UIT	AAN	AAN	AAN	UIT
29	AAN	UIT	AAN	AAN	AAN	UIT
30	UIT	AAN	AAN	AAN	AAN	UIT
31	AAN	AAN	AAN	AAN	AAN	UIT
32	UIT	UIT	UIT	UIT	UIT	AAN

22.1.8 Adresinstellingen voor de D9210C

Storingmodus	Meldkamer Modem4	Adresinstelling SDI	Display bedieningspaneel
ONTGRENDELD	SDI nr. 33	81	Deur nr. 1
ONTGRENDELD	SDI nr. 34	82	Deur nr. 2
ONTGRENDELD	SDI nr. 35	83	Deur nr. 3
ONTGRENDELD	SDI nr. 36	84	Deur nr. 4
ONTGRENDELD	SDI nr. 37	85	Deur nr. 5
ONTGRENDELD	SDI nr. 38	86	Deur nr. 6
ONTGRENDELD	SDI nr. 39	87	Deur nr. 7
ONTGRENDELD	SDI nr. 40	88	Deur nr. 8
VERGRENDELD	SDI nr. 33	91	Deur nr. 1
VERGRENDELD	SDI nr. 34	92	Deur nr. 2
VERGRENDELD	SDI nr. 35	93	Deur nr. 3
VERGRENDELD	SDI nr. 36	94	Deur nr. 4
VERGRENDELD	SDI nr. 37	95	Deur nr. 5
VERGRENDELD	SDI nr. 38	96	Deur nr. 6
VERGRENDELD	SDI nr. 39	97	Deur nr. 7
VERGRENDELD	SDI nr. 40	98	Deur nr. 8

22.1.9**Adresinstellingen voor het SDI-bedieningspaneel**

D1255VFD-bedieningspaneel / D125xRB-bedieningspaneel brandalarm / instellingen van adresschakelaar D126x LCD-bedieningspaneel.

**Bericht!**

D126x-bedieningspanelen gebruiken uitsluitend adressen 1-8. Voor toegang tot de schakelaarinstellingen drukt u op [0] en houdt u deze ingedrukt totdat het menu verandert.

Adres	Schakelaars					
	1	2	3	4	5	6
1	AAN	AAN	AAN	AAN	Coderingst oon AAN/ UIT	AAN
2	UIT	AAN	AAN	AAN		AAN
3	AAN	UIT	AAN	AAN		AAN
4	UIT	UIT	AAN	AAN		AAN
5	AAN	AAN	UIT	AAN		AAN
6	UIT	AAN	UIT	AAN		AAN
7	AAN	UIT	UIT	AAN		AAN
8	UIT	UIT	UIT	AAN		AAN
9	AAN	AAN	AAN	UIT		AAN
10	UIT	AAN	AAN	UIT		AAN
11	AAN	UIT	AAN	UIT		AAN
12	UIT	UIT	AAN	UIT		AAN
13	AAN	AAN	UIT	UIT		AAN
14	UIT	AAN	UIT	UIT		AAN
15	AAN	UIT	UIT	UIT		AAN
16	UIT	UIT	UIT	UIT		AAN

22.2**Informatie over rapporten en apparaatnummer**

Deze paragraaf bevat informatie die u kan helpen de rapporten van de inbraakcentrale te begrijpen.

22.2.1**Definities van rapportindelingen****Bericht!**

De inbraakcentrale gebruikt de Modem4-indeling om 4-cijferige zonegegevens en gebruikersgegevens te verzenden.

Centralegebeurtenis	Modem4-code D6500 modus	Modem4-code Bosch SIA- modus	Contact-ID-gebeurtenis	Contact-ID-code
Er is een zonebewakingsprobleem opgetreden	Jspppp	NriaBSpppp	24 uur, geen inbraak	1 150 aa ppp
Geldige lokale toegang door RPS of de programmeertool Installer Services Portal (beschikbaar in Europa, het Midden-Oosten, Afrika en China) opgetreden	RsF01	NLS	Download/toegang geslaagd	1 412 00 000
Geldige externe terugbeltoegang door RPS of de programmeertool Installer Services Portal (beschikbaar in Europa, het Midden-Oosten, Afrika en China) opgetreden	RsssF	NphhhRS	Download/toegang geslaagd	1 412 00 000
Geldige externe toegang door RPS of de programmeertool Installer Services Portal (beschikbaar in Europa, het Midden-Oosten, Afrika en China) opgetreden	RsssF	NRS	Download/toegang geslaagd	1 412 00 000
Uitval hoofdvoeding - netvoeding	Pssss	NAT	Verlies hoofdvoeding	1 301 00 000
Herstel voeding - netvoeding	Rsss0	NAR	Hoofdvoeding herstellen	3 301 00 000
Afstandsbediening toevoegen aan een gebruiker (kaartgebeurtenis toewijzen)	NsD30	NidiiiiDAiiii	Alleen lokaal	Alleen lokaal
Alarm	Aspppp	NriaBApppp	inbraak	1 130 aa ppp
Alarmdoorloopzone	Aspppp	NriaBMpppp	Inbraak	1 130 aa ppp
Uitloopfout alarm	Aspppp	Nria/idiiiiEApppp	Inloop/uitloop	1 134 aa ppp
Alarm met 'recente sluiting'	Aspppp	Nria/CRpppp	Inloop/uitloop	1 459 aa uuu
Alle zones getest door gebruiker	RsssF	NRiITC	Alleen lokaal	Alleen lokaal
Alle SDI-apparaten ontbreken, voeding is kortgesloten	TsssD	NpiET	Storing uitbreidingsmodule	1 333 00 000
Alle SDI-apparaten zijn hersteld, voeding is normaal	RsssD	NpiER	Storing uitbreidingsmodule herstellen	3 333 00 000

Centralegebeurtenis	Modem4-code D6500 modus	Modem4-code Bosch SIA- modus	Contact-ID-gebeurtenis	Contact-ID-code
Ongeldige externe terugbeltoegang door RPS of de programmeertools Installer Services Portal (beschikbaar in Europa, het Midden-Oosten, Afrika en China) opgetreden	TsssF	Np004RU	Toegang niet gelukt	1 413 00 000
Ongeldige externe toegang door RPS of de programmeertools Installer Services Portal (beschikbaar in Europa, het Midden-Oosten, Afrika en China) opgetreden	TsssF	NRU	Toegang niet gelukt	1 413 00 000
Einde gebiedscontrole	NsD52	Nriaa/idiiiiTZ	Alleen lokaal	Alleen lokaal
Start gebiedscontrole	NsD51	Nriaa/idiiiiTW	Alleen lokaal	Alleen lokaal
Vertraagd gedeeltelijk Ingeschakeld	Csiii	Nriaa/idiiiiNL	Ingeschakeld AANWEZIG	3 441 aa uuu
Direct gedeeltelijk Ingeschakeld	Csiii	Nriaa/idiiiiNL	Ingeschakeld AANWEZIG	3 441 aa uuu
Overbelasting hulpvoeding	Tsss9	NYM	Systeemaccu bijna leeg	1 302 00 000
Overbelasting hulpvoeding herstellen	Rsss9	NYR	Systeemaccu bijna leeg herstellen	3 302 00 000
Probleem in acculaadcircuit	Tsss9	NYT	Systeemprobleem	1 300 00 000
Herstel probleem in acculaadcircuit	Rsss9	NYR	Systeemprobleem herstellen	3 300 00 000
Overbruggen door tijdschema	Nsp PPP	Nriaa/ aikkkUBpppp	Zone/sensor overbruggen	1 570 aa ppp
Overbruggen door gebruiker	Nsp PPP	Nriaa/ idiiiiUBpppp	Zone/sensor overbruggen	1 570 aa ppp
Mobiel minder dan twee masten	TssssD	NpiddddET	Probleem randapparatuur systeem	1 330 00 zzz
Herstel mobiel minder dan twee masten	RssssD	NpiddddER	Probleem randapparatuur systeem herstel	3 330 00 zzz
Mobiel lage signaalsterkte	TssssD	NpiddddET	Probleem randapparatuur systeem	1 330 00 zzz
Herstel mobiel lage signaalsterkte	RssssD	NpiddddER	Probleem randapparatuur systeem herstel	3 330 00 zzz

Centralegebeurtenis	Modem4-code D6500 modus	Modem4-code Bosch SIA- modus	Contact-ID-gebeurtenis	Contact-ID-code
Mobiel geen mast beschikbaar	TssssD	NpiddddET	Probleem randapparatuur systeem	1 330 00 zzz
Herstel mobiel geen mast beschikbaar	RssssD	NpiddddER	Probleem randapparatuur systeem herstel	3 330 00 zzz
Mobiele service niet geactiveerd	TssssD	NpiddddET	Probleem randapparatuur systeem	1 330 00 zzz
Herstel mobiele service niet geactiveerd	RssssD	NpiddddER	Probleem randapparatuur systeem herstel	3 330 00 zzz
Wachtwoord of kaart van een ander wijzigen	NsDO4	NidiiiiJViiii	Alleen lokaal	Alleen lokaal
Eigen wachtwoord wijzigen	NsDO4	NidiiiiJViiii	Alleen lokaal	Alleen lokaal
Checksum-fout op configuratiegeheugen	TsD15	NYF	RAM checksum-fout	1 303 00 000
Sluiten door account	Csiii	NidiiiiCL	Openen/sluiten door account	3 401 00 uuu
Sluiten door gebied	Csiii	Nriiaa/idiiiiCL	Openen/sluiten door gebruiker	3 401 aa uuu
Vroeg sluiten door gebied	Csiii	Nriiaa/idiiiiCK	Vroeg openen/sluiten	3 451 aa uuu
Laat sluiten door gebied	Csiii	Nriiaa/idiiiiCJ	Laat openen/sluiten	3 452 aa uuu
Communicatiestoring door routegroep	TsB01	NrggYC	Communicatie gebeurtenis mislukt	1 354 00 000
Communicatiestoring door routegroep hersteld	NsB01	NrggYK	Communicatie gebeurtenis mislukt	3 354 00 000
Communicatieprobleem door netwerk	TsB01	NpiddddYS	Communicatieprobleem	1 350 00 ¹ zzz
Communicatieprobleem door netwerk hersteld	NsB01	NpiddddYK	Communicatieprobleem herstel	3 350 00 ¹ zzz
Communicatieprobleem door telefoon	TsB01	NphhhYS	Communicatieprobleem	1 350 00 000
Communicatieprobleem door telefoon hersteld	NsB01	NphhhYK	Communicatieprobleem herstel	3 350 00 000
Configuratiefout (apparaat)	TssssD	NpiddddEP	Probleem randapparatuur systeem	1 330 00 zzz
Herstel configuratiefout (apparaat)	RssssD	NpiddddER	Herstel probleem randapparatuur systeem	3 330 00 zzz
Accu centrale bijna leeg	Tsss9	NYT	Systeemaccu bijna leeg	1 302 00 000
Accu centrale ontbreekt	Tsss9	NYM	Accu ontbreekt/leeg	1 311 00 000

Centralegebeurtenis	Modem4-code D6500 modus	Modem4-code Bosch SIA- modus	Contact-ID-gebeurtenis	Contact-ID-code
Accu centrale hersteld naar normaal	Rsss9	NYR	Systeemaccu bijna leeg herstel	3 302 00 000
Inbraakcentrale offline	TsssF	Nid5002TS	Systeemuitschakeling	3 308 00 F02
Inbraakcentrale online	RsssF	Nid5002TE	Systeemuitschakeling herstel	3 308 00 F02
Statusrapport maken	Sssss	NY Y	Statusrapport naar volger	1 605 00 000
Datum gewijzigd - geen gebruiker geïdentificeerd	NsD07	NJD	Tijd/datum gereset	1 625 00 000
Datum gewijzigd door gebruiker	NsD07	NidiiiiJD	Tijd/datum gereset	1 625 00 uuu
Verwijderen gebruiker door gebruiker	NsD05	NidiiiiJXiiii	Alleen lokaal	Alleen lokaal
Storing DNS	TsB01	NpiddddYS	Communicatieprobleem	1 350 00 ¹ zzz
Storing DNS herstellen	NsB01	NpiddddYK	Communicatieprobleem herstellen	3 350 00 ¹ zzz
Dubbel SDI2-apparaat	TsssD	NpiddddET	Probleem randapparatuur systeem	1 330 aa iii
Dubbel SDI2-apparaat herstellen	RsssD	NpiddddER	Probleem randapparatuur systeem herstel	3 330 aa iii
Uitgeschakeld onder dwang	Diiii	Nriiaa/idiiiiHA	Uitgeschakeld onder dwang	1 121 aa uuu
Apparatuur defect	TsD29	NpiddddIA	Probleem randapparatuur systeem	1 330 00 ¹ zzz
Apparatuur herstel	RsD29	NpiddddIR	Probleem randapparatuur systeem herstel	3 330 00 ¹ zzz
Gebeurtenislogboek vol	AsD01	NJO	Gebeurtenislogboek vol	1 624 00 000
Drempel gebeurtenislogboek bereikt	TsD01	NJL	Gebeurtenislogboek 90% gevuld	1 623 00 000
Sluitingstijd verlengen door gebied	TsD26	Nriiaa/idiiii/ tihhmmCE	Automatische inschakeltijd verlengd	1 464 aa uuu
Extra zone	Tpppp	NriiaaXEpppp	Onderhoudswaarschuwing	1 393 aa ppp
Sluiten door gebied mislukt	TsssE	NriaCI	Sluiten mislukt	1 454 aa 000
Openen door gebied mislukt	TsssE	NriaOI	Openen mislukt	1 453 aa 000
Brandalarm	Fspppp	NriiaFApppp	Brand	1 110 aa ppp
Annuleren brand	\iiii	Nriiaa/idiiiiFC	Annuleren	1 406 aa uuu
Start brandoefening	TsssF	Nriiaa/idiiiiFL	Start brandtest	1 604 aa iii

Centralegebeurtenis	Modem4-code D6500 modus	Modem4-code Bosch SIA- modus	Contact-ID-gebeurtenis	Contact-ID-code
Einde brandoefening	RsssF	Nriaa/idiiiiNF	Einde brandtest	3 604 aa iii
Brand ontbreekt	Mpppp	NriaaFYpppp	Brandalarmprobleem	1 373 aa ppp
Brandherstel van alarm	Hspppp	NriaaFHpppp	Herstel brandalarm	3 110 aa ppp
Brandherstel van probleem	Hspppp	NriaaFJpppp	Herstel brandalarmprobleem	3 373 aa ppp
Brandalarmbewaking	Espppp	NriaaFSpppp	Brandalarmbewaking	1 200 aa ppp
Brandalarmbewaking van herstel	Espppp	NriaaFVpppp	Brandalarmbewaking herstel	3 200 aa ppp
Brandalarmprobleem	Gspppp	NriaaFTpppp	Brandalarmprobleem	1 373 aa ppp
Einde brandlooptest	RsssF	Nriaa/idiiiiFK	Einde brandtest	3 604 aa uuu
Start brandlooptest	TsssF	Nriaa/idiiiiFI	Start brandtest	1 604 aa uuu
Vertraagd geforceerd gedeeltelijk Ingeschakeld	Csiii	Nriaa/idiiiiNF	Gedeeltelijk Ingeschakeld	3 456 aa uuu
Direct geforceerd gedeeltelijk Ingeschakeld	Csiii	Nriaa/idiiiiNF	Gedeeltelijk Ingeschakeld	3 456 aa uuu
Geforceerd vroeg sluiten door gebied	Csiii	Nriaa/idiiiiCF	Vroeg openen/sluiten	3 451 aa uuu
Geforceerd laat sluiten door gebied	Csiii	Nriaa/idiiiiCF	Laat openen/sluiten	3 452 aa uuu
Geforceerd sluiten door gebied	Csiii	Nriaa/idiiiiCF	Openen/sluiten door gebruiker	3 401 aa uuu
Geforceerde zone	Tspppp	NriaaXWpppp	Zone/sensor overbruggen	1 570 aa ppp
Gasalarm	Apppp	NriaaGApppp	Gas gedetecteerd	1 151 aa ppp
Gasalarm herstel	Rpppp	NriaaGHpppp	Gas gedetecteerd herstel	3 151 aa ppp
Annuleren gas	\iiii	Nriaa/idiiiiGC	Annuleren	1 406 aa iii
Gas ontbreekt	Vpppp	NriaaUZpppp	Sensorprobleem	1 380 aa ppp
Gasbewaking	Jpppp	NriaaGSpppp	Sensorprobleem	1 380 aa ppp
Gasbewaking herstel	Rpppp	NriaaGJpppp	Sensorprobleem herstel	3 380 aa ppp
Gasalarmprobleem	Tpppp	NriaaGTpppp	Sensorprobleem	1 380 aa ppp
Gasalarmprobleem herstel	Rpppp	NriaaGJpppp	Sensorprobleem herstel	3 380 aa ppp
Aardingsstoring	Tspppp	NriaaBTpppp	Aardingsstoring	1 310 01 000
Ongeldige handzender	VsD10	NidiiiiUY	Bewaking vergrendelingsleutel	1 642 00 iii

Centralegebeurtenis	Modem4-code D6500 modus	Modem4-code Bosch SIA- modus	Contact-ID-gebeurtenis	Contact-ID-code
Herstel ongeldige handzender	RsD10	NidiiiiUR	Bewaking vergrendelingsleutel herstel	3 642 00 iii
Ongeldige lokale toegang gedetecteerd	TsF01	NLU	Toegang niet gelukt	1 413 00 000
Ongeldige zonezender	Vpppp	NriaaUYpppp	Verlies van bewaking - RPM	1 382 aa ppp
Ongeldige zonezender herstel	Rpppp	NriaaBRpppp	Verlies van bewaking - RPM herstel	3 382 aa ppp
Ongeldig Popit-adres	Vpppp	NriaaUYpppp	Verlies van bewaking - RPM	1 382 aa ppp
Ongeldig Popit-adres herstel	Rpppp	NriaaBRpppp	Verlies van bewaking - RPM herstel	3 382 aa ppp
Fout in IP-adres	TsssD	NpiddddET	Probleem randapparatuur systeem	1 330 00 ¹ zzz
Fout in IP-adres	RsssD	NpiddddER	Probleem randapparatuur systeem herstel	3 330 00 ¹ zzz
Handzender ontbreekt	VsD10	NidiiiiUY	Bewaking vergrendelingsleutel	1 642 00 iii
Herstel handzender ontbreekt	RsD10	NidiiiiUR	Bewaking vergrendelingsleutel herstellen	3 642 00 iii
Paniekalarm via handzender	Assss	NidiiiiPA	Dwangalarm	1 121 00 iii
Stil alarm handzender (noodoproep)	Dssss	NidiiiiHA	Dwangalarm	1 121 00 iii
Paniekalarm bedieningspaneel	Apppp	Nriaa/Papppp	Paniekalarm	1 120 aa ppp
Stil alarm bedieningspaneel (noodoproep)	Dpppp	Nriaa/Happpp	Stil alarm	1 122 aa ppp
Medisch alarm	Apppp	Nriaa/Mapppp	Persoonlijk noodgeval	1 101 aa ppp
Ontbrekend alarm	Mpppp	NriaaUZpppp	Algemeen alarm	1 140 aa ppp
Ontbrekende brandbewaking	GMpppp	NriaaFZpppp	Brandalarmprobleem	1 373 aa ppp
Ontbrekende gasbewaking	Vpppp	NriaaGSpppp	Sensorprobleem	1 380 aa ppp
Ontbrekende bewaking	MTpppp	NriaaBZpppp	Verlies van bewaking - RPM	1 382 aa ppp
Ontbrekend probleem	Vpppp	NriaaUYpppp	Verlies van bewaking - RPM	1 382 aa ppp
Netwerkkabel aangesloten	NsD43	NpiddddNR010	Probleem randapparatuur systeem herstel	3 330 00 zzz

Centralegebeurtenis	Modem4-code D6500 modus	Modem4-code Bosch SIA- modus	Contact-ID-gebeurtenis	Contact-ID-code
Netwerkkabel losgekoppeld	NsD42	NpiddddNT010	Probleem randapparatuur systeem	1 330 00 zzz
Alarm annuleren geen brand	\siii	Nriaa/idiiiiBC	Annuleren	1 406 aa uuu
Normaal opstarten van de inbraakcentrale	NsD14	NRR	Systeemherstel	1 305 00 000
Openen door account	Osiiii	NidiiiiOP	Openen/sluiten door account	1 401 00 uuu
Openen door gebied	Osiiii	Nriaa/idiiiiOP	Openen/sluiten door gebruiker	1 401 aa uuu
Vroeg openen door gebied	Osiiii	Nriaa/idiiiiOK	Vroeg openen/sluiten	1 451 aa uuu
Laat openen door gebied	Osiiii	Nriaa/idiiiiOJ	Laat openen/sluiten	1 452 aa uuu
Parameters gewijzigd	NsD02	NYG	Programmering centrale gewijzigd	1 306 00 000
Communicatieprobleem persoonlijke melding	TsB01	NpiddddYS	Communicatieprobleem	1 350 0 zzz
Herstel communicatieprobleem persoonlijke melding	NsB01	NpiddddYK	Communicatieprobleem herstel	3 350 0 zzz
Telefoonlijn 1 ontbreekt	TsssB	NLT1	Storing telecom 1	1 351 00 000
Telefoonlijn 1 hersteld	RsssB	NLR1	Storing telecom 1 herstel	3 351 00 000
Storing Popex-bus	TsssD	NYI	PS overbelasting	1 312 00 ZZZ
Storing Popex-bus herstel	RsssD	NYJ	PS overbelasting herstel	3 312 00 ZZZ
Popex ongeldige Popit	TsssD	NYI	PS overbelasting	1 312 00 ZZZ
Popex ongeldige Popit herstel	RsssD	NYJ	PS overbelasting herstel	3 312 00 ZZZ
Popex lage spanning	TsssD	NYI	PS overbelasting	1 312 00 ZZZ
Popex lage spanning herstel	RsssD	NYJ	PS overbelasting herstel	3 312 00 ZZZ
Programmering gestart	TsssF	NiduuuuTS	Systeemuitschakeling	1 308 00 iii
Programmering beëindigd	RsssF	NiduuuuTE	Systeemuitschakeling herstel	3 308 00 iii
RAM uitval met RPS of programmeertool Installer Services Portal (beschikbaar in Europa, het Midden- Oosten, Afrika en China)	TsF02	NRA	Toegang niet gelukt	1 413 00 000
Opnieuw opstarten	NsD14t	NRR	Systeemherstel	1 305 00 000

Centralegebeurtenis	Modem4-code D6500 modus	Modem4-code Bosch SIA- modus	Contact-ID-gebeurtenis	Contact-ID-code
Relais gereset door tijdschema	NsD20	NaikkkROrrrr	Sirene/relais gereset	3 320 00 000
Relais gereset door gebruiker	NsD18	NidiiiiROrrrr	Sirene/relais gereset	3 320 00 000
Relais ingesteld door tijdschema	NsD19	NaikkkRCrrrr	Sirene/relais ingesteld	1 320 00 000
Relais ingesteld door gebruiker	NsD28	NidiiiiRCrrrr	Sirene/relais ingesteld	1 320 00 000
Externe reset - systeem werd gereset door RPS of de programmeertool Installer Services Portal (beschikbaar in Europa, het Midden-Oosten, Afrika en China)	NsD11	NRN	Systeemherstel	1 305 00 000
Handzender van gebruiker verwijderen (kaartgebeurtenis toewijzen)	NsD30	NidiiiiDAuuuu	Alleen lokaal	Alleen lokaal
Sensor vervangen	Tpppp	NriaaBTpppp	Onderhoudswaarschuwing	1 393 aa ppp
Sensor vervangen herstel	Rpppp	NriaaBRpppp	Onderhoudswaarschuwing herstel	3 393 aa ppp
Handzender van gebruiker vervangen (kaartgebeurtenis toewijzen)	NsD30	NidiiiiDAuuuu	Alleen lokaal	Alleen lokaal
Herstel	Rpppp	NriaaBRpppp	Sensorprobleem herstel	3 380 aa ppp
Herstel van alarm	Rpppp	NriaaBHpppp	Inbraakalarm herstel	3 130 aa ppp
Herstel van aardingsstoring	Rspppp	NriaaBRpppp	Aardingsstoring herstel	3 310 01 000
RF-interferentie	TsD08	NpiddddXQ	Storing RF-ontvanger	1 344 00 ¹ zzz
RF-interferentie herstel	RsD08	NpiddddXH	Storing RF-ontvanger herstel	3 344 00 ¹ zzz
RF-zender	Hss001	NriaaFRpppp	Onderhoudswaarschuwing herstel	3 393 aa ppp
Accu RF-zender bijna leeg	Tspppp	NriaaXTpppp	RF-accu bijna leeg	1 384 aa ppp
Accu RF-zender bijna leeg (handzender)	TsD10	NidiiiiXT	Accutest mislukt	1 309 00 uuu
Accu RF-zender bijna leeg (handzender) herstel	RsD10	NidiiiiXR	Accutest herstel	3 309 00 uuu
Accu RF-zender bijna leeg herstel	Rspppp	NriaaXRpppp	RF-accu bijna leeg	3 384 aa ppp

Centralegebeurtenis	Modem4-code D6500 modus	Modem4-code Bosch SIA- modus	Contact-ID-gebeurtenis	Contact-ID-code
Onderhoud RF-zender	Gss001	NriaaFTpppp	Onderhoudswaarschuwing	1 393 aa ppp
Checksum-fout ROM	AsD12	NYX	ROM-checksum fout	1 304 00 000
Uitval hoofdvoeding SDI- apparaat	TsssDt	NpiddddEP	Uitbreidingsmodule Uitval hoofdvoeding	1 342 00 ¹ zzz
Uitval hoofdvoeding SDI- apparaat herstel	RsssDt	NpiddddEQ	Uitbreidingsmodule Uitval hoofdvoeding herstel	3 342 00 ¹ zzz
SDI-apparaat ontbreekt	TssssD	NpiddddET	Storing uitbreidingsmodule	1 333 00 000
SDI-apparaat is herstel	RssssD	NpiddddER	Storing uitbreidingsmodule herstel	3 333 00 000
Accu SDI-apparaat bijna leeg	TsssDt	NpiddddEBbb	Uitbreidingsmodule Accu bijna leeg	1 338 00 ¹ zzz
Accu SDI-apparaat bijna leeg herstel	RsssDt	NpiddddEVbb	Uitbreidingsmodule Accu bijna leeg Herstel	3 338 00 ¹ zzz
SDI-apparaat ontbreekt	TsssDt	NpiddddEM	Uitbreidingsmodule Storing	1 333 00 ¹ zzz
Accu SDI-apparaat ontbreekt	TsssDt	NpiddddEBbb	Uitbreidingsmodule Accu bijna leeg Herstel	3 338 00 ¹ zzz
Accu SDI-apparaat ontbreekt herstel	RsssDt	NpiddddEVbb	Uitbreidingsmodule Accu bijna leeg Herstel	3 338 00 ¹ zzz
SDI-apparaat ontbreekt herstel	RsssDt	NpiddddEN	Uitbreidingsmodule Storing herstel	3 333 00 ¹ zzz
Overbelasting SDI-apparaat	TsssD	NYI	PS overbelasting	1 312 00 ¹ zzz
Overbelasting SDI-apparaat herstel	RsssD	NYJ	PS overbelasting herstel	3 312 00 ¹ zzz
Sabotage SDI-apparaat	TsssD	NES	Uitbreidingsmodule Sabotage	1 341 00 ¹ zzz
Sabotage SDI-apparaat herstel	TsssD	NES	Uitbreidingsmodule Sabotage herstel	3 341 00 ¹ zzz
Probleem SDI-apparaat	TsssD	NET	Probleem randapparatuur systeem	1 330 00 ¹ zzz
Probleem SDI-apparaat herstel	RsssD	NER	Probleem randapparatuur systeem herstel	3 330 00 ¹ zzz
SDI2-apparaat ontbreekt	TsssD	NpiddddEM	Storing uitbreidingsmodule	1 333 00 000
SDI2-apparaat is hersteld van ontbreken	RsssD	NpiddddEN	Storing uitbreidingsmodule	3 333 00 000
Probleem SDI2 open	TsssD	NpiiddedET	Storing uitbreidingsmodule	1 333 00 ¹ zzz

Centralegebeurtenis	Modem4-code D6500 modus	Modem4-code Bosch SIA- modus	Contact-ID-gebeurtenis	Contact-ID-code
Herstel probleem SDI2 open	RsssD	NpiddddER	Storing uitbreidingsmodule herstel	3 333 00 1zzz
Sensor resetten	NsD27	Nriia/idiiiiXlrrrr	Sirene/relais gereset	3 320 00 000
Service overbruggen	Nppppp	NriiaUBpppp	Verzoek om service	1 616 aa ppp
Serviceoverbrugging annuleren	RBpppp	NriiaUUpppp	Verzoek om service herstel	3 616 aa ppp
Servicerookmelder	Tpppp	NriiaASpppp	Onderhoudswaarschuwing	1 393 aa ppp
Servicerookmelder herstel	Rpppp	NriiaANpppp	Onderhoudswaarschuwing herstel	3 393 aa ppp
Einde servicelooptest	RsssF	NidiiiiTE	Service pand aan/uit	3 466 aa uuu
Start servicelooptest	TsssF	Nriia/idiiiiTS	Service pand aan/uit	1 466 aa uuu
Tijdschema gewijzigd - geen gebruiker geïdentificeerd	NsD06	NaikkkJS	Tijdschema wijzigen	1 630 00 000
Tijdschema gewijzigd door gebruiker	NsD06	Nidiiii/aikkkJS	Tijdschema wijzigen	1 630 00 000
Tijdschema is uitgevoerd	NsD25	NaikkkJR	Alleen lokaal	Alleen lokaal
Status: inbraakalarm	SApppp	OriiaBApppp	N.v.t.	N.v.t.
Status: inbraakbewaking	STpppp	OriiaBSpppp	N.v.t.	N.v.t.
Status: inbraakalarmprobleem	STpppp	OriiaBTpppp	N.v.t.	N.v.t.
Status: gesloten door gebied	SCssss	OriaCL	N.v.t.	N.v.t.
Status: brandalarm	SFpppp	OriiaFApppp	N.v.t.	N.v.t.
Status: brandalarmbewaking	SEpppp	OriiaFSpppp	N.v.t.	N.v.t.
Status: brandalarmprobleem	SGpppp	OriiaFTpppp	N.v.t.	N.v.t.
Status: gasalarm	SApppp	NriiaGAppp	N.v.t.	N.v.t.
Status: gasalarmbewaking	SJpppp	NriiaGSppp	N.v.t.	N.v.t.
Status: gasalarmprobleem	STpppp	NriiaGTppp	N.v.t.	N.v.t.
Status: openen door gebied	SOssss	OriaOP	N.v.t.	N.v.t.
Swinger-overbrugging	Nsppp	NriiaUBpppp	Swinger-overbrugging	1 575 aa ppp
Testrapport - systeem normaal, uitgebreide status	RsssE	NRP en zie D6600 CIM voor statusitems	Periodiek testrapport	1 602 00 000
Testrapport - systeem normaal, niet-uitgebreide status	RsssE	NRP	Periodiek testrapport	1 602 00 000

Centralegebeurtenis	Modem4-code D6500 modus	Modem4-code Bosch SIA- modus	Contact-ID-gebeurtenis	Contact-ID-code
Testrapport - systeem niet-normaal, uitgebreide status	RsssE	NRV en zie D6600 CIM voor statusitems	Periodieke test - systeemprobleem aanwezig	1 608 00 000
Testrapport - systeem niet-normaal, niet-uitgebreide status	RsssE	NRV	Periodieke test - systeemprobleem aanwezig	1 608 00 000
Tijd gewijzigd - geen gebruiker geïdentificeerd	NsD07	NJT	Tijd/datum gereset	1 625 00 000
Tijd gewijzigd door synchronisatie ontvanger	NsD07	Nid5001JT	Tijd/datum gereset	1 625 00 F01
Tijd gewijzigd door gebruiker	NsD07	NidiiiiJT	Tijd/datum gereset	1 625 00 uuu
Probleem	Tspppp	NriaaBTpppp	Sensorprobleem	1 380 aa ppp
Niet-geverifieerde gebeurtenis	Kpppp	NriaaUGpppp	Probleem doorloopzone	1 378 aa ppp
Niveau gebruikersbevoegdheid is gewijzigd	NsD40	NidiiiiJZiiii	Alleen lokaal	Alleen lokaal
Sabotage PIN-code gebruiker - te veel pogingen	NsD03	NriaJA	Onjuiste code ingevoerd	1 461 aa 000
Einde looptest	RsssF	Nriaa/idiiiiITE	Einde looptestmodus	3 607 aa uuu
Start looptest	TsssF	Nriaa/idiiiiTS	Looptestmodus	1 607 aa uuu
Watchdog reset	NsD09	NpiddddYW	Systeemherstel	1 305 00 000
Watchdog reset - gemeld SDI-apparaat identificeert de bron	NsD09	NpiddddYW	Systeemherstel	1 305 00 000

¹zzz staat voor de adreswaarde van een SDI- of SDI2-apparaat, of een netwerkprobleemconditie, aangegeven met een nummer (bijvoorbeeld 501).

22.2.2 Apparaatnummers (zzz, dddd)

Apparaatnummer	zzz-gegevenswaarden	Beschrijving
01-16	001-016	SDI-bedieningspaneel 1-16
01-59	201-259	SDI2-module met acht ingangen 1-59
01-59	301-359	SDI2-module met acht uitgangen 1-59
1	801	SDI2 RF-module in pand
N.v.t.	851-858	RF-repeater 1-8
01-02	401-402	SDI2-netwerkmodule 1-2

01-08	501-508	SDI2-voedingsmodule 1-8
01-32	901-932	SDI2-bedieningspaneel 1-32
01-06	155-160	SDI2 POPEX-module 1-6
01-08	33-40	SDI-toegangsmodule 1-8
01-32	601-632	SDI2-toegangsmodule 1-32
N.v.t.	516-531	IP-camera 1-16
Ingebouwd	100	Behuizing inbraakcentrale
Ingebouwd	400	Ingebouwde ethernetmodule
Ingebouwd	408-409	Insteekmodule 1-2

22.2.3 Apparaatnummers communicatieprobleem (zzzz)

Bus	Display # bedieningspaneel	Rapportagenummer	Beschrijving
Ingebouwd	Best. [1-4] Ingebouwd IP	410, 420, 430, 440	Bestemming 1 t/m 4 via ingebouwd ethernet
Ingebouwd	Best. [1-4] Mobiël# [1-2]	418, 428, 438, 448	Bestemming 1 t/m 4 via ingebouwde mobiele module
Ingebouwd	Best. PM [1 – 32]	451 – 466	Bestemming persoonlijke melding nummer 1 t/m 32
SDI2	Best. [1-4] SDI2# 1	411, 421, 431, 441	Bestemming 1 t/m 4 op SDI2-netwerkmodule 1
SDI2	Best. [1-4] SDI2# 2	412, 422, 432, 442	Bestemming 1 t/m 4 op SDI2-netwerkmodule 2
Willekeurig	RPS of de programmeertool Installer Services Portal (beschikbaar in Europa, het Midden-Oosten, Afrika en China)	499	Gebruikt voor fout DNS-opzoekactie van RPS-hostnaam

22.2.4 Speciale gebruikers-ID's (uuuu, iiiii)

Om de oorsprong van sommige gebeurtenissen van de inbraakcentrale met een niet-unieke standaardgebruiker beter te kunnen achterhalen, wordt er aan elke specifieke casus een speciale gebruikers-ID toegewezen. Alle gebruikers-ID's worden gedefinieerd in de onderstaande tabel.

Type gebruikers-ID	Weergave bedieningspaneel	Rapportage contact-ID	Modemindeling	Gebruikerstekst
Servicegebruiker	0	F00	0	“SERVICEGEBRUIKER”

Standaardgebruikers	1...999, 1000-2000	001...999, FFF	1...999, 1000-2000	{geconfigureerde tekst}
Tijdsynchronisatie	5001	F01	5001	"AUTO TIJDSYNC"
Gebruiker van RPS of de programmeertool Installer Services Portal (beschikbaar in Europa, het Midden-Oosten, Afrika en China)	5002	F02	5002/geen	"DOOR RPS"
Automatiseringsgebruiker	5003	F03	5003/geen	"DOOR AUTOMATISERING"
Sleutelschakelaar	5004	F04	5004	"DOOR SLEUTELSCHAKELAAR"
Geen gebruiker opgegeven	Gebruiker niet weergegeven	000	0xFFFF (leeg weergegeven)	{geen tekst}

22.2.5 Virtuele zonennummers bedieningspaneelalarm (ppp, pppp)

Met behulp van speciale zonennummers wordt de oorsprong van handmatig gecreëerde alarmgebeurtenissen geïdentificeerd. Alle speciale zonennummers worden gedefinieerd in de onderstaande tabel.

Bedieningspaneel waarvan afkomstig	Gemeld nummer
Bedieningspaneel 1-32	901-932

22.3 Auto-IP

U kunt AutoIP gebruiken als u AutoIP inschakelt op de computer waarop RPS of de programmeertool Installer Services Portal (beschikbaar in Europa, het Midden-Oosten, Afrika en China) draait.

AutoIP gebruiken

1. Schakel AutoIP in op de computer.
2. Schakel de voedingsvoorziening van de inbraakcentrale uit.
3. Sluit een ethernetkabel aan op de ethernetpoort van de computer.
4. Sluit de ethernetkabel aan op de ethernetpoort van de inbraakcentrale.
5. Schakel de voedingsvoorziening van de inbraakcentrale in.
6. Wacht 2 minuten.



Bericht!

Alleen IP-adres 169.254.1.1

De optie voor verbinding via IP Direct van RPS of de programmeertool Installer Services Portal maakt alleen gebruik van 169.254.1.1 om verbinding te maken. In RPS en de programmeertool Installer Services Portal kunt u deze optie niet instellen.

Als de verbinding met de RPS of de programmeertool Installer Services Portal niet tot stand komt, heeft de inbraakcentrale niet het juiste IP-adres gekregen.

Het IP-adres van de inbraakcentrale controleren

1. Open het installeursmenu vanaf een bedieningspaneel.
2. Voer de installeurscode in en open vervolgens het [1] **Installer Menu**.
3. Ga naar [1] **Programming Menu** > [2] **Network** > [1] **Ethernet** > (kies de bus- of ingebouwde module) > [1] **Module Parameters** > [2] **Address Parameters** > [1] **IP Address**.

Het adres van de inbraakcentrale moet 169.254.1.1 zijn. Als dat niet zo is, moet u dit probleem oplossen.

Problemen met AutoIP oplossen

- Als de inbraakcentrale tevens ethernet gebruikt Ethernetvoor IP-communicatie, moet u de inbraakcentrale uit- en weer inschakelen. Als de inbraakcentrale wordt uitgeschakeld en weer wordt ingeschakeld, wordt het IP-adres dat door het netwerk werd toegewezen, gewist en wordt het AutoIP-adres ingesteld dat wordt toegewezen door RPS of de programmeertool Installer Services Portal.
- Zorg ervoor dat er geen andere apparaten via zijn aangesloten RPS op Installer Services Portal of de programmeertool Ethernet. De computer wijst 169.254.1.1 toe aan het apparaat dat het eerst wordt aangesloten.
- Voeg een nieuwe sleutel toe aan het register van de computer om AutoIP in te schakelen. Zorg ervoor dat u toestemming hebt van de IT-afdeling van uw bedrijf om het register te wijzigen.

Een nieuwe sleutel toevoegen aan het register, indien nodig

1. Open Notepad.
2. Kopieer de tekst die onder aan de instructies staat en plak deze in Notepad. U kunt de tekst ook intypen.
3. Sla het bestand op als AutoIP.reg op een locatie op RPS of de programmeertool Installer Services Portal die u gemakkelijk terug kunt vinden.
4. Gebruik Windows Explorer om naar het opgeslagen bestand te gaan. Dubbelklik op het bestand om dit toe te voegen aan het computerregister.
5. Start RPS of de programmeertool Installer Services Portal opnieuw op.

Tekst voor het bestand AutoIP.reg:

```
Windows Registry Editor Version 5.00
[HKEY_LOCAL_MACHINE\SYSTEM\CurrentControlSet\Services\Tcpip\Parameters]
"IPAutoconfigurationEnabled"=dword:00000001
```



Bosch Security Systems B.V.

Torenallee 49

5617 BA Eindhoven

Netherlands

www.boschsecurity.com

© Bosch Security Systems B.V., 2019