



BOSCH

BVMS

cs

Uživatelská příručka

Obsah

1	Použití nápovědy	7
1.1	Vyhledání informací	7
1.2	Tisk informací z nápovědy	7
2	Úvod	9
3	Přehled systému	11
3.1	Hardwarové požadavky	12
3.2	Softwarové požadavky	12
3.3	Požadavky na licence	12
4	Koncepce	13
4.1	Koncepce systému BVMS	13
4.1.1	Jeden systém Management Server	13
4.1.2	Enterprise System	14
4.1.3	Server Lookup	15
4.1.4	Unmanaged site	16
4.2	Nahrávání	17
4.2.1	Automatické obnovování sítě (ANR)	17
4.3	Zpracování poplachů	19
4.4	Odhlášení při nečinnosti	21
4.5	Klient Operator Client nezávislý na verzi	21
4.5.1	Práce v režimu kompatibility	22
4.6	Režimy zobrazení u panoramatické kamery	22
4.6.1	360stupňová panoramatická kamera – upevnění na podlaze nebo stropu	22
4.6.2	180stupňová panoramatická kamera – upevnění na podlaze nebo stropu	24
4.6.3	360stupňová panoramatická kamera – upevnění na stěně	25
4.6.4	180stupňová panoramatická kamera – upevnění na stěně	26
4.6.5	Oříznuté zobrazení u panoramatické kamery	27
4.7	Tunelování SSH	28
5	Úvod	29
5.1	Spuštění aplikace Operator Client	29
5.2	Přijetí nové konfigurace	30
5.3	Přístup k systému	30
5.4	Použití funkce vyhledávání serverů	30
6	Zobrazení obrazů z kamer	32
6.1	Volba časového pásma	32
6.2	Zobrazení obrazu z kamery v Obrazovém panelu	33
6.3	Zobrazení panoramatické kamery	33
6.4	Přepnutí režimu zobrazení u panoramatické kamery	34
6.5	Zobrazení duální termo/optické kamery	34
6.6	Zobrazení kamer z více instalací softwaru Management Server	35
6.7	Nalezení položky v okně Logický Strom	35
6.8	Změna počtu řádků obrazových panelů	35
6.9	Uspořádání a změna velikosti obrazových panelů	36
6.10	Zobrazení okna Zobrazení Poplachu	37
6.11	Spuštění manuálního nahrávání	37
6.12	Spuštění předkonfigurované sekvence kamer	38
6.13	Spuštění automatické sekvence kamer	38
6.14	Použití režimu jednokanálového zvuku	39
6.15	Použití režimu vícekanálového zvuku	39

6.16	Použití digitálního zoomu	40
6.17	Uložení jednoho obrazu	40
6.18	Tisk jednoho obrazu	41
6.19	Přepnutí do režimu zobrazení na celé obrazovce	41
6.20	Zobrazení nebo skrytí panelů Obrazového panelu	41
6.21	Zobrazení informací o kameře	42
6.22	Povolení analýzy obsahu videa (VCA)	42
6.23	Pravidla zobrazení analýzy obsahu obrazu (VCA)	42
6.24	Spuštění okamžitého přehrávání	42
6.25	Přiřazení kamery monitoru	43
6.26	Použití zvukového režimu	43
6.27	Použití funkce Intercom	44
6.28	Zablokování ovládání kamery PTZ	45
6.29	Aktualizace referenčního obrazu	46
6.30	Zobrazení skupiny monitorů	46
6.31	Ovládání monitorové stěny	47
6.32	Výběr toku živého obrazu pro zobrazení	47
6.33	Zobrazení videa prostřednictvím připojení s malou šířkou pásma	48
6.34	Použití protokolu TCP pro spolehlivé spojení	49
6.35	Připojení k nespravovanému stanovišti	50
6.36	Zobrazení poplachu analýzy video analytics	51
6.37	Zobrazení widgetů Intelligent Insights	51
7	Používání map a kamer PTZ	52
7.1	Zobrazení mapy	52
7.2	Ovládání kamer PTZ	52
7.3	Použití ovládání kamery v okně	53
7.4	Použití funkce oblastí zájmu	53
7.5	Použití inteligentního sledování	54
8	Použití oblíbených položek a záložek	55
8.1	Přidávání položek do Stromu Oblíbených Položek	55
8.2	Vytváření a úpravy zobrazení	56
8.3	Přidání záložky	57
8.4	Úprava záložky	58
8.5	Načtení záložky	58
8.6	Exportování záložek	59
8.6.1	Dialogové okno Exportovat záložku	59
8.6.2	Dialogové okno Exportovat více záložek	60
9	Uspořádání nahraných videodat	62
9.1	Volba časového pásma	62
9.2	Vyhledání nahraného videa	63
9.2.1	Okno Výsledky vyhledávání videodat	63
9.3	Přehrávání nahraných videodat	64
9.4	Použití Časové Osy	64
9.5	Změna rychlosti přehrávání	65
9.6	Video s omezením nebo bez omezení	65
9.6.1	Dialogové okno Omezit video	66
9.6.2	Dialogové okno Zrušit omezení videa	66
9.7	Chráněné nebo nechráněné video	66
9.7.1	Dialogové okno Chránit videodata	67

9.7.2	Dialogové okno Zrušit ochranu videodat	67
9.8	Odstranění videodat	68
9.9	Ověření pravosti obrazových dat	69
9.9.1	Dialogové okno Výsledek ověření pravosti	69
9.10	Export videodat	71
9.10.1	Export časového úseku	73
9.10.2	Export jedné vyhledané položky	73
9.10.3	Export do jednoho souboru	74
9.10.4	Zadání hesla pro export	74
9.10.5	Dialogové okno Exportovat videodata	75
9.10.6	Dialogové okno Export	76
9.11	Načtení exportovaného videa	76
9.12	Povolení analýzy obsahu videa (VCA)	77
9.13	Provedení vyhledávání Forensic Search	78
9.14	Okno s výsledky vyhledávání Forensic Search	79
9.15	Vyhledání položek deníku	79
9.15.1	Vyhledání přihlášení ke stanovišti unmanaged site	80
9.15.2	Vyberte server	80
9.15.3	Dialogové okno Výběr parametrů vyhledávání	81
9.15.4	Dialogové okno Výběr události	84
9.15.5	Dialogové okno Výběr zařízení	84
9.15.6	Dialogové okno Vyhledávací kritéria	84
9.15.7	Dialogové okno Výsledky Deníku	84
9.16	Zobrazení textových dat	85
9.17	Hledání textových dat	86
9.18	Vyhledávání textových dat v položkách deníku	87
9.19	Vymazání textových údajů ze záznamů deníku	87
9.20	Zobrazení videa prostřednictvím připojení s malou šířkou pásma	88
9.21	Přepínání zdroje nahrávek	90
9.22	Připojení k nespravovanému stanovišti	90
10	Zpracování událostí a poplachů	92
10.1	Přijetí poplachu	92
10.2	Přidání komentáře k poplachu	93
10.3	Vymazání poplachu	93
10.4	Přizpůsobení okna Seznam Poplachů	94
10.5	Zobrazení okna Živý Obraz	94
10.6	Přepínání režimů poplachu v okně zobrazení poplachu	95
10.7	Spuštění sledu operací	95
10.8	Zrušení přijetí poplachu	95
10.9	Spuštění uživatelské události	96
10.10	Okno Seznam Poplachů	96
11	Správa poplachů Person Identification	98
11.1	Správa osob pro poplach Person Identification	98
12	Ovládání funkcí bezpečnostní ústředny	100
12.1	Vypnutí poplachových sirén	100
12.2	Ovládání dveří	100
12.3	Odpojení bodu	100
12.3.1	Aktivace oblasti	101
13	Kontrolní funkce pro řízení přístupu	102

13.1	Povolení a odepření přístupu	102
13.2	Ovládání dveří	102
14	Použití klávesnice CCTV	104
14.1	Použití klávesnice KBD Universal XF	104
14.1.1	Uživatelské rozhraní klávesnice KBD Universal XF	104
14.2	Uživatelské rozhraní klávesnice Bosch IntuiKey	106
14.2.1	Stavový displej	107
14.3	Použití klávesnice Bosch IntuiKey připojené k pracovní stanici	108
14.3.1	Spuštění klávesnice	108
14.3.2	Aktivace provozních režimů	108
14.3.3	Zobrazení kamer	109
14.3.4	Použití pákového ovladače	109
14.3.5	Použití programovatelných kláves	110
14.4	Použití klávesnice Bosch IntuiKey připojené k dekodéru	112
14.4.1	Spuštění klávesnice	112
14.4.2	Zobrazení kamer	112
14.4.3	Použití pákového ovladače	113
14.4.4	Použití programovatelných kláves	113
15	Uživatelské rozhraní	114
15.1	režim Živého Obrazu	114
15.2	Režim Přehrávání	116
15.3	Režim poplach (zobrazení poplachu)	118
15.4	Použité ikony	120
15.5	Příkazy nabídek	125
15.6	Dialogové okno Možnosti	128
15.6.1	Karta Řízení	128
15.6.2	Karta Zobrazení	128
15.6.3	Karta Zvuk	129
15.6.4	Karta Překódování	129
15.7	Okno Logický Strom	130
15.8	Okno Strom Oblíbených Položek	130
15.9	Okno Záložky	131
15.10	Obrazové okno	131
15.11	obrazový panel	132
15.12	Pole vyhledávání	133
15.13	Okno Exporty	133
15.14	Okno Mapa	134
15.15	Obrazové okno monitorové stěny	134
15.16	Okno Ovládání PTZ	134
15.17	Okno Časová Osa	135
16	Klávesové zkratky	138
16.1	Všeobecné ovládání	138
16.2	Ovládání přehrávání	138
16.3	Ovládání Obrazového okna	138
17	Odstraňování potíží	139
17.1	Opětovné navázání spojení s klávesnicí Bosch IntuiKey	140
	Slovník pojmů	141
	Úvodní stránka	147

1 Použití nápovědy

Chcete-li zjistit více informací o provedení určitého úkonu v systému BVMS, prohlédněte si nápovědu online pomocí některého z následujících postupů.

Použití obsahu, rejstříku nebo vyhledávání:

- ▶ V nabídce **Nápověda** klepněte na možnost **Zobrazit nápovědu**. K procházení nápovědy použijte tlačítka a odkazy.

Získání nápovědy k oknu nebo dialogu:

- ▶ Na panelu nástrojů klepněte na možnost  .
NEBO
- ▶ Nápovědu k oknu programu nebo dialogu získáte stisknutím klávesy F1.

1.1 Vyhledání informací

Informace v nápovědě můžete vyhledat několika způsoby.

Vyhledání informací v nápovědě online:

1. V nabídce **Nápověda** klepněte na příkaz **Nápověda**.
2. Pokud není zobrazeno levé podokno, klepněte na tlačítko **Zobrazit**.
3. V okně nápovědy proveďte následující:

Položka:	Akce:
Obsah	Zobrazí se obsah nápovědy online. Klepnutím na jednotlivé knihy zobrazíte stránky, které jsou spojeny s určitými tématy. Po klepnutí na jednotlivé stránky se v pravém podokně zobrazí odpovídající témata.
Rejstřík	Vyhledání určitých slov nebo slovních spojení nebo výběr klíčových slov ze seznamu klíčových slov rejstříku. Poklepáním na klíčové slovo zobrazíte odpovídající téma v pravém podokně.
Vyhledat	Vyhledání slov nebo slovních spojení, která jsou obsažena v požadovaných tématech. Do textového pole zadejte slovo slovní spojení, stiskněte klávesu ENTER a ze seznamu témat vyberte požadované téma.

Textové položky uživatelského rozhraní jsou označeny **tučným písmem**.

- ▶ Šipka vyzývá ke kliknutí na podtržený text nebo na položku v aplikaci.

Související témata

- ▶ Kliknutím zobrazíte téma s informacemi o aktuálně používaném okně aplikace. Toto téma poskytuje informace o ovládacích prvcích okna aplikace.

Koncepce, stránka 13 Poskytuje informace o pozadí zvolených problémů.



Upozornění!

Tento symbol označuje potenciální nebezpečí poškození majetku nebo ztráty dat.

1.2 Tisk informací z nápovědy

Když používáte nápovědu online, můžete si vytisknout témata a informace přímo z okna prohlížeče.

Tisk témat nápovědy:

1. V pravém podokně klepněte pravým tlačítkem myši a vyberte možnost **Tisk**.

Zobrazí se dialogové okno **Tisk**.

2. Klepněte na možnost **Tisk**.
- ✓ Téma se vytiskne na zvolené tiskárně.

2

Úvod

Klepnutím na odkaz otevřete seznam licencí pro software s otevřeným zdrojem používaným v systému BVMS a mobilních aplikacích:





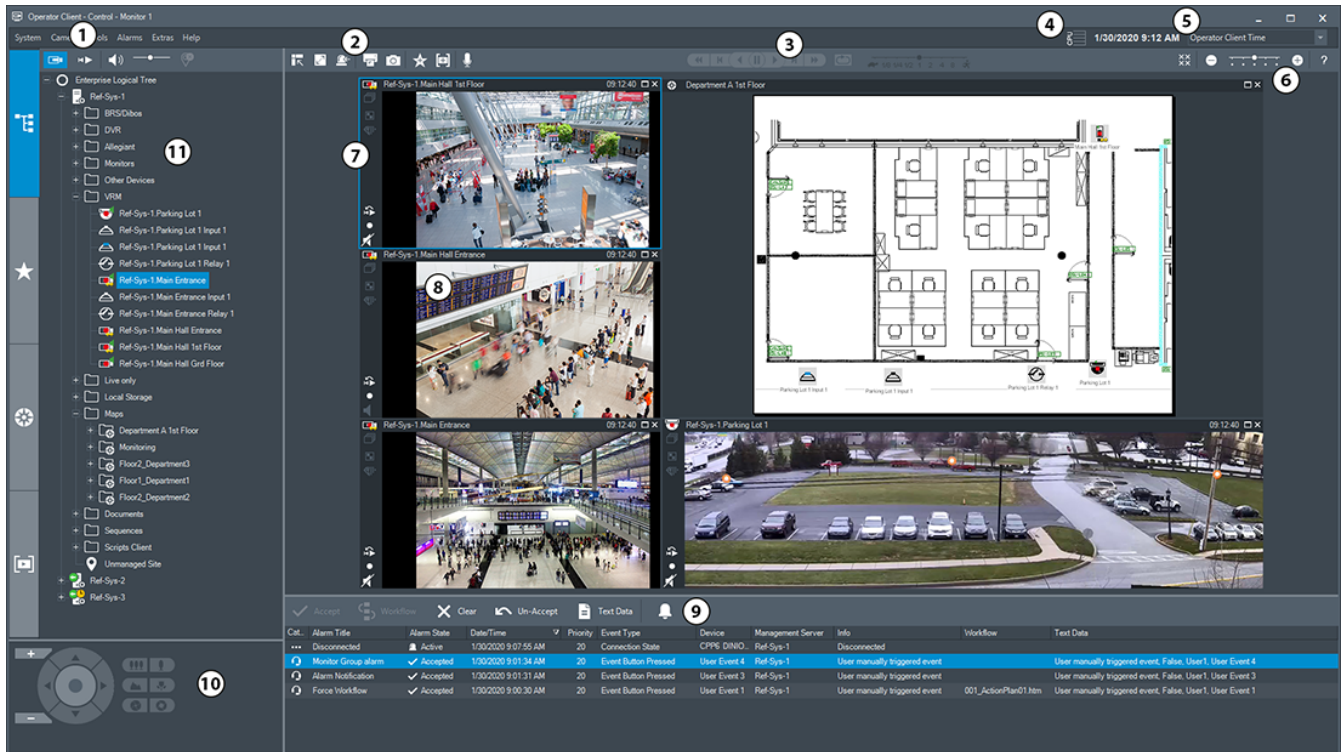

<http://www.boschsecurity.com/oss/>



Vztahuje se na jeden nebo více nároků z patentů uvedených na stránce patentlist.hevcadvance.com.



1	Panel nabídek	Umožňuje vybrat příkaz nabídky.
2	Panel nástrojů	Zobrazuje dostupná tlačítka. Chcete-li zobrazit popis tlačítka, ukažte na jeho ikonu.
3	Ovládání přehrávání	Umožňuje ovládat okamžité přehrávání, sekvenci kamer nebo poplachovou sekvenci.
4	Ukazatel využití	Zobrazuje využití procesoru a paměti.
5	Volič časového pásma	Zvolte časové pásmo, které se má zobrazovat ve většině polí souvisejících s časem. Dostupné pouze v případě, že se alespoň jeden modul Management Server nebo stanoviště unmanaged site v logickém stromu nachází v jiném časovém pásmu než počítač s aplikací Operator Client.
6	Ovládání Obrazových panelů	Umožňuje zvolit požadovaný počet Obrazových panelů a všechny tyto Obrazové panely zavřít.
7	Obrazové okno	Obsahuje Obrazové panely. Umožňuje uspořádat Obrazové panely.

8	Obrazový panel	Obsahuje obraz z kamery, mapu, obraz nebo dokument (soubor HTML).
9	 Okno Seznam Poplachů	Zobrazuje všechny poplachy generované systémem. Umožňuje přijmout nebo vymazat poplach nebo spustit sled operací, například odesláním e-mailu osobě zajišťující údržbu. Když dojde ke ztrátě připojení k softwaru Management Server, okno Seznam poplachů nebude zobrazeno.
10	 Okno Ovládání PTZ	Umožňuje ovládat kameru PTZ.
11	 Okno Logický Strom	Zobrazuje zařízení, k nimž má vaše skupina uživatelů přístup. Umožňuje vybrat zařízení, které bude přiřazeno Obrazovému panelu.
	 Okno Strom Oblíbených Položek	Umožňuje uspořádat zařízení z okna Logický strom podle potřeby.
	 Okno Záložky	Umožňuje provádět správu záložek.
	 Okno Mapa	Zobrazuje mapu stanoviště. Umožňuje posunout mapu tak, aby byla zobrazena její určitá část. Po aktivaci tohoto okna se automaticky zobrazí mapa pro každou kameru zobrazenou v obrazovém panelu. V takovém případě musí být kamera nakonfigurována na mapě.

Tato příručka vás provede základními kroky konfigurace a použití systému BVMS. Podrobnou nápovědu a detailní pokyny popsané po jednotlivých krocích naleznete v Konfigurační příručce, v uživatelské příručce nebo v nápovědě online. BVMS Export Player zobrazuje exportované nahrávky.

3 Přehled systému

V případě, že chcete instalovat a konfigurovat systém BVMS, zúčastněte se školení o systému BVMS.

Podporované verze firmwaru a hardwaru a další důležité informace naleznete v dokumentu Poznámky k vydání pro aktuální verzi systému BVMS.

Informace o počítačích, do kterých lze nainstalovat systém BVMS, naleznete v katalogových listech pro pracovní stanice a servery Bosch.

Všechny softwarové moduly systému BVMS mohou být volitelně nainstalovány v jednom počítači.

Důležité součásti

Součást	Popis
Management Server (Ize zvolit při nastavování)	Správa datových toků, správa poplachů, správa priorit, deník správy, správa uživatelů, správa stavů zařízení. Další licence k systému Enterprise System: Správa skupin Enterprise User Groups a účtů Enterprise Accounts.
Config Wizard	Rychlé a snadné nastavení nahrávacího systému.
Configuration Client (Ize zvolit při nastavování)	Konfigurace systému a správa pro aplikaci Operator Client.
Operator Client (Ize zvolit při nastavování)	Sledování živého obrazu, vyhledávání a přehrávání uložených dat, poplach a současný přístup k více počítačům se serverem Management Server.
Video Recording Manager (Ize zvolit při nastavování)	Rozdělení úložných kapacit na zařízeních iSCSI pro kodéry a současné řízení vyrovnání zatížení mezi více zařízeními iSCSI. Směrování toků videodat a audiodat pro přehrávání ze zařízení iSCSI do aplikací Operator Client.
Mobile Video Service (Ize zvolit při nastavování)	Poskytuje službu překódování, která přizpůsobuje živý i nahraný datový tok videa z kamery nakonfigurované v systému BVMS dostupné šířce pásma sítě. Tato služba umožňuje videoklientům, jako je zařízení iPhone nebo webový klient, přijímat překódovaný tok, například při připojení k nespolehlivým sítím s omezenou šířkou pásma.
Webový klient	K živému obrazu i nahraným videím můžete přistoupit prostřednictvím webového prohlížeče.
Mobilní aplikace	K přístupu k živému obrazu i nahraným videím můžete využít mobilní aplikaci v zařízení iPhone nebo iPad.
Bosch Video Streaming Gateway (Ize zvolit při nastavování)	Zajišťuje integraci kamer třetích stran a nahrávání podobné nahrávání se zařízením NVR, např. v sítích s malou šířkou pásma.
Cameo SDK (Ize zvolit při nastavování)	Nástroj Cameo SDK slouží k integraci obrazových panelů systému BVMS s živým obrazem i přehráváním do externích aplikací třetích stran. Obrazové panely využívají oprávnění uživatelů podle systému BVMS.

Součást	Popis
	Nástroj Cameo SDK poskytuje sadu určitých funkcí aplikace Operator Client systému BVMS, díky níž si můžete vytvořit podobnou aplikaci jako Operator Client.
Client Enterprise SDK	Nástroj Client Enterprise SDK slouží k řízení a sledování chování aplikace Operator Client systému Enterprise System externími aplikacemi. Nástroj SDK umožňuje procházet zařízení, ke kterým lze přistoupit pomocí spuštěné a připojené aplikace Operator Client, a řídit některé funkce uživatelského rozhraní.
Client SDK / Server SDK	Nástroj Server SDK slouží k řízení a sledování serveru Management Server pomocí skriptů a externích aplikací. Tato rozhraní můžete využít v případě, že máte platný účet správce. Sada Client SDK slouží k řízení a sledování klienta Operator Client pomocí externích aplikací a skriptů (součást související konfigurace serveru).

3.1 Hardwarové požadavky

Viz katalogový list pro systém BVMS. K dispozici jsou také katalogové listy pro platformu počítačů PC.

3.2 Softwarové požadavky

Viz katalogový list systému BVMS.

3.3 Požadavky na licence

Dostupné licence jsou uvedeny v katalogovém listu pro systém BVMS.

4 Konceptce

Tato kapitola poskytuje informace o pozadí zvolených problémů.

4.1 Konceptce systému BVMS

Jeden systém Management Server, stránka 13

Jeden systém BVMS Management Server zajišťuje správu, sledování a ovládání až 2000 kamer/kodérů.

Enterprise System, stránka 14

Enterprise Management Server poskytuje současný přístup k více systémům Management Servers. Systém Enterprise System poskytuje úplný přístup k událostem a poplachům z více podsystémů.

Server Lookup, stránka 15

Funkce Server Lookup poskytuje seznam serverů BVMS Management Servers, které jsou dostupné aplikaci BVMS Operator Client. Obsluha může vybrat server ze seznamu dostupných serverů. Klient je připojen k serveru Management Server a má k serveru Management Server plný přístup.

Unmanaged site, stránka 16

Zařízení lze seskupit do stanovišť unmanaged sites. Zařízení ve stanovištích unmanaged sites nejsou sledována serverem Management Server. Server Management Server poskytuje seznam stanovišť unmanaged sites aplikaci Operator Client. Obsluha se může podle potřeby připojit ke stanovišti a získat přístup k živým i nahraným videodatům. Zpracování událostí a poplachů není v koncepci stanovišť unmanaged site dostupné.







4.1.1 Jeden systém Management Server

- Jeden server BVMS Management Server může spravovat až 2 000 kanálů.
- Server BVMS Management Server zajišťuje správu, sledování a řízení celého systému.
- Aplikace BVMS Operator Client je připojena k serveru Management Server a přijímá události a poplachy ze serveru BVMS Management Server a umožňuje zobrazení živého obrazu a přehrávání.
- Ve většině případů jsou všechna zařízení v jedné místní síti s velkou šířkou pásma a s nízkou latencí.

Odpovědnost:

- Konfigurace dat
- Protokol událostí (deník)
- Profily uživatelů
- Priority uživatelů
- Licencování
- Správa událostí a poplachů







	Živý obraz, přehrávání, události, popluchy
	Management Server
	Operator Client / Configuration Client
	Kamery
	VRM
	iSCSI
	Další zařízení

4.1.2

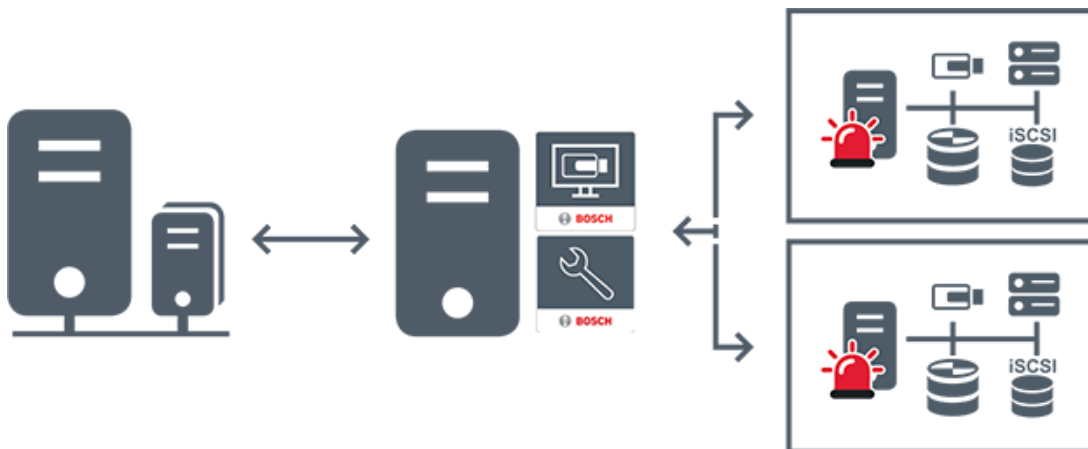
Enterprise System

- Cílem systému BVMS Enterprise System je umožnit uživateli aplikace Operator Client současný přístup k několika serverům Management Servers (podsystemy).
- Klienti připojení k serveru Enterprise Server mají plný přístup ke všem kamerám a záznamům z podsystemů.
- Klienti připojení k serveru Enterprise Server mají v reálném čase úplný přehled o událostech a poplaších ze všech podsystemů.
- Typické oblasti použití:
 - Metra
 - Letiště



	Živý obraz, přehrávání, události, poplachy
	BVMS Enterprise Management Server
	BVMS Operator Client / Configuration Client
	Podsystém systému BVMS

Viz



- *Přístup k systému, stránka 30*



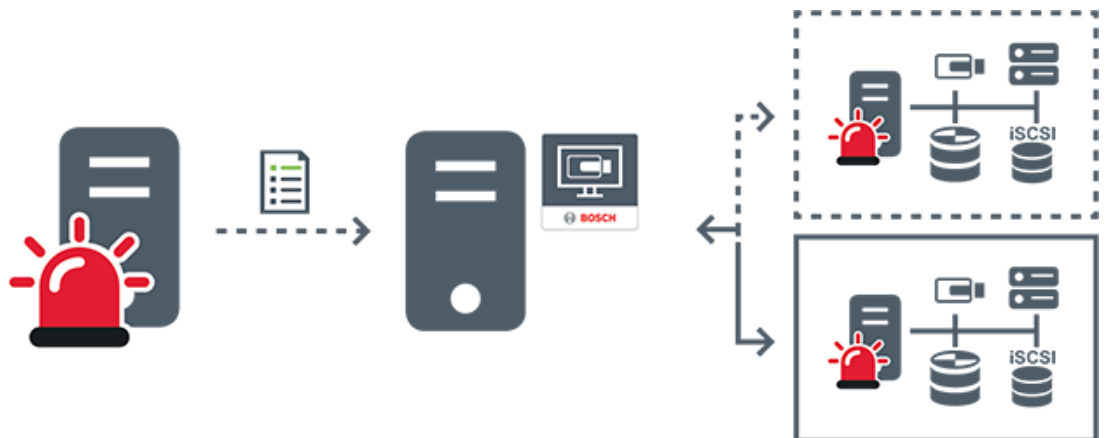

4.1.3

Server Lookup

- Funkce BVMS Server Lookup slouží obsluze k připojení k serveru BVMS Management Server z poskytnutého seznamu serverů.
- Jeden uživatel aplikace Configuration Client nebo Operator Client se může postupně připojit k přístupovým bodům několika systémů.
- Přístupovým bodem serveru může být modul Management Server nebo Enterprise Management Server.
- Funkce Server Lookup využívá vyhrazený server Management Server k hostování seznamu serverů.
- Funkce Server Lookup a server Management Server nebo Enterprise Management Server mohou být spuštěny na jednom počítači.
- Funkce Server Lookup pomáhá s vyhledáním přístupových bodů k systému podle názvu a popisu.
- Jakmile je aplikace Operator Client připojena k serveru Management Server, přijímá ze serveru BVMS Management Server události a poplachy a umožňuje zobrazení živého obrazu a přehrávání.



	Živý obraz, přehrávání, události, poplachy na vyžádání – připojeno
	Živý obraz, přehrávání, události, poplachy na vyžádání – nepřipojeno

	Management Server
	Seznam serverů
	Operator Client
	Připojený systém BVMS ze seznamu serverů
	Nepřipojený systém BVMS ze seznamu serverů

Viz

- *Použití funkce vyhledávání serverů, stránka 30*

4.1.4**Unmanaged site**

- Možnost návrhu systému v systému BVMS s velkým množstvím malých podsystémů.
- Umožňuje konfiguraci až 9 999 umístění v jednom serveru BVMS Management Server.
- Obsluha může přistupovat k živému obrazu a nahraným videodatům až ze 20 sites současně.
- K usnadnění navigace lze stanoviště sites seskupit do složek nebo je umístit na mapy. Předdefinované uživatelské jméno a heslo umožňuje obsluze rychlé připojení k site.

Koncepce stanovišť unmanaged site podporuje systém BVMS založený na protokolu IP a také analogová řešení digitálního videorekordéru:

- Analogové rekordéry Bosch DIVAR AN 3000/5000
- Rekordéry DIVAR hybrid
- Rekordéry DIVAR network
- Nahrávání jednotek DIP 3000/7000 založené na protokolu IP
- Jeden systém BVMS Management Server

Přidání site pro centrální sledování vyžaduje pouze jednu licenci na site a je nezávislé na počtu kanálů na site.

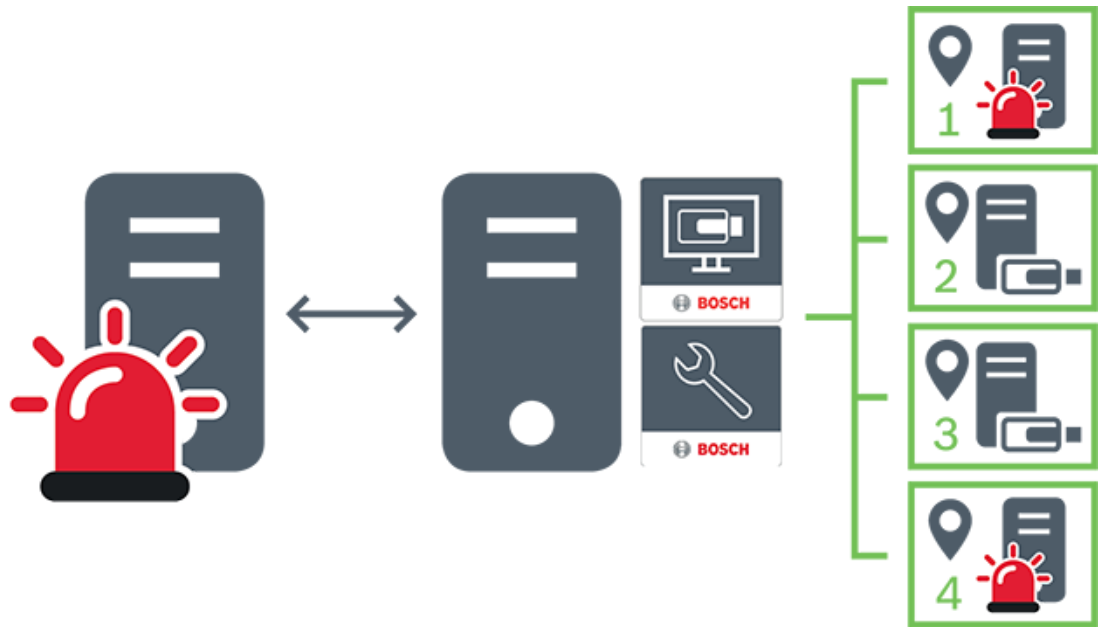

	Živý obraz, přehrávání, události, poplachy
	Provoz způsobený přenosem živého obrazu a přehráváním videa na vyžádání
	Management Server
	Operator Client / Configuration Client
	site
	DVR

4.2 Nahrávání

Tato kapitola vysvětluje různé funkce záznamu a přehrávání v systému.

4.2.1 Automatické obnovování sítě (ANR)

Účel použití

V případě selhání sítě nebo centrálního úložiště zajistí funkce ANR to, že kódér po odstranění závady odešle do centrálního úložiště nahrávku uloženou v místní vyrovnávací paměti.

Na následujícím obrázku je znázorněn přenos videodat poté, co byl odstraněn výpadek sítě nebo bylo opraveno úložiště.

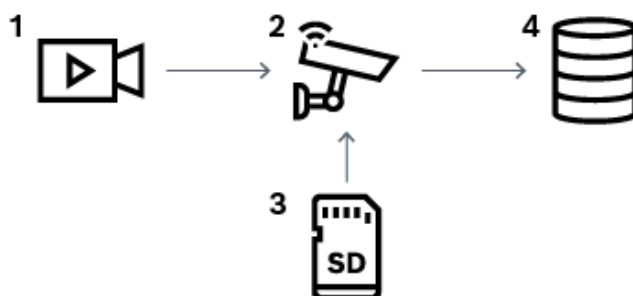

1	Video
2	Kodér, IP síť
3	Karta SD (kruhová vyrovnávací paměť)
4	Cíl iSCSI (centrální úložiště)

Příklad: Vypořádání se s výpadkem sítě

Funkce ANR se v případě neočekávaného výpadku sítě postará o to, aby po obnovení síťové komunikace byly do centrálního úložiště doplněny nahrávky uložené v místní vyrovnávací paměti.

Příklad: Ukládání videodat v případě nedostupnosti sítě

Když se souprava podzemní dráhy nachází mezi stanicemi, nemá síťové připojení k centrálnímu úložišti. Nahrávky uložené ve vyrovnávací paměti lze do centrálního úložiště odeslat pouze ve stanicích.

Je nutné zajistit, aby doba potřebná k odeslání nahrávky z vyrovnávací paměti nepřekročila dobu, po kterou souprava stojí ve stanici.

Příklad: Funkce ANR pro nahrávání poplachů

Nahrávka před poplachem je uložena v místní paměti. Pouze v případě poplachu se tato nahrávka z doby před poplachem přenesou do centrálního úložiště. Pokud k poplachu nedojde, staré nahrávky z doby před poplachem se do centrálního úložiště nepřenesou, a tak nebudou zatěžovat síť.

Omezení



Upozornění!

Pokud má kodér nastaveno heslo pro úroveň oprávnění „user“ a „live“, není možné z místního úložiště přehrávat nahrávky. V případě potřeby ochranu heslem zrušte.

Funkce ANR funguje pouze v kombinaci s nahráváním zařízení VRM.

Funkce ANR nepodporuje kodéry, u nichž je nakonfigurováno zabezpečené připojení pro živý obraz.

Chcete-li používat funkci ANR, je nutné nakonfigurovat úložná média kodéru.

Kodér, u nějž konfigurujete funkci ANR, musí obsahovat firmware verze 5.90 a novější. Funkce ANR nepodporují všechny typy kodérů.

Funkci ANR nelze použít v kombinaci s duálním nahráváním.

Úložný systém iSCSI musí být řádně nakonfigurován.

Pokud se vám nedaří nakonfigurovat funkci ANR, může to mít tyto příčiny:

- Kodér není dostupný (špatná IP adresa, výpadek sítě atd.).
- Úložné médium kodéru není dostupné nebo nemá nastaveno oprávnění k zápisu.
- Je použita nesprávná verze firmwaru.
- Daný typ kodéru nepodporuje funkci ANR.
- Je zapnuto duální nahrávání.

4.3 Zpracování poplachů

Poplarchy mohou být jednotlivě konfigurovány tak, aby mohly být zpracovány jednou nebo více skupinami uživatelů. Pokud dojde k poplachu, zobrazí se všem uživatelům ze skupin uživatelů, které jsou nakonfigurovány pro příjem tohoto poplachu, okno Seznam poplachů. Když kdokoli z těchto uživatelů začne s poplachem pracovat, okno Seznam poplachů se u všech ostatních uživatelů zavře.

Poplarchy se zobrazují na poplachovém monitoru pracovní stanice. Popis je uveden v následujících odstavcích.

Průběh poplachu

1. V systému dojde k poplachu.
2. V oknech Seznam poplachů všech uživatelů, kteří jsou nakonfigurováni pro tento poplach, se objeví oznámení o poplachu. Na nakonfigurovaných monitorech se ihned zobrazí obraz poplachu. Jedná-li se o automaticky zobrazovaný poplach (automaticky aktivovaný), zobrazí se obraz poplachu automaticky také na poplachových monitorech pracovních stanic s aplikací Operator Client.

Pokud je poplach nakonfigurován jako poplach, který se automaticky vymaže, bude po uplynutí doby pro automatické vymazání (nakonfigurované v aplikaci Configuration Client) odebrán z okna Seznam poplachů.

Na monitorech jsou všechna kvadrantová zobrazení z dekodérů VIP XD dočasně nahrazena zobrazením na celé obrazovce.

3. Některý z uživatelů přijme poplach. Na monitoru pracovní stanice tohoto uživatele se zobrazí videodata poplachu (pokud již nejsou zobrazena pomocí automatické aktivace). Poplach je odebrán ze všech ostatních oken Seznam poplachů a zruší se jeho zobrazení na všech ostatních monitorech.
4. Uživatel, jenž přijal poplach, vyvolá sled operací, který může zahrnovat načtení plánu akcí a zadání komentáře. Tento krok je volitelný – požadavky pro sled operací mohou být nakonfigurovány správcem.
5. Nakonec uživatel vymaže poplach. Tím odebere poplach ze svého okna Seznam poplachů a ukončí jeho zobrazení.

Na skupině monitorů se znovu zobrazí obrazy z kamer, který byly zobrazeny před vznikem poplachu.

Okno Zobrazení poplachu

1. Mají-li být zobrazena videodata poplachu, bude Obrazové okno Živý obraz nebo Přehrávání na monitoru, který je nakonfigurován pro zobrazení poplachu, nahrazeno oknem Zobrazení poplachu.
2. Každému poplachu je přidělena řada obrazových panelů. S každým poplachem může být spojeno až 5 obrazových panelů. V těchto Obrazových panelech může být zobrazen živý obraz, přehrávána nahraná videodata nebo zobrazeny mapy.

U skupiny monitorů může každý poplach vyvolat zobrazení obrazů z kamer v řadě monitorů. Počet kamer v řadě je omezen počtem sloupců ve skupině monitorů. Monitory v řadě, které nejsou použity k zobrazení poplachu, mohou být nakonfigurovány tak, aby nadále zobrazovaly svůj vlastní obraz nebo prázdnou obrazovku.

3. V řadách monitorů i v řadách pro jednotlivé poplarchy na monitoru pracovní stanice Operator Client se poplarchy s vyšší prioritou zobrazují nad poplarchy s nižší prioritou.
4. Pokud je okno Zobrazení poplachu zcela zaplněno řadami podoken Zobrazení poplachu a musí být zobrazen další poplach, budou se poplarchy s nejnižší prioritou soustředit ve spodní řadě podoken. Nashromážděné poplarchy můžete procházet pomocí ovládacích prvků umístěných na levé straně řady s těmito poplarchy.
U skupin monitorů můžete nashromážděné poplarchy procházet pomocí ovládacích tlačítek, která se nacházejí v okně **Monitory** na monitoru pracovní stanice Operator Client. Monitory zobrazující poplach jsou označeny červenými ikonami s blikajícími indikátory LED.
Název poplachu, čas a datum lze volitelně zobrazit na všech monitorech nebo pouze na prvním monitoru v řadě pro příslušný poplach.
5. Pořadí poplachů se stejnou prioritou může nakonfigurovat správce:
 - Režim LIFO („poslední dovnitř, první ven“): V této konfiguraci jsou nové poplarchy vkládány nad starší poplarchy se stejnou prioritou.
 - Režim FIFO („první dovnitř, první ven“): V této konfiguraci jsou nové poplarchy vkládány pod starší poplarchy se stejnou prioritou.
6. Řada podoken Zobrazení Poplachu se může v okně Zobrazení Poplachu objevit některým ze dvou způsobů:
 - Když je generován poplach (automatická aktivace). K tomu dojde, pokud je priorita poplachu vyšší než priorita zobrazení.
 - Když je poplach přijat. K tomu dojde, pokud je priorita poplachu nižší než priorita zobrazení.

Automaticky aktivované poplarchy

Poplarchy mohou být na základě priority nakonfigurovány tak, aby se automaticky zobrazily (aktivovaly) v okně Zobrazení Poplachu. Priority mají přiřazeny také zobrazení živého obrazu a zobrazení přehrávaných videodat pro každou skupinu uživatelů. Pokud jsou přijaty poplarchy s vyšší prioritou, než má zobrazení pro příslušného uživatele, poplach automaticky zobrazí svou řadu v okně Zobrazení Poplachu. Pokud není na monitoru, jenž může zobrazovat poplarchy, aktuálně zobrazeno okno Zobrazení Poplachu, automaticky nahradí Obrazové okno (Živý Obraz nebo Přehrávaný Obraz).

Ačkoliv jsou automaticky aktivované poplarchy zobrazeny v okně Zobrazení Poplachu, nejsou automaticky přijaty. Mohou být současně zobrazeny na monitorech více uživatelů. Když uživatel přijme automaticky aktivovaný poplach, bude tento poplach odebrán z oken Seznam Poplachů všech ostatních uživatelů a zruší se jeho zobrazení na ostatních monitorech.

Zpracování poplachů v případě vypnutí

Při vypnutí serveru se zachovávají všechny aktivní poplarchy. Po opětovném spuštění systému se poplarchy obnoví a znovu zobrazí v okně **Seznam Poplachů**.

Po opětovném spuštění systému se poplarchy ve stavu **Přijatý** nebo **Sled operací** automaticky nastaví zpět do stavu **Aktivní**. Poznámky zadané k poplachům ve stavu **Sled operací** zůstanou zachovány.



Upozornění!

Data poplachu se automaticky ukládají každou minutu, takže v nejhorším případě se ztratí data nashromážděná za dobu jedné minuty.

Viz

- *Režim poplach (zobrazení poplachu), stránka 118*
- *Zpracování událostí a poplachů, stránka 92*

4.4 Odhlášení při nečinnosti

Účel použití

Funkce odhlášení při nečinnosti má chránit klienta Operator Client nebo Configuration Client ve chvílích, kdy není přítomna obsluha nebo správce.

Dobu nečinnosti, po které bude uživatel odhlášen od aplikace Operator Client, lze nastavit pro jednotlivé skupiny uživatelů zvlášť.

V případě klienta Configuration Client není k dispozici žádná skupina uživatelů. Nastavení odhlášení v případě nečinnosti je platné pouze v případě **správce**.

Doba nečinnosti se vynuluje při každé akci uskutečněné pomocí klávesnice, myši nebo klávesnice CCTV. Automatické aktivity klienta Operator Client nemají na tuto dobu vliv.

Automatické aktivity klienta Configuration Client, jako je nahrávání firmwaru nebo nastavení iSCSI toto odhlášení při nečinnosti potlačí.

Odhlášení z důvodu nečinnosti můžete nakonfigurovat také pro webového klienta systému BVMS.

Krátce před odhlášením z důvodu nečinnosti se zobrazí dialogové okno upozorňující uživatele, aby provedl nějakou činnost.

Odhlášení z důvodu nečinnosti se zaznamenává do Deníku.

Příklad

Nachází-li se pracovní stanice ve veřejně přístupné oblasti, minimalizuje odhlášení při nečinnosti riziko neoprávněného použití pracovní stanice Operator Client.

Člen skupiny správců by měl být automaticky odhlášen po určité době nečinnosti, zatímco pracovník u pultu (skupina obsluhy) může sledovat video, aniž by systém ovládal, a tudíž pro něj není automatické odhlášení vhodné.

Omezení

Client SDK nepodporuje odhlášení při nečinnosti, což znamená, že činnost uskutečněná v rámci Client SDK nemá vliv na dobu nečinnosti.

4.5 Klient Operator Client nezávislý na verzi

Pokud chcete využít režim kompatibility, klient Operator Client i server Management Server musí být verze 5.5 nebo novější.

Uživatel klienta Operator Client se může úspěšně přihlásit k serveru Management Server se spuštěným softwarem předcházející verze.

Pokud server nabízí novější konfiguraci, než jaká je dostupná v pracovní stanici Operator Client, tato konfigurace se automaticky zkopíruje do pracovní stanice Operator Client. Uživatel má možnost novou konfiguraci stáhnout.

Klient Operator Client připojený k tomuto serveru Management Server bude poskytovat omezenou nabídku funkcí.

Při přihlášení k předchozí verzi serveru Management Server budou dostupné následující funkce spojené se serverem Management Server:

- Uživatelské předvolby
- Spuštění manuálního nahrávání
- Zobrazení stavů zařízení
- Přepnutí stavů relé
- Hledání v Deníku
- Vyhledání událostí není možné.
- Vyhledávání serverů
- Export do vzdáleného umístění

4.5.1

Práce v režimu kompatibility

Tato funkce je k dispozici ve verzích novějších než 5.5.

Aplikace BVMS Operator Client poskytuje vizuální i textové informace o svém stavu.

K dispozici jsou následující stavy aplikace Operator Client:



Klient Operator Client je připojen k serveru Management Server.



Klient Operator Client není připojen k serveru Management Server. Jedním z důvodů může být jeho fyzické odpojení od serveru Management Server v síti.



Tento stav se zobrazí pouze po opětovném navázání připojení k serveru Management Server. Všechny související funkce jsou zpět, ale konfigurace klienta Operator Client je z důvodu přítomnosti novější konfigurace v systému zastaralá. Znovu se přihlaste a konfiguraci aktualizujte.



Tato stavová ikona se zobrazí v případě, že se na serveru Management Server nachází dřívější verze systému BVMS, než jaká je na pracovní stanici Operator Client.

4.6

Režimy zobrazení u panoramatické kamery

Tato kapitola popisuje režimy zobrazení panoramatické kamery, které jsou dostupné v systému BVMS.

K dispozici jsou následující režimy zobrazení:

- Kruhové zobrazení
- Panoramatické zobrazení
- Oříznuté zobrazení

Panoramatické a oříznuté zobrazení je vytvářeno pomocí odstranění zkreslení v systému BVMS. Odstranění zkreslení okrajů se nepoužívá.

Správce musí pozici připevnění panoramatické kamery nakonfigurovat v aplikaci Configuration Client.

Podle potřeby můžete upravit velikost obrazového panelu kamery. Poměr obrazového panelu není omezen pouze na poměr 4:3 nebo 16:9.

Viz

- *Zobrazení panoramatické kamery, stránka 33*
- *Přepnutí režimu zobrazení u panoramatické kamery, stránka 34*
- *Uspořádání a změna velikosti obrazových panelů, stránka 36*

4.6.1

360stupňová panoramatická kamera – upevnění na podlaze nebo stropu

Na následujícím obrázku je znázorněno odstranění zkreslení u 360stupňové kamery upevněné na podlaze nebo stropu.

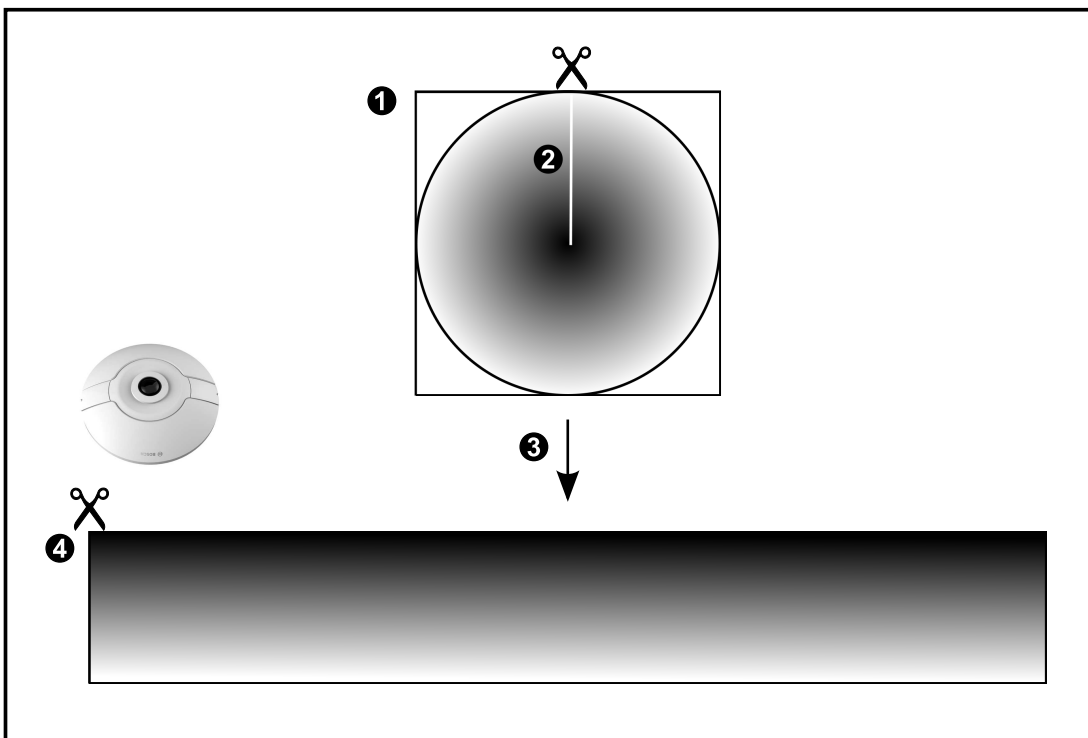
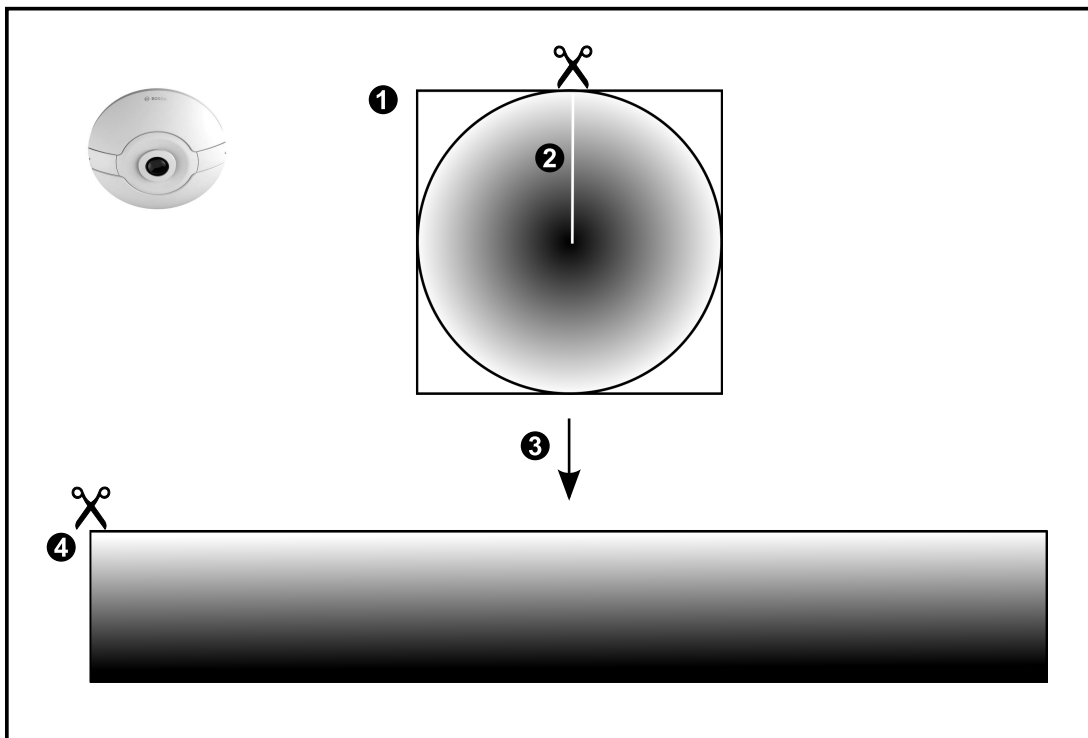

1	Úplný kruhový obraz	3	Odstranění zkreslení
2	Limit pro výstřižky (obsluha může měnit polohu, pokud není použito přiblížení)	4	Panoramatické zobrazení

4.6.2

180stupňová panoramatická kamera – upevnění na podlaze nebo stropu

Na následujícím obrázku je znázorněno odstranění zkreslení u 180stupňové kamery upevněné na podlaze nebo stropu.

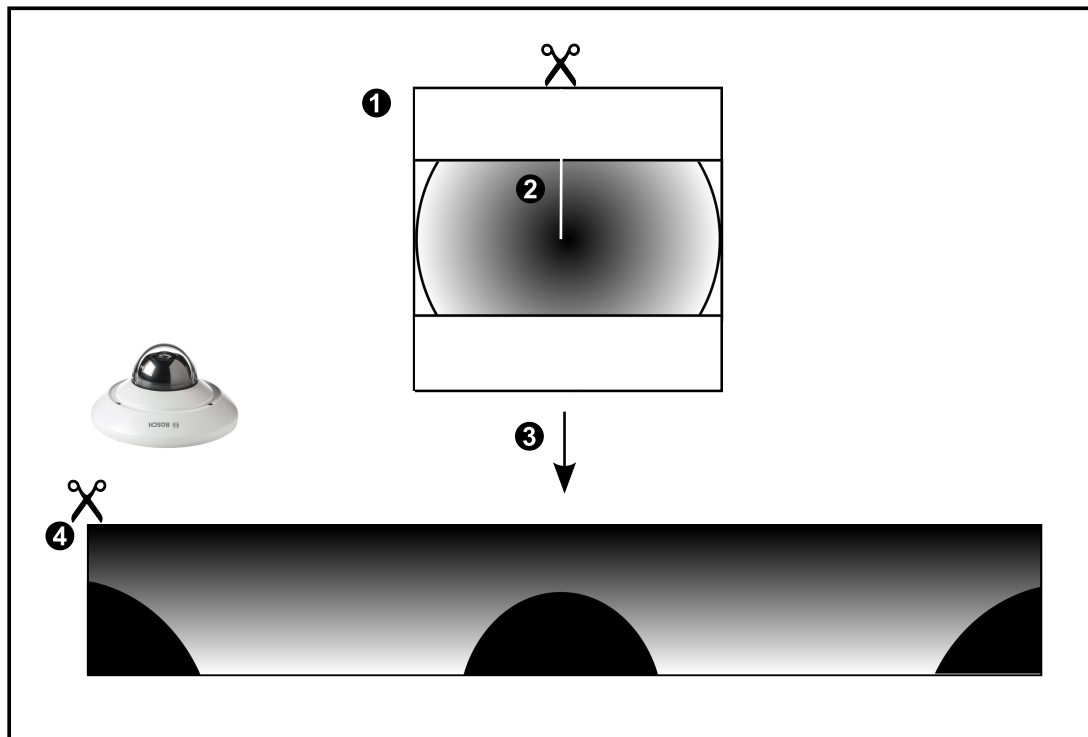
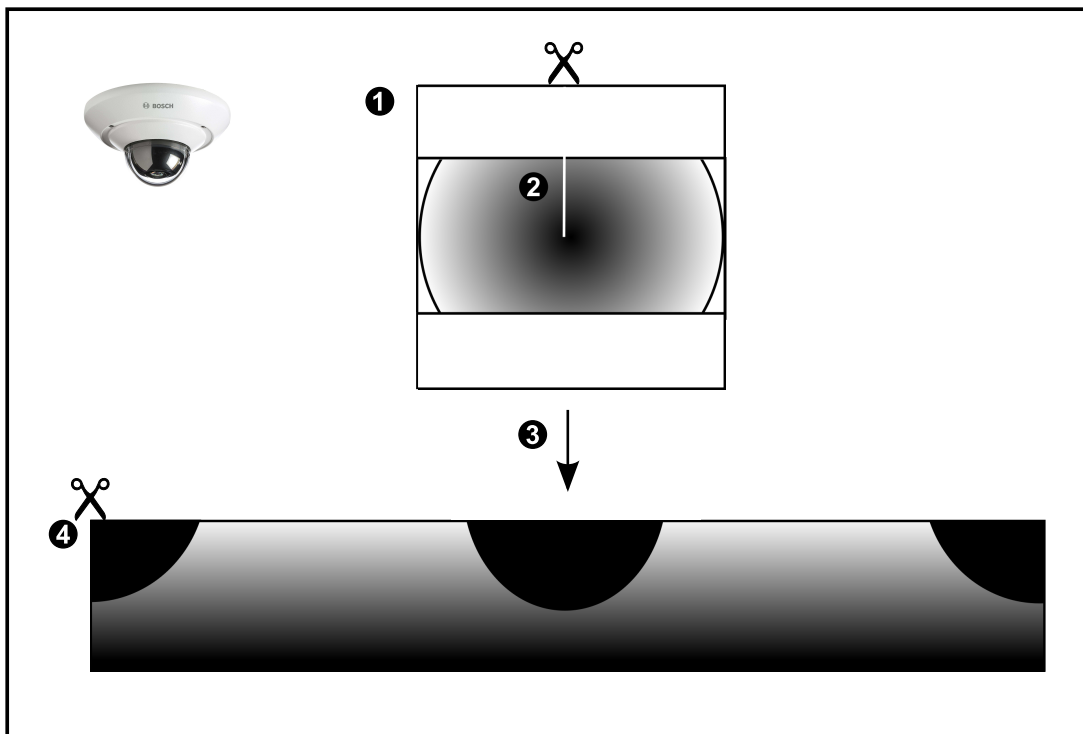

1	Úplný kruhový obraz	3	Odstranění zkreslení
2	Limit pro výstřižky (obsluha může měnit polohu, pokud není použito přiblížení)	4	Panoramatické zobrazení

4.6.3

360stupňová panoramatická kamera – upevnění na stěně

Na následujícím obrázku je znázorněno odstranění zkreslení u 360stupňové kamery upevněné na stěně.

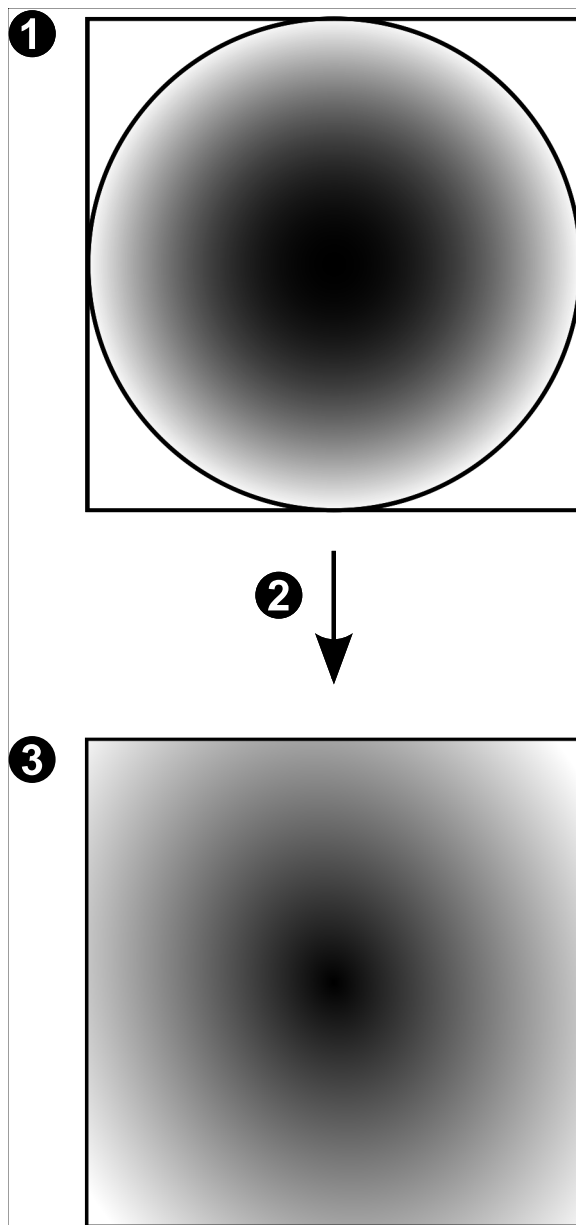

1	Úplný kruhový obraz	3	Panoramatické zobrazení
2	Odstranění zkreslení		

4.6.4

180stupňová panoramatická kamera – upevnění na stěně

Na následujícím obrázku je znázorněno odstranění zkreslení u 180stupňové kamery upevněné na stěně.

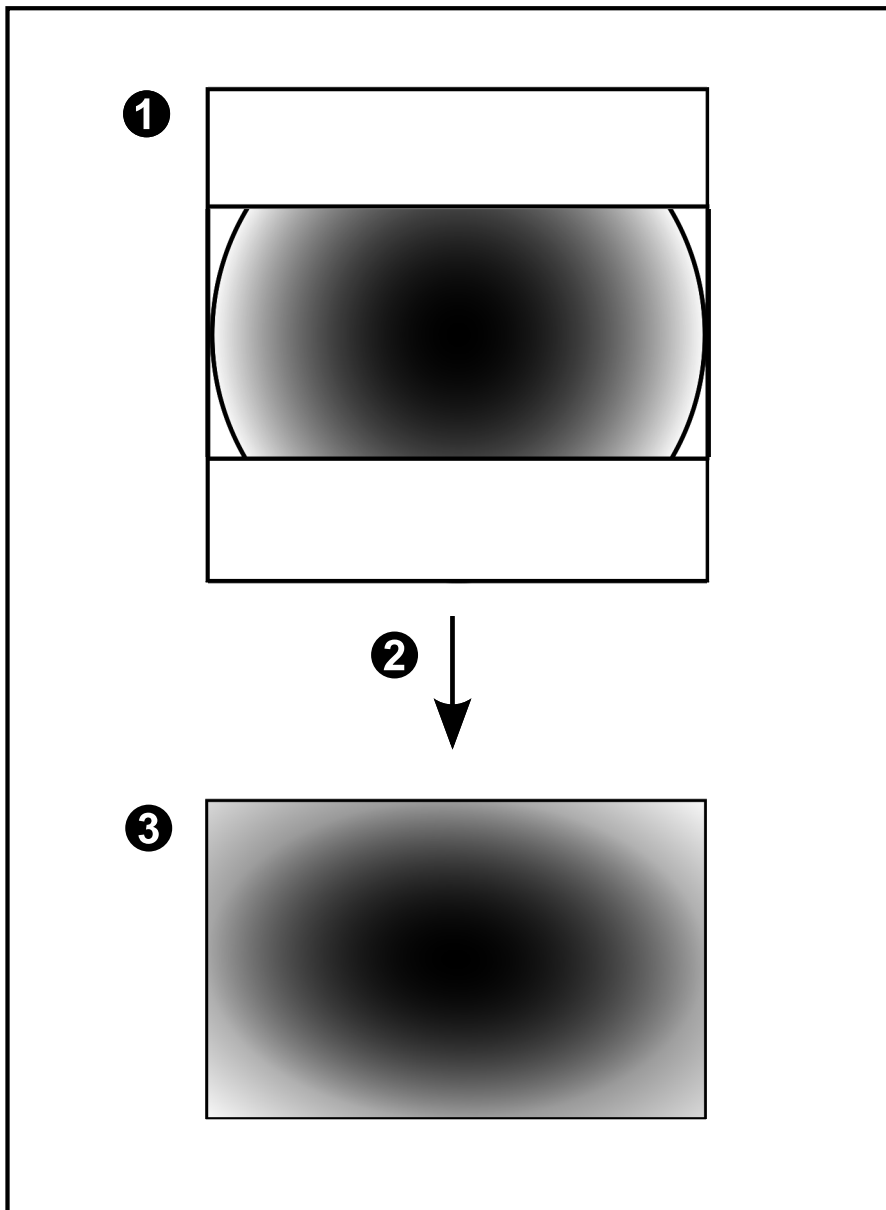

1	Úplný kruhový obraz	3	Panoramatické zobrazení
2	Odstranění zkreslení		

4.6.5

Oříznuté zobrazení u panoramatické kamery

Na následujícím příkladu je znázorněno oříznutí u 360stupňové kamery upevněné na podlaze nebo stropu.

Přímočará oblast použitá pro oříznutí je neměnná. Polohu části je možné změnit v panelu pro oříznutý obraz pomocí dostupných ovládacích prvků PTZ.

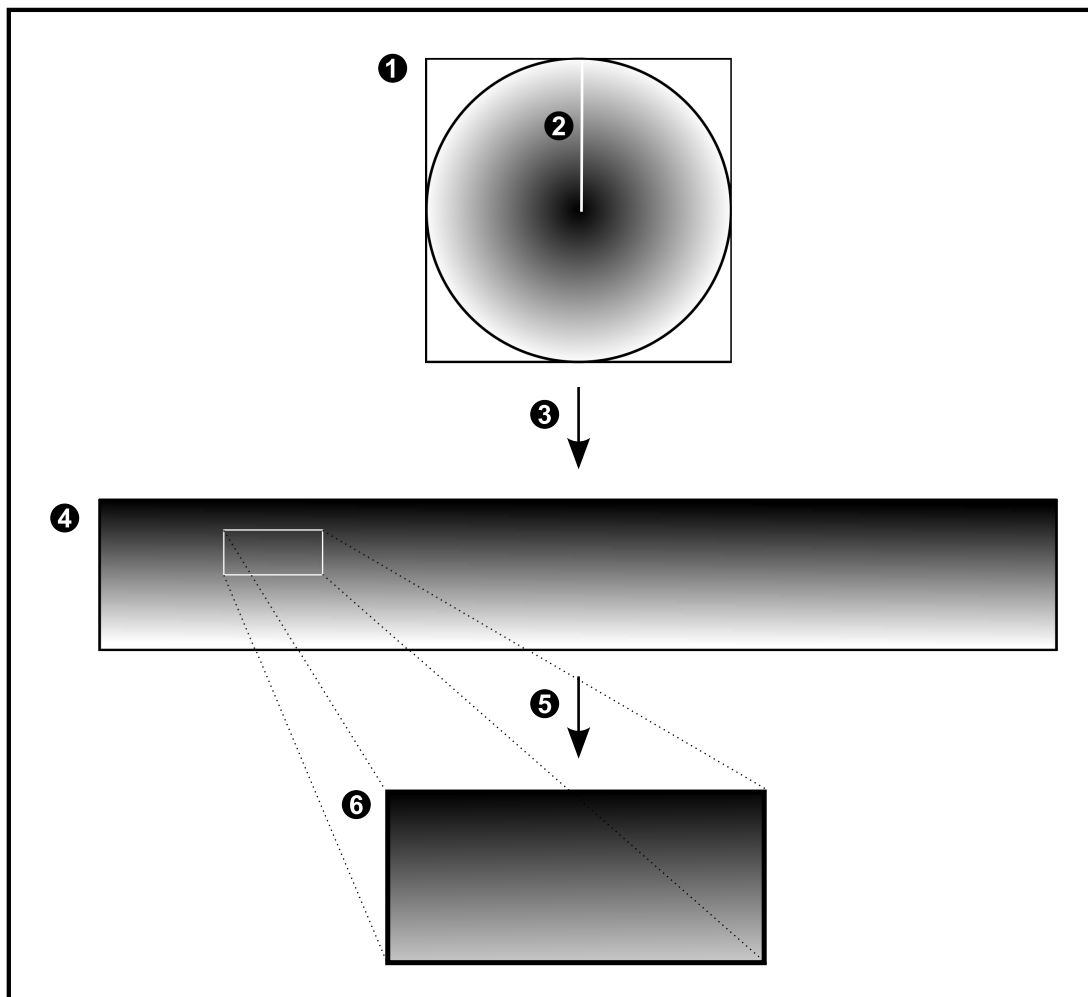

1	Úplný kruhový obraz	4	Panoramatické zobrazení
2	Limit pro výstřižky (obsluha může měnit polohu, pokud není použito přiblížení)	5	Oříznutí
3	Odstranění zkreslení	6	Panel oříznutého obrazu

4.7 Tunelování SSH

BVMS umožňuje vzdálené připojení používající tunelování Secure Shell (SSH).

Při SSH tunelování se vytváří šifrovaný tunel pomocí SSH protokolu / připojení k zásuvce.

Tento šifrovaný tunel může zajistit šifrovaný i nešifrovaný přenos. Implementace Bosch SSH také používá protokol Omni-Path, což je vysokovýkonný komunikační protokol s nízkou latencí vyvinutý společností Intel.

Technické aspekty a omezení

- Tunelování používá port 5322. Tento port nelze změnit.
- Služba SSH musí být nainstalována na stejném serveru jako BVMS Management Server.
- Uživatelské účty musí mít nakonfigurované heslo (Enterprise). Uživatelské účty bez hesla nelze přihlásit pomocí SSH připojení (Enterprise).
- Kamery s místním úložištěm nepodporují připojení SSH.
- Configuration Client nelze připojit vzdáleně přes SSH. Configuration Client připojení je nutné provést pomocí mapování portů.
- Operator Client ověřuje připojení pomocí služby SSH každých 15 s. Pokud připojení přerušeno, Operator Client opakovaně testuje připojení každou minutu.

Mapování portů

- ▶ Nakonfigurujte přesměrování jednoho portu pro BVMS Management Server pro využití portu 5322 k internímu a externímu připojení.

Jedná se o jedinou položku mapování portu, kterou pro celý systém potřebujete.

Mapování portů

BVMS není nutné.

Šifrovaná komunikace

Po připojení prostřednictvím tunelování SSH je veškerá komunikace mezi BVMS Management Server a vzdáleným klientem šifrovaná.

5 Úvod

Tato kapitola poskytuje informace k zahájení práce se systémem BVMS.

5.1 Spuštění aplikace Operator Client

Poznámka:

- Před použitím systému aktivujte licence, které jste si objednali. Aktivace licencí je popsána v Konfigurační příručce nebo v nápovědě online aplikace Configuration Client.
- Chcete-li zajistit, aby systém BVMS používal požadovaný jazyk, nakonfigurujte tento jazyk v systému Configuration Client. Podrobnější informace naleznete v nápovědě online.

Pokud je v počítači se serverem Management Server spuštěna novější verze systému BVMS, automaticky se nainstaluje pomocí metody nasazení bez zásahu uživatele při přihlášení.

Spuštění nástroje Operator Client:

1. V nabídce **Start** vyberte položky **Programy** > BVMS > Operator Client.
Zobrazí se dialogové okno pro přihlášení.
2. Zadejte své uživatelské jméno do pole **Uživ. jméno:**.
3. Zadejte své heslo do pole **Heslo:**.
Poznámka: Při prvním spuštění aplikace zadejte jako uživatelské jméno Admin. Heslo nebude vyžadováno.
Chcete-li současně získat přístup k více počítačům se softwarem Management Server, zadejte uživatelské jméno člena skupiny Enterprise User Group.
4. V seznamu **Připojení:** vyberte adresu IP nebo název DNS počítače se softwarem Management Server nebo Enterprise Management Server.
Poznámka: Pokud používáte SSH připojení, vyberte **<Nový...>** a zadejte adresu v následujícím formátu: **ssh://IP nebo servername:5322**.
K použití uživatelských účtů SSH připojení musí být nakonfigurované heslo (viz *Tunelování SSH, stránka 28*).
5. Klepněte na tlačítko **OK**.
Pokud je pro vaši skupinu uživatelů nakonfigurováno duální ověřování, zobrazí se další přihlašovací dialogové okno.
Uživatel z druhé nakonfigurované skupiny uživatelů zadá požadované informace.
Aplikace se spustí.
Je-li duální ověřování volitelné, pak v druhém přihlašovacím dialogovém okně stačí znovu klepnout na tlačítko **OK**. Pak budete mít přidělena pouze uživatelská práva vaší skupiny uživatelů, nikoli však potenciálně rozšířená uživatelská práva skupiny s duálním ověřováním.

Spuštění nástroje Operator Client za použití jednotného přihlášení:



Upozornění!

Ke spuštění nástroje Operator Client prostřednictvím jednotného přihlášení musí být uživatel členem skupiny uživatelů LDAP, která je nakonfigurována v aplikaci Configuration Client. Pokud se uživatel k nástroji Operator Client připojí prostřednictvím jednotného přihlášení, připojení SSH a duální ověřování nebudou k dispozici.

1. V nabídce **Start** vyberte položky **Programy** > BVMS > Operator Client.
Zobrazí se dialogové okno pro přihlášení.
2. Zaškrtněte políčko **Použít pověření relace systému Windows**.
3. V seznamu **Připojení:** vyberte IP adresu nebo název DNS počítače se softwarem Management Server či Enterprise Management Server.

4. Klepněte na tlačítko **OK**.

Ukončení aplikace Operator Client:

1. V nabídce **Systém** klepněte na možnost **Konec**.
Aplikace se ukončí.
Pokud jste se přihlásili ke klientovi Operator Client jako uživatel, který není oprávněn aplikaci ukončit, otevře se dialogové okno **Zadejte heslo pro odhlášení**.
2. Požádejte uživatele s odpovídajícími právy, aby zadal své uživatelské jméno a heslo a potvrdil tento proces.

Viz

- *Tunelování SSH, stránka 28*

5.2

Přijetí nové konfigurace

Když správce systému aktivuje novou konfiguraci z aplikace Configuration Client, veškeré aplikace Operator Client se buď okamžitě automaticky restartují, nebo je uživatel pracovní stanice informován o nové konfiguraci, a může ji přijmout později. Správce systému nakonfiguruje, který z těchto 2 případů nastane.

Pokud správce systému aktivoval novou konfiguraci bez vynucovaného přijetí každou pracovní stanicí s aplikací Operator Client, zobrazí se na všech pracovních stanicích s aplikací Operator Client dialogové okno. Uživatelé mají možnost novou konfiguraci odmítnout nebo přijmout. Dialogové okno se bez zásahu uživatele po několika sekundách zavře. V takovém případě je nová konfigurace odmítnuta. Pokud je zařízení (například kamera) v nové konfiguraci odebráno ze systému, nebudou některé funkce tohoto zařízení po odmítnutí nové konfigurace dostupné.

Pokud uživateli změňte heslo nebo uživatele odstraníte v době, kdy je přihlášený, bude i nadále moci pracovat v aplikaci Operator Client. Dojde-li po změně hesla nebo odstranění uživatele k přerušení spojení s modulem Management Server (např. po aktivaci konfigurace), nebude se uživatel moci automaticky opětovně připojit k modulu Management Server, aniž by se v aplikaci Operator Client znovu nepřihlásil.

Přijetí nové konfigurace:

- ▶ Odhlaste se a poté se znovu přihlaste.
Nyní využíváte novou konfiguraci.

5.3

Přístup k systému

Postup pro přístup k systému:

1. Sítíovou adresu požadovaného systému můžete zvolit jedním z následujících způsobů:
 - Klepněte na předvolenou položku v seznamu.
 - Zadejte sítíovou adresu ručně.
 - Zvolte sítíovou adresu pomocí funkce vyhledávání serverů.
2. Přihlášení k požadovanému systému:
 - Systém s jedním serverem
 - Enterprise System

5.4

Použití funkce vyhledávání serverů

- Funkce BVMS Server Lookup slouží obsluze k připojení k serveru BVMS Management Server z poskytnutého seznamu serverů.
- Jeden uživatel aplikace Configuration Client nebo Operator Client se může postupně připojit k přístupovým bodům několika systémů.

- Přístupovým bodem serveru může být modul Management Server nebo Enterprise Management Server.
- Funkce Server Lookup využívá vyhrazený server Management Server k hostování seznamu serverů.
- Funkce Server Lookup a server Management Server nebo Enterprise Management Server mohou být spuštěny na jednom počítači.
- Funkce Server Lookup pomáhá s vyhledáním přístupových bodů k systému podle názvu a popisu.
- Jakmile je aplikace Operator Client připojena k serveru Management Server, přijímá ze serveru BVMS Management Server události a poplachy a umožňuje zobrazení živého obrazu a přehrávání.

Přístup:

1. Spustíte aplikaci Operator Client nebo Configuration Client.
Zobrazí se dialogové okno pro přihlášení.
2. V seznamu **Připojení:** vyberte u možnosti Configuration Client možnost **<Adresář...>** nebo u možnosti Operator Client možnost **<Adresář...>**.
Byla-li pro server nakonfigurována soukromá a veřejná IP adresa, zobrazí se příslušný symbol.
Pokud jste možnost **<Adresář...>** nebo **<Adresář...>** vybrali poprvé, zobrazí se dialogové okno **Server Lookup**.
3. Do pole **Adresa serveru (Enterprise) Management Server:** zadejte síťovou adresu požadovaného serveru.
4. Zadejte uživatelské jméno a heslo.
5. V případě potřeby klepněte na možnost **Zapamatovat nastavení**.
6. Klepněte na možnost **OK**.
Zobrazí se dialogové okno **Server Lookup**.
7. Vyberte požadovaný server.
8. Klepněte na tlačítko **OK**.
9. Pokud má zvolený server soukromou i veřejnou síťovou adresu, zobrazí se dotaz, zda používáte počítač, který se nachází v soukromé síti zvoleného serveru.
Název serveru se přidá na seznam **Připojení:** v dialogovém okně pro přihlášení.
10. V seznamu **Připojení:** vyberte tento server a klepněte na tlačítko **OK**.
Pokud jste zaškrtnuli políčko **Zapamatovat nastavení**, můžete při příštím připojování k tomuto serveru vybrat daný server přímo.

6 Zobrazení obrazů z kamer

Tato kapitola poskytuje informace pro zobrazení obrazů z kamer.

Některé z funkcí popsaných v této kapitole mohou být pro vaši skupinu uživatelů deaktivovány.

6.1 Volba časového pásma

Hlavní okno



Upozornění!

Ve všech počítačích v systému musí být nastaven čas podle časového pásma, v němž se daný počítač nachází.

Modul Management Server nebo stanoviště unmanaged site a všechna připojená zařízení (včetně kodérů, dekodérů, počítačů se serverem VRM, zařízení DiBos a digitálních videorekordérů) musí být ve stejném časovém pásmu. Počítače s aplikací Operator Client (včetně sady Client SDK a Cameo SDK) a počítače s aplikací Configuration Client se mohou nacházet v jiném časovém pásmu než modul Management Server nebo stanoviště unmanaged site.

Pokud se aplikace Operator Client nachází v jiném časovém pásmu než jeden nebo více modulů Management Server či stanovišť unmanaged site, můžete vybrat jedno z následujících zobrazení času:

- Váš místní čas
- Čas UTC
- Časové pásmo počítače s modulem Management Server nebo stanoviště unmanaged site, ke kterému jste připojeni.

Na obrazových panelech, na nichž je zobrazena kamera (živý obraz nebo přehrávání), se vždy zobrazuje čas podle modulu Management Server nebo stanoviště unmanaged site.

V logickém stromu se u ikony všech serverů a stanovišť unmanaged site, které nesdílí časové pásmo aktuálně vybrané v aplikaci Operator Client, zobrazuje symbol  :

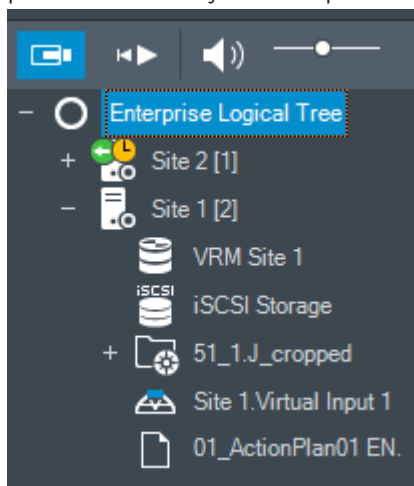

Můžete vybrat časové pásmo serveru nebo stanoviště unmanaged site, které se bude zobrazovat v aplikaci Operator Client.

Výběr časového pásma:

1. V logickém stromu klepněte pravým tlačítkem myši na ikonu serveru.
2. V seznamu časových pásem vyberte požadovanou položku.
 - **Čas klienta Operator Client:** Operator Client

- **UTC**
- **UTC-x**: časové pásmo jednotlivých dostupných modulů Management Server
Čas vycházející ze zvoleného časového pásma se zobrazuje v panelu nabídek:

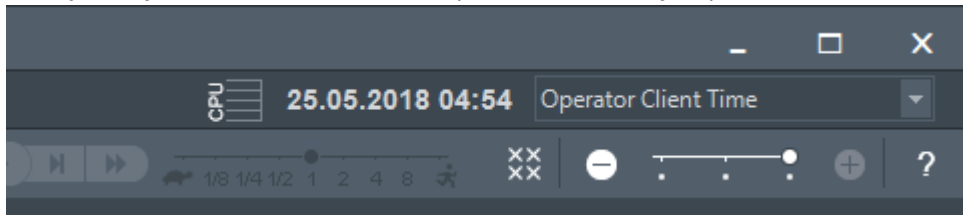

Viz

- *Okno Logický Strom, stránka 130*

6.2 Zobrazení obrazu z kamery v Obrazovém panelu

Hlavní okno

Přiřazení obrazu z kamery k obrazovému panelu:

- ▶ Přetáhněte kameru z okna **Logický Strom** na obrazový panel.
V obrazovém panelu se zobrazí obraz ze zvolené kamery.

Nebo:

1. Vyberte obrazový panel.
2. V okně **Logický Strom** poklepejte na kameru.
V obrazovém panelu se zobrazí obraz ze zvolené kamery.
3. Opakujte výše uvedené kroky pro všechny kamery, jejichž obraz chcete zobrazit.
Do obrazových panelů můžete přetáhnout také mapy a dokumenty.

Nebo:

- ▶ V Logickém stromu klepněte pravým tlačítkem myši na kameru a poté klepněte na možnost **v dalším volném Obrazovém panelu**.
Daná kamera se zobrazí.

Přesunutí obrazu z kamery v Obrazovém okně:

- ▶ Přetáhněte obraz z kamery do jiného Obrazového panelu.

Digitální přiblížení:

- ▶ Otáčením kolečka dopředu nebo dozadu můžete přibližovat a oddalovat obraz.

Viz

- *Okno Logický Strom, stránka 130*
- *Obrazové okno, stránka 131*
- *obrazový panel, stránka 132*

6.3 Zobrazení panoramatické kamery

Hlavní okno

Podle potřeby můžete zobrazit panoramatické kamery. U původního úplného kruhového obrazu panoramatické kamery dojde k automatickému odstranění zkreslení při jeho zobrazení v obrazovém panelu.

Lze zobrazit panoramatické kamery a využívat zobrazení PTZ v Režimu živého obrazu a Režimu přehrávání.

Můžete také vybrat oblast zájmu na panoramatickém obrazu a zobrazit ji v dalším Obrazovém panelu. Tento obrazový panel bude obsahovat oříznutý obraz. Oříznutí a využití zobrazení PTZ u oříznutého obrazu je možné v Režimu živého obrazu a Režimu přehrávání.

Obrazové okno nabízí způsob flexibilní změny velikosti Obrazového panelu s obrazem z panoramatické či jiné kamery.

Zobrazení panoramatické kamery:

1. Přetáhněte kameru s ikonou  na obrazový panel.
V obrazovém panelu se zobrazí obraz z panoramatické kamery.
2. K navigaci po obrazu použijte dostupné ovládací prvky z obrazového panelu.

Zobrazení oříznutého obrazu:

1. Panoramatické zobrazení obrazu z panoramatické kamery
2. Stiskněte a podržte klávesu CTRL.
Ukazatel myši se odpovídajícím způsobem upraví.
3. Klepněte a přidržte kurzor nad oblastí zájmu.
4. Přetáhněte vybraný bod do jiného obrazového panelu, kde jej uvolněte. Uvolněte stisk klávesy CTRL.
Zobrazí se část panoramatického zobrazení okolo vybraného bodu.
Stejným postupem můžete z tohoto oříznutého obrazu vytvořit další oříznutý obraz.
Doporučujeme zobrazit maximálně 10 oříznutých obrazových panelů současně.
5. K navigaci po obrazu použijte dostupné ovládací prvky z obrazového panelu.

Viz



- *Přepnutí režimu zobrazení u panoramatické kamery, stránka 34*
- *Uspořádání a změna velikosti obrazových panelů, stránka 36*
- *Režimy zobrazení u panoramatické kamery, stránka 22*

6.4

Přepnutí režimu zobrazení u panoramatické kamery

Panoramatická kamera musí být nakonfigurována v logickém stromě pro tohoto uživatele.

Můžete přepnout režim zobrazení u panoramatické kamery zobrazené na obrazovém panelu. K dispozici jsou následující režimy:

-  **Kruhové zobrazení**
-  **Panoramatické zobrazení** (výchozí zobrazení)
-  **Oříznuté zobrazení**

Postup přepnutí:

- ▶ V záhlaví obrazového panelu panoramatické kamery klepněte na ikonu **Switch panoramic mode** a vyberte požadovanou položku.

Pokud obrazový panel pro tuto kameru zavřete a znovu otevřete, zobrazí se režim **Panoramatické zobrazení**.

Viz

- *Zobrazení panoramatické kamery, stránka 33*
- *Režimy zobrazení u panoramatické kamery, stránka 22*
- *obrazový panel, stránka 132*

6.5

Zobrazení duální termo/optické kamery

V aplikaci Operator Client můžete zobrazit termální a optický režim duální kamery buď samostatně, nebo současně.

Chcete-li zobrazit příslušný režim zobrazení příslušné kamery:

- ▶ Přetáhněte kameru na obrazový panel
nebo
vyberte obrazový panel a v okně **Logický strom** dvakrát klepněte na požadovanou kameru.
V obrazovém panelu se zobrazí obraz ze zvolené kamery.
Režim zobrazení se zobrazí v záhlaví obrazového panelu:

-  **Optická**
-  **Tepelná**

Chcete-li přepnout režim zobrazení kamery:

- ▶ V záhlaví Obrazového panelu, na němž je zobrazena kamera, vyberte požadovaný režim zobrazení.

Chcete-li současně zobrazit termální a optický režim kamery:

1. Vyberte Obrazový panel, na němž je zobrazena kamera.
2. Stiskněte klávesu CTRL a přetáhněte obraz z kamery do jiného Obrazového panelu.
Druhý režim zobrazení kamery se zobrazí v novém Obrazovém panelu.

6.6 Zobrazení kamer z více instalací softwaru Management Server

Hlavní okno > **Logický Strom Enterprise**

Přihlaste se jako uživatel ze skupiny uživatelů Enterprise User Group.





V logickém stromu Enterprise rozbalte položku požadovaného serveru Management Server.
Můžete použít zařízení, která jsou nakonfigurována pro tento server Management Server.

6.7 Nalezení položky v okně Logický Strom

Hlavní okno

Nalezení položky v okně Logický Strom:

1. Klikněte pravým tlačítkem myši na kořenový nebo podřízený uzel Logického stromu a klikněte na tlačítko **Vyhledávání ve stromu**
nebo:
v Logickém stromu stiskněte klávesy Ctrl + F.

Zobrazí se pole vyhledávání .
2. Zadejte vyhledávaný řetězec představující zobrazovaný název položky.
Vyhledávání se spustí okamžitě během zadávání a označí se první položka, která odpovídá vyhledávanému řetězci. Pokud je chcete zobrazit v Obrazovém panelu, dvakrát na ně klikněte.
Pokud vyhledávaný řetězec nebyl nalezen, barva pole vyhledávání se změní.
3. Klepnutím na tlačítko  nebo  označíte předchozí nebo další odpovídající položku.
4. Kliknutím na tlačítko  zavřete okno vyhledávání.

Viz

- *Pole vyhledávání, stránka 133*

6.8 Změna počtu řádků obrazových panelů

Hlavní okno

Počet řádků obrazových panelů v obrazovém okně můžete změnit.

Zobrazení menšího počtu řádků panelu:

- ▶ V nabídce **Nástroje** klepněte na možnost **Zobrazit méně řádků podokna obrazu** nebo

přesuňte posuvník **Změnit řádky podokna obrazu**  doleva

nebo

klepněte na možnost 

nebo

stiskněte klávesu F7.

Chcete-li zobrazit více řádků obrazových panelů:

- ▶ V nabídce **Nástroje** klepněte na možnost **Zobrazit více řádků podokna obrazu** nebo

přesuňte posuvník **Změnit řádky podokna obrazu**  doprava

nebo

klepněte na tlačítko 

nebo

stiskněte klávesu F8.

Upozornění!

Maximální počet řádků obrazových panelů zobrazených v obrazovém okně se nastavuje v aplikaci BVMS Configuration Client.

Po dosažení tohoto počtu přestanou být příkaz nabídky **Zobrazit více řádků podokna obrazu**

a tlačítko  k dispozici.

Pokud byl maximální počet řádků obrazových panelů nastaven na hodnotu 1, posuvník **Změnit**

řádky podokna obrazu  se nezobrazí.

**Upozornění!**

Toto omezení nemá vliv na aplikaci BVMS Export Player.

6.9**Uspořádání a změna velikosti obrazových panelů**

Hlavní okno

Uspořádání obrazových panelů:

1. Přetáhněte položku z okna **Logický Strom** do obrazového panelu. Opakujte tento krok, dokud nebudou zobrazeny obrazy ze všech požadovaných kamer.

Pokud je v cílovém Obrazovém panelu již zobrazen objekt, bude nahrazen.

2. Je-li to nutné, přetáhněte obraz z kamery z jednoho obrazového panelu do jiného.

Změna velikosti obrazového panelu:

1. Přesuňte kurzor na okraj nebo roh obrazového panelu. Kurzor se změní na obousměrnou šipku.

Velikost můžete měnit vodorovně, svisle nebo v úhlopříčce.

Výsledná velikost obrazového panelu je omezena velikostí mřížky u vybraného uspořádání obrazového panelu.

Poměr obrazového panelu není omezen pouze na poměry 4 : 3 a 16 : 9.

2. Tažením změníte velikost obrazového panelu.

Viz

- *Obrazové okno, stránka 131*

6.10**Zobrazení okna Zobrazení Poplachu**

Hlavní okno

Pokud je v okně Seznam Poplachů uveden alespoň jeden poplach, můžete přepnout z Obrazového okna do okna Zobrazení Poplachu.

**Upozornění!**

Mapa zobrazená v podokně Zobrazení poplachu je optimalizovaná k zobrazení a obsahuje pouze výchozí zobrazení původního souboru s mapou.

Postup zobrazení okna obrazu při poplachu:

- ▶ V Obrazovém okně klikněte na tlačítko  .
Zobrazí se okno Zobrazení Poplachu.

Postup opětovného zobrazení obrazového okna:

- ▶ V Obrazovém okně klikněte na tlačítko  .
V závislosti na předtím zobrazeném režimu se zobrazí Režim Živého Obrazu nebo Režim Přehrávání.

Viz

- *Režim poplach (zobrazení poplachu), stránka 118*
- *Obrazové okno, stránka 131*

6.11**Spuštění manuálního nahrávání**

Hlavní okno

Nahrávání obrazu z jednotlivých kamer můžete spustit manuálně. Použijte se úroveň kvality pro režim nahrávání poplachů. Doba nahrávání poplachu se nastavuje v aplikaci Configuration Client.

Pokud je obraz ze zvolené kamery již nahráván, úroveň kvality se změní na nastavení pro režim nahrávání poplachů. Při nahrávání pomocí zařízení VRM není nahrávání poplachu chráněno.

Poznámka: Manuální nahrávání nelze spustit pro kameru DiBos.

Spuštění nahrávání:

1. Vyberte obrazové okno obsahující obraz z kamery.
2. Klepněte na tlačítko  .
Spustí se nahrávání.

Poznámky:

Pouze nahrávání pomocí zařízení NVR: Ikona na panelu Obrazového panelu se změní na  .
Kliknutím na ikonu zastavíte nahrávání. Pokud nahrávání nezastavíte kliknutím na ikonu, zastaví se manuální nahrávání po uplynutí nakonfigurované doby manuálního nahrávání. Na kartě Časová Osa kamery je manuální nahrávání zobrazeno jako nahrávání poplachu.

Pouze nahrávání pomocí zařízení VRM: Nahrávání nelze zastavit manuálně. Nahrávání se zastaví po uplynutí nakonfigurované doby nahrávání poplachu. Pokud je nahrávání před spuštěním poplachu nakonfigurováno v aplikaci Configuration Client, zobrazí se na kartě Časová Osa kamery jako nahrávání poplachu.

Viz

- *obrazový panel, stránka 132*
- *Okno Časová Osa, stránka 135*

6.12**Spuštění předkonfigurované sekvence kamer**

Hlavní okno

V sekvenci kamer se postupně zobrazují obrazy z jednotlivých kamer patřících do určité skupiny. Přednastavené sekvence kamer se konfigurují v aplikaci Configuration Client a objevují se v okně Logický strom.

Sekvence je nakonfigurována pro použití více než jednoho obrazového panelu v nástroji Operator Client nebo na monitorové stěně. Pokud není k dispozici dostatečný počet obrazových panelů nebo monitorových stěn pro zobrazení celé sekvence, zobrazí se pouze ty obrazové panely, která se vejdu do obrazového okna. Zbývající panely se nezobrazí, zobrazí se však odpovídající zpráva.

Sekvence se nezobrazí za následujících podmínek:

- Ztráta videosignálu
- Ztráta spojení s kamerou
- Nemáte oprávnění k zobrazení obrazu z kamery.
- Kamera není nakonfigurována.

Navíc při zobrazování sekvencí na analogových monitorech pomocí dekodéru nelze zobrazit obrazy z kamer DiBos.

Upozornění!

Po změně a aktivaci konfigurace sekvence kamer (přednastavená nebo automatická) obvykle pokračuje po opětovném spuštění aplikace Operator Client.

V následujících případech však sekvence nepokračuje:

Byl odebrán monitor, na kterém měla být sekvence podle konfigurace zobrazována.

Byl změněn režim monitoru (jednoduché/kvadrantové zobrazení), na němž má být sekvence podle konfigurace zobrazována.

Bylo změněno logické číslo monitoru, na němž má být sekvence podle konfigurace zobrazována.

**Spuštění a ovládání sekvence kamer:**

1. Přetáhněte požadovanou sekvenci  z okna **Logický Strom** do obrazového panelu nebo monitorové stěny.

2. Při spuštění v obrazovém panelu je zobrazená sekvence označena symbolem . Při spuštění v obrazovém panelu: Sekvenci ovládejte klepnutím na ikonu pro ovládání přehrávání na panelu nástrojů obrazového okna.

Viz

- *obrazový panel, stránka 132*

6.13**Spuštění automatické sekvence kamer**

Hlavní okno

V sekvenci kamer se postupně zobrazují obrazy z jednotlivých kamer patřících do určité skupiny.

Pro tyto sekvence můžete v dialogovém okně **Možnosti** (nabídka **Další**, příkaz **Možnosti...**) nakonfigurovat časovou prodlevu.

Sekvence se nezobrazí za následujících podmínek:

- Ztráta videosignálu
- Ztráta spojení s kamerou
- Nemáte oprávnění k zobrazení obrazu z kamery.
- Kamera není nakonfigurovaná.

Navíc při zobrazování sekvencí na analogových monitorech pomocí dekodéru nelze zobrazit obrazy z kamer DiBos.



Upozornění!

Po změně a aktivaci konfigurace sekvence kamer (přednastavená nebo automatická) obvykle pokračuje po opětovném spuštění aplikace Operator Client.

V následujících případech však sekvence nepokračuje:

Byl odebrán monitor, na kterém měla být sekvence podle konfigurace zobrazována.

Byl změněn režim monitoru (jednoduché/kvadrantové zobrazení), na němž má být sekvence podle konfigurace zobrazována.

Bylo změněno logické číslo monitoru, na němž má být sekvence podle konfigurace zobrazována.

Spuštění sekvence kamer:

1. Vyberte Obrazový panel, v kterém chcete přehrávat sekvenci.
2. Klepněte pravým tlačítkem myši na složku v **Logický Strom** a klepněte na **Zobrazit jako sekvenci ve zvoleném Obrazovém panelu**.

Ve zvoleném Obrazovém panelu se budou postupně zobrazovat obrazy z kamer ze zvolené



složky. Symbol  označuje, že je sekvence spuštěna.

Přerušení sekvence kamer:

- ▶ Na panelu nástrojů Obrazové okno klepněte na možnost .

Přehrávání sekvence se zastaví, což označuje ikona .

Skok na předchozí nebo další krok sekvence kamer:

- ▶ Na panelu nástrojů Obrazové okno klepněte na možnost  nebo .
- Sekvence přeskočí na předchozí nebo další krok.

Viz

- *Dialogové okno Možnosti, stránka 128*

6.14

Použití režimu jednokanálového zvuku

Hlavní okno

Režim jednokanálového zvuku použijte, pokud chcete poslouchat pouze jeden zdroj zvuku přiřazený kameře. Nemůžete aktivovat zvuk pro další kameru.

Postup zapnutí a vypnutí režimu vícekanálového zvuku:

1. V nabídce **Další** klepněte na příkaz **Možnosti...**
2. Zaškrtněte políčko **Přehrávat zvuk pro zvolený Obrazový panel**.

Viz

- *Dialogové okno Možnosti, stránka 128*

6.15

Použití režimu vícekanálového zvuku

Hlavní okno

Režim vícekanálového zvuku použijte, když chcete současně poslouchat různé zdroje zvuku. Různé zdroje zvuku přiřazené kameře můžete aktivovat v Obrazovém panelu jednotlivých kamer.

Postup zapnutí a vypnutí režimu vícekanálového zvuku:

1. V nabídce **Další** klepněte na příkaz **Možnosti....**
2. Zaškrtněte políčko **Přehrávat zvuk ve více kanálech.**

Viz

- *Dialogové okno Možnosti, stránka 128*

6.16 Použití digitálního zoomu

Hlavní okno

Každý obrazový panel nabízí funkci digitálního přiblížení. Tento digitální zoom má 11 úrovní: 1×, 1,35×, 1,8×, 2,5×, 3,3×, 4,5×, 6×, 8,2×, 11×, 14,9×, 20,1×.

Při ukládání zobrazení oblíbených položek se uloží aktuální nastavení digitálního zoomu a zvolená část obrazu.

Pokud klepnete na tlačítko , proběhne okamžité přehrání s použitím aktuálního nastavení digitálního zoomu a zvolené části obrazu.

Po opětovném spuštění aplikace Operator Client zůstanou aktuální nastavení digitálního přiblížení a zvolená část obrazu zachovány.

Použití digitálního přiblížení:

1. Otáčením kolečka dopředu nebo dozadu můžete přibližovat a oddalovat obraz. Ikona  informuje, že bylo použito digitální přiblížení.
2. Tažením obrazu přejděte na jeho požadovanou část.
3. Klepnutím pravým tlačítkem myši v obrazovém panelu a klepnutím na možnost **Měřítko 1:1** můžete obnovit původní velikost obrazu.

Symbol  zmizí.

Poznámka:

Můžete také použít ovládací prvky digitálního přiblížení v okně **Ovládání PTZ**.

Viz

- *Okno Strom Oblíbených Položek, stránka 130*
- *Okno Ovládání PTZ, stránka 134*
- *obrazový panel, stránka 132*

6.17 Uložení jednoho obrazu

Hlavní okno

Postup uložení jednoho obrazu:

1. Vyberte Obrazový panel.
2. Klepněte na tlačítko . Zobrazí se dialogové okno pro uložení souboru s obrazem.
3. Zvolte požadovaný adresář, zadejte název souboru a vyberte požadovaný typ souboru. K dispozici jsou typy souboru JPG a BMP.

4. Klepněte na tlačítko **OK**.
Obraz se uloží. Soubor obsahuje další informace o kameře.
Pokud jste přihlášení k modulu Enterprise Management Server, zobrazí se název kamery s předponou tvořenou názvem modulu Management Server náležícího této kameře.

Viz

– *obrazový panel, stránka 132*

6.18 Tisk jednoho obrazu

Hlavní okno

Postup tisku jednoho obrazu:

1. Vyberte Obrazový panel.
2. Klepněte na tlačítko  .
Zobrazí se dialogové okno pro výběr tiskárny.
3. Klepněte na tlačítko **OK**.
Obraz se vytiskne. Tiskový výstup obsahuje doplňkové informace o kameře.
Pokud jste přihlášení k modulu Enterprise Management Server, zobrazí se název kamery s předponou tvořenou názvem modulu Management Server náležícího této kameře.

Viz

– *obrazový panel, stránka 132*

6.19 Přepnutí do režimu zobrazení na celé obrazovce

Hlavní okno

V režimu zobrazení na celé obrazovce se skryje mnoho ovládacích prvků, například příkazy nabídek nebo okno Seznam Poplachů, pokud nebyl do režimu zobrazení na celé obrazovce přepnut poplachový monitor. Chcete-li mít přístup k těmto ovládacím prvkům, opusťte režim zobrazení na celé obrazovce.

Zobrazení celého Obrazového okna v režimu zobrazení na celé obrazovce:

- ▶ Na panelu nástrojů Obrazové okno klepněte na možnost  .
Obrazové okno se zobrazí v režimu zobrazení na celé obrazovce.

Opuštění režimu zobrazení na celé obrazovce:

- ▶ Klikněte na tlačítko  .

Maximalizace zvoleného Obrazového panelu:

- ▶ Klepněte pravým tlačítkem myši na obrazový panel a poté na možnost **Maximalizovat**.
Zvolený obrazový panel se zobrazí přes celé obrazové okno.



Viz

– *Obrazové okno, stránka 131*

6.20 Zobrazení nebo skrytí panelů Obrazového panelu

Hlavní okno

Zobrazení/skrytí panelů nástrojů:

- ▶ Klepnutím na možnost  zobrazíte panely nástrojů pro vybraný obrazový panel.
- ▶ Klepnutím na možnost  zobrazíte panely nástrojů pro vybraný obrazový panel.

Viz

- *Obrazové okno, stránka 131*

6.21 Zobrazení informací o kameře

Hlavní okno

Zobrazení informací:

- ▶ Klikněte pravým tlačítkem myši v Obrazovém panelu, jemuž je přiřazena kamera, a pak klikněte na příkaz **Vlastnosti**.
Zobrazí se dialogové okno s vlastnostmi kamery.

Viz

- *obrazový panel, stránka 132*

6.22 Povolení analýzy obsahu videa (VCA)

Hlavní okno

Postup povolení:

- ▶ Klepněte pravým tlačítkem myši v Obrazovém panelu, jemuž je přiřazena kamera, a klepněte na možnost **Aktivovat analýzu obsahu**.
Zobrazíte tak překrytí VCA. Toto nastavení se zachová i po opětovném spuštění nebo přihlášení ke klientovi Operator Client i po zavření kamery a jejím opětovném zobrazení v Obrazovém panelu.

Postup zakázání:

- ▶ Klepněte pravým tlačítkem myši v Obrazovém panelu, jemuž je přiřazena kamera, a klepněte na možnost **Zrušit analýzu obsahu**.
Překrytí VCA tak zavřete.

6.23 Pravidla zobrazení analýzy obsahu obrazu (VCA)

Hlavní okno

Chcete-li zobrazit pravidla analýzy obsahu obrazu (VCA):

- ▶ Klepněte pravým tlačítkem myši na obrazový panel, jemuž je přiřazena kamera, a klepněte na možnost **Zobrazit pravidla analýzy obsahu**.
Zobrazíte tak pravidla VCA.
Toto nastavení nepřetrvá po opětovném spuštění nebo přihlášení ke klientovi Operator Client nebo po zavření kamery a jejím opětovném zobrazení v Obrazovém panelu.

Chcete-li skrýt pravidla VCA:

- ▶ Klepněte pravým tlačítkem myši na Obrazový panel, jemuž je přiřazena kamera, a klepněte na možnost **Skrýt pravidla analýzy obsahu**.
Pravidla VCA zmizí.

6.24 Spuštění okamžitého přehrání

Hlavní okno > 

V Obrazovém panelu můžete v Režimu živého obrazu sledovat nahrávky z kamery.

Je-li to nakonfigurováno, můžete změnit zdroj nahrávek.

Pro okamžité přehrávání se použijí aktuální nastavení digitálního přiblížení a zvolená část obrazu.

Počáteční čas (počet uplynulých sekund nebo doba přetáčení) pro okamžité přehrávání se nastavuje v dialogovém okně **Možnosti** (nabídka **Další**, příkaz **Možnosti...**).

Spuštění okamžitého přehrávání:

1. Vyberte požadovaný Obrazový panel.

2. Klepněte na tlačítko  .
Nahrávka se přehraje.

3. Přepněte na požadovaný zdroj nahrávky, pokud je k dispozici.

Poznámka: Po přepnutí zdroje nahrávky se může doba přetáčení lišit od nakonfigurované hodnoty.

▶ Zobrazení živého obrazu obnovíte klepnutím na tlačítko .

Poznámka: Okamžité přehrávání je možné ve více než jednom obrazovém panelu, a dokonce lze provést vícenásobné okamžité přehrávání obrazu ze stejné kamery.

Doba přetáčení pro okamžité přehrávání se konfiguruje na stránce v části *Karta Řízení, stránka 128*.

Postup spuštění/zastavení smyčky přehrávání:

▶ Klepněte na tlačítko .

Doba trvání okamžitého přehrávání v obrazovém panelu pro živý obraz je doba přetáčení vzad plus doba přetáčení vpřed od chvíle, kdy klepnete na možnost .

Viz

- *Karta Řízení, stránka 128*
- *obrazový panel, stránka 132*
- *Přepínání zdroje nahrávek, stránka 90*
- *Dialogové okno Možnosti, stránka 128*

6.25 Přiřazení kamery monitoru



Dekodéru můžete přiřadit zařízení IP. Díky tomu se zobrazí videosignál na monitoru

a v reproduktorech se přehraje audiosignál (pokud jsou připojeny k dekodéru). Systém DiBos a kamery Bosch Allegiant tímto způsobem nelze přiřadit.

Přiřazení obrazu z kamery monitoru:

▶ Přetáhněte kameru z okna  na požadovaný monitor v obrazovém panelu.

6.26 Použití zvukového režimu

Hlavní okno



Pokud je pro zvolenou kameru dostupný zvuk, můžete jej aktivovat.

Chcete-li současně poslouchat audiosignál z více kamer, aktivujte režim vícekanálového zvuku.

Zvukový režim přepnete v dialogovém okně **Možnosti** (nabídka **Další**, příkaz **Možnosti...**).

Postup zapnutí/vypnutí zvuku:

1. Vyberte Obrazový panel.

2. Chcete-li vypnout zvuk, klepněte na tlačítko , chcete-li zvuk zapnout, klepněte na tlačítko .

Viz

- *obrazový panel, stránka 132*
- *Dialogové okno Možnosti, stránka 128*

6.27

Použití funkce Intercom



Hlavní okno >

Funkci Intercom můžete použít, pouze když je aktivní Režim Živého Obrazu.

Zajistěte, aby byl na zvukové kartě aktivní mikrofon a jeho hlasitost nebyla nastavena na hodnotu 0. Tuto úlohu provedete v Ovládacích panelech pracovní stanice. Navíc zajistěte, aby byl v ovládní nahrávání zvukové karty zvolen pouze mikrofon, nikoliv stereofonní směšovač.

Pro systém Windows 7: Deaktivujte veškerá vstupní zařízení s výjimkou zařízení, které chcete použít pro funkci Intercom.

Na následujícím snímku obrazovky je zobrazen příklad:



Pokud změníte nastavení ze stereofonního směšovače na mikrofon po prvním spuštění aplikace Operator Client, nastavení se po dalším spuštění aplikace Operator Client potlačí. Místo kombinace mikrofonu a reproduktoru doporučujeme použít náhlavní soupravu, abyste zabránili akustické zpětné vazbě.

Funkce Intercom pracuje pouze s kodérem, který je vybaven audiovstupem i audiovýstupem. Zajistěte, aby hlasitost pro mikrofon a reproduktory kodéru nebyla nastavena na hodnotu 0. Tuto úlohu provedete v aplikaci Configuration Client. Chcete-li používat funkci Intercom na pracovní stanici, musí mít vaše skupina uživatelů udělena práva k jejímu použití. Tuto úlohu provedete v aplikaci Configuration Client. V dialogovém okně **Možnosti** můžete nakonfigurovat poloduplexní nebo plně duplexní režim.

Použití funkce Intercom:

1. Vyberte Obrazový panel s audiokodérem.
2. Klikněte na ikonu  a podržte tlačítko myši. Pokud byl pro tento Obrazový panel vypnut zvuk, automaticky se zapne.

Vzhled ikony se změní na .

Nyní můžete hovořit. Pokud je to nakonfigurováno, může také hovořit druhá strana bez ohledu na to, zda kliknula nebo nekliknula na ikonu.

3. Uvolněte tlačítko myši. Přenos se přeruší. Zvuk zůstane pro tento Obrazový panel zapnutý.



Upozornění!

Přenos může být přerušen příchozím automaticky aktivovaným poplachem.

Viz

– *Obrazové okno, stránka 131*

6.28

Zablokování ovládání kamery PTZ

Hlavní okno > 

Můžete zablokovat ovládání kamery PTZ pro další uživatele. Uživatel s vyšší prioritou může převzít a zablokovat ovládání kamery. Pro toto explicitní zablokování ovládání PTZ lze nakonfigurovat časový limit. Pokud pouze převezmete ovládání bez jeho předchozího manuálního zablokování, ovládání se zablokuje pro uživatele s nižší prioritou na dobu 5 sekund.

Zablokování ovládání PTZ:

1. Vyberte některou z následujících položek:
 - Obrazový panel s kamerou PTZ
 - Kamera PTZ v okně Logický Strom
 - Kamera PTZ v okně Strom Oblíbených Položek
 - Kamera PTZ v okně Mapa
2. Klikněte pravým tlačítkem myši v Obrazovém panelu nebo na kameru PTZ a pak klikněte na příkaz **Zablokovat**.

Uživatelé s nižšími prioritami již nemohou používat ovládání PTZ. Na jejich displejích se zobrazí okno s odpovídající zprávou.

Chcete-li blokování ovládání PTZ ukončit, klikněte pravým tlačítkem myši v Obrazovém panelu nebo na kameru PTZ a pak klikněte na příkaz **Odblokovat**.

Blokování se automaticky ukončí po uplynutí nakonfigurovaného časového intervalu, nebo když se odhlásíte.

Viz

- *Obrazové okno, stránka 131*
- *Okno Mapa, stránka 134*
- *Okno Logický Strom, stránka 130*
- *Okno Strom Oblíbených Položek, stránka 130*

6.29 Aktualizace referenčního obrazu

Hlavní okno >

Můžete aktualizovat referenční obraz.

Aktualizace referenčního obrazu:

1. Klepněte pravým tlačítkem myši na obrazový panel a klepněte na možnost **Referenční obraz...**
Zobrazí se dialogové okno **Referenční obraz**.
2. Klepněte na volbu **Aktualizovat**.
Zobrazí se obraz z okamžiku, kdy jste klepli na **Aktualizovat**.

Dialogové okno Reference Image**Záběr kamery:**

Zobrazuje živý obraz ze zvolené kamery.

Referenční obraz

Zobrazuje referenční obraz po klepnutí na tlačítko **Aktualizovat**.

Aktualizovat

Kliknutím na toto tlačítko nastavíte referenční obraz. Použijte se obraz z okamžiku, kdy jste kliknuli na tlačítko **Aktualizovat**.

6.30 Zobrazení skupiny monitorů

Hlavní okno >

**Přiřazení skupiny monitorů do obrazového panelu:**

1. Přetáhněte skupinu monitorů z okna **Logický Strom** na obrazový panel.
V obrazovém panelu se zobrazí vybraná skupina monitorů.
Nebo
Vyberte panel obrazu.
2. V okně **Logický Strom** poklepejte na skupinu monitorů.
V obrazovém panelu se zobrazí vybraná skupina monitorů.

Přiřazení kamery k monitoru:

1. Přetáhněte kameru z okna **Logický Strom** na monitor.
Na monitoru se zobrazí vybraná kamera.

Na každé přiřazené kameře ze skupiny monitorů se zobrazuje snímek. Tento snímek pomáhá identifikovat například to, zda je použita správná kamera nebo zda je kamera dostupná. Obraz snímku se aktualizuje každou minutu.

Přepnutí rozvržení skupiny monitorů:

- ▶ Klepněte na možnost .

Obnovení výchozího nastavení rozvržení skupiny monitorů:

1. Klepněte pravým tlačítkem myši na příslušnou skupinu monitorů v okně **Logický Strom**.
2. Vyberte možnost **Obnovit výchozí nastavení rozvržení**.

Poznámka: Výchozí nastavení rozvržení pro skupinu monitorů jsou nastavení, která jsou pro tuto skupinu monitorů nakonfigurována v aplikaci Configuration Client.

6.31 Ovládání monitorové stěny



Hlavní okno >

Při spuštění monitorové stěny se zobrazí rozložení, které je zvoleno na dekodéru, a zobrazí se logická čísla připojených kamer.

Pokud je tato možnost nakonfigurována, monitorová stěna se spustí s předem nakonfigurovanou sekvencí kamer. Pokud sekvence obsahuje více kamer, než je k dispozici ve vybraném rozložení, jsou přebytečné kamery oříznuty.

Obrazy z kamer lze zobrazit na monitorové stěně, i když není aplikace Operator Client připojena k softwaru Management Server.

Ovládání:

1. Přetáhněte monitorovou stěnu do Obrazového panelu.
Monitorová stěna se zobrazí jako Obrazové okno.
2. V seznamu zvolte rozvržení.
3. Přetáhněte požadované kamery z Logického Stromu do Obrazového okna monitorové stěny.
4. Přetáhněte kamery do požadovaných Obrazových panelů monitorové stěny.

Viz

– *Obrazové okno monitorové stěny, stránka 134*

6.32 Výběr toku živého obrazu pro zobrazení



Hlavní okno >

Máte možnost vybrat tok kamery pro zobrazení v obrazovém panelu. To je užitečné například v případě, že výchozí tok není k dispozici. V takovém případě můžete přepnout na jiný tok. V logickém stromu vyberte preferovaný tok, který se má použít později, když se zobrazí obraz z kamery.

Na obrazovém panelu již zobrazené kamery je možné okamžitě přepínat tok.

Výběr toku na obrazovém panelu kamery je po restartu aplikace Operator Client zachován, jestliže tento obrazový panel předtím sami nezavřete. Pokud byl na obrazovém panelu vybrán výchozí tok, který je posléze změněn pomocí aplikace Configuration Client, po restartu se automaticky změní tok použitý pro živý obraz.

Výběr toku obrazového panelu lze uložit v zobrazení ve stromu oblíbených položek.

Pokud použijete aplikaci Operator Client s verzí starší než BVMS 5.5.5 k otevření zobrazení, jež bylo dříve uloženo pomocí aplikace Operator Client 5.5.5, použije se výchozí tok.

Pokud použijete aplikaci Operator Client s verzí 5.5.5 k otevření zobrazení, jež bylo uloženo pomocí aplikace Operator Client s verzí starší než 5.5.5, použije se výchozí tok.

Předběžný výběr upřednostňovaného toku:

- ▶ V logickém stromu klepněte pravým tlačítkem myši na kameru, přesuňte ukazatel myši na položku **Upřednostňovaný tok** a klepněte na jeden z dostupných příkazů nabídky.

Při příštím přetažení této kamery na obrazový panel se k zobrazení použije upřednostňovaný tok.

Výběr toku:

- ▶ Klepněte pravým tlačítkem na obraz z kamery na obrazovém panelu, přesuňte ukazatel myši na položku **Zobrazit** a klepněte na jeden z dostupných příkazů nabídky.

K zobrazení se použije vybraný tok.

Pokud vyberete možnost **Velikost podokna obrazu optimalizována**, rozlišení každé zobrazené kamery se automaticky přizpůsobí velikosti obrazového panelu v závislosti na rozlišení používaného monitoru.

Příkaz **Velikost podokna obrazu optimalizována** není k dispozici pro následující kamery:

- kamery s rozlišením SD,
- kamery se stejným rozlišením v toku 1 a toku 2.

Viz

- *Použití oblíbených položek a záložek, stránka 55*

6.33

Zobrazení videa prostřednictvím připojení s malou šířkou pásma

Hlavní okno

Nahrávky kamery nebo živý obraz si můžete přehrávat v aplikaci Operator Client i v případě, že je mezi systémem BVMS a počítačem s aplikací Operator Client navázáno spojení s malou šířkou pásma.

Převodníky kódů nepodporují intelligent tracking, oblasti zájmu, překrytí algoritmu Intelligent Video Analytics a textová data.

Pro síť s malou šířkou pásma jsou k dispozici 2 možnosti:

- Hardwarové překódování
- Softwarové překódování (dostupné pouze v režimu živého obrazu)

Hardwarové překódování

Hardwarové překódování je možné pouze v případě, že je zařízení VRM vybaveno alespoň jedním překódovacím zařízením. Toto překódovací zařízení není nakonfigurováno v systému BVMS. Postup konfigurace překódovacího zařízení naleznete v dokumentaci k zařízení VRM. Překódovací zařízení mohou využívat několik instancí překódování.

Zařízení DIVAR IP 3000 a DIVAR IP 7000 jsou dodávána vždy s jednou předem nastavenou instancí překódování.

Každé živé vysílání obrazu nebo záznam vyžaduje svoji vlastní instanci překódování.

Hardwarové překódování je možné pouze v případě, že je IP videozařízení od společnosti Bosch připojeno k zařízení VRM.

Kameru i překódovací zařízení je nutné řídit prostřednictvím stejného zařízení VRM.

Softwarové překódování



K softwarovému překódování je nutné nakonfigurovat modul Mobile Video Service na serveru Management Server nebo Enterprise Management Server.

V systému Enterprise System se používají pouze služby MVS, které jsou součástí konfigurace serveru Enterprise Management Server.

K volbě preferovaného zařízení pro převod kódování použijte dialogové okno **Možnosti**.

Postup povolení překódování:

1. V logickém stromu klepněte pravým tlačítkem myši na požadovanou kameru, přesuňte ukazatel myši na položku **Upřednostňovaný tok** a poté klepnutím povolte možnost **Převod kódování**.
 2. Otevřete obraz z kamery v Obrazovém panelu.
- ✓ Tato kamera přehrává překódované video.

Na panelu nástrojů tohoto Obrazového panelu se zobrazí ikona  představující hardwarové překódování nebo ikona  představující softwarové překódování.

Pokud je dotyčná kamera již zobrazena v Obrazovém panelu, bude systém pokračovat v přehrávání nepřekódovaného videa až do doby, než Obrazový panel zavřete. Jestliže nebude možné žádost o překódování splnit, související Obrazový panel bude černý.

Zakázání překódování v režimu živého obrazu:

1. V logickém stromu klepněte pravým tlačítkem myši na požadovanou kameru, přesuňte ukazatel myši na položku **Upřednostňovaný tok** a poté vyberte jiný tok.
2. Otevřete obraz z kamery v Obrazovém panelu.
- ✓ Tato kamera přehrává nepřekódované video.
Ikona překódování se nezobrazí.
Pokud je dotyčná kamera již zobrazena v Obrazovém panelu, bude systém pokračovat v přehrávání překódovaného videa až do doby, než Obrazový panel zavřete.

Zakázání překódování v režimu přehrávání:

1. V logickém stromu klepněte pravým tlačítkem myši na požadovanou kameru, přesuňte ukazatel myši na položku **Upřednostňovaný tok** a poté klepnutím zakažte možnost **Převod kódování**.
2. Otevřete obraz z kamery v Obrazovém panelu.
- ✓ Tato kamera přehrává nepřekódované video.
Ikona překódování se nezobrazí.
Pokud je dotyčná kamera již zobrazena v Obrazovém panelu, bude systém pokračovat v přehrávání překódovaného videa až do doby, než Obrazový panel zavřete.

Upozornění!



Můžete také povolit nebo zakázat převod kódování v obrazovém panelu přímo:

Klepněte na tuto položku pravým tlačítkem myši, přesuňte ukazatel myši na položku **Zobrazit** a poté klepněte na požadovaný příkaz nabídky.

Toto nastavení ovlivní pouze vybraný obrazový panel.

Tento příkaz neovlivní nastavení preferovaného toku v logickém stromu.

Viz

- *Dialogové okno Možnosti, stránka 128*
- *obrazový panel, stránka 132*

6.34

Použití protokolu TCP pro spolehlivé spojení

Hlavní okno > 

U každého IP videozařízení od společnosti Bosch v systému můžete v případě potřeby navázat spolehlivější spojení. To je užitečné například tehdy, když z důvodu zatížení sítě dochází k výpadkům spojení. Spolehlivějšího spojení dosáhnete zapnutím protokolu TCP u zvolené kamery.

Správce může nakonfigurovat výchozí protokol pro všechny kamery celé pracovní stanice, a sice protokol TCP nebo UDP. U jednotlivých kamer pak lze výchozí protokol změnit.

Poznámka: Z firmwaru kodéru verze 7.0 je možné zobrazit zabezpečený protokol UDP pro kodéry BVIP. Můžete přepínat mezi protokoly TCP a UDP pro živý obraz videa kodéru.

Používáte-li starší verze firmwaru a správce aktivoval šifrování pro živý obraz videa kodéru v aplikaci Configuration Client, je ve výchozím nastavení vybrán protokol TCP a protokol TCP není možné zakázat.

Postup zapnutí protokolu TCP:

- ▶ V logickém stromu klepněte pravým tlačítkem myši na kameru a poté klepněte na možnost **Povolit TCP**.

- ✓ Spojení s kamerou se naváže prostřednictvím protokolu TCP. Položka kontextové nabídky této kamery se změní na **Zakázat TCP**.

Postup zapnutí protokolu UDP:

- ▶ V logickém stromu klepněte pravým tlačítkem myši na kameru a poté klepněte na možnost **Zakázat TCP**.
- ✓ Spojení s kamerou se naváže prostřednictvím protokolu UDP. Položka kontextové nabídky této kamery se změní na **Povolit TCP**.

Použití výchozího nakonfigurovaného protokolu:

- ▶ V okně Logický strom klepněte pravým tlačítkem myši na kameru a klepněte na možnost **Použít výchozí protokol (TCP)** nebo **Použít výchozí protokol (UDP)**. To, která z daných možností se zobrazí, závisí na aktuální konfiguraci.

6.35

Připojení k nespravovanému stanovišti

Hlavní okno

K nespravovanému stanovišti je možné se připojit. Všechna dostupná zařízení všech síťových videozařízení tohoto stanoviště se poté zobrazí v logickém stromu. Po odhlášení nebo ukončení nástroje Operator Client je toto připojení okamžitě ukončeno.

Postup připojení:

1. Klepněte pravým tlačítkem myši na ikonu  .
2. Klepněte na tlačítko **Připojit k webu**.

Dokud se zařízení připojuje, zobrazuje se symbol .

Po úspěšném navázání připojení se zobrazí .

Všechna dostupná zařízení tohoto stanoviště se zobrazí v logickém stromu.



Pokud se nelze připojit ke všem zařízením, která patří k tomuto stanovišti, zobrazí se . Později se můžete připojit ke zbývajícím zařízením, ke kterým aktuálně připojení nejste.

Tip: Chcete-li se připojit, můžete také poklepat na ikonu .

Postup připojení ke zbývajícím zařízením:

1. Klepněte pravým tlačítkem myši na ikonu .
2. Klepněte na ikonu **Opakovat pokus o připojení**.

Postup odpojení jednoho stanoviště:

1. Klepněte pravým tlačítkem myši na ikonu  nebo .
2. Klepněte na ikonu **Odpojit od webu**.

Vzhled ikony se změní na: .

Všechny obrazové panely se zařízením, která patří k tomuto stanovišti, se automaticky zavřou.

Postup odpojení všech stanovišť:

- ▶ Klepněte na ikonu  .
Budou odpojena všechna stanoviště. Částečně připojená stanoviště se neodpojí. Všechny obrazové panely se zařízením náležícími k tomuto stanovišti se automaticky zavřou.

Viz

– *Unmanaged site, stránka 16*

6.36 Zobrazení poplachu analýzy video analytics

Hlavní okno > 

Můžete zobrazit prohlížeč analýzy nakonfigurované platformy k analýze video analytics. Aplikace prohlížeče analýzy vám ukáže podrobnosti o poplachu analýzy.

Předpoklady

- ▶ Přetáhněte položku analýzy video analytics  na obrazový panel. Zobrazí se výchozí obraz aplikace prohlížeče analýzy.

K zobrazení aplikace prohlížeče analýzy musí být v seznamu poplachů dostupný poplach analýzy video analytics.

Zobrazení aplikace prohlížeče poplachů:

- ▶ V seznamu poplachů klepnutím vyberte poplach analýzy video analytics. Aplikace prohlížeče analýzy se zobrazí v obrazovém panelu, do kterého jste přetáhli položku analýzy obrazu.

6.37 Zobrazení widgetů Intelligent Insights

Hlavní okno

Widget Intelligent Insights můžete zobrazit v obrazovém panelu.

Zobrazení widgetu Intelligent Insights v obrazovém panelu:

- ▶ Přetáhněte widget Intelligent Insights z okna **Logický Strom** na obrazový panel. Widget Intelligent Insights se v obrazovém panelu zobrazí.

7 Používání map a kamer PTZ

Tato kapitola poskytuje informace o použití oken **Mapa** a **Ovládání PTZ**.

Mapu můžete zobrazit v požadovaném poměru a s požadovaným koeficientem zvětšení. Na první pohled tak uvidíte všechna zařízení a jejich umístění.

Můžete aktivovat funkci, která automaticky zobrazí mapu kamery ve zvoleném obrazovém panelu. Tato mapa je zobrazena v okně **Mapa** monitoru **Ovládání**.

Některé funkce popsané v této kapitole mohou být pro vaši standardní skupinu uživatelů, vaši skupinu uživatelů Enterprise User Group nebo váš účet Enterprise Account deaktivovány.

7.1 Zobrazení mapy

Hlavní okno

Mapu můžete zobrazit v okně **Mapa** nebo na Obrazovém panelu.



Upozornění!

Mapa zobrazená v podokně Zobrazení poplachu je optimalizovaná k zobrazení a obsahuje pouze výchozí zobrazení původního souboru s mapou.

V závislosti na konfiguraci mohou být aktivní body na mapě zobrazeny jako blikající nebo barevné. Každý aktivní bod signalizuje že došlo ke konkrétní změně stavu odpovídajícího zařízení.

Zobrazení mapy v okně **Mapa**:

- ▶ Přetáhněte mapu z Logického stromu na kartu  , počkejte, dokud se nezobrazí okno **Mapa**, a pak ji v okně **Mapa** uvolněte. Mapa se zobrazí.

Zobrazení mapy v Obrazovém panelu:

- ▶ Přetáhněte mapu z okna **Logický Strom** na obrazový panel. V obrazovém panelu se zobrazí mapa.

Viz

– *Okno Mapa, stránka 134*

7.2 Ovládání kamer PTZ



Hlavní okno > karta

Nastavit přiblížení nebo oddálení a ovládat kamery můžete v okně **Ovládání PTZ** nebo v Obrazovém panelu.

Funkce digitální přiblížení není dostupná pro kamery s kopulovým krytem a otočné/nakláněcí kamery.



Upozornění!

Při ovládání kamery MIC 500 PTZ je zaměřeno zaostření na blízko a zaostření do dálky. Tuto vlastnost můžete změnit přímo na daném zařízení.

Ovládání kamer a nastavení přiblížení nebo oddálení v okně **Ovládání PTZ**:

1. Vyberte požadovaný Obrazový panel.
2. K ovládání kamery použijte různé ovládací prvky v okně **Ovládání PTZ**.

Přechod na přednastavenou polohu kamery PTZ na mapě:

1. Zobrazte mapu obsahující aktivní bod kamery PTZ v obrazovém panelu.
2. Klepněte pravým tlačítkem myši na kameru PTZ umístěnou na mapě, přesuňte ukazatel myši na položku **Polohy PTZ** a poté klepněte na příkaz požadované přednastavené polohy. Zaostření kamery se přesune na vybranou přednastavenou polohu.

Postup zablokování ovládání kamery PTZ na mapě:

1. Zobrazte mapu obsahující aktivní bod kamery PTZ v obrazovém panelu.
2. Klepněte pravým tlačítkem myši na kameru PTZ umístěnou na mapě a klepněte na tlačítko **Zablokovat**.
Ovládání PTZ této kamery je zablokováno pro další uživatele.
3. Postup odblokování: Klepněte pravým tlačítkem myši na zablokovanou kameru PTZ a klepněte na tlačítko **Odblokovat**.

Viz

– *Okno Ovládání PTZ, stránka 134*

7.3**Použití ovládání kamery v okně**

Hlavní okno

Po přiřazení kamery PTZ k obrazovému panelu můžete použít funkce pro ovládání kamery přímo v tomto obrazovém panelu.

Použití funkce otáčení a naklánění:

1. Přesuňte kurzor na obrazový panel, v němž se zobrazuje obraz z kamery PTZ.

Tvar kurzoru se změní na .

2. Stiskněte a podržte tlačítko myši.

Tvar kurzoru se změní na .

Pokud chcete obraz natočit nebo naklonit pomalu, mírně přesuňte ukazatel myši v požadovaném směru.

Pokud chcete obraz natočit nebo naklonit rychleji, přesuňte ukazatel myši do větší vzdálenosti.

Použití funkce optického přiblížení/oddálení:

- Otočením kolečka myši dopředu obraz přiblížíte.
- Otáčením kolečka myši dozadu obraz oddálíte.

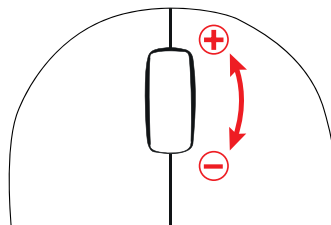
**Viz**

– *obrazový panel, stránka 132*

7.4**Použití funkce oblastí zájmu**

Hlavní okno > karta

Oblasti zájmu lze používat pouze u pevných kamer s rozlišením HD.

Nastavit přiblížení nebo oddálení a ovládat kamery můžete v okně **Ovládání PTZ** nebo v Obrazovém panelu.





Upozornění!

Správce systému musí nakonfigurovat funkci oblastí zájmu v aplikaci Configuration Client.

Použití funkce oblastí zájmů:

1. Použít můžete tyto ovládací prvky PTZ:



2. Kromě toho můžete použít digitální přiblížení ( ). K úspoře šířky pásma však nedojde.
Nebo
3. Použijte ovládání v okně.

7.5

Použití inteligentního sledování



Hlavní okno > karta

Účel použití

Funkce Intelligent Tracking je určena ke sledování zvoleného objektu kamerou. Můžete nakonfigurovat, zda má být výběr objektu prováděn automaticky nebo ručně. Může se jednat o kameru PTZ nebo o pevnou kameru s rozlišením HD (pouze s povolenou funkcí oblastí zájmu).

K dispozici jsou tyto 3 režimy:

- **Vypnuto:** Funkce Intelligent Tracking je vypnutá.
- **Automaticky:** Funkce Intelligent Tracking je zapnutá, jako sledovaný objekt se automaticky nastaví největší objekt. Doporučené použití: jen zřídka se pohybující objekty.
- **Kliknout:** Sledovaný objekt nastavuje uživatel.

Jakmile je zvolen sledovaný objekt, bude se kamera PTZ přesouvat a sledovat objekt, dokud tento objekt neopustí zorné pole kamery nebo dokud obsluha neukončí sledování.

Pevná kamera s rozlišením HD, která má povolenou funkci Intelligent Tracking, zvolí oblast, v níž se zvolený objekt nachází, a přiblíží obraz tak, aby zobrazila právě tuto danou oblast. Oblast se pohybuje společně s tím, jak se pohybuje sledovaný objekt.

Použití funkce Intelligent Tracking:

1. Klepněte pravým tlačítkem myši na obrazový panel kamery a poté klepněte na možnost **Aktivovat analýzu obsahu**.
2. Klepnutím na možnost **Automaticky** nebo **Kliknout** povolte funkci Intelligent Tracking.
- ✓ Kamera bude sledovat objekt, který se přesune do obrazu z kamery.

8 Použití oblíbených položek a záložek

Tato kapitola poskytuje informace pro použití Stromu Oblíbených Položek a Stromu Záložek.

Strom oblíbených položek

Do zobrazení ve stromu oblíbených položek můžete přidat libovolnou položku z logického stromu, čímž vytvoříte vlastní podmnožinu logického stromu. Zobrazení můžete kdykoli otevřít a stejně tak v něm můžete kdykoli přidat či odstranit zařízení.

Při ukládání zobrazení ve stromu oblíbených položek uložíte následující nastavení:

- přiřazení kamer či jiných objektů k obrazovým panelům,
- uspořádání obrazových panelů,
- aktuální nastavení digitálního přiblížení,
- část snímku,
- zvolený tok (k dispozici pouze pro živý režim).

Strom Záložek

Časový úsek živého obrazu nebo nahrávky můžete uložit na záložku. Pro záložku se ukládají počáteční a koncový čas, kamery přiřazené Obrazovému oknu v této době a celé uspořádání

Obrazových panelů. Je možné zvolit časový úsek 0 sekund. Záložky se ukládají v panelu . Odstranění záložky nemá vliv na odpovídající nahrávky. Nelze přidávat kamery na záložku ani je ze záložky odebírat. Pokud chcete záložku změnit, načtete ji, provedete změny a poté ji uložíte. V případě odstranění nahrávky nedojde k synchronizaci odpovídající záložky. Pokud je taková záložka načtena, zobrazí se černý Obrazový panel.



Pokud jste přihlášení k modulu Enterprise Management Server, zobrazí se název kamery s předponou tvořenou názvem modulu Management Server náležícího této kameře.

Poznámka: Při načítání záložky nepřidávejte na jednu záložku více než 4 kamery, abyste se vyhnuli potížím s výkonem.

Viz

- *Okno Strom Oblíbených Položek, stránka 130*
- *Výběr toku živého obrazu pro zobrazení, stránka 47*

8.1 Přidávání položek do Stromu Oblíbených Položek

Hlavní okno >  > karta 
nebo

Hlavní okno >  > karta 

Do stromu oblíbených položek můžete přidat libovolnou položku z okna Logický strom. To vám umožňuje určit vlastní podmnožinu Logického Stromu.



Přidání položky:

- ▶ Klepněte pravým tlačítkem myši na položku a pak klepněte na příkaz **Přidat k Oblíbeným Položkám**.

Viz

- *Okno Logický Strom, stránka 130*
- *Okno Strom Oblíbených Položek, stránka 130*

8.2 Vytváření a úpravy zobrazení

Hlavní okno >  > karta 
nebo

Hlavní okno >  > karta 

Jakmile přiřadíte kamery, mapy a soubory HTML k obrazovým panelům, můžete tato přiřazení společně s uspořádáním obrazových panelů uložit do zobrazení ve stromu oblíbených položek.

Postup vytvoření nového zobrazení:

1. Uspořádejte kamery v obrazovém okně v režimu živého obrazu a v režimu přehrávání.
2. Je-li to požadováno, použijte digitální přiblížení a vyberte část obrazu.
Je-li aktivováno zobrazení, je živý obraz z kamery zobrazen v režimu živého obrazu a nahraná videodata z kamery jsou zobrazena v režimu přehrávání.

3. Na panelu nástrojů Obrazové okno klepněte na možnost .

Bude přidáno nové zobrazení . Zadejte jméno nového pohledu.

Omezení pro unmanaged sites: Vytvoříte zobrazení kamer z maximálně 20 unmanaged sites.

Postup aktivace zobrazení:

- ▶ Poklepejte na zobrazení nebo klepněte pravým tlačítkem myši na zobrazení a kliknutím na tlačítko **Načíst zobrazení podokna obrazu**.
V obrazovém okně se zobrazí přiřazení uložená v tomto zobrazení.

Upozornění!

Maximální počet řádků obrazových panelů zobrazených v obrazovém okně se nastavuje v aplikaci BVMS Configuration Client. Pokud se počet od posledního odhlášení z aplikace Operator Client změnil a počet řádků obrazových panelů v uloženém zobrazení přesáhne maximální hodnotu určenou parametrem systému, uložené zobrazení nebude možné zobrazit a zobrazí se varovná zpráva.

Zobrazení můžete zobrazit bez přebytečných řádků.



Zobrazení pohledu pro stanoviště Unmanaged Site

Při načítání zobrazení pro kamery ze stanoviště Unmanaged Site se v obrazovém okně zobrazí přiřazení uložená v tomto zobrazení a stanoviště Unmanaged Site se automaticky připojí. Trvá-li připojení více než 3 s, **Připojování** zobrazí se dialogové okno zobrazující průběh připojení.

- ▶ Chcete-li zrušit proces připojení, klikněte na tlačítko **Zrušit**.
Žádné další unmanaged sites se nepřipojí a nenačtou se žádné další obrazy kamery.
Unmanaged sites, které již byly připojeny, zůstanou připojeny, a obrazy z kamery, které již byly načteny, zůstanou otevřené.

Pokud jsou potíže s připojením, unmanaged sites, které se nepodařilo připojit, se zobrazují v dialogovém okně **Připojování**.

- ▶ Po dokončení procesu připojení klepněte na tlačítko **OK**.

Počet již připojených unmanaged sites a unmanaged sites přiřazených zobrazení oblíbených položek překročil maximální počet 20 připojených sítí, zobrazí se varovná zpráva.

- ▶ Klepnutím na možnost **Ne** přepsání zrušíte.
Nebo
klepněte na tlačítko **OK** pokračovat.
Budete-li pokračovat, budou odpojeny nespravované servery, které jsou již připojeny, ale které nejsou přiřazeny k zobrazení oblíbených položek, a jsou připojeny pouze nespravované servery, které jsou přiřazeny k zobrazení oblíbených položek.

Postup úpravy zobrazení:

1. Poklepejte na zobrazení , které chcete upravit.
2. Proveďte požadované změny, např. přiřadte kamery k obrazovým panelům.
3. Klepněte pravým tlačítkem myši na požadované zobrazení a pak klepněte na příkaz **Aktualizovat zobrazení podokna obrazu**.

Postup přejmenování zobrazení:

1. Klepněte pravým tlačítkem myši na požadované zobrazení  a pak klepněte na příkaz **Přejmenovat**.
2. Zadejte název zobrazení a stiskněte klávesu ENTER.

Postup odstranění zobrazení:

- ▶ Klepněte pravým tlačítkem myši na zobrazení a pak klepněte na možnost **Odebrat**.
Zobrazení bude odebráno ze stromu oblíbených položek.

Viz

– *Okno Strom Oblíbených Položek, stránka 130*

8.3 Přidání záložky

Hlavní okno >  > Přiřadit požadované kamery k obrazovým panelům
nebo

Hlavní okno >  > Přiřadit požadované kamery k obrazovým panelům

Přidání záložky:

1. Pomocí svislé linky vyberte časový úsek v okně Časová Osa.
 2. Klikněte na tlačítko  na panelu nástrojů.
Zobrazí se dialogové okno **Přidat záložku**.
Pokud jste přihlášení k modulu Enterprise Management Server, zobrazí se název kamery s předponou tvořenou názvem modulu Management Server náležícího této kameře.
 3. Zvolený časový úsek se zkopíruje do příslušných polí.
 4. Proveďte potřebné změny.
 5. Klepněte na tlačítko **OK**.
- ✓ Záložka se uloží do Stromu Záložek.

Dialogové okno Přidat záložku**Název**

Upravte název záložky.

Počáteční čas

V seznamech zvolte datum a čas.

Koncový čas

V seznamech zvolte datum a čas.

Zdroje

Zobrazuje kamery, které patří k této záložce.

8.4**Úprava záložky**

Hlavní okno >  > karta 
nebo

Hlavní okno >  > karta 

Úprava záložky:

1. Klepněte pravým tlačítkem myši na záložku a poté na příkaz **Upravit záložku**.
Zobrazí se dialogové okno **Upravit záložku**.
 2. Proved'te potřebné změny.
 3. Klepněte na tlačítko **OK**.
- ✓ Záložka se uloží do stromu záložek.

8.5**Načtení záložky**

Hlavní okno >  > karta 
nebo

Hlavní okno >  > karta 

Zobrazení záložky:

- ▶ Přetáhněte záložku do Obrazového okna. Celé rozvržení Obrazového okna uložené na záložce se zobrazí v okně Časová osa. Svislá linka se umístí na počáteční čas záložky.
- ✓ Dojde k přepsání předchozího Obrazového okna.

Upozornění!

Maximální počet řádků obrazových panelů zobrazených v obrazovém okně se nastavuje v aplikaci BVMS Configuration Client. Pokud se počet od posledního odhlášení z aplikace Operator Client změnil a počet řádků obrazových panelů v uložené záložce přesáhne maximální hodnotu určenou parametrem systému, uložené zobrazení nebude možné zobrazit a zobrazí se varovná zpráva.

Zobrazení můžete zobrazit bez přebytečných řádků.

Viz

- *Okno Záložky, stránka 131*

8.6 Exportování záložek

Hlavní okno > 
nebo

Hlavní okno > 

Export záložek:

1. Klepněte na kartu .
2. Pravým tlačítkem myši klepněte na záložku.
3. Pokud chcete exportovat jednu záložku, klepněte na možnost **Exportovat záložku**.
Zobrazí se dialogové okno **Exportovat záložku**.
Nebo
Chcete-li exportovat více záložek, klepněte na možnost **Exportovat více záložek**.
Zobrazí se dialogové okno **Exportovat videodata**.
4. Proveďte příslušná nastavení.
Budete-li chtít exportované soubory zašifrovat, zadejte heslo, které poté znovu potvrďte.
5. Klepněte na možnost **Export**.
Provede se odhad velikosti exportovaných nahrávek. Překrývání nahrávek se odečtou.
Pokud nebude k dispozici dostatek volného místa, zobrazí se chybová zpráva.
Pravost exportu se ověřuje automaticky.
Nahrávky budou exportovány na zvolené datové médium.
6. Pokud je možnost **Podrobnosti o ověření** k dispozici, klepnutím na ni zobrazíte dialogové okno **Výsledek ověření pravosti**. V případě, že nebyly nalezeny žádné problémy s ověřením, bude tlačítko **Podrobnosti o ověření** neaktivní.

Viz

- *Dialogové okno Výsledek ověření pravosti, stránka 69*
- *Okno Časová Osa, stránka 135*

8.6.1 Dialogové okno Exportovat záložku

Hlavní okno >  > pravým tlačítkem myši klepněte na záložku > příkaz **Exportovat záložku**
> dialogové okno **Exportovat záložku**

Umožňuje exportovat videodata ze záložky v nativním formátu (BVMS Export Player), MP4 nebo MOV. Můžete změnit časový úsek pro export. Pro každou kameru se v cílové složce vytvoří podsložka. Podrobné informace o různých umístěních naleznete v oddílu *Export videodat, stránka 71*.

Název

V případě potřeby zadejte název exportovaného souboru nebo ponechte výchozí název.

Počáteční hodnota:

Toto políčko zaškrtněte, chcete-li nastavit počáteční čas pro export. V seznamech zvolte datum a čas.

Koncová hodnota:

Toto políčko zaškrtněte, chcete-li nastavit koncový čas pro export. V seznamech zvolte datum a čas.

Nativní

Klepnutím na tuto možnost zvolíte formát pro aplikaci BVMS Export Player.

Vyberte dialogové okno **Zahrnout Export Player**, chcete-li video exportovat spolu s BVMS Export Player.

Zahrnout Export Player

Při exportu videodat v nativním formátu můžete přidat aplikaci BVMS Export Player jako prohlížeč. Klepnutím určete, zda chcete zahrnout aplikaci BVMS Export Player.

MP4 (nejčastěji používaný formát pro ukládání videodat a zvuku)

Klepnutím vyberete formát MOV (kompatibilní například s přehrávačem QuickTime společnosti Apple).

MP4 (nejčastěji používaný k ukládání videa a zvuku)

Klepnutím vyberete formát MP4 (kompatibilní například s přehrávačem médií VLC nebo programem Windows Media Player).

Zahrnout zvuk

Klepnutím určete, zda chcete zahrnout zvuk.

Šifrovat export

Klepnutím vyberete šifrování pro tento export.

Heslo

Zadejte heslo při šifrovaný export. Toto heslo potvrďte v poli **Potvrďte heslo**.

Export vzdálený

Klepnutím na toto tlačítko povolíte vzdálený export. Můžete zvolit modul Management Server systému Enterprise System. Export se provede v tomto serveru Management Server. Požadované úložné médium musí být dostupné.

Disk

Po klepnutí na tlačítko **Procházet** můžete vybrat oddíl pevného disku, na němž bude export uložen.

CD/DVD/Blu-Ray

V seznamu vyberte jednotku pro zápis na disky CD/DVD/Blu-Ray pro export. Tato položka není aktivní, pokud je zvolena možnost **Export vzdálený**.

Uzavřít disk

Klepnutím na tuto možnost určíte, že po úspěšném zápisu na disk bude datové médium uzavřeno. Po uzavření již nebude možné na datové médium zapsat další data.

Komentář:

Zadejte komentář pro export.

Viz

- *Exportování záložek, stránka 59*
- *Zadání hesla pro export, stránka 74*

8.6.2

Dialogové okno Exportovat více záložek

Hlavní okno > karta  > pravým tlačítkem myši klepněte na záložku > příkaz **Exportovat více záložek** > dialogové okno **Exportovat videodata**

Umožňuje exportovat videodata z více záložek v nativním formátu (BVMS Export Player), MP4 nebo MOV. Tímto způsobem můžete exportovat různé časové úseky ze stejných nebo různých kamer v jednom procesu. Pro každou kameru se v cílové složce vytvoří podsložka. Podrobné informace o různých umístěních pro export najdete v oddílu *Export videodat, stránka 71*.

Název

V případě potřeby zadejte název exportovaného souboru nebo ponechte výchozí název.

Nativní

Klepnutím na tuto možnost zvolíte formát pro aplikaci BVMS Export Player.

Vyberte dialogové okno **Zahrnout Export Player**, chcete-li video exportovat spolu s BVMS Export Player.

Zahrnout Export Player

Při exportu videodat v nativním formátu můžete přidat aplikaci BVMS Export Player jako prohlížeč. Klepnutím určete, zda chcete zahrnout aplikaci BVMS Export Player.

MP4 (nejčastěji používaný formát pro ukládání videodat a zvuku)

Klepnutím vyberete formát MOV (kompatibilní například s přehrávačem QuickTime společnosti Apple).

MP4 (nejčastěji používaný k ukládání videa a zvuku)

Klepnutím vyberte formát MP4 (kompatibilní například s přehrávačem médií VLC nebo programem Windows Media Player).

Zahrnout zvuk

Klepnutím určete, zda chcete zahrnout zvuk.

Šifrovat export

Klepnutím vyberete šifrování pro tento export.

Heslo

Zadejte heslo při šifrovaný export. Toto heslo potvrďte v poli **Potvrďte heslo**.

Pevný disk

Po klepnutí na tuto možnost můžete vybrat složku pro export v oddílu pevného disku.

CD/DVD/Blu-Ray

V seznamu vyberte zapisovací zařízení pro export.

Pokud nechcete vypalovat další data na datové médium, aktivujte možnost **Uzavřít disk**.

Záložky

V seznamu vyberte záložky, které chcete exportovat.

Uzavřít disk

Klepnutím na tuto možnost určíte, že po úspěšném zápisu na disk bude datové médium uzavřeno. Po uzavření již nebude možné na datové médium zapsat další data.

Komentář:

Zadejte komentář pro export.

Viz

- *Exportování záložek, stránka 59*
- *Zadání hesla pro export, stránka 74*

9 Uspořádání nahraných videodat

Tato kapitola poskytuje informace pro správu nahrávek.

Některé z funkcí popsaných v této kapitole mohou být pro vaši skupinu uživatelů deaktivovány.

9.1 Volba časového pásma

Hlavní okno



Upozornění!

Ve všech počítačích v systému musí být nastaven čas podle časového pásma, v němž se daný počítač nachází.

Modul Management Server nebo stanoviště unmanaged site a všechna připojená zařízení (včetně kodérů, dekodérů, počítačů se serverem VRM, zařízení DiBos a digitálních videorekordérů) musí být ve stejném časovém pásmu. Počítače s aplikací Operator Client (včetně sady Client SDK a Cameo SDK) a počítače s aplikací Configuration Client se mohou nacházet v jiném časovém pásmu než modul Management Server nebo stanoviště unmanaged site.

Pokud se aplikace Operator Client nachází v jiném časovém pásmu než jeden nebo více modulů Management Server či stanovišť unmanaged site, můžete vybrat jedno z následujících zobrazení času:

- Váš místní čas
- Čas UTC
- Časové pásmo počítače s modulem Management Server nebo stanoviště unmanaged site, ke kterému jste připojeni.

Na obrazových panelech, na nichž je zobrazena kamera (živý obraz nebo přehrávání), se vždy zobrazuje čas podle modulu Management Server nebo stanoviště unmanaged site.

V logickém stromu se u ikony všech serverů a stanovišť unmanaged site, které nesdílí časové pásmo aktuálně vybrané v aplikaci Operator Client, zobrazuje symbol  :

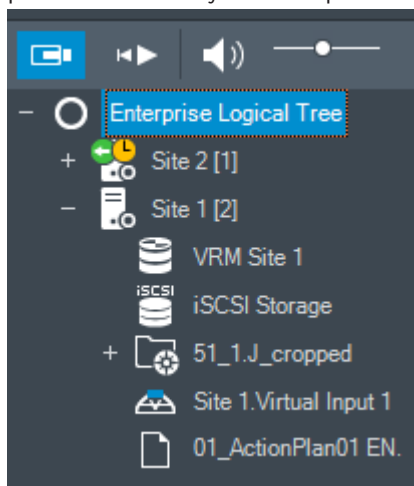

Můžete vybrat časové pásmo serveru nebo stanoviště unmanaged site, které se bude zobrazovat v aplikaci Operator Client.

Výběr časového pásma:

1. V logickém stromu klepněte pravým tlačítkem myši na ikonu serveru.
2. V seznamu časových pásem vyberte požadovanou položku.
 - **Čas klienta Operator Client:** Operator Client

- **UTC**
- **UTC-x**: časové pásmo jednotlivých dostupných modulů Management Server
Čas vycházející ze zvoleného časového pásma se zobrazuje v panelu nabídek:

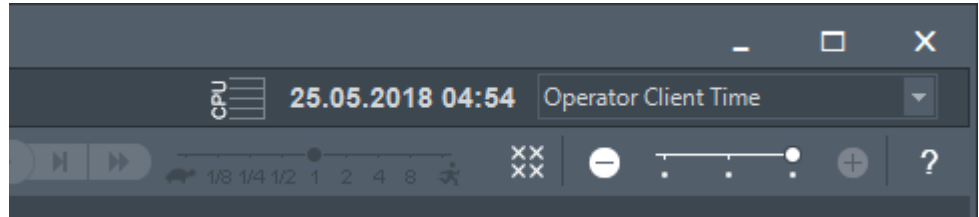

Viz



- *Okno Logický Strom, stránka 130*

9.2

Vyhledání nahraného videa

videoHlavní okno >  > nabídka **Nástroje** > příkaz **Najít videodata...** > dialogové okno **Vyberte server** > dialogové okno **Výběr parametrů vyhledávání**
nebo

Hlavní okno >  >  >  > dialogové okno **Vyberte server** (podle potřeby) > dialogové okno **Výběr parametrů vyhledávání**
nebo

Hlavní okno >  >  > klepněte na možnost  > dialogové okno **Vyberte server** (podle potřeby) > dialogové okno **Hledání textových dat**

Vyhledání videodat:

1. Zadejte nebo zvolte požadovaná kritéria vyhledávání.
2. Klepněte na tlačítko **Vyhledat**.

Zobrazí se okno  s odpovídajícími položkami.

3. Chcete-li přehrát odpovídající videodata, poklepejte na příslušnou položku. Zobrazí se odpovídající video.

Pokud jste hledali textová data, na Obrazovém panelu se automaticky otevře panel s textovými daty.

Viz

- *Dialogové okno Výběr parametrů vyhledávání, stránka 81*
- *Dialogové okno Výsledky Deníku, stránka 84*
- *Okno Časová Osa, stránka 135*
- *Zobrazení textových dat, stránka 85*
- *Hledání textových dat, stránka 86*

9.2.1

Okno Výsledky vyhledávání videodat

Hlavní okno >  > karta 

Zobrazuje položky pro videodata odpovídající různým kritériím vyhledávání. Tyto položky můžete vybrat pro přehrávání, nastavení ochrany, provedení kontroly pravosti, archivaci nebo export.

Umožňuje přehrát nahrávky, které odpovídají kritériím vyhledávání.

9.3 Přehrávání nahraných videodat

Hlavní okno >  > karta  

Poznámka:

Systém BVMS nenahrává obrazy z kamer Bosch Allegiant.

Přehrávání nahraných videodat:

1. Přiřadte kameru Obrazovému panelu.
2. Zvolte požadovaný zdroj nahrávky (je-li dostupný).
3. Pro požadovanou možnost přehrávání použijte odpovídající ovládací prvek Časové Osy.

Viz

- *Okno Časová Osa, stránka 135*
- *Použití Časové Osy, stránka 64*
- *Přepínání zdroje nahrávek, stránka 90*

9.4 Použití Časové Osy

Hlavní okno >  > karta  

Konkrétní čas na časové ose můžete zpřístupnit pomocí svislé linky.

Procházení Časové Osy:

1. Klepněte na libovolné místo na časové ose.
V obrazovém okně se zobrazí obrazy pro zvolený časový bod.
2. Pomocí kolečka myši můžete zobrazení přiblížit a oddálit.
3. Přetažením můžete okno s časovou osou přemístit doleva nebo doprava.

Nebo:

1. Zadejte požadované hodnoty do pole s datem a časem.

2. Klepněte na tlačítko  .

Svislá linka se přesune na tento čas. V Obrazovém okně se zobrazí obrazy pro zadaný časový bod. Pro požadovanou možnost přehrávání použijte odpovídající ovládací prvek Časové Osy.

Pomocí svislé linky můžete zvolit časový úsek na Časové Ose. Tento výběr můžete využít pro další úlohy, jako je export videodat.

- ▶ Přetažením spodních ovládacích prvků svislé linky zvolte časový úsek nebo změňte již vybraný časový úsek.
Přetažením horních ovládacích prvků přesuňte linku nebo vybraný časový úsek.

Viz

- *Okno Časová Osa, stránka 135*
- *Přehrávání nahraných videodat, stránka 64*

9.5 Změna rychlosti přehrávání



Změna rychlosti přehrávání videodat vpřed nebo vzad:

- ▶ Chcete-li snížit rychlost přehrávání, přesuňte posuvník doleva. Pokud chcete rychlost přehrávání zvýšit, přesuňte posuvník doprava.

Poznámka: Pokud nastavíte rychlost přehrávání čtyřnásobnou nebo vyšší, nezobrazí se veškeré snímky.

Viz

- Okno Časová Osa, stránka 135

9.6 Video s omezením nebo bez omezení

Hlavní okno > > nabídka **Časová Osa**

Je možné omezit (nebo zrušit omezení) nahrávek kamer připojených k následujícím zařízením DIVAR:

- DIVAR AN 3000
- DIVAR AN 5000
- DIVAR hybrid
- DIVAR network

V případě omezení nemůže neoprávněný uživatel zobrazovat nahrávky z těchto kamer.

Zařízení DIVAR je možné připojit k systému BVMS místně v části nebo jako stanoviště

unmanaged Site v části .

K omezení a zrušení omezení je potřeba odpovídající oprávnění.



Upozornění!

Vypnutí omezení či ochrany pro vybraný časový úsek může vést k vypnutí omezení či ochrany celého souvislého omezeného/chráněného časového úseku této kamery, a to dokonce mimo vybraný časový úsek.

Postup omezení:

1. Pomocí svislé linky zvolte časový úsek jedné či více kamer DIVAR na časové ose.
2. Klepněte pravým tlačítkem na tento časový úsek a klepněte na tlačítko **Omezit videodata....**
Zobrazí se dialogové okno **Omezit video.**
3. Klepněte na možnost **Omezit.**
Zobrazí se zpráva s podrobnými informacemi o časovém úseku, který byl omezen. Tento časový úsek je obvykle delší než zvolený časový úsek.
Videodata jsou omezena. Na časové ose je omezené video označeno tmavě šedými úhlopříčnými proužky:

Poznámka:

Chcete-li odebrat omezení, vyberte omezené období na časové ose, klepněte na ně pravým tlačítkem myši a pak klepněte na příkaz **Zrušit omezení videodat....**

Viz

- Dialogové okno *Omezit video*, stránka 66

– *Dialogové okno Zrušit omezení videa, stránka 66*

9.6.1 Dialogové okno Omezit video

Hlavní okno >  > nabídka **Časová Osa** > příkaz **Omezit videodata...** > dialogové okno **Omezit video**

Počáteční hodnota:

V poli je zobrazena hodnota odpovídající aktuální poloze svislé linky.

Pokud zrušíte zaškrtnutí, budou omezeny všechny nahrávky až do stanoveného koncového data.

Koncová hodnota:

V poli je zobrazena hodnota odpovídající aktuální poloze svislé linky.

Pokud zrušíte zaškrtnutí, budou omezeny všechny nahrávky od stanoveného počátečního data.



Upozornění!

Vypnutí omezení či ochrany pro vybraný časový úsek může vést k vypnutí omezení či ochrany celého souvislého omezeného/chráněného časového úseku této kamery, a to dokonce mimo vybraný časový úsek.

Omezit

Klepnutím na toto tlačítko omezíte zvolený časový úsek.

9.6.2 Dialogové okno Zrušit omezení videa

Hlavní okno >  > nabídka **Časová Osa** > příkaz **Zrušit omezení videodat...** > dialogové okno **Zrušit omezení videa**

Počáteční hodnota:

V poli je zobrazena hodnota odpovídající aktuální poloze svislé linky.

Pokud zrušíte zaškrtnutí, všechny nahrávky až do stanoveného koncového data nebudou omezeny.

Koncová hodnota:

V poli je zobrazena hodnota odpovídající aktuální poloze svislé linky.

Pokud zrušíte zaškrtnutí, všechny nahrávky od stanoveného počátečního data nebudou omezeny.



Upozornění!

Vypnutí omezení či ochrany pro vybraný časový úsek může vést k vypnutí omezení či ochrany celého souvislého omezeného/chráněného časového úseku této kamery, a to dokonce mimo vybraný časový úsek.

Zrušit omezení

Klepnutím na toto tlačítko zrušíte omezení zvoleného časového úseku.

Viz

– *Video s omezením nebo bez omezení, stránka 65*

9.7 Chráněné nebo nechráněné video

Hlavní okno >  > karta  

Obrazy ze zobrazovaných kamer můžete chránit proti přepsání a smazání.

**Upozornění!**

Data uložená v místním úložišti chránit nelze.

**Upozornění!**

Vypnutí omezení či ochrany pro vybraný časový úsek může vést k vypnutí omezení či ochrany celého souvislého omezeného/chráněného časového úseku této kamery, a to dokonce mimo vybraný časový úsek.

1. Pomocí svislé linky vyberte časový úsek v okně Časová osa.
2. Klepněte pravým tlačítkem myši na tento časový úsek a klepněte na možnost **Chránit videodata...**
Otevře se dialogové okno **Chránit videodata**.
Zvolený časový úsek se zkopíruje do polí **Začátek:** a **Konec:**.
Hodnoty můžete podle potřeby změnit.
3. Klepněte na možnost **Chránit**.
Videodata budou chráněna. Na časové ose je chráněné video označeno tmavě šedými úhlopříčnými proužky: 

Poznámka:

Chcete-li odebrat ochranu, vyberte chráněné období na Časové ose, klepněte na ně pravým tlačítkem myši a pak klepněte na příkaz **Zrušit ochranu videodat...**

Viz

– *Okno Časová Osa, stránka 135*

9.7.1**Dialogové okno Chránit videodata**

Hlavní okno >  > nabídka **Časová Osa** > příkaz **Chránit videodata...** > dialogové okno **Chránit videodata**

Umožňuje chránit zvolená videodata.

Počáteční hodnota:

V poli je zobrazena hodnota odpovídající aktuální poloze svislé linky.

Zadejte časový bod pro spuštění ochrany.

Pokud zrušíte zaškrtnutí, budou chráněny všechny nahrávky až do stanoveného koncového data.

Koncová hodnota:

V poli je zobrazena hodnota odpovídající aktuální poloze svislé linky.

Zadejte časový bod, kdy se ukončí ochrana.

Pokud zrušíte zaškrtnutí, budou chráněny všechny nahrávky od stanoveného počátečního data.

Chránit

Kliknutím na toto tlačítko zajistíte ochranu zvoleného časového úseku.

9.7.2**Dialogové okno Zrušit ochranu videodat**

Hlavní okno >  > nabídka **Časová Osa** > příkaz **Zrušit ochranu videodat...** > dialogové okno **Zrušit ochranu videodat**

Umožňuje chránit zvolená videodata.

Počáteční hodnota:

V poli je zobrazena hodnota odpovídající aktuální poloze svislé linky.

Zadejte časový bod pro spuštění ochrany.

Pokud zrušíte zaškrtnutí, všechny nahrávky až do stanoveného koncového data nebudou chráněny.

Koncová hodnota:

V poli je zobrazena hodnota odpovídající aktuální poloze svislé linky.

Zadejte časový bod, kdy se ukončí ochrana.

Pokud zrušíte zaškrtnutí, všechny nahrávky od stanoveného počátečního data nebudou chráněny.

Zrušit ochranu

Klepnutím na toto tlačítko zrušíte ochranu zvoleného časového úseku.

9.8**Odstranění videodat**

Hlavní okno >  > karta  

Můžete odstranit videodata od začátku nahrávky až do polohy svislé linky.

Odstraní se videodata ze všech kamer dostupných na Časové Ose.

Nahrávky ze zařízení VRM: Chráněné nahrávky se neodstraní.

Nahrávky ze zařízení NVR: Pokud jsou k dispozici chráněné nahrávky, odstraňování se nespustí.

**Upozornění!**

Odstraněná videodata nelze obnovit.

**Upozornění!**

Data uložená v místním úložišti nelze odstranit.

Odstranění videodat:

1. Přesuňte svislou linku do požadované polohy na Časové ose.
V nabídce **Časová Osa** klepněte na příkaz **Odstranit videodata...**
Otevře se dialogové okno **Odstranit videodata**.
2. Proveďte příslušná nastavení.
3. Klepněte na tlačítko **Odstranit**.
Potvrďte varovnou zprávu.
Po dokončení mazání klepněte na tlačítko **Hotovo**.

Dialogové okno Odstranit videodata

Umožňuje odstranit videodata.

Počáteční hodnota:

V poli je zobrazena hodnota odpovídající aktuální poloze svislé linky.

Zadejte časový bod pro zahájení odstraňování.

Pokud zrušíte zaškrtnutí, budou odstraněny všechny nahrávky až do stanoveného koncového data.

Koncová hodnota:

V poli je zobrazena hodnota odpovídající aktuální poloze svislé linky.

Zadejte časový bod, kdy se ukončí odstraňování.

Pokud zrušíte zaškrtnutí, budou odstraněny všechny nahrávky od stanoveného počátečního data.

Odstranit

Klepnutím na toto tlačítko odstraníte zvolený časový úsek.

Viz

– *Okno Časová Osa, stránka 135*

9.9

Ověření pravosti obrazových dat

Hlavní okno >  > karta  
nebo

Můžete ověřit pravost nahrávek ze všech kamer zobrazených v obrazovém okně.

Postup ověření:

1. Pomocí svislé linky vyberte časový úsek v okně Časová osa.
2. Klikněte pravým tlačítkem myši na tento časový úsek a pak klikněte na příkaz **Ověřit pravost...**

Otevře se dialogové okno **Ověřit pravost**.

Aktuální hodnota svislé linky na časové ose se zkopíruje do seznamů **Začátek:** a **Koncová hodnota:**. Je-li to nutné, tyto hodnoty změňte.

3. Klepnutím na možnost **Ověřit** spustíte ověření.
Zobrazí se dialogové okno **Výsledek ověření pravosti** s výsledkem ověření.

9.9.1

Dialogové okno Výsledek ověření pravosti

Hlavní okno > nabídka **Časová Osa** > příkaz **Ověřit pravost...** > dialogové okno **Ověřit pravost** > tlačítko **Ověřit** > dialogové okno **Výsledek ověření pravosti**
nebo

Hlavní okno > nabídka  > **Časová Osa** > příkaz **Exportovat videodata...** > dialogové okno **Exportovat videodata** > tlačítko **Podrobnosti o ověření** > dialogové okno **Výsledek ověření pravosti**
nebo

Hlavní okno > nabídka  > **Časová Osa** > příkaz **Ověřit pravost...** > dialogové okno **Ověřit pravost** > tlačítko **Ověřit** > dialogové okno **Výsledek ověření pravosti**
nebo

Hlavní okno > nabídka **Časová Osa** > příkaz **Exportovat videodata...** > dialogové okno **Exportovat videodata** > tlačítko **Podrobnosti o ověření** > dialogové okno **Výsledek ověření pravosti**
nebo

Hlavní okno >  > klepněte pravým tlačítkem myši na záložku > příkaz **Exportovat záložku** > dialogové okno **Exportovat záložku** > tlačítko **Podrobnosti o ověření** > dialogové okno **Výsledek ověření pravosti**
nebo



Hlavní okno > karta > klepněte pravým tlačítkem myši na záložku > příkaz **Exportovat více záložek** > dialogové okno **Exportovat videodata** > tlačítko **Podrobnosti o ověření** > dialogové okno **Výsledek ověření pravosti**

Slouží k zobrazení výsledků ověření pravosti zvoleného časového úseku nahraného videa. Výsledky můžete uložit do souboru CSV.

Vytvořeno dne

Zobrazuje datum provedení ověření pravosti.

Od

Zobrazuje jméno uživatele, který zahájil ověření pravosti.

Časový rozsah

Zobrazuje časový úsek k ověření, který byl vybrán uživatelem.

Souhrn

Zobrazuje počet kamer, pro které byly ověřeny nahrávky, a příslušné výsledky.

Podrobnosti

Klepnutím zobrazíte podrobné informace o ověření pravosti.

Pravé

Zobrazuje pravý výsledek. Ikona je vysvětlena v souhrnu.

Kamera

Zobrazuje kameru, která byla ověřena.

Datum/čas

Zobrazuje pravý časový úsek.

Více informací

Zobrazuje podrobné informace o certifikátu.

Export ve formátu CSV

Zobrazuje dialogové okno pro zadání cesty a názvu souboru pro zprávu o ověření pravosti.

Authenticity Verification Result

Created on 25.05.2018 04:45:33
By admin
Time range 25.05.2018 03:55:35 - 25.05.2018 04:00:24
Summary Recording of 1 camera checked

— 0 time spans verified to be authentic.

Details

Authentic	Camera	Date / Time	More Information
-----------	--------	-------------	------------------

CSV Export Close

Viz

- *Exportování záložek, stránka 59*
- *Export videodat, stránka 71*

9.10 Export videodat

Hlavní okno > 

**Upozornění!**

Data uložená v místním úložišti nelze exportovat.

Video a audio data můžete exportovat v nativním formátu (BVMS Export Player), ve formátu MP4 nebo ve formátu MOV.

Pro každou exportovanou kameru se v cílové složce vytvoří podsložka. Data lze exportovat do těchto umístění:

- místní disk
- disk CD/DVD nebo Blu-Ray
- síťový disk
- USB disk

Poznámka: Použijte rychlý USB disk, abyste se vyhnuli selháním.

V systému Enterprise System: Volbou vzdáleného serveru Management Server můžete nastavit, aby se export provedl tam. Exportovat lze pouze nahrávky kamer, které jsou spravovány zvoleným serverem Management Server.

Na pracovní stanici nemůže být spuštěno více exportů současně.

Poznámka: Potřebujete oprávnění pro každou kameru, pro niž chcete provést export.



Upozornění!

Vzdálený export je možný pouze na jednotku USB, disk CD, DVD nebo Blu-Ray.

Export v nativním formátu

Tabulka popisuje rozdíly mezi nešifrovaným a šifrovaným exportem videodat v nativním formátu.

Kritéria	Nešifrovaný export	Šifrovaný export
Chráněno heslem	Ne	Ano
Přípona souboru	<i>.info</i>	<i>.encr</i>
Uživatel zrušil proces exportu	Všechna videodata aktuálního exportu budou odstraněna.	Všechna videodata aktuálního exportu budou odstraněna.
Export se nezdařil	Pokud je exportováno více kamer, uloží se všechny úspěšné exporty. Neúspěšný export bude odstraněn.	Všechna videodata aktuálního exportu budou odstraněna.

Export na více disků

Šifrovaný export a export do jednoho souboru ZIP nelze provádět na více disků CD/DVD/Blu-Ray. Uložení šifrovaného exportu na disk CD/DVD/Blu-Ray bude možné, pouze pokud je kapacita jednoho disku CD/DVD/Blu-Ray dostačující pro celý export.

Záznamy určené pro export na disky CD/DVD/Blu-Ray se nejprve zapíší na místní pevný disk a poté na jeden nebo více disků umožňujících záznam.

Exportování nešifrovaných souborů na více disků je podporováno pouze v nativním formátu.

Export ve formátu MP4 nebo MOV je možný pouze pokud se soubor vejde na jeden disk.

První vložený disk určuje typ všech následujících médií.

Pokud jste záznam exportovali na několik disků CD/DVD/Blu-Ray a potřebujete zobrazit všechny exportované kamery ze všech exportovaných časových období, zkopírujte obsah všech disků na pevný disk. Všechna varování na případné přepsání dat můžete ignorovat.

Podle potřeby si můžete prohlédnout záznamy exportované na jeden disk ze skupiny disků vytvořených během exportu.

Pokud export videodat na disk CD/DVD/Blu-Ray neproběhl úspěšně, nebo uživatel export přerušil, již exportovaná videodata z daného exportu budou zachována.

Pokud je v aplikaci Configuration Client zapnuto ověření pravosti, každý export je automaticky kontrolován.

Exportování panoramatické kamery

Při exportu nahrávek z panoramatické kamery se vždy exportuje úplný kruhový obraz. Pokud exportujete více oříznutých obrazových panelů ze stejné panoramatické kamery, úplný kruhový obraz kamery se exportuje pouze jednou. Stejně pravidlo platí i pro export z jiných než panoramatických kamer.



Viz

- *Dialogové okno Exportovat záložku, stránka 59*
- *Dialogové okno Exportovat více záložek, stránka 60*
- *Dialogové okno Exportovat videodata, stránka 75*
- *Okno Časová Osa, stránka 135*
- *Okno Výsledky vyhledávání videodat, stránka 63*
- *Dialogové okno Výsledek ověření pravosti, stránka 69*

9.10.1 Export časového úseku

Hlavní okno > 

Export dat z určitého časového období:



1. Klepněte na kartu .
2. Pomocí svislé linky vyberte časový úsek v okně Časová osa.
3. Klepněte na tlačítko .

Otevře se dialogové okno **Exportovat videodata**.
Zvolený časový úsek se zkopíruje do polí **Začátek:** a **Konec:**.
4. Proved'te příslušná nastavení.
Budete-li chtít exportované soubory zašifrovat, zadejte heslo, které poté znovu potvrďte.
5. Klepněte na tlačítko **Export**.
Provede se odhad velikosti exportovaných nahrávek. Překrývání nahrávek se odečtou.
Pokud nebude k dispozici dostatek volného místa, zobrazí se chybová zpráva.
Pravost exportu se ověřuje automaticky.
Soubory budou exportovány na zvolené datové médium.
6. Pokud je možnost **Podrobnosti o ověření** k dispozici, klepnutím na ni zobrazíte dialogové okno **Výsledek ověření pravosti**.

9.10.2 Export jedné vyhledané položky

Hlavní okno > 

Export jedné vyhledané položky:

1. Proved'te vyhledávání videodat.
2. Klepněte na kartu .
3. Nebo klepněte na .
4. Klepněte na položku v seznamu výsledků vyhledávání.
5. Klepněte na tlačítko .

Otevře se dialogové okno **Exportovat videodata**.
6. Proved'te příslušná nastavení.
Budete-li chtít exportované soubory zašifrovat, zadejte heslo, které poté znovu potvrďte.
7. Klepněte na tlačítko **Export**.
Pravost exportu se ověřuje automaticky.
Záznam se exportuje na vybrané datové médium.
8. Pokud je možnost **Podrobnosti o ověření** k dispozici, klepnutím na ni zobrazíte dialogové okno **Výsledek ověření pravosti**.

9.10.3 Export do jednoho souboru

Hlavní okno >  > nabídka **Časová Osa** > příkaz **Exportovat videodata...** > dialogové okno **Exportovat videodata**

nebo

Videozáznamy můžete exportovat do jednoho souboru ZIP.

Export do jednoho souboru:

1. Zadejte požadovaný počáteční a koncový čas.
2. Klepnutím zvolte možnost **Exportovat jako jeden soubor ZIP**.
3. Provedte příslušná nastavení.
Budete-li chtít exportované soubory zašifrovat, zadejte heslo, které poté znovu potvrďte.
4. Klepněte na tlačítko **Export**.
Provede se odhad velikosti exportovaných nahrávek. Pokud nebude k dispozici dostatek volného místa, zobrazí se chybová zpráva.
Pravost exportu se ověřuje automaticky.
Nahrávky se exportují a exportovaná data budou vložena do jednoho souboru ZIP.
5. Pokud je možnost **Podrobnosti o ověření** k dispozici, klepnutím na ni zobrazíte dialogové okno **Výsledek ověření pravosti**.



Upozornění!

Exportovaný soubor ZIP nelze načíst aplikací Operator Client.

Viz

– *Dialogové okno Exportovat videodata, stránka 75*

9.10.4 Zadání hesla pro export

Hlavní okno >  > nabídka **Časová Osa** > příkaz **Exportovat videodata...** > dialogové okno **Exportovat videodata**

nebo

nebo

Hlavní okno >  > pravým tlačítkem myši klepněte na záložku > příkaz **Exportovat záložku** > dialogové okno **Exportovat záložku**

nebo

Hlavní okno > karta  > pravým tlačítkem myši klepněte na záložku > příkaz **Exportovat více záložek** > dialogové okno **Exportovat videodata**

V aplikaci Operator Client můžete zadat heslo pro každý vámi prováděný nativní export.

Zadání hesla:

1. Klepnutím na tuto možnost zvolíte **nativní formát**.
2. Klepnutím zvolte možnost **Šifrovat export**.
3. Zadejte a potvrďte heslo.
4. Provedte příslušná nastavení.
5. Klepněte na tlačítko **Export**.
Proběhne šifrovaný export.
Při načítání tohoto exportu bude muset obsluha zadat heslo.

Viz

- *Dialogové okno Exportovat záložku, stránka 59*
- *Dialogové okno Exportovat více záložek, stránka 60*
- *Dialogové okno Exportovat videodata, stránka 75*

9.10.5 Dialogové okno Exportovat videodata

Hlavní okno >  > nabídka **Časová Osa** > příkaz **Exportovat videodata...** > dialogové okno **Exportovat videodata**
nebo

Název

V případě potřeby zadejte název exportovaného souboru nebo ponechte výchozí název.

Počáteční hodnota:

Toto políčko zaškrtněte, chcete-li nastavit počáteční čas pro export. V seznamech zvolte datum a čas.

Koncová hodnota:

Toto políčko zaškrtněte, chcete-li nastavit koncový čas pro export. V seznamech zvolte datum a čas.

Nativní

Klepnutím na tuto možnost zvolíte formát pro aplikaci BVMS Export Player.

Vyberte dialogové okno **Zahrnout Export Player**, chcete-li video exportovat spolu s BVMS Export Player.

Zahrnout Export Player

Při exportu videodat v nativním formátu můžete přidat aplikaci BVMS Export Player jako prohlížeč. Klepnutím určete, zda chcete zahrnout aplikaci BVMS Export Player.

Šifrovat export

Klepnutím vyberete šifrování pro tento export.

Heslo

Zadejte heslo při šifrovaný export. Toto heslo potvrďte v poli **Potvrďte heslo**.

MP4 (nejčastěji používaný formát pro ukládání videodat a zvuku)

Klepnutím vyberete formát MOV (kompatibilní například s přehrávačem QuickTime společnosti Apple).

MP4 (nejčastěji používaný k ukládání videa a zvuku)

Klepnutím vyberte formát MP4 (kompatibilní například s přehrávačem médií VLC nebo programem Windows Media Player).

Zahrnout zvuk

Klepnutím určete, zda chcete zahrnout zvuk.

Exportovat jako jeden soubor ZIP

Vyberte možnost uložení exportovaných souborů do jednoho souboru ZIP. Formát souboru ZIP slouží k uložení všech exportovaných souborů do jednoho souboru. Komprese dat není k dispozici.

V rámci oddílu FAT32 může mít soubor ZIP velikost maximálně 4 GB.

Export vzdálený

Klepnutím na toto tlačítko povolíte vzdálený export. Můžete zvolit modul Management Server systému Enterprise System. Export se provede v tomto serveru Management Server.

Požadované úložné médium musí být dostupné.

Disk

Po klepnutí na tlačítko **Procházet** můžete vybrat oddíl pevného disku, na němž bude export uložen.

CD/DVD/Blu-Ray

V seznamu vyberte jednotku pro zápis na disky CD/DVD/Blu-Ray pro export.

Tato položka není aktivní, pokud je zvolena možnost **Export vzdálený**.

Uzavřít disk

Klepnutím na tuto možnost určíte, že po úspěšném zápisu na disk bude datové médium uzavřeno. Po uzavření již nebude možné na datové médium zapsat další data.

Komentář:

Zadejte komentář pro export.

Storno

Klepnutím na toto tlačítko uložíte nastavení dialogového okna do příštího spuštění aplikace Operator Client.

Viz

- *Export videodat, stránka 71*
- *Zadání hesla pro export, stránka 74*
- *Export do jednoho souboru, stránka 74*

9.10.6**Dialogové okno Export**

Hlavní okno > nabídka  > **Časová Osa** > příkaz **Exportovat videodata...** > dialogové okno **Exportovat videodata** > tlačítko **Export** > dialogové okno **Export**
nebo
nebo

Hlavní okno > karta  > klepněte pravým tlačítkem myši na záložku > příkaz **Exportovat více záložek** > dialogové okno **Exportovat videodata** > tlačítko **Export** > dialogové okno **Export**
nebo

Hlavní okno >  > klepněte pravým tlačítkem myši na záložku > příkaz **Exportovat záložku** > dialogové okno **Exportovat videodata** > tlačítko **Export** > dialogové okno **Export**
Umožňuje prohlížet informace o provedeném exportu a zobrazit výsledky ověření pravosti, které je automaticky provedeno u každého exportu.

Podrobnosti o ověření

Klepnutím na toto tlačítko zobrazíte dialogové okno **Výsledek ověření pravosti**.

Toto tlačítko je k dispozici pouze v případě potíží s ověřením.

Viz

- *Export videodat, stránka 71*
- *Export do jednoho souboru, stránka 74*

9.11**Načtení exportovaného videa**

Hlavní okno > 



Upozornění!

Exportovaný soubor ZIP nelze načíst aplikací Operator Client.

Formáty exportu

- Blokové exporty (informace) vytvořené pomocí nástroje VRM eXport Wizard
- Nešifrované soubory s exportem (*.info) vytvořené pomocí aplikace BVMS Operator Client
- Šifrované soubory s exportem (*.encr) vytvořené pomocí aplikace BVMS Operator Client
- Export souborů (*.mp4) vytvořený v BVC

Další informace

Exporty videí vytvořené pomocí nástroje VRM eXport Wizard se zobrazují jako soubory *info*. Pomocí nástroje VRM eXport Wizard lze exportovat velký objem dat.

Nástroj VRM eXport Wizard je součástí souboru ZIP s vydáním systému BVMS (nachází se ve složce Bonus).

Další informace naleznete v příručce k nástroji VRM eXport Wizard.

Exportované nahrávky můžete načíst a zobrazit. Před načtením exportu, který byl vložen do jednoho souboru ZIP, musíte tento soubor rozbalit.

1. V nabídce **Časová Osa** klepněte na příkaz **Načíst exportovaná videodata...**
Otevře se dialogové okno pro otevření exportovaných souborů.
2. Vyberte požadovaný soubor a klepněte na tlačítko **Otevřít**.
Šifrované soubory s exportem mají příponu *.encr*, nešifrované soubory mají příponu *.info*, blokové exporty mají příponu *info*.
Pokud jste vybrali soubor s příponou *.encr*, zadejte heslo k tomuto exportu.

Načtené video se zobrazí v okně .

Chcete-li přehrát načtené video, rozbalte příslušnou položku a přetáhněte kameru na obrazový panel.

Pokud byla kamera exportována v počítači, kde jste byli prostřednictvím aplikace Operator Client přihlášení k serveru Enterprise Management Server, zobrazí se název kamery s předponou tvořenou názvem serveru Management Server náležícího této kameře.

Položky stromu exportů se při ukončení aplikace Operator Client odeberou.

3. Chcete-li odstranit exportovaná videodata, klepněte pravým tlačítkem myši na symbol  a poté na příkaz **Uvolnit export**.

Viz

- *Okno Exporty, stránka 133*
- *Okno Časová Osa, stránka 135*

9.12

Povolení analýzy obsahu videa (VCA)

Hlavní okno



Postup povolení:

- ▶ Klepněte pravým tlačítkem myši v Obrazovém panelu, jemuž je přiřazena kamera, a klepněte na možnost **Aktivovat analýzu obsahu**.
Zobrazíte tak překrytí VCA. Toto nastavení se zachová i po opětovném spuštění nebo přihlášení ke klientovi Operator Client i po zavření kamery a jejím opětovném zobrazení v Obrazovém panelu.

Postup zakázání:



- ▶ Klepněte pravým tlačítkem myši v Obrazovém panelu, jemuž je přiřazena kamera, a klepněte na možnost **Zrušit analýzu obsahu**.
Překrytí VCA tak zavřete.

9.13**Provedení vyhledávání Forensic Search**

Hlavní okno >  > Vyberte obrazový panel > 

Forensic Search umožňuje vyhledávat konkrétní vlastnosti ve videu vybraného panelu obrazu. Forensic Search založené na IVA je k dispozici pouze pro záznamy VRM, místního úložiště a Bosch Video Client.

Provádění Forensic Search:

1. Vyberte obrazový panel, v němž chcete hledat pohyb.
2. Pomocí svíslé linky vyberte časový úsek v okně Časová osa.
3. Vyberte kartu .
Zobrazí se okno **Zahrnout zvuk**.
4. V seznamu **Typ** vyberte příslušnou položku.
5. Nakonfigurujte své Forensic Search.
6. Klepnutím na možnost **Vyhledávání** zahájíte Forensic Search.
7. Chcete-li vyhledat odpovídající položky, vyberte kartu .
8. Chcete-li přehrát odpovídající video, poklepejte na příslušnou položku.
Zobrazí se odpovídající video.

Konfigurace Motion+:

1. Přetažením oblasti vyberte buňky, ve kterých chcete zkontrolovat pohyb.
Vybraná oblast se zobrazí průhledně žlutě.
2. Chcete-li vybranou oblast vymazat, klepněte pravým tlačítkem na vybranou oblast a poté klepněte na možnost **Vymazat vše**.

Konfigurace Intelligent Video Analytics**Přidání nové úlohy IVA:**

1. Klepněte na tlačítko **Nové**.
2. Vyberte příslušný úkol ze seznamu, například **Objekt v poli**.
3. Klepněte na tlačítko **OK**.
4. Nakonfigurujte svůj úkol.
5. Klepněte na tlačítko **Dokončit**.

Úprava existujícího úkolu IVA:

1. Vyberte úkol, který chcete upravit.
2. Klepněte na tlačítko **Upravit**.
3. Proveďte příslušné změny.
4. Klepněte na tlačítko **Dokončit**.

Okno Forensic Search

Umožňuje vyhledat videodata pomocí zvoleného typu Forensic Search, například Motion+. Pohyb můžete vyhledávat pouze ve vybraném obrazovém panelu.

Předvolby

Vyberte položku pro načtení dříve uložených nastavení Forensic Search.

Poznámka: Nejnovější nakonfigurovaná nastavení Forensic Search se vždy automaticky ukládají. Pokud vyberete položku **<aktuální konfigurace>**, načtou se nastavení Forensic Search, která byla aktivní během vybraného časového rozsahu.

Uložit

Klepnutím uložíte svá nakonfigurovaná přednastavení Forensic Search. Můžete zadat název popisující nastavení.

Typ

Vyberte požadovaný typ analýzy, například:

- Inteligentní analýza Intelligent Video Analytics
- Průběh inteligentní analýzy Intelligent Video Analytics
- Motion+

Poznámka: Pokud zvolíte některý z těchto algoritmů, můžete přímo nastavit odpovídající parametry.

Úlohy

Nakonfigurujte své Forensic Search. Další informace naleznete v nápovědě k dané verzi algoritmu Intelligent Video Analytics.

Prohlídka metadat

Podívejte se na vlastnosti vybraných objektů v obrazovém panelu a pomocí těchto vlastností zpřesněte kritéria pro Forensic Search, abyste získali lepší výsledky.

Vyhledávání

Klepnutím spustíte forenzní vyhledávání Forensic Search.

Podrobné informace o analýze videa naleznete v dokumentaci k analýze videoobsahu VCA.

Viz

- *Okno Časová Osa, stránka 135*

9.14

Okno s výsledky vyhledávání Forensic Search

Hlavní okno >  > karta

Zobrazuje položky pro videodata obsahující pohyb, která pocházejí z kamery, jejíž obraz je zobrazen ve zvoleném Obrazovém panelu. Tyto položky můžete vybrat pro přehrávání, nastavení ochrany, provedení kontroly pravosti, archivaci nebo export.

Zobrazuje nahrávky, které odpovídají kritériím vyhledávání.

Viz

- *Provedení vyhledávání Forensic Search, stránka 78*
- *Export videodat, stránka 71*

9.15

Vyhledání položek deníku

Hlavní okno > nabídka **Nástroje** > příkaz **Najít v deníku...** > dialogové okno (podle potřeby)

Vyberte server > dialogové okno **Výběr parametrů vyhledávání**

V Deníku můžete vyhledávat určité události, poplarchy, zařízení a řetězce událostí. Kritéria vyhledávání lze uložit jako filtr. Pokud zvolíte jiné časové pásmo, automaticky se změní také datum a čas u výsledků vyhledávání v deníku.

Vyhledání položek Deníku:

1. V systému Enterprise System vyberte požadovanou instalaci softwaru Management Server pro vyhledávání.
2. V seznamu **Filtr** vyberte předdefinovaný filtr, pokud je k dispozici.
Filtr obsahuje všechna nastavení, která provedete v tomto dialogovém okně.
Zvolený filtr můžete uložit, načíst nebo odstranit. Můžete obnovit původní nastavení zvoleného filtru.
3. V poli **Datum a čas** zadejte počáteční datum a čas a koncové datum a čas pro vyhledávání.
4. V seznamu **Počet výsledků** omezte počet odpovídajících položek, které budou výsledkem vyhledávání.
5. Klepnutím na možnost **Přidat** můžete omezit vyhledávání na konkrétní události.
6. Klepnutím na možnost **Přidat/upravit** můžete zadat vyhledávací kritéria pro textová data.
7. V poli **Poplarchy** můžete výběrem kritérií vyhledávání omezit vyhledávání na určité poplarchy.
8. Klepnutím na možnost **Přidat** můžete omezit vyhledávání na konkrétní zařízení.
9. Do pole **Detaily** zadejte vyhledávaný řetězec. Můžete použít zástupný znak *.
10. Do pole **Uživatelské jméno** zadejte vyhledávané uživatelské jméno.
11. Klepněte na tlačítko **Vyhledat**.
Zobrazí se dialogové okno **Výsledky deníku**: s odpovídajícími položkami.

Viz

- *Dialogové okno Výběr parametrů vyhledávání, stránka 81*
- *Dialogové okno Výsledky Deníku, stránka 84*
- *Dialogové okno Vyhledávací kritéria, stránka 84*
- *Dialogové okno Výběr zařízení, stránka 84*
- *Dialogové okno Výběr události, stránka 84*

9.15.1

Vyhledání přihlášení ke stanovišti unmanaged site

Hlavní okno > nabídka **Nástroje** > příkaz **Najít v deníku...** > dialogové okno (podle potřeby)

Vyberte server > dialogové okno **Výběr parametrů vyhledávání**

Událost přihlášení naleznete v pracovní stanici, která je nakonfigurována v jiném systému BVMS jako stanoviště unmanaged site. Pokud uživatel aplikace Operator Client přistupuje k této pracovní stanici pomocí stanoviště unmanaged site, tato událost bude protokolována jako událost **Přihlášení operátora**.

Vyhledání přihlášení:

1. Klepnutím na možnost **Přidat** můžete omezit vyhledávání na konkrétní události.
2. V **Výběr události** dialogovém okně rozbalte položky **Události a poplarchy**, **Systémová zařízení** a **Uživatelské akce**.
3. Klepnutím vyberte možnosti **Přihlášení operátora** a **Odhlášení operátora**.
4. Klepněte na tlačítko **Vyhledat**.
Zobrazí se dialogové okno **Výsledky deníku**: s odpovídajícími položkami.

9.15.2

Vyberte server

Hlavní okno > nabídka **Nástroje** > příkaz **Najít v deníku...**

Toto dialogové okno se zobrazí pouze v případě, že jste přihlášení jako uživatel ze skupiny uživatelů Enterprise User Group.

Umožňuje vybrat instalaci softwaru Management Server, v které bude provedeno prohledávání deníku.



Management Server:

Vyberte adresu IP požadovaného počítače se softwarem Management Server.

9.15.3

Dialogové okno Výběr parametrů vyhledávání

Hlavní okno > nabídka **Nástroje** > příkaz **Najít v deníku...** > dialogové okno **Vyberte server** (podle potřeby)
nebo

Hlavní okno >  >  > dialogové okno **Vyberte server** (podle potřeby)

Umožňuje stanovit a uložit kritéria vyhledávání pro nalezení položek v deníku. Otevřete-li toto dialogové okno v režimu přehrávání prostřednictvím nabídky **Nástroje**, časový úsek vybraný v okně **Časová Osa** se zkopíruje do polí **Datum a čas**.

Pokud toto dialogové okno otevřete pomocí možnosti , vyhledání textových dat nebude možné. Hledání textových dat bude možné pouze po spuštění pomocí příkazu **Najít v deníku...**

Otevřete-li toto dialogové okno prostřednictvím položky , budou pro vyhledávání předvoleny kamery z aktuálního obrazového okna a rovněž bude předvolena instalace softwaru Management Server kamery zobrazené ve vybraném obrazovém panelu. Pokud není v obrazovém okně zobrazen obraz z žádné kamery, bude předvolena první instalace softwaru Management Server z logického stromu.

Pokud vyberete jiné časové pásmo, automaticky se změní také datum a čas u výsledků vyhledávání v deníku.

Select Search Parameters
✕

Filter

Default filter ▾
Delete
Load
Save
Reset

Date and Time

Start

End

27.05.2018 ▾ 15:37:08 ▲

28.05.2018 ▾ 15:37:08 ▲

Result Count

Stop search when count is reached

200 ▾

Events

Add

Remove

Remove All

Search for all events

Text Data

Add/Edit

Remove

Remove All

Search for all

Alarms

Alarm priority Search for all ▾

Alarm state Search for all ▾

Record only

Force workflow

Auto clear

Devices

Add

Remove

Remove All

Search for all devices

Search for Strings

Details * is wildcard

User name

Search
Close

Filtr

Vyberte název filtru s předdefinovanými kritérii vyhledávání nebo zadejte název pro nový filtr.

Odstranit

Kliknutím na toto tlačítko odeberete položku zvolenou v seznamu **Filtr**.

Načíst

Kliknutím na toto tlačítko načtete kritéria vyhledávání uložená pod zvoleným názvem filtru.

Uložit

Kliknutím na toto tlačítko uložíte kritéria vyhledávání pod zvoleným názvem filtru.

Obnovit

Kliknutím na toto tlačítko vymažete všechna kritéria vyhledávání pro zvolený název filtru.

Datum a čas

Zadáním data a času určete časový úsek, který chcete prohledat.

Počet výsledků

Výběrem položky v seznamu omezte počet shod, které budou výsledkem vyhledávání.

Přidat

Kliknutím na toto tlačítko zobrazíte dialogové okno **Výběr události**.

Odebrat

Kliknutím na toto tlačítko odeberete zvolenou položku události.

Odebrat vše

Kliknutím na toto tlačítko odeberete všechny položky událostí.

Přidat/upravit

Kliknutím na toto tlačítko zobrazíte dialogové okno **Podmínky hledání**.

Odebrat

Klepnutím na toto tlačítko odeberete zvolenou podmínku.

Odebrat vše

Klepnutím na toto tlačítko odeberete všechny podmínky.

Priorita alarmu

Vyberte vyhledávanou prioritu poplachu.

Stav poplachu

Vyberte vyhledávaný stav poplachu.

Pouze záznam

Klepnutím na toto tlačítko vyhledáte poplachy určené pouze k nahrávání.

Vynucený sled operací

Klepnutím na toto tlačítko vyhledáte poplachy s vynuceným sledem operací.

Automatické smazání

Klepnutím na toto tlačítko vyhledáte poplachy určené k automatickému vymazání.

Přidat

Kliknutím na toto tlačítko zobrazíte dialogové okno **Výběr zařízení**.

Odebrat

Kliknutím na toto tlačítko odeberete zvolenou položku zařízení.

Odebrat vše

Kliknutím na toto tlačítko odeberete všechny položky zařízení.

Detaily

Zadejte vyhledávaný řetězec. Některé důležité události obsahují řetězce, aby se lépe vyhledávaly. Například konkrétní událost SystemErrorEvent obsahuje řetězec **Byla vyčerpána kapacita fronty poplachů na serveru!**. Můžete použít zástupný znak *. Chcete-li například nalézt řetězec An alarm was triggered by a network failure. zadejte znaky *triggered*. Zadáním znaků *triggered nebo triggered* tento řetězec nenaleznete.

Uživatelské jméno

Zadejte vyhledávané uživatelské jméno.

Vyhledat

Kliknutím na toto tlačítko zahájíte vyhledávání. Zobrazí se dialogové okno **Výsledky deníku**.

Zavřít

Kliknutím na toto tlačítko zavřete dialogové okno. Neprovede se žádné vyhledávání. Pokud jste neuložili zvolená kritéria vyhledávání pod názvem filtru, budou ztracena.

Viz

- *Vyhledání nahraného videa, stránka 63*

9.15.4**Dialogové okno Výběr události**

Hlavní okno > nabídka **Nástroje** > příkaz **Najít v deníku...** > dialogové okno **Výběr parametrů vyhledávání** > tlačítko **Přidat**

Umožňuje přidat události pro účely filtrování.

Viz

- *Vyhledání nahraného videa, stránka 63*

9.15.5**Dialogové okno Výběr zařízení**

Hlavní okno > nabídka **Nástroje** > příkaz **Najít v deníku...** > dialogové okno **Výběr parametrů vyhledávání** > tlačítko **Přidat**

Umožňuje vybrat příslušná zařízení pro vyhledání položek v Deníku a nahraných videodat.

Viz

- *Vyhledání nahraného videa, stránka 63*
- *Vyhledání položek deníku, stránka 79*
- *Dialogové okno Výběr parametrů vyhledávání, stránka 81*

9.15.6**Dialogové okno Vyhledávací kritéria**

Hlavní okno > nabídka **Nástroje** > příkaz **Najít v deníku...** > dialogové okno **Výběr parametrů vyhledávání** > tlačítko **Přidat/upravit**

K vyhledání požadovaného záznamu Deníku můžete použít kombinaci různých hodnot různých textových dat. Záznam Deníku tak můžete například vyhledat podle kombinace směrového kódu banky a data.

Přidat podmínku

Klepnutím přidejte novou položku do sloupce **Název datového pole**.

Ze seznamu dostupných hodnot zvolte požadovanou položku.

Do sloupce **Porovnávací hodnota** zadejte vyhledávaný řetězec.

Tyto kroky zopakujte pro všechny vyhledávané hodnoty.

Odebrat podmínku

Klepnutím na toto tlačítko odeberete zvolenou podmínku.

Odebrat vše

Klepnutím na toto tlačítko odeberete všechny podmínky.

Viz

- *Dialogové okno Výběr parametrů vyhledávání, stránka 81*
- *Vyhledání položek deníku, stránka 79*

9.15.7**Dialogové okno Výsledky Deníku**

Hlavní okno > nabídka **Nástroje** > příkaz **Najít v deníku...** > dialogové okno **Výběr parametrů vyhledávání** > tlačítko **Vyhledat**

Zobrazuje výsledky vyhledávání v Deníku. Pokud zvolíte jiné časové pásmo, automaticky se změní také datum a čas u výsledků vyhledávání v Deníku.

Zpět na filtr

Kliknutím na toto tlačítko zobrazíte dialogové okno **Výběr parametrů vyhledávání**.

Uložit výsledky

Kliknutím na toto tlačítko zobrazíte dialogové okno pro uložení textového souboru formátu CSV s položkami Deníku.

**Upozornění!**

Pokud takovýto exportovaný soubor CSV otevřete v aplikaci Microsoft Excel, může se stát, že se v některých buňkách obsahujících časové údaje nezobrazí sekundy.

To lze napravit změnou formátování těchto buněk z m/d/yyyy h:mm na m/d/yyyy h:mm:ss.

9.16**Zobrazení textových dat**

Hlavní okno >  > pravým tlačítkem myši klepněte na obrazový panel > **Zobrazit textová data dole** nebo **Zobrazit textová data vpravo**

nebo

Hlavní okno > pravým tlačítkem myši klepněte na obrazový panel > **Zobrazit textová data dole** nebo **Zobrazit textová data vpravo**

**Upozornění!**

Správce systému musí nahrávání textových dat nakonfigurovat v klientovi Configuration Client.

Nahraná textová data lze zobrazit na panelu textových dat.

Textové hodnoty se zobrazují v levém sloupci a názvy textových polí v pravém sloupci.

Nahrávky s textovými daty můžete vyhledat klepnutím na tlačítko .

Postup zobrazení textových dat:

1. Přesuňte svislou linku do polohy, kdy byla událost s textovými daty nahrána.
2. Na Časové ose spusťte přehrávání.

Textová data se zobrazí na panelu textových dat.

Na následujícím snímku obrazovky je zobrazen příklad:







Viz

– *Vyhledání nahraného videa, stránka 63*

9.17

Hledání textových dat

Hlavní okno >  >  >  > klepněte na možnost  > dialogové okno **Vyberte server** (podle potřeby) > dialogové okno **Hledání textových dat**

Obsluha může prohledávat textová data za účelem nalezení odpovídající nahrávky. Textová data musí být uložena v Deníku.

Textová data jsou zasílána systémy, jako jsou čtecí zařízení karet ve vstupních halách, bankomaty, virtuální vstupy, zařízení LPR a zařízení Person Identification. Textová data obsahují textové údaje o transakci, jako jsou čísla účtů, směrové kódy banky, jména osob nebo země registračních značek.

Textová data zařízení jsou nahrávána společně s příslušnými videodaty.

Omezení

Než bude možné vyhledávat nahrávky podle textových dat, musí být nakonfigurováno ukládání těchto dat do Deníku.

Kodér, u něhož konfiguruje funkci zaznamenávání textových dat, musí obsahovat firmware verze 5.92 a novější.

Pro jednu kameru lze synchronně zaznamenávat textová data až z 32 různých zařízení.

Ke každé události může kodér uložit maximálně 3 000 bajtů textových dat.

Pokud se vyskytnou problémy při vyhledávání v Deníku, zobrazení dalších dat nebo exportu výsledků vyhledávání v Deníku do souboru ve formátu CSV, může to být způsobeno tím, že další textová data obsahují netisknutelné znaky, například x00 až x1F.

Dialogové okno Vyhledávání textových dat

V nahrávkách můžete vyhledávat textová data. Vyhledávání lze upřesnit přidáním konkrétních textových dat s konkrétními hodnotami.

Záznamy v polích **Datum a čas**, poli **Název datového pole** a poli **Porovnávací hodnota** se zachovávají i po dalším spuštění nebo opětovném přihlášení klienta Operator Client.

Zdroje

Klepnutím zvolte v seznamu požadovanou kameru, jejíž nahrávky mají být prohledány.

Datum a čas

Zadáním data a času určete časový úsek, který chcete prohledat.

Podmínky hledání

Přidáním kritérií upřesněte vyhledávání.

9.18

Vyhledávání textových dat v položkách deníku

Hlavní okno > nabídka **Nástroje** > příkaz **Najít v deníku...** > dialogové okno (podle potřeby) **Vyberte server** > dialogové okno **Výběr parametrů vyhledávání**

Případ použití Person Identification

Je možné vyhledat určitou osobu ve všech událostech a poplaších Person Identification, abyste mohli vyhledat nahrávky konkrétní identifikované osoby.

Chcete-li vyhledat konkrétní osobu, můžete prohledávat následující textové údaje v záznamech protokolu:

- Jméno osoby
- Skupina osoby
- ID osoby

Vyhledávání textových dat v položkách deníku:

1. V poli **Textová data** klepněte na možnost **Přidat/upravit**, abyste omezili vyhledávání na specifická textová data.
2. Klepněte na tlačítko **Přidat podmínku**.
3. Vyberte odpovídající **Název datového pole**.
4. Zadejte **Porovnávací hodnota**.
5. Klepněte na tlačítko **OK**.
6. Klepněte na tlačítko **Vyhledat**.
Zobrazí se dialogové okno **Výsledky deníku**: s odpovídajícími položkami.

Viz

- *Vyhledání položek deníku, stránka 79*
- *Vymazání textových údajů ze záznamů deníku, stránka 87*

9.19

Vymazání textových údajů ze záznamů deníku

Nástroje > Smazat data z deníku...

Pokud je potřeba smazat osobní data, můžete textové údaje z položek deníku vymazat.

Poznámka: Najednou je možné ze záznamu deníku smazat pouze všechny osobní textové údaje.

Smazání textových údajů ze záznamů deníku:

1. Klepněte na možnost **Vymazat data z deníku...**
Zobrazí se dialogové okno **Vybrat parametry hledání pro vymazání textových dat**.
2. Klepnutím na možnost **Přidat/upravit** můžete zadat vyhledávací kritéria pro textová data.
3. Ve sloupci **Název datového pole** vyberte příslušnou položku.
4. Do sloupce **Porovnávací hodnota** zadejte vyhledávaný řetězec. Můžete použít zástupný znak *.
5. Klepněte na tlačítko **OK**.
6. V poli **Datum a čas** zadejte počáteční datum a čas a koncové datum a čas pro vyhledávání.
7. V seznamu **Počet výsledků** omezte počet odpovídajících položek, které budou výsledkem vyhledávání.
8. Klepněte na možnost **Vyhledat**.
Zobrazí se dialogové okno **Záznamy v deníku pro vymazání textových dat** s odpovídajícími položkami.
9. Vyberte příslušné záznamy deníku.
Stisknutím klávesy CTRL nebo SHIFT můžete vybrat více záznamů.
10. Klepněte na možnost **Vymazat textová data z vybraných záznamů**.
11. Klepněte na tlačítko **OK**.
Dojde ke smazání textových údajů vybraných položek.

Dialogové okno Vybrat parametry hledání pro vymazání textových dat**Přidat/upravit**

Kliknutím na toto tlačítko zobrazíte dialogové okno **Podmínky hledání**.

Odebrat

Klepnutím na toto tlačítko odeberete zvolenou podmínku.

Odebrat vše

Klepnutím na toto tlačítko odeberete všechny podmínky.

Vyhledat

Klepnutím na tuto možnost zahájíte vyhledávání. Zobrazí se dialogové okno **Záznamy v deníku pro vymazání textových dat**.

Viz

- *Vyhledání položek deníku, stránka 79*
- *Vyhledávání textových dat v položkách deníku, stránka 87*

9.20

Zobrazení videa prostřednictvím připojení s malou šířkou pásma

Hlavní okno

Nahrávky kamery nebo živý obraz si můžete přehrávat v aplikaci Operator Client i v případě, že je mezi systémem BVMS a počítačem s aplikací Operator Client navázáno spojení s malou šířkou pásma.

Převodníky kódů nepodporují intelligent tracking, oblasti zájmu, překrytí algoritmu Intelligent Video Analytics a textová data.

Pro síť s malou šířkou pásma jsou k dispozici 2 možnosti:

- Hardwarové překódování
- Softwarové překódování (dostupné pouze v režimu živého obrazu)

Hardwarové překódování

Hardwarové překódování je možné pouze v případě, že je zařízení VRM vybaveno alespoň jedním překódovacím zařízením. Toto překódovací zařízení není nakonfigurováno v systému BVMS. Postup konfigurace překódovacího zařízení naleznete v dokumentaci k zařízení VRM. Překódovací zařízení mohou využívat několik instancí překódování.

Zařízení DIVAR IP 3000 a DIVAR IP 7000 jsou dodávána vždy s jednou předem nastavenou instancí překódování.

Každé živé vysílání obrazu nebo záznam vyžaduje svoji vlastní instanci překódování.

Hardwarové překódování je možné pouze v případě, že je IP videozařízení od společnosti Bosch připojeno k zařízení VRM.

Kameru i překódovací zařízení je nutné řídit prostřednictvím stejného zařízení VRM.

Softwarové překódování



K softwarovému překódování je nutné nakonfigurovat modul Mobile Video Service na serveru Management Server nebo Enterprise Management Server.

V systému Enterprise System se používají pouze služby MVS, které jsou součástí konfigurace serveru Enterprise Management Server.

K volbě preferovaného zařízení pro převod kódování použijte dialogové okno **Možnosti**.

Postup povolení překódování:

1. V logickém stromu klepněte pravým tlačítkem myši na požadovanou kameru, přesuňte ukazatel myši na položku **Upřednostňovaný tok** a poté klepnutím povolte možnost **Převod kódování**.
 2. Otevřete obraz z kamery v Obrazovém panelu.
- ✓ Tato kamera přehrává překódované video.

Na panelu nástrojů tohoto Obrazového panelu se zobrazí ikona  představující hardwarové překódování nebo ikona  představující softwarové překódování.

Pokud je dotyčná kamera již zobrazena v Obrazovém panelu, bude systém pokračovat v přehrávání nepřekódovaného videa až do doby, než Obrazový panel zavřete.

Jestliže nebude možné žádost o překódování splnit, související Obrazový panel bude černý.

Zakázání překódování v režimu živého obrazu:

1. V logickém stromu klepněte pravým tlačítkem myši na požadovanou kameru, přesuňte ukazatel myši na položku **Upřednostňovaný tok** a poté vyberte jiný tok.
 2. Otevřete obraz z kamery v Obrazovém panelu.
- ✓ Tato kamera přehrává nepřekódované video.
Ikona překódování se nezobrazí.

Pokud je dotyčná kamera již zobrazena v Obrazovém panelu, bude systém pokračovat v přehrávání překódovaného videa až do doby, než Obrazový panel zavřete.

Zakázání překódování v režimu přehrávání:

1. V logickém stromu klepněte pravým tlačítkem myši na požadovanou kameru, přesuňte ukazatel myši na položku **Upřednostňovaný tok** a poté klepnutím zakažte možnost **Převod kódování**.
 2. Otevřete obraz z kamery v Obrazovém panelu.
- ✓ Tato kamera přehrává nepřekódované video.
Ikona překódování se nezobrazí.
- Pokud je dotyčná kamera již zobrazena v Obrazovém panelu, bude systém pokračovat v přehrávání překódovaného videa až do doby, než Obrazový panel zavřete.



Upozornění!

Můžete také povolit nebo zakázat převod kódování v obrazovém panelu přímo: Klepněte na tuto položku pravým tlačítkem myši, přesuňte ukazatel myši na položku **Zobrazit** a poté klepněte na požadovaný příkaz nabídky. Toto nastavení ovlivní pouze vybraný obrazový panel. Tento příkaz neovlivní nastavení preferovaného toku v logickém stromu.

Viz

- *Dialogové okno Možnosti, stránka 128*
- *obrazový panel, stránka 132*

9.21



Přepínání zdroje nahrávek

Hlavní okno > 

Je-li to nakonfigurováno, můžete změnit zdroj nahrávek. Aktuální stav se zobrazuje na ikoně pro změnu zdroje nahrávky.

Příklad: Symbol  znamená, že je zobrazena nahrávka sekundárního zařízení VRM.

Postup přepnutí:

- ▶ Klepnutím na ikonu změňte zdroj nahrávky, například  .
Ikona se změní například na  .
Na časové ose se zobrazí nahrávka zvoleného zdroje.

Viz

- *Použité ikony, stránka 120*
- *Přehrávání nahraných videodat, stránka 64*
- *Spuštění okamžitého přehrání, stránka 42*

9.22

Připojení k nespravovanému stanovišti

Hlavní okno

K nespravovanému stanovišti je možné se připojit. Všechna dostupná zařízení všech síťových videozařízení tohoto stanoviště se poté zobrazí v logickém stromu. Po odhlášení nebo ukončení nástroje Operator Client je toto připojení okamžitě ukončeno.

Postup připojení:

1. Klepněte pravým tlačítkem myši na ikonu  .
2. Klepněte na tlačítko **Připojit k webu**.

Dokud se zařízení připojuje, zobrazuje se symbol .

Po úspěšném navázání připojení se zobrazí  .
Všechna dostupná zařízení tohoto stanoviště se zobrazí v logickém stromu.



Pokud se nelze připojit ke všem zařízením, která patří k tomuto stanovišti, zobrazí se  .
Později se můžete připojit ke zbývajícím zařízením, ke kterým aktuálně připojení nejste.

Tip: Chcete-li se připojit, můžete také poklepat na ikonu  .

Postup připojení ke zbývajícím zařízením:

1. Klepněte pravým tlačítkem myši na ikonu .
2. Klepněte na ikonu **Opakovat pokus o připojení**.

Postup odpojení jednoho stanoviště:

1. Klepněte pravým tlačítkem myši na ikonu  nebo .
2. Klepněte na ikonu **Odpojit od webu**.

Vzhled ikony se změní na:



Všechny obrazové panely se zařízeními, která patří k tomuto stanovišti, se automaticky zavřou.

Postup odpojení všech stanovišť:

- ▶ Klepněte na ikonu  .
Budou odpojena všechna stanoviště. Částečně připojená stanoviště se neodpojí.
Všechny obrazové panely se zařízeními náležícími k tomuto stanovišti se automaticky zavřou.

Viz

- *Unmanaged site, stránka 16*

10 Zpracování událostí a poplachů

Tato kapitola poskytuje informace pro zpracování poplachů.

Některé z funkcí popsaných v této kapitole mohou být pro vaši skupinu uživatelů deaktivovány.



Upozornění!

Mapa zobrazená v podokně Zobrazení poplachu je optimalizovaná k zobrazení a obsahuje pouze výchozí zobrazení původního souboru s mapou.

Viz

- *Správa poplachů Person Identification, stránka 98*
- *Kontrolní funkce pro řízení přístupu, stránka 102*

10.1 Přijetí poplachu

Hlavní okno >  > karta 
nebo

Hlavní okno >  > karta 

Můžete přijmout jeden nebo více poplachů, chcete-li je vymazat nebo potřebujete-li spustit sled operací.

Přijetí poplachu:

1. Vyberte položku požadovaného poplachu a klepněte na možnost  .

2. Klepnutím na možnost  se vrátíte do obrazového okna.

Po přijetí poplachu proběhne současně několik akcí:

- Poplach bude odebrán ze seznamů poplachů všech ostatních uživatelů.
- Pokud není na monitoru, na kterém je povoleno zobrazování poplachů, zobrazeno okno zobrazení poplachu, nahradí okno živý obraz.
- Obsah poplachu (živý obraz, okamžité přehrávání videodat nebo mapy stanoviště) se zobrazí v řadě podoken zobrazení poplachu okna zobrazení poplachu.

– Pokud je poplach spojen se sledem operací, bude přístupné tlačítko sledu operací .

Nyní můžete vymazat poplach nebo spustit sled operací. Pokud je poplach nakonfigurován jako poplach s vynuceným sledem operací, budete jej moci vymazat až po dokončení sledu operací.

Zobrazení obrazu z kamery snímající poplach na monitoru:

- ▶ Přetáhněte obraz z kamery z podokna zobrazení poplachu na skupinu monitorů.

Přijetí všech poplachů na mapě:

1. Zobrazte mapu obsahující aktivní bod v obrazovém panelu.
2. Klepněte pravým tlačítkem myši na kameru umístěnou na mapě a klepněte na možnost

Přijmout všechny poplarchy tohoto zařízení.

Všechny poplarchy tohoto zařízení jsou přijaty. Seznam poplachů odpovídajícím způsobem zobrazuje přijaté poplarchy.

Viz

– *Okno Seznam Poplachů, stránka 96*

10.2**Přidání komentáře k poplachu**

Hlavní okno >  > karta  > zvolte požadovaný poplach > 
nebo

Hlavní okno >  > karta  > zvolte požadovaný poplach > 
K poplachu můžete přidat komentář pouze po jeho přijetí.



Přidání komentáře k poplachu:

1. Klikněte na  .
Zobrazí se dialogové okno Sled operací umožňující zadání komentáře a zobrazující plán akcí pro tento poplach. Není-li poplachu přiřazen žádný plán akcí, zobrazí se v dialogovém okně pouze pole **Komentář:**.
2. Zadejte komentář do pole **Komentář:**.
3. Klepněte na tlačítko **Zavřít**.
4. Vymažte poplach.
Komentář bude přidán jako samostatná položka do deníku a současně se doplní do položky pro poplach v deníku.

Viz

– *Okno Seznam Poplachů, stránka 96*

10.3**Vymazání poplachu**

Hlavní okno >  > karta 
nebo

Hlavní okno >  > karta 

Vymazání poplachu:

- ▶ Vyberte požadované položky poplachů a klepněte na tlačítko  .
Pokud má poplach atribut Komentář nebo Vynucený sled operací, nelze poplach vymazat přímo. V takových případech je nutné nejprve zobrazit plán akcí a vložit komentář. Poplach se vymaže a odebere z vašeho seznamu poplachů.
Pokud právě nejsou zobrazeny žádné další poplachy, okno zobrazení poplachu se zavře a zobrazí se obrazový panel.

Postup vymazání všech poplachů na mapě:

1. Zobrazte mapu obsahující aktivní bod v obrazovém panelu.
2. Klepněte pravým tlačítkem myši na kameru umístěnou na mapě a klepněte na tlačítko **Vymazat všechny poplachy tohoto zařízení**.
Všechny poplachy tohoto zařízení jsou vymazány. Seznam poplachů odpovídajícím způsobem zobrazuje vymazané poplachy.

Viz

- *Okno Seznam Poplachů, stránka 96*

10.4**Přizpůsobení okna Seznam Poplachů**

Hlavní okno >  > karta 
nebo

Hlavní okno >  > karta 

Seřazení položek tabulky:

1. Klepněte na záhlaví sloupce.
Šipka v záhlaví sloupce označuje, zda jsou položky v tabulce seřazeny vzestupně nebo sestupně.
2. Chcete-li změnit pořadí řazení, klepněte znovu na záhlaví sloupce.

Přidání nebo odebrání sloupců:

- ▶ Klepněte pravým tlačítkem myši na záhlaví sloupce a pak klepnutím na označenou položku odeberte nebo klepnutím na neoznačenou položku přidejte odpovídající sloupec.

Změna pořadí sloupců:

- ▶ Přetáhněte název sloupce na požadované místo.

Změna šířky sloupce:

1. Přesuňte ukazatel myši na pravý okraj záhlaví sloupce. Tvar ukazatele se změní na dvoustrannou šipku . Přetáhněte okraj sloupce doleva nebo doprava.
nebo
2. Chcete-li rychle nastavit dostatečnou šířku sloupce tak, aby se zobrazil celý jeho obsah, dvakrát klepněte na pravý okraj záhlaví sloupce.

Viz

- *Okno Seznam Poplachů, stránka 96*

10.5**Zobrazení okna Živý Obraz**

Hlavní okno >  > okno zobrazení poplachu
nebo

Hlavní okno >  > okno zobrazení poplachu
Když je zobrazeno okno zobrazení poplachu, můžete je přepnout na obrazové okno (živý obraz nebo přehrávaný obraz).

Zobrazení obrazového okna:

- ▶ V okně zobrazení poplachu klepněte na tlačítko . Zobrazí se obrazové okno.

Postup spuštění/zastavení smyčky přehrávání:

- ▶ Klepněte na tlačítko .

Viz

- *Okno Seznam Poplachů, stránka 96*
- *Obrazové okno, stránka 131*

10.6 Přepínání režimů poplachu v okně zobrazení poplachu

V okně zobrazení poplachu můžete přepnout režim poplachu. K dispozici jsou následující režimy:

- Režim víceřádkového poplachu
- Režim jednoduchého zobrazení

Přepnutí do režimu víceřádkového poplachu:

- ▶ Klepněte na tlačítko .

Přepnutí do režimu jednoduchého zobrazení:

- ▶ Klepněte na tlačítko  nebo poklepejte na libovolné místo v okně zobrazení poplachu nebo poklepejte na konkrétní panel zobrazení poplachu.





Upozornění!

Poklepáním na libovolné místo v okně zobrazení poplachu přepnete první obrazový panel v řádku panelů zobrazení poplachu do režimu jednoduchého zobrazení. Poklepáním na konkrétní obrazový panel poplachu v okně zobrazení poplachu přepnete tento konkrétní obrazový panel poplachu do režimu jednoduchého zobrazení.

Viz

- *Režim poplach (zobrazení poplachu), stránka 118*

10.7 Spuštění sledu operací

Hlavní okno >  > karta  nebo

Hlavní okno >  > karta 

Spuštění sledu operací:

1. Vyberte požadovanou položku poplachu a klepněte na tlačítko . Pokud byl tento poplach nakonfigurován pro vynucený sled operací, zobrazí se plán akcí (je-li pro tento poplach nakonfigurován). Navíc můžete zadat komentář, pokud je nakonfigurován.
2. Proveďte požadované akce.
3. Vymažte poplach.

Viz

- *Okno Seznam Poplachů, stránka 96*

10.8 Zrušení přijetí poplachu

Hlavní okno >  > karta 

nebo

Hlavní okno >  > karta 

Pokud zrušíte přijetí poplachu, ve vašem okně Seznam poplachů se vrátí do stavu Aktivní a objeví se znovu v oknech Seznam poplachů všech uživatelů, kteří informaci o poplachu původně obdrželi.

Zrušení přijetí poplachu:

- ▶ Vyberte položku přijatého poplachu a klepněte na tlačítko  .
Poplach se znovu zobrazí jako aktivní.

Viz

– *Okno Seznam Poplachů, stránka 96*

10.9

Spuštění uživatelské události

Hlavní okno >  > klikněte na 

Můžete spustit uživatelskou událost pro zvolenou instalaci softwaru Management Server pro Enterprise System, která byla nakonfigurována v aplikaci Configuration Client.

- ▶ Klikněte pravým tlačítkem myši na požadovanou položku  a pak klikněte na příkaz požadované uživatelské události.
- ✓ Událost se spustí.

10.10

Okno Seznam Poplachů



Kliknutím na toto tlačítko přijmete poplach.

Poplach bude odebrán ze všech seznamů poplachů a odstraněn z monitorů pro zobrazení poplachů ostatních operátorů.



Kliknutím na toto tlačítko zobrazíte dialogové okno obsahující plán akcí. Pokud je to nakonfigurováno, můžete zadat komentář.



Kliknutím na toto tlačítko vymažete poplach.

Poplacha s atributem Komentář nebo Vynucený sled operací nelze vymazat, dokud nezobrazíte plán akcí a nezadáte komentář. Pokud je poplach nakonfigurován jako poplach, který se automaticky vymaže, bude po uplynutí doby pro automatické vymazání (nastavené v aplikaci Configuration Client) odebrán z okna Seznam Poplachů.



Kliknutím na toto tlačítko zrušíte přijetí poplachu.



Kliknutím na tato tlačítka zapnete nebo vypnete zvukovou signalizaci poplachů. Zvukovou signalizaci poplachu spouští poslední příchozí poplach.



Kliknutím na toto tlačítko zobrazíte okno Alarm List.

Viz

- *Zpracování poplachů, stránka 19*

11 Správa poplachů Person Identification

Když přijmete poplach Person Identification, zobrazí se v obrazovém panelu informace o identifikované osobě.

Údaje Person Identification

Skupina osoby	Skupina osob je skupina, ke které je osoba přiřazena.
Obrázky osoby	Zobrazí se výchozí obrázek a všechny dostupné obrázky ze zařízení Person Identification device.
Jméno osoby	Jméno osoby je jméno identifikované osoby.
Faktor spolehlivosti	Faktor spolehlivosti je měřítkem stupně správnosti identifikace osoby systémem vyjádřeným v procentech (0 znamená nulovou správnost, 100 je úplná správnost).

Viz

– *Zpracování událostí a poplachů, stránka 92*

11.1 Správa osob pro poplach Person Identification

Nástroje > Spravovat osoby... > dialogové okno **Spravovat osoby**

Dialogové okno **Spravovat osoby** umožňuje přidat osoby, přiřazovat skupiny osob, přidávat obrázky ke stávajícím osobám a exportovat osoby.



Upozornění!

Person Identification podporuje pouze soubory ve formátu JPEG.

Přidání/import osoby:

1. Vyberte osobu.
2. Klepnutím na možnost  přidejte obrázek osoby.
Nebo
Přetáhněte obrázky osoby z průzkumníku souborů na skupinu osob nebo na kartu **Vše**.
✓ Tento obrázek je přiřazen jako výchozí obrázek osoby.

Přidání obrázků k existující osobě:

1. Vyberte osobu.
Zobrazí se výchozí obrázek a všechny dostupné obrázky osoby.
2. Klepnutím na možnost  v okně s obrázky přidáte další obrázky osoby.

Přiřazení nového výchozího obrázku:

1. Přesuňte kurzor myši na příslušný obrázek.
Zobrazí se příkaz **Nastavit jako výchozí**.
2. Klepněte na příkaz **Nastavit jako výchozí**.
Obrázek je přiřazen jako výchozí obrázek.

Přiřazení skupiny osob k osobě:

1. Vyberte osobu.
Pro každou novou osobu je již vybrána hodnota **Výchozí skupina osob**.
2. Klepněte do pole **Výchozí skupina osob**.
3. Vyberte příslušnou skupinu osob, kterou chcete k osobě přiřadit.

Export osob:

1. Vyberte osobu.
2. Klepnutím na možnost  exportujete osobu do průzkumníku souborů.

**Upozornění!**

Možnost  se deaktivuje, pokud je vybrána karta **Vše**. Chcete-li exportovat osoby, vyberte kartu **Výchozí skupina osob** nebo libovolnou jinou dostupnou kartu skupiny osob.

Odstranění osoby:

1. Vyberte osobu.
2. Klepněte na možnost .

Odstranění více osob:

1. Vyberte osobu.
2. Stiskněte klávesu CTRL a vyberte více osob.
3. Klepněte na možnost .

Odstranění obrázků jedné osoby:

1. Vyberte příslušný obrázek.
2. Klepněte na možnost .

Poznámka: Pokud odstraníte výchozí obrázek, následující obrázek se automaticky přiřadí jako výchozí obrázek.

12 Ovládání funkcí bezpečnostní ústředny

Nástroj Operator Client umožňuje ovládání několika funkcí bezpečnostní ústředny.

12.1 Vypnutí poplachových sirén

Hlavní okno

Pokud máte dostatečná oprávnění, máte možnost vypnout poplachové sirény oblasti bezpečnostní ústředny.

Postup vypnutí poplachových sirén:

- ▶ V logickém stromu nebo na mapě klepněte pravým tlačítkem myši na požadovanou oblast



a klepněte na možnost **Ztlumit zvonky**.

Poplachová siréna je vypnuta.

12.2 Ovládání dveří

Hlavní okno

Následující stavy dveří bezpečnostní ústředny můžete ovládat prostřednictvím nástroje Operator Client:

- Zabezpečení dveří,
- zrušení zabezpečení dveří, změna stavu na uzamčeno,
- uzamčení dveří,
- odemčení dveří. Odemknuté dveře je možné zamknout nebo zabezpečit.
- Cyklovat dveře.

Správce systému může pro jednotlivé skupiny uživatelů omezit oprávnění ke každé z těchto funkcí.

Zamknutí dveří znamená, že držitel karty může otevřít dveře pomocí karty.

Odemknutí dveří znamená, že dveře může otevřít kdokoli.

Zabezpečení dveří znamená, že dveře nemůže otevřít nikdo, dokonce ani držitel karty.

Cyklování dveří znamená odemknutí zamknutých dveří na několik sekund a opětovné zamknutí.

Ovládání:

- ▶ Klepněte pravým tlačítkem myši na dveře v logickém stromu nebo v mapě a klepněte na požadovaný příkaz.

K dispozici jsou následující příkazy:

- **Zamknout / Odemknout**
- **Zabezpečit / Zrušit zabezpečení**
- **Cyklovat**

Poznámka: Pokud není stav dveří známý, kontextové nabídky pro ovládání dveří nebudou dostupné.

Viz

- *Použité ikony, stránka 120*

12.3 Odpojení bodu

Hlavní okno

Změnu stavu bodu na **Obejito** je možné provést pomocí nástroje Operator Client.

Správce systému může omezit oprávnění pro tuto funkci pro jednotlivé skupiny uživatelů.

Pokud zrušíte odpojení bodu, nastaví se jeho stav zpět na normální.

Odpojení bodu znamená, že tento bod nemůže odeslat žádný poplach. Zrušení odpojení bodu znamená, že tento bod již může odesílat poplacha. Pokud jsou k dispozici čekající poplacha, jsou odeslány.

Postup odpojení a zrušení odpojení:

- ▶ Klepněte pravým tlačítkem myši na bod v logickém stromu nebo v mapě a klepněte na požadovaný příkaz.

Poznámka: Pokud není stav zařízení známý, kontextové nabídky pro odpojení a zrušení odpojení nebudou dostupné.

Viz

- *Použité ikony, stránka 120*

12.3.1**Aktivace oblasti**

Hlavní okno

Následující stavy oblasti bezpečnostní ústředny můžete řídit prostřednictvím klienta

Operator Client:

- Aktivace oblasti.
- Deaktivace oblasti.
- Vynucená aktivace oblasti, která není připravena k aktivaci.

Správce systému může pro jednotlivé skupiny uživatelů omezit oprávnění ke každé z těchto funkcí.

Postup aktivace oblasti:

- ▶ V Logickém stromu klepněte pravým tlačítkem myši na požadovanou deaktivovanou oblast



() a klepněte na možnost **Aktivace**. Zobrazí se ikona aktivované oblasti ()

**Postup deaktivace oblasti:**

- ▶ V Logickém stromu nebo na mapě klepněte pravým tlačítkem myši na požadovanou

aktivovanou oblast () a klepněte na možnost **Deaktivace**. Zobrazí se ikona

deaktivované oblasti ()

Postup vynucené aktivace oblasti:

- ▶ V Logickém stromu nebo na mapě klepněte pravým tlačítkem myši na požadovanou

deaktivovanou oblast () a klepněte na možnost **Vynutit aktivaci**. Zobrazí se ikona

aktivované oblasti ()

Poznámka: Pokud není stav zařízení známý, kontextové nabídky pro aktivaci a deaktivaci nebudou dostupné.

13 Kontrolní funkce pro řízení přístupu

Prostřednictvím aplikace Operator Client můžete ovládat několik funkcí pro řízení přístupu.

Viz

– *Zpracování událostí a poplachů, stránka 92*

13.1 Povolení a odepření přístupu

Hlavní okno



Upozornění!

V obrazovém okně se automaticky zobrazí pouze poplachy **Vyžádán přístup** s vysokou prioritou.

Povolení nebo zakázání přístupu:

Klepněte na možnost , chcete-li přijmout poplach **Vyžádán přístup**. Nyní je spuštěn časovač poplachu, který zobrazuje, kolik času ještě zbývá.

► Klepněte na možnost  k udělení přístupu.
Nebo

Klepněte na možnost  k odepření přístupu.



Upozornění!

Po vypršení časovače systém automaticky odmítne přístup k této konkrétní žádosti.

13.2 Ovládání dveří

Hlavní okno

Následující stavy ovládání přístupových dveří můžete řídit prostřednictvím klienta Operator Client:

- Zabezpečení dveří,
- uzamčení dveří,
- odemčení dveří.

Správce systému může pro jednotlivé skupiny uživatelů omezit oprávnění těchto funkcí. Zajištění dveří znamená, že oprávněná osoba může otevřít dveře například pomocí karty. Uzamčení dveří znamená, že dveře nemůže otevřít nikdo, dokonce ani oprávněné osoby. Odemknutí dveří znamená, že dveře může otevřít kdokoli. Odemknuté dveře je možné zamknout nebo zabezpečit.

Ovládání:

- Klepněte pravým tlačítkem myši na dveře v logickém stromu nebo v mapě a klepněte na požadovaný příkaz.

K dispozici jsou následující příkazy:

- **Zamknout dveře / Odemknout dveře**
- **Zabezpečit dveře**

Poznámka: Pokud není stav dveří známý, kontextové nabídky pro ovládání dveří nebudou dostupné.

14 Použití klávesnice CCTV

V této kapitole je popsáno ovládání aplikace Operator Client systému BVMS pomocí klávesnice Bosch IntuiKey keyboard nebo KBD Universal XF.

14.1 Použití klávesnice KBD Universal XF



Upozornění!

Prostudujte si příručku s pokyny dodanou s klávesnicí KBD-Universal XF, která je k dispozici v online produktovém katalogu.

Klávesnici KBD-Universal XF můžete použít jako klávesnici USB pro systém BVMS.













Před použitím připojte ke klávesnici šablonu klávesnice pro systém BVMS.

Můžete nakonfigurovat klávesnici, kterou bude používat levák. Další informace naleznete v příručce dodané společně s klávesnicí KBD Universal XF.

14.1.1 Uživatelské rozhraní klávesnice KBD Universal XF

V následující tabulce jsou uvedeny ikony v šabloně klávesnice a jejich odpovídající funkce.

Ikona	Funkce
	Spuštění uživatelské události; k dispozici pouze u jedné instalace modulu Management Server
	Zapnout nebo vypnout zvuk Blikání ikony znamená, že je funkce povolena.
	Spustit nebo ukončit nahrávání poplachu
	Přepnout mezi Režimem Živého Obrazu a Režimem Přehrávání Blikání ikony znamená, že je funkce povolena.
	Přepnutí zvoleného obrazového panelu mezi režimem živého obrazu a přehráváním. Blikání ikony znamená, že je funkce povolena.
	Načtení sekvence. Zadejte číslo sekvence a potvrďte je stisknutím tlačítka OK . Sekvenci můžete ovládat pomocí tlačítek pro přehrávání. Pokud ikona bliká, znamená to, že je nutné zadat číslo vstupu.
	Snížení počtu obrazových panelů
	Zvýšení počtu obrazových panelů
	Zapnout nebo vypnout zobrazení na celé obrazovce
	Maximalizace obrazového panelu / obnovení jeho původní velikosti

Ikona	Funkce
ESC	Ukončí zadávání čísla. Dvojitým stisknutím zavřete zvolený obrazový panel.
OK	Potvrďte zadané číslo.
	Zapnutí/vypnutí režimu PTZ Blikání ikony znamená, že je funkce povolena.
	Výběr polohy kamery PTZ. Zadejte číslo přednastavené polohy a potvrďte jej stisknutím tlačítka OK . Pokud ikona bliká, znamená to, že je nutné zadat číslo vstupu.
	Zaostřit na dálku
	Zaostřit na blízko
	Clona uzavřena
	Clona otevřena
	Zapnutí/vypnutí režimu analogového monitoru. Zadejte číslo monitoru, stiskněte tlačítko OK , zadejte číslo kamery a stiskněte tlačítko OK . Pokud ikona bliká, znamená to, že je nutné zadat číslo vstupu.
	Nastavení výchozího modulu Management Server; k dispozici pouze v případě, že jste k aplikaci Operator Client přihlášení jako uživatel ze skupiny Enterprise User Group. Zadejte číslo serveru a potvrďte je stisknutím tlačítka OK . Pokud ikona bliká, znamená to, že je nutné zadat číslo vstupu.
	Rychlé přetáčení vzad (po krocích)
	Přehrát vzad
	Pozastavit
	Přehrát
	Rychlé přetáčení vpřed (po krocích)

Pokud některé tlačítko nesvíčí, je nefunkční. Všechna svítící tlačítka mají přiřazenu určitou funkci.

Pokud tlačítko bliká, je funkce aktivní (například blikání tlačítka přehrávání znamená, že je aktivní režim přehrávání). Stisknutím tlačítka přepnete funkci do druhého stavu (například stisknutím tlačítka přehrávání přepnete do režimu živého obrazu).

Zadáním čísla a jeho potvrzením stisknutím tlačítka OK zobrazíte příslušnou kameru ve zvoleném obrazovém panelu.

14.2

Uživatelské rozhraní klávesnice Bosch IntuiKey



Upozornění!

Každý vstup na klávesnici je po několika sekundách smazán, pokud není proveden další vstup.

V této kapitole je popsáno uživatelské rozhraní klávesnice Bosch IntuiKey. Na následujícím obrázku jsou zobrazeny různé prvky rozhraní klávesnice:

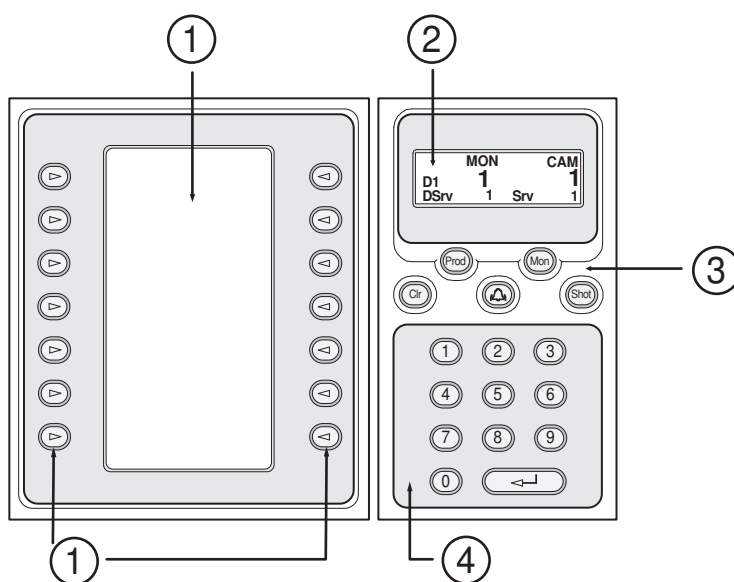

1	Programovatelné klávesy a displej pro programovatelné klávesy	Umožňují používat pevnou sadu příkazů a ovládat Logický Strom. Příkazy zobrazované na displeji pro programovatelné klávesy se mění v závislosti na provozním režimu.
2	Stavový displej	Obsah displeje se dynamicky mění. Displej zobrazuje informace o aktuálním provozním režimu.
3	Funkční klávesy	Umožňují přímé ovládání určitých funkcí. Prod: Spouští proces vyhledávání pro nalezení připojené pracovní stanice. Pokud je vyhledávání úspěšné: Na displeji pro programovatelné klávesy se zobrazí nabídky Terminal a Keyboard Control. Chcete-li zvolit systém BVMS, stiskněte programovatelnou klávesu Terminal. Mon: Umožňuje zadat číslo monitoru (digitálního nebo analogového). Clr: Maže jakoukoliv zadanou číselnou hodnotu nebo má funkci „vrátit zpět“.

		 : V současné době není podporována. Shot: Umožňuje vybrat přednastavenou polohu kamery nebo opustit režim Výběr.
4	Numerická klávesnice s klávesou ENTER	Umožňuje zadávat logická čísla. Číslo se zobrazí na stavovém displeji. Pokud není před numerickými klávesami stisknuta klávesa Mon nebo Shot, je číselný údaj považován za logické číslo kamery. Obraz z kamery se zadaným číslem se zobrazí v Obrazovém panelu nebo na analogovém monitoru.

14.2.1

Stavový displej

Obsah stavového displeje se dynamicky mění, aby zobrazoval informace o aktuálním provozním režimu klávesnice.

Na následujícím obrázku jsou zobrazeny různé prvky stavového displeje:

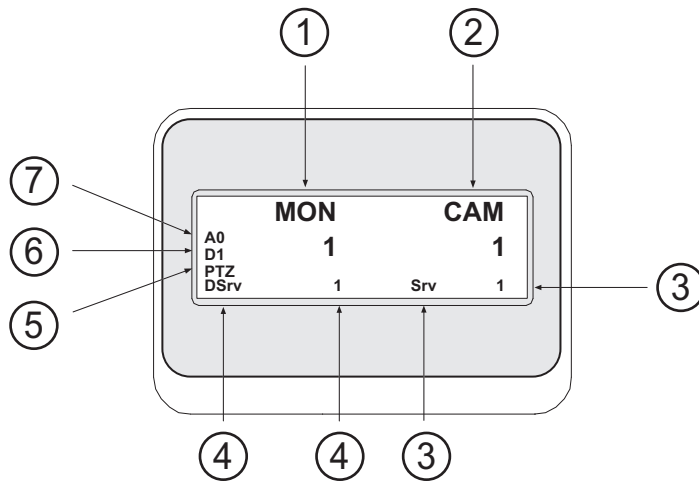

1	Monitor	Zobrazuje číslo zvoleného analogového monitoru nebo Obrazového panelu.
2	Kamera	Zobrazuje číslo zvolené kamery.
3	Server	Zobrazuje číslo serveru přiřazené instalaci softwaru Management Server, v které je nakonfigurována aktuálně zvolená kamera.
4	Výchozí server	Zobrazuje číslo serveru přiřazené instalaci softwaru Management Server pro Enterprise System, kterou klávesnice používá jako výchozí server. Logický Strom tohoto serveru se zobrazí v režimu Strom.
5	PTZ / JOGSHUTTLE	Zobrazuje aktuální provozní režim.
6	D1	Zobrazuje číslo zvoleného počítačového monitoru.
7	A0	Zobrazuje číslo zvoleného analogového monitoru.

14.3 Použití klávesnice Bosch IntuiKey připojené k pracovní stanici

Klávesnice připojená k pracovní stanici systému BVMS nabízí rozsáhlou řadu funkcí. K dispozici je analogový i digitální režim.

Pokud je klávesnice připojena k dekodéru, sada funkcí se zmenší. K dispozici je pouze analogový režim.

Při připojení k pracovní stanici, která používá systém Enterprise, musíte nejprve vybrat požadovanou instalaci softwaru Management Server a poté kameru nakonfigurovanou v této instalaci softwaru Management Server.

Viz

- *Uživatelské rozhraní klávesnice Bosch IntuiKey, stránka 106*

14.3.1 Spuštění klávesnice

Klávesnice musí být připojena k portu COM pracovní stanice.

1. Spustíte aplikaci Operator Client na pracovní stanici.
2. Stisknete klávesu Prod.
Klávesnice vyhledá připojená zařízení.
3. Stisknete programovatelnou klávesu Terminal.
Zobrazí se režim Výběr.

14.3.2 Aktivace provozních režimů

Klávesnici můžete používat v následujících režimech:

- Režim Výběr
Tento režim umožňuje zvolit Obrazový panel pohybem pákového ovladače v požadovaném směru.
- Režim PTZ
Tento režim umožňuje ovládat pevné kamery a kamery PTZ, mapy a dokumenty v Režimu Živého Obrazu.
- Režim Krokování/rychlý posuv
Tento režim umožňuje ovládat obraz z kamer při okamžitém přehrávání nebo v Režimu Přehrávání.

Aktivace režimu Výběr:

1. Spustíte aplikaci Operator Client a klávesnici.
nebo
2. Stisknutím klávesy ENTER opustíte režim PTZ nebo Krokování/rychlý posuv a přejděte zpět do režimu Výběr.

Aktivace režimu PTZ:

1. Vyberte kameru PTZ.
2. Stisknete klávesu Shot.
Chcete-li zvolit přednastavenou polohu, stisknete znovu klávesu Shot, zadejte číslo přednastavené polohy a stisknete klávesu ENTER.

Aktivace režimu Krokování/rychlý posuv:

1. Spustíte Režim Přehrávání.
2. Stisknete klávesu Shot.

Opuštění režimu PTZ nebo Krokování/rychlý posuv:

- ▶ Stisknutím klávesy ENTER opustíte režim PTZ nebo Krokování/rychlý posuv a znovu spustíte režim Výběr.

14.3.3

Zobrazení kamer

Chcete-li zobrazit obraz z kamery s určitým logickým číslem v aktivním Obrazovém panelu nebo na analogovém monitoru, zadejte odpovídající číselný příkaz.

Chcete-li zobrazit obrazy z kamer pro Enterprise System, vyberte instalaci softwaru Management Server, v níž jsou tyto kamery nakonfigurovány.

Přepínání mezi analogovým a digitálním režimem

- ▶ Stiskněte dvakrát klávesu Mon.

Zobrazení obrazu z kamery na monitoru počítače

1. Přepněte klávesnici do digitálního režimu.
2. Stiskněte klávesu Mon, stisknutím některé z kláves 1 až 4 zvolte požadovaný monitor pracovní stanice, zadejte číslo požadovaného Obrazového panelu a stiskněte klávesu ENTER.

Obrazové panely se číslují zleva doprava a shora dolů.

3. Zadejte číslo požadované kamery a stiskněte klávesu ENTER.

Zobrazí se obraz z požadované kamery.

Příklad: Stiskněte klávesy Mon, 412 a ENTER. Pak stiskněte klávesy 7 a ENTER. Obraz z kamery 7 se zobrazí ve 12. Obrazovém panelu na monitoru pracovní stanice 4.

Výběr instalace softwaru Management Server pro Enterprise System:

1. Stiskněte klávesu NEXT.
2. Stiskněte programovatelnou klávesu  a zadejte číslo serveru.
Číslo serveru se konfiguruje v aplikaci Configuration Client, v seznamu **Číslo serveru**.
Když nyní zadáte logické číslo kamery, zobrazí se obraz z kamery nakonfigurované v této instalaci softwaru Management Server.

Zobrazení obrazu z kamery na analogovém monitoru

1. Přepněte klávesnici do analogového režimu.
2. Stiskněte klávesu Mon, zadejte číslo požadovaného monitoru a stiskněte klávesu ENTER.
Čísla monitorů se nastavují v aplikaci Configuration Client.
3. Zadejte číslo požadované kamery a stiskněte klávesu ENTER.

Zobrazí se obraz z požadované kamery.

Příklad: Stiskněte klávesy Mon, 3 a ENTER. Pak stiskněte klávesy 4 a ENTER. Obraz z kamery 4 se zobrazí na 3. analogovém monitoru.



Upozornění!

Když číselným příkazem vyvoláte kameru PTZ, systém automaticky aktivuje režim PTZ.

14.3.4

Použití pákového ovladače

V režimu Výběr umožňuje pákový ovladač používat následující funkce:

- Zvolit Obrazový panel nakloněním pákového ovladače.

V režimu PTZ umožňuje pákový ovladač používat následující funkce:

- Přiblížit nebo vzdálit obraz otáčením pákového ovladače.
- Otočit a naklonit kameru PTZ nakloněním pákového ovladače.
- Použít tlačítka Focus a Iris pro kamery PTZ.

V režimu Krokování/rychlý posuv lze otáčením pákového ovladače používat následující funkce:

- Přehrávat vpřed nebo vzad po dobu otáčení pákovým ovladačem.
- Změnit rychlost přehrávání – rychlost závisí na úhlu otočení.
- Zastavit obraz při přehrávání.

V režimu Krokování/rychlý posuv lze nakloněním pákového ovladače používat následující funkce:

- Přehrát videodata vpřed nebo vzad nakloněním nahoru nebo dolů, pokud je přehrávání videodat zastaveno.
- Nastavit rychlost přehrávání nakloněním nahoru nebo dolů, pokud jsou přehrávána videodata.
- Přerušit přehrávání videodat a krokovat je vpřed nebo vzad nakloněním vpravo nebo vlevo.

V režimu Krokování/rychlý posuv umožňují tlačítka Focus a Iris použít následující funkce:

- Tlačítka Focus a Iris lze posouvat časovou značku na časové ose vpřed nebo vzad. Tlačítkem Focus posunete časovou značku o větší úsek vpřed či vzad a tlačítkem Iris posunete časovou značku o menší časový úsek vpřed či vzad.

Režim Přehrávání:

- Chcete-li zablokovat aktuální rychlost přehrávání systému, stiskněte při otáčení pákového ovladače tlačítko Shot.

14.3.5

Použití programovatelných kláves

K dispozici jsou následující provozní režimy:

- Režim Strom
Tento provozní režim použijte k ovládání zařízení, která jsou dostupná v okně Logický Strom aplikace Operator Client.
- režim Příkaz
Tento provozní režim použijte k odeslání příkazů, jako je přepnutí do Režimu Přehrávání.

Přepínání mezi režimem Strom a režimem Příkaz:

1. V režimu Strom: Opakovaným stisknutím levé programovatelné klávesy Level Up zobrazte kořenovou složku a poté stisknutím programovatelné klávesy Exit zobrazte režim Příkaz. nebo
2. V režimu Příkaz: Stiskněte programovatelnou klávesu Tree Mode.

Použití režimu Logický Strom:

- ▶ Přepněte klávesnici do režimu Strom.

Pravá strana displeje pro programovatelné klávesy:

- ▶ Stisknutím programovatelné klávesy můžete ovládat položky (např. zobrazit obraz z kamery nebo přepnout relé).
Pokud stisknete klávesu pro mapu nebo složku (černé pozadí), přesune se na levou stranu. Na pravé straně se zobrazí její obsah.

Levá strana displeje pro programovatelné klávesy:

1. Stisknutím programovatelné klávesy na levé straně zvolíte složku nebo mapu a zobrazíte její obsah na pravé straně displeje pro programovatelné klávesy.
Chcete-li zobrazit mapu, stiskněte jednou programovatelnou klávesu, aby se mapa označila (obdélníkem), a pak dalším stisknutím programovatelné klávesy zobrazte mapu ve zvoleném Obrazovém panelu.
2. Stisknutím tlačítka Level Up přejdete do další vyšší úrovně Logického Stromu.
3. Stisknutím tlačítka UP posunete výběr směrem nahoru, stisknutím tlačítka DOWN jej posunete směrem dolů.

Následující obrázky ukazují příklad Logického Stromu a jeho znázornění na displeji pro programovatelné klávesy klávesnice.

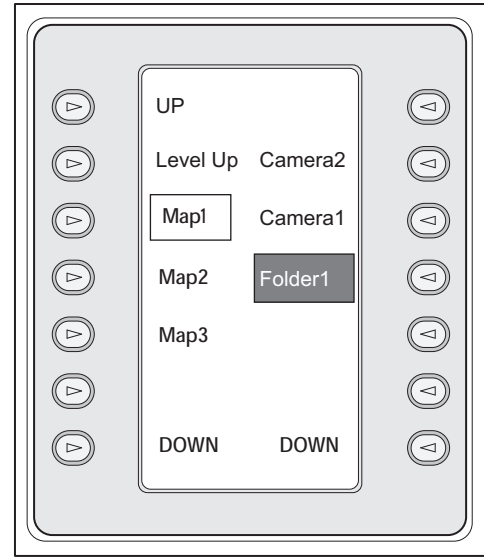
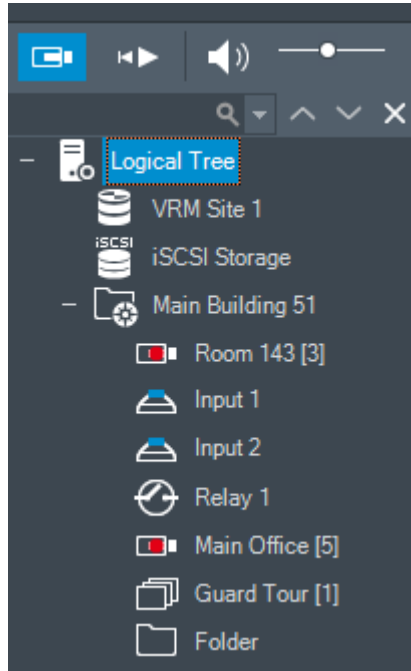

Použití režimu Příkaz:



1. Přepněte do režimu Příkaz.
2. Stisknutím programovatelné klávesy provedte požadovaný příkaz.

K dispozici jsou následující příkazy:

- : Načíst sekvenci. Na **stavovém displeji** zadejte číslo sekvence.
- : Přehrát nebo přerušit sekvenci
- : Krok vpřed nebo vzad v sekvenci
- : Maximalizovat nebo obnovit původní velikost Obrazového panelu
- : Zavřít zvolený Obrazový panel
- : Přepnout mezi Režimem Živého Obrazu a Režimem Přehrávání
- : Přepnout zvolený Obrazový panel mezi Režimem Živého Obrazu a okamžitým přehráváním
- : Zobrazit více řádků obrazových panelů / zobrazit méně řádků obrazových panelů

Poznámka: Nelze zobrazit více řádků obrazových panelů, než kolik je parametrem v aplikaci BVMS Configuration Client nastaveno jako maximum.

- / **REC**: Spustit nebo ukončit nahrávání poplachu
- : Zapnout nebo vypnout zvuk
- **NEXT**: Přejít na další stránku
- : Spustit uživatelskou událost (1-4), k dispozici pouze s jednou instalací softwaru Management Server
- : Nastavit výchozí instalaci softwaru Management Server, k dispozici pouze v případě, že se přihlásíte do aplikace Operator Client jako uživatel ze skupiny uživatelů Enterprise User Group.

- : Zobrazit nebo skrýt panely Obrazových panelů
- : Zapnout nebo vypnout zobrazení na celé obrazovce

Nelze zobrazit více řádků obrazových panelů, než kolik je nastaveno parametrem jako maximum.

14.4 Použití klávesnice Bosch IntuiKey připojené k dekodéru

Klávesnice připojená k dekodéru poskytuje přístup k počítači s modulem Management Server bez softwaru Operator Client. Z tohoto důvodu se musíte přihlásit. K dispozici je pouze analogový režim.

14.4.1 Spuštění klávesnice

Po spuštění klávesnice se musíte přihlásit k počítači s modulem Management Server.



Upozornění!

Analogový režim klávesnice Bosch IntuiKey mohou používat jen uživatelé systému BVMS, jejichž uživatelská jména a hesla obsahují pouze číslice.

Uživatel musí mít přístupová oprávnění k dekodéru připojenému ke klávesnici Bosch IntuiKey.

Spuštění klávesnice:

- ▶ Stiskněte programovatelnou klávesu Terminal.
Zobrazí se následující přihlašovací dialog:

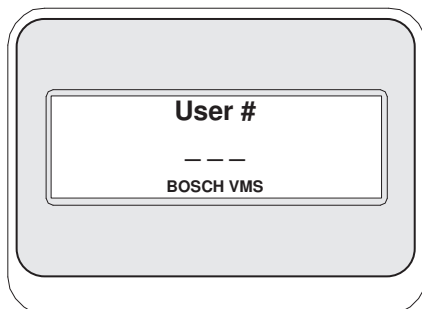

- ▶ Zadejte uživatelské jméno.

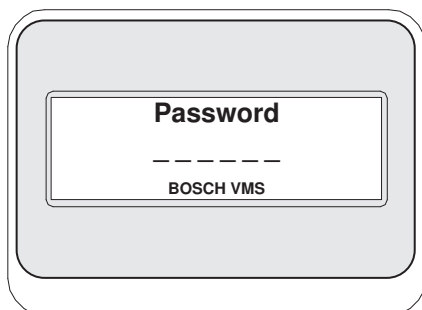

Po úspěšném přihlášení se na displeji pro programovatelné klávesy zobrazí programovatelné klávesy Terminal a Keyboard Control.

14.4.2 Zobrazení kamer

1. Stiskněte klávesu Mon, zadejte číslo požadovaného monitoru a stiskněte klávesu ENTER. Čísla monitorů se nastavují v aplikaci Configuration Client.
2. Zadejte číslo požadované kamery a stiskněte klávesu ENTER. Zobrazí se obraz z požadované kamery.
Příklad: Stiskněte klávesy Mon, 3 a ENTER. Pak stiskněte klávesy 4 a ENTER. Obraz

z kamery 4 se zobrazí na 3. analogovém monitoru.

Když je na zvoleném monitoru zobrazen obraz z kamery PTZ, klávesnice se automaticky přepne do režimu PTZ.

14.4.3

Použití pákového ovladače

Pákový ovladač umožňuje používat následující funkce:

- Přiblížit nebo vzdálit obraz otáčením pákového ovladače.
- Otočit a naklonit kameru PTZ nakloněním pákového ovladače.
- Použít tlačítka Focus a Iris pro kamery PTZ.

14.4.4

Použití programovatelných kláves

K dispozici je následující provozní režim:

- režim Příkaz

Použití režimu Příkaz:

- ▶ Stisknutím programovatelné klávesy provedte požadovaný příkaz.

K dispozici jsou následující příkazy:

- Spustit nebo ukončit nahrávání poplachu
- Odhlásit

15 Uživatelské rozhraní

Tato kapitola obsahuje informace o všech oknech dostupných v aplikaci Operator Client systému BVMS.

Viz

- režim Živého Obrazu, stránka 114
- Režim Přehrávání, stránka 116
- Režim poplach (zobrazení poplachu), stránka 118

15.1 režim Živého Obrazu

Hlavní okno >

Režim Živého Obrazu automaticky zpřístupníte při každém přihlášení.





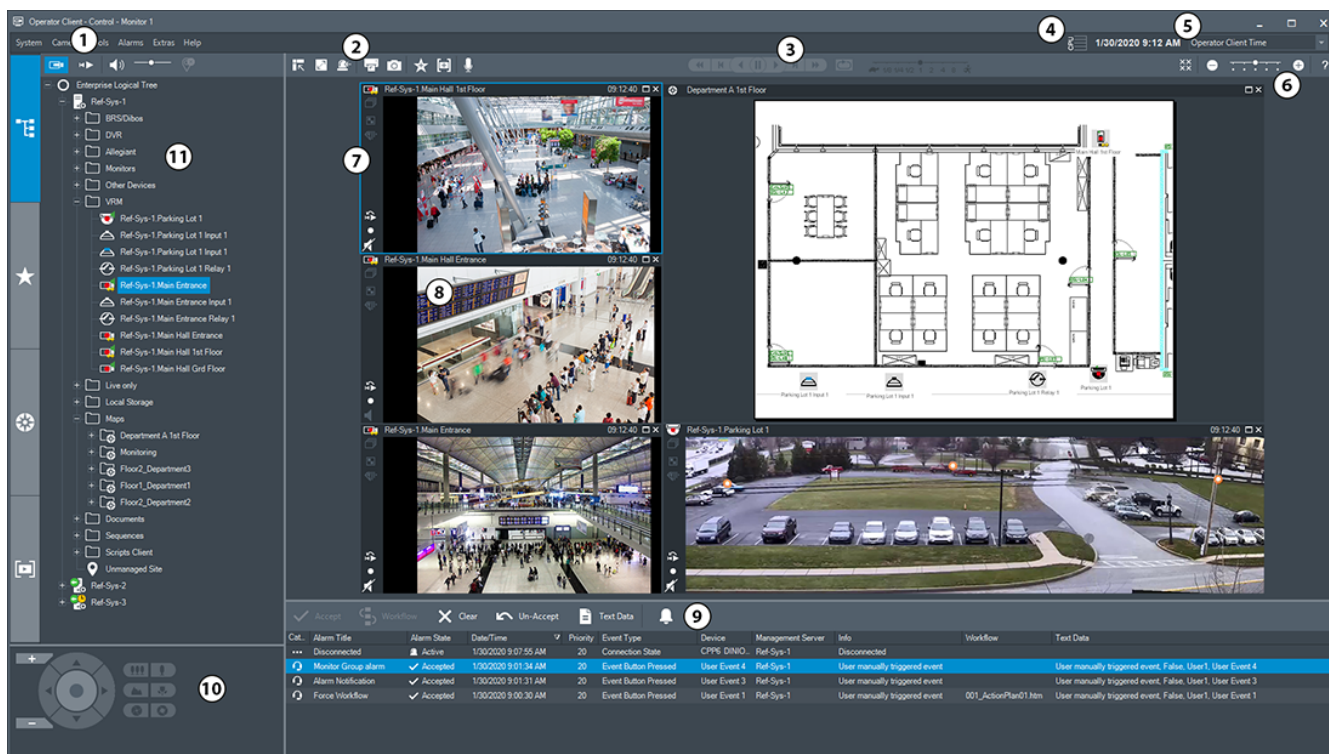

Umožňuje podle potřeby přesouvat a skrývat všechny ovládací prvky nebo měnit jejich velikost. Kliknutím pravým tlačítkem myši můžete zobrazit místní nabídku.

Pokud má příchozí poplach nižší prioritu než aktuálně zobrazené Obrazové okno, karta začne blikat a signalizuje poplach.

Pokud má příchozí poplach vyšší prioritu než aktuálně zobrazené Obrazové okno, automaticky se zobrazí (automaticky aktivovaný poplach).



1	Panel nabídek	Umožňuje vybrat příkaz nabídky.
2	Panel nástrojů	Zobrazuje dostupná tlačítka. Chcete-li zobrazit popis tlačítka, ukažte na jeho ikonu.
3	Ovládání přehrávání	Umožňuje ovládat okamžité přehrávání, sekvenci kamer nebo poplachovou sekvenci.

4	Ukazatel využití	Zobrazuje využití procesoru a paměti.
5	Volič časového pásma	Zvolte časové pásmo, které se má zobrazovat ve většině polí souvisejících s časem. Dostupné pouze v případě, že se alespoň jeden modul Management Server nebo stanoviště unmanaged site v logickém stromu nachází v jiném časovém pásmu než počítač s aplikací Operator Client.
6	Ovládání Obrazových panelů	Umožňuje zvolit požadovaný počet Obrazových panelů a všechny tyto Obrazové panely zavřít.
7	Obrazové okno	Obsahuje Obrazové panely. Umožňuje uspořádat Obrazové panely.
8	Obrazový panel	Obsahuje obraz z kamery, mapu, obraz nebo dokument (soubor HTML).
9	 Okno Seznam Poplachů	Zobrazuje všechny poplachy generované systémem. Umožňuje přijmout nebo vymazat poplach nebo spustit sled operací, například odesláním e-mailu osobě zajišťující údržbu. Když dojde ke ztrátě připojení k softwaru Management Server, okno Seznam poplachů nebude zobrazeno.
10	 Okno Ovládání PTZ	Umožňuje ovládat kameru PTZ.
11	 Okno Logický Strom	Zobrazuje zařízení, k nimž má vaše skupina uživatelů přístup. Umožňuje vybrat zařízení, které bude přiřazeno Obrazovému panelu.
	 Okno Strom Oblíbených Položek	Umožňuje uspořádat zařízení z okna Logický strom podle potřeby.
	 Okno Záložky	Umožňuje provádět správu záložek.
	 Okno Mapa	Zobrazuje mapu stanoviště. Umožňuje posunout mapu tak, aby byla zobrazena její určitá část. Po aktivaci tohoto okna se automaticky zobrazí mapa pro každou kameru zobrazenou v obrazovém panelu. V takovém případě musí být kamera nakonfigurována na mapě.

Viz

- Příkazy nabídek, stránka 125
- Okno Logický Strom, stránka 130
- Okno Strom Oblíbených Položek, stránka 130
- Okno Ovládání PTZ, stránka 134
- Obrazové okno, stránka 131

- obrazový panel, stránka 132
- Okno Seznam Poplachů, stránka 96

15.2 Režim Přehrávání







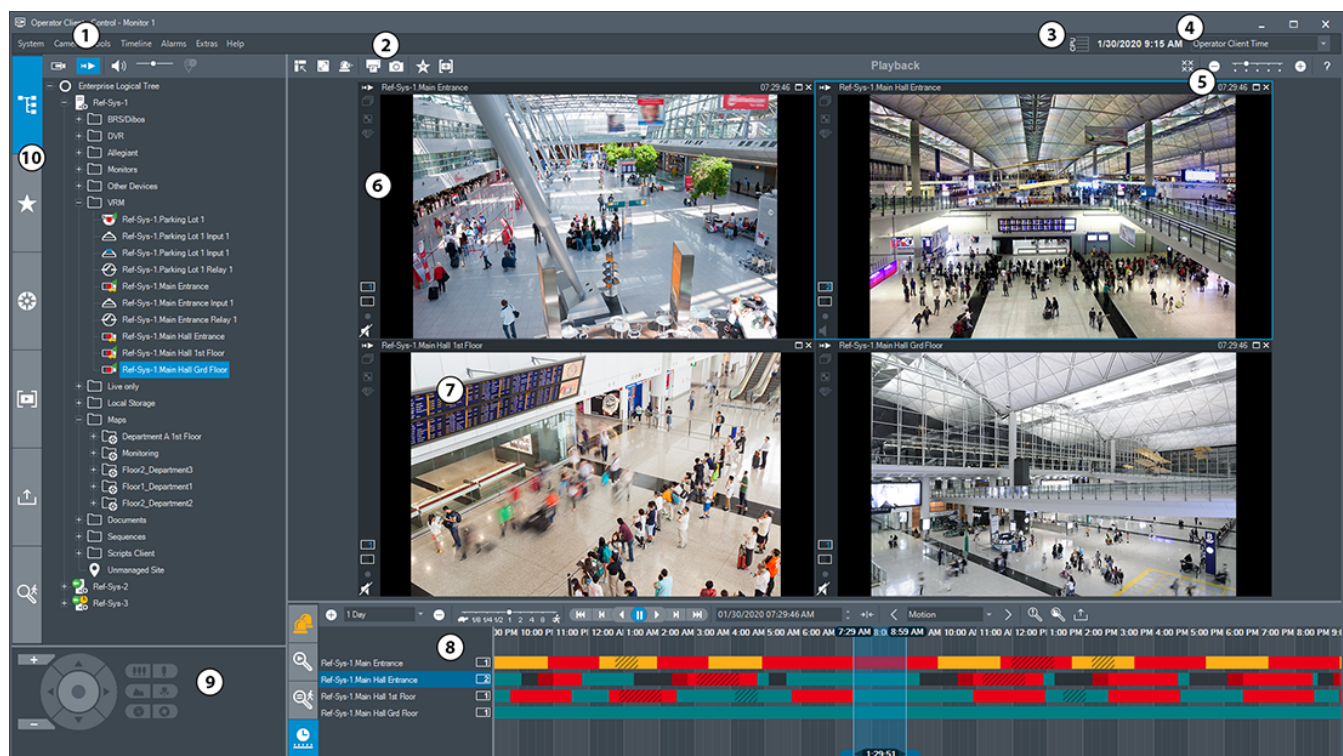

Hlavní okno > 



Kliknutím pravým tlačítkem myši můžete zobrazit místní nabídku.

Pokud má příchozí poplach nižší prioritu než aktuálně zobrazené Obrazové okno, karta začne blikat a signalizuje poplach. Pokud má příchozí poplach vyšší prioritu než Obrazové okno (Živý Obraz nebo Přehrávaný Obraz), okno Zobrazení Poplachu se zobrazí automaticky. Priority se konfiguruji v aplikaci Configuration Client.



1	Panel nabídek	Umožňuje vybrat příkaz nabídky.
2	Panel nástrojů	Zobrazuje dostupná tlačítka. Chcete-li zobrazit popis tlačítka, ukažte na jeho ikonu.
3	Ukazatel využití	Zobrazuje využití procesoru a paměti.
4	Volič časového pásma	Zvolte časové pásmo, které se má zobrazovat ve většině polí souvisejících s časem. Dostupné pouze v případě, že se alespoň jeden modul Management Server nebo stanoviště unmanaged site v logickém stromu nachází v jiném časovém pásmu než počítač s aplikací Operator Client.
5	Ovládání Obrazových panelů	Umožňuje zvolit požadovaný počet Obrazových panelů a všechny tyto Obrazové panely zavřít.



6	Obrazové okno	Obsahuje Obrazové panely. Umožňuje uspořádat Obrazové panely.
7	Obrazový panel	Obsahuje obraz z kamery, mapu, obraz nebo dokument (soubor HTML).
8	 Okno Seznam Poplachů	Zobrazuje všechny poplachy generované systémem. Umožňuje přijmout nebo odstranit poplach nebo spustit sled operací, například odesláním e-mailu osobě zajišťující údržbu. Když dojde ke ztrátě připojení k softwaru Management Server, okno Seznam poplachů nebude zobrazeno.
	 Okno Výsledky vyhledávání videodat	Umožňuje vyhledat nahrané videoklipy.
	 Okno Výsledky vyhledávání Forensic Search	Zobrazuje nahrávky, které odpovídají kritériím forenzního vyhledávání Forensic Search.
	 Okno Časová Osa	Umožňuje procházet nahraná videodata.
9	 Okno Ovládání PTZ	Umožňuje ovládat kameru PTZ.
10	 Okno Logický Strom	Zobrazuje zařízení, k nimž má vaše skupina uživatelů přístup. Umožňuje vybrat zařízení, které bude přiřazeno Obrazovému panelu.
	 Okno Strom Oblíbených Položek	Umožňuje uspořádat zařízení z logického stromu podle potřeby.
	 Okno Mapa	Zobrazuje mapu stanoviště. Umožňuje posunout mapu tak, aby byla zobrazena její určitá část. Po aktivaci tohoto okna se automaticky zobrazí mapa pro každou kameru zobrazenou v obrazovém panelu. V takovém případě musí být kamera nakonfigurována na mapě.
	 Okno Záložky	Umožňuje provádět správu záložek.

	 Okno Exporty	Umožňuje načíst exportovaná videodata, aby je bylo možné zobrazit nebo v nich vyhledat určitá data.
	 Okno Zahrnout zvuk	Umožňuje nakonfigurovat Forensic Search. Forensic Search umožňuje vyhledávat konkrétní vlastnosti ve videu vybraného panelu obrazu.

Viz

- Příkazy nabídek, stránka 125
- Okno Logický Strom, stránka 130
- Okno Strom Oblíbených Položek, stránka 130
- Okno Exporty, stránka 133
- Okno Mapa, stránka 134
- Okno Ovládání PTZ, stránka 134
- Obrazové okno, stránka 131
- obrazový panel, stránka 132
- Okno Časová Osa, stránka 135
- Okno s výsledky vyhledávání Forensic Search, stránka 79
- Okno Výsledky vyhledávání videodat, stránka 63
- Okno Seznam Poplachů, stránka 96

15.3**Režim poplach (zobrazení poplachu)**

Hlavní okno >  nebo  > karta  > vyberte poplach > 

V okně Zobrazení Poplachu se zobrazuje živý obraz nebo provádí okamžité přehrání videodat z kamery, jejíž obraz má být zobrazen v případě poplachu. Pokud má příchozí poplach vyšší prioritu než Obrazové okno (Živý Obraz nebo Přehrávaný Obraz), automaticky se zobrazí okno Zobrazení Poplachu. Priority se konfiguruje v aplikaci Configuration Client. Umožňuje sledovat obraz z poplachových kamer. Poplachové kamery se konfiguruje v aplikaci Configuration Client.

Pokud má příchozí poplach nižší prioritu než aktuálně zobrazené Obrazové okno, karta začne blikat a signalizuje poplach. 







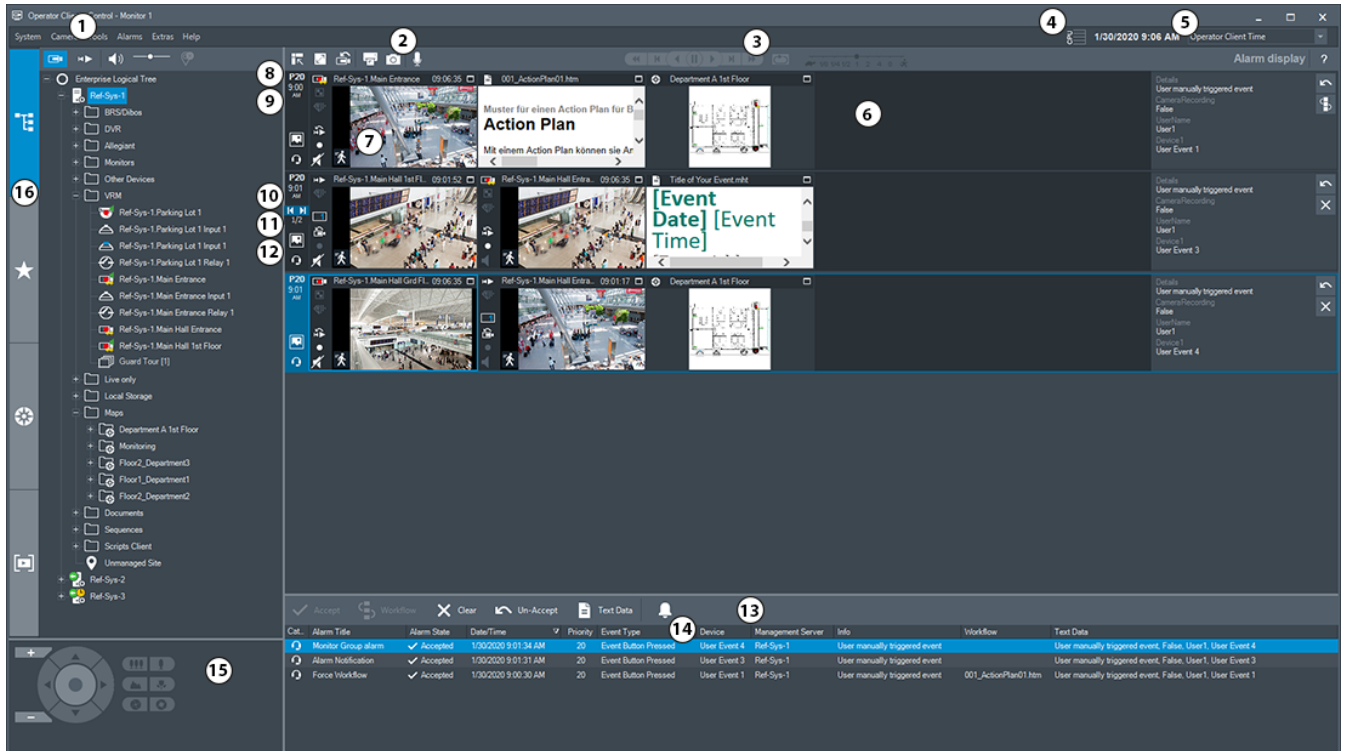

Když je zobrazeno více poplachů, než je dostupných řad v okně Zobrazení Poplachu, obsah poslední řady se sekvenčně mění. Poplachovou sekvenci můžete ovládat ovládacími prvky pro přehrávání na panelu nástrojů okna Zobrazení Poplachu. V poslední řadě nelze provést okamžité přehrání.

**Upozornění!**

Mapa zobrazená v podokně Zobrazení poplachu je optimalizovaná k zobrazení a obsahuje pouze výchozí zobrazení původního souboru s mapou.



1	Panel nabídek	Umožňuje vybrat příkaz nabídky.
2	Panel nástrojů	Zobrazuje dostupná tlačítka. Chcete-li zobrazit popis tlačítka, ukažte na jeho ikonu.
3	Ovládání přehrávání	Umožňuje ovládat okamžité přehrávání, sekvenci kamer nebo poplachovou sekvenci.
4	Ukazatel využití	Zobrazuje využití procesoru a paměti.
5	Volič časového pásma	Zvolte časové pásmo, které se má zobrazovat ve většině polí souvisejících s časem. Dostupné pouze v případě, že se alespoň jeden modul Management Server nebo stanoviště unmanaged site v logickém stromu nachází v jiném časovém pásmu než počítač s aplikací Operator Client.
6	Okno Zobrazení poplachu	Obsahuje podokna Zobrazení poplachu.
7	Podokno Zobrazení poplachu	Obsahuje obraz z kamery, mapu, obraz nebo dokument (soubor HTML).
8	Priorita poplachu	Zobrazuje hodnotu priority, která byla nakonfigurována v aplikaci Configuration Client pro automatické zobrazení.
9	Čas	Zobrazuje čas vyvolání poplachu.
10	Tlačítka pro ovládání poplachové sekvence	Klepnutím na tato tlačítka zobrazíte předchozí nebo další podokno Zobrazení poplachu.
11	Počet poplachů	Zobrazuje počet aktuálně zobrazených poplachů a celkový počet poplachů.























12		Klepnutím přepnete do režimu víceřádkového poplachu.
		Klepnutím přepnete do režimu jednoduchého zobrazení.
13	 Okno Seznam Poplachů	Zobrazuje všechny poplachu generované systémem. Umožňuje přijmout nebo odstranit poplach nebo spustit sled operací, například odesláním e-mailu osobě zajišťující údržbu. Když dojde ke ztrátě připojení k softwaru Management Server, okno Seznam poplachů nebude zobrazeno.
14	Typ události	Označuje typ události, která vyvolala poplach.
15	 Okno Ovládání PTZ	Umožňuje ovládat kameru PTZ.
16	 Okno Logický Strom	Zobrazuje zařízení, k nimž má vaše skupina uživatelů přístup. Umožňuje vybrat zařízení, které bude přiřazeno Obrazovému panelu.
	 Okno Strom Oblíbených Položek	Umožňuje uspořádat zařízení z logického stromu podle potřeby.
	 Okno Záložky	Umožňuje provádět správu záložek.
	 Okno Mapa	Zobrazuje mapu stanoviště. Umožňuje posunout mapu tak, aby byla zobrazena její určitá část. Po aktivaci tohoto okna se automaticky zobrazí mapa pro každou kameru zobrazenou v obrazovém panelu. V takovém případě musí být kamera nakonfigurována na mapě.

Viz

- *Příkazy nabídek, stránka 125*
- *Okno Logický Strom, stránka 130*
- *Okno Strom Oblíbených Položek, stránka 130*
- *Okno Mapa, stránka 134*
- *Okno Ovládání PTZ, stránka 134*
- *Obrazové okno, stránka 131*
- *obrazový panel, stránka 132*
- *Okno Seznam Poplachů, stránka 96*

15.4**Použité ikony**

Následující tabulka obsahuje přehled ikon použitých v aplikaci Operator Client. Ikony použité v okně Časová osa jsou uvedeny v kapitole *Okno Časová Osa, stránka 135*. Některé z následujících ikon nejsou dostupné v aplikaci BVMS Export Player.

-  : Kořenový uzel logického stromu (uživatelé přiřazený název logického stromu)
-  : Aplikace Operator Client je připojena k modulu Management Server.
-  : Je k dispozici nová konfigurace. Pro přijetí se odhlaste a znovu přihlaste.
-  : Server Management Server využívá předchozí verzi.
-  : Účet je zablokován. Odhlaste se, znovu se přihlaste a změňte heslo.
-  : Licence není k dispozici.
-  : Nepřipojeno
-  : Server Management Server se nachází v jiném časovém pásmu.
-  : Klepnutím zavřete všechny otevřené Obrazové panely. Tato ikona sdílí stejnou funkci se zástupcem a umožňuje zavření všech Obrazových panelů.
-  : Označuje analýzy video analytics zařízení.
-  : Označuje stanoviště unmanaged site, které není připojeno.
-  : Označuje stanoviště unmanaged site v jiném časovém pásmu, než ve kterém se nachází počítač s aplikací Operator Client.
-  : Označuje stanoviště unmanaged site, ke kterému je navazováno připojení.
-  : Označuje stanoviště unmanaged site, které kompletně připojeno. To znamená, že jsou připojena všechna zařízení tohoto stanoviště.
-  : Označuje stanoviště unmanaged site, které je částečně připojeno. To znamená, že nejsou připojena všechna zařízení tohoto stanoviště.
-  : Klepnutím odpojíte všechna stanoviště unmanaged site. Částečně připojená stanoviště nebudou odpojena.
-  : Bezpečnostní ústředna.
-  : Oblast nakonfigurovaná v bezpečnostní ústředně.
-  : Oblast je aktivována.
-  : Oblast je deaktivována.
-  : Bod nakonfigurovaný v bezpečnostní ústředně a v připojeném stavu.
-  : Bod je v odpojeném stavu.

 : Bod je ve stavu poplachu.

 : Čtečka

 : Dveře

 : Dveře jsou zabezpečeny.

 : Dveře jsou uzamčeny.

 : Dveře jsou odemčeny.

 : Dveře s neznámými stavy dveří.

 : Primární zařízení VRM

 : Sekundární zařízení VRM

 : Primární záložní zařízení VRM

 : Sekundární záložní zařízení VRM

 : Označuje zdroj zobrazené nahrávky: nahrávka primárního zařízení VRM. V panelu nástrojů obrazového panelu můžete změnit zdroj nahrávky (pouze je-li dostupný, tedy je-li nakonfigurováno sekundární zařízení VRM nebo funkce ANR).

 : Označuje zdroj zobrazené nahrávky: nahrávka sekundárního zařízení VRM. V panelu nástrojů obrazového panelu můžete klepnutím změnit zdroj nahrávky.

 : Znamená, že je přehrávání zajišťováno funkcí ANR. V panelu nástrojů obrazového panelu můžete klepnutím změnit zdroj nahrávky.

 : Znamená, že je přehrávání zajišťováno primárním záložním zařízením VRM. V panelu nástrojů obrazového panelu můžete změnit zdroj nahrávky (pouze je-li dostupný, tedy je-li nakonfigurováno sekundární zařízení VRM nebo funkce ANR).

 : Znamená, že je přehrávání zajišťováno sekundárním záložním zařízením VRM. V panelu nástrojů obrazového panelu můžete klepnutím změnit zdroj nahrávky.





























 : Znamená, že je přehrávání zajišťováno kóděrem. V panelu nástrojů obrazového panelu můžete změnit zdroj nahrávky (pouze je-li dostupný, tedy je-li nakonfigurováno sekundární zařízení VRM nebo funkce ANR).



















 : Znamená, že je přehrávání zajišťováno kóděrem. V panelu nástrojů obrazového panelu můžete klepnutím změnit zdroj nahrávky.

 : Textová data jsou dostupná.

 : Textová data nejsou dostupná.

 : Nedostupné. Pro modul Management Server: Není k dispozici žádná konfigurace.

-  : Odpojeno
-  : Neověřeno
-  : Režim živého obrazu
-  : Režim přehrávání
-  : Posuvník k nastavení hlasitosti pro všechny obrazové panely
-  /  : Zapnutí/vypnutí zvuku
-  /  : Klepnutím na tuto ikonu zobrazíte nebo skryjete panel nástrojů všech obrazových panelů.
-  : Klepnutím na tuto ikonu zobrazíte obrazový panel v režimu celé obrazovky.
-  : Klepnutím zobrazíte méně řádků obrazových panelů.
-  : Klepnutím zobrazíte více řádků obrazových panelů.
-  : Posuvník ke změně počtu řádků obrazových panelů.
-  : Klepnutím na tuto ikonu vytisknete obraz ze zvoleného obrazového panelu.
-  : Klepnutím na tuto ikonu uložíte soubor s obrazem ze zvoleného obrazového panelu.
-  : Klepnutím na tuto ikonu přidáte zobrazení oblíbených položek.
-  : Klepnutím na tuto ikonu přidáte záložku.
-   : Po klepnutí a podržení této ikony můžete mluvit s využitím reproduktorů kodéru s nakonfigurovaným zvukem. Tlačítko je aktivní, když je v Obrazovém panelu zvolen kódér se zvukovou funkcí.
-  : Složka obsahující různé položky
-  : Složka obsahující různé položky s přiřazenou mapou
-  : Pevná, DVR, DiBos, kamera s místním úložištěm
-  : Panoramatická kamera
-  : Kopulová kamera
-  : Maticová kamera
-  : Kamera VSG
-  , například  : Nahrávání

-  , například  : Spojení přerušeno
-  , například  : Ztráta videosignálu
-  : Zvuk byl nakonfigurován
-  : Neznámý stav
-  : Příliš jasný obraz
-  : Příliš tmavý obraz
-  : Příliš zkreslený obraz
-  : Příliš rozmazaný
-  : Změna globální scény
-  : Referenční kontrola se nezdařila
-  : Relé
-  /  : Vstupy
-  : Příkazový skript
-  : Dokument
-  : Sekvence kamer
-  : Sekvence kamer je přerušena.
-  : Sekvence kamer je přehrávána.
-  : Digitální přiblížení nebo oddálení
-  : Překódování je povoleno.
-  : Manuální nahrávání poplachu
-  : Okamžité přehrávání
-  : Kořenový uzel stromu oblíbených položek.
-  : Klepnutím na tuto ikonu zobrazíte okno obrazu při poplachu (dostupné pouze při poplachu).
-  : Klepnutím na tuto ikonu přepnete z okna obraz při poplachu zpět do režimu živého obrazu nebo režimu přehrávání.
-  : přehrávání pouze I-frame
-  : Aktivovat analýzu obsahu

Viz

– *Okno Časová Osa, stránka 135*

15.5**Příkazy nabídek**

Některé z následujících příkazů nejsou v aplikaci BVMS Export Player dostupné.

Příkazy nabídky Systém		
	Režim přehrávání / Režim živého Obrazu	Přepíná do Režimu přehrávání nebo Režimu živého obrazu v závislosti na aktuálním stavu.
	Změnit heslo...	Zobrazuje dialogové okno pro zadání nového hesla.
	Odhlásit	Ukončuje program a zobrazuje dialogové okno pro přihlášení.
	Konec	Ukončuje program.
Příkazy nabídky Kamera		
	Uložit obraz...	Zobrazuje dialogové okno pro uložení obrazu ze zvolené kamery.
	Tisk obrazu...	Zobrazuje dialogové okno pro tisk obrazu ze zvolené kamery.
	Zapnout zvuk / Vypnout zvuk	Zapíná nebo vypíná zvuk pro zvolenou kameru.
	Nahrávat kameru	Spouští nahrávání obrazu ze zvolené kamery. Použije se úroveň kvality nastavená pro Režim nahrávání poplachů.
	Okamžité přehrání	Spouští přehrávání obrazu ze zvolené kamery pro nakonfigurovanou dobu přetáčení. (není dostupný v Režimu přehrávání)
	Referenční obraz...	Zobrazuje dialogové okno Referenční obraz pro aktuálně zvolený Obrazový panel. (není dostupný v Režimu přehrávání)
	Zavřít	Zavírá zvolený Obrazový panel.
Příkazy nabídky Nástroje		
	Najít v deníku...	Zobrazuje dialogová okna Výběr parametrů vyhledávání a Výsledky deníku . Když jste přihlášení jako uživatel ze skupiny uživatelů Enterprise User Group, zobrazí se dialogové okno Vyberte server .
	Najít videodata...	Dostupný pouze v Režimu přehrávání. Klepnutím na toto tlačítko zobrazíte dialogové okno Výběr parametrů vyhledávání .

	Přepnout panely podokna obrazu	Skrývá nebo zobrazuje panely obrazových panelů.
	Zobrazit méně řádků podokna obrazu	Sníží počet řádků obrazových panelů zobrazených v obrazovém okně.
	Zobrazit více řádků podokna obrazu	Zvýší počet řádků obrazových panelů zobrazených v obrazovém okně. Poznámka: Nelze zobrazit více řádků obrazových panelů, než kolik je v aplikaci BVMS Configuration Client nastaveno parametrem jako maximum.
Příkazy nabídky Časová Osa (pouze režim přehrávání)		
	První nahrávka	Přesouvá svislou linku na nejstarší nahrávku.
	Poslední nahrávka	Přesouvá svislou linku na nejnovější nahrávku.
	Přehrát	Spouští přehrávání vpřed od aktuální polohy svislé linky.
	Pauza	Ukončuje přehrávání v aktuálním místě. Přehrávání obnovíte klepnutím na tlačítko Přehrát .
	Přehrát vzad	Spouští přehrávání vzad od aktuální polohy svislé linky.
	Chránit videodata...	Zobrazuje dialogové okno Chránit videodata .
	Zrušit ochranu videodat...	Zobrazuje dialogové okno Zrušit ochranu videodat .
	Omezit videodata...	Zobrazuje dialogové okno Omezit video .
	Zrušit omezení videodat...	Zobrazuje dialogové okno Zrušit omezení videa .
	Odstranit videodata...	Zobrazuje dialogové okno Odstranit videodata .
	Ověřit pravost...	Zobrazuje dialogové okno Ověřit pravost .
	Exportovat videodata...	Zobrazuje dialogové okno Exportovat videodata .
	Načíst exportovaná videodata...	Zobrazuje dialogové okno pro výběr exportovaného souboru. Exportovaný soubor se pak zobrazí ve Stromu Exporty .
Příkazy nabídky Poplachy		
	Přijmout zvolené poplachy	Nastavuje všechny zvolené poplachy do stavu Přijatý a zobrazuje je v okně Zobrazení poplachu.
	Přijmout všechny nové poplachy	Nastavuje všechny nové poplachy do stavu Přijatý .

	Vymazat všechny přijaté poplachy	Nastavuje všechny přijaté poplachy do stavu Vymazaný . Z oken Seznam Poplachů a Zobrazení poplachu budou odebrány odpovídající položky.
	Vymazat zvolené poplachy	Nastavuje všechny zvolené poplachy do stavu Vymazaný . Z oken Seznam Poplachů a Zobrazení poplachu budou odebrány odpovídající položky.
	Sled operací...	Zobrazuje plán akcí pro zvolený poplach, pokud je k dispozici.
Příkazy nabídky Další		
	Přidat oblíbenou položku	Ukládá aktuální uspořádání obrazových panelů jako zobrazení v okně Strom Oblíbených Položek .
	Přidat záložku	Zobrazuje dialogové okno Přidat záložku .
	Ztlumit systém	Vypíná zvuk pro dostupné obrazové panely a zvuk poplachů.
	Možnosti...	Zobrazí dialogové okno Možnosti .
	Obnovit > Výchozí nastavení	Obnovuje uspořádání na monitoru, uživatelské rozhraní a možnosti na výchozí nastavení od výrobce. Poznámka: Tato možnost zohledňuje maximální počet řádků obrazových panelů zobrazených v obrazovém okně. Výchozí počet řádků obrazových panelů se obnoví, pouze pokud nepřesáhne nakonfigurované maximum, které je nastaveno parametrem v aplikaci BVMS Configuration Client.
	Obnovit > Poslední nastavení	Obnovuje naposledy načtené nastavení pro uspořádání na monitoru, uživatelské rozhraní a možnosti. Poznámka: Tato možnost zohledňuje maximální počet řádků obrazových panelů zobrazených v obrazovém okně. Poslední načtený počet řádků obrazových panelů se obnoví, pouze pokud nepřesáhne nakonfigurované maximum, které je nastaveno parametrem v aplikaci BVMS Configuration Client.
Příkazy nabídky Nápověda		
	Zobrazit nápovědu	Zobrazuje nápovědu online systému BVMS.
	O programu...	Zobrazí dialogové okno obsahující informace o instalovaném systému, např. číslo verze.

15.6 Dialogové okno Možnosti

Hlavní okno > nabídka **Další** > příkaz **Možnosti...**

Umožňuje konfigurovat parametry pro použití aplikace Operator Client.

Viz

- *Zobrazení videa prostřednictvím připojení s malou šířkou pásma, stránka 88*

15.6.1

Karta Řízení

Karta Ovládání

Prodleva pro automatické sekvence [s]

Zadejte požadovaný počet sekund, po které bude obraz z kamery zobrazen v Obrazovém panelu. Tento časový interval platí také pro poplachové sekvence.

Rychlost ovládání PTZ

Přesunutím posuvníku upravíte rychlost ovládání kamer PTZ.

Doba přetáčení pro okamžité přehrávání [s]

Zadejte dobu přetáčení v sekundách pro okamžité přehrávání.

Zobrazit mapu obsahující kameru ze zvoleného Obrazového panelu

Zaškrtnutím tohoto políčka aktivujete funkci, která zobrazí mapu kamery ve zvoleném Obrazovém panelu. Mapa je zobrazena v okně **Mapa** monitoru **Ovládání**. Pokud není zvolená kamera nakonfigurována na žádné mapě, okno **Mapa** se vymaže.

Zobrazená mapa je první nalezená mapa v Logickém stromu, počínaje od kořenové položky, která obsahuje zvolenou kameru.

Pokud je ve zvoleném Obrazovém panelu spuštěna sekvence kamer, mapa v okně **Mapa** se po každém kroku sekvence příslušným způsobem aktualizuje.

Při výběru podokna obrazu PTZ pomocí myši spustit režim PTZ

Po výběru této možnosti se automaticky aktivuje režim PTZ pro klávesnice Bosch IntuiKey v následujících případech:

- Pokud uživatel klepne na obrazový panel zobrazující kameru PTZ.
- Pokud uživatel přetáhne kameru PTZ na obrazový panel.

15.6.2

Karta Zobrazení

Karta Zobrazení

Poměr stran podokna obrazu

Pro každý připojený monitor vyberte požadovaný poměr stran pro Obrazové panely v aplikaci Operator Client. Pro kamery HD použijte poměr stran 16:9. Toto nastavení potlačuje nastavení, které bylo provedeno v aplikaci Configuration Client pro první spuštění aplikace Operator Client.

Zobrazit logické číslo

Zvolte tuto možnost, chcete-li zobrazit logické číslo kamery v okně Logický Strom.

Adresa IP viditelná při tisku a ukládání

Volbou této možnosti zapnete zobrazování IP adres zařízení v logickém stromu na tištěných nebo uložených obrazech.

Umístění textových dat

Zvolte požadované umístění, kde se má po klepnutí na tlačítko  zobrazit panel textových dat.

Upřednostnit hardwarovou akceleraci

Po přihlášení k Operator Client je standardně povolena hardwarová akcelerace. Chcete-li zakázat hardwarovou akceleraci, zrušte zaškrtnutí políčka. Toto nastavení se zachová i po dalším spuštění nebo opětovném přihlášení klienta Operator Client.

Zobrazit v podoknech obrazu diagnostické informace (povolit do odhlášení)

Výběrem této možnosti zobrazíte způsob dekódování v obrazovém panelu. Způsob dekódování se zobrazí v záhlaví okna všech otevřených obrazových panelů. Toto nastavení nepřetržuje po dalším spuštění ani po opětovném přihlášení klienta Operator Client.

15.6.3**Karta Zvuk****Karta Zvuk****Přehrávat zvuk pro zvolený Obrazový panel**

Výběrem přepínače aktivujete přehrávání zvuku pro videodata ve zvoleném Obrazovém panelu.

Přehrávat zvuk ve více kanálech

Výběrem přepínače povolíte současné přehrávání zvuku pro všechna videodata zobrazená v Obrazových panelech.

Hlasitost zvuku:

Přesunutím posuvníku upravíte hlasitost zvuku pro poplachy.

Poloduplexní provoz

Zvolte tuto možnost, chcete-li aktivovat poloduplexní režim pro funkci Intercom.

Plně duplexní provoz

Zvolte tuto možnost, chcete-li aktivovat plně duplexní režim pro funkci Intercom.

15.6.4**Karta Překódování****Karta Převod kódování**

Nahrávky kamery nebo živý obraz si můžete přehrávat v aplikaci Operator Client i v případě, že je mezi systémem BVMS a počítačem s aplikací Operator Client navázáno spojení s malou šířkou pásma.

Převodníky kódů nepodporují intelligent tracking, oblasti zájmu, překrytí algoritmu Intelligent Video Analytics a textová data.

Pro síť s malou šířkou pásma jsou k dispozici 2 možnosti:

- Hardwarové překódování
- Softwarové překódování (dostupné pouze v režimu živého obrazu)

Hardwarové překódování

Hardwarové překódování je možné pouze v případě, že je zařízení VRM vybaveno alespoň jedním překódovacím zařízením. Toto překódovací zařízení není nakonfigurováno v systému BVMS. Postup konfigurace překódovacího zařízení naleznete v dokumentaci k zařízení VRM. Překódovací zařízení mohou využívat několik instancí překódování.

Zařízení DIVAR IP 3000 a DIVAR IP 7000 jsou dodávána vždy s jednou předem nastavenou instancí překódování.

Každé živé vysílání obrazu nebo záznam vyžaduje svoji vlastní instanci překódování.

Hardwarové překódování je možné pouze v případě, že je IP videozařízení od společnosti Bosch připojeno k zařízení VRM.

Kameru i překódovací zařízení je nutné řídit prostřednictvím stejného zařízení VRM.

Softwarové překódování

K softwarovému překódování je nutné nakonfigurovat modul Mobile Video Service na serveru Management Server nebo Enterprise Management Server.

V systému Enterprise System se používají pouze služby MVS, které jsou součástí konfigurace serveru Enterprise Management Server.

Hardware (výchozí)



Volbou této možnosti povolíte hardwarový převodník kódování. Jedná se o výchozí nastavení.

Software

Volbou této možnosti povolíte softwarový převodník kódování.

15.7

Okno Logický Strom

Hlavní okno >  > karta 
nebo

Hlavní okno >  > karta 

Zobrazuje hierarchickou strukturu všech zařízení, k nimž má vaše skupina uživatelů přístup. Pokud jste přihlášení k modulu Enterprise Management Server, zobrazí se název kamery s předponou tvořenou názvem serveru.

Logický strom v aplikaci Configuration Client může vytvořit nebo změnit pouze správce.

Umožňuje přetáhnout položku do následujících prvků uživatelského rozhraní:



- Kameru, mapu nebo dokument do Obrazového panelu
- Libovolnou položku do okna **Strom Oblíbených Položek**
- Mapu do okna **Mapa**
- Kameru do okna **Monitory**

Viz

- *Uspořádání a změna velikosti obrazových panelů, stránka 36*
- *Zobrazení obrazu z kamery v Obrazovém panelu, stránka 33*
- *Přidávání položek do Stromu Oblíbených Položek, stránka 55*
- *Spuštění předkonfigurované sekvence kamer, stránka 38*
- *Zobrazení videa prostřednictvím připojení s malou šířkou pásma, stránka 88*

15.8

Okno Strom Oblíbených Položek

Hlavní okno >  > karta 
nebo

Hlavní okno >  > karta 

Do zobrazení ve stromu oblíbených položek můžete přidat libovolnou položku z logického stromu, čímž vytvoříte vlastní podmnožinu logického stromu. Zobrazení můžete kdykoli otevřít a stejně tak v něm můžete kdykoli přidat či odstranit zařízení.

Při ukládání zobrazení ve stromu oblíbených položek uložíte následující nastavení:

- přiřazení kamer či jiných objektů k obrazovým panelům,
- uspořádání obrazových panelů,
- aktuální nastavení digitálního přiblížení,
- část snímku,

- zvolený tok (k dispozici pouze pro živý režim).

Viz

- *Přidávání položek do Stromu Oblíbených Položek, stránka 55*
- *Vytváření a úpravy zobrazení, stránka 56*

15.9

Okno Záložky

Hlavní okno >  > karta 
nebo

Hlavní okno >  > karta 

Časový úsek živého obrazu nebo nahrávky můžete uložit na záložku. Pro záložku se ukládají počáteční a koncový čas, kamery přiřazené Obrazovému oknu v této době a celé uspořádání

Obrazových panelů. Je možné zvolit časový úsek 0 sekund. Záložky se ukládají v panelu . Odstranění záložky nemá vliv na odpovídající nahrávky. Nelze přidávat kamery na záložku ani je ze záložky odebírat. Pokud chcete záložku změnit, načtete ji, provedte změny a poté ji uložte. V případě odstranění nahrávky nedojde k synchronizaci odpovídající záložky. Pokud je taková záložka načtena, zobrazí se černý Obrazový panel.

Pokud jste přihlášení k modulu Enterprise Management Server, zobrazí se název kamery s předponou tvořenou názvem modulu Management Server náležícího této kameře.

Poznámka: Při načítání záložky nepřidávejte na jednu záložku více než 4 kamery, abyste se vyhnuli potížím s výkonem.

Viz

- *Úprava záložky, stránka 58*
- *Načtení záložky, stránka 58*

15.10

Obrazové okno

Hlavní okno

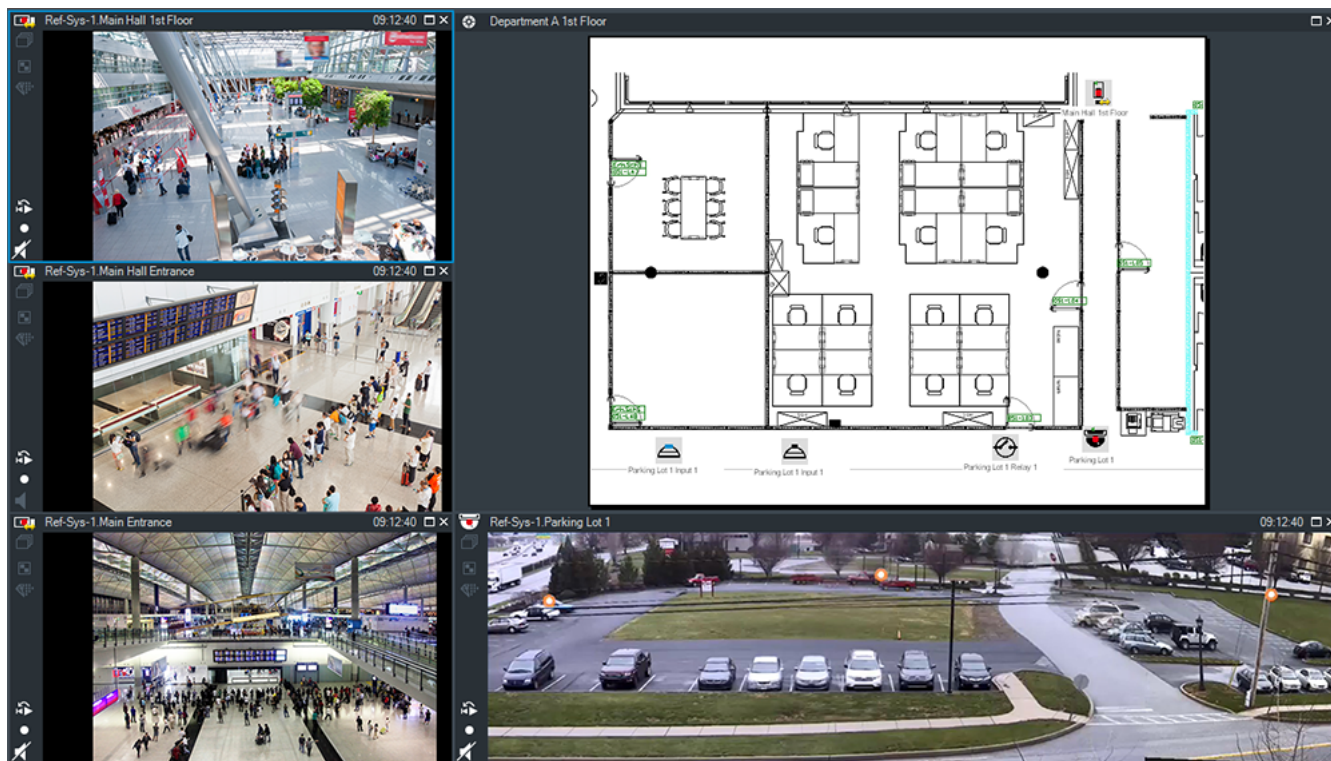

Zobrazuje proměnlivý počet obrazových panelů. Minimálně musí být zobrazen 1 obrazový panel. Obraz z jedné kamery můžete současně zobrazit v několika obrazových panelech. Umožňuje provést následující úlohy (některé úlohy nejsou v aplikaci BVMS Export Player dostupné):

- Změna počtu zobrazených obrazových panelů.
- Uspořádání obrazových panelů s vysokou flexibilitou, změna sestavy obrazových panelů a uložení tohoto uspořádání jako zobrazení v okně **Strom Oblíbených Položek**
- Přepínání mezi režimem živého obrazu a režimem přehrávání (a režimem poplachu, pokud jsou dostupné poplachu).
- Zapnutí nebo vypnutí všech zdrojů zvuku (aplikace musí být nakonfigurována pro vícekanálový režim).
- Spuštění sekvence.
- Zobrazení nebo skrytí panelů nástrojů obrazových panelů.
- Spuštění okamžitého přehrávání.
- Použití funkce Interkom.

Viz

- *Změna počtu řádků obrazových panelů, stránka 35*
- *Uspořádání a změna velikosti obrazových panelů, stránka 36*

15.11 obrazový panel

Hlavní okno

Aplikace BVMS Export Player nabízí pouze omezenou sadu funkcí.

Umožňuje zobrazit následující:

- Živý obraz z libovolného zdroje videodat (pouze Režim živého obrazu)
- Obraz při okamžitém přehrávání
- Nahraná videodata (pouze Režim přehrávání)
- Mapy
- Dokumenty (soubory HTML)

- Textová data
- Zdroj nahrávek

Aktuálně vybraný obrazový panel (určený například k zobrazení obrazu z kamery) je označen modrým okrajem.

Poznámka: Panel nástrojů obrazového panelu se zobrazí pouze v případě, že je obrazový panel vybrán.

Pokud jste přihlášení k modulu Enterprise Management Server, zobrazí se v panelu nástrojů obrazového panelu název kamery s předponou tvořenou názvem Management Server náležícího této kameře.

Kamery jsou na mapách zobrazeny jako aktivní body. Kameru na mapě můžete aktivovat poklepnutím, pomocí místní nabídky nebo přetažením do obrazového panelu.

Pokud je zobrazen obraz z kamery PTZ, můžete použít funkci pro ovládání kamery v okně.

Poklepnutím na kameru v okně Logický strom zobrazíte obraz z této kamery v dalším volném obrazovém panelu.

Pravým tlačítkem myši klepněte na obrazový panel a poté klepnutím na možnost **Vlastnosti** zobrazte okno **Vlastnosti**. V tomto okně se zobrazí informace o kameře.





V panelu nástrojů obrazového panelu živého obrazu se vždy zobrazuje místní čas zobrazené kamery. V panelu nástrojů obrazového panelu přehrávání se vždy zobrazuje čas nahraného videa.

Viz

- *Použité ikony, stránka 120*
- *Zobrazení textových dat, stránka 85*



15.12 Pole vyhledávání

K vyhledávání položky v Logickém stromu, Stromu oblíbených položek a v Záložkách můžete použít pole vyhledávání.

1. Hlavní okno >  > karta  nebo  nebo  > Klikněte pravým tlačítkem myši na požadovaný kořenový uzel nebo požadovanou položku > Klikněte na tlačítko **Vyhledávání ve stromu** Nebo:

V okně Logického stromu, Stromu oblíbených položek nebo Záložek stiskněte klávesy Ctrl + F

Zobrazí se pole vyhledávání 

2. Zadejte vyhledávaný řetězec představující zobrazovaný název položky. Vyhledávání se spustí okamžitě během zadávání a označí se první položka, která odpovídá vyhledávanému řetězci. Pokud vyhledávaný řetězec nebyl nalezen, barva pole vyhledávání se změní.
3. Klepnutím na tlačítko  nebo  označíte předchozí nebo další odpovídající položku. Vyhledávání probíhá prostřednictvím všech položek ve stromu, které odpovídají vyhledávanému řetězci, nikoli pouze prostřednictvím položky ve vybraném uzlu stromu.
4. Kliknutím na tlačítko  zavřete okno vyhledávání.

15.13 Okno Exporty



Hlavní okno >  > karta 



Můžete importovat exportovaná videodata, zobrazit je v Obrazovém panelu, vyhledat v nich určitá data a znovu je uvolnit.

Viz

- *Export videodat, stránka 71*
- *Načtení exportovaného videa, stránka 76*

15.14**Okno Mapa**

Hlavní okno >  > přetáhněte mapu z okna  na kartu 
nebo

Hlavní okno >  > přetáhněte mapu z okna  na kartu 

Zobrazuje mapu stanoviště, ale nemůže zobrazit obsah videodat a není omezeno na poměr 4:3. Pokud nelze v okně **Mapa** zobrazit celou mapu, můžete ji tažením posouvat. Zobrazí se speciální kurzor.

Kliknutím získáte podrobné pokyny po jednotlivých krocích:

- *Zobrazení mapy, stránka 52*

15.15**Obrazové okno monitorové stěny**

Hlavní okno >  > přetáhněte monitorovou stěnu z Logického Stromu do Obrazového panelu > přetáhněte kamery do Obrazového okna monitorové stěny

Vyberte rozvržení:

Vyberte požadovanou položku pro rozvržení monitorové stěny. Podporována jsou pouze rozvržení n × m.

Pokud byly nakonfigurovány miniaturní obrazy, spatříte v každém Obrazovém panelu statický obraz, který se pravidelně aktualizuje.

V Obrazovém panelu, který je připojen ke kameře, se ve formě popisku zobrazují název kamery, adresa IP, číslo vstupu kodéru, číslo serveru a číslo kamery.

Hnědý rámeček kolem Obrazového panelu kamery označuje statický obraz z kamery.

Zelený rámeček kolem Obrazového panelu kamery informuje, že je v tomto Obrazovém panelu spuštěna sekvence.

Prázdný Obrazový panel má modrou barvu.

Informace o stavu připojení k hardwaru monitorové stěny se zobrazují na stavovém řádku u spodního okraje Obrazového okna monitorové stěny.

Pokud dojde ke ztrátě spojení mezi monitorovou stěnou a kamerou, zobrazí se ikona  .

Viz

- *Ovládání monitorové stěny, stránka 47*

15.16**Okno Ovládání PTZ**

Hlavní okno >  > karta  **Ovládání PTZ**

Okno  se aktivuje, když je ve zvoleném Obrazovém panelu zobrazen obraz z kamery PTZ nebo otočné/nakláněcí kamery.

Umožňuje ovládat kameru pomocí odpovídajících funkcí zobrazených ve zvoleném Obrazovém panelu.



Kliknutím na tato tlačítka zajistíte digitální přiblížení nebo oddálení. Tyto ovládací prvky jsou aktivní, i když není zvolena kamera PTZ.



Kliknutím na šipku nebo tažením pákového ovladače uprostřed otočíte kameru libovolným směrem.



Kliknutím na tato tlačítka zmenšíte úhel záběru (úzký úhel) nebo zvětšíte úhel záběru (široký úhel).



Kliknutím na tato tlačítka zaostříte na blízko nebo do dálky.



Kliknutím na tato tlačítka zavřete nebo otevřete clonu.

Předdefinované polohy:

Výběrem hodnoty určete předdefinovanou polohu, do které se přesune ovládání PTZ.



Kliknutím na toto tlačítko uložíte aktuální polohu kamery PTZ jako zvolenou přednastavenou polohu.

Pomocné příkazy

Zadejte hodnotu pro provedení tohoto příkazu.

15.17

Okno Časová Osa



Hlavní okno >

> karta

Umožňuje ovládat přehrávání nahraných videodat. Můžete zobrazit obrazy z několika kamer současně.

Zvuk lze přehrávat pouze při přehrávání videodat normální rychlostí.

Pokud máte oprávnění k zobrazení nahraných videodat, můžete také poslouchat doprovodnou zvukovou nahrávku.







Pokud zvolíte jiné časové pásmo, časová osa se automaticky upraví.







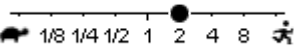

Okno Časová Osa umožňuje procházet nahraná videodata. Přehrávání ve všech zobrazených obrazových panelech je synchronizováno.

K dispozici je mnoho funkcí umožňujících přesné nalezení vyhledávaných scén.

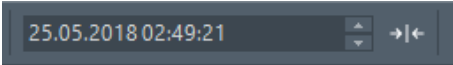
Časová osa pro nahrávky v aplikaci Operator Client a BVMS Export Player zobrazuje následující informace vyjádřené pomocí barev nebo šrafování:

Nahrávání	Barva
Nepřetržitě nahrávání	
Nahrávání poplachu	
Nahrávání před poplachem:	

Nahrávání	Barva
Nahrávání pohybu	
Ztráta záznamu / bez záznamu	
Chráněná nahrávka	Tmavě šedé diagonální pruhy přes původní barvu (například: )
Nahrávka s omezeným přístupem	Tmavě šedé diagonální pruhy přes původní barvu (například: )
Zvuk	
Data dosud nebyla načtena	
Výsledky vyhledávání	

	Klepnutím na tato tlačítka přiblížíte nebo oddálíte časovou osu.
	Přesunutím posuvníku upravíte rychlost přehrávání pro zobrazené kamery.
	K ovládání přehrávání obrazu ze zobrazených kamer použijte ovládací prvky. Zleva doprava: <ul style="list-style-type: none"> – Přeskočit na nejstarší nahrávku – O jeden snímek vzad bez ohledu na typ snímku – Přehrát vzad, pomocí posuvníku rychlosti můžete změnit rychlost přehrávání – Pozastavit přehrávání nebo pokračovat v přehrávání – Přehrát, pomocí posuvníku rychlosti můžete změnit rychlost přehrávání – O jeden snímek vpřed bez ohledu na typ snímku – Přeskočit na nejnovější nahrávku
	Zadejte čas pro rychlé nastavení polohy svislé linky na Časové Ose.
	Klepnutím na toto tlačítko přesunete svislou linku na čas uvedený v poli Čas.
	Vyberte požadovaný režim nahrávání, do kterého chcete přejít.
	Klepnutím na toto tlačítko zobrazíte dialogové okno Výběr parametrů vyhledávání .
	Klepnutím na toto tlačítko zobrazíte dialogové okno Hledání textových dat .
	Klepnutím na toto tlačítko zobrazíte dialogové okno Exportovat videodata .

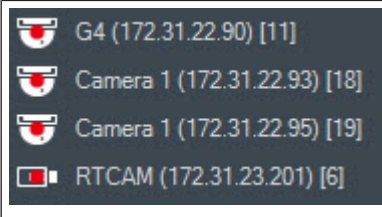
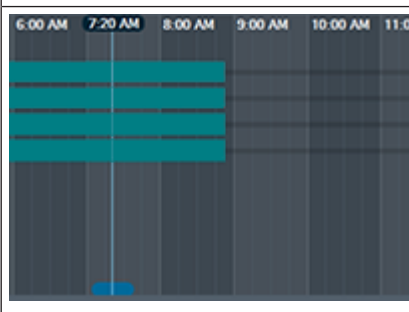
	<p>Obsahuje všechny kamery zobrazené v Obrazovém okně.</p> <p>Pokud jste přihlášení k modulu Enterprise Management Server, zobrazí se název kamery s předponou tvořenou názvem modulu Management Server náležícího této kameře.</p>
	<p>Zobrazuje Časové Osy kamer uvedených v seznamu kamer.</p> <p>Umožňuje rychlé nastavení času pro přehrávání odpovídajících videodat.</p>

Viz

- *Změna rychlosti přehrávání, stránka 65*
- *Použití Časové Osy, stránka 64*
- *Vyhledání položek deníku, stránka 79*
- *Export videodat, stránka 71*
- *Ověření pravosti obrazových dat, stránka 69*
- *Chráněné nebo nechráněné video, stránka 66*
- *Video s omezením nebo bez omezení, stránka 65*
- *Odstranění videodat, stránka 68*
- *Načtení exportovaného videa, stránka 76*

16 Klávesové zkratky

Tato část obsahuje seznam dostupných klávesových zkratk pro klávesnici s rozložením pro USA.

Symbol + označuje, že jednotlivé klávesy musí být stisknuty současně (například Control+z znamená, že je potřebné současně stisknout klávesu Control a klávesu z).

Na instalačním disku CD naleznete soubor aplikace Acrobat určený k vytištění. Tento soubor má název keyboard_layout_en.pdf.

16.1 Všeobecné ovládání

Funkce	Klávesová zkratka
Zobrazit nápovědu online	F1
Přejmenovat (například v oblíbených položkách)	F2

16.2 Ovládání přehrávání

Funkce	Klávesová zkratka
Přehrát / Přerušit	Mezerník
Předchozí snímek	,
Další snímek	.
Nastavit směr vpřed	Enter
Nastavit směr vzad	Backspace
Přeskočit na nejstarší nahrávku	Domů
Přeskočit na nejnovější nahrávku	Konec
Zvýšení rychlosti přehrávání	Page Up
Snížit rychlost přehrávání	Page Down

16.3 Ovládání Obrazového okna

Následující klávesové zkratky jsou funkční pouze po zvolení obrazového okna.

Funkce	Klávesová zkratka
Přesunout zvolený obrazový panel	Kurzorové klávesy
Zavřít obrazový panel	Delete
Zavřít všechny obrazové panely	Control + Delete
Zobrazení méně řádků obrazových panelů	F7
Zobrazení více řádků obrazových panelů	F8*
Zobrazit nebo skrýt panely obrazových panelů	F9
* Poznámka: Nelze zobrazit více řádků obrazových panelů, než kolik je v aplikaci BVMS Configuration Client nastaveno parametrem jako maximum.	

17

Odstraňování potíží

V této kapitole je uvedeno, jak v přehrávači BVMS Export Player v aplikaci Operator Client systému BVMS vyřešit známé potíže.

Potíže s nastaveními v ovládní nahrávání zvukové karty

Problém	Příčina	Řešení
Při použití mikrofonu pro funkci Intercom dochází ke zpětné vazbě.	V ovládní nahrávání zvukové karty musí být zvolen mikrofon, nikoliv stereofonní směšovač (nebo něco jiného). Aplikace Operator Client zkontroluje během spuštění svůj konfigurační soubor a změní podle něj nastavení v ovládní nahrávání. Tento konfigurační soubor obsahuje výchozí nastavení, které se nemusí shodovat s konfigurací systému. Toto nastavení se obnovuje při každém spuštění aplikace Operator Client.	Změňte nastavení v konfiguračním souboru aplikace Operator Client na mikrofon.

Zhroucení aplikace Operator Client

Problém	Příčina	Řešení
Došlo k pádu aplikace Operator Client.	V počítači, v němž je nainstalována aplikace Operator Client, je nainstalován a spuštěn webový klient DiBos.	Odinstalujte webového klienta DiBos.



Podpora

Přístup ke **službám podpory** najdete na adrese <https://www.boschsecurity.com/xc/en/support/>.

Společnost Bosch Security and Safety Systems nabízí podporu v těchto oblastech:

- [Aplikace a nástroje](#)
- [Modelování informací o budovách](#)
- [Uvedení do provozu](#)
- [Záruka](#)
- [Odstraňování potíží](#)
- [Oprava a výměna](#)
- [Zabezpečení produktu](#)



Akademie Bosch Building Technologies

Na webu Bosch Building Technologies najdete přístup ke **kurzům školení, výukovým technikám a dokumentaci**: <https://www.boschsecurity.com/xc/en/support/training/>

17.1

Opětovné navázání spojení s klávesnicí Bosch IntuiKey

1. Připojte znovu kabel nebo počkejte, až bude pracovní stanice ve stavu online. Zpráva Off Line zmizí.
2. Stisknutím programovatelné klávesy Terminal přejděte do systému BVMS.

Slovník pojmů

Aktivní bod

Ikona ovladatelná myší na mapě. Konfigurace aktivních bodů se provádí v aplikaci Configuration Client. Aktivní body mohou být například kamery, relé nebo vstupy. Obsluha je používá k lokalizaci a výběru zařízení v budově. Pokud jsou nakonfigurovány, mohou se aktivní body zobrazovat s blikající barvou pozadí, dojde-li k výskytu konkrétní události stavu nebo poplachu.

ANR

Automatické obnovování sítě. Jedná se o vestavěný proces, který po selhání sítě kopíruje chybějící videodata z vysílače/přijímače videosignálu do síťového videorekordéru. Kopírovaná videodata přesně vyplní mezeru, která vznikla po selhání sítě. Z tohoto důvodu vysílač/přijímač potřebuje libovolný typ místního úložiště. Kapacita pro ukládání nahrávek v tomto místním úložišti se vypočítá podle vzorce: (šířka pásma sítě × odhadovaná doba odstavky sítě + bezpečnostní rezerva) × (1 + 1/rychlost zálohování). Tato výsledná kapacita pro ukládání nahrávek je skutečně potřebná, protože během kopírování musí pokračovat nepřetržité nahrávání.

bod

Detekční zařízení připojené k zabezpečovacímu systému. Body jsou na klávesnici uvedeny jednotlivě a doplněné o vlastní text. Text může popisovat jedny dveře, detektor pohybu, hlásič ohně nebo chráněné místo, jako např. HORNÍ PATRO nebo GARÁŽ.

Brána toků videodat (VSG = Video Streaming Gateway)

Virtuální zařízení, které umožňuje začlenit kamery Bosch, ONVIF, JPEG a kodéry RTSP.

Časová osa

Část uživatelského rozhraní systému Bosch Video Management System. Zobrazuje čáry, které graficky vyjadřují nahrávání obrazu ze zvolených kamer. Časová Osa umožňuje procházet nahraná videodata.

Deník

Zásobník pro zaznamenávání všech událostí v systému Bosch Video Management System.

DNS

Domain Name System – Systém názvů domén. Server DNS převádí adresu URL (například www.myDevice.com) na adresu IP v sítích, které používají protokol TCP/IP.

Doba přetáčení

Počet sekund, o které se vrátí obraz zpět, pokud je obrazový panel přepnut na okamžité přehrávání.

duální ověřování

Zásada zabezpečení, která vyžaduje, aby se k aplikaci Operator Client přihlásili dva různí uživatelé. Oba uživatelé musí být členy normální skupiny uživatelů systému Bosch Video Management System. Tato skupina uživatelů (nebo tyto skupiny uživatelů, pokud jsou uživatelé členy různých skupin uživatelů) musí být součástí skupiny s duálním ověřováním. Skupina s duálním ověřováním má v systému Bosch Video Management System přidělena svá vlastní přístupová práva. Měla by mít přiděleno více přístupových práv než běžná skupina uživatelů, do které uživatel patří. Příklad: Uživatel A je členem skupiny uživatelů nazvané Skupina A. Uživatel B je členem Skupiny B. Dále je nakonfigurována skupina s duálním ověřováním, jejímiž členy jsou Skupina A a Skupina B. Pro uživatele ze Skupiny A je duální ověřování volitelné, pro uživatele ze Skupiny B je povinné. Když se přihlašuje uživatel A, zobrazí se druhé dialogové okno pro potvrzení přihlášení. V tomto dialogovém okně se může přihlásit druhý uživatel, pokud je dosažitelný. Pokud není dosažitelný, uživatel A může pokračovat a spustit aplikaci Operator Client. Má pak pouze přístupová práva přiřazená Skupině A. Když se přihlašuje uživatel B, opět se zobrazí druhé dialogové okno pro přihlášení. V tomto dialogovém okně se musí přihlásit druhý uživatel. Pokud není dosažitelný, uživatel B nemůže spustit aplikaci Operator Client.

duplexní režim

Pojem používaný k definici směru přenosu dat mezi dvěma stranami. Poloduplexní režim umožňuje přenášet data v obou směrech, nikoliv však současně. Plně duplexní režim umožňuje současný přenos dat.

Enterprise Account

Účet Enterprise Account představuje autorizaci umožňující uživateli aplikace Operator Client připojovat se k zařízením serveru Management Server, která jsou součástí systému Enterprise System. V účtu Enterprise Account se konfiguruje veškerá oprávnění pro zařízení tohoto modulu Management Server. Aplikace Operator Client se může současně připojit k více počítačům s modulem Management Server, které jsou součástí systému Enterprise. Tento přístup se řídí buď členstvím ve skupině Enterprise User Group, nebo oprávněním k zařízení nakonfigurovaným v účtu Enterprise Account pro tento modul Management Server.

Enterprise System

Systém Enterprise System je funkce systému Bosch Video Management System, která umožňuje uživateli aplikace Operator Client přistupovat současně k více počítačům se softwarem Management Server.

Enterprise User Group

Enterprise User Group je skupina uživatelů, která je nakonfigurována v serveru Enterprise Management Server. Skupina Enterprise User Group definuje uživatele, kteří jsou oprávněni přistupovat k více počítačům se softwarem Management Server současně. Určuje oprávnění k použití, která jsou pro tyto uživatele dostupná.

Funkce Intercom

Používá se k hovorům s využitím reproduktorů kodéru. Kodér musí být vybaven zvukovým vstupem a zvukovým výstupem. Funkce Intercom může být poskytnuta skupinám uživatelů.

Intelligentní analýza Intelligent Video Analytics

Algoritmus, jenž detekuje specifické vlastnosti a chování objektů ve scéně sledované videokamerou a na jejich základě generuje poplachové události, které mohou být následně zpracovány v systému průmyslové televize CCTV. Nahrávání s aktivovanými nastaveními analýzy Intelligent Video Analytics je předpokladem pro možnost pozdějšího selektivního a rychlého vyhledávání ve videomateriálech. Algoritmus Intelligent Video Analytics umožňuje zachytit a vyhodnotit směrový pohyb objektů takovým způsobem, že ve velké míře zabrání falešným

poplachům. Algoritmus Intelligent Video Analytics se automaticky přizpůsobuje proměnlivým podmínkám prostředí a není proto ve většině případů citlivý vůči rušivým vlivům, například dešti nebo pohybu stromů. Zvláště při použití pro forenzní vyhledávání umožňuje algoritmus Intelligent Video Analytics filtrovat pohybující se objekty podle specifikací barev. Pomocí algoritmu Intelligent Video Analytics mohou být v rozsáhlých videomateriálech selektivně vyhledávány objekty s určitými vlastnostmi barev.

Intelligent Tracking

Intelligent Tracking je softwarový proces běžící v kameře, který umožňuje sledování vybraného objektu.

iSCSI

Internet Small Computer System Interface – Internetové rozhraní pro malé počítačové systémy. Protokol, který spravuje úložiště přes síť TCP/IP. Rozhraní iSCSI umožňuje přistupovat k uloženým datům z libovolného místa v síti. Zvláště s příchodem sítí Gigabit Ethernet začalo být cenově dostupné připojit servery iSCSI úložišť k počítačové síti pouze jako vzdálené pevné disky. V terminologii iSCSI je server poskytující paměťové prostředky označován jako cíl iSCSI, zatímco klient, jenž se připojuje k serveru a přistupuje k jeho prostředkům, je označován jako iniciátor iSCSI.

Kamera PTZ

Kamera s funkcemi otáčení, naklánění a nastavení transfokace.

Kodér

Mění analogový tok dat na digitální tok dat, např. pro integraci analogových kamer do digitálního systému, jako je Bosch Video Management System. Některé kodéry mohou být vybaveny místním úložištěm, jako je karta Flash či pevný disk USB, nebo mohou ukládat videodata na zařízení iSCSI. Kamery IP mají vestavěný kodér.

Logické číslo

Logická čísla jsou jedinečné identifikátory přiřazené všem zařízením v systému, umožňující snazší odkazování na tato zařízení. Logická čísla jsou jedinečná pouze pro určitý typ zařízení. Typickým příkladem použití logických čísel jsou Příkazové Skripty.

Logický Strom

Strom s upravitelnou strukturou všech zařízení. Logický Strom se používá v aplikaci Operator Client k výběru kamer a dalších zařízení. V aplikaci Configuration Client lze nakonfigurovat „Úplný Logický Strom“ (na stránce Mapy a struktura) a poté jej přizpůsobit jednotlivým skupinám uživatelů (na stránce Skupiny uživatelů).

Management Server

Server BVMS spravující zařízení.

MOV

Přípona souboru výchozího formátu videa používaného v aplikaci QuickTime Player společnosti Apple.

MP4

Formát MP4 je digitální multimediální kontejner nejčastěji používaný k ukládání videa a zvuku, ale může být také použit k ukládání dalších dat, jako jsou titulky a statické obrázky. Soubory MP4 jsou podporovány většinou přehrávačů softwarových médií.

Nasazení bez zásahu uživatele

Metoda automatického načítání, instalace a spouštění aplikací .NET bez změny registru nebo sdílených součástí systému. Systém Bosch Video Management System používá nasazení bez zásahu uživatele k aktualizaci klientů Operator Client z počítačů se softwarem Management Server. Aktualizace se provede, pokud je na počítači se softwarem Management Server uložena nová verze a pokud jsou jednotliví uživatelé přihlášení k aplikaci Operator Client. Pokud používáte jednoho klienta Operator Client pro více počítačů se softwarem Management Server, použijte nasazení bez zásahu uživatele pouze verzi softwaru uloženou v posledním počítači se softwarem Management Server, k němuž se klient Operator Client úspěšně přihlásil. Pokud se pokusíte přihlásit k jinému počítači se softwarem Management Server s odlišnou verzí aplikace, zobrazí se pro tuto instalaci softwaru Management Server informace, že není v režimu online, protože se verze softwaru neshodují.

oblast

Skupina detekčních zařízení připojená k zabezpečovacímu systému.

Obrazové okno

Zásobník pro Obrazové panely, strukturovaný podle zvoleného uspořádání Obrazových panelů.

Obrazový panel

Používá se k zobrazení živého obrazu a nahraných videodat z jedné kamery, mapy nebo souboru HTML.

odpojení

Selektivní odstranění bodů ze zabezpečovacího systému. Bod může být odpojen, aby bylo možné aktivovat obvod areálu s otevřeným oknem.

Odstranění zkreslení

Využití softwaru pro převod kruhového obrazu pořízeného objektivem pro efekt rybiho oka s radiálním zkreslením na obdélníkový obraz pro běžné prohlížení (odstranění zkreslení je tedy korekcí zkreslení).

Odstranění zkreslení okrajů

Odstranění zkreslení probíhá v samotné kameře.

Okamžité přehrání

Slouží k přehrání nahraného obrazu ze zvolené kamery v Obrazovém panelu na obrazovce nastavené pro zobrazení živého obrazu. Umožňuje nastavit počáteční čas (počet uplynulých sekund nebo dobu přetáčení).

Okno Zobrazení Poplachu

Obrazové okno pro zobrazení jednoho nebo více podoken Zobrazení Poplachu.

Operator Client

Součást systému Bosch Video Management System, která poskytuje uživatelské rozhraní pro sledování a provoz systému.

Panoramatická kamera

Kamera s 360 nebo 180palcovým zorným úhlem.

Pracovní stanice s aplikací Operator Client

Počítač v prostředí systému Bosch Video Management System určený k zobrazení živého obrazu, přehrávaných videodat a k provádění konfiguračních úloh. V tomto počítači je nainstalována aplikace Operator Client.

pravost

Stav nahraného videa, který informuje o jeho pravosti. To znamená, že s nahraným videem nebylo manipulováno.

priorita poplachu

Každému poplachu je přiřazena priorita. Poplachu mohou být na základě priority nakonfigurovány tak, aby se automaticky zobrazily (aktivovaly) v okně Zobrazení Poplachu. Prioritu má také přiřazeno zobrazení živého obrazu a zobrazení přehrávaných videodat pro každého uživatele. Pokud jsou přijaty poplachu s vyšší prioritou, než má zobrazení pro příslušného uživatele, poplach automaticky zobrazí svou řadu v okně Zobrazení Poplachu. Pokud není na monitoru, jenž může zobrazovat poplachu, aktuálně zobrazeno okno Zobrazení Poplachu, automaticky nahradí Obrazové okno (Živý Obraz nebo Přehrávaný Obraz).

Prodleva

Předem nastavená doba, po kterou budou během sekvence kamer zobrazena v Obrazovém okně videodata z jedné kamery, než se zobrazí videodata z další kamery.

prohlížeč analýzy

Externí aplikace, která slouží k zobrazování poplachů analýzy video analytics v aplikaci Operator Client.

Referenční obraz

Referenční obraz je nepřetržitě porovnáván s aktuálním obrazem. Pokud se aktuální obraz v označených oblastech liší od referenčního obrazu, spustí se poplach. To umožňuje detekovat neoprávněnou manipulaci, která by jinak nebyla detekována, například otočení kamery.

režim Přehrávání

Funkce aplikace Operator Client. Používá se k přehrávání archivovaných videodat a k vyhledávání v těchto videodatech.

ROI

Oblast zájmu. Funkce oblastí zájmu byla vytvořena za účelem úspory šířky přenosového pásma při přiblížení části obrazu z kamery u pevných kamer s rozlišením HD. Tato část se chová jako kamera PTZ.

Sekundární VRM

Software v prostředí systému BVMS. Slouží k tomu, aby nahrávky pořízené jedním či několika primárními zařízeními VRM byly současně ukládány

také do jiného cílového zařízení iSCSI. Nastavení nahrávání se může od nastavení primárního zařízení VRM lišit.

sekvence kamer

Seznam kamer, které se zobrazují postupně, jedna po druhé. Obraz z každé kamery je zobrazen po stanovenou dobu (prodlevu). Existují dva typy sekvencí: předdefinované a automatické. Předdefinované sekvence definuje správce. Ikony těchto sekvencí se nacházejí v okně Logický Strom. Automatické sekvence se vytvářejí přetažením vícenásobného výběru nebo složky z okna Logický Strom do Obrazového panelu nebo na dekodér. Obrazy ze všech kamer z této složky nebo výběru se postupně zobrazují v Obrazovém panelu. Můžete vytvořit své vlastní sekvence vytvořením složky v okně Strom Oblíbených Položek.

Seznam Poplachů

Okno v systému Bosch Video Management System používané k zobrazení seznamu aktivních poplachů.

skupina monitorů

Sada monitorů připojených k dekodérům. Skupina monitorů může být použita ke zpracování poplachů v dané fyzické oblasti. Například instalace se třemi fyzicky oddělenými řídicími místnostmi může obsahovat tři skupiny monitorů. Monitory zařazené do skupiny monitorů jsou logicky nakonfigurovány do řádků a sloupců a mohou být nastaveny na různá rozvržení, např. zobrazení na celé obrazovce nebo na kvadrantové zobrazení.

Skupina uživatelů

Skupiny uživatelů se používají ke stanovení společných atributů uživatelů, jako jsou oprávnění, práva a priority pro PTZ. Stane-li se uživatel členem skupiny, automaticky získá všechny atributy skupiny.

Stanoviště

Uživatelem vytvářená entita pro seskupení souvisejících systémových zdrojů za účelem snazšího sledování a správy. Stanoviště typicky odpovídá fyzickému místu, jako je budova nebo podlaží, ale může být použito k zastoupení jakékoliv koncepce. Obsahuje software

Management Server, obvykle aplikaci Configuration Client a několik instalací aplikace Operator Client.

Strom oblíbených položek

TCP

Transmission Control Protocol. Komunikační protokol používaný k přenosu dat přes síť IP. Zajišťuje spolehlivý přenos dat ve správném pořadí.

Událost

Okolnost nebo stav, který je spojen s poplachem nebo akcí. Události mohou pocházet z mnoha zdrojů, jako jsou kamery, archivační zařízení, adresáře, digitální vstupy atd. Mohou zahrnovat stavy, jako jsou spuštění nahrávání, ztráta signálu, zprávy o zaplnění disku, přihlášení uživatelů, spuštění prostřednictvím digitálních vstupů atd.

UDP

User Datagram Protocol. Protokol bez připojení používaný k výměně dat přes IP síť. Vzhledem k nižším režijním nákladům je protokol UDP vhodnější pro přenos videodat než protokol TCP.

unmanaged site

Položka stromu zařízení v systému BVMS, která může obsahovat síťová videozařízení, například digitální videorekordéry. Tato zařízení nejsou spravována modulem Management Server vašeho systému. Uživatel aplikace Operator Client se může k zařízením stanoviště unmanaged site připojit na vyžádání.

Uspořádání obrazových panelů

Umístění obrazových panelů.

ústředna EZS

Obecný název pro základní zařízení v zabezpečovacím systému Bosch proti narušení (vloupání). Klávesnice, moduly, hlásiče a jiná zařízení se připojují k ústředně.

UTC

Universal Time Coordinated (koordinovaný světový čas)

Video Analytics

Video analytics je softwarový proces, který porovnává obraz z kamery s uloženými snímky konkrétních osob nebo objektů. V případě shody software spustí poplach.

VRM

Video Recording Manager. Softwarový balíček, který je součástí systému Bosch Video Management System a který zajišťuje správu ukládání videodat (MPEG-4 SH++, H.264 a H.265) se zvukovými daty a metadaty do zařízení iSCSI v síti. Software VRM udržuje databázi obsahující informace o zdrojích nahrávek a seznam přidružených jednotek iSCSI. Software VRM je realizován jako služba spuštěná v počítači v síti systému Bosch Video Management System. Zařízení VRM jako takové videodata neukládá, ale rozděluje úložné kapacity na zařízeních iSCSI mezi kodéry a současně řídí vyrovnaní zatížení mezi více zařízením iSCSI. Zařízení VRM směřuje toky přehrávání ze zařízení iSCSI do aplikací Operator Client.

Vyhledávání serverů

Přístup pro uživatele aplikace Configuration Client nebo Operator Client je realizován postupným připojením k přístupovým bodům několika systémů. Přístupový bod k systému může být modul Management Server nebo Enterprise Management Server.

vymazat

Právo na vymazání v rámci GDPR (obecné nařízení o ochraně osobních údajů) stanovuje, že subjekt údajů má právo požadovat vymazání osobních údajů, které se ho týkají, do 30 dní, a to na základě některého z mnoha důvodů.

záložka

Používá se k uložení časového úseku živého obrazu nebo nahraného videozáznamu. To umožňuje označit určité scény pro pozdější prozkoumání. Navíc můžete prostřednictvím exportu záložky sdílet výsledky prozkoumání s dalšími uživateli.

Záložní VRM

Software v prostředí systému BVMS. Přebírá úlohu přiřazeného primárního nebo sekundárního zařízení VRM v případě, že toto zařízení selže.

zobrazení

Skupina kamer přiřazená obrazovým panelům, které můžete znovu vyvolat pro okamžité sledování živého obrazu. Součástí zobrazení mohou být obrazové panely s mapami nebo soubory HTML. Sekvence nemohou být součástí zobrazení.

Rejstřík

Symboly

živý obraz 114, 131

A

aktivace 100, 101, 102

aktualizace referenčního obrazu 46

authenticity 135

automatická aktivace poplachů 20

automatická sekvence 38

automatické zobrazení poplachů 20

automaticky aktivovaný poplach 114

B

bezpečnostní ústředna 121

blikající ikona zařízení 52

blokování PTZ 45

bodů

odpojení 100

bookmark

display 58

edit 55, 131

load 58

Bosch IntuiKey keyboard

analog mode 112

digital mode 108

Bosch Video Management System

nápověda online 7

BVMS Export Player 59, 60, 71

C

CCTV keyboard 104

celá obrazovka 41

color 135

Časová osa 116

časové pásmo 9, 81, 84, 115, 119

část obrazu 40, 56

D

deaktivace 100, 101, 102

delete user 30

delete video 135

Deník 79, 80, 81, 84, 87

digital keyboard 104

digitální přiblížení 40, 56

doplňková data

textová data 86

dostupná nová konfigurace 30

E

Enterprise System 14

export

video 71, 135

Export do vzdáleného umístění 21

Export ZIP 74

exportu

rozdělení 72

F

Forensic Search 78

funkce Hlasový intercom 44, 129

Funkce Intercom 44

H

Hairline 135

hledání

Logický strom 35

change password 30

I

ikony 120

klávesnice Bosch IntuiKey 111

import

videodata 77

import exportovaného videa 77

IntuiKey keyboard 104

J

jeden snímek

dopředu 136

dozadu 136

K

kamera HD 128

Kamera PTZ 52, 53, 54

kamera s kopulovitým krytem 53, 54

kamera s kopulovým krytem 52

kamera snímající poplach

analogový monitor 92

katalogový list 11

KBD Universal XF keyboard 104

klávesnice Bosch IntuiKey

ikony 111

režim Příkaz 111

konec

Operator Client 30

kvalita nahrávání 37

L

Logický strom

hledání 35

M

Management Server 11, 14

manuální nahrávání 21, 37

mapa 131

mapa poplachu	52	ověřit pravost	69, 70
mapy		ovládání přehrávání	
barevná ikona zařízení	52	o jeden snímek vpřed	136
blikající ikona zařízení	52	o jeden snímek vzad	136
možnosti	128	pozastavit	136
N		přehrát	136
načtení		přehrát vzad	136
videodata	77	přeskočit na nejnovější nahrávku	136
nahrávání poplachu	37	přeskočit na nejstarší nahrávku	136
nahrávky zařízení NVR	37	Ovládání PTZ	134
nahrávky zařízení VRM	37	blokování	45
nahrávka poplachu		P	
najít	63	pád	
nahrávky zařízení NVR		Operator Client	139
nahrávání poplachu	37	panel nástrojů	41
nahrávky zařízení VRM		panoramatická kamera	
nahrávání poplachu	37	režimy zobrazení	22, 34
najít nahrávku poplachu	63	password change	30
nápověda	7	point in time	135
nápověda online k aplikaci	7	poplachová sekvence	118
nepřijetí nové konfigurace	30	použité ikony	120
NVR	11	Poznámky k vydání	11
O		problémy s připojením	49
obecná nastavení	128	protect video	135
oblast	121	přednastavená sekvence	38
Oblíbené	56	přehrávání	116
obrazové okno	131	přehrávání videa	131
obrazový panel	33, 36, 41, 132	překódované video	48, 89
PTZ v okně	53	přepnout	37
odmítnutí nové konfigurace	30	panoramatický režim zobrazení	34
odpojení		přidat záložku	57
bod	100	přijetí nové konfigurace	30
offline	30	přístup k nápovědě	7
okamžité přehrávání	40, 43	přístup ke stanovišti unmanaged site	80
okna aplikace	114	PTZ v okně	53, 133
okno Zobrazení poplachu	37	push-to-talk	44
omezit video	65	R	
Operator Client		referenční obraz	46
spuštění	29	remove user	30
ukončení	30	Režim kompatibility	21
ověření	69, 70	Režim přehrávání	116
		Režim Příkaz	111
		režim zobrazení na celé obrazovce	41
		Režim Živého Obrazu	114, 134
		režimy zobrazení panoramatické kamery	34
		režimy zobrazení u panoramatické kamery	22
		rozdělení exportu	72
		řada kamer	38

S		vyhledávání textových dat	63, 86
search for motion	135	vyhledávání videa	63
sekvence	38	výchozí zobrazení	
sekvence kamer	38	soubory DWF	52
automatická	38	vynucení aktivování	100, 101, 102
přednastavení	38	vzdálený export	71
sledování		Z	
obrazovky	32	záložka	55
smart motion search	135	záložku	
soubory DWF		přidat	57
výchozí zobrazení	52	uložit	57
soubory HTML	131	záložky	
specific event	135	úprava	58
spuštění		zdroj nahrávání	132
Operator Client	29	zdroj nahrávek	90
systémové požadavky	11	zkontrolovat pravost	69, 70
T		zkratky	138
TCP	49	změna velikosti	36
textová data		Zobrazení	56
vyhledání	63, 86	obrazovky	32
time zone	135	zobrazení obrazu z kamery	33
Timeline	135	zvuk	39, 43, 114
tisk nápovědy	7	zvuk kamery	38
U			
ukončení			
Operator Client	30		
uložit záložku	57		
úprava záložky	58		
user			
delete	30		
remove	30		
V			
VCA			
povolení	42, 78		
zakázat	42, 78		
více kanálů	39		
video			
export	71		
videodata			
import	77		
načtení	77		
výběr toku	47		
vyhledání			
informace v nápovědě	7		
položky deníku	79, 80, 81, 87		
vyhledání nahrávky poplachu	63		
vyhledávání	63		
vyhledávání nahraného videa	63		
vyhledávání položek deníku	79, 80, 81, 87		



Bosch Security Systems B.V.

Torenallee 49
5617 BA Eindhoven
Netherlands

www.boschsecurity.com

© Bosch Security Systems B.V., 2020