

# BVMS



# Obsah

<b>1</b>	<b>Použití nápovědy</b>	<b>14</b>
1.1	Vyhledání informací	14
1.2	Tisk informací z nápovědy	15
<b>2</b>	<b>Úvod</b>	<b>16</b>
2.1	Vydání BVMS	17
2.2	Přehled pro aktivaci licence BVMS	18
<b>3</b>	<b>Přehled systému</b>	<b>20</b>
3.1	Hardwarové požadavky	21
3.2	Softwarové požadavky	21
3.3	Požadavky na licence	21
<b>4</b>	<b>Koncepce</b>	<b>22</b>
4.1	Koncepce systému BVMS	22
4.1.1	Jeden systém Management Server	22
4.1.2	Enterprise System	23
4.1.3	Server Lookup	24
4.1.4	Unmanaged site	25
4.2	Nahrávání	27
4.2.1	Automatické obnovování sítě (ANR)	27
4.2.2	Duální/záložní nahrávání	28
4.2.3	Režimy nahrávání zařízení VRM	30
4.2.4	Přehrávání zdrojů nahrávek zařízení VRM	32
4.2.5	Přehled událostí souvisejících s úložištěm	37
4.3	Zpracování poplachů	38
4.4	Mapování událostí ONVIF	40
4.5	Odhlášení při nečinnosti	40
4.6	Klient Operator Client nezávislý na verzi	41
4.6.1	Práce v režimu kompatibility	42
4.7	Režimy zobrazení u panoramatické kamery	42
4.7.1	360stupňová panoramatická kamera – upevnění na podlaze nebo stropu	43
4.7.2	180stupňová panoramatická kamera – upevnění na podlaze nebo stropu	45
4.7.3	360stupňová panoramatická kamera – upevnění na stěně	46
4.7.4	180stupňová panoramatická kamera – upevnění na stěně	47
4.7.5	Oříznuté zobrazení u panoramatické kamery	48
4.8	Tunelování SSH	49
4.9	Používání více cest	49
<b>5</b>	<b>Podporovaný hardware</b>	<b>50</b>
5.1	Instalace hardwaru	50
5.2	Instalace klávesnice KBD Universal XF	51
5.3	Připojení klávesnice Bosch IntuiKey k systému BVMS	51
5.3.1	Možnosti připojení klávesnice Bosch IntuiKey	51
5.3.2	Připojení klávesnice Bosch IntuiKey k dekodéru	53
5.3.3	Aktualizace firmwaru klávesnice Bosch IntuiKey	54
5.4	Připojení matice Bosch Allegiant k systému BVMS	55
5.4.1	Přehled propojení se systémy Bosch Allegiant	55
5.4.2	Konfigurace řídicího kanálu	57
5.4.3	Koncepce satelitního systému Bosch Allegiant	59
5.5	Příkazy Allegiant CCL podporované systémem BVMS	60
<b>6</b>	<b>Úvod</b>	<b>62</b>

6.1	Instalace softwarových modulů	62
6.2	Použití průvodce konfigurací	62
6.3	Spuštění aplikace Configuration Client	69
6.4	Konfigurace jazyka aplikace Configuration Client	70
6.5	Konfigurace jazyka aplikace Operator Client	70
6.6	Hledání zařízení	70
6.7	Přístup k systému	71
6.8	Použití funkce vyhledávání serverů	71
6.9	Aktivace licencí na software	72
6.9.1	Dialogové okno Správce licencí (nabídka Nástroje)	72
6.9.2	Dialogové okno Přidat licenci	73
6.9.3	Dialogové okno Kontrolor licencí (nabídka Nástroje)	73
6.10	Údržba systému BVMS	74
6.11	Výměna zařízení	75
6.11.1	Výměna modulu MS/EMS	75
6.11.2	Výměna zařízení VRM	76
6.11.3	Výměna kodéru nebo dekodéru	77
6.11.4	Výměna pracovní stanice s aplikací Operator Client	80
6.11.5	Závěrečné testy	80
6.11.6	Obnovení zařízení Divar IP 3000/7000	80
6.12	Konfigurace synchronizace času	80
6.13	Konfigurace úložného média kodéru	80
7	<b>Vytvoření systému Enterprise System</b>	<b>82</b>
7.1	Konfigurace seznamu serverů pro systém Enterprise	82
7.2	Vytvoření skupiny uživatelů Enterprise User Group	83
7.3	Vytvoření účtu Enterprise Account	83
7.4	Ověřování pomocí tokenů	84
8	<b>Konfigurace Příkazových Skriptů</b>	<b>86</b>
8.1	Správa Příkazových Skriptů	86
8.2	Konfigurace automaticky spouštěného Příkazového Skriptu	87
8.3	Import Příkazového Skriptu	87
8.4	Export Příkazového Skriptu	87
8.5	Konfigurace spouštěcího příkazového skriptu (stránka nastavení)	88
9	<b>Správa konfiguračních dat</b>	<b>89</b>
9.1	Aktivace pracovní konfigurace	89
9.2	Aktivace konfigurace	90
9.3	Export konfiguračních dat	90
9.4	Import konfiguračních dat	91
9.5	Export konfiguračních dat do OPC	92
9.6	Kontrola stavu kodérů/dekodérů	92
9.7	Konfigurace sledování SNMP	92
9.8	Vytváření zprávy	92
10	<b>Příklady konfigurací</b>	<b>94</b>
10.1	Přidání přemostění ATM/POS Bosch	94
10.2	Přidání poplachových vstupů Bosch Allegiant	95
10.3	Přidání a konfigurace 2 kamer Dinion IP s nahráváním pomocí zařízení VRM	95
11	<b>Globální okna aplikace Configuration Client</b>	<b>97</b>
11.1	Konfigurační okno	97
11.2	Příkazy nabídek	98

<b>11.3</b>	Dialogové okno Správce aktivací (nabídka System)	<b>100</b>
<b>11.4</b>	Aktivace dialogového okna Konfigurace (nabídka System)	<b>101</b>
<b>11.5</b>	Dialogové okno Vyhledávání výchozího zařízení (nabídka Hardware)	<b>101</b>
<b>11.6</b>	Ochrana zařízení prostřednictvím dialogového okna Globální výchozí heslo (nabídka Hardware)	<b>102</b>
<b>11.7</b>	Ochrana úložiště iSCSI pomocí funkcí v dialogovém okně Heslo CHAP (nabídka Hardware)	<b>102</b>
<b>11.8</b>	Dialogové okno změny hesla zařízení (nabídka Hardware)	<b>103</b>
<b>11.9</b>	Dialogové okno aktualizace firmwaru zařízení (nabídka Hardware)	<b>104</b>
<b>11.10</b>	Dialogové okno změny IP a síťových nastavení zařízení (nabídka Hardware)	<b>105</b>
<b>11.11</b>	Dialogové okno Sledování zařízení (nabídka Hardware)	<b>107</b>
<b>11.12</b>	Dialogové okno Kontrolor licencí (nabídka Nástroje)	<b>107</b>
<b>11.13</b>	Dialogové okno Správce licencí (nabídka Nástroje)	<b>107</b>
<b>11.14</b>	Dialogové okno Přidat licenci	<b>108</b>
<b>11.15</b>	Dialogová okna zpráv (nabídka Zprávy)	<b>108</b>
<b>11.15.1</b>	Dialogové okno Plány nahrávání	<b>109</b>
<b>11.15.2</b>	Dialogové okno Nastavení plánovaného nahrávání	<b>109</b>
<b>11.15.3</b>	Dialogové okno Plány úloh	<b>109</b>
<b>11.15.4</b>	Dialogové okno Parametry kamer a nahrávání	<b>109</b>
<b>11.15.5</b>	Dialogové okno Nastavení kvality toku	<b>109</b>
<b>11.15.6</b>	Dialogové okno Nastavení událostí	<b>109</b>
<b>11.15.7</b>	Dialogové okno Složené události	<b>109</b>
<b>11.15.8</b>	Dialogové okno Nastavení poplachů	<b>109</b>
<b>11.15.9</b>	Dialogové okno Nakonfigurovaní uživatelé	<b>110</b>
<b>11.15.10</b>	Dialogové okno Skupiny uživatelů a uživatelské účty	<b>110</b>
<b>11.15.11</b>	Dialogové okno Oprávnění pro zařízení	<b>110</b>
<b>11.15.12</b>	Dialogové okno Oprávnění pro použití	<b>110</b>
<b>11.15.13</b>	Dialogové okno Konfigurace oprávnění	<b>110</b>
<b>11.15.14</b>	Dialogové okno Oprávnění skupiny uživatelů	<b>110</b>
<b>11.15.15</b>	Dialogové okno Nastavení zabezpečení	<b>110</b>
<b>11.15.16</b>	Dialogové okno Odpojená zařízení	<b>110</b>
<b>11.16</b>	Dialogové okno Nastavení poplachu (nabídka Nastavení)	<b>111</b>
<b>11.17</b>	Dialogové okno Nastavení SNMP (nabídka Nastavení)	<b>111</b>
<b>11.18</b>	Dialogové okno Nastavení serveru LDAP (nabídka Nastavení)	<b>112</b>
<b>11.18.1</b>	Přidružení skupiny LDAP	<b>113</b>
<b>11.19</b>	Dialogové okno pro určení skupiny uživatelů LDAP (nabídka Nastavení)	<b>114</b>
<b>11.20</b>	Dialogové okno Nastavení přístupových tokenů (nabídka Nastavení)	<b>114</b>
<b>11.21</b>	Dialogové okno Nastavení důvěryhodných certifikátů (nabídka Nastavení)	<b>115</b>
<b>11.22</b>	Dialogové okno Možnosti (nabídka Nastavení)	<b>116</b>
<b>12</b>	<b>Stránka Zařízení</b>	<b>119</b>
<b>12.1</b>	Aktualizace stavů a schopností zařízení	<b>119</b>
<b>12.2</b>	Změna hesla pro IP zařízení	<b>120</b>
<b>12.3</b>	Přidání zařízení	<b>120</b>
<b>12.4</b>	Stránka Seznam serverů / adresář	<b>123</b>
<b>12.4.1</b>	Dialogové okno Přidat server	<b>124</b>
<b>12.4.2</b>	Konfigurace funkce Server Lookup	<b>124</b>
<b>12.4.3</b>	Konfigurace seznamu serverů	<b>124</b>
<b>12.4.4</b>	Export seznamu serverů	<b>125</b>
<b>12.4.5</b>	Import seznamu serverů	<b>125</b>
<b>12.5</b>	Stránka Digitální videorekordér (DVR)	<b>125</b>
<b>12.5.1</b>	Digitální videorekordéry	<b>126</b>

<b>12.5.2</b>	Přidání zařízení DVR pomocí vyhledávání	<b>127</b>
<b>12.5.3</b>	Dialogové okno Přidat adresu DVR	<b>127</b>
<b>12.5.4</b>	Karta Nastavení	<b>127</b>
<b>12.5.5</b>	Karta Kamery	<b>128</b>
<b>12.5.6</b>	Karta Vstupy	<b>128</b>
<b>12.5.7</b>	Karta Relé	<b>128</b>
<b>12.5.8</b>	Konfigurace integrace digitálního videorekordéru	<b>128</b>
<b>12.6</b>	Stránka Maticové Přepínače	<b>129</b>
<b>12.6.1</b>	Přidání zařízení Bosch Allegiant	<b>129</b>
<b>12.6.2</b>	Konfigurace zařízení Bosch Allegiant	<b>129</b>
<b>12.6.3</b>	Stránka Výstupy	<b>130</b>
<b>12.6.4</b>	Stránka Vstupy	<b>130</b>
<b>12.6.5</b>	Stránka Propojení	<b>131</b>
<b>12.6.6</b>	Stránka Kamery	<b>131</b>
<b>12.7</b>	Stránka Pracovní stanice	<b>131</b>
<b>12.7.1</b>	Ruční přidání pracovní stanice	<b>132</b>
<b>12.7.2</b>	Konfigurace klávesnice Bosch IntuiKey (stránka nastavení) (pracovní stanice)	<b>132</b>
<b>12.7.3</b>	Aktivace forenzního vyhledávání na pracovní stanici (stránka nastavení)	<b>133</b>
<b>12.7.4</b>	Konfigurace spouštěcího příkazového skriptu (stránka nastavení)	<b>133</b>
<b>12.7.5</b>	Stránka Nastavení	<b>133</b>
<b>12.7.6</b>	Změna síťové adresy pracovní stanice	<b>135</b>
<b>12.8</b>	Stránka Dekodéry	<b>135</b>
<b>12.8.1</b>	Ruční přidání kodéru/dekodéru	<b>135</b>
<b>12.8.2</b>	Dialogové okno Upravit kodér/ upravit dekodér	<b>137</b>
<b>12.8.3</b>	Změna hesla ke kodéru/dekodéru (Změnit heslo / Vložit heslo)	<b>138</b>
<b>12.8.4</b>	Profil dekodéru	<b>139</b>
<b>12.8.5</b>	Zobrazení monitoru	<b>139</b>
<b>12.8.6</b>	Konfigurace klávesnice Bosch IntuiKey (dekodér)	<b>140</b>
<b>12.8.7</b>	Konfigurace dekodéru pro použití s klávesnicí Bosch IntuiKey	<b>140</b>
<b>12.8.8</b>	Odstranit logo dekodéru	<b>140</b>
<b>12.9</b>	Stránka skupiny monitorů	<b>141</b>
<b>12.9.1</b>	Ruční přidání skupiny monitorů	<b>141</b>
<b>12.9.2</b>	Konfigurace skupiny monitorů	<b>141</b>
<b>12.10</b>	Stránka Komunikační zařízení	<b>142</b>
<b>12.10.1</b>	Přidání e-mailového/SMTP serveru	<b>142</b>
<b>12.10.2</b>	Stránka Server SMTP	<b>142</b>
<b>12.10.3</b>	Konfigurace komunikačního zařízení	<b>143</b>
<b>12.10.4</b>	Dialogové okno Odeslat zkušební e-mail	<b>144</b>
<b>12.11</b>	Stránka ATM/POS	<b>144</b>
<b>12.11.1</b>	Ruční přidání přemostění ATM/POS Bosch	<b>144</b>
<b>12.11.2</b>	Stránka Přemostění ATM/POS Bosch	<b>145</b>
<b>12.11.3</b>	Konfigurace periferního zařízení	<b>145</b>
<b>12.11.4</b>	Stránka Nastavení DTP	<b>146</b>
<b>12.11.5</b>	Stránka Nastavení bankomatů	<b>146</b>
<b>12.11.6</b>	Stránka Vstupy	<b>147</b>
<b>12.12</b>	Čtecí zařízení karet ve vstupních halách	<b>147</b>
<b>12.12.1</b>	Dialogové okno Přidat čtecí zařízení karet ve vstupních halách	<b>147</b>
<b>12.12.2</b>	Stránka Nastavení čtecích zařízení ve vstupních halách	<b>147</b>
<b>12.13</b>	Stránka Virtuální vstupy	<b>148</b>

<b>12.13.1</b>	Ruční přidání virtuálních vstupů	<b>148</b>
<b>12.14</b>	Stránka SNMP	<b>149</b>
<b>12.14.1</b>	Ruční přidání SNMP	<b>149</b>
<b>12.14.2</b>	Konfigurace přijímače depeší protokolu SNMP (stránka přijímače depeší SNMP)	<b>149</b>
<b>12.14.3</b>	Dialogové okno Protokolovač depeší SNMP	<b>150</b>
<b>12.15</b>	Stránka Přiřadit klávesnici	<b>151</b>
<b>12.16</b>	Stránka Moduly vstupů a výstupů	<b>152</b>
<b>12.16.1</b>	Ruční přidání modulu vstupů a výstupů	<b>152</b>
<b>12.16.2</b>	Konfigurace modulu vstupů a výstupů	<b>152</b>
<b>12.16.3</b>	Stránka ADAM	<b>153</b>
<b>12.16.4</b>	Stránka Vstupy	<b>153</b>
<b>12.16.5</b>	Stránka Relé	<b>153</b>
<b>12.17</b>	Stránka Emulace CCL zařízení Allegiant	<b>154</b>
<b>12.17.1</b>	Ruční přidání emulace CCL zařízení Allegiant	<b>154</b>
<b>12.17.2</b>	Příkazy Allegiant CCL	<b>155</b>
<b>12.17.3</b>	Konfigurace emulace CCL zařízení Allegiant	<b>155</b>
<b>12.18</b>	Stránka Služba přenosu videodat do mobilních zařízení	<b>155</b>
<b>12.18.1</b>	Služba přenosu videodat do mobilních zařízení	<b>155</b>
<b>12.18.2</b>	Ruční přidání služby Mobile Video Service	<b>156</b>
<b>12.19</b>	Stránka Bezpečnostní ústředny	<b>156</b>
<b>12.19.1</b>	Ruční přidání bezpečnostní ústředny	<b>157</b>
<b>12.19.2</b>	Stránka Nastavení	<b>157</b>
<b>12.20</b>	Stránka systému řízení přístupu	<b>157</b>
<b>12.20.1</b>	Přidání systému řízení přístupu	<b>158</b>
<b>12.20.2</b>	Úprava systému řízení přístupu	<b>158</b>
<b>12.20.3</b>	Stránka Nastavení	<b>159</b>
<b>12.21</b>	Stránka Video Analytics	<b>159</b>
<b>12.21.1</b>	Stránka nastavení analýzy video analytics	<b>159</b>
<b>12.21.2</b>	Přidání zařízení Video Analytics	<b>159</b>
<b>12.21.3</b>	Stránka Person Identification Device	<b>160</b>
<b>12.21.4</b>	Přidání zařízení Person Identification device (PID)	<b>160</b>
<b>12.21.5</b>	Stránka PID	<b>161</b>
<b>12.21.6</b>	Obnovení přístupu k PID po selhání centrálního serveru BVMS	<b>161</b>
<b>12.21.7</b>	Přidání kamer do zařízení Person Identification device (PID)	<b>162</b>
<b>12.21.8</b>	Konfigurace parametrů kamery pro poplachy Person Identification	<b>162</b>
<b>12.21.9</b>	Konfigurace skupin osob	<b>163</b>
<b>12.21.10</b>	Přidání zařízení LPR	<b>164</b>
<b>12.22</b>	Stránka Zařízení VRM	<b>165</b>
<b>12.22.1</b>	Přidání zařízení VRM pomocí vyhledávání	<b>165</b>
<b>12.22.2</b>	Ruční přidání primárního nebo sekundárního zařízení VRM	<b>166</b>
<b>12.22.3</b>	Úprava zařízení VRM	<b>168</b>
<b>12.22.4</b>	Stránka Nastavení VRM	<b>168</b>
<b>12.22.5</b>	Stránka SNMP	<b>168</b>
<b>12.22.6</b>	Stránka Účty	<b>169</b>
<b>12.22.7</b>	Stránka Pokročilé	<b>169</b>
<b>12.22.8</b>	Šifrování nahrávání pro zařízení VRM	<b>169</b>
<b>12.22.9</b>	Změna hesla k zařízení VRM	<b>171</b>
<b>12.22.10</b>	Přidání fondu VRM	<b>171</b>
<b>12.22.11</b>	Ruční přidání záložního zařízení VRM	<b>171</b>

<b>12.22.12</b>	Ruční přidání redundantního zařízení VRM	<b>172</b>
<b>12.22.13</b>	Přidání kodérů pomocí vyhledávání	<b>173</b>
<b>12.22.14</b>	Přidání zařízení VSG pomocí vyhledávání	<b>174</b>
<b>12.22.15</b>	Synchronizace konfigurace systému BVMS	<b>174</b>
<b>12.22.16</b>	Importování konfigurace z VRM	<b>174</b>
<b>12.23</b>	Stránka Fond	<b>175</b>
<b>12.23.1</b>	Konfigurace režimu automatického nahrávání ve fondu	<b>176</b>
<b>12.23.2</b>	Ruční přidání kodéru/dekodéru	<b>176</b>
<b>12.23.3</b>	Ruční přidání zařízení iSCSI	<b>178</b>
<b>12.23.4</b>	Ruční přidání Video Streaming Gateway	<b>179</b>
<b>12.23.5</b>	Ruční přidání zařízení DSA E-Series s úložištěm iSCSI	<b>180</b>
<b>12.23.6</b>	Přidání kodérů pomocí vyhledávání	<b>182</b>
<b>12.23.7</b>	Přidání zařízení VSG pomocí vyhledávání	<b>183</b>
<b>12.23.8</b>	Konfigurace duálního nahrávání ve stromu zařízení	<b>183</b>
<b>12.24</b>	Stránka Kodér/dekodér Bosch	<b>184</b>
<b>12.25</b>	Stránka Zařízení iSCSI	<b>184</b>
<b>12.25.1</b>	Fond úložišť iSCSI	<b>184</b>
<b>12.25.2</b>	Ruční přidání zařízení iSCSI	<b>185</b>
<b>12.25.3</b>	Ruční přidání zařízení DSA E-Series s úložištěm iSCSI	<b>186</b>
<b>12.25.4</b>	Konfigurace zařízení iSCSI	<b>188</b>
<b>12.25.5</b>	Stránka Základní konfigurace	<b>189</b>
<b>12.25.6</b>	Dialogové okno Vyrovnávání zatížení	<b>191</b>
<b>12.25.7</b>	Přesunutí systému iSCSI do jiného fondu (Změna fondu...)	<b>191</b>
<b>12.25.8</b>	Stránka Jednotky LUN	<b>191</b>
<b>12.25.9</b>	Přidání jednotky LUN	<b>192</b>
<b>12.25.10</b>	Formátování logické jednotky	<b>193</b>
<b>12.25.11</b>	Dialogové okno iqn-Mapper	<b>194</b>
<b>12.26</b>	Stránka zařízení Video Streaming Gateway	<b>194</b>
<b>12.26.1</b>	Ruční přidání Video Streaming Gateway	<b>195</b>
<b>12.26.2</b>	Úprava Video Streaming Gateway	<b>196</b>
<b>12.26.3</b>	Přidání kamery k zařízení VSG	<b>196</b>
<b>12.26.4</b>	Dialogové okno Přidat kodér Bosch	<b>197</b>
<b>12.26.5</b>	Dialogové okno Přidat kodér ONVIF	<b>198</b>
<b>12.26.6</b>	Dialogové okno Přidat kameru JPEG	<b>200</b>
<b>12.26.7</b>	Dialogové okno Přidat kodér RTSP	<b>201</b>
<b>12.26.8</b>	Přesunutí zařízení VSG do jiného fondu (Změna fondu)	<b>201</b>
<b>12.26.9</b>	Konfigurace vícesměrového vysílání (karta Multicast)	<b>202</b>
<b>12.26.10</b>	Konfigurace protokolování (karta Pokročilé)	<b>202</b>
<b>12.26.11</b>	Spuštění nástroje ONVIF Camera Event Driver Tool z aplikace Configuration Client	<b>203</b>
<b>12.27</b>	Stránka Pouze Živý obraz	<b>204</b>
<b>12.27.1</b>	Přidání zařízení pouze pro živý obraz pomocí vyhledávání	<b>204</b>
<b>12.27.2</b>	Ruční přidání kodéru/dekodéru	<b>204</b>
<b>12.27.3</b>	Zadání cílového hesla pro dekodér (Ověřit...)	<b>206</b>
<b>12.28</b>	Stránka Místní úložiště	<b>206</b>
<b>12.29</b>	Stránka stanoviště Unmanaged Site	<b>207</b>
<b>12.29.1</b>	Ruční vytvoření stanoviště unmanaged site	<b>207</b>
<b>12.29.2</b>	Import stanovišť unmanaged site	<b>207</b>
<b>12.29.3</b>	Stránka stanoviště Unmanaged Site	<b>208</b>
<b>12.29.4</b>	Přidání nespravovaného (unmanaged) síťového zařízení	<b>208</b>



<b>12.29.5</b>	Konfigurace časového pásma	<b>209</b>
<b>13</b>	<b>Stránka Kodér/dekodér/kamera Bosch</b>	<b>210</b>
<b>13.1</b>	Přidání kodéru do fondu VRM	<b>212</b>
<b>13.2</b>	Přidání kodéru pouze pro živý obraz	<b>212</b>
<b>13.3</b>	Přidání kodéru s místním úložištěm	<b>212</b>
<b>13.4</b>	Přidání jedné zástupné kamery	<b>212</b>
<b>13.5</b>	Úprava kodéru	<b>213</b>
<b>13.5.1</b>	Šifrování živého obrazu videa (Upravit kodér)	<b>213</b>
<b>13.5.2</b>	Úprava parametrů zařízení (Upravit kodér)	<b>213</b>
<b>13.5.3</b>	Dialogové okno Upravit kodér/ upravit dekodér	<b>214</b>
<b>13.6</b>	Správa ověření pravosti	<b>215</b>
<b>13.6.1</b>	Ověření pravosti	<b>216</b>
<b>13.6.2</b>	Konfigurace ověření	<b>217</b>
<b>13.6.3</b>	Nahrání certifikátu	<b>217</b>
<b>13.6.4</b>	Stažení certifikátu	<b>218</b>
<b>13.6.5</b>	Instalace certifikátu v pracovní stanici	<b>218</b>
<b>13.7</b>	Zadání cílového hesla pro dekodér (Ověřit...)	<b>218</b>
<b>13.8</b>	Změna hesla ke kodéru/dekodéru (Změnit heslo / Vložit heslo)	<b>219</b>
<b>13.9</b>	Přesunutí kodéru do jiného fondu (Změna fondu)	<b>219</b>
<b>13.10</b>	Obnovení záznamů z vyměněného kodéru (Spojit s nahrávkami předchůdce)	<b>220</b>
<b>13.11</b>	Konfigurace kodérů/dekodérů	<b>221</b>
<b>13.11.1</b>	Konfigurace úložného média kodéru	<b>221</b>
<b>13.11.2</b>	Konfigurace více kodérů nebo dekodérů	<b>222</b>
<b>13.11.3</b>	Konfigurace režimu záložního nahrávání na straně kodéru	<b>223</b>
<b>13.11.4</b>	Stránka Správa nahrávání	<b>224</b>
<b>13.11.5</b>	Stránka Recording preferences	<b>224</b>
<b>13.12</b>	Konfigurace vícesměrového vysílání	<b>225</b>
<b>14</b>	<b>Stránka Kodéry ONVIF</b>	<b>227</b>
<b>14.1</b>	Přidání zařízení ONVIF pouze pro živý obraz prostřednictvím vyhledávání	<b>227</b>
<b>14.2</b>	Stránka Kodér ONVIF	<b>227</b>
<b>14.3</b>	Stránka Události kodéru ONVIF	<b>228</b>
<b>14.3.1</b>	Přidávání a odebírání profilu ONVIF	<b>230</b>
<b>14.3.2</b>	Export souboru tabulky mapování ONVIF	<b>231</b>
<b>14.3.3</b>	Import souboru tabulky mapování ONVIF	<b>231</b>
<b>14.3.4</b>	Konfigurace tabulky mapování ONVIF	<b>232</b>
<b>14.4</b>	Stránka Základní konfigurace kodéru ONVIF	<b>234</b>
<b>14.4.1</b>	Přístup k jednotce	<b>234</b>
<b>14.4.2</b>	Datum / čas	<b>235</b>
<b>14.4.3</b>	Správa uživatelů	<b>235</b>
<b>14.4.4</b>	Stránka Profil videokodéru	<b>236</b>
<b>14.4.5</b>	Profil audiokodéru	<b>238</b>
<b>14.4.6</b>	Snímání obrazu – obecné	<b>239</b>
<b>14.4.7</b>	Kompenzace protisvětla	<b>239</b>
<b>14.4.8</b>	Expozice	<b>240</b>
<b>14.4.9</b>	Zaostření	<b>241</b>
<b>14.4.10</b>	Široký dynamický rozsah	<b>242</b>
<b>14.4.11</b>	Vyvážení bílé	<b>242</b>
<b>14.4.12</b>	Přístup k síti	<b>243</b>
<b>14.4.13</b>	Rozsahy zaostření	<b>245</b>

14.4.14	Relé	246
14.5	Stránka Zdroj události ONVIF	246
14.6	Přiřazení profilu ONVIF	247
15	<b>Stránka Mapy a struktura</b>	<b>249</b>
16	<b>Konfigurace map a logického stromu</b>	<b>251</b>
16.1	Konfigurace Logického Stromu	251
16.2	Přidání zařízení do Logického Stromu	252
16.3	Odebrání položky stromu	252
16.4	Správa zdrojových souborů	252
16.4.1	Dialogové okno Správce zdrojů	254
16.4.2	Dialogové okno Vybrat zdroj	254
16.5	Přidání dokumentu	255
16.5.1	Dialogové okno Přidat adresu URL	255
16.6	Dialogové okno Odkaz na externí aplikaci	256
16.7	Přidání Příkazového Skriptu	256
16.8	Přidání sekvence kamer	256
16.8.1	Dialogové okno Tvůrce sekvencí	257
16.9	Správa předkonfigurovaných sekvencí kamer	258
16.9.1	Dialogové okno Přidat sekvenci	259
16.9.2	Dialogové okno Přidat krok sekvence	259
16.10	Přidání složky	259
16.11	Přidání mapy	259
16.12	Přidání propojení s jinou mapou	260
16.12.1	Dialogové okno Výběr mapy pro propojení	260
16.13	Přiřazení mapy složce	260
16.14	Správa zařízení na mapě místa	261
16.15	Konfigurace globální mapy a výřezů map	262
16.15.1	Konfigurace globální mapy	262
16.15.2	Konfigurace kamer na globální mapě	263
16.15.3	Přidání map na globální mapě	264
16.16	Přidání výřezu mapy	265
16.17	Povolení nástroje Map-based tracking assistant	266
16.18	Přidání poruchového relé	266
16.18.1	Dialogové okno Poruchové relé	267
16.19	Konfigurace odpojení zařízení	267
17	<b>Stránka Plány</b>	<b>268</b>
17.1	Stránka Plány Nahrávání	268
17.2	Stránka Plány Úloh	268
18	<b>Konfigurace plánů</b>	<b>270</b>
18.1	Konfigurace Plánu Nahrávání	270
18.2	Přidání Plánu Úloh	271
18.3	Konfigurace standardního Plánu Úloh	271
18.4	Konfigurace opakujícího se Plánu Úloh	271
18.5	Odebrání Plánu Úloh	272
18.6	Přidání svátků a výjimečných dní	272
18.7	Odebrání svátků a výjimečných dní	273
18.8	Přejmenování plánu	273
19	<b>Stránka Kamery a nahrávání</b>	<b>274</b>
19.1	Stránka Kamery	275

19.2	Stránky nastavení nahrávání	278
20	<b>Konfigurace kamer a nastavení nahrávání</b>	<b>280</b>
20.1	Kopírování a vkládání do tabulek	280
20.2	Export tabulky kamer	281
20.3	Konfigurace nastavení kvality toku	282
20.3.1	Dialogové okno Nastavení kvality toku	282
20.4	Konfigurace vlastností kamery	284
20.5	Konfigurace nastavení nahrávání (pouze VRM a Místní úložiště)	285
20.6	Dialogové okno Nastavení plánovaného nahrávání (pouze zařízení VRM a Místní úložiště)	285
20.7	Konfigurace nastavení portu PTZ	288
20.8	Konfigurace předdefinovaných poloh a pomocných příkazů	288
20.9	Dialogové okno předdefinovaných pozic a pomocných příkazů	289
20.10	Konfigurace funkce oblastí zájmu	290
20.11	Kopírování nastavení nahrávání	290
20.11.1	Dialogové okno Kopírovat nastavení nahrávání	291
20.12	Konfigurace funkce ANR	291
20.13	Konfigurace duálního nahrávání v tabulce kamer	291
20.14	Správa brány toků videodat (VSG)	292
20.14.1	Přiřazení profilu ONVIF	292
21	<b>Stránka Události</b>	<b>293</b>
21.1	Karta Nastavení potlačení	294
21.2	Karta nastavení pro zobrazení rozšířené mapy	294
21.3	Karta nastavení pro konfiguraci událostí	295
21.4	Dialogové okno Editor Příkazových Skriptů	295
21.5	Dialogové okno Vytvořit Složenou Událost / Upravit Složenou Událost	296
21.6	Dialogové okno Vybrat skriptovací jazyk	296
21.7	Dialogové okno Upravit priority typu událostí	297
21.8	Dialogové okno Vybrat zařízení	297
21.9	Dialogové okno Nahrávání textových dat	297
22	<b>Stránka Poplachy</b>	<b>298</b>
22.1	Dialogové okno Nastavení poplachů	299
22.2	Dialogové okno Vybrat Obsah Obrazového panelu	300
22.3	Dialogové okno výběru obsahu panelu obrazu (MG)	301
22.4	Dialogové okno Možnosti poplachu	301
22.5	Dialogové okno Vybrat zdroj	305
23	<b>Konfigurace událostí a poplachů</b>	<b>306</b>
23.1	Kopírování a vkládání do tabulek	307
23.2	Odebrání řádku tabulky	307
23.3	Správa zdrojových souborů	307
23.4	Konfigurace události	307
23.5	Duplikování události	307
23.6	Zaznamenávání uživatelských událostí	308
23.7	Konfigurace tlačítek uživatelských událostí	308
23.8	Vytvoření Složené Události	309
23.9	Úprava Složené Události	310
23.10	Konfigurace poplachu	310
23.11	Konfigurace nastavení pro všechny poplachy	311
23.12	Konfigurace doby trvání předběžného a následného poplachu	311
23.13	Aktivace nahrávání poplachu textovými daty	312

23.14	Přidání textových dat do nepřetržitého nahrávání	312
23.15	Ochrana nahrávání poplachu	312
23.16	Konfigurace blikajících aktivních bodů	313
23.17	Události a poplachy pro systémy řízení přístupu	314
23.18	Události a poplachy pro identifikaci osob	314
<b>24</b>	<b>Stránka Skupiny uživatelů</b>	<b>315</b>
24.1	Stránka Vlastnosti skupiny uživatelů	317
24.2	Stránka Vlastnosti uživatele	317
24.3	Stránka Vlastnosti přihlašovací dvojice	318
24.4	Stránka Oprávnění pro kamery	319
24.5	Stránka Priority pro ovládání	320
24.6	Dialogové okno Kopírovat oprávnění skupiny uživatelů	321
24.7	Stránka Oprávnění pro dekodéry	321
24.8	Stránka Události a poplachy	321
24.9	Stránka Pověření	322
24.10	Stránka Logický Strom	322
24.11	Stránka Funkce operátora	323
24.12	Stránka Priority	326
24.13	Stránka Uživatelské rozhraní	327
24.14	Stránka Přístup k serveru	328
24.15	Stránka Konfigurace oprávnění	329
24.16	Stránka Oprávnění skupiny uživatelů	330
24.17	Stránka Zásady účtu	330
24.17.1	Klient Operator Client v režimu offline	332
<b>25</b>	<b>Konfigurace uživatelů, oprávnění a přístupu Enterprise Access</b>	<b>336</b>
25.1	Vytvoření skupiny nebo účtu	337
25.1.1	Vytvoření standardní skupiny uživatelů	337
25.1.2	Vytvoření skupiny uživatelů Enterprise User Group	338
25.1.3	Vytvoření účtu Enterprise Account	338
25.2	Vytvoření uživatele	339
25.3	Vytvoření skupiny s duálním ověřováním	340
25.4	Přidání přihlašovací dvojice do skupiny s duálním ověřováním	340
25.5	Konfigurace skupiny správců	341
25.6	Výběr přidružené skupiny LDAP	342
25.7	Plánování oprávnění k přihlášení uživatelů	342
25.8	Konfigurace oprávnění pro použití	342
25.9	Konfigurace oprávnění zařízení	343
25.10	Konfigurace různých priorit	343
25.11	Kopírování oprávnění skupiny uživatelů	344
<b>26</b>	<b>Konfigurace detekce požárního poplachu na základě obrazu</b>	<b>345</b>
26.1	Konfigurace kamery k detekci požáru	345
26.2	Přidání kodéru do fondu VRM	346
26.3	Přidání kodérů pomocí vyhledávání	346
26.4	Přidání zařízení pouze pro živý obraz pomocí vyhledávání	346
26.5	Přidání kodérů s místním úložištěm pomocí vyhledávání	347
26.6	Konfigurace události zjištění požáru	347
26.7	Konfigurace požárního poplachu	348
<b>27</b>	<b>Konfigurace kamery MIC IP 7000 připojené k zařízení VIDEOJET connect 7000</b>	<b>349</b>
<b>28</b>	<b>Odstraňování potříz</b>	<b>350</b>

---

<b>28.1</b>	Konfigurace požadovaného jazyka v systému Windows	<b>352</b>
<b>28.2</b>	Opětovné navázání spojení s klávesnicí Bosch IntuiKey	<b>352</b>
<b>28.3</b>	Snížení počtu kamer Allegiant	<b>352</b>
<b>28.4</b>	Použité porty	<b>353</b>
<b>28.5</b>	Povolení logování událostí ONVIF	<b>359</b>
	<b>Slovník pojmů</b>	<b>361</b>
	<b>Rejstřík</b>	<b>370</b>

---

# 1 Použití nápovědy



## Upozornění!

Tento dokument popisuje vybrané funkce, které nejsou v rámci BVMS Viewer k dispozici. Podrobné informace o různých vydáních BVMS naleznete na adrese [www.boschsecurity.com](http://www.boschsecurity.com) v Průvodci rychlým výběrem BVMS: [Průvodce rychlým výběrem BVMS](#).

Chcete-li zjistit více informací o provedení určitého úkonu v systému BVMS, prohlédněte si nápovědu online pomocí některého z následujících postupů.

### Použití obsahu, rejstříku nebo vyhledávání:

- ▶ V nabídce **Nápověda** klepněte na možnost **Zobrazit nápovědu**. K procházení nápovědy použijte tlačítka a odkazy.

### Získání nápovědy k oknu nebo dialogu:

- ▶ Na panelu nástrojů klepněte na možnost  .  
NEBO
- ▶ Nápovědu k oknu programu nebo dialogu získáte stisknutím klávesy F1.

## 1.1

### Vyhledání informací

Informace v nápovědě můžete vyhledat několika způsoby.

Vyhledání informací v nápovědě online:

1. V nabídce **Nápověda** klepněte na příkaz **Nápověda**.
2. Pokud není zobrazeno levé podokno, klepněte na tlačítko **Zobrazit**.
3. V okně nápovědy proveďte následující:

Položka:	Akce:
<b>Obsah</b>	Zobrazí se obsah nápovědy online. Klepnutím na jednotlivé knihy zobrazíte stránky, které jsou spojeny s určitými tématy. Po klepnutí na jednotlivé stránky se v pravém podokně zobrazí odpovídající témata.
<b>Rejstřík</b>	Vyhledání určitých slov nebo slovních spojení nebo výběr klíčových slov ze seznamu klíčových slov rejstříku. Poklepáním na klíčové slovo zobrazíte odpovídající téma v pravém podokně.
<b>Vyhledat</b>	Vyhledání slov nebo slovních spojení, která jsou obsažena v požadovaných tématech. Do textového pole zadejte slovo nebo slovní spojení, stiskněte klávesu ENTER a ze seznamu témat vyberte požadované téma.

Textové položky uživatelského rozhraní jsou označeny **tučným písmem**.

- ▶ Šipka vyzývá ke kliknutí na podtržený text nebo na položku v aplikaci.

### Související témata

- ▶ Kliknutím zobrazíte téma s informacemi o aktuálně používaném okně aplikace. Toto téma poskytuje informace o ovládacích prvcích okna aplikace.

*Koncepce, stránka 22* Poskytuje informace o pozadí zvolených problémů.



## Upozornění!

Tento symbol označuje potenciální nebezpečí poškození majetku nebo ztráty dat.

## 1.2 Tisk informací z nápovědy

Když používáte nápovědu online, můžete si vytisknout témata a informace přímo z okna prohlížeče.

### **Tisk témat nápovědy:**

1. V pravém podokně klepněte pravým tlačítkem myši a vyberte možnost **Tisk**.  
Zobrazí se dialogové okno **Tisk**.
  2. Klepněte na možnost **Tisk**.
- ✓ Téma se vytiskne na zvolené tiskárně.

## 2 Úvod

Klepnutím na odkaz otevřete seznam licencí pro software s otevřeným zdrojem používaným v systému BVMS a mobilních aplikacích:

<http://www.boschsecurity.com/oss/>



Vztahuje se na jeden nebo více nároků z patentů uvedených na stránce [patentlist.hevcadvance.com](http://patentlist.hevcadvance.com).

Tato příručka vás provede základními kroky konfigurace systému BVMS.

Podrobnou nápovědu a detailní pokyny popsané po jednotlivých krocích naleznete v konfigurační příručce nebo v nápovědě online.

### **BVMS**

Systém BVMS integruje digitální obraz, zvuk a data v libovolné síti IP.

Systém se skládá z následujících softwarových modulů:

- Management Server
- Nahrávání pomocí VRM (Video Recording Manager)
- Operator Client
- Configuration Client

Chcete-li systém zprovoznit, musíte provést následující úkony:

- Nainstalovat služby (Management Server a VRM)
- Nainstalovat Operator Client a Configuration Client
- Připojit systém k síti
- Připojit zařízení k síti
- Základní konfigurace:
  - Přidat zařízení (např. vyhledáním zařízení)
  - Vytvořit logickou strukturu
  - Konfigurovat plány, kamery, události a poplachy
  - Konfigurovat skupiny uživatelů

### **BVMS Export Player**

BVMS Export Player zobrazuje exportované nahrávky.

### **BVMS Viewer**

BVMS Viewer je IP bezpečnostní aplikace založená na videu určená ke sledování živého obrazu a přehrávání videa z kamery a rekordérů připojených do sítě Bosch. Softwarový balíček se skládá z Operator Client pro sledování živého obrazu a přehrávání videa a Configuration Client. BVMS Viewer podporuje aktuální produktové portfolio Bosch IP videa a také starší videozařízení Bosch.

Klepnutím na odkaz otevřete seznam licencí pro software s otevřeným zdrojem používaných v systému BVMS Viewer a v mobilních aplikacích:

<http://www.boschsecurity.com/oss>.

### **BVMS Configuration Client**

Myšlenka BVMS Configuration Client spočívá ve spuštění konfigurace zařízení a následné konfiguraci logického stromu. Poté lze na jejich příslušné stránky nakonfigurovat plány, nahrávky, události a poplachy pro jednotlivá zařízení. Poslední krok spočívá v konfiguraci skupin uživatelů na stránce skupiny uživatelů. Po nakonfigurování všech stránek zleva doprava je konfigurace hotová a obsluha může začít používat aplikaci Operator Client.



Po nakonfigurování jednotlivých stránek konfiguraci uložte klepnutím na možnost  v nabídce nástrojů.

Chcete-li, aby byly změny viditelné v aplikaci BVMS Operator Client, klepněte na možnost .

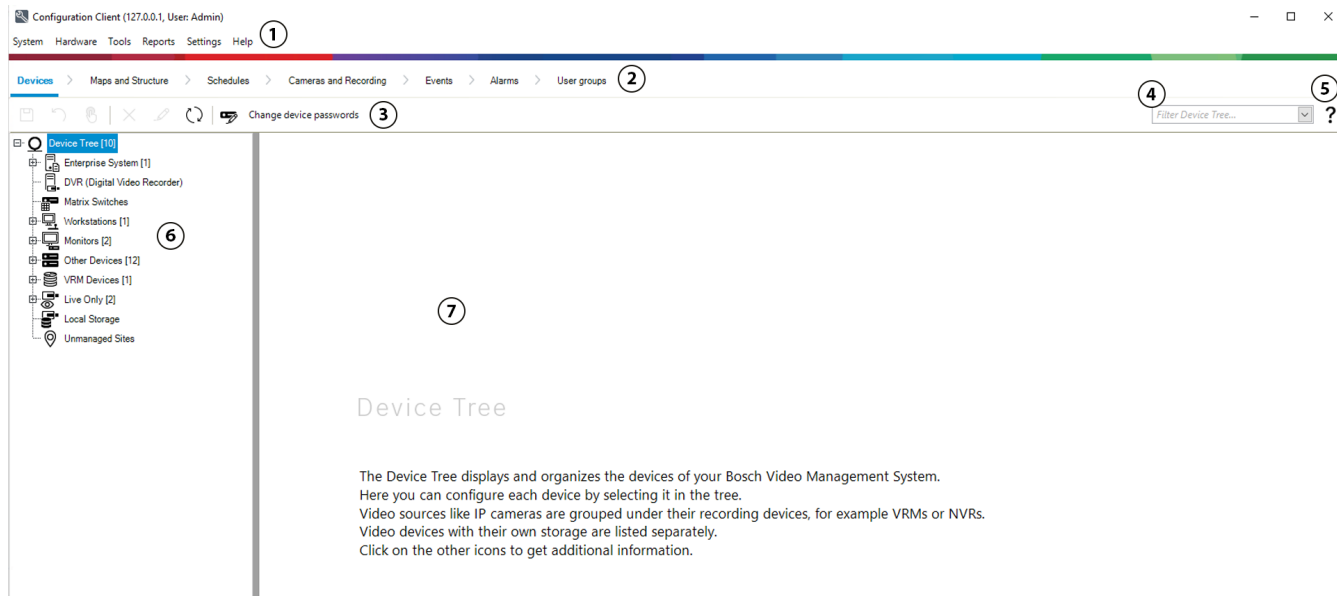

1	Panel nabídek	Umožňuje vybrat příkaz nabídky.
2	Panel stránek	Umožňuje konfiguraci všech nezbytných kroků zleva doprava.
3	Panel nástrojů	Zobrazuje dostupná tlačítka podle aktivní karty. Pro zobrazení nápovědy umístěte ukazatel myši na ikonu.
4	Vyhledávací panel	Slouží k vyhledávání konkrétních zařízení a jejich odpovídající nadřazené položky ve stromu zařízení.
5	Ikona nápovědy	Zobrazuje online nápovědu systému pro BVMS Configuration Client
6	Výběrové okno	Hierarchický seznam všech dostupných zařízení v systému.
7	Konfigurační okno	Umožňuje konfiguraci zvoleného zařízení.

**BVMS Operator Client**

**2.1**

**Vydání BVMS**

Různá vydání BVMS vám poskytují úplnou škálovatelnost, se kterou můžete rozšířit svůj systém vide sledování dle svých potřeb.

K dispozici jsou následující vydání BVMS:

- BVMS Professional
- BVMS Enterprise
- BVMS Plus
- BVMS Lite
- BVMS Viewer

BVMS Viewer a BVMS Professional jsou pouze software. Nelze je použít na zařízeních Bosch DIVAR IP.

Můžete používat BVMS Lite a BVMS Plus na zařízeních Bosch DIVAR IP nebo pouze jako software na jiném libovolném hardwaru.

Podrobné informace o různých vydáních BVMS naleznete na adrese [www.boschsecurity.com](http://www.boschsecurity.com) a v Průvodci rychlým výběrem BVMS:

[Průvodce rychlým výběrem BVMS.](#)

## 2.2 Přehled pro aktivaci licence BVMS

Tato kapitola nabízí přehled o aktivaci licencí pro vydání BVMS.

### Objednávání licencí

- K objednání použijte order desk Bosch.
- Součástí potvrzení objednávky je nové ID objednávky softwaru, které je nutné pro pozdější aktivaci softwaru.
- Od verze BVMS 11.0 není základní a rozšiřující licence BVMS závislá na verzi softwaru.

### Aktivace licence

- Bosch Remote Portal (<https://www.remote.boschsecurity.com>) nahrazuje Bosch **Správce licencí**.
- V rámci Bosch Remote Portal je třeba provést registraci nového uživatele.
- Povinným vstupem pro aktivaci licence je soubor s informacemi o systému a ID objednávky softwaru.
- Výstupem je licenční soubor Remote Portal obsahující všechny podrobnosti o aktivaci. Tento soubor vložte do nainstalovaného systému BVMS.
- Proces aktivace definuje počáteční datum záručního období softwaru. Datum konce naleznete na **Správce licencí** aplikace Configuration Client systému BVMS.

### Proces aktivace licencí pro software



### Při aktivaci licence pro software postupujte následovně:

1. Objednávka softwarových produktů
  - Objednejte si softwarové produkty dle standardního procesu pro objednávání Bosch.
  - Objednávky softwaru se mohou skládat z jednoho nebo více produktů jednoho či více produktových vydání.
2. Přijetí ID objednávky softwaru
  - Výsledkem objednávky je potvrzení objednávky softwaru s ID objednávky softwaru.
  - ID objednávky softwaru umožňuje připojení nainstalovaného softwaru (v operačním systému a v hardwaru) k objednaným softwarovým produktům.
3. Aktivace licence
  - Povinným vstupem pro aktivaci licence je soubor se systémovými informacemi představující jedinečný operační systém a hardware, kde je software instalován.

- Při aktivaci se ID objednávky softwaru propojí s nainstalovaným softwarem a vytvoří tak výstup v podobě licenčního souboru.
  - Při aktivaci se definují systémové atributy, jako je počáteční a koncové datum podpory softwaru.
4. Aktivace softwaru
- Při aktivaci softwaru připojte licenční soubor k instalovanému softwaru.
  - Licenční soubory slouží k aktivaci funkcí BVMS dle aktivovaných položek.

**Upozornění!****Licenční soubor obsahuje následující podrobné informace o aktivaci:**

- vydání produktu BVMS
- povolená verze BVMS
- datum ukončení podpory softwaru
- počet licencí pro rozšíření/funkce

**Viz**

- *Aktivace licencí na software, stránka 72*

## 3 Přehled systému



### Upozornění!

Tento dokument popisuje vybrané funkce, které nejsou v rámci BVMS Viewer k dispozici. Podrobné informace o různých vydáních BVMS naleznete na adrese [www.boschsecurity.com](http://www.boschsecurity.com) v Průvodci rychlým výběrem BVMS: [Průvodce rychlým výběrem BVMS](#).

V případě, že chcete instalovat a konfigurovat systém BVMS, zúčastněte se školení o systému BVMS.

Podporované verze firmwaru a hardwaru a další důležité informace naleznete v dokumentu Poznámky k vydání pro aktuální verzi systému BVMS.

Informace o počítačích, do kterých lze nainstalovat systém BVMS, naleznete v katalogových listech pro pracovní stanice a servery Bosch.

Všechny softwarové moduly systému BVMS mohou být volitelně nainstalovány v jednom počítači.

### Důležité součásti

Součást	Popis
Management Server (Ize zvolit při nastavování)	Správa datových toků, správa poplachů, správa priorit, deník správy, správa uživatelů, správa stavů zařízení. Další licence k systému Enterprise System: Správa skupin Enterprise User Groups a účtů Enterprise Accounts.
Config Wizard	Rychlé a snadné nastavení nahrávacího systému.
Configuration Client (Ize zvolit při nastavování)	Konfigurace systému a správa pro aplikaci Operator Client.
Operator Client (Ize zvolit při nastavování)	Sledování živého obrazu, vyhledávání a přehrávání uložených dat, poplach a současný přístup k více počítačům se serverem Management Server.
Video Recording Manager (Ize zvolit při nastavování)	Rozdělení úložných kapacit na zařízeních iSCSI pro kodéry a současné řízení vyrovnání zatížení mezi více zařízeními iSCSI. Směrování toků videodat a audiodat pro přehrávání ze zařízení iSCSI do aplikací Operator Client.
Mobile Video Service (Ize zvolit při nastavování)	Poskytuje službu překódování, která přizpůsobuje živý i nahraný datový tok videa z kamery nakonfigurované v systému BVMS dostupné šířce pásma sítě. Tato služba umožňuje videoklientům, jako je zařízení iPhone nebo webový klient, přijímat překódovaný tok, například při připojení k nespolehlivým sítím s omezenou šířkou pásma.
Webový klient	K živému obrazu i nahraným videím můžete přistoupit prostřednictvím webového prohlížeče.
Mobilní aplikace	K přístupu k živému obrazu i nahraným videím můžete využít mobilní aplikaci v zařízení iPhone nebo iPad.
Bosch Video Streaming Gateway (Ize zvolit při nastavování)	Zajišťuje integraci kamer třetích stran, např. v sítích s malou šířkou pásma.

Součást	Popis
Cameo SDK (Ize zvolit při nastavování)	<p>Nástroj Cameo SDK slouží k integraci obrazových panelů systému BVMS s živým obrazem i přehráváním do externích aplikací třetích stran. Obrazové panely využívají oprávnění uživatelů podle systému BVMS.</p> <p>Nástroj Cameo SDK poskytuje sadu určitých funkcí aplikace Operator Client systému BVMS, díky níž si můžete vytvořit podobnou aplikaci jako Operator Client.</p>
Client Enterprise SDK	<p>Nástroj Client Enterprise SDK slouží k řízení a sledování chování aplikace Operator Client systému Enterprise System externími aplikacemi. Nástroj SDK umožňuje procházet zařízení, ke kterým lze přistoupit pomocí spuštěné a připojené aplikace Operator Client, a řídit některé funkce uživatelského rozhraní.</p>
Client SDK / Server SDK	<p>Nástroj Server SDK slouží k řízení a sledování serveru Management Server pomocí skriptů a externích aplikací. Tato rozhraní můžete využít v případě, že máte platný účet správce.</p> <p>Sada Client SDK slouží k řízení a sledování klienta Operator Client pomocí externích aplikací a skriptů (součást související konfigurace serveru).</p>

### 3.1 Hardwarové požadavky

Viz katalogový list pro systém BVMS. K dispozici jsou také katalogové listy pro platformu počítačů PC.

### 3.2 Softwarové požadavky

Systém Viewer nelze nainstalovat tam, kde je nainstalována jiná komponenta systému BVMS. Viz katalogový list systému BVMS.

### 3.3 Požadavky na licence

Dostupné licence jsou uvedeny v katalogovém listu pro systém BVMS.

## 4 Koncepte



### Upozornění!

BVMS Viewer nabízí pouze základní funkce. Pokročilé funkce jsou součástí BVMS Professional. Podrobné informace o různých vydáních BVMS naleznete na adrese [www.boschsecurity.com](http://www.boschsecurity.com) a v Průvodci rychlým výběrem BVMS: [Průvodce rychlým výběrem BVMS](#).

Tato kapitola poskytuje informace o pozadí zvolených problémů.

### 4.1 Koncepte systému BVMS

#### ***Jeden systém Management Server, stránka 22***

Jeden systém BVMS Management Server zajišťuje správu, sledování a ovládání až 2000 kamer/kodérů.

#### ***Enterprise System, stránka 23***

Enterprise Management Server poskytuje současný přístup k více systémům Management Servers. Systém Enterprise System poskytuje úplný přístup k událostem a poplachům z více podsystémů.

#### ***Server Lookup, stránka 24***

Funkce Server Lookup poskytuje seznam serverů BVMS Management Servers, které jsou dostupné aplikaci BVMS Operator Client. Obsluha může vybrat server ze seznamu dostupných serverů. Klient je připojen k serveru Management Server a má k serveru Management Server plný přístup.

#### ***Unmanaged site, stránka 25***

Zařízení lze seskupit do stanovišť unmanaged sites. Zařízení ve stanovištích unmanaged sites nejsou sledována serverem Management Server. Server Management Server poskytuje seznam stanovišť unmanaged sites aplikaci Operator Client. Obsluha se může podle potřeby připojit ke stanovišti a získat přístup k živým i nahraným videodatům. Zpracování událostí a poplachů není v koncepci stanovišť unmanaged site dostupné.

#### 4.1.1 Jeden systém Management Server

- Jeden server BVMS Management Server může spravovat až 2 000 kanálů.
- Server BVMS Management Server zajišťuje správu, sledování a řízení celého systému.
- Aplikace BVMS Operator Client je připojena k serveru Management Server a přijímá události a poplachy ze serveru BVMS Management Server a umožňuje zobrazení živého obrazu a přehrávání.
- Ve většině případů jsou všechna zařízení v jedné místní síti s velkou šířkou pásma a s nízkou latencí.

Odpovědnost:

- Konfigurace dat
- Protokol událostí (deník)
- Profily uživatelů
- Priority uživatelů
- Licencování
- Správa událostí a poplachů



	Živý obraz, přehrávání, události, poplachy
	Management Server
	Operator Client / Configuration Client
	Kamery
	VRM
	iSCSI
	Další zařízení

### 4.1.2 Enterprise System

- Cílem systému BVMS Enterprise System je umožnit uživateli aplikace Operator Client současný přístup k několika serverům Management Servers (podsystemy).
- Klientsi připojení k serveru Enterprise Server mají plný přístup ke všem kamerám a záznamům z podsystemů.
- Klientsi připojení k serveru Enterprise Server mají v reálném čase úplný přehled o událostech a popláchích ze všech podsystemů.
- Typické oblasti použití:
  - Metra
  - Letiště

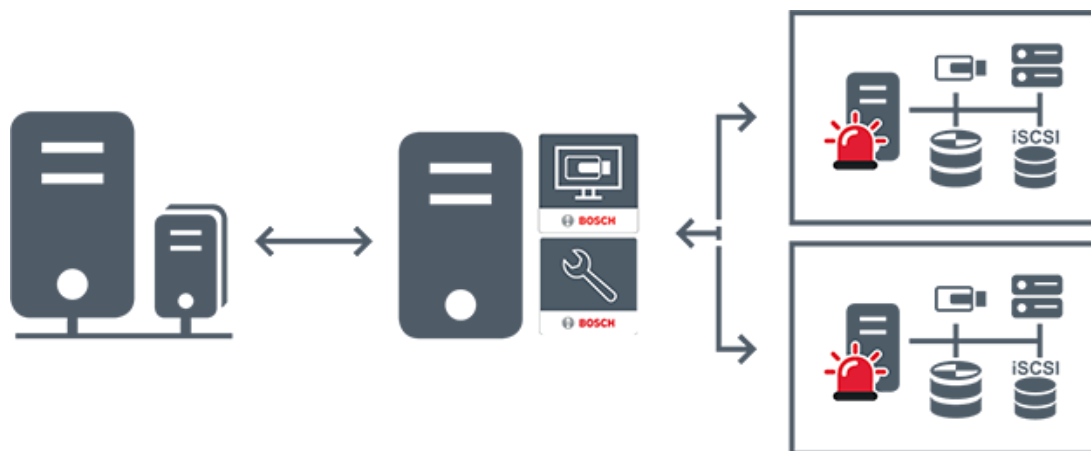

	Živý obraz, přehrávání, události, poplarchy
	BVMS Enterprise Management Server
	BVMS Operator Client / Configuration Client
	Podsystem systému BVMS

**Viz**

- *Vytvoření systému Enterprise System, stránka 82*
- *Konfigurace seznamu serverů pro systém Enterprise, stránka 82*
- *Konfigurace uživatelů, oprávnění a přístupu Enterprise Access, stránka 336*
- *Přístup k systému, stránka 71*

**4.1.3****Server Lookup**

- Funkce BVMS Server Lookup slouží obsluze k připojení k serveru BVMS Management Server z poskytnutého seznamu serverů.
- Jeden uživatel aplikace Configuration Client nebo Operator Client se může postupně připojit k přístupovým bodům několika systémů.
- Přístupovým bodem serveru může být modul Management Server nebo Enterprise Management Server.
- Funkce Server Lookup využívá vyhrazený server Management Server k hostování seznamu serverů.
- Funkce Server Lookup a server Management Server nebo Enterprise Management Server mohou být spouštěny na jednom počítači.
- Funkce Server Lookup pomáhá s vyhledáním přístupových bodů k systému podle názvu a popisu.
- Jakmile je aplikace Operator Client připojena k serveru Management Server, přijímá ze serveru BVMS Management Server události a poplarchy a umožňuje zobrazení živého obrazu a přehrávání.



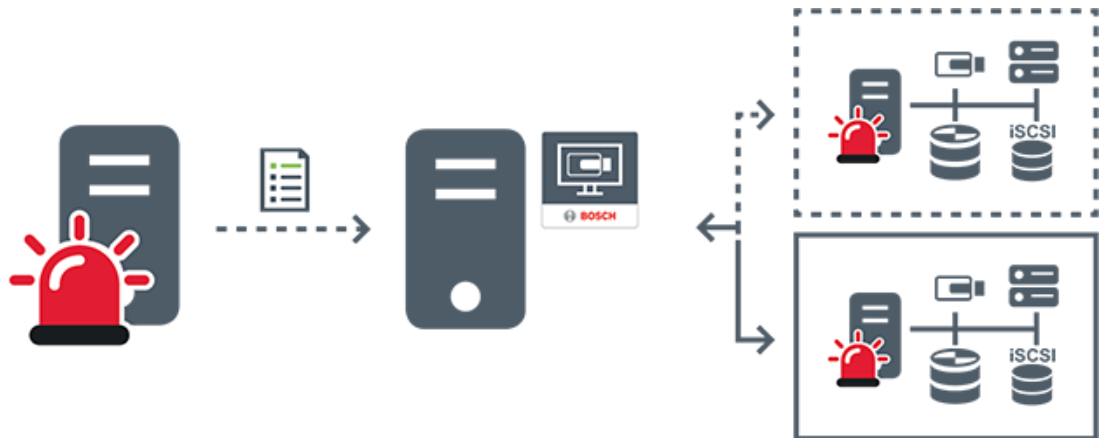

	Živý obraz, přehrávání, události, poplachy na vyžádání – připojeno
	Živý obraz, přehrávání, události, poplachy na vyžádání – nepřipojeno
	Management Server
	Seznam serverů
	Operator Client
	Připojený systém BVMS ze seznamu serverů
	Nepřipojený systém BVMS ze seznamu serverů

**Viz**

- Konfigurace funkce Server Lookup, stránka 124
- Stránka Seznam serverů / adresář, stránka 123
- Použití funkce vyhledávání serverů, stránka 71
- Export seznamu serverů, stránka 125
- Import seznamu serverů, stránka 125

**4.1.4**

**Unmanaged site**

- Možnost návrhu systému v systému BVMS s velkým množstvím malých podsystémů.
- Umožňuje konfiguraci až 9 999 umístění v jednom serveru BVMS Management Server.

- Obsluha může přistupovat k živému obrazu a nahraným videodatům až ze 20 sites současně.
- K usnadnění navigace lze stanoviště sites seskupit do složek nebo je umístit na mapy. Předdefinované uživatelské jméno a heslo umožňuje obsluze rychlé připojení k site.

Koncepce stanovišť unmanaged site podporuje systém BVMS založený na protokolu IP a také analogová řešení digitálního videorekordéru:

- Analogové rekordéry Bosch DIVAR AN 3000/5000
- Rekordéry DIVAR hybrid
- Rekordéry DIVAR network
- Nahrávání jednotek DIP 3000/7000 založené na protokolu IP
- Jeden systém BVMS Management Server

Přidání site pro centrální sledování vyžaduje pouze jednu licenci na site a je nezávislé na počtu kanálů na site.

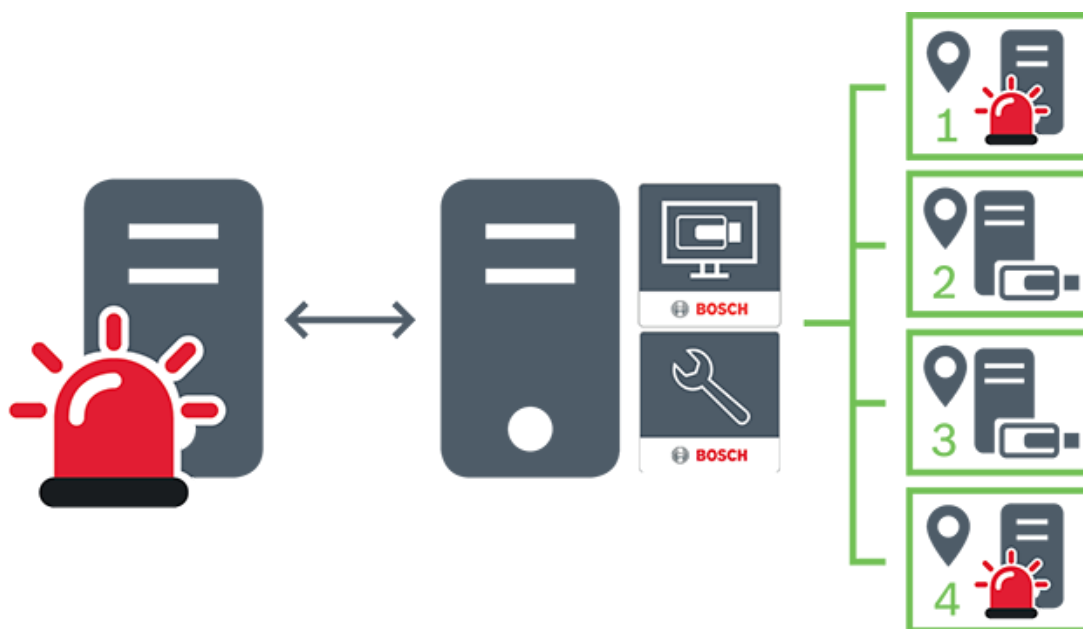

	Živý obraz, přehrávání, události, poplarchy
	Provoz způsobený přenosem živého obrazu a přehráváním videa na vyžádání
	Management Server
	Operator Client / Configuration Client
	site

	DVR
---	-----

**Viz**

– *Ruční vytvoření stanoviště unmanaged site, stránka 207*

**4.2****Nahrávání**

Tato kapitola vysvětluje různé funkce záznamu a přehrávání v systému.

**4.2.1****Automatické obnovování sítě (ANR)****Upozornění!**

BVMS Viewer nabízí pouze základní funkce. Pokročilé funkce jsou součástí BVMS Professional. Podrobné informace o různých vydáních BVMS naleznete na adrese [www.boschsecurity.com](http://www.boschsecurity.com) a v Průvodci rychlým výběrem BVMS: [Průvodce rychlým výběrem BVMS](#).

**Účel použití**

V případě selhání sítě nebo centrálního úložiště zajistí funkce ANR to, že kódér po odstranění závady odešle do centrálního úložiště nahrávku uloženou v místní vyrovnávací paměti.

Na následujícím obrázku je znázorněn přenos videodat poté, co byl odstraněn výpadek sítě nebo bylo opraveno úložiště.

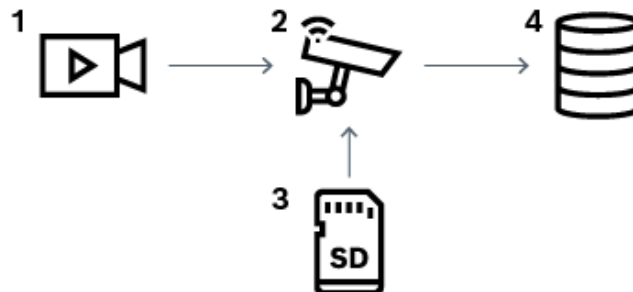

1	Video
2	Kodér, IP síť
3	Karta SD (kruhová vyrovnávací paměť)
4	Cíl iSCSI (centrální úložiště)

**Příklad: Vypořádání se s výpadkem sítě**

Funkce ANR se v případě neočekávaného výpadku sítě postará o to, aby po obnovení síťové komunikace byly do centrálního úložiště doplněny nahrávky uložené v místní vyrovnávací paměti.

**Příklad: Ukládání videodat v případě nedostupnosti sítě**

Když se souprava podzemní dráhy nachází mezi stanicemi, nemá síťové připojení k centrálnímu úložišti. Nahrávky uložené ve vyrovnávací paměti lze do centrálního úložiště odeslat pouze ve stanicích.

Je nutné zajistit, aby doba potřebná k odeslání nahrávky z vyrovnávací paměti nepřekročila dobu, po kterou souprava stojí ve stanici.

#### **Příklad: Funkce ANR pro nahrávání poplachů**

Nahrávka před poplachem je uložena v místní paměti. Pouze v případě poplachu se tato nahrávka z doby před poplachem přenesou do centrálního úložiště. Pokud k poplachu nedojde, staré nahrávky z doby před poplachem se do centrálního úložiště nepřenesou, a tak nebudou zatěžovat síť.

#### **Omezení**



#### **Upozornění!**

Pokud má kodér nastaveno heslo pro úroveň oprávnění „user“ a „live“, není možné z místního úložiště přehrávat nahrávky. V případě potřeby ochranu heslem zrušte.

Funkce ANR funguje pouze v kombinaci s nahráváním zařízení VRM.

Funkce ANR nepodporuje kodéry, u nichž je nakonfigurováno zabezpečené připojení pro živý obraz.

Chcete-li používat funkci ANR, je nutné nakonfigurovat úložná média kodéru.

Kodér, u něž konfigurujete funkci ANR, musí obsahovat firmware verze 5.90 a novější. Funkci ANR nepodporují všechny typy kodérů.

Funkci ANR nelze použít v kombinaci s duálním nahráváním.

Úložný systém iSCSI musí být řádně nakonfigurován.

Pokud se vám nedaří nakonfigurovat funkci ANR, může to mít tyto příčiny:

- Kodér není dostupný (špatná IP adresa, výpadek sítě atd.).
- Úložné médium kodéru není dostupné nebo nemá nastaveno oprávnění k zápisu.
- Je použita nesprávná verze firmwaru.
- Daný typ kodéru nepodporuje funkci ANR.
- Je zapnuto duální nahrávání.

#### **Viz**

- *Konfigurace zařízení iSCSI, stránka 188*
- *Konfigurace úložného média kodéru, stránka 80*
- *Konfigurace funkce ANR, stránka 291*

## **4.2.2**

### **Duální/záložní nahrávání**

#### **Účel použití**

Primární zařízení VRM spravuje normální záznam obrazu kamer ve vašem systému.

Sekundární zařízení VRM se používá k duálnímu nahrávání obrazu z kamer.

Duální nahrávání slouží k nahrávání videodat ze stejné kamery do dvou různých umístění.

Duální nahrávání většinou probíhá s různým nastavením toku a v různém režimu nahrávání.

Zvláštním případem duálního nahrávání je redundantní nahrávání, tzn. stav, kdy je nastaveno nahrávání stejného videosignálu do dvou různých umístění.

Duální nahrávání obstarávají 2 servery VRM spravující několik zařízení iSCSI, která se mohou nacházet na různých místech.

Sekundární zařízení VRM může spravovat sekundární nahrávání pro více primárních zařízení VRM.

Uživatel si může vybrat mezi nahrávkami spravovanými primárním zařízením VRM a nahrávkami spravovanými sekundárním zařízením VRM. U jediné kamery může uživatel přepínat mezi nahrávkami sekundárního/primárního zařízení VRM. Uživatel si může rovněž současně zobrazit nahrávky ze stejné kamery spravované primárním i sekundárním zařízením VRM.

Duální nahrávání je možné pouze v případě, že při nastavení nainstalujete sekundární zařízení VRM.

Záložní zařízení VRM se používá k nepřetržitému nahrávání při poruše primárního zařízení VRM nebo při poruše počítače sekundárního zařízení VRM.

Na následujícím obrázku je znázorněn příklad duálního nahrávání:

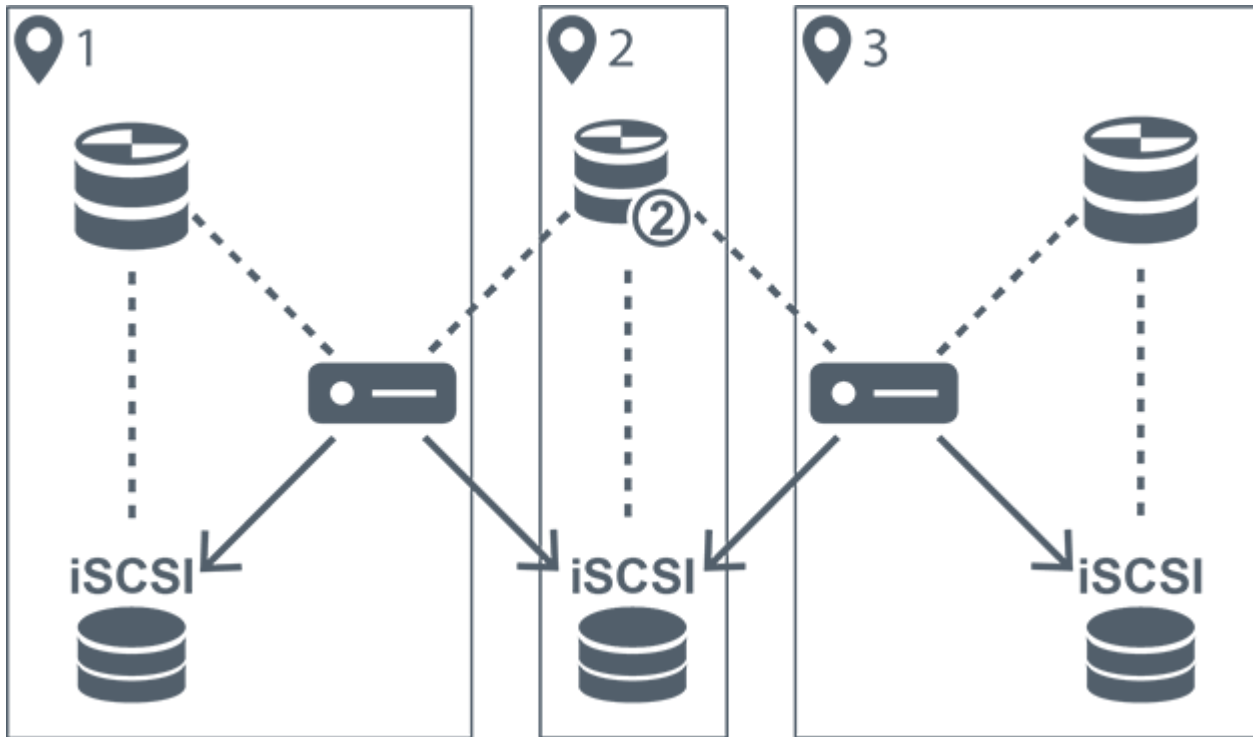

1	Stanoviště 1		Kodér
2	Centrální stanoviště		Úložné zařízení iSCSI
3	Stanoviště 2	.....	Připojení ovládání
	Primární VRM	→	Tok videa
	Sekundární VRM		

**Omezení**

Duální nahrávání nelze použít v kombinaci s funkcí ANR.

Cameo SDK podporuje pouze přehrávání primárních nahrávek.

**Viz**

- *Konfigurace duálního nahrávání v tabulce kamer, stránka 291*
- *Ruční přidání redundantního zařízení VRM, stránka 172*

- *Ruční přidání záložního zařízení VRM, stránka 171*
- *Stránka Kamery, stránka 275*

### 4.2.3

#### Režimy nahrávání zařízení VRM

V této kapitole jsou uvedeny obrázky znázorňující možné režimy nahrávání zařízení VRM.



Seznam dostupných režimů nahrávání zařízení VRM:

- Nahrávání primárního zařízení VRM
- Nahrávání redundantního zařízení VRM
- Nahrávání sekundárního zařízení VRM
- Nahrávání záložního zařízení VRM

Nahrávání pomocí funkce ANR je popsáno v kapitole *Automatické obnovování sítě (ANR)*, stránka 27.

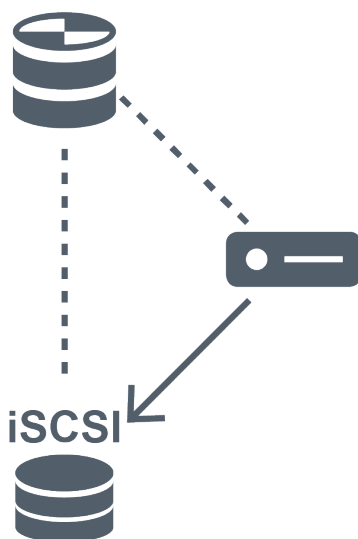
#### Nahrávání primárního zařízení VRM



	Primární VRM	-----	Připojení ovládání
	Úložné zařízení iSCSI	→	Tok videa
	Kodér		

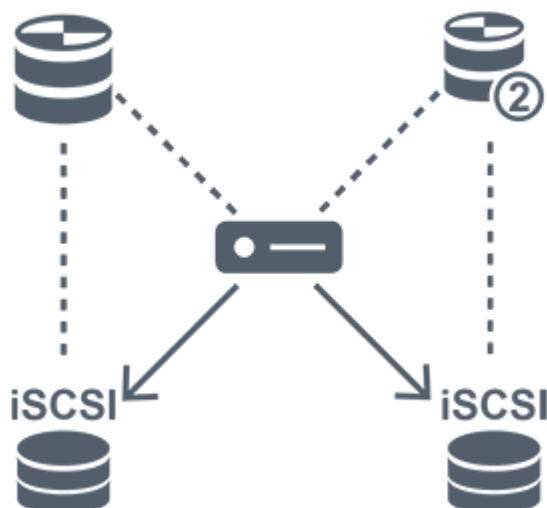

### Nahrávání redundantního zařízení VRM

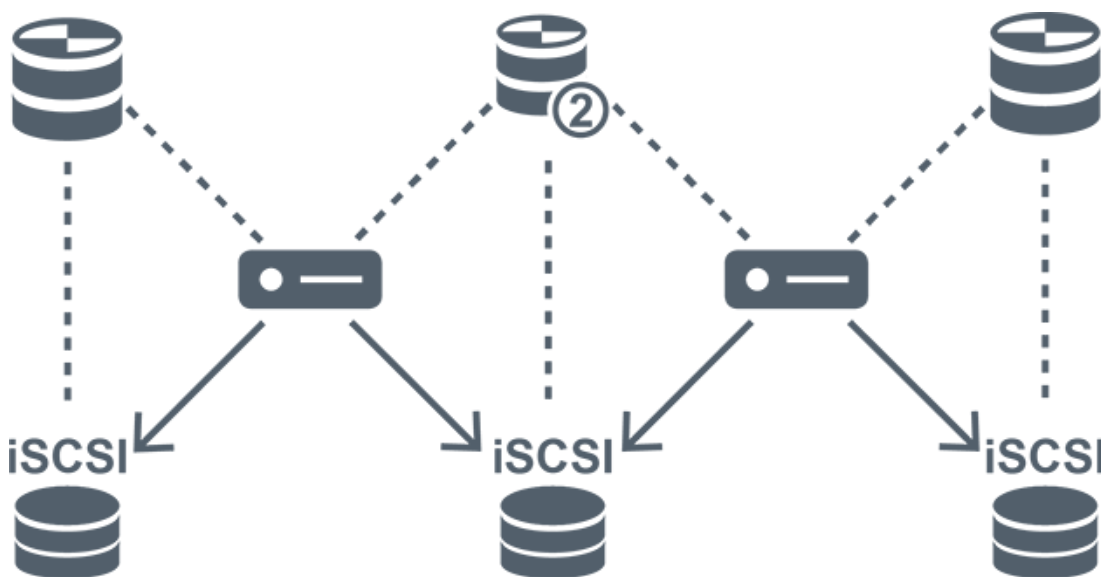

	Primární zařízení VRM		Sekundární zařízení VRM
	Úložné zařízení iSCSI	.....	Připojení ovládání
	Kodér	→	Tok videa

### Nahrávání sekundárního zařízení VRM







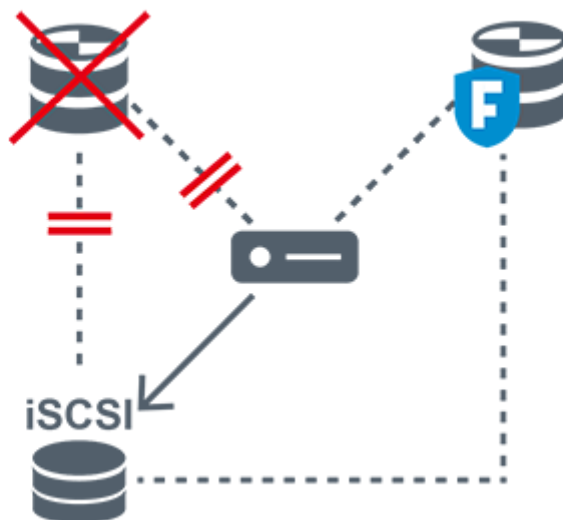

	Primární zařízení VRM		Sekundární zařízení VRM
	Úložné zařízení iSCSI	.....	Připojení ovládání

	Kodér		Tok videa
---	-------	---	-----------

#### Nahrávání záložního zařízení VRM



	Primární zařízení VRM		Primární záložní zařízení VRM
	Úložné zařízení iSCSI		Kodér
	Připojení ovládání		Tok videa

#### 4.2.4

#### Přehrávání zdrojů nahrávek zařízení VRM

Na následujících obrázcích jsou znázorněny obrazové panely s přehráváním ze všech možných zdrojů nahrávek zařízení VRM. Na každém obrázku je uvedeno úložné zařízení, instance VRM (je-li dostupná) a část obrazového panelu s příkladem přehrávání. Zdroj nahrávky je případně označen příslušnou ikonou na obrazovém panelu.

- *Přehrávání jedné nahrávky, stránka 32*
- *Přehrávání duálních nahrávek zařízení VRM, stránka 33*
- *Přehrávání nahrávky primárního zařízení VRM s volitelným záložním zařízením VRM, stránka 34*
- *Přehrávání nahrávky sekundárního zařízení VRM s volitelným záložním zařízením VRM, stránka 35*
- *Technologie Automatic Network Replenishment, stránka 36*

#### Přehrávání jedné nahrávky

Tento obrazový panel se zobrazí v případě, že je nakonfigurováno pouze primární zařízení VRM. Nelze zvolit jiný zdroj nahrávky.

: Pokud je přehrávání pro tuto pracovní stanici nakonfigurováno, je řízeno přímo úložným zařízením iSCSI.







	Úložné zařízení iSCSI
	Primární zařízení VRM

**Přehrávání duálních nahrávek zařízení VRM**

Je nastaveno primární zařízení VRM a sekundární zařízení VRM. Klepnutím na ikonu zdroje nahrávky zobrazíte primární nebo sekundární přehrávání.

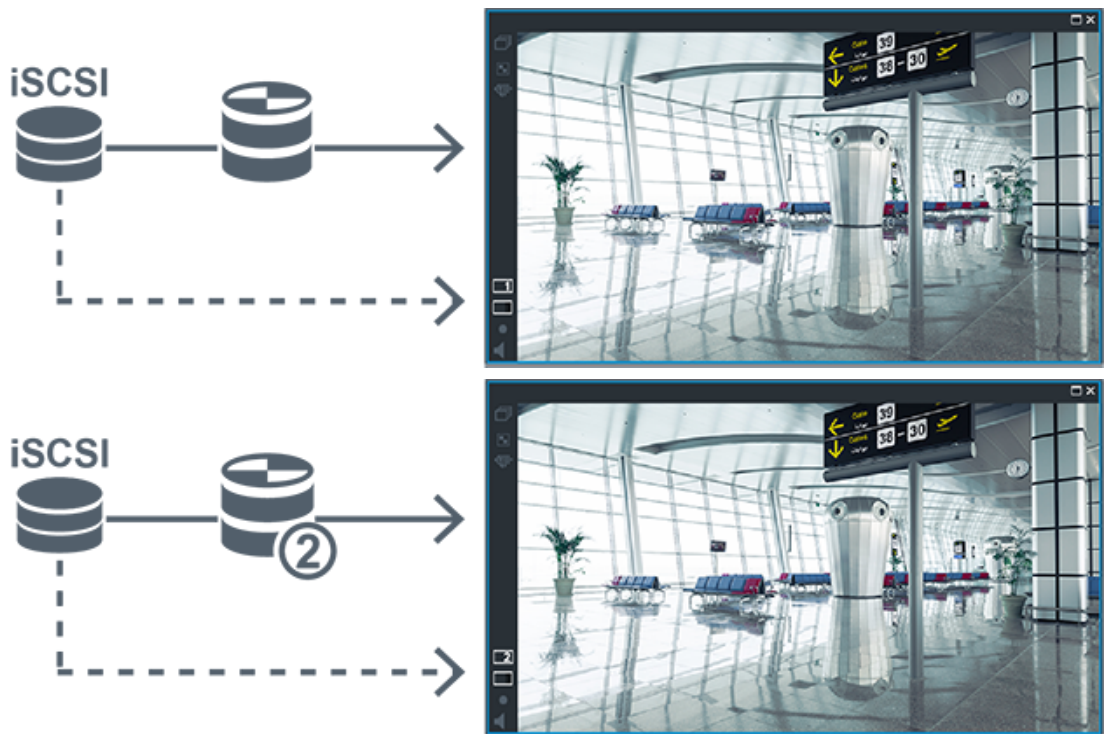
Pokud je přehrávání pro tuto pracovní stanici nakonfigurováno, je řízeno přímo úložným zařízením iSCSI.



	Úložné zařízení iSCSI
	Primární zařízení VRM
	Sekundární zařízení VRM

### Přehrávání nahrávky primárního zařízení VRM s volitelným záložním zařízením VRM

Je-li primární zařízení VRM v činnosti, zajišťuje přehrávání. Záložní zařízení VRM pracuje v klidovém stavu.

Pokud je přehrávání pro tuto pracovní stanici nakonfigurováno, je řízeno přímo úložným zařízením iSCSI.

Je-li nakonfigurováno sekundární zařízení VRM nebo funkce ANR, lze přepínat mezi zdroji nahrávek.







Když není primární zařízení VRM připojeno, zajišťuje přehrávání nakonfigurované záložní zařízení VRM. Zavřete obrazový panel a zobrazte kameru v obrazovém panelu znovu:



Není-li připojeno primární zařízení VRM ani volitelné primární záložní zařízení VRM, zajišťuje přehrávání kodér. Zavřete obrazový panel a zobrazte kameru v obrazovém panelu znovu:



 Úložné zařízení iSCSI

	Primární VRM
	Primární záložní zařízení VRM
	Kodér

Při přehrávání kodérem lze přistoupit pouze k nahrávkám za omezené období.

**Přehrávání nahrávky sekundárního zařízení VRM s volitelným záložním zařízením VRM**

Je-li sekundární zařízení VRM v činnosti, zajišťuje přehrávání. Záložní zařízení VRM pracuje v klidovém stavu.

Pokud je přehrávání pro tuto pracovní stanici nakonfigurováno, je řízeno přímo úložným zařízením iSCSI.





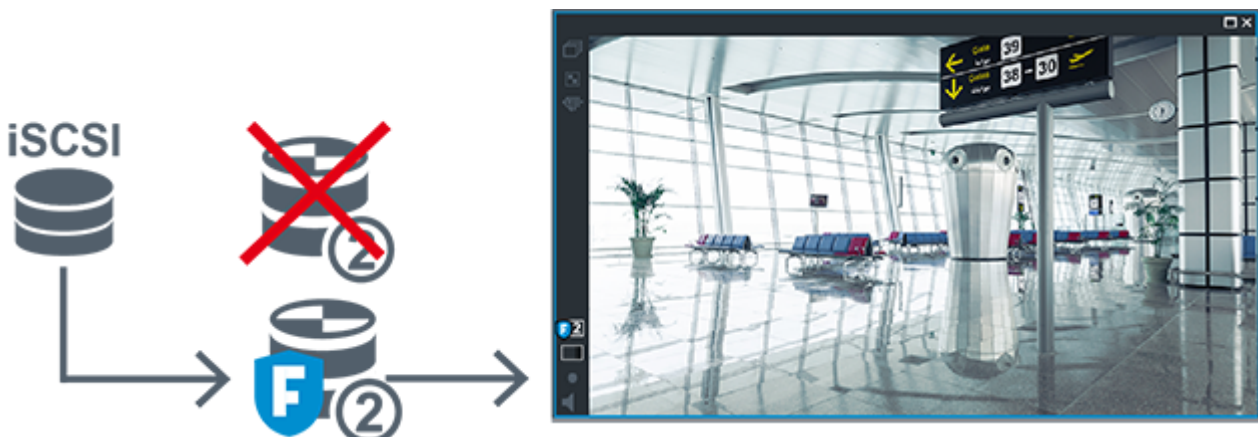

Když není sekundární zařízení VRM připojeno, zajišťuje přehrávání nakonfigurované záložní zařízení VRM. Zavřete obrazový panel a zobrazte kameru v obrazovém panelu znovu:



Není-li připojeno sekundární zařízení VRM ani volitelné sekundární záložní zařízení VRM, zajišťuje přehrávání kodér. Zavřete obrazový panel a přetáhněte kameru do obrazového panelu znovu:





	Úložné zařízení iSCSI
	Primární VRM
	Sekundární záložní zařízení VRM
	Kodér

Při přehrávání kodérem lze přistoupit pouze k nahrávkám za omezené období.



**Technologie Automatic Network Replenishment**

Funkce ANR je nakonfigurována. Klepnutím na ikonu zdroje nahrávky zobrazíte primární přehrávání (primární záložní přehrávání, primární přehrávání kodérem) nebo přehrávání funkcí ANR.

Pokud je přehrávání pro tuto pracovní stanici nakonfigurováno, je řízeno přímo úložným zařízením iSCSI.





	Úložné zařízení iSCSI
	Primární VRM
	Karta SD

#### 4.2.5

### Přehled událostí souvisejících s úložištěm

Tato kapitola popisuje různé události související s úložištěm.

#### Stav místní vyrovnávací paměti

V případě selhání sítě nebo centrálního úložiště zajistí funkce ANR to, že kódér po odstranění závady odešle do centrálního úložiště nahrávku uloženou v místní vyrovnávací paměti.

Následují možné stavy místní vyrovnávací paměti:

- **Neznámý stav úložiště**
- **Stav úložiště OK**
- **Stav úložiště s kritickou úrovní zaplnění vyrovnávací paměti**
- **Stav úložiště – selhání**

#### Přeplnění místní vyrovnávací paměti

Tato událost značí, že místní vyrovnávací paměť je plná a záznam se nepřenáší do centrálního úložiště.

#### Stav úložiště / Stav sekundárního úložiště

**Stav úložiště** značí spojení mezi kamerou a centrálním úložištěm. Událost **Stav úložiště – selhání** se aktivuje v případě, že kamera ztratí spojení s centrálním úložištěm. Pokud odpojení trvá pouze krátkou chvíli, nemusí se nutně jednat o indikaci toho, že dojde ke ztrátě videodat.

Stavy úložiště jsou následující:

- **Neznámý stav úložiště**
- **Stav úložiště OK**
- **Stav úložiště – selhání**

#### Stav monitorování záznamu / Stav sekundárního monitorování záznamu

Tato událost značí sledování záznamu. Dokud je kamera schopna záznam dočasně ukládat do paměti RAM, poplach se nespustí. Událost **Stav monitorování záznamu: ztráta záznamu** se spustí pouze v případě, že za poslední dvě minuty nelze videodata ukládat do paměti RAM a dochází k jejich ztrátě. Událost také popisuje časové období, kdy ke ztrátě videodat došlo.

Stavy monitoru záznamu jsou následující:

- **Neznámý stav monitorování záznamu**

- **Stav monitorování záznamu OK**
- **Stav monitorování záznamu: ztráta záznamu**

#### Viz

- *Automatické obnovování sítě (ANR), stránka 27*
- *Konfigurace událostí a poplachů, stránka 306*

## 4.3

### Zpracování poplachů

Poplarchy mohou být jednotlivě konfigurovány tak, aby mohly být zpracovány jednou nebo více skupinami uživatelů. Pokud dojde k poplachu, zobrazí se všem uživatelům ze skupin uživatelů, které jsou nakonfigurovány pro příjem tohoto poplachu, okno Seznam poplachů. Když kdokoli z těchto uživatelů začne s poplachem pracovat, okno Seznam poplachů se u všech ostatních uživatelů zavře.

Poplarchy se zobrazují na poplachovém monitoru pracovní stanice. Popis je uveden v následujících odstavcích.

#### Průběh poplachu

1. V systému dojde k poplachu.
2. V oknech Seznam poplachů všech uživatelů, kteří jsou nakonfigurováni pro tento poplach, se objeví oznámení o poplachu. Na nakonfigurovaných monitorech se ihned zobrazí obraz poplachu. Jedná-li se o automaticky zobrazovaný poplach (automaticky aktivovaný), zobrazí se obraz poplachu automaticky také na poplachových monitorech pracovních stanic s aplikací Operator Client.

Pokud je poplach nakonfigurován jako poplach, který se automaticky vymaže, bude po uplynutí doby pro automatické vymazání (nakonfigurované v aplikaci Configuration Client) odebrán z okna Seznam poplachů.

Na monitorech jsou všechna kvadrantová zobrazení z dekodérů VIP XD dočasně nahrazena zobrazením na celé obrazovce.

3. Některý z uživatelů přijme poplach. Na monitoru pracovní stanice tohoto uživatele se zobrazí videodata poplachu (pokud již nejsou zobrazena pomocí automatické aktivace). Poplach je odebrán ze všech ostatních oken Seznam poplachů a zruší se jeho zobrazení na všech ostatních monitorech.
4. Uživatel, jenž přijal poplach, vyvolá sled operací, který může zahrnovat načtení plánu akcí a zadání komentáře. Tento krok je volitelný – požadavky pro sled operací mohou být nakonfigurovány správcem.
5. Nakonec uživatel vymaže poplach. Tím odebere poplach ze svého okna Seznam poplachů a ukončí jeho zobrazení.

Na skupině monitorů se znovu zobrazí obrazy z kamer, který byly zobrazeny před vznikem poplachu.

#### Obrazové okno poplachu

1. Mají-li být zobrazena videodata poplachu, bude Obrazové okno Živý obraz nebo Přehrávání na monitoru, který je nakonfigurován pro zobrazení poplachu, nahrazeno oknem Zobrazení poplachu.
2. Každému poplachu je přidělena řada Obrazových panelů. S každým poplachem může být spojeno až 5 Obrazových panelů. V těchto Obrazových panelech může být zobrazen živý obraz, přehrávána nahraná videodata nebo zobrazeny mapy.

U skupiny monitorů může každý poplach vyvolat zobrazení obrazů z kamer v řadě monitorů. Počet kamer v řadě je omezen počtem sloupců ve skupině monitorů. Monitory v řadě, které nejsou použity k zobrazení poplachu, mohou být nakonfigurovány tak, aby nadále zobrazovaly svůj vlastní obraz nebo prázdnou obrazovku.

3. V řadách monitorů i v řadách pro jednotlivé poplarchy na monitoru pracovní stanice Operator Client se poplarchy s vyšší prioritou zobrazují nad poplarchy s nižší prioritou.
4. Pokud je okno Zobrazení poplachu zcela zaplněno řadami podoken Zobrazení poplachu a musí být zobrazen další poplach, budou se poplarchy s nejnižší prioritou soustředit ve spodní řadě podoken. Nashromážděné poplarchy můžete procházet pomocí ovládacích prvků umístěných na levé straně řady s těmito poplarchy.  
U skupin monitorů můžete nashromážděné poplarchy procházet pomocí ovládacích tlačítek, která se nacházejí v okně **Monitory** na monitoru pracovní stanice Operator Client. Monitory zobrazující poplach jsou označeny červenými ikonami s blikajícími indikátory LED.  
Název poplachu, čas a datum lze volitelně zobrazit na všech monitorech nebo pouze na prvním monitoru v řadě pro příslušný poplach.
5. Pořadí poplachů se stejnou prioritou může nakonfigurovat správce:
  - Režim LIFO („poslední dovnitř, první ven“): V této konfiguraci jsou nové poplarchy vkládány nad starší poplarchy se stejnou prioritou.
  - Režim FIFO („první dovnitř, první ven“): V této konfiguraci jsou nové poplarchy vkládány pod starší poplarchy se stejnou prioritou.
6. Řada podoken Zobrazení poplachu se může v okně Zobrazení poplachu objevit některým ze dvou způsobů:
  - Když je generován poplach (automatická aktivace). K tomu dojde, pokud je priorita poplachu vyšší než priorita zobrazení.
  - Když je poplach přijat. K tomu dojde, pokud je priorita poplachu nižší než priorita zobrazení.

#### Automaticky aktivované poplarchy

Poplarchy mohou být na základě priority nakonfigurovány tak, aby se automaticky zobrazily (aktivovaly) v okně Zobrazení Poplachu. Priority mají přiřazeny také zobrazení živého obrazu a zobrazení přehrávaných videodat pro každou skupinu uživatelů. Pokud jsou přijaty poplarchy s vyšší prioritou, než má zobrazení pro příslušného uživatele, poplach automaticky zobrazí svou řadu v okně Zobrazení Poplachu. Pokud není na monitoru, jenž může zobrazovat poplarchy, aktuálně zobrazeno okno Zobrazení Poplachu, automaticky nahradí Obrazové okno (Živý Obraz nebo Přehrávaný Obraz).

Ačkoliv jsou automaticky aktivované poplarchy zobrazeny v okně Zobrazení Poplachu, nejsou automaticky přijaty. Mohou být současně zobrazeny na monitorech více uživatelů. Když uživatel přijme automaticky aktivovaný poplach, bude tento poplach odebrán z oken Seznam Poplachů všech ostatních uživatelů a zruší se jeho zobrazení na ostatních monitorech.

#### Zpracování poplachů v případě vypnutí

Při vypnutí serveru se zachovávají všechny aktivní poplarchy. Po opětovném spuštění systému se poplarchy obnoví a znovu zobrazí v okně **Seznam Poplachů**.

Po opětovném spuštění systému se poplarchy ve stavu **Přijatý** nebo **Sled operací** automaticky nastaví zpět do stavu **Aktivní**. Poznámky zadané k poplachům ve stavu **Sled operací** zůstanou zachovány.



#### Upozornění!

Data poplachu se automaticky ukládají každou minutu, takže v nejhorším případě se ztratí data nashromážděná za dobu jedné minuty.

#### Viz

- *Konfigurace doby trvání předběžného a následného poplachu, stránka 311*

## 4.4 Mapování událostí ONVIF



### Upozornění!

#### Mějte na paměti, že podpora této funkce již brzy končí.

Doporučujeme používat ONVIF Camera Event Driver Tool pro snadné mapování událostí ONVIF.

Viz *Spuštění nástroje ONVIF Camera Event Driver Tool z aplikace Configuration Client, stránka 203.*

### Účel použití

Účelem použití je mapování událostí ONVIF k událostem BVMS. Události ONVIF poté mohou spouštět poplachy a nahrávání v systému BVMS.

Podle potřeby můžete definovat výchozí mapování události platné pouze pro určité zařízení ONVIF, pro všechna zařízení ONVIF stejného výrobce a modelu nebo pro všechna zařízení ONVIF daného výrobce. Výchozí mapování událostí se automaticky přiřadí všem souvisejícím kódérům ONVIF přidaným ručně nebo pomocí průvodce vyhledáváním systému BVMS.

Po přidání kódéru ONVIF do konfigurace systému BVMS bez připojení k danému kódéru ONVIF, nedojde k přiřazení žádného mapování události. Takový kódér ONVIF můžete aktualizovat využitím mapování události z již přidaného kódéru ONVIF stejného výrobce a/nebo modelu. Mapování události se určuje zvlášť pro každý z následujících zdrojů:

- Kódér ONVIF
- Kamery pro tento kódér ONVIF
- Relé pro tento kódér ONVIF
- Vstupy tohoto kódéru ONVIF

### Příklad

U kamery ONVIF dochází k události detekce pohybu. Tato událost spustí událost **Detekován pohyb** v systému BVMS.

Tohoto výsledku dosáhnete konfigurací kamery ONVIF:

- Téma ONVIF (*MotionDetection*)
- Datová položka ONVIF (*motion*)
- Typ dat ONVIF (*boolean*)
- Hodnota dat ONVIF (*true*)

**Poznámka:** Pouhá konfigurace události **Detekován pohyb** nestačí. Nakonfigurujte také událost **Pohyb se zastavil**. Vždy je nutné nakonfigurovat dvojici událostí.

### Importování nebo exportování tabulky mapování

Podle potřeby můžete tabulku mapování exportovat do počítače, kde jste ji vytvořili, a poté ji importovat do jiného počítače, kde požadovaná tabulka mapování není k dispozici.

### Odstraňování potíží

Můžete vytvořit soubory s protokolem a vyřešit s nimi případné potíže.

### Viz

- *Konfigurace tabulky mapování ONVIF, stránka 232*
- *Povolení logování událostí ONVIF, stránka 359*
- *Stránka Události kódéru ONVIF, stránka 228*

## 4.5 Odhlášení při nečinnosti

### Účel použití

Funkce odhlášení při nečinnosti má chránit klienta Operator Client nebo Configuration Client ve chvílích, kdy není přítomna obsluha nebo správce.



Dobu nečinnosti, po které bude uživatel odhlášen od aplikace Operator Client, lze nastavit pro jednotlivé skupiny uživatelů zvlášť.

V případě klienta Configuration Client není k dispozici žádná skupina uživatelů. Nastavení odhlášení v případě nečinnosti je platné pouze v případě **správce**.

Doba nečinnosti se vynuluje při každé akci uskutečněné pomocí klávesnice, myši nebo klávesnice CCTV. Automatické aktivity klienta Operator Client nemají na tuto dobu vliv. Automatické aktivity klienta Configuration Client, jako je nahrávání firmwaru nebo nastavení iSCSI toto odhlášení při nečinnosti potlačí.

Odhlášení z důvodu nečinnosti můžete nakonfigurovat také pro webového klienta systému BVMS.

Krátce před odhlášením z důvodu nečinnosti se zobrazí dialogové okno upozorňující uživatele, aby provedl nějakou činnost.

Odhlášení z důvodu nečinnosti se zaznamenává do Deníku.

#### **Příklad**

Nachází-li se pracovní stanice ve veřejně přístupné oblasti, minimalizuje odhlášení při nečinnosti riziko neoprávněného použití pracovní stanice Operator Client.

Člen skupiny správců by měl být automaticky odhlášen po určité době nečinnosti, zatímco pracovník u pultu (skupina obsluhy) může sledovat video, aniž by systém ovládal, a tudíž pro něj není automatické odhlášení vhodné.

#### **Omezení**

Client SDK nepodporuje odhlášení při nečinnosti, což znamená, že činnost uskutečněná v rámci Client SDK nemá vliv na dobu nečinnosti.

#### **Viz**

- *Dialogové okno Možnosti (nabídka Nastavení), stránka 116*
- *Stránka Funkce operátora, stránka 323*

## **4.6**

### **Klient Operator Client nezávislý na verzi**

Pokud chcete využít režim kompatibility, klient Operator Client i server Management Server musí být verze 5.5 nebo novější.

Uživatel klienta Operator Client se může úspěšně přihlásit k serveru Management Server se spuštěným softwarem předcházející verze.

Pokud server nabízí novější konfiguraci, než jaká je dostupná v pracovní stanici Operator Client, tato konfigurace se automaticky zkopíruje do pracovní stanice Operator Client. Uživatel má možnost novou konfiguraci stáhnout.

Klient Operator Client připojený k tomuto serveru Management Server bude poskytovat omezenou nabídku funkcí.

Při přihlášení k předchozí verzi serveru Management Server budou dostupné následující funkce spojené se serverem Management Server:

- Uživatelské předvolby
- Spuštění manuálního nahrávání
- Zobrazení stavů zařízení
- Přepnutí stavů relé
- Hledání v Deníku
- Vyhledání událostí není možné.
- Vyhledávání serverů
- Export do vzdáleného umístění









### 4.6.1

#### Práce v režimu kompatibility

Tato funkce je k dispozici ve verzích novějších než 5.5.

Aplikace BVMS Operator Client poskytuje vizuální i textové informace o svém stavu.

K dispozici jsou následující stavy aplikace Operator Client:

- : Aplikace Operator Client je připojena k serveru Management Server.
- : Aplikace Operator Client není připojena k serveru Management Server. Jedním z důvodů může být jeho fyzické odpojení od serveru Management Server v síti.
- : Tento stav se zobrazí pouze po opětovném navázání připojení k serveru Management Server. Všechny související funkce jsou zpět, ale konfigurace klienta Operator Client je z důvodu přítomnosti novější konfigurace v systému zastaralá. Znovu se přihlaste a konfiguraci aktualizujte.
- : Tato ikona stavu se zobrazí, pouze pokud má server Management Server dřívější verzi nebo neběží některé služby serveru Management Server.
- : Tato ikona se zobrazí, pokud má server Management Server problémy s připojením. Podrobné informace o stavu serveru naleznete v popisku.
- : Tato ikona se zobrazí, pokud dojde k zamítnutí vícenásobného přihlášení k serveru Management Server se stejným uživatelským jménem.
- : Tato ikona se zobrazí, pokud není znám stav.
- : Tato ikona se zobrazí, pokud licence není k dispozici.
- : Tato ikona se zobrazí, pokud se server Management Server nachází v jiném časovém pásmu.

### 4.7

#### Režimy zobrazení u panoramatické kamery

Tato kapitola popisuje režimy zobrazení panoramatické kamery, které jsou dostupné v systému BVMS.

K dispozici jsou následující režimy zobrazení:

- Kruhové zobrazení
- Panoramatické zobrazení
- Oříznuté zobrazení

Panoramatické a oříznuté zobrazení je vytvářeno pomocí odstranění zkreslení v systému BVMS. Odstranění zkreslení okrajů se nepoužívá.

Správce musí pozici připevnění panoramatické kamery nakonfigurovat v aplikaci Configuration Client.

Podle potřeby můžete upravit velikost obrazového panelu kamery. Poměr obrazového panelu není omezen pouze na poměr 4:3 nebo 16:9.

#### Viz

- *Konfigurace předdefinovaných poloh a pomocných příkazů, stránka 288*

### 4.7.1

### 360stupňová panoramatická kamera – upevnění na podlaze nebo stropu

Na následujícím obrázku je znázorněno odstranění zkreslení u 360stupňové kamery upevněné na podlaze nebo stropu.

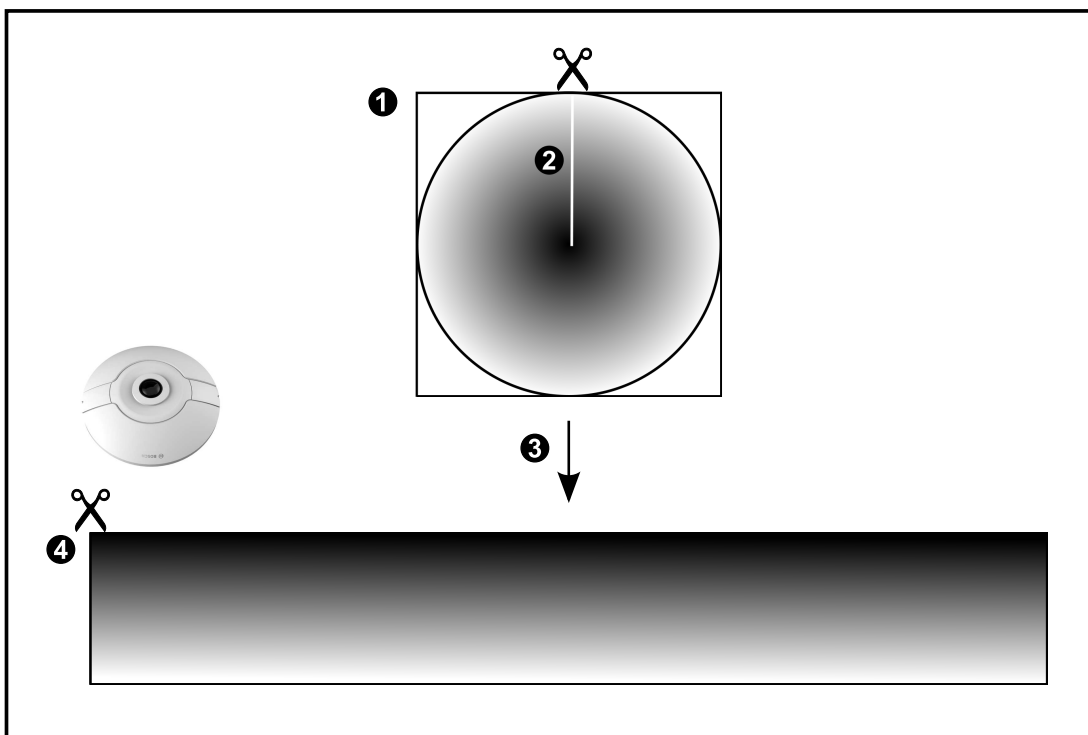
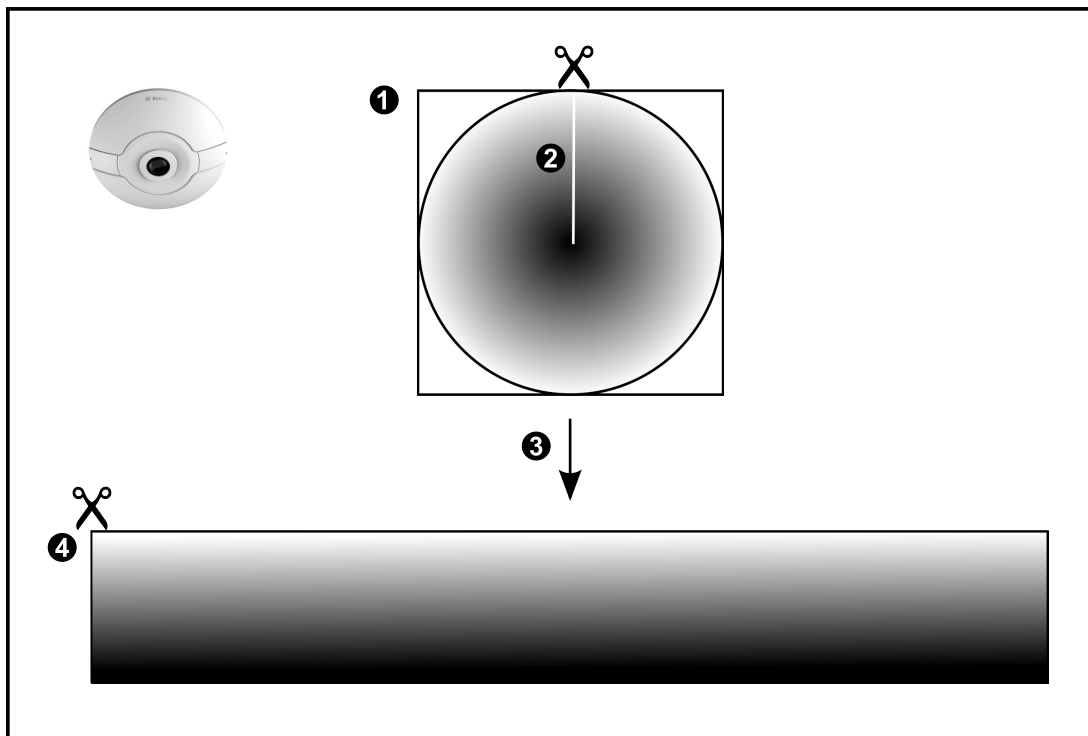

1 Úplný kruhový obraz	3 Odstranění zkreslení
-----------------------	------------------------

2	Limit pro výstřižky (obsluha může měnit polohu, pokud není použito přiblížení)	4	Panoramatické zobrazení
---	--	---	-------------------------

### 4.7.2

### 180stupňová panoramatická kamera – upevnění na podlaze nebo stropu

Na následujícím obrázku je znázorněno odstranění zkreslení u 180stupňové kamery upevněné na podlaze nebo stropu.

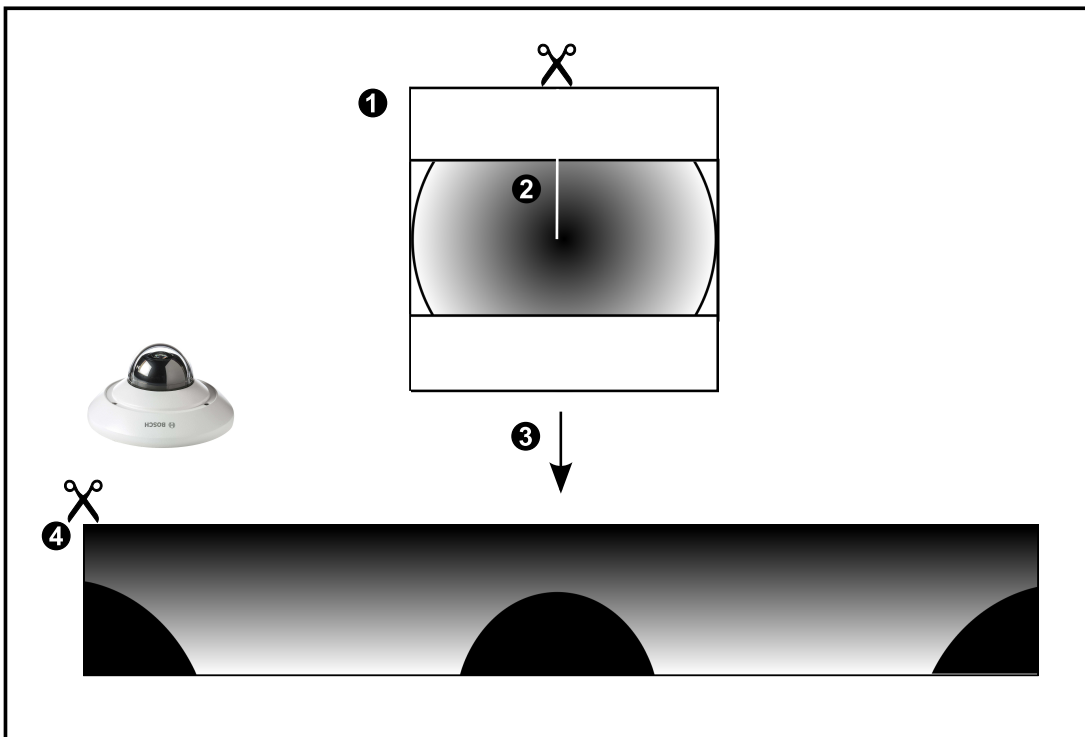
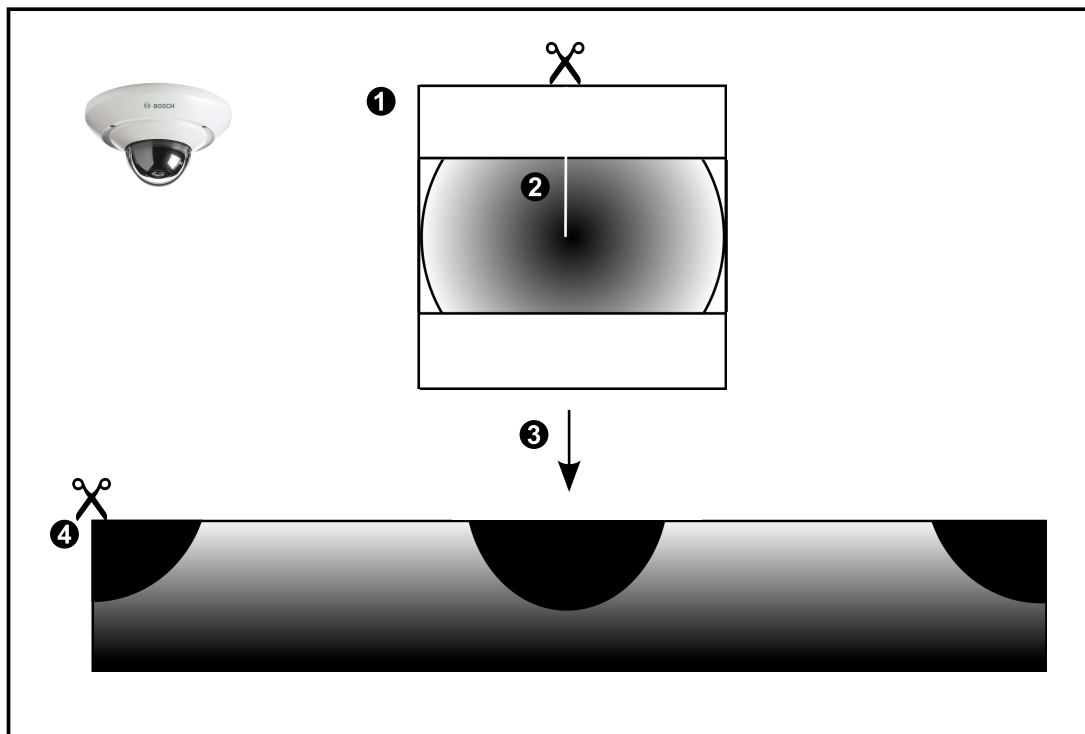

1	Úplný kruhový obraz	3	Odstranění zkreslení
2	Limit pro výstřižky (obsluha může měnit polohu, pokud není použito přiblížení)	4	Panoramatické zobrazení

## 4.7.3

**360stupňová panoramatická kamera – upevnění na stěně**

Na následujícím obrázku je znázorněno odstranění zkreslení u 360stupňové kamery upevněné na stěně.

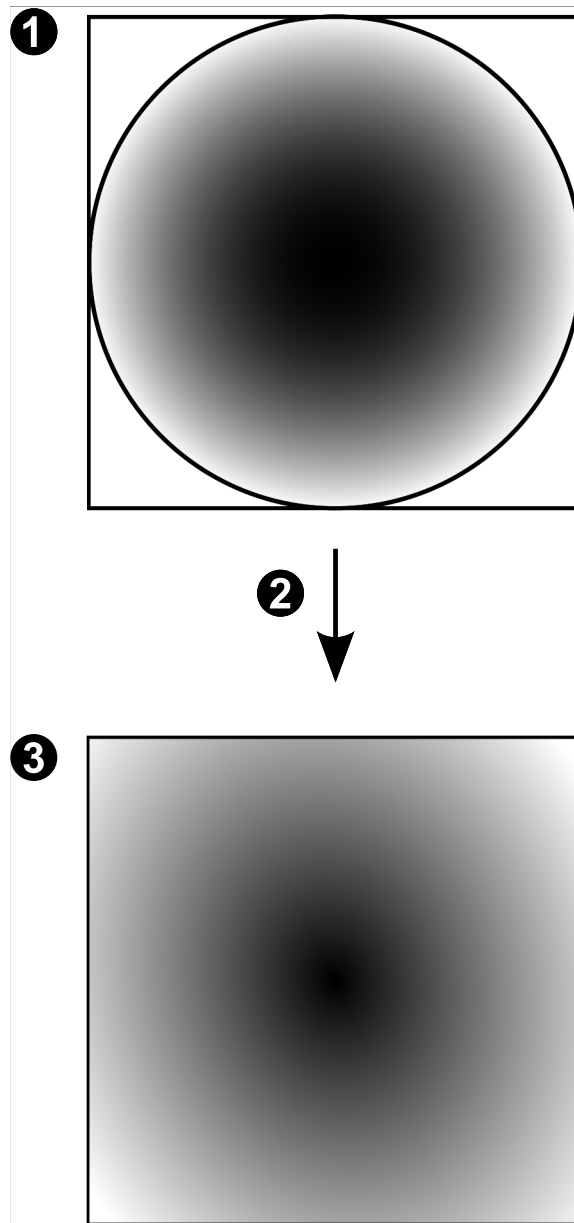

1	Úplný kruhový obraz	3	Panoramatické zobrazení
2	Odstranění zkreslení		

#### 4.7.4

#### 180stupňová panoramatická kamera – upevnění na stěně

Na následujícím obrázku je znázorněno odstranění zkreslení u 180stupňové kamery upevněné na stěně.

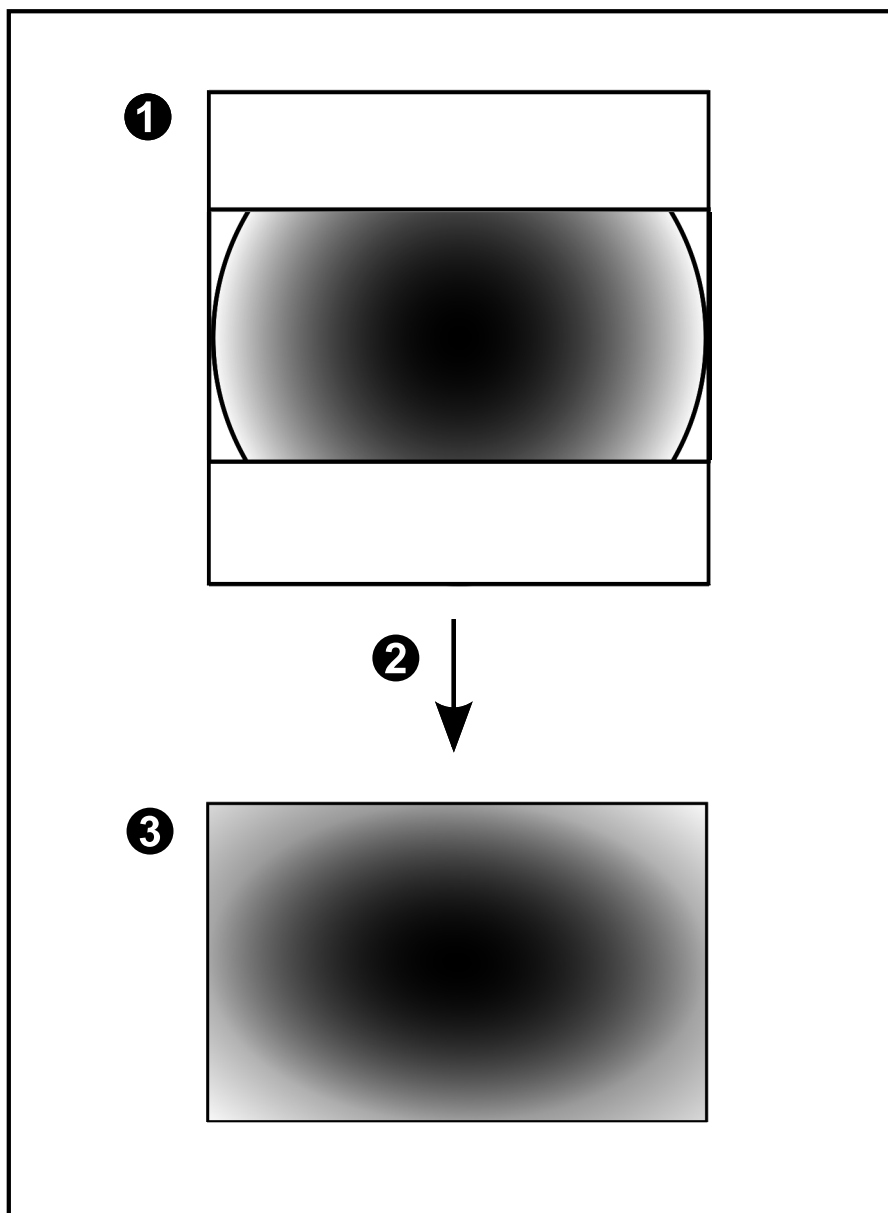

1	Úplný kruhový obraz	3	Panoramatické zobrazení
2	Odstranění zkreslení		

### 4.7.5

#### Oříznuté zobrazení u panoramatické kamery

Na následujícím příkladu je znázorněno oříznutí u 360stupňové kamery upevněné na podlaze nebo stropu.

Přímočará oblast použitá pro oříznutí je neměnná. Polohu části je možné změnit v panelu pro oříznutý obraz pomocí dostupných ovládacích prvků PTZ.

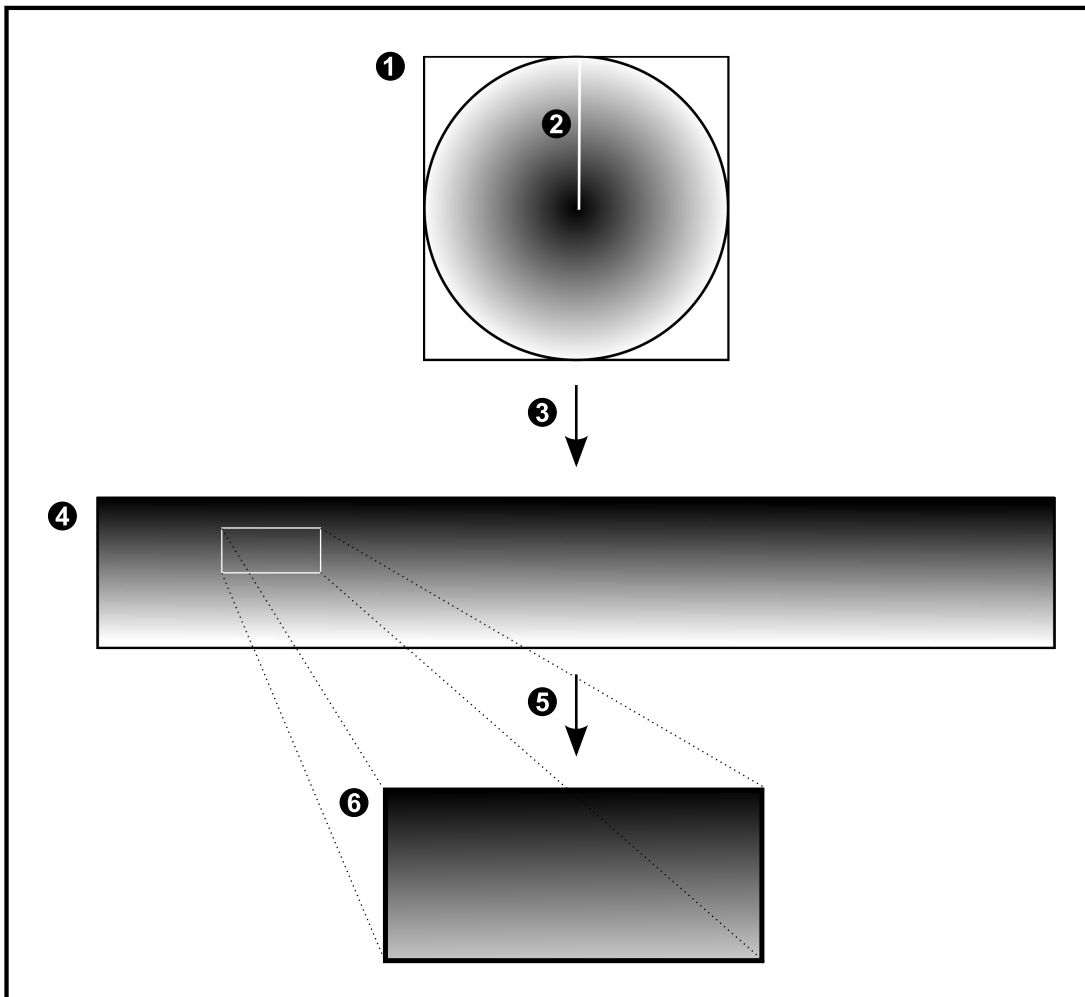

1	Úplný kruhový obraz	4	Panoramatické zobrazení
2	Limit pro výstřižky (obsluha může měnit polohu, pokud není použito přiblížení)	5	Oříznutí
3	Odstranění zkreslení	6	Panel oříznutého obrazu



## 4.8 Tunelování SSH

BVMS umožňuje vzdálené připojení používající tunelování Secure Shell (SSH). Při SSH tunelování se vytváří šifrovaný tunel pomocí SSH protokolu / připojení k zásuvce. Tento šifrovaný tunel může zajistit šifrovaný i nešifrovaný přenos. Implementace Bosch SSH také používá protokol Omni-Path, což je vysokovýkonný komunikační protokol s nízkou latencí vyvinutý společností Intel.

### Technické aspekty a omezení

- Tunelování používá port 5322. Tento port nelze změnit.
- Služba SSH musí být nainstalována na stejném serveru jako BVMS Management Server.
- Uživatelské účty musí mít nakonfigurované heslo (Enterprise). Uživatelské účty bez hesla nelze přihlásit pomocí SSH připojení (Enterprise).
- Kamery s místním úložištěm nepodporují připojení SSH.
- Configuration Client nelze připojit vzdáleně přes SSH. Configuration Client připojení je nutné provést pomocí mapování portů.
- Operator Client ověřuje připojení pomocí služby SSH každých 15 s. Pokud připojení přerušeno, Operator Client opakovaně testuje připojení každou minutu.

### Mapování portů

- ▶ Nakonfigurujte přesměrování jednoho portu pro BVMS Management Server pro využití portu 5322 k internímu a externímu připojení.

Jedná se o jedinou položku mapování portu, kterou pro celý systém potřebujete.

Mapování portů

BVMS není nutné.

### Šifrovaná komunikace

Po připojení prostřednictvím tunelování SSH je veškerá komunikace mezi BVMS Management Server a vzdáleným klientem šifrovaná.

## 4.9 Používání více cest

Systém BVMS poskytuje funkci používání více cest pro systémy s dvoukanálovým řadičem. Používání více cest je metoda s odolností proti poruchám, která pomocí záložního síťového připojení definuje více než jednu fyzickou cestu mezi kamerou a jejími paměťovými zařízeními iSCSI. Při použití více cest lze videodata nahrávat a přehrávat i v případě selhání řadiče iSCSI.

### Požadavky a omezení

- Je nainstalována jednotka iSCSI s dvoukanálovým řadičem NetApp E2800.
- Firmware verze 6.43 umožňuje zařízením nahrávajícím do řadiče E2800 použití alternativní cesty.
- Jsou povoleny systémy VRM 3.71 ke sledování a protokolování zařízení s použitím více cest.
- Pro každý řadič jsou nakonfigurovány dva fyzické porty iSCSI: buď 2×2 RJ45, nebo 2×2 optické.
- K dosažení plného výkonu musí být rychlost spojení 10 Gbit/s.
- Duální simplexní režim použitý v řadiči E2700 již není podporován.

Podrobné informace o instalaci plně duplexního řadiče DSA E2800 naleznete v instalační příručce k řadiči DSA E-Series E2800.

## 5 Podporovaný hardware



### Upozornění!

Nepřipojujte zařízení k více než jednomu systému BVMS! To může vést k přerušení nahrávání a dalším nežádoucím následkům.

K aplikaci BVMS můžete připojit následující hardware:

- Mobilní videoklienty, jako jsou zařízení iPhone nebo iPad, prostřednictvím služby DynDNS
- Různé IP kamery. Kodéry a kamery ONVIF (pouze pro živý obraz nebo prostřednictvím zařízení Video Streaming Gateway)  
Připojené přes síť
- Kodéry pouze pro živý obraz s místním úložištěm  
Připojené přes síť
- Úložná zařízení iSCSI  
Připojené přes síť
- Analogové kamery  
Připojeno ke kodérům,
- Dekodéry  
Připojené přes síť
- Monitory  
Připojeno k dekodéru, matici Bosch Allegiant, klientské pracovní stanici systému BVMS
- Matice Bosch Allegiant (verze firmwaru: 8.75 nebo vyšší, verze MCS: 2.80 nebo vyšší)  
Připojená k portu COM počítače s modulem Management Server nebo ke vzdálenému počítači a kodéru IP v síti.
- Klávesnice KBD-Universal XF  
Připojená k portu USB BVMS pracovní stanice.
- Klávesnice Bosch IntuiKey  
Připojený k portu COM pracovní stanice systému BVMS (verze firmwaru: 1.82 nebo vyšší) nebo k hardwarovému dekodéru (VIP XD).  
Pokud připojíte klávesnici k pracovní stanici, uživatel může pomocí klávesnice ovládat celý systém. Připojíte-li klávesnici k dekodéru VIP XD, uživatel může pomocí klávesnice ovládat pouze monitory.
- E-mailový server SMTP  
Připojené přes síť
- POS  
Připojené přes síť
- Bankomat  
Připojené přes síť
- Zařízení pro monitorování sítě  
Připojené přes síť
- moduly vstupů a výstupů  
Připojené přes síť  
Podporována jsou pouze zařízení ADAM.

Všechna zařízení připojená přes síť jsou připojena k přepínači. Počítače s aplikací BVMS jsou také připojené k tomuto zařízení.

### 5.1 Instalace hardwaru

BVMS podporuje tyto hardwarové komponenty:

- Klávesnice KBD-Universal XF

- Klávesnice Bosch IntuiKey
  - Matice Bosch Allegiant s kamerami a monitorem: připojená k portu COM některého z počítačů v síti a kodérům IP připojeným k síti
  - Kodéry s analogovými kamerami
  - Kodéry s místním úložištěm
  - Kamery IP a systémy AutoDome IP
  - Monitory připojené k dekodéru (může se jednat o skupiny monitorů pro zpracování poplachů)
  - Systémy digitálních videorekordérů s kamerami
  - Bankomaty / pokladní terminály
  - Moduly vstupů a výstupů
- Podporována jsou pouze zařízení ADAM.

## 5.2 Instalace klávesnice KBD Universal XF



### Upozornění!

Prostudujte si příručku s pokyny dodanou s klávesnicí KBD-Universal XF, která je k dispozici v online produktovém katalogu.

### Další informace

Další informace, software ke stažení a dokumentaci naleznete na internetových stránkách [www.boschsecurity.com](http://www.boschsecurity.com) na stránce příslušného produktu.

K aplikaci BVMS můžete připojit následující hardware:

- Mobilní videoklienty, jako jsou zařízení iPhone nebo iPad, prostřednictvím služby DynDNS
- Různé IP kamery. Kodéry a kamery ONVIF (pouze pro živý obraz nebo prostřednictvím zařízení Video Streaming Gateway)  
Připojené přes síť
- Kodéry pouze pro živý obraz s místním úložištěm  
Připojené přes síť
- Úložná zařízení iSCSI  
Připojené přes síť
- Analogové kamery  
Připojeno ke kodérům,
- Dekodéry  
Připojené přes síť
- Monitory  
Připojeno k dekodéru, matici Bosch Allegiant, klientské pracovní stanici systému BVMS
- Matice Bosch Allegiant (verze firmwaru: 8.75 nebo vyšší, verze MCS: 2.80 nebo vyšší)  
Připojená k portu COM počítače s modulem Management Server nebo ke vzdálenému počítači a kodéru IP v síti.

## 5.3 Připojení klávesnice Bosch IntuiKey k systému BVMS

V této kapitole jsou uvedeny informace o konfiguraci klávesnice Bosch IntuiKey.

### 5.3.1 Možnosti připojení klávesnice Bosch IntuiKey

Klávesnici Bosch IntuiKey lze připojit k portu COM pracovní stanice se systémem BVMS (scénář 1) nebo k hardwarovému dekodéru (např. VIP XD, scénář 2).

Pokud připojíte klávesnici k pracovní stanici se systémem BVMS, můžete ovládat celý systém. Pokud připojíte klávesnici k dekodéru, můžete ovládat pouze analogové monitory systému.

Pokud připojíte klávesnici k aplikaci Enterprise Operator Client, můžete ovládat kamery určité instalace softwaru Management Server tak, že nejprve stisknete klávesu serveru a zadáte číslo tohoto serveru a poté zadáte číslo kamery.



### Upozornění!

K připojení klávesnice Bosch IntuiKey k pracovní stanici se systémem BVMS použijte předepsaný kabel Bosch.

K připojení klávesnice Bosch IntuiKey k dekodéru VIP XD je zapotřebí kabel, který propojí sériový port COM klávesnice se sériovým rozhraním dekodéru. Pokyny k propojení naleznete v části Připojení klávesnice CCTV k dekodéru.

### Klávesnice Bosch IntuiKey připojená k pracovní stanici se systémem BVMS

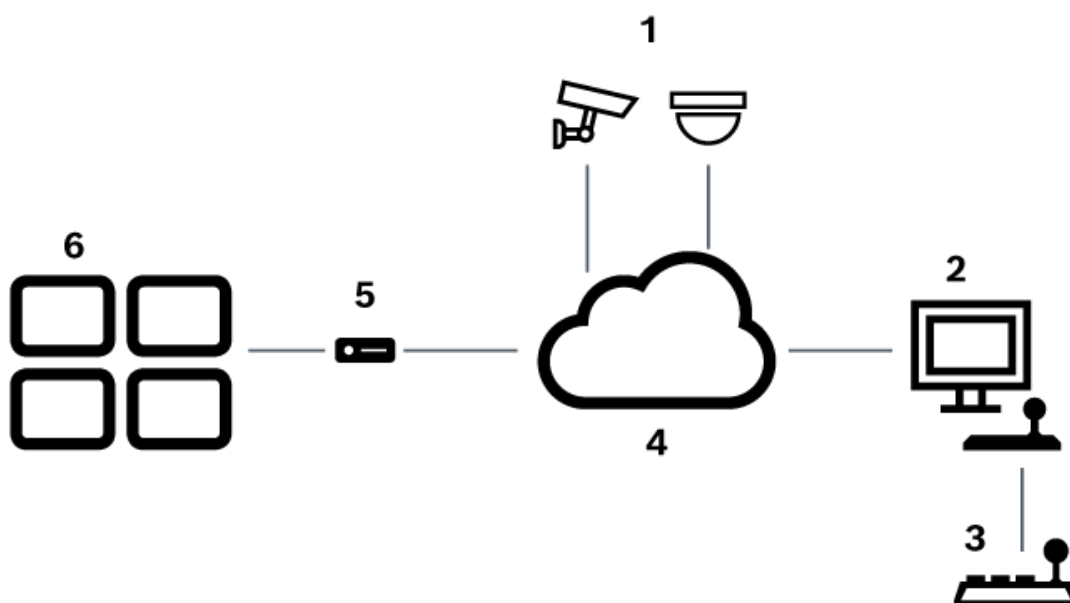

**Vyobrazení 5.1:** Scénář 1: Klávesnice Bosch IntuiKey připojená k pracovní stanici se systémem Bosch Video Management System

1	Různé kamery připojené k síti přes kodéry
2	Pracovní stanice se systémem BVMS
3	Klávesnice Bosch IntuiKey
4	Síť systému BVMS
5	Dekodér
6	Monitory

### Klávesnice Bosch IntuiKey připojená k dekodéru

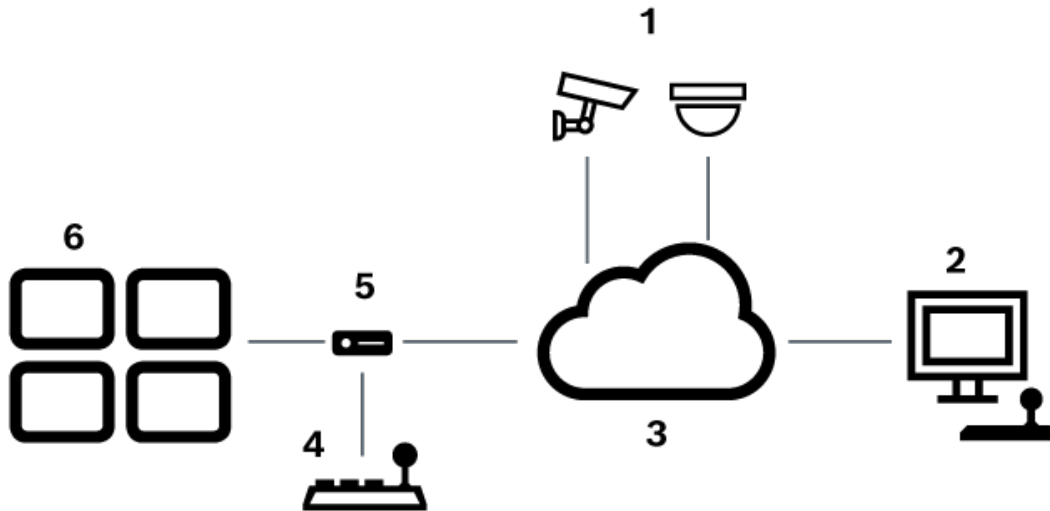

**Vyobrazení 5.2:** Scénář 2: Klávesnice Bosch IntuiKey připojená k dekodéru

1	Různé kamery připojené k síti přes kodéry
2	Pracovní stanice se systémem BVMS
3	Síť systému BVMS
4	Klávesnice Bosch IntuiKey
5	Dekodér
6	Monitory

Použitím následujících odkazů získáte podrobné informace o dostupných oknech:

- *Stránka Přřadit klávesnici, stránka 151*

Použitím následujících odkazů získáte podrobné informace o dostupných pokynech po jednotlivých krocích:

- *Konfigurace klávesnice Bosch IntuiKey (stránka nastavení) (pracovní stanice), stránka 132*
- *Konfigurace klávesnice Bosch IntuiKey (dekodér), stránka 140*
- *Konfigurace dekodéru pro použití s klávesnicí Bosch IntuiKey, stránka 140*

**Viz**

- *Stránka Přřadit klávesnici, stránka 151*

## 5.3.2

### Přřpojení klávesnice Bosch IntuiKey k dekodéru

#### Konfigurace dekodéru

Podrobnější informace obsahuje *Konfigurace dekodéru pro použití s klávesnicí Bosch IntuiKey, stránka 140*.

### Propojení portu COM a dekodéru VIP XD

Následující tabulka obsahuje přehled propojení adaptéru RS232 a sériového rozhraní dekodéru VIP XD:

Adaptér RS232	Sériové rozhraní dekodéru VIP XD
1	
2	TX
3	RX
4	
5	Zem
6	
7	CTS
8	RTS
9	

Na následujícím obrázku jsou zobrazeny vývody standardního adaptéru RS232 (1) a adaptéru sériového rozhraní dekodéru (2):

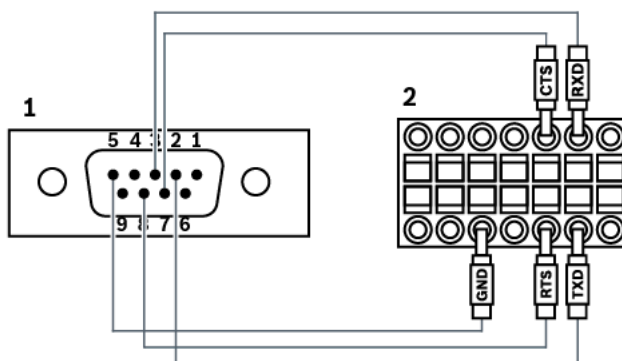

### 5.3.3

#### Aktualizace firmwaru klávesnice Bosch IntuiKey

1. Na libovolném počítači nainstalujte klávesnici IntuiKey.
2. Spustíte nástroj k aktualizaci firmwaru IntuiKey Firmware Upgrade Utility.
3. Klávesnici připojte k tomuto počítači správným sériovým kabelem (nemáte-li takový kabel k dispozici, obraťte se na podporu společnosti Bosch).
4. Na klávesnici stiskněte programovatelnou klávesu Keyboard Control a pak Firmware Upgrade.
5. Zadejte heslo: Stiskněte současně klávesy 0 a 1. Klávesnice bude v režimu spouštěcího zavaděče.
6. Na počítači klepněte na možnost Browse a vyberte soubor s firmwarem, například kbd.s20.
7. Nastavte port COM.
8. Klepnutím na tlačítko Download stáhněte firmware. Na displeji klávesnice se zobrazí zpráva Programming. Nyní nesmíte stisknout klávesu Clr. V opačném případě nebude možné klávesnici po restartování používat (viz níže uvedené Upozornění).

9. Klepněte na možnost Browse a vyberte jazyk, například 8900\_EN\_..82.s20  
Na displeji klávesnice se zobrazí zpráva Programming.
10. Ukončete nástroj k aktualizaci firmwaru IntuiKey Firmware Upgrade Utility.
11. Stisknutím klávesy Clr na klávesnici ukončete aktualizaci.  
Klávesnice se restartuje. Počkejte několik sekund, dokud se nezobrazí nabídka pro výběr jazyka klávesnice.
12. Programovatelnou klávesou vyberte požadovaný jazyk.  
Zobrazí se výchozí počáteční obrazovka.

**Upozornění!**

Chcete-li spustit režim spouštěcího zavaděče přímo, odpojte napájení od klávesnice, stiskněte současně klávesy 0 a 1, znovu připojte napájení a pak klávesy 0 a 1 uvolněte.

## 5.4

### Připojení matice Bosch Allegiant k systému BVMS

Rozhraní matice BVMSAllegiant poskytuje nepřetržitý přístup ke kamerám analogové matice v rozhraní aplikace Operator Client. Kamery systému Allegiant se zobrazí téměř identickým způsobem jako kamery IP. Jediným rozdílem je malý symbol mřížky na kameře, který informuje, že se jedná o kameru systému Allegiant. Kamery můžete zobrazit pomocí stejných úloh, které se používají pro kamery IP. Jsou obsaženy v logickém stromu i na mapách stanovišť a uživatelé je mohou přidat do svých stromů oblíbených položek. V okně pro zobrazení videodat je podporováno ovládání kamer PTZ připojených k systému Allegiant. Obraz z kamer systému Allegiant lze snadno zobrazit na monitorech připojených k dekodérům IP.

Systém BVMS poskytuje rozhraní pro maticový přepínač pomocí aplikace Allegiant MCS (Master Control Software). Aplikace MCS je v tomto případě spuštěna skrytě na pozadí. Tento software poskytuje účinné, událostmi řízené rozhraní se systémem Allegiant. Zajišťuje rychlou odezvu na událost v reálném čase ze systému Allegiant do systému BVMS. Pokud například vadný koaxiální kabel způsobí ztrátu videosignálu v systému Allegiant, je okamžitě odesláno oznámení do systému BVMS. Můžete také naprogramovat systém BVMS, aby reagoval na poplarchy systému Allegiant.

### 5.4.1

#### Přehled propojení se systémy Bosch Allegiant

Chcete-li propojit systém BVMS a maticový přepínací systém Allegiant, nakonfigurujte řídicí kanál mezi systémem BVMS a maticí Allegiant.

K dispozici jsou dvě možnosti:

- Místní propojení  
Matici Allegiant ovládá server Management Server.
- Vzdálené propojení  
Matici Allegiant ovládá počítač vyhrazený pro systém Bosch Allegiant a připojený k síti.

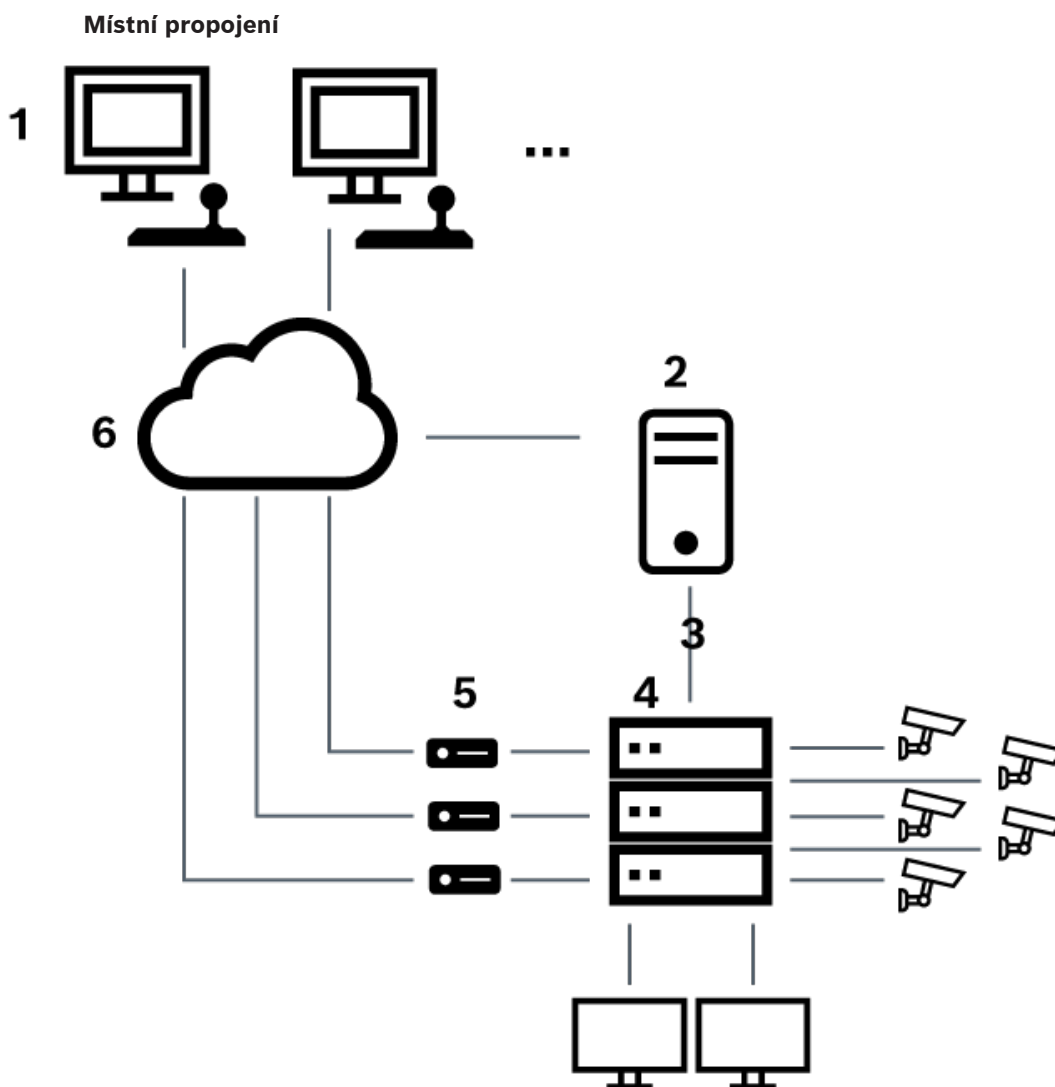

**Vyobrazení 5.3:** Místní propojení systému Bosch Video Management System s maticovým přepínačem Bosch Allegiant

<b>1</b>	Klientská pracovní stanice se systémem BVMS
<b>2</b>	Management Server se softwarem Master Control Software
<b>3</b>	Propojení RS-232
<b>4</b>	matice Allegiant
<b>5</b>	Kodéry
<b>6</b>	Sít'



**Vzdálené propojení**

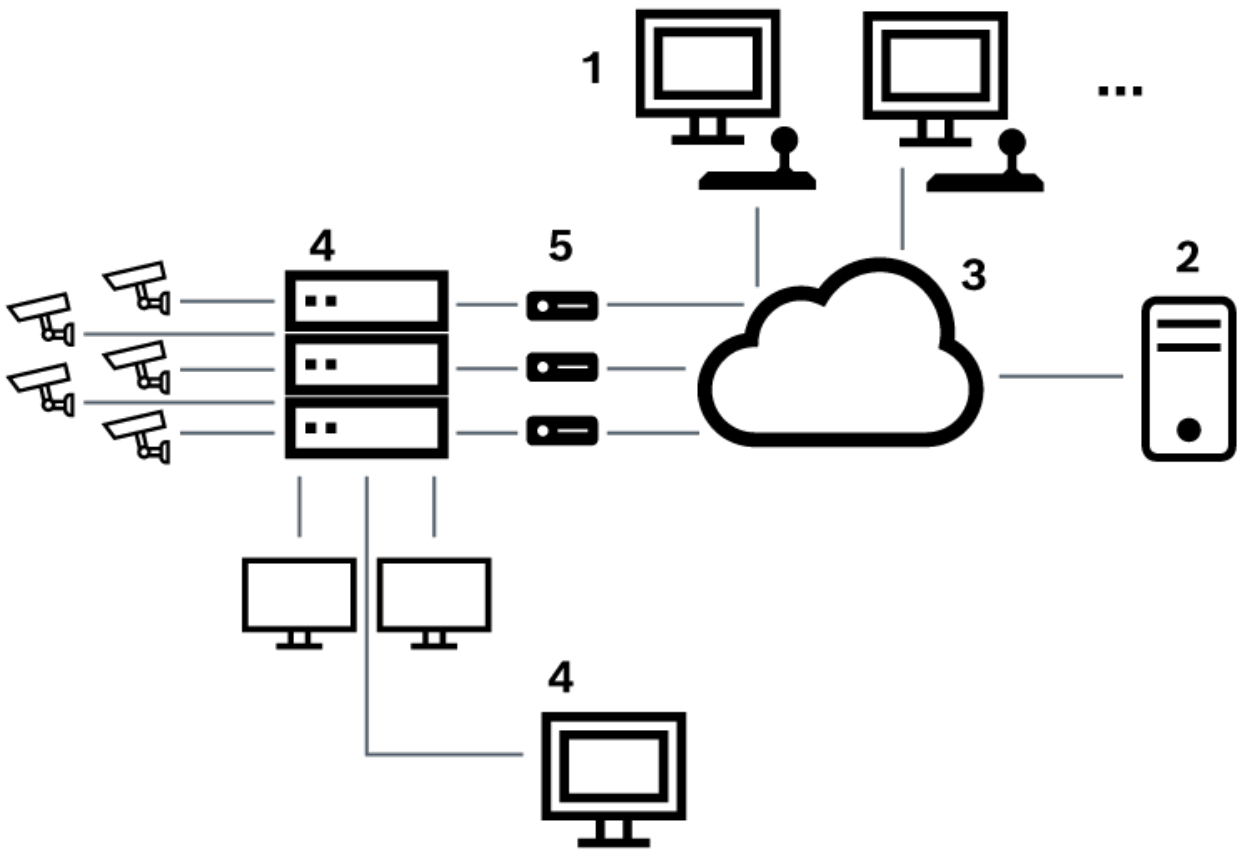

**Vyobrazení 5.4:** Vzdálené propojení systému Bosch Video Management System s maticovým přepínačem Bosch Allegiant

1	Klientská pracovní stanice se systémem BVMS
2	Management Server se softwarem Master Control Software
3	Síť
4	Počítač se systémem Allegiant se softwarem Master Control Software
5	Propojení RS-232
6	Kodéry
7	matice Allegiant

**5.4.2**

**Konfigurace řídicího kanálu**

Při konfiguraci řídicího kanálu proved'te následující úlohy:

- Kabeláž
- Instalace softwaru
- Vytvoření konfiguračního souboru systému Allegiant
- Přidání matice Allegiant do systému BVMS
- Konfigurace uživatelských jmen

### Kabeláž

Při konfiguraci řídicího kanálu mezi systémem BVMS a maticí Allegiant propojte jeden počítač přes sériový port RS-232 s portem konzole systému Allegiant (k propojení použijte předepsaný kabel Bosch). Může se jednat o počítač s modulem BVMS Management Server nebo libovolný jiný počítač v síti.

### Instalace softwaru Allegiant Master Control Software

1. Pokud je spuštěna služba Management Server, ukončete ji (**Start > Ovládací panely > Služby >** klikněte pravým tlačítkem myši na příkaz BVMS Management Server > **Zastavit**)
2. Nainstalujte software Allegiant Master Control Software do počítače s modulem Management Server a do počítače se systémem Allegiant (pokud existuje).
3. Na vzdáleném počítači se systémem Allegiant nakonfigurujte spuštění programu Allegiant Network Host (Id\_alghw.exe) při spuštění počítače. Ten spustí nezbytné služby systému Allegiant umožňující dalším počítačům v síti přistupovat k systému Allegiant. Software je spuštěn skrytě. K tomuto počítači nemusí být připojen hardwarový klíč.  
Chcete-li spouštět službu automaticky po spuštění počítače, zkopírujte v počítači odkaz na soubor Id\_alghw.exe do složky Po spuštění.

### Vytvoření konfiguračního souboru systému Bosch Allegiant

1. Pomocí softwaru Allegiant Master Control Software vytvořte konfigurační soubor systému Allegiant, který popisuje počítač připojený k matici Allegiant. Pro tuto úlohu je vyžadován hardwarový klíč Master Control.
2. V nabídce Transfer klikněte na příkaz Communication Setup. V seznamu Current Host zadejte název DNS počítače připojeného k matici Allegiant a parametry sériového portu (číslo portu COM, přenosovou rychlost atd.) použitého k připojení k systému Allegiant. Tím umožníte softwaru Master Control Software v počítači s modulem Management Server nebo v jiném počítači komunikovat online se systémem Allegiant. Pokud se to nezdaří, přesvědčte se, zda je v počítači připojeném k matici Allegiant spuštěn software Master Control Software nebo program Allegiant Network Host a zda konfigurace zabezpečení sítě umožňuje vzdálený přístup k tomuto počítači.
3. V nabídce Transfer klikněte na příkaz Upload. Vyberte všechny tabulky a klikněte na tlačítko Upload. Chcete-li uložit konfigurační soubor, zvolte adresář.
4. Ukončete software Master Control Software.

### Přidání matice Bosch Allegiant do systému BVMS

1. Spustěte službu BVMS Management Server a aplikaci Configuration Client a pak přidejte zařízení Allegiant přidáním tohoto konfiguračního souboru (podrobné pokyny po jednotlivých krocích naleznete v tématu Přidání zařízení).
2. Přesvědčte se, zda konfigurační soubor softwaru Allegiant Master Control Software použitý v systému BVMS odpovídá aktuální konfiguraci systému Allegiant. Systém BVMS spouští požadované komponenty softwaru Master Control Software skrytě na pozadí.

### Konfigurace uživatelského jména pro přihlášení ke službám systému Allegiant

Pokud je matice Allegiant připojena k počítači v síti a nikoliv k počítači s modulem Management Server, zajistěte, aby se služby systému Allegiant v tomto počítači a v počítači s modulem Management Server přihlašovaly pomocí stejného uživatelského účtu. Tento uživatel musí být členem skupiny správců.

### Další poznámky v dokumentaci

Použitím následujících odkazů získáte podrobné informace o dostupných oknech:

- *Stránka Maticové Přepínače, stránka 129*

Použitím následujících odkazů získáte podrobné informace o dostupných pokynech po jednotlivých krocích:

- *Konfigurace zařízení Bosch Allegiant, stránka 129*

**Viz**

- *Stránka Maticové Přepínače, stránka 129*

### 5.4.3

#### Koncepce satelitního systému Bosch Allegiant

Maticový přepínač Allegiant umožňuje vzájemné spojení více systémů Allegiant pomocí satelitní koncepce. V takovém případě se může více systémů Allegiant jevit v systému BVMS jako jeden rozsáhlý systém, který poskytuje přístup ke všem kamerám ve všech systémech.

V satelitním systému Allegiant jsou výstupy pro monitory podřízeného systému Allegiant propojeny s videovstupy řídicího systému Allegiant. Toto propojení se nazývá přenosová propojovací linka. Navíc je mezi řídicím a podřízeným systémem vytvořen řídicí kanál. Když je řídicím systémem Allegiant požadována kamera z podřízeného systému Allegiant, je do podřízeného systému odeslán příkaz dávající pokyn k přepnutí videosignálu z požadované kamery do přenosové propojovací linky. Současně řídicí systém Allegiant přepne vstup přenosové propojovací linky na požadovaný výstup pro monitor řídicího systému Allegiant. Tím je dokončeno propojení pro přenos videosignálu z požadované kamery podřízeného systému do požadovaného monitoru nadřízeného systému.

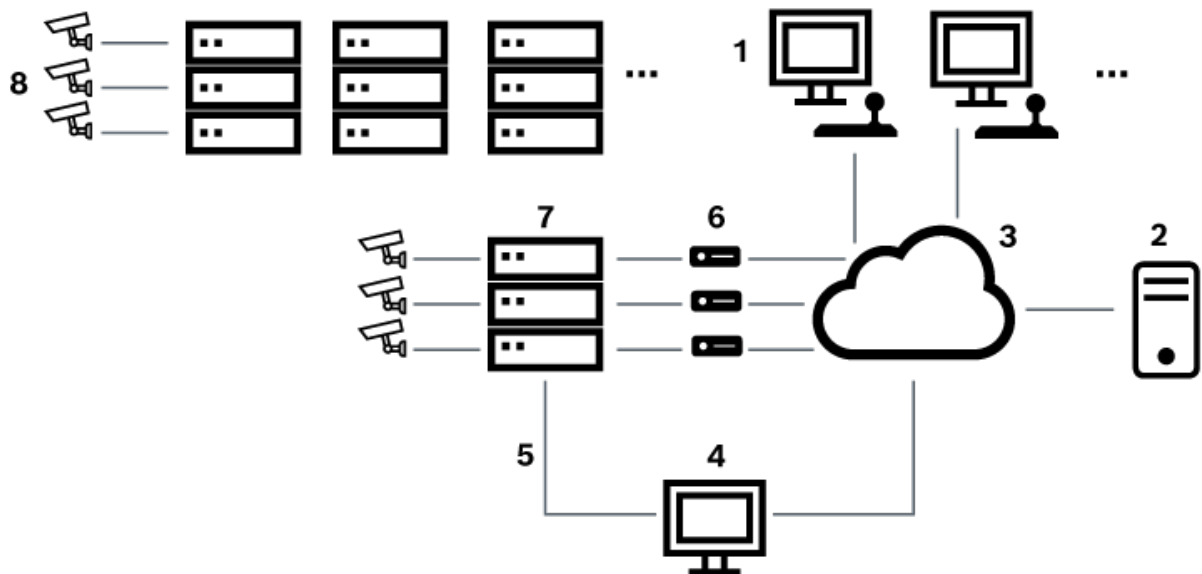

**Vyobrazení 5.5:** Systém Bosch Allegiant rozšířený satelitními přepínači

1	Klientská pracovní stanice se systémem BVMS
2	Management Server se softwarem Master Control Software
3	Síť
4	Počítač se systémem Allegiant se softwarem Master Control Software
5	Propojení RS-232
6	Kodéry
7	matice Allegiant
8	Satelitní matice Allegiant

Satelitní koncepci lze použít tak, že systém Allegiant může být řídicím i podřízeným systémem. Tímto způsobem může každý systém Allegiant zobrazovat obraz z kamer z ostatních systémů Allegiant. Je pouze nutné propojit přenosové propojovací linky a řídicí linky v obou směrech a řádně nakonfigurovat tabulky systémů Allegiant.

Koncepce může být dále rozšiřována, prakticky bez omezení, na více systémů Allegiant. Systém Allegiant může mít mnoho podřízených systémů a může být podřízeným systémem mnoha nadřízených systémů. Naprogramováním tabulek systémů Allegiant můžete uživatelům povolit nebo znemožnit přístup k zobrazení obrazů z kamer podle zásad stanoviště.

## 5.5 Příkazy Allegiant CCL podporované systémem BVMS

Používání příkazů CCL je popsáno v uživatelské příručce pro jazyk CCL. Tato příručka je k dispozici v online produktovém katalogu v části dokumentace k jednotlivým maticím LTC Allegiant.

Podporované příkazy	Popis	Poznámky
<b>Přepínání/sekvence</b>		
LCM	Přepnutí logické kamery na monitor	Příkazy LCM, LCM+ a LCM- jsou ekvivalentní.
LCMP	Přepnutí logické kamery na monitor s vyvoláním přednastavené polohy	
MON+CAM	Přepnutí fyzické kamery na monitor	
MON-RUN	Spuštění sekvence podle čísel monitorů	
MON-HOLD	Pozastavení sekvence podle čísel monitorů	
SEQ-REQ	Žádost o sekvenci	
SEQ-ULD	Uvolnění sekvence	
<b>Přijímač/budič</b>		
R/D	Základní řídicí příkazy	
REMOTE-ACTION	Řídicí příkazy pro současné otáčení/naklání/přiblížení	
REMOTE-TGL	Řídicí příkazy pro přepínání otáčení/naklání/přiblížení	
PREPOS-SET	Nastavení přednastavené polohy	
PREPOS	Vyvolání přednastavené polohy	
AUX-ON AUX-OFF	Doplňkové řídicí příkazy – Doplnkové zapnutí	

Podporované příkazy	Popis	Poznámky
<b>Přepínání/sekvence</b>		
	- Doplnkové vypnutí	
VARSPPEED_PTZ	Řídící příkazy pro ovládání proměnné rychlosti	
<b>Poplach</b>		Slouží k ovládání virtuálních vstupů. Například příkaz „+alarm 1“ uzavře virtuální vstup 1 a příkaz „-alarm 1“ otevře virtuální vstup 1.
+ALARM	Aktivace poplachu	Otevírá virtuální vstup v systému BVMS.
-ALARM	Deaktivace poplachu	Zavírá virtuální vstup v systému BVMS.
<b>Systém</b>		
TC8x00>HEX	Přepnutí do hexadecimálního režimu	
TC8x00>DECIMAL	Přepnutí do decimálního režimu	

## 6 Úvod

Tato kapitola poskytuje informace k zahájení práce se systémem BVMS.

### 6.1 Instalace softwarových modulů



#### Upozornění!

Nainstalujte jednotlivé softwarové moduly do počítačů, které mají být pro tyto moduly použity.

#### Postup instalace:

Před spuštěním nastavení systému BVMS zavřete aplikaci Configuration Client.

1. Spustíte soubor Setup.exe, nebo zahajete instalaci systému BVMS z úvodní obrazovky.
2. V dalším dialogovém okně vyberte moduly, které se mají nainstalovat do počítače.
3. Postupujte podle pokynů na obrazovce.

### 6.2 Použití průvodce konfigurací

Služba Účelem použití Config Wizard je rychlá a snadná konfigurace menšího systému. Config Wizard vám pomůže nakonfigurovat systém včetně VRM, systému iSCSI, Mobile Video Service, kamer, profilů záznamu a skupin uživatelů.

Systémy iSCSI je nutné přidat ručně při standardní instalaci softwaru.

Uživatelské skupiny a příslušná oprávnění se konfigurují automaticky. Můžete přidávat a odebírat uživatele a nastavovat jejich hesla.

Config Wizard má přístup pouze k Management Server v místním počítači.

Aktivní konfiguraci si můžete uložit jako zálohu a později ji znovu nainportovat. Importovanou konfiguraci lze následně změnit.

Config Wizard automaticky přidá místní zařízení VRM při standardní instalaci softwaru i při DIVAR IP 3000 a DIVAR IP 7000.

U zařízení DIVAR IP 3000 a DIVAR IP 7000 proběhne přidání místního zařízení iSCSI automaticky, není-li již dostupné.

U zařízení DIVAR IP 3000 a DIVAR IP 7000 se automaticky přidá služba Mobile Video Service, není-li již dostupná.



#### Upozornění!

Pokud chcete v systému použít dekodéry, ověřte, zda všechny kodéry používají stejné heslo k úrovni oprávnění user.

#### Spuštění aplikace Config Wizard:

- ▶ Klepněte na možnosti **Start > Všechny programy > BVMS > Config Wizard**. Otevře se stránka Welcome.

Stránka Welcome

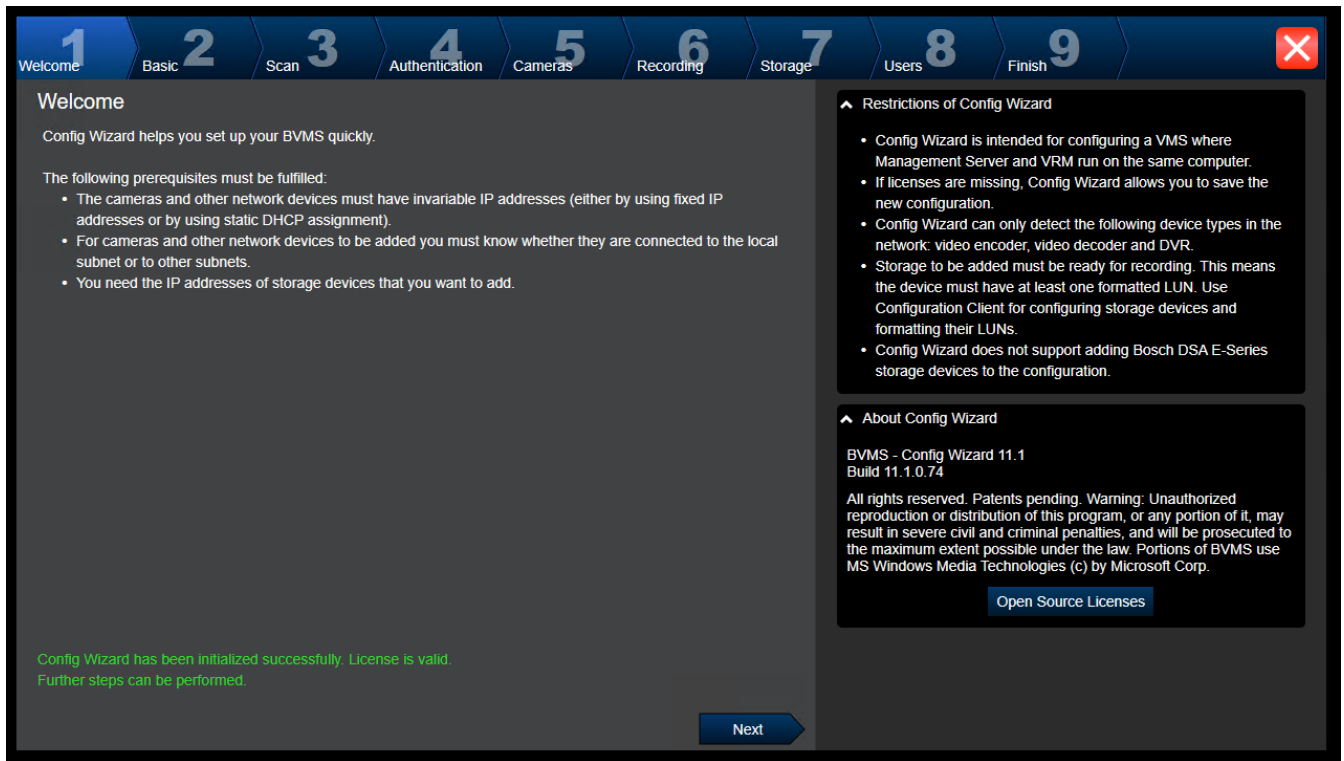

► Pokračujte klepnutím na tlačítko **Next**.

Stránka Basic

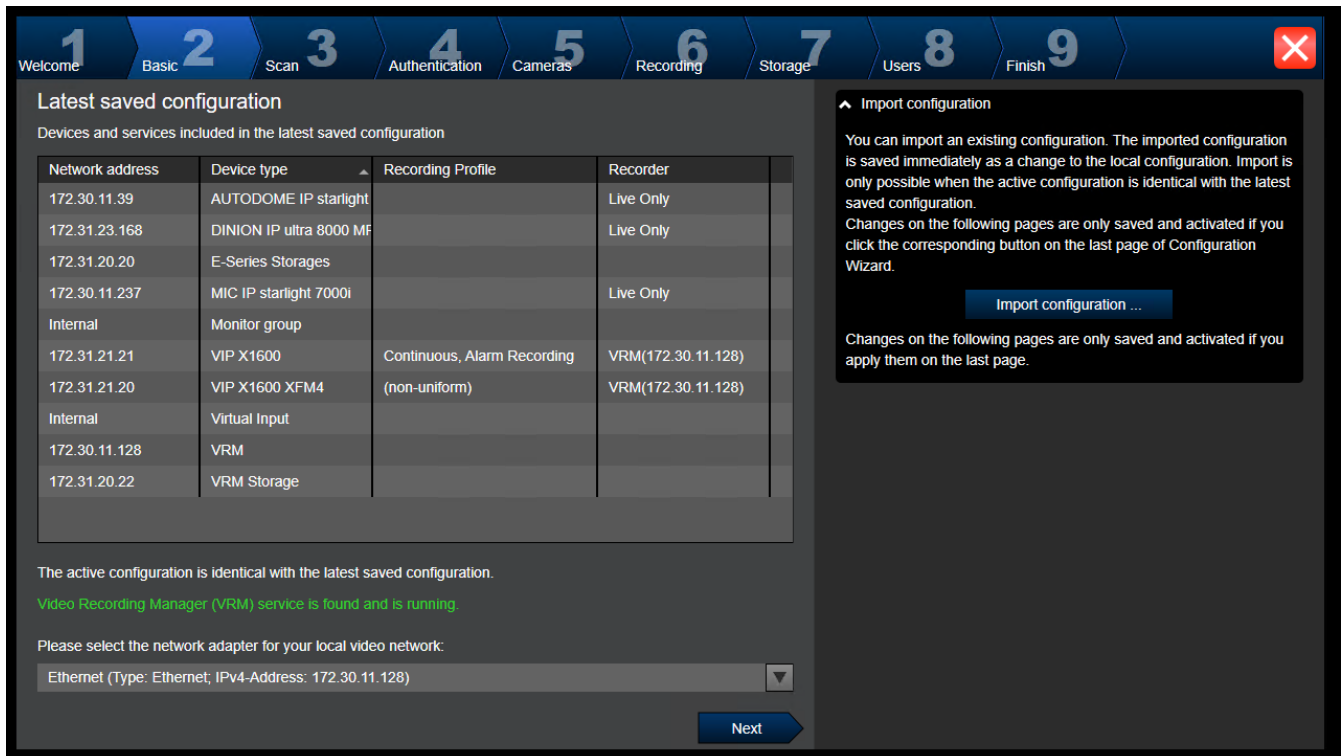

Na této stránce se zobrazuje poslední uložená konfigurace. Stávající konfiguraci můžete změnit importováním souboru ze systému BVMS. Změny se uloží, ale při klepnutí na možnost **Next** se ještě neprovedou.

Můžete vybrat síťový adaptér počítače, který je připojen k videozařízení (IP kamera, kodér, dekodér, úložiště iSCSI) v systému. IP adresa tohoto síťového adaptéru se použije jako IP adresa zařízení VRM, VSG a místního úložiště iSCSI.

Klepněte na možnost **Port Mapping** a určete veřejnou IP adresu nebo název serveru DNS pro potřeby přístupu k systému z internetu.

### Stránka Scan

**Select video devices to be added**

Selected 185 of 193

Device name	IP address	MAC address	Device type	
<input type="checkbox"/>	DINION IP ultra 8000 MP	172.31.22.240	00-07-5f-95-81-e7	DINION IP ultra 8000 MP
<input type="checkbox"/>	FD IP micro 5000 (172.31.22.217)	172.31.22.217	00-07-5f-84-24-e6	FLEXIDOME IP micro 5000 I
<input checked="" type="checkbox"/>	Flexidome IP Dynamic 7000	172.31.22.144	00-07-5f-7a-c2-b6	FLEXIDOME IP dynamic 7000
<input checked="" type="checkbox"/>	FlexiDome panorama 5000	172.31.22.62	00-07-5f-88-74-dd	FLEXIDOME IP panoramic 5000
<input checked="" type="checkbox"/>	172.30.11.198	172.31.23.202	00-07-5f-c6-71-64	FLEXIDOME multi 7000i
<input type="checkbox"/>	Camera 4	172.31.23.161	00-07-5f-99-2a-4e	DINION IP starlight 7000 HD
<input type="checkbox"/>	Camera 3	172.31.23.160	00-07-5f-99-2f-9f	DINION IP starlight 7000 HD
<input checked="" type="checkbox"/>	FLEXIDOME IP starlight 6000	172.31.23.147	00-07-5f-8d-21-a5	FLEXIDOME IP starlight 6000
<input checked="" type="checkbox"/>	FLEXIDOME IP panoramik 7000	172.31.23.124	00-07-5f-84-89-e6	FLEXIDOME IP panoramic 7000
<input checked="" type="checkbox"/>	FLEXIDOME IP panoramik 7000	172.31.23.123	00-07-5f-84-8a-e1	FLEXIDOME IP panoramic 7000
<input checked="" type="checkbox"/>	FLEXIDOME IP panoramik 7000	172.31.23.122	00-07-5f-8b-f8-c1	FLEXIDOME IP panoramic 7000
<input type="checkbox"/>	DINION IP ultra 8000 MP	172.31.23.114	00-07-5f-8d-33-bd	DINION IP ultra 8000 MP
<input checked="" type="checkbox"/>	FLEXIDOME IP indoor 5000	172.31.23.113	00-07-5f-7c-64-32	FLEXIDOME IP indoor 5000
<input type="checkbox"/>	DINION IP ultra 8000 MP	172.31.23.102	00-07-5f-98-28-4c	DINION IP ultra 8000 MP
<input type="checkbox"/>	Dinion IP 5000i IR	172.31.23.95	00-07-5f-93-cf-bb	DINION IP 5000i IR
<input type="checkbox"/>	Dinion IP Starlight 6000 HD	172.31.23.145	00-07-5f-8d-21-d3	DINION IP starlight 6000 HD

**Scan options**

Range of network scan:

Local subnet only (recommended)

Across subnets

**Rescan network**

**Change network addresses**

Change the IP addresses of the selected encoders/decoders. Start with the following IP address:

**Change IP Addresses**

**Next**

#### Poznámka:

Vyhledávání zařízení může určitou chvíli trvat. Vyhledávání lze zrušit. Všechna již rozpoznaná zařízení se zobrazí v tabulce.

Na této stránce se zobrazí všechna videozařízení, která nejsou zahrnuta v poslední uložené konfiguraci.

Zrušte označení zaškrtnutých políček pro zařízení, která nechcete přidat do konfigurace, a poté klepněte na tlačítko **Next**.

Pokud se zvolená zařízení nenachází ve stejném rozsahu IP adres jako systém DIVAR IP, můžete zadat počáteční adresu z rozsahu IP adres zařízení a změnit tak IP adresu zařízení.



## Stránka Authentication

**Enter passwords for devices**

Device name	IP address	User name	Password	Status
172.31.23.150	172.31.23.150	service		⚠
Decoder (172.31.21.204)	172.31.21.204	service	.....	🔒
NDC-284-P (172.31.23.15)	172.31.23.15	service		🔒
VIP10 (172.31.23.24)	172.31.23.24	service		🔒
VIPX-1600XFMD (172.31.22.4)	172.31.22.4	service		🔒
VIPX-1600XFMD (172.31.22.5)	172.31.22.5	service		🔒

You must authenticate at the devices of your system. To authenticate, enter the password for the user account of each device. An open green lock indicates a successful authentication. Devices with a status indicated by a yellow warning sign require an initial password; they do not allow logon with an empty password.

You can only click 'Next' to continue, when all locks are green.

To copy a password for authentication select a row with a shown password and press Ctrl + C. Then select the rows of the devices for which the copied password should be used. To paste the password press Ctrl + V.

▼ Change default password

Show passwords      Set Initial Passwords      Next

Tato stránka slouží k ověření u videozařízení chráněných heslem. Pokud více zařízení používá stejné heslo, můžete si ověřování usnadnit použitím schránky (CTRL+C, CTRL+V):

1. Klepnutím můžete aktivovat funkci **Show passwords**.
2. Zvolte řádek s úspěšně ověřeným zařízením (označeno zeleným zámekem), stiskněte klávesy CTRL+C, zvolte řady označené červeným zámekem a stiskněte klávesy CTRL+V.

Heslo bude automaticky zkontrolováno, když několik sekund nezadáte do vstupního pole žádný další znak nebo když klepnete mimo vstupní pole k zadání hesla.

Můžete zadat globální výchozí heslo pro všechna zařízení, která nejsou momentálně chráněna heslem.

Pokud zařízení vyžaduje výchozí heslo, zobrazí se .

#### Chcete-li nastavit počáteční heslo:

1. Do políčka **Password** zadejte heslo.
2. Klepněte na tlačítko **Set Initial Passwords**.  
Výchozí heslo je nastaveno.  
**Poznámka:** dokud jste nenastavili výchozí heslo pro všechna zařízení v seznamu, která je vyžadují, nemůžete pokračovat.
3. Pokračujte klepnutím na tlačítko **Next**.

## Stránka Cameras

**Specify camera settings**

Camera name	IP address	Recording quality	Live quality
Camera 1 (172.31.22.227)	172.31.22.227	Bit Rate Optimized	Balanced
Camera 1 (172.31.22.229)	172.31.22.229	Bit Rate Optimized	Balanced

**Help Panel:**

- You can rename each camera in the 'Camera name' column.
- You can configure recording quality and live quality for each camera. Fractional frame rates (FR) are indicated by the profile names and refer to the fraction of the maximum frame rate of the corresponding camera model.
- You can change the settings of the 'Recording quality' and the 'Live quality' columns of multiple cameras simultaneously. To that end select those cameras and change the settings in one of the selected cameras.
- If the settings in a column are not identical for all selected cameras, you can click '<no change>' to avoid changing these settings unintentionally.
- You can sort cameras in folders. These folders must be created in Configuration Client.
- In the Preview pane, you can see a still image of the selected camera.

**Preview**

Next

Tato stránka slouží ke správě kamer systému.

## Stránka Recording

**Specify recording settings**

Device name	IP address	Recording profile	Storage Min Time (days)	Storage Max Time (days)
VIP X1 (172.31.22.227)	172.31.22.227	Continuous, Alarm Recording	1	unlimited
NBC-255-P (172.31.22.229)	172.31.22.229	Continuous, Alarm Recording	1	unlimited

**Help Panel:**

- You can specify the recording profile and how long you want to store the recordings.
- You can change the settings for several cameras in parallel: To that end select those cameras and change the settings in one of the selected cameras.
- If the settings in a column are not identical for all selected cameras, you can click '<no change>' to avoid changing these settings unintentionally.
- Cameras recorded by DVR devices are not shown, because the recording settings for these cameras can only be set using the configuration application of the DVR device.

**Motion Alarm Recording in Recording Profiles**

Recording profile	Motion Triggered Alarm Recording
Alarm Recording	<input type="checkbox"/>
Alarm Recording Night and Weekend	<input type="checkbox"/>
Continuous Only	<input type="checkbox"/>
Continuous Only Night and Weekend	<input type="checkbox"/>
Continuous, Alarm Recording	<input checked="" type="checkbox"/>
No Recording	<input type="checkbox"/>

Next

Na této stránce se zobrazí pouze nově přidané kamery. Jakmile konfiguraci aktivujete, nebude možné měnit přiřazení profilu k těmto kamerám.

U profilů pro nahrávání můžete povolit nahrávání pohybu s povoleným nahráváním i nahráváním poplachu. Nahrávání a nahrávání poplachu podle potřeby nakonfigurujte v dialogovém okně aplikace Configuration Client (**Nastavení plánovaného nahrávání**). U každé nově přidané kamery je automaticky aktivována analýza VCA.

### Stránka Storage

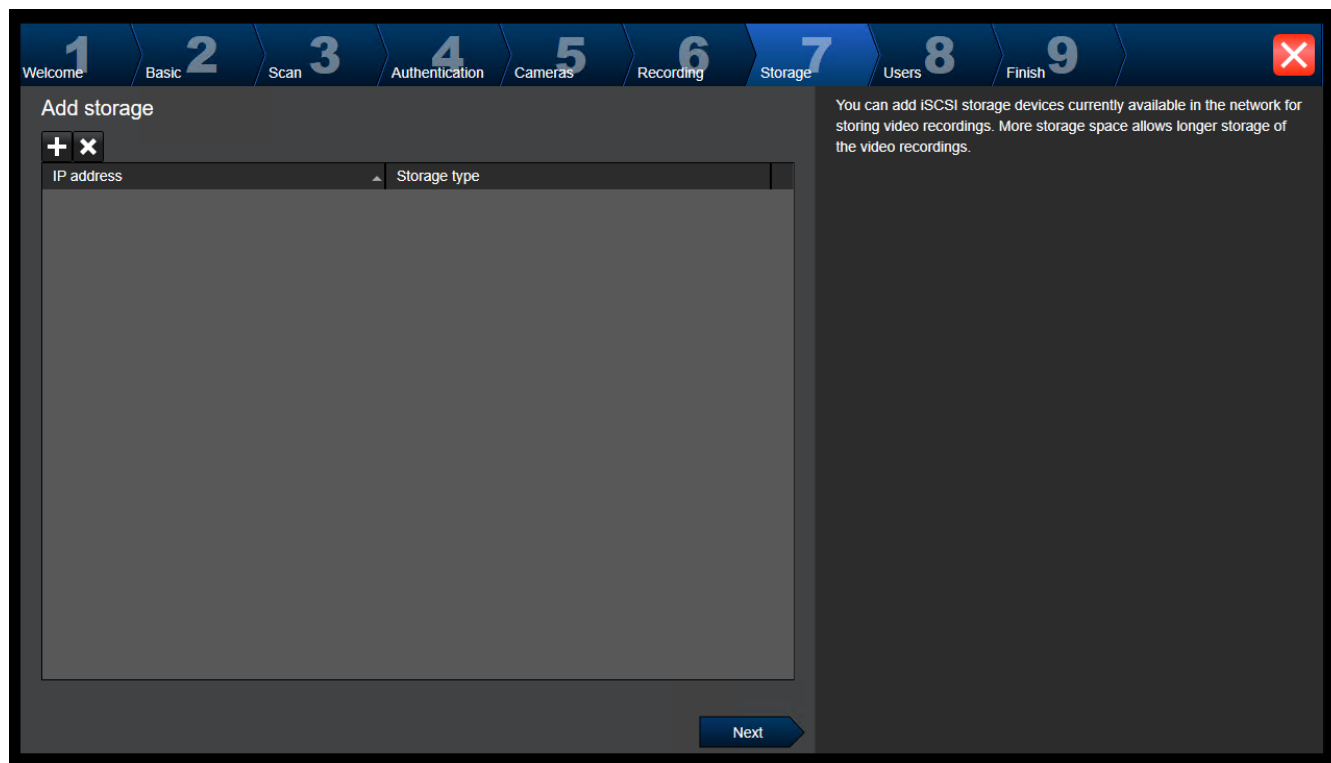

Na této stránce lze přidat další úložná zařízení iSCSI.

## Stránka Users

The screenshot shows the 'Users' configuration page. At the top, there's a navigation bar with steps 1-9. Step 8, 'Users', is highlighted. Below the navigation bar, the page title is 'User accounts and passwords'. On the left, there's a 'User Groups' tree with 'Admin Group' and 'Operator Group'. The 'Admin' user is highlighted. The main area shows 'User Properties' with fields for 'Full name', 'Description', and 'Password'. The 'Strong password policy' checkbox is checked. Below the password fields are 'Show password' and 'Apply' buttons. A 'Next' button is at the bottom right. A yellow warning message at the bottom states: 'The password is not set for some of the users, while strong password policy is applied for them.'

Na této stránce můžete přidat nové uživatele do existující skupiny uživatelů.

- ▶ Pro každého nového uživatele zadejte uživatelské jméno a popis a nastavte pro něj heslo.

### Strong password policy

Zaškrtačací políčko **Strong password policy** je pro všechny nově vytvořené skupiny uživatelů předem označeno.

V zájmu zajištění vyšší ochrany počítače proti neoprávněnému přístupu důrazně doporučujeme toto nastavení ponechat.

Platí následující pravidla:

- Minimální délka hesla odpovídá nastavení na stránce **Zásady účtu** pro příslušné skupiny uživatelů.
- Nepoužívejte žádné z předchozích hesel.
- Použijte alespoň jedno velké písmeno (A až Z).
- Použijte alespoň jednu číslici (0 až 9).
- Použijte alespoň jeden speciální znak (například: ! \$ # %).

- ▶ Klepnutím na možnost **Apply** použijte nastavení a poté pokračujte klepnutím na možnost **Next**.

**Poznámka:** Dokud budou existovat uživatelé bez nastaveného hesla, nebude možné pokračovat, i když je vybrána možnost **Strong password policy**. K pokračování je třeba nastavit chybějící hesla.

K přidání skupin uživatelů a změně jejich oprávnění použijte aplikaci Configuration Client.

## Stránka Finish

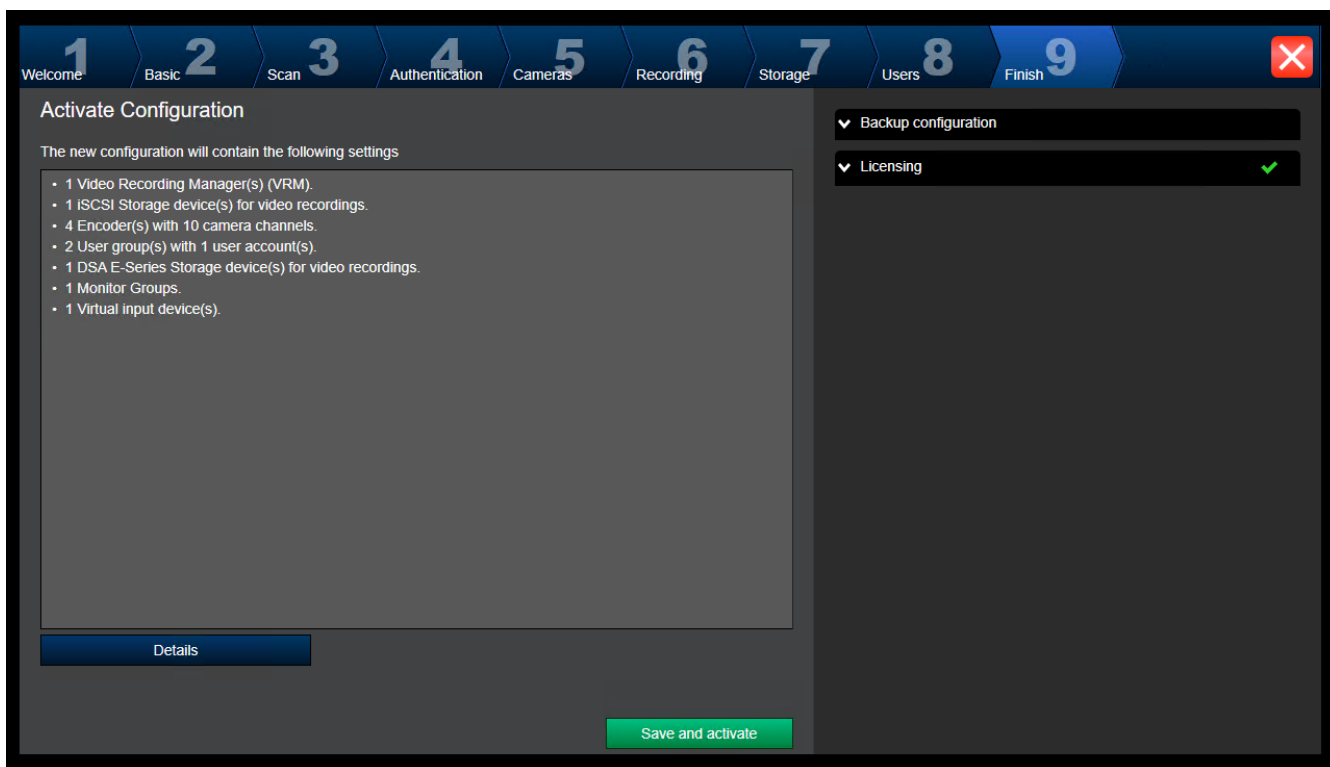

Před aktivací konfigurace je nutné provést následující úkony:

- Zadejte globální výchozí heslo pro všechna zařízení, která nejsou momentálně chráněna heslem.
- V případě potřeby aktivujte licenční balíček.

### Globální výchozí heslo

Pokud je v aplikaci Configuration Client zakázána možnost **Enforce password protection on activation (Nastavení -> Možnosti)**, nebude nutné při aktivaci zadávat globální výchozí heslo.

### Licencování

Rozbalte nabídku **Licensing** a kliknutím na možnost **License Wizard** zkontrolujte nebo aktivujte licenční balíček.

Kliknutím na možnost **Save and activate** aktivujete konfiguraci.

Po úspěšné aktivaci se znovu zobrazí stránka **Finish**. Nyní si můžete případně uložit zálohu konfigurace kliknutím na možnost **Save backup copy**.

Klepnutím na možnost **Save and activate** aktivujete konfiguraci.

Po úspěšné aktivaci se znovu zobrazí stránka **Dokončit**. Nyní si můžete případně uložit zálohu konfigurace klepnutím na možnost **Save backup copy**.

## 6.3

## Spuštění aplikace Configuration Client



### Upozornění!

Do Configuration Client se může přihlásit pouze skupina uživatelů admin.

Předem nastavený výchozí uživatel admin se nazývá Admin. Pouze tento uživatel může přihlásit k Configuration Client při prvním spuštění Configuration Client.

Po spuštění Configuration Client můžete přejmenovat uživatele admin a změnit heslo.

**Poznámka:**

Aplikaci Configuration Client nemůžete spustit, pokud jiný uživatel již spustil aplikaci Configuration Client v jiném počítači v systému.

**Spuštění aplikace Configuration Client:**

1. V nabídce **Start** vyberte možnost **Programy** > BVMS > Configuration Client.  
Zobrazí se dialogové okno pro přihlášení.
2. Zadejte své uživatelské jméno do pole **Uživ. jméno:**.  
Při prvním spuštění aplikace zadejte uživatelské jméno Admin; heslo nebude vyžadováno.
3. Do pole **Heslo:** zadejte své heslo.
4. Klikněte na tlačítko **OK**.  
Aplikace se spustí.

Jakmile uživatel typu správce poprvé spustí aplikaci Configuration Client, zobrazí se dialogové okno **Byly porušeny zásady hesla** s dotazem, zda chce nastavit heslo k uživatelskému účtu správce. Důrazně doporučujeme ponechat toto nastavení a nastavit k uživatelskému účtu správce silné heslo odpovídající zásadám pro vytváření hesel.

**Viz**

- *Zásady pro silné heslo*, stránka 336
- *Konfigurace skupiny správců*, stránka 341

## 6.4 Konfigurace jazyka aplikace Configuration Client

Jazyk aplikace Configuration Client můžete nakonfigurovat nezávisle na jazyku instalace systému Windows.



**Konfigurace jazyka:**

1. V nabídce **Nastavení** klikněte na příkaz **Možnosti...**  
Zobrazí se dialogové okno **Možnosti**.
2. V seznamu **Jazyk** zvolte požadovaný jazyk.  
Pokud zvolíte možnost **Jazyk systému**, použije se jazyk instalace systému Windows.
3. Klikněte na tlačítko **OK**.  
Jazyk se přepne po dalším spuštění aplikace.

## 6.5 Konfigurace jazyka aplikace Operator Client

Jazyk aplikace Operator Client můžete nakonfigurovat nezávisle na jazyku instalace systému Windows a aplikaci Configuration Client. Tento krok se provádí v aplikaci Configuration Client.

**Konfigurace jazyka:**

1. Klepněte na ikonu **Skupiny uživatelů** >  . Klepněte na kartu **Vlastnosti skupiny uživatelů**. Klepněte na kartu **Provozní oprávnění**.
2. V seznamu **Jazyk** zvolte požadovaný jazyk.
3. Klepnutím na tlačítko  uložíte nastavení.
4. Klepnutím na tlačítko  aktivujete konfiguraci.  
Spustěte znovu aplikaci Operator Client.

## 6.6 Hledání zařízení

Hlavní okno > **Zařízení**

Vyhledávat a přidávat pomocí dialogového okna **BVMS Scan Wizard** lze tato zařízení:

- Zařízení VRM
- Kodéry
- Kodéry pouze pro živý obraz
- Kodéry ONVIF pouze pro živý obraz
- Kodéry s místním úložištěm
- Dekodéry
- Zařízení Video Streaming Gateway (VSG)
- Digitální videorekordéry

Pokud chcete přidat zařízení prostřednictvím vyhledávání, podívejte se na téma příslušného zařízení v kapitole *Stránka Zařízení, stránka 119*.

#### Viz

- *Přidání zařízení VRM pomocí vyhledávání, stránka 165*
- *Přidání zařízení ONVIF pouze pro živý obraz prostřednictvím vyhledávání, stránka 227*
- *Přidání zařízení pouze pro živý obraz pomocí vyhledávání, stránka 204*
- *Přidání zařízení, stránka 120*

## 6.7 Přístup k systému

Postup pro přístup k systému:

1. Síťovou adresu požadovaného systému můžete zvolit jedním z následujících způsobů:
  - Klepněte na předvolenou položku v seznamu.
  - Zadejte síťovou adresu ručně.
  - Zvolte síťovou adresu pomocí funkce vyhledávání serverů.
2. Přihlášení k požadovanému systému:
  - Systém s jedním serverem
  - Enterprise System

## 6.8 Použití funkce vyhledávání serverů

- Funkce BVMS Server Lookup slouží obsluze k připojení k serveru BVMS Management Server z poskytnutého seznamu serverů.
- Jeden uživatel aplikace Configuration Client nebo Operator Client se může postupně připojit k přístupovým bodům několika systémů.
- Přístupovým bodem serveru může být modul Management Server nebo Enterprise Management Server.
- Funkce Server Lookup využívá vyhrazený server Management Server k hostování seznamu serverů.
- Funkce Server Lookup a server Management Server nebo Enterprise Management Server mohou být spouštěny na jednom počítači.
- Funkce Server Lookup pomáhá s vyhledáním přístupových bodů k systému podle názvu a popisu.
- Jakmile je aplikace Operator Client připojena k serveru Management Server, přijímá ze serveru BVMS Management Server události a poplachy a umožňuje zobrazení živého obrazu a přehrávání.

#### Přístup:

1. Spustíte aplikaci Operator Client nebo Configuration Client.  
Zobrazí se dialogové okno pro přihlášení.
2. V seznamu **Připojení:** vyberte u možnosti Configuration Client možnost **<Adresář...>** nebo u možnosti Operator Client možnost **<Adresář...>**.  
Byla-li pro server nakonfigurována soukromá a veřejná IP adresa, zobrazí se příslušný

symbol.

Pokud jste možnost **<Adresář...>** nebo **<Adresář...>** vybrali poprvé, zobrazí se dialogové okno **Vyhledání serveru**.

3. Do pole **Adresa serveru (Enterprise) Management Server:** zadejte síťovou adresu požadovaného serveru.
4. Zadejte uživatelské jméno a heslo.
5. V případě potřeby klepněte na možnost **Zapamatovat nastavení**.
6. Klepněte na možnost **OK**.  
Zobrazí se dialogové okno **Vyhledání serveru**.
7. Vyberte požadovaný server.
8. Klepněte na tlačítko **OK**.
9. Pokud má zvolený server soukromou i veřejnou síťovou adresu, zobrazí se dotaz, zda používáte počítač, který se nachází v soukromé síti zvoleného serveru.  
Název serveru se přidá na seznam **Připojení:** v dialogovém okně pro přihlášení.
10. V seznamu **Připojení:** vyberte tento server a klepněte na tlačítko **OK**.  
Pokud jste zaškrtnuli políčko **Zapamatovat nastavení**, můžete při příštím připojování k tomuto serveru vybrat daný server přímo.

## 6.9 Aktivace licencí na software

Po první instalaci systému BVMS je nutné aktivovat licence pro softwarové balíčky, které jste si objednali, včetně základního balíčku a všech rozšíření a volitelných funkcí.

### Aktivace systému:

1. Spustíte aplikaci Configuration Client systému BVMS.
2. V nabídce **Nástroje** klikněte na příkaz **Správce licencí...**  
Zobrazí se dialogové okno **Správce licencí**.
3. Klepnutím na **Přidat** přidejte licence.  
Otevře se dialogové okno **Přidat licenci**.
4. Postupujte podle pokynů v dialogovém okně.
5. Po úspěšné aktivaci dialogové okno **Přidat licenci** zavřete.
6. Zavřete dialogové okno **Správce licencí**.

Další informace naleznete v příslušné dokumentaci k licencování BVMS.

### Viz

- *Dialogové okno Kontrolor licencí (nabídka Nástroje), stránka 73*
- *Dialogové okno Správce licencí (nabídka Nástroje), stránka 72*
- *Dialogové okno Přidat licenci, stránka 73*
- *Přehled pro aktivaci licence BVMS, stránka 18*

### 6.9.1 Dialogové okno Správce licencí (nabídka Nástroje)

Hlavní okno > nabídka **Nástroje** > příkaz **Správce licencí...**

Umožňuje aktivovat licenci balíčku systému BVMS, který jste si objednali, a aktualizovat systém doplňkovými součástmi.

#### Stav licence

Zobrazuje stav licencování.

#### Otisk prstu systému

Za účelem podpory doporučujeme využívat **Otisk prstu systému**.



### Instalační stanoviště

Při aktivaci základní licence v rámci Bosch Remote Portal zadejte informace o místě instalace systému. Tyto informace se zobrazí zde.

**Poznámka:** tyto informace můžete také uvádět v ostatních licencích, ale zde budou uvedeny pouze informace ze základní licence.

### Licence

1. Klepnutím na **Přidat** přidejte licence.  
Otevře se dialogové okno **Přidat licenci**.
2. Postupujte podle pokynů v dialogovém okně.

### Platná licence

Zobrazuje platnou aktivovanou základní licenci.

### Funkce

- ▶ Klepněte na **Kontrolor licencí...**  
Otevře se dialogové okno **Kontrolor licencí**.

Zobrazuje počet aktuálně instalovaných licencovaných funkcí.

Slouží k ověření toho, zda počet nainstalovaných instancí systému BVMS nepřevyšuje počet zakoupených licencí.

### Nainstalovaná verze BVMS

Zobrazuje aktuálně instalovanou verzi BVMS (např. 11.0).

### Licencované verze BVMS

Zobrazuje všechny verze BVMS, které jsou součástí a podporovány v aktuálně zadaném licenčním souboru.

Například: verze BVMS 11.0 a všechny novější dílčí verze BVMS 11.x.

### Datum aktivace

Zobrazuje datum aktivace instalované verze BVMS.

### Datum konce platnosti

Zobrazuje datum ukončení platnosti instalované verze BVMS. Datum ukončení platnosti platí pouze v případě, že instalujete emergency licenci nebo propagační licenci pro prodej.

### Software Maintenance Agreement

#### Datum konce platnosti

Pokud jste zakoupili a aktivovali Software Maintenance Agreement, bude zde uvedeno datum vypršení platnosti.

### Viz

- *Aktivace licencí na software, stránka 72*
- *Dialogové okno Přidat licenci, stránka 73*
- *Dialogové okno Kontrolor licencí (nabídka Nástroje), stránka 73*

## 6.9.2

### Dialogové okno Přidat licenci

Hlavní okno > nabídka **Nástroje** > příkaz **Správce licencí...** > **Licence** > **Přidat**

Umožňuje přidat zakoupené licence nebo propagační licence z webů Bosch Remote Portal [remote.boschsecurity.com](https://remote.boschsecurity.com) do vašeho systému BVMS.

Přidání licencí je možné podle pokynů v dialogovém okně.

Další informace naleznete v příslušné dokumentaci k licencování BVMS.

## 6.9.3

### Dialogové okno Kontrolor licencí (nabídka Nástroje)

Hlavní okno > nabídka **Nástroje** > příkaz **Kontrolor licencí...** > dialogové okno **Kontrolor licencí**

Zobrazuje počet aktuálně instalovaných licencovaných funkcí.

Slouží k ověření toho, zda počet nainstalovaných instancí systému BVMS nepřevyšuje počet zakoupených licencí.

**Poznámka:** pokud aktuální konfigurace systému překračuje limity pro aktuálně instalované licence, konfiguraci nebude možné aktivovat.

## 6.10 Údržba systému BVMS

V této kapitole jsou uvedeny informace o správě právě nainstalovaného či aktualizovaného systému BVMS.

Proveďte následující úkony správy systému:

- Exportujte konfiguraci systému BVMS a uživatelská nastavení. Historie verzí (všechny verze konfigurace, které byly dříve aktivní) se neexportuje. Před provedením exportu doporučujeme aktivovat konfiguraci.
  - Postup naleznete v části *Export konfiguračních dat.*, stránka 74.

Nebo

- Zazálohujte si soubor elements.bvms. Tento soubor je potřebný k obnovení serveru (Enterprise) Management Server včetně historie verzí. Uživatelská nastavení nebudou zahrnuta.
  - Postup naleznete v části *Postup zálohování.*, stránka 74.
- Uložení konfiguračního souboru VRM (config.xml)
  - Postup naleznete v části *Uložení konfigurace zařízení VRM.*, stránka 75.

V této exportované konfiguraci se neuchovává historie systému. Vrácení operace není možné. Konfigurace celého systému včetně úplné historie systémových změn je uložena do jednoho souboru:

C:\ProgramData\Bosch\VMS\Elements.bvms.

### Export konfiguračních dat:

1. V nabídce **Systém** klepněte na možnost **Export konfigurace....**  
Otevře se dialogové okno **Export konfiguračního souboru.**

**Poznámka:** Pokud není aktivní aktuální pracovní kopie konfigurace (je aktivní ) , exportuje se tato pracovní kopie, a nikoli aktivovaná konfigurace.

2. Klepněte na tlačítko **Uložit.**
3. Zadejte název souboru.  
Provede se export aktuální konfigurace. Vytvoří se soubor s příponou .zip obsahující databázi a uživatelská data.

### Postup zálohování:

1. Na serveru (Enterprise) Management Server zastavte službu BVMS **Central Server.**
2. Zkopírujte soubor elements.bvms do požadovaného adresáře zálohy.
3. Na serveru (Enterprise) Management Server spustěte službu BVMS **Central Server.**

Konfigurace zařízení VRM se uloží do jednoho šifrovaného souboru config.xml.

Tento soubor lze zkopírovat jako zálohu i ve chvíli, kdy je služba VRM spuštěna.

Soubor je zašifrován a obsahuje všechna data týkající se zařízení VRM, například:

- Uživatelská data
- Všechna systémová zařízení a jejich nastavení týkající se zařízení VRM

Části konfigurace zařízení VRM jsou uloženy také v konfiguraci systému BVMS. Pokud některá z těchto dat změníte, změny se po aktivaci konfigurace systému BVMS zapíšou do souboru config.xml.

V konfiguraci systému BVMS nejsou ukládána tato nastavení:

- **Nastavení VRM > Hlavní nastavení**

- **Sít' > SNMP**
- **Služba > Pokročilé**
- **Předvolby nahrávání**
- **Vyrovňávání zatížení**

Pokud na jedné z těchto stránek změníte některé nastavení, změny se okamžitě zapíší na server VRM a do konfigurace systému BVMS se neuloží.

#### **Uložení konfigurace zařízení VRM:**

- ▶ Zkopírujte si soubor Config.xml na bezpečné místo.  
V případě primárního zařízení VRM se tento soubor nachází v adresáři:  
C:\ProgramData\Bosch\VRM\primary  
V případě sekundárního zařízení VRM se tento soubor nachází v adresáři:  
C:\ProgramData\Bosch\VRM\secondary

## **6.11 Výměna zařízení**

V této kapitole jsou uvedeny informace o opravě systému (například když je nutné z důvodu poruchy vyměnit některé zařízení).

#### **Předpoklad**

Byly vykonány úkony správy.

#### **Viz**

- *Údržba systému BVMS, stránka 74*

### **6.11.1 Výměna modulu MS/EMS**

Mezi výměnou modulu Management Server a Enterprise Management Server není žádný rozdíl. Můžete buď obnovit konfiguraci původního modulu Management Server / Enterprise Management Server, nebo můžete importovat exportovanou konfiguraci.

Pokud konfiguraci obnovíte, ID serveru zůstane nezměněno.

Jestliže nainportujete příslušnou konfiguraci, použijte se ID serveru nového systému. Nové ID serveru budete potřebovat, pokud budete chtít vytvořit modul Enterprise System pomocí exportované konfigurace, kterou importujete jako šablonu u jednotlivých modulů Management Server. Každý modul Management Server v tomto systému Enterprise System musí mít jedinečné ID serveru.

U této konfigurace lze importovat exportovanou konfiguraci a uživatelská nastavení.

Uživatelská nastavení obsahují uživatele, kteří byli přidáni do této konfigurace, a jejich nastavení v aplikaci Operator Client (např. velikost oken a oblíbené položky).

**Poznámka:** Při importu konfigurace nedojde k obnovení historie verzí z původní konfigurace. Při importu konfigurace nedojde k importu uživatelských nastavení. Exportovaná uživatelská nastavení je nutné obnovit ručně.

#### **Postup importu konfigurace:**

1. V nabídce **Systém** klepněte na příkaz **Import konfigurace...**  
Zobrazí se dialogové okno **Import konfiguračního souboru**.
2. Vyberte požadovaný soubor a nainportujte jej klepnutím na tlačítko **Otevřít**.  
Otevře se dialogové okno **Import konfigurace...**
3. Zadejte příslušné heslo a klepněte na tlačítko **OK**.  
Klient Configuration Client se restartuje. Je nutné se znovu přihlásit.  
Importovaná konfigurace nebude aktivována, je však možné ji upravit v klientovi Configuration Client.

**Postup obnovení exportované konfigurace:**

S tímto souborem je možné pracovat (za účelem zkopírování či odstranění) pouze v případě, že je služba BVMS **Central Server** zastavena.

1. Na serveru (Enterprise) Management Server zastavte službu BVMS **Central Server**.
2. V případě potřeby záložní soubor přejmenujte na Elements.bvms.
3. Nahradte stávající soubor Elements.bvms.
4. Na serveru (Enterprise) Management Server spusťte službu BVMS **Central Server**.

**Poznámka:** Pokud chcete systém obnovit na prázdnou konfiguraci, zastavte službu a odstraňte soubor Elements.bvms.

Další konfigurační soubory:

- Elements.bvms.bak (od verze 2.2): Soubor s automatickou zálohou poslední aktivované konfigurace včetně historie verzí. Změny provedené po aktivaci konfigurace nebudou zahrnuty.
- Elements\_Backup\*\*\*\*\*.bvms: Konfigurace ze starší verze. Tento soubor se vytvoří po aktualizaci softwaru.

**Postup obnovení exportovaných uživatelských nastavení:**

1. Rozbalte soubor .zip, který byl vytvořen při exportu v rámci úkonů správy. Soubor *export.bvms* a adresář *UserData* se rozbálí.
2. V požadovaném modulu (Enterprise) Management Server: Zkopírujte adresář *UserData* do umístění *C:\ProgramData\Bosch\VMS\*.

**6.11.2****Výměna zařízení VRM****Předpoklady**

- Nainstalovaný operační systém se správným nastavením sítě a správnou verzí zařízení VRM.

**Postup výměny zařízení VRM ze systému BVMS:**

1. Spusťte aplikaci Configuration Client systému BVMS.
2. Ve stromu zařízení zvolte zařízení VRM.
3. Na následujících stránkách upravte nastavení a uložte a aktivujte konfiguraci:

- Hlavní okno > **Zařízení** > rozbalte položku  > rozbalte položku  > 
- Hlavní okno > **Zařízení** > rozbalte položku  > rozbalte položku  > **Nastavení VRM** > **Hlavní nastavení**
- Hlavní okno > **Zařízení** > rozbalte položku  > rozbalte položku  > **Síť** > **SNMP**
- Hlavní okno > **Zařízení** > rozbalte položku  > rozbalte položku  > **Služba** > **Pokročilé**
- Hlavní okno > **Zařízení** > rozbalte položku  > rozbalte položku  >  >  > **Pokročilá nastavení** > **Předvolby nahrávání**
- Hlavní okno > **Zařízení** > rozbalte položku  > rozbalte položku  >  >  > **iSCSI** > **Vyrovňávání zatížení**

**Postup výměny zařízení VRM bez systému BVMS:**

Použijte originální zálohu souboru config.xml ze zařízení VRM, která obsahuje všechna nastavení konfigurace (není nutné provádět žádná další nastavení).

1. Zastavte službu **Video Recording Manager**.

2. Zkopírujte soubor config.xml na nový server.
3. Spustíte službu **Video Recording Manager**.

#### **Výměna zařízení iSCSI (plánovaný výpadek):**

1. Přidejte nové zařízení iSCSI.
2. Pomocí aplikace Configuration Manager nakonfiguruje u všech logických jednotek zařízení iSCSI, které se chystáte vyměnit, oprávnění pouze ke čtení.

**Poznámka:** Původní zařízení iSCSI můžete odstranit, jakmile už nebudete potřebovat původní nahrávky.



#### **Upozornění!**

Při konfiguraci nového zařízení iSCSI doporučujeme použít stejné heslo CHAP jako u původního zařízení.

Pokud použijete nové heslo CHAP, nezapomeňte toto nové heslo nastavit jako heslo CHAP celého systému a přiřadte je ke všem zařízením iSCSI.

V opačném případě nebude možné ověření na straně zařízení iSCSI a použití přímého přehrávání ze zařízení iSCSI.

### 6.11.3

#### **Výměna kodéru nebo dekodéru**



#### **Upozornění!**

Pokud si přejete zachovat nahrávky, neodebírejte zařízení ze stromu zařízení. Vyměňte hardware daného zařízení.

#### **Výměna kodéru/dekodéru stejného typu**

Předpokladem je zařízení ve výchozím stavu z výroby (IP adresa = 192.168.0.1).

1. Staré zařízení odpojte ze sítě.
2. Zařízení neodstraňujte ze stromu zařízení v aplikaci BVMS Configuration Client! Pokud zařízení odstraníte ze zařízení VRM, všechny nahrávky se ztratí.
3. K síti připojte nové zařízení stejného typu.



#### **Upozornění!**

V následujícím kroku bude potřeba výše zmíněná výchozí IP adresa. Pokud IP adresy přiděluje server DHCP, nebude možné prvotní vyhledání zařízení provést.

4. Configuration Client: V nabídce **Hardware** klepněte na možnost **Vyhledávání výchozího zařízení...**

Zobrazí se dialogové okno **Vyhledávání výchozího zařízení**.

5. Klikněte na tuto buňku, chcete-li změnit požadovanou adresu. Chcete-li změnit více zařízení, vyberte požadované řádky. Stisknutím klávesy CTRL nebo SHIFT můžete zvolit více zařízení. Poté klepněte pravým tlačítkem myši na vybrané řádky, klepněte na možnost **Nastavit adresy IP...** nebo **Nastavit masku podsítě...** a změňte příslušné hodnoty. Je nutné zadat správnou masku podsítě a IP adresu. Masku podsítě a IP adresa se musí shodovat s nastavením původního zařízení.
6. Klepněte na tlačítko **OK**.
7. Po několika sekundách bude možné přistoupit k nastavení zařízení ve stromu zařízení.
8. Změňte všechna potřebná nastavení zařízení, která nejsou řízena systémem BVMS (viz informace dále v textu).
9. Nastavení uložte a aktivujte.

**Poznámky:**

- Při prvotním vyhledávání zařízení budou nalezena pouze zařízení s výchozí IP adresou (192.168.0.1) nebo duplicitní IP adresou.
- K vyhledání zařízení ve výchozím stavu nepoužívejte vyhledávání VRM, protože byste následně nemohli změnit IP adresu zařízení.





**Výměna kodéru s IP adresou přiřazenou serverem DHCP:**

Předpokladem je kodér ve výchozím stavu z výroby (IP adresa přiřazována serverem DHCP).



1. Kodér připojte přímo k ethernetovému portu počítače.
2. Zapište si konfiguraci síťového adaptéru pro protokol TCP/IPv4, aby ji bylo možné později obnovit.
3. U síťového adaptéru počítače nakonfigurujte následující pevnou IP adresu a masku podsítě:  
192.168.0.2  
255.255.255.0
4. Spustěte aplikaci Internet Explorer.
5. Do panelu **Adresa** zadejte „192.168.0.1“.  
Zobrazí se webová stránka zařízení.
6. Klepněte na tlačítko **Nastavení** a poté na tlačítko **Sít’**.
7. Na stránce **Sít’** zvolte v poli **DHCP** možnost **Vypnuto**.
8. Do pole **Adresa IP**, **Maska podsítě** a **Adresa brány** vyplňte údaje o příslušné síti.
9. Klikněte na tlačítko **Nastavit a restartovat**.
10. Obnovte konfiguraci síťového adaptéru.



**Výměna kodéru/dekodéru zařízení jiného typu**

- Staré zařízení odpojte ze sítě.
- Zařízení neodstraňujte ze stromu zařízení v aplikaci BVMS Configuration Client!
- K síti připojte nové zařízení jiného typu.

Hlavní okno > **Zařízení** > rozbalte položku  > rozbalte položku  > rozbalte položku  > pravým tlačítkem myši klepněte na položku  > klepněte na **Upravit kodér** > dialogové okno **Upravit kodér**  
nebo

Hlavní okno > **Zařízení** > rozbalte položku  > pravým tlačítkem myši klepněte na položku  > klepněte na položku **Upravit kodér** > dialogové okno **Upravit kodér**  
nebo

Hlavní okno > **Zařízení** > rozbalte položku  > pravým tlačítkem myši klepněte na položku  > klepněte na položku **Upravit kodér** > dialogové okno **Upravit kodér**  
nebo

Hlavní okno > **Zařízení** > rozbalte  > rozbalte  > pravým tlačítkem myši klikněte na  > klikněte na **Upravit dekodér** > dialogové okno **Upravit dekodér**

Po výměně zařízení můžete upravit parametry zařízení. Zobrazí se textová zpráva informující o tom, zda načtené parametry zařízení odpovídají parametrům zařízení uloženým v systému BVMS.

**Aktualizace:**

1. Klepněte na tlačítko **OK**.

Zobrazí se následující zpráva:

**Při použití schopností zařízení se mohou změnit nastavení nahrávání a nastavení událostí pro toto zařízení. Zkontrolujte tato nastavení pro zařízení.**

2. Klepněte na tlačítko **OK**.  
Parametry zařízení se aktualizují.

**Výměna kamery VSG**

Při výměně kamery VSG musí být nová kamera stejného typu jako původní kamera a je zapotřebí u ní nastavit stejnou IP adresu a stejný profil ONVIF.

U kamer AXIS je kromě toho nutné před výměnou upravit pomocí webového rozhraní kamery VSG následující nastavení:

- Nastavení hesla správce
- Konfigurace synchronizace času
- Zakázání místní adresy propojení
- Vytvoření uživatele ONVIF
- Zakázání ochrany před útokem opakovaním stejné akce

**Nastavení ovládaná systémem BVMS**

Kodéry a dekodéry nakonfigurované v systému BVMS jsou ovládané serverem BVMS, a nelze je tudíž sdílet s jinými aplikacemi.

Ke kontrole toho, které zařízení vykazuje odlišné nastavení oproti konfiguraci systému BVMS, můžete použít nástroj BVMS Device Monitor.

Součástí aplikace BVMS Configuration Client jsou konfigurační stránky pro všechna zařízení BVIP.

Možnosti nastavení závisí na konkrétním modelu zařízení BVIP (např. VIPX 1600 XFM4).

Systém BVMS si udržuje kontrolu nad veškerými nastaveními zařízení BVIP, která jsou potřebná k bezchybné integraci do systému BVMS.

Nastavení ovládaná systémem BVMS:

- Název kamery
- Nastavení časového serveru
- Správa nahrávek (profily, doba uchovávání dat, plány)
- Definice nastavení kvality
- Hesla

Nastavení, která jsou uložena v konfiguraci systému BVMS, ale nezmění se v zařízení:

- IP adresa (IP adresu můžete změnit na stránce Konfigurace IP zařízení v systému BVMS)
- Názvy relé/vstupů (zobrazí se rozdíl mezi názvy zařízení a názvy obsaženými v konfiguraci systému BVMS)

**Systémové události pro nesouhlasící konfiguraci zařízení**

- Jakmile je konfigurace zařízení opravena během pravidelné kontroly, vygeneruje se událost SystemInfo.
- Je-li u zařízení poprvé rozpoznána nesouhlasící konfigurace, vygeneruje se událost SystemWarning. Při následných kontrolách už není tato událost vygenerována, a to až do doby, kdy je konfigurace opravena při aktivaci nebo pravidelné opravě.
- Ve chvíli, kdy je při aktivaci nebo pravidelné kontrole rozpoznána chyba týkající se konfigurace, je vygenerována událost SytemError. Při následných kontrolách už není tato událost vygenerována, a to až do doby, kdy je konfigurace opravena při aktivaci nebo pravidelné opravě.

## 6.11.4 Výměna pracovní stanice s aplikací Operator Client

### Postup výměny pracovní stanice s aplikací Operator Client:

1. Vyměňte počítač.
2. V novém počítači spusťte instalaci systému BVMS.
3. V seznamu součástí, které se mají nainstalovat, zvolte aplikaci Operator Client.  
V případě potřeby vyberte také další součásti, které byly nainstalovány v původním počítači.
4. Nainstalujte daný software.

## 6.11.5 Závěrečné testy

### Postup kontroly úspěšné výměny modulu MS/EMS a aplikace Operator Client:

1. Aktivujte konfiguraci.
2. Spusťte aplikaci Operator Client.
3. V aplikaci Operator Client zkontrolujte logický strom.  
Musí být totožný s logickým stromem v aplikaci Configuration Client.

### Postup kontroly úspěšné výměny zařízení VRM:

- ▶ Spusťte aplikaci VRM Monitor a zkontrolujte aktivní nahrávky.

## 6.11.6 Obnovení zařízení Divar IP 3000/7000

Pokyny naleznete v příručce k instalaci zařízení DIVAR IP 3000 nebo DIVAR IP 7000. Postup je uveden v kapitole věnované obnovení jednotky.

## 6.12 Konfigurace synchronizace času

### Upozornění!



Ve všech počítačích systému BVMS musí být čas synchronizován s modulem Management Server. Jinak může dojít ke ztrátě nahrávek.

V počítači s modulem Management Server nakonfigurujte software časového serveru. Podle standardních postupů systému Windows nakonfigurujte v ostatních počítačích jako časový server IP adresu počítače s modulem Management Server.

## 6.13 Konfigurace úložného média kodéru

Hlavní okno > **Zařízení** > rozbalte položku  > rozbalte položku  >  >  >

### Pokročilá nastavení > Správa nahrávání

**Poznámka:** Ověřte, zda jsou požadované kamery tohoto kodéru přidány do logického stromu. Úložné médium kodéru je nutné nakonfigurovat pomocí funkce ANR.

**Poznámka:** Pokud chcete nakonfigurovat úložné médium kodéru, který byl již do systému přidán a daný záznam je nahráván prostřednictvím zařízení VRM, ověřte, že je sekundární nahrávání vypnuté:



General Camera **Recording** Alarm VCA Interfaces Network Service

Recording Management Recording Preferences SD Card Status



**Primary Recording**

Preferred storage target type: Managed

Recording is managed by: 172.30.11.75  Encryption 

**Secondary Recording**

Preferred storage target type: SD card

Local target: 172.31.22.52  98% of 14.75 GB in use Password 

Add

Retention time [days]: Auto

Funkce ANR je kompatibilní pouze s kodéry s firmwarem verze 5.90 a novějším. Některé typy kodérů však funkci ANR nepodporují, ani když mají nainstalován firmware správné verze.

#### Postup konfigurace úložného média kodéru:

1. V nabídce **Sekundární záznam** vyberte úložné médium v seznamu **Typ preferovaného cílového úložiště**. V závislosti na typu zařízení jsou k dispozici různá média.
2. V případě potřeby klepněte na tlačítko ... umožňující formátování úložných médií. Po úspěšném dokončení postupu formátování je úložné médium připraveno pro použití s funkcí ANR.
3. Nakonfigurujte funkci ANR pro tento kodér na stránce **Kamery a nahrávání**.

#### Viz

- *Stránka Správa nahrávání, stránka 224*
- *Konfigurace funkce ANR, stránka 291*

## 7 Vytvoření systému Enterprise System

Pomocí následujícího postupu vytvořte systém Enterprise v počítači se softwarem Enterprise Management Server a ve více počítačích se softwarem Management Server:

1. *Konfigurace seznamu serverů pro systém Enterprise, stránka 82*
2. *Vytvoření skupiny uživatelů Enterprise User Group, stránka 83*
3. *Vytvoření účtu Enterprise Account, stránka 83*

Enterprise System vyžaduje platné licence.

### Viz

- *Enterprise System, stránka 23*

### 7.1 Konfigurace seznamu serverů pro systém Enterprise

Hlavní okno > **Zařízení** > **Systém Enterprise** > **Seznam serverů / adresář**

V seznamu serverů příslušného modulu Management Server můžete nakonfigurovat více počítačů s modulem Management Server.

K současnému přístupu je nutné nakonfigurovat alespoň jednu skupinu uživatelů Enterprise User Group. Tím se tento modul Management Server změní na modul Enterprise Management Server.

Uživatel aplikace Operator Client se může přihlásit pomocí uživatelského jména člena skupiny Enterprise User Group a získat současný přístup k počítačům s modulem Management Server nastaveným v tomto seznamu serverů.

Oprávnění pro použití se konfigurují v softwaru Enterprise Management Server na kartě **Skupiny uživatelů**, Enterprise User Group.

Oprávnění pro zařízení se konfigurují v jednotlivých instalacích softwaru Management Server na kartě **Skupiny uživatelů**, Enterprise Access.

- Klepnutím na tlačítko  uložíte nastavení.
- Klepnutím na tlačítko  zrušíte poslední nastavení.
- Klepnutím na tlačítko  aktivujete konfiguraci.

#### Postup přidání serverů:

1. Klikněte na tlačítko **Přidat server**.  
Otevře se dialogové okno **Přidat server**.
2. Zadejte popisný název serveru a soukromou síťovou adresu (název DNS nebo adresu IP).  
**Poznámka:** Pokud používáte připojení SSH, zadejte adresu v následujícím formátu:  
ssh://IP nebo servername:5322
3. Klikněte na tlačítko **OK**.
4. Opakujte tyto kroky, dokud nepřidáte všechny požadované počítače se softwarem Management Server.

#### Přidání sloupců:

- ▶ Pravým tlačítkem myši klepněte na hlavičku tabulky a klepněte na možnost **Přidat sloupec**.  
Přidat můžete až 10 sloupců.  
Sloupec můžete odstranit tak, že na něj klepnete pravým tlačítkem myši a poté klepnete na možnost **Odstranit sloupec**.
- ✓ Při exportu seznamu serverů se exportují také přidávané sloupce.

Počítače s modulem Management Server pro Enterprise System jsou nakonfigurovány.

**Viz**

- *Enterprise System, stránka 23*
- *Stránka Seznam serverů / adresář, stránka 123*
- *Stránka Skupiny uživatelů, stránka 315*
- *Použití funkce vyhledávání serverů, stránka 71*

## 7.2 Vytvoření skupiny uživatelů Enterprise User Group

Hlavní okno > **Skupiny uživatelů**

Na serveru Enterprise Management Server můžete pro systém Enterprise System provést úlohu vytvoření skupiny Enterprise User Group.

Vytvořte skupinu uživatelů Enterprise User Group s uživateli pro konfiguraci jejich oprávnění pro použití. Tato oprávnění pro použití jsou dostupná v aplikaci Operator Client, která je připojena k softwaru Enterprise Management Server. Příkladem oprávnění pro použití je uživatelské rozhraní poplachového monitoru.

**Vytvoření účtu Enterprise User Group:**

1. Klepněte na kartu **Enterprise User Groups**.  
**Poznámka:** Karta **Enterprise User Groups** je dostupná pouze v případě, že je k dispozici příslušná licence a v seznamu **Zařízení > Systém Enterprise > Seznam serverů / adresář** je nakonfigurován nejméně jeden počítač se serverem Management Server.
2. Klepněte na ikonu .  
Zobrazí se dialogové okno **Nová skupina Enterprise User Group**.
3. Zadejte název a popis.
4. Klepněte na tlačítko **OK**.  
Účet Enterprise User Group bude přidán do odpovídajícího stromu.
5. Klepněte pravým tlačítkem myši na novou skupinu Enterprise a klepněte na možnost **Přejmenovat**.
6. Zadejte požadované jméno a stiskněte klávesu ENTER.
7. Na stránce **Provozní oprávnění** nakonfigurujte podle potřeby oprávnění k použití a přístup k serveru pro nakonfigurované počítače se serverem Management Server.

**Viz**

- *Stránka Vlastnosti skupiny uživatelů, stránka 317*
- *Stránka Funkce operátora, stránka 323*
- *Stránka Priority, stránka 326*
- *Stránka Uživatelské rozhraní, stránka 327*
- *Stránka Přístup k serveru, stránka 328*

## 7.3 Vytvoření účtu Enterprise Account

Hlavní okno > **Skupiny uživatelů**

**Upozornění!**

Enterprise Account je možné přidat až poté, co je v rámci stromu zařízení nakonfigurováno alespoň jedno zařízení.

Provedte úlohu vytvoření účtu Enterprise Account na serveru Management Server. Tuto úlohu opakujte v každém serveru Management Server nakonfigurovaném jako prvek systému Enterprise System.

Vytvořte účet Enterprise Account za účelem konfigurace oprávnění zařízení pro aplikaci Operator Client používající systém Enterprise System.

#### Vytvoření účtu Enterprise Account:

1. Klepněte na kartu **Přístup Enterprise**.
2. Klikněte na ikonu .  
Zobrazí se dialogové okno **Nový účet Enterprise Account**.
3. Zadejte název a popis.
4. Zaškrtněte políčko **Uživatel musí při příštím přihlášení heslo změnit** je pro všechny nově vytvořené uživatelské účty předem označeno.  
Zadejte klíč podle zásad pro vytváření klíčů a potvrďte jej.
5. Klepněte na tlačítko **OK**.  
Nový účet Enterprise Account se přidá do odpovídajícího stromu.
6. Klepněte pravým tlačítkem myši na nový účet Enterprise Account a poté klepněte na možnost **Přejmenovat**.
7. Zadejte požadované jméno a stiskněte klávesu ENTER.
8. Na stránce **Oprávnění pro zařízení** nakonfigurujte podle potřeby přihlašovací údaje a oprávnění k zařízením.

#### Viz

- *Zásady pro silné heslo*, stránka 336
- *Stránka Pověření*, stránka 322
- *Stránka Logický Strom*, stránka 322
- *Stránka Události a poplachy*, stránka 321
- *Stránka Priority pro ovládání*, stránka 320
- *Stránka Oprávnění pro kamery*, stránka 319
- *Stránka Oprávnění pro dekodéry*, stránka 321

## 7.4 Ověřování pomocí tokenů

Účet Enterprise Account umožňuje klientům Enterprise Management přistupovat k serveru Management Server, který je nakonfigurován v seznamu přístupů k serveru Enterprise Management Server.

Účet Enterprise Account je zabezpečen pomocí klíče. Pokud je třeba tento klíč změnit, je nutné to provést na serveru Management Server a na serveru Enterprise Management Server. Dále je nutné aktualizovanou konfiguraci aktivovat.

Pokud máte velký počet serverů Management Server připojených k serveru Enterprise Management Server, mohl by tento proces být časově náročný.

Namísto zabezpečení účtu Enterprise Account pomocí uživatelského jména a klíče můžete nakonfigurovat ověřování pomocí tokenů.

1. Server Enterprise Management Server vytvoří token.
2. Token je podepsán pomocí certifikátu s názvem Token Issuer.
3. Server Management Server udělí přístup, pokud je token platný.  
Server Management Server udělí přístup pouze v případě, že je server Management Server nakonfigurován tak, aby důvěřoval certifikátu Token Issuer.

### Předpoklady

Podepsání a ověřování tokenu vyžaduje certifikát nebo řetězec certifikátů.

**Poznámka:** Certifikáty negeneruje ani neinstaluje BVMS. Je nutné je poskytovat a instalovat nezávisle. BVMS může používat certifikáty nainstalované ve službě Windows Certificate Store.

Zařízení Enterprise Management Server a Management Server mají jedinečné požadavky. V následujícím textu je vysvětleno, které prostředí vyžaduje které certifikáty.

### Certifikát

- Server Enterprise Management Server vyžaduje certifikát a přidružený privátní klíč.
- Server Management Server vyžaduje certifikát.

### Řetězec certifikátů

Řetězec certifikátů začíná certifikátem Root, který se použije k podepsání dalšího certifikátu. Poté můžete tento certifikát znovu použít k podepsání dalšího certifikátu. Délku řetězcu certifikátů můžete definovat sami.

- Server Enterprise Management Server vyžaduje celý řetězec certifikátů. Poslední certifikát v řetězci (Token Issuer) vyžaduje privátní klíč.
- Server Management Server vyžaduje pouze části řetězce certifikátu v závislosti na nakonfigurovaných nastaveních přístupových tokenů.

### Chcete-li nakonfigurovat ověřování pomocí tokenů, postupujte takto:

1. Konfigurace serveru Enterprise Management Server
  - Definujte ověřování přístupových tokenů pro účty Enterprise Accounts
  - Nakonfigurujte nastavení přístupových tokenů
2. Konfigurace serveru Management Server
  - Specifikujte důvěryhodné certifikáty
  - Zakažte přístup k účtu Enterprise Account pomocí klíče

**Podrobné informace o jednotlivých tématech naleznete v dokumentaci whitepaper k ověřování pomocí tokenů.**

### Viz

- *Dialogové okno Nastavení přístupových tokenů (nabídka Nastavení), stránka 114*
- *Stránka Přístup k serveru, stránka 328*

## 8 Konfigurace Příkazových Skriptů

V této kapitole je popsán postup konfigurace příkazových skriptů. Příkazové skripty se objevují na různých místech v systému BVMS.

1. Kliknutím na tlačítko  uložíte nastavení.
2. Kliknutím na tlačítko  obnovíte poslední nastavení.
3. Kliknutím na tlačítko  aktivujete konfiguraci.



### Upozornění!

Serverové skripty se aktivují při restartu služby Management Server i tehdy, když nejsou aktivovány prostřednictvím aplikace Configuration Client.

### 8.1 Správa Příkazových Skriptů

Hlavní okno

Příkazový skript můžete vytvořit pomocí následujících skriptovacích jazyků:

- C#
- VB.Net

Skriptovací jazyk existujícího příkazového skriptu nelze změnit.

Můžete vytvořit klientský skript nebo serverový skript.

Do každého skriptu můžete přidat skriptlety.

Chcete-li získat nápovědu pro zadání kódu, klepněte na možnost <sup>SDK</sup> ? v dialogovém okně **Editor Příkazových Skriptů**. Zobrazí se nápověda k rozhraní API skriptů Bosch.

#### Přidání serverového skriptletu:

1. V nabídce **Nástroje** klepněte na příkaz **Editor Příkazových Skriptů...**  
Pokud nebyl dosud vytvořen žádný příkazový skript, otevře se dialogové okno **Vybrat skriptovací jazyk**.
2. V seznamu **Skriptovací jazyk**: vyberte požadovanou položku.  
Otevře se dialogové okno **Editor Příkazových Skriptů**.
3. V levém podokně dialogového okna **Editor Příkazových Skriptů** klepněte pravým tlačítkem myši na možnost ServerScript a poté na možnost **Nový skriptlet**.  
Přidáte tak nový skriptlet.
4. Zadejte kód.

#### Postup přidání klientského skriptletu:

1. V nabídce **Nástroje** klepněte na příkaz **Editor Příkazových Skriptů...**  
Pokud nebyl dosud vytvořen žádný příkazový skript, otevře se dialogové okno **Vybrat skriptovací jazyk**.
2. V seznamu **Skriptovací jazyk**: vyberte požadovanou položku.  
Otevře se dialogové okno **Editor Příkazových Skriptů**.
3. V levém podokně dialogového okna **Editor Příkazových Skriptů** klepněte pravým tlačítkem myši na možnost ClientScript a poté na možnost **Nový skriptlet**.  
Přidáte tak nový skriptlet.
4. Zadejte kód.

#### Postup odstranění skriptletu:

1. Otevřete dialogové okno **Editor Příkazových Skriptů**.
2. Podle potřeby klepněte na kartu **Serverový skript** nebo **Klientský skript**.

3. Ve Stromu událostí klepněte pravým tlačítkem myši na požadovanou událost a poté na

možnost .  
Skriptlet se odstraní.

#### Zavření dialogového okna Editor Příkazových Skriptů:



- ▶ Klikněte na tlačítko .

#### Viz

- *Dialogové okno Editor Příkazových Skriptů, stránka 295*

## 8.2

### Konfigurace automaticky spouštěného Příkazového Skriptu

Hlavní okno > **Poplachy** >  nebo  > sloupec **Možnosti poplachu** > ...  
Klientský Příkazový Skript můžete nakonfigurovat tak, aby se spouštěl v následujících případech:

- Při spuštění pracovní stanice
- Když uživatel přijme poplach

#### Konfigurace provedení Příkazového Skriptu při spuštění pracovní stanice:

Viz Konfigurace Příkazového Skriptu prováděného při spuštění.

#### Konfigurace provedení Příkazového Skriptu po přijetí poplachu uživatelem:

1. Klikněte na kartu **Sled operací**.
2. V seznamu **Po přijetí poplachu spustit následující klientský skript:** vyberte požadovaný klientský skript.  
Tento skript se spustí, jakmile uživatel přijme zvolený poplach.

#### Viz

- *Dialogové okno Možnosti poplachu, stránka 301*
- *Konfigurace spouštěcího příkazového skriptu (stránka nastavení), stránka 88*

## 8.3

### Import Příkazového Skriptu

Hlavní okno

Můžete importovat Příkazové skripty, které byly vytvořeny v jiném počítači. Soubor musí být napsán ve stejném skriptovacím jazyku, který používáte v systému.

#### Import Příkazového skriptu:

1. V nabídce **Nástroje** klepněte na příkaz **Editor Příkazových Skriptů...**  
Otevře se dialogové okno **Editor Příkazových Skriptů**.
2. Klepněte na možnost .
3. Vyberte požadovaný soubor skriptu a klepněte na tlačítko **OK**.

#### Viz

- *Dialogové okno Editor Příkazových Skriptů, stránka 295*

## 8.4

### Export Příkazového Skriptu

Hlavní okno

Můžete exportovat Příkazové skripty, které byly vytvořeny v jiném počítači.

**Export Příkazového skriptu:**

1. V nabídce **Nástroje** klepněte na příkaz **Editor Příkazových Skriptů....**  
Otevře se dialogové okno **Editor Příkazových Skriptů**.
2. Klepněte na možnost .  
Otevře se dialogové okno pro uložení souboru.
3. Zadejte požadovaný název pro soubor skriptu a klepněte na tlačítko **OK**.

**Viz**

- *Dialogové okno Editor Příkazových Skriptů, stránka 295*

**8.5****Konfigurace spouštěcího příkazového skriptu (stránka nastavení)**

Hlavní okno > **Zařízení** > rozbalte  >  > stránka **Nastavení**

Můžete nakonfigurovat Příkazový Skript, jenž se má spustit při spuštění aplikace Operator Client na zvolené pracovní stanici.

Musíte vytvořit odpovídající Příkazový Skript.

Pokyny pro vytvoření Příkazového Skriptu, viz *Správa Příkazových Skriptů, stránka 86*.

**Konfigurace skriptu prováděného při spuštění:**

- ▶ V seznamu **Spouštěcí skript:** vyberte požadovaný Příkazový Skript.

**Viz**

- *Stránka Pracovní stanice, stránka 131*



## 9 Správa konfiguračních dat

Hlavní okno

Chcete-li, aby se aktuální konfigurace stala platnou konfigurací pro aplikaci Management Server and Operator Client, musíte ji aktivovat. Systém připomene aktivaci konfigurace při ukončení aplikace Configuration Client.

Každá aktivovaná konfigurace se uloží společně s datem a popisem, pokud je to vyžadováno. Nedávno aktivovanou konfiguraci můžete kdykoliv obnovit. Všechny konfigurace, které byly mezitím uloženy, se ztratí.

Aktuální konfiguraci můžete exportovat do konfiguračního souboru a tento soubor můžete později importovat. Tím se obnoví exportovaná konfigurace. Všechny konfigurace, které byly mezitím uloženy, se ztratí.

- Klepnutím na tlačítko  uložíte nastavení.
- Klepnutím na tlačítko  zrušíte poslední nastavení.
- Klepnutím na tlačítko  aktivujete konfiguraci.

### 9.1 Aktivace pracovní konfigurace

Hlavní okno

Aktivuje se aktuální pracovní konfigurace. Aplikace Operator Client použije aktivovanou konfiguraci po dalším spuštění, pokud ji uživatel přijal. Pokud byla aktivace vynucená, všechny otevřené instance aplikace Operator Client v síti se ukončí a znovu spustí. Uživatelé jednotlivých instancí aplikace Operator Client se obvykle nemusí přihlašovat znovu.

Můžete nakonfigurovat čas zpožděné aktivace. Pokud nakonfigurujete čas zpožděné aktivace, pracovní konfigurace není aktivována okamžitě, ale až v nakonfigurovaném čase. Pokud později nakonfigurujete jiný čas aktivace (zpožděné nebo bez zpoždění), bude aktivní tento čas.

Předchozí nakonfigurovaný čas aktivace bude odebrán.

Když ukončíte aplikaci Configuration Client, systém vám připomene, abyste aktivovali aktuální pracovní kopii konfigurace.

Konfiguraci obsahující zařízení bez ochrany heslem nelze aktivovat.



#### Upozornění!

Pokud byla aktivace vynucená, dojde po aktivaci konfigurace k opětovnému spuštění jednotlivých instancí aplikace Operator Client. Vyvarujte se zbytečných aktivací. Aktivace provádějte raději v noci nebo během časových období s malým množstvím aktivit.



#### Upozornění!

Pokud daný systém obsahuje zařízení, která nejsou chráněna heslem, je nutné tato zařízení nejprve zabezpečit. Až poté je bude možné aktivovat. Toto vynucení ochrany heslem lze vypnout.

#### Aktivace aktuální pracovní konfigurace:



1. Klikněte na ikonu  .  
Zobrazí se dialogové okno **Aktivovat konfiguraci**.  
Pokud konfigurace obsahuje zařízení bez ochrany heslem, nelze ji aktivovat. V tomto

případě se zobrazí dialogové okno **Chránit zařízení s výchozím heslem...**

Postupujte podle pokynů v tomto dialogovém okně a klikněte na možnost **Použít**.

Znovu se zobrazí dialogové okno **Aktivovat konfiguraci**.

2. Je-li to vhodné, zadejte čas zpožděné aktivace. Standardně je jako čas aktivace nakonfigurován aktuální čas. Nezměníte-li čas zpožděné aktivace, aktivace se provede okamžitě.

Je-li to vhodné, zaškrtněte políčko **Vynutit aktivaci pro všechny aplikace Operator Client**.

3. Zadejte popis a klikněte na tlačítko **OK**.

Aktuální konfigurace bude aktivována.

Jednotlivé pracovní stanice s aplikací Operator Client se okamžitě restartují, pokud jsou připojeny k síti a aktivace byla vynucena. Pokud není pracovní stanice připojena, restartuje se, jakmile ji znovu připojíte.

Pokud jste nakonfigurovali čas zpožděné aktivace, konfigurace bude aktivována později.

**Poznámka:** Zpožděná aktivace se neprovede, dokud je uživatel přihlášen k aplikaci Configuration Client.

#### Viz

- *Ochrana zařízení prostřednictvím dialogového okna Globální výchozí heslo (nabídka Hardware), stránka 102*
- *Aktivace dialogového okna Konfigurace (nabídka System), stránka 101*

## 9.2

### Aktivace konfigurace

Hlavní okno

Můžete aktivovat předchozí verzi konfigurace, kterou jste dříve uložili.

#### Aktivace konfigurace:

1. V nabídce **Systém** klepněte na příkaz **Správce aktivací...**  
Zobrazí se dialogové okno **Správce aktivací**.
2. V seznamu vyberte konfiguraci, kterou chcete aktivovat.
3. Klepněte na možnost **Aktivovat**.  
Zobrazí se okno se zprávou.
4. Klepněte na možnost **OK**.  
Zobrazí se dialogové okno **Aktivovat konfiguraci**.
5. Je-li to vhodné, zaškrtněte políčko **Vynutit aktivaci pro všechny aplikace Operator Client**. Každá pracovní stanice Operator Client bude automaticky restartována a aktivuje se nová konfigurace. Uživatel nemá možnost odmítnout novou konfiguraci.  
Pokud není zaškrtnuto políčko **Vynutit aktivaci pro všechny aplikace Operator Client**, na každé pracovní stanici Operator Client se na dobu několika sekund otevře dialogové okno. Uživatel má možnost novou konfiguraci odmítnout nebo přijmout. Dialogové okno se po několika sekundách bez zásahu uživatele zavře. V takovém případě není nová konfigurace přijata.

#### Viz

- *Aktivace dialogového okna Konfigurace (nabídka System), stránka 101*
- *Dialogové okno Správce aktivací (nabídka System), stránka 100*

## 9.3

### Export konfiguračních dat

Hlavní okno

Konfigurační data zařízení ze systému BVMS můžete exportovat do souboru .zip. Tento soubor .zip bude obsahovat databázový soubor (*Export.bvms*) a soubor s uživatelskými daty (.dat).

Tyto soubory můžete využít k obnovení systémové konfigurace, kterou jste dříve exportovali ze stejného modulu (Enterprise) Management Server, nebo k importování do jiného modulu (Enterprise) Management Server. Soubor s uživatelskými daty nelze importovat, ale můžete jej využít k ručnímu obnovení uživatelské konfigurace.

#### Export konfiguračních dat:

1. V nabídce **Systém** klepněte na možnost **Export konfigurace....**  
Otevře se dialogové okno **Export konfiguračního souboru**.



**Poznámka:** Pokud není aktivní aktuální pracovní kopie konfigurace (je aktivní ) , exportuje se tato pracovní kopie, a nikoli aktivovaná konfigurace.

2. Klepněte na tlačítko **Uložit**.
3. Zadejte název souboru.  
Provede se export aktuální konfigurace. Vytvoří se soubor s příponou .zip obsahující databázi a uživatelská data.

#### Viz

- *Import konfiguračních dat, stránka 91*

## 9.4

### Import konfiguračních dat

Hlavní okno

Lze použít tyto možnosti:

- Import konfigurace, která byla dříve exportována na stejném serveru (záloha).
- Import konfigurační šablony, která byla připravena a exportována na jiném serveru.
- Import konfigurace dřívější verze systému BVMS.

Konfiguraci lze importovat pouze v případě, že byly nejnovější změny provedené v aktuální pracovní kopii uloženy a aktivovány.

K importu konfiguračních dat je potřeba příslušné heslo.

Uživatelská data nelze importovat.

#### Postup importu konfigurace:

1. V nabídce **Systém** klepněte na příkaz **Import konfigurace....**  
Zobrazí se dialogové okno **Import konfiguračního souboru**.
2. Vyberte požadovaný soubor a naimportujte jej klepnutím na tlačítko **Otevřít**.  
Otevře se dialogové okno **Import konfigurace....**
3. Zadejte příslušné heslo a klepněte na tlačítko **OK**.  
Klient Configuration Client se restartuje. Je nutné se znovu přihlásit.  
Importovaná konfigurace nebude aktivována, je však možné ji upravit v klientovi Configuration Client.



#### Upozornění!

Pokud si přejete pokračovat v úpravě konfigurace, která byla aktivována pro příslušný modul Management Server, spusťte v dialogovém okně **Aktivovat konfiguraci** navrácení operace.

#### Viz

- *Export konfiguračních dat, stránka 90*

## 9.5 Export konfiguračních dat do OPC

Hlavní okno

Konfigurační data zařízení můžete ze systému BVMS exportovat do souboru XML, který lze importovat do aplikace OPC Server. Soubor musí být uložen v podadresáři bin instalačního adresáře systému BVMS.

pro konfiguraci připojení BVMS–BIS je k dispozici instalační příručka konektivity BVMS–BIS a technická servisní informace pro server OPC BVMS.



### Upozornění!

Nainstalujte aplikaci Server BIS a modul BVMS Management Server na různé počítače. Pokud jsou oba servery spuštěny na jednom počítači, je výkon systémů snížený. Navíc se mohou objevit vážné havárie softwaru.

### Export konfiguračních dat:

1. V nabídce **Systém** klepněte na příkaz **Exportovat informace o zařízení pro OPC**. Zobrazí se dialogové okno **Exportovat soubor s informacemi o zařízení**.
2. Zadejte název souboru a klepněte na tlačítko **Uložit**. Soubor se uloží. Tento soubor můžete importovat do aplikace Server OPC.

## 9.6 Kontrola stavu kodérů/dekodérů

Hlavní okno > nabídka **Hardware** > příkaz **Monitor zařízení...** > dialogové okno **Monitor zařízení**

Stav všech aktivních kodérů/dekodérů můžete zkontrolovat ve stromu zařízení.

Viz

– *Dialogové okno Sledování zařízení (nabídka Hardware), stránka 107*

## 9.7 Konfigurace sledování SNMP

Hlavní okno

### Konfigurace:

1. V nabídce **Nastavení** klikněte na příkaz **Nastavení SNMP...** Zobrazí se dialogové okno **Nastavení SNMP**.
2. Proveďte požadovaná nastavení a klepněte na tlačítko **OK**.

### Postup zakázání žádosti SNMP GetRequest:

- ▶ Vymažte obsah pole **Port SNMP GET**. Systém BVMS přestane naslouchat žádostem SNMP GetRequest.

Viz

– *Dialogové okno Nastavení SNMP (nabídka Nastavení), stránka 111*

## 9.8 Vytváření zprávy

Hlavní okno

Máte možnost vytvářet zprávy, ve kterých jsou shromažďovány informace o aktuální konfiguraci.

### Vytvoření zprávy:

1. V nabídce **Protokoly** klepněte na požadovaný příkaz. Otevře se odpovídající dialogové okno.
2. Klepněte na tlačítko **Export ve formátu CSV**.

3. Zadejte cestu a název souboru nové zprávy.
4. Chcete-li zkontrolovat obsah, otevřete soubor CSV v aplikaci Microsoft Excel nebo jiném tabulkovém procesoru.

**Viz**

- *Dialogové okno Plány nahrávání, stránka 109*
- *Dialogové okno Plány úloh, stránka 109*
- *Dialogové okno Parametry kamer a nahrávání, stránka 109*
- *Dialogové okno Nastavení kvality toku, stránka 109*
- *Dialogové okno Nastavení událostí, stránka 109*
- *Dialogové okno Složené události, stránka 109*
- *Dialogové okno Nastavení poplachů, stránka 109*
- *Dialogové okno Nakonfigurovaní uživatelé, stránka 110*
- *Dialogové okno Skupiny uživatelů a uživatelské účty, stránka 110*
- *Dialogové okno Oprávnění pro použití, stránka 110*

## 10 Příklady konfigurací

Tato kapitola obsahuje příklady konfigurací zvolených zařízení v systému BVMS.





### 10.1 Přidání přemostění ATM/POS Bosch



Tento příklad popisuje nastavení přemostění ATM/POS Bosch.

#### Konfigurace přemostění ATM/POS

1. Zajistěte, aby bylo zařízení napájeno.
2. Chcete-li nakonfigurovat adresu IP a masku podsítě zařízení, připojte je k portu COM počítače kabelem RS232 (k propojení použijte předepsaný kabel Bosch). Podrobnější informace naleznete v instalační příručce přemostění ATM/POS Bosch.
3. V tomto počítači spusťte relaci aplikace Hyper Terminal (obvykle: **Start > Programy > Příslušenství > Komunikace > Hyper Terminal**).
4. Zadejte název relace a klikněte na tlačítko **OK**.
5. Vyberte číslo portu COM a klikněte na tlačítko **OK**.
6. Zadejte následující nastavení portu COM:
  - 9600 bitů/s
  - 8 datových bitů
  - Bez parity
  - 1 stop bit
  - Hardwarové řízení toku dat
 Klikněte na tlačítko **OK**.
7. Stisknutím klávesy F1 zobrazte nabídku systémových možností zařízení.
8. Zadejte hodnotu 1 a nastavte adresu IP a masku podsítě podle potřeby.
9. Ponechejte výchozí nastavení portů:
  - port1: **4201**
  - port2: **4200**

#### Přidání přemostění ATM/POS do systému BVMS



1. Připojte zařízení k síti BVMS.
2. Spusťte aplikaci Configuration Client.
3. Klikněte na **Zařízení**, rozbalte logický strom, rozbalte , right-click , pravým tlačítkem myši klikněte na **Přidat přemostění ATM/POS Bosch**.  
Zobrazí se dialogové okno **Přidat přemostění ATM/POS Bosch**.
4. Zadejte požadovaný název a zvolte nastavení, která jste nakonfigurovali dříve.
5. Klikněte na kartu **Vstupy** a vyberte požadované vstupy.
6. Kliknutím na tlačítko  uložíte nastavení.
7. Klikněte na tlačítko **Události**.
8. Rozbalte větev  a **Vstup můstku POS** a pak klikněte na položku **Datový vstup**.
9. V seznamu **Spustit poplach** vyberte položku **Vždy**, která zajistí, že tato událost vždy vyvolá poplach. Chcete-li, aby událost vyvolala poplach pouze během určitého časového rozpětí, vyberte plán.
10. Kliknutím na tlačítko  uložíte nastavení.
11. Klikněte na tlačítko **Poplachy**.
12. Nakonfigurujte požadovaná nastavení poplachu pro tuto událost.

13. Kliknutím na tlačítko  uložte nastavení a pak kliknutím na tlačítko  aktivujte konfiguraci.
14. Provedením testu se přesvědčte, zda poplach probíhá požadovaným způsobem.

## 10.2 Přidání poplachových vstupů Bosch Allegiant

Po přidání zařízení Bosch Allegiant do systému BVMS lze přidat poplachové vstupy zařízení Allegiant.

1. V okně Strom Zařízení klikněte na položku zařízení Allegiant.
2. Klikněte na kartu **Vstupy** a pak na tlačítko **Přidat vstup**.
3. Přidejte požadované poplachové vstupy.
4. Klikněte na tlačítko **Události**.
5. Ve Stromu Událostí rozbalte větev **Zařízení Allegiant** a **Vstup zařízení Allegiant** a pak klikněte na možnost **Vstup je uzavřen** nebo **Vstup je otevřen** (v závislosti na aplikaci).
6. V seznamu **Spustit poplach** vyberte položku **Vždy**, která zajistí, že událost vždy vyvolá poplach. Chcete-li, aby událost vyvolala poplach pouze během určitého časového rozpětí, vyberte plán.

7. Kliknutím na tlačítko  uložte nastavení a pak kliknutím na tlačítko  aktivujte konfiguraci.
8. Provedením testu se přesvědčte, zda poplach probíhá požadovaným způsobem.

## 10.3 Přidání a konfigurace 2 kamer Dinion IP s nahráváním pomocí zařízení VRM

Tato část popisuje postup při přidávání 2 kamer Dinion IP pro nahrávání pomocí zařízení VRM a konfiguraci různých nastavení nahrávání a forenzního vyhledávání pro tyto kamery.

### Nezbytný předpoklad:

Zařízení VRM a iSCSI jsou řádně nakonfigurována.

To znamená:

- Zařízení VRM je přidáno do Stromu Zařízení.
- Tomuto zařízení VRM je přiřazeno zařízení iSCSI s nakonfigurovaným cílem a logickou jednotkou.

### Přidání kamer IP k existujícímu zařízení VRM:

Hlavní okno > **Zařízení** > rozbalte 

1. Klikněte pravým tlačítkem myši na možnost  a klikněte na tlačítko **Přidat kódér**. Otevře se dialogové okno **Přidat kódér**.
2. Zadejte adresu IP kamery IP a vyberte typ kódéru (Dinion IP). Klikněte na tlačítko **OK**.  
Opakujte tento krok pro druhou kameru IP.

### Přidání kamer IP do Logického Stromu:

Hlavní okno > **Mapy a struktura**

- ▶ Přetáhněte kamery do Logického Stromu.

### Změna vlastností kamery:

Hlavní okno > **Kamery a nahrávání** >  > karta 

1. Ve sloupci **Živý obraz** nakonfigurujte kvalitu živého obrazu. Pro tato zařízení můžete pouze nastavit kvalitu živého obrazu pro jednotlivé kamery, nezávislou na plánu.
2. Proveďte příslušná nastavení v ostatních sloupcích.

### Konfigurace nastavení nahrávání pro kamery:

1. Klikněte na tlačítko .
2. Vyberte řadu zařízení.
3. Vyberte dostupné nastavení nahrávání.
4. Vyberte plán nahrávání, například **Den**.
5. U možnosti **Nepřetržitý záznam nebo záznam před alarmem** zvolte požadovaný režim nahrávání, streamování a kvalitu.  
Pokud v režimu nahrávání zvolíte možnost **Čas před poplachem**, parametr **Doba trvání** bude možné použít k výběru délky nahrávání před poplachem v sekundách.
6. V části **Nahrávání poplachů** ve sloupci **Doba trvání** klikněte na buňku a zadejte požadovanou délku nahrávání po poplachu v sekundách.
7. Opakováním předchozích kroků nakonfigurujte nastavení nahrávání pro druhou kameru z řady zařízení.

### Aktivace forenzního vyhledávání na pracovní stanici:

Hlavní okno > **Zařízení** > rozbalte 

1. Klikněte na ikonu  pracovní stanice.
2. Klikněte na kartu **Nastavení**.
3. Kliknutím zaškrtněte políčko **Aktivovat Forensic Search**.



# 11 Globální okna aplikace Configuration Client



## Upozornění!

BVMS Viewer nabízí pouze základní funkce. Pokročilé funkce jsou součástí BVMS Professional. Podrobné informace o různých vydáních BVMS naleznete na adrese [www.boschsecurity.com](http://www.boschsecurity.com) a v Průvodci rychlým výběrem BVMS: [Průvodce rychlým výběrem BVMS](#).





Tato kapitola obsahuje informace o některých základních oknech dostupných v aplikaci BVMS Configuration Client.



## 11.1 Konfigurační okno

Hlavní okno

Umožňuje konfigurovat systém. Tlačítka na panelu nástrojů zastupují různé stránky, které musíte nakonfigurovat, pokud chcete získat funkční systém. Jejich pořadí představuje doporučený sled operací při konfiguraci.

- ▶ Kliknutím na položku stromu zobrazíte dostupné stránky vlastností.

<b>Zařízení</b>	Kliknutím na toto tlačítko zobrazíte stránku <b>Zařízení</b> se všemi zařízeními připojenými k systému.
<b>Mapy a struktura</b>	Kliknutím na toto tlačítko zobrazíte stránku <b>Mapy a struktura</b> obsahující logický strom, strom zařízení a mapy.
<b>Plány</b>	Kliknutím na toto tlačítko zobrazíte stránky <b>Plány Nahrávání</b> a <b>Plány Úloh</b> .
<b>Kamery a nahrávání</b>	Kliknutím na toto tlačítko zobrazíte stránku <b>Kamery a nahrávání</b> s tabulkou kamer a nastavení nahrávání pro všechny kamery.
<b>Události</b>	Kliknutím na toto tlačítko zobrazíte stránku <b>Události</b> .
<b>Poplachy</b>	Kliknutím na toto tlačítko zobrazíte stránku <b>Poplachy</b> .
<b>Skupiny uživatelů</b>	Kliknutím na toto tlačítko zobrazíte stránku <b>Skupiny uživatelů</b> se všemi uživateli.
	Kliknutím na toto tlačítko uložíte změněná nastavení z aktuálního okna.
	Kliknutím na toto tlačítko obnovíte uložená nastavení z aktuálního okna. <b>Poznámka:</b> Obnoví se pouze nastavení provedená v BVMS, nikoli nastavení provedená přímo na zařízení. To může způsobit, že k zařízením nebude možné přistupovat.
	Kliknutím na toto tlačítko zobrazíte dialogové okno <b>Aktivovat konfiguraci</b> .
	Kliknutím na toto tlačítko odstraní zvolenou položku. (Není k dispozici na všech stránkách.)

	Po kliknutí na toto tlačítko můžete přejmenovat zvolenou položku. (Není k dispozici na všech stránkách.)
	Kliknutím na toto tlačítko zobrazíte informace z nápovědy o aktuálním okně.
	Kliknutím aktualizujete informace o stavu pro všechna zařízení a schopnosti zařízení, je-li potřeba (není k dispozici na každé stránce). Aktualizovat lze i stav jednoho zařízení: Pravým tlačítkem myši klikněte na zařízení a klikněte na možnost <b>Aktualizovat stav</b> . <b>Poznámka:</b> Pokud máte rozsáhlý systém s několika tisíci nakonfigurovanými zařízeními, může proces aktualizace stavů a schopností zařízení trvat dlouhou dobu.

## 11.2

### Příkazy nabídek

#### Příkazy nabídky Systém

<b>Uložit změny</b>	Ukládá všechny změny provedené na této stránce.
<b>Vrátit všechny změny na stránce</b>	Obnovuje nastavení z této stránky platná v době posledního uložení.
<b>Správce aktivací...</b>	Zobrazuje dialogové okno <b>Správce aktivací</b> .
<b>Export konfigurace...</b>	Zobrazuje dialogové okno <b>Export konfiguračního souboru</b> .
<b>Import konfigurace...</b>	Zobrazuje dialogové okno <b>Import konfiguračního souboru</b> .
<b>Exportovat informace o zařízení pro OPC</b>	Zobrazuje dialogové okno pro vytvoření konfiguračního souboru, který je možné importovat do systému správy od jiného dodavatele.
<b>Konec</b>	Ukončuje program.

#### Příkazy nabídky Hardware

<b>Vyhledávání výchozího zařízení...</b>	Zobrazuje dialogové okno <b>Vyhledávání výchozího zařízení</b> .
<b>Chránit zařízení s výchozím heslem...</b>	Zobrazuje dialogové okno <b>Chránit zařízení globálním výchozím heslem</b> .
<b>Ochrana úložišť iSCSI pomocí hesla CHAP...</b>	Zobrazuje dialogové okno <b>Ochrana úložišť iSCSI pomocí hesla CHAP</b> .
<b>Změnit heslo zařízení...</b>	Zobrazuje dialogové okno <b>Změnit hesla k zařízením</b> .
<b>Aktualizovat firmware zařízení...</b>	Zobrazuje dialogové okno <b>Aktualizovat firmware zařízení</b> .

<b>Změnit IP a síťové nastavení zařízení...</b>	Zobrazuje dialogové okno <b>Změnit IP a síťové nastavení zařízení</b> .
<b>Monitor zařízení...</b>	Zobrazuje dialogové okno <b>Monitor zařízení</b> .

#### Příkazy nabídky Nástroje

<b>Editor Příkazových Skriptů...</b>	Zobrazuje dialogové okno <b>Editor Příkazových Skriptů</b> .
<b>Správce zdrojů...</b>	Zobrazuje dialogové okno <b>Správce zdrojů</b> .
<b>Tvůrce sekvencí...</b>	Zobrazuje dialogové okno <b>Tvůrce sekvencí</b> .
<b>Konvertor zdrojů</b>	Pokud jsou k dispozici zdrojové soubory map, otevře se dialogové okno <b>Konvertor zdrojů</b> .
<b>Správce licencí...</b>	Zobrazuje dialogové okno <b>Správce licencí</b> .
<b>Kontrolor licencí...</b>	Zobrazuje dialogové okno <b>Kontrolor licencí</b> .

#### Příkazy nabídky Protokoly

<b>Plány nahrávání...</b>	Otevře dialogové okno se zprávou <b>Plány nahrávání</b> .
<b>Nastavení plánovaného nahrávání...</b>	Otevře dialogové okno se zprávou <b>Nastavení plánovaného nahrávání</b> .
<b>Plány úloh...</b>	Otevře dialogové okno se zprávou <b>Plány úloh</b> .
<b>Parametry kamer a nahrávání...</b>	Otevře dialogové okno s hlášením <b>Parametry kamer a nahrávání</b> .
<b>Nastavení kvality toku...</b>	Otevře dialogové okno se zprávou <b>Nastavení kvality toku</b> .
<b>Nastavení události...</b>	Otevře dialogové okno se zprávou <b>Nastavení události</b> .
<b>Nastavení složené události...</b>	Otevře dialogové okno se zprávou <b>Nastavení složené události</b> .
<b>Nastavení poplachů...</b>	Otevře dialogové okno se zprávou <b>Nastavení poplachů</b> .
<b>Konfigurování uživatelé...</b>	Otevře dialogové okno se zprávou <b>Nakonfigurování uživatelé</b> .
<b>Uživatelské skupiny a účty...</b>	Otevře dialogové okno se zprávou <b>Uživatelské skupiny a účty</b> .
<b>Oprávnění zařízení...</b>	Otevře dialogové okno se zprávou <b>Oprávnění pro zařízení</b> .
<b>Provozní oprávnění...</b>	Otevře dialogové okno se zprávou <b>Provozní oprávnění</b> .
<b>Oprávnění konfigurace...</b>	Otevře dialogové okno se zprávou <b>Oprávnění konfigurace</b> .
<b>Oprávnění uživatelské skupiny...</b>	Otevře dialogové okno se zprávou <b>Oprávnění uživatelské skupiny</b> .

<b>Nastavení zabezpečení...</b>	Otevře dialogové okno se zprávou <b>Nastavení zabezpečení</b> .
<b>Obejitá zařízení...</b>	Otevře dialogové okno se zprávou <b>Obejitá zařízení</b> .

#### Příkazy nabídky Nastavení

<b>Nastavení poplachů...</b>	Zobrazuje dialogové okno <b>Nastavení poplachů</b> .
<b>Nastavení SNMP...</b>	Zobrazuje dialogové okno <b>Nastavení SNMP</b> .
<b>Nastavení serveru LDAP...</b>	Zobrazuje dialogové okno <b>Nastavení serveru LDAP</b> .
<b>Definice pořadí skupin uživatelů LDAP...</b>	Zobrazuje dialogové okno <b>Definice pořadí skupin uživatelů LDAP...</b>
<b>Nastavení přístupových tokenů...</b>	Zobrazuje dialogové okno <b>Nastavení přístupového tokenu</b> .
<b>Nastavení důvěryhodných certifikátů...</b>	Zobrazí dialogové okno <b>Nastavení důvěryhodných certifikátů</b> dialog box. <b>Poznámka:</b> Nabídka <b>Nastavení důvěryhodných certifikátů...</b> je k dispozici, pouze pokud aplikaci Configuration Client spustíte s oprávněním správce a přihlášený uživatel má oprávnění <b>Konfigurovat uživatelské skupiny/účty Enterprise/nastavení serveru LDAP a nastavení přístupových tokenů</b> .
<b>Nastavit kvality nahrávání...</b>	Zobrazuje dialogové okno <b>Nastavení kvality toku</b> .
<b>Možnosti...</b>	Zobrazuje dialogové okno <b>Možnosti</b> .

#### Příkazy nabídky Nápověda

<b>Zobrazit nápovědu</b>	Zobrazuje nápovědu k aplikaci BVMS.
<b>O programu...</b>	Otevře dialogové okno obsahující informace o instalovaném systému, např. číslo verze.

## 11.3

### Dialogové okno Správce aktivací (nabídka System)

Hlavní okno > nabídka **System** > příkaz **Správce aktivací...**

Umožňuje aktivovat aktuální konfiguraci nebo se vrátit zpět k předchozí konfiguraci.

Activation Manager ×

 Please select the configuration you want to activate. If you activate an older configuration, the system will perform a rollback and the newer configurations will be removed.

Date & Time	User	Description
Working Copy		
● 11/25/2021 2:01:01 PM	TECHDOC-01 : Admin	
11/17/2021 11:09:06 AM	TECHDOC-01 : SYSTEM	Migrated to Version: 11.1.0.335
11/2/2021 12:35:57 PM	TECHDOC-01 : SYSTEM	Migrated to Version: 11.1.0.301
10/11/2021 2:41:12 PM	TECHDOC-01 : SYSTEM	Added event type data to configuration (BVMS version 11.1.0.232)
10/11/2021 2:40:58 PM	TECHDOC-01 : SYSTEM	Migrated to Version: 11.1.0.232
7/26/2021 6:01:33 PM	TECHDOC-01 : Admin	
7/26/2021 2:39:38 PM	TECHDOC-01 : SYSTEM	Migrated to Version: 11.1.0.74
5/11/2021 12:43:21 PM	TECHDOC-01 : SYSTEM	Migrated to Version: 11.0.0.1001
3/29/2021 2:31:47 PM	TECHDOC-01 : Admin	
3/18/2021 1:08:18 PM	TECHDOC-01 : Admin	
3/18/2021 1:05:00 PM	TECHDOC-01 : Admin	
3/18/2021 1:04:02 PM	TECHDOC-01 : Admin	
3/18/2021 1:01:44 PM	TECHDOC-01 : Admin	

Exported configuration      ● Currently active configuration  
 Imported configuration      ↓ Rollback: This configuration will be removed after activation

Generate new Management Server ID

### Aktivovat

Klepnutím na toto tlačítko zobrazíte dialogové okno **Aktivovat konfiguraci**.

### Viz

- *Aktivace pracovní konfigurace, stránka 89*
- *Aktivace konfigurace, stránka 90*

## 11.4

### Aktivace dialogového okna Konfigurace (nabídka System)



Hlavní okno >

Umožňuje zadat popis pro pracovní kopii konfigurace, která má být aktivována.

#### Nastavit čas zpožděné aktivace:

Klepnutím zvolte čas zpožděné aktivace.

**Poznámka:** Zpožděná aktivace se neprovede, dokud je uživatel přihlášen k aplikaci Configuration Client.

#### Vynutit aktivaci pro všechny aplikace Operator Client

Pokud je toto políčko označeno, bude každá pracovní stanice s aplikací Operator Client restartována a aktivuje se nová konfigurace. Uživatel nemá možnost odmítnout novou konfiguraci.

Pokud není zaškrtnuto, na každé pracovní stanici s aplikací Operator Client se na dobu několika sekund zobrazí dialogové okno. Uživatel má možnost novou konfiguraci odmítnout nebo přijmout. Dialogové okno se bez zásahu uživatele po několika sekundách zavře. V takovém případě není nová konfigurace přijata.

### Viz

- *Aktivace pracovní konfigurace, stránka 89*

## 11.5

### Dialogové okno Vyhledávání výchozího zařízení (nabídka Hardware)

Hlavní okno > nabídka **Hardware** > příkaz **Vyhledávání výchozího zařízení...**

Zobrazuje zařízení s duplicitními adresami IP nebo výchozí adresou IP (192.168.0.1).  
Umožňuje změnit takové adresy IP a masky podsítě.  
Před změnou adresy IP musíte zadat správnou masku podsítě.

## 11.6

### Ochrana zařízení prostřednictvím dialogového okna Globální výchozí heslo (nabídka Hardware)

Hlavní okno > nabídka **Hardware** > příkaz **Chránit zařízení s výchozím heslem...**  
nebo



Hlavní okno >

Toto dialogové okno se zobrazí, když aktivace čeká na potvrzení a když konfigurace obsahuje zařízení bez ochrany heslem. Můžete v něm zadat globální výchozí heslo, které se použije pro všechna dotčená zařízení.

#### Aktualizovat stavy a funkce

Klepnutím na toto tlačítko můžete v síti znovu vyhledat zařízení nechráněná heslem.

#### Global default password

Zadejte heslo, jež se má použít pro všechna zařízení, která nejsou v tuto chvíli chráněná heslem.

#### Zobrazit hesla

Kliknutím na toto tlačítko zapnete viditelnost všech hesel v tomto dialogovém okně.

#### Enforce password protection on activation

Kliknutím označte toto zaškrtačací políčko. Je-li políčko označeno, je nutné použít globální výchozí heslo pro zařízení, která nejsou chráněna heslem.

#### Použit

Kliknutím na tuto možnost použijete globální výchozí heslo.

Zobrazí se dialogové okno **Změna hesel**. Zobrazí se změny hesel.

Kliknutím na tlačítko **OK** okno zavřete.

Pokud spustíte aktivaci konfigurace, zobrazí se dialogové okno **Správce aktivací**.

#### Viz

– *Aktivace pracovní konfigurace, stránka 89*

## 11.7

### Ochrana úložiště iSCSI pomocí funkcí v dialogovém okně Heslo CHAP (nabídka Hardware)

V tomto dialogovém okně můžete nastavit hesla CHAP zařízení iSCSI a VRM . Systém automaticky přenesete tato hesla k účtům **Uživatel** a **Cíl** u kodérů, dekodérů a zařízení VSG. Na nově přidaných zařízeních budou hesla nastavena automaticky během aktivace konfigurace.

**Poznámka:** nastavením prázdného hesla CHAP dojde k odebrání hesla CHAP ze zařízení iSCSI a VRM .

#### Upozornění!

- Na všech zařízeních DSA E-Series se automaticky nastavuje heslo CHAP.

- Zařízení VRM přenášejí heslo CHAP do kodérů. Heslo CHAP však musíte nastavit na příslušném zařízení iSCSI, aby bylo zajištěno nahrávání.

- Na všech zařízeních DIVAR IP je nutné heslo CHAP nastavit manuálně. Další pokyny naleznete v příručce k příslušnému zařízení DIVAR IP. V opačném případě se nahrávání zastaví nebo přehrávání nebude fungovat.



**Globální heslo CHAP**

Zadejte heslo CHAP zařízení iSCSI, které je potřeba k ověřování na iSCSI úložném zařízení a k povolení přímého přehrávání ze zařízení iSCSI.

**Potvrďte globální heslo CHAP**

Potvrďte heslo CHAP iSCSI.

**Zobrazit heslo**

Klepnutím na toto tlačítko povolíte zobrazování hesel. Dávejte však pozor, aby toto heslo nikdo nezahlédl.

**Použit**

Kliknutím použijete heslo CHAP.

**Poznámka:** zkontrolujte výsledky operace. Heslo CHAP může být nutné na některých zařízeních iSCSI nastavit ručně.

**11.8****Dialogové okno změny hesla zařízení (nabídka Hardware)**

Hlavní okno > **Zařízení** >  **Změnit hesla k zařízením** > dialogové okno **Změnit hesla k zařízením**

nebo

Hlavní okno > nabídka **Hardware** > příkaz **Změnit heslo zařízení...** > dialogové okno **Změnit hesla k zařízením**



Klepnutím na tuto možnost aktualizujete informace o stavu všech zařízení. Aktualizovat lze i stav jednoho zařízení: Pravým tlačítkem myši klepněte na zařízení a klepněte na možnost **Aktualizovat stav**.

**Poznámka:** Pokud máte rozsáhlý systém s několika tisíci nakonfigurovanými zařízeními, může proces aktualizace stavů trvat dlouhou dobu.



Klepnutím vyberete všechna dostupná zařízení současně.

**Zobrazit hesla**

Políčko zaškrtněte, pokud chcete zobrazovat nakonfigurovaná hesla v čitelné podobě.

Zadejte řetězec a stisknutím tlačítka ENTER zapněte filtr zobrazování položek. Zobrazí se pouze položky obsahující daný řetězec a jejich nadřazené položky (pouze ve stromovém zobrazení). Zobrazí se také počet nalezených položek a celkový počet položek.

Aktivace filtru je značena ikonou . Chcete-li vyhledat pouze přesná znění řetězců, uzavřete je do dvojitých uvozovek. Například řetězec "Camera 1" zajistí filtrování kamer, které mají přesně tento název, nikoli však kamer s názvem camera 201.

Klepnutím na tlačítko  filtr zrušíte.

**Poznámka:** Pouze pokud je zaškrtnuté políčko **Zobrazit hesla**, je možné hesla také prohledávat.

V tabulce lze nastavit následující vlastnosti dostupných zařízení IP:

- Servisní heslo
- Heslo uživatele
- Živé heslo
- Cílové heslo

#### Změna hesla pro IP zařízení:

1. Vyberte požadované zařízení.
2. Pravým tlačítkem myši klepněte na vybrané zařízení a poté klepněte na možnost **Upravit heslo...**  
Otevře se dialogové okno **Změnit hesla k zařízením**.
3. Vyberte požadovaný typ hesla.
4. Zadejte nové heslo.
5. Klepněte na tlačítko **OK**.  
Nové heslo se ve vybraném zařízení aktualizuje.

#### Chcete-li změnit nastavení pro více zařízení, postupujte následovně:

Viz *Konfigurace více kodérů nebo dekodérů, stránka 222*.

## 11.9

### Dialogové okno aktualizace firmwaru zařízení (nabídka Hardware)

Hlavní okno > nabídka **Hardware** > příkaz **Aktualizovat firmware zařízení...** > dialogové okno **Aktualizovat firmware zařízení**



Klepnutím na tuto možnost aktualizujete informace o stavu všech zařízení. Aktualizovat lze i stav jednoho zařízení: Pravým tlačítkem myši klepněte na zařízení a klepněte na možnost **Aktualizovat stav**.

**Poznámka:** Pokud máte rozsáhlý systém s několika tisíci nakonfigurovanými zařízeními, může proces aktualizace stavů trvat dlouhou dobu.



Klepnutím vyberete všechna dostupná zařízení současně.



Klepnutím aktualizujete verzi firmwaru.

Zadejte řetězec a stisknutím tlačítka ENTER zapněte filtr zobrazování položek. Zobrazí se pouze položky obsahující daný řetězec a jejich nadřazené položky (pouze ve stromovém zobrazení). Zobrazí se také počet nalezených položek a celkový počet položek.

Aktivace filtru je značena ikonou . Chcete-li vyhledat pouze přesná znění řetězců, uzavřete je do dvojitých uvozovek. Například řetězec "Camera 1" zajistí filtrování kamer, které mají přesně tento název, nikoli však kamer s názvem camera 201.

Klepnutím na tlačítko filtr zrušíte.



**Postup při aktualizaci verze firmwaru:**

1. Vyberte požadované zařízení.
2. Klikněte na možnost **Aktualizovat firmware**.  
Zobrazí se informační okno Configuration Client.
3. Klikněte na tlačítko **OK**.  
Otevře se průzkumník souborů.
4. Vyberte soubor obsahující aktualizaci.
5. Klikněte na možnost **Otevřít**.  
Otevře se okno **Stav načítání firmwaru**.
6. Kliknutím na možnost **Začátek** zahájíte nahrávání.
7. Klikněte na tlačítko **Zavřít**.  
Firmware se aktualizuje.

**Chcete-li změnit nastavení pro více zařízení, postupujte následovně:**

Viz *Konfigurace více kodérů nebo dekodérů, stránka 222*.

**11.10****Dialogové okno změny IP a síťových nastavení zařízení (nabídka Hardware)**

Hlavní okno > nabídka **Hardware** > příkaz **Změnit IP a síťové nastavení zařízení...** > dialogové okno **Změnit IP a síťové nastavení zařízení**



Klepnutím na tuto možnost aktualizujete informace o stavu všech zařízení. Aktualizovat lze i stav jednoho zařízení: Pravým tlačítkem myši klepněte na zařízení a klepněte na možnost **Aktualizovat stav**.

**Poznámka:** Pokud máte rozsáhlý systém s několika tisíci nakonfigurovanými zařízeními, může proces aktualizace stavů trvat dlouhou dobu.



Klepnutím vyberete všechna dostupná zařízení současně.



Zadejte řetězec a stisknutím tlačítka ENTER zapněte filtr zobrazování položek. Zobrazí se pouze položky obsahující daný řetězec a jejich nadřazené položky (pouze ve stromovém zobrazení). Zobrazí se také počet nalezených položek a celkový počet položek.

Aktivace filtru je značena ikonou . Chcete-li vyhledat pouze přesná znění řetězců, uzavřete je do dvojitých uvozovek. Například řetězec "Camera 1" zajistí filtrování kamer, které mají přesně tento název, nikoli však kamer s názvem camera 201.

Klepnutím na tlačítko  filtr zrušíte.

V tabulce lze nastavit následující vlastnosti dostupných zařízení IP:

- Zobrazovaný název
- IP adresa
- Maska podsítě
- IP adresa brány

**Upozornění!**

Namísto použití příkazů můžete příslušná nastavení zadat do požadovaného pole.

**Nastavení zobrazovaného názvu pro IP zařízení:**

1. Vyberte požadované zařízení.
2. Pravým tlačítkem myši klepněte na vybrané zařízení a poté klepněte na možnost **Nastavit zobrazované názvy...** Zobrazí se dialogové okno **Nastavit zobrazované názvy**.
3. Do pole **Začít od:** zadejte první řetězec.
4. Klepněte na možnost **Vypočítat**. V poli **Skončit u:** se zobrazí poslední řetězec z rozsahu pro vybrané zařízení.
5. Klepněte na tlačítko **OK**.
6. V dialogovém okně **Změnit IP a síťové nastavení zařízení** klepněte na možnost **Použít**.  
Ve vybraném zařízení se stanovený název aktualizuje.

**Dialogové okno Nastavit zobrazované názvy****Začít od:**

Zadejte první název.

**Skončit u:**

Zobrazuje poslední název pro vybraná zařízení po klepnutí na možnost **Vypočítat**.

**Vypočítat**

Klepnutím na tuto možnost se určí rozsah zobrazovaných názvů pro vybraná zařízení.

**Nastavení IP adresy pro IP zařízení:**

1. Vyberte požadované zařízení.
2. Pravým tlačítkem myši klepněte na vybrané zařízení a klepněte na možnost **Nastavit adresy IP...** Zobrazí se dialogové okno **Nastavit adresy IP**.
3. Do pole **Začít od:** zadejte první IP adresu.
4. Klepněte na možnost **Vypočítat**. V poli **Skončit u:** se zobrazuje poslední IP adresa z rozsahu pro vybrané zařízení.
5. Klepněte na tlačítko **OK**.
6. V dialogovém okně **Změnit IP a síťové nastavení zařízení** klepněte na možnost **Použít**.  
Ve vybraném zařízení bude nastavena nová IP adresa.

**Dialogové okno Nastavit adresy IP****Začít od:**

Zadejte první IP adresu.

**Skončit u:**

Zobrazuje poslední IP adresu pro vybraná zařízení po klepnutí na možnost **Vypočítat**.

**Vypočítat**

Klepnutím na tuto možnost se vypočítá rozsah IP adres pro vybraná zařízení.

**Nastavení masky podsítě / ID brány pro IP zařízení:**

1. Klepněte na požadované pole.
2. Zadejte příslušnou hodnotu.

3. Klepněte na možnost **Použít**.  
Nová hodnota se ve vybraném zařízení aktualizuje.

#### **Použit**

Kliknutím na toto tlačítko nakonfigurujete zařízení zadanými hodnotami, aniž byste zavřeli dialogové okno.

#### **Chcete-li změnit nastavení pro více zařízení, postupujte následovně:**

Viz *Konfigurace více kodérů nebo dekodérů, stránka 222*.

## 11.11 Dialogové okno Sledování zařízení (nabídka Hardware)

Hlavní okno > nabídka **Hardware** > příkaz **Monitor zařízení...** > dialogové okno **Monitor zařízení**

Slouží ke kontrole stavu kodérů/dekodérů, které jsou aktivní v systému BVMS, ve stromu zařízení.

#### **Zobrazovaný název**

Název zařízení, jenž byl nakonfigurován v systému BVMS.

#### **Sít'ová adresa**

IP adresa zařízení.

#### **Stav**

Zobrazit se mohou tyto stavy:

- **Konfigurováno:** Konfigurace tohoto zařízení je aktivována.
- **Neshoda konfigurací:** Konfigurace tohoto zařízení není aktivována.
- **Neznámé:** Stav nelze zjistit.
- **Nepřipojeno:** Není připojeno.

#### **Poslední kontrola**

Datum a čas, kdy bylo dialogové okno spuštěno a byla provedena kontrola. Po dobu zobrazení dialogového okna se zařízení znovu nekontrolují.

#### **Viz**

- *Kontrola stavu kodérů/dekodérů, stránka 92*

## 11.12 Dialogové okno Kontrolor licencí (nabídka Nástroje)

Hlavní okno > nabídka **Nástroje** > příkaz **Kontrolor licencí...** > dialogové okno **Kontrolor licencí**  
Zobrazuje počet aktuálně instalovaných licencovaných funkcí.

Slouží k ověření toho, zda počet nainstalovaných instancí systému BVMS nepřevyšuje počet zakoupených licencí.

**Poznámka:** pokud aktuální konfigurace systému překračuje limity pro aktuálně instalované licence, konfiguraci nebude možné aktivovat.

## 11.13 Dialogové okno Správce licencí (nabídka Nástroje)

Hlavní okno > nabídka **Nástroje** > příkaz **Správce licencí...**

Umožňuje aktivovat licenci balíčku systému BVMS, který jste si objednali, a aktualizovat systém doplňkovými součástmi.

#### **Stav licence**

Zobrazuje stav licencování.

#### **Otisk prstu systému**

Za účelem podpory doporučujeme využívat **Otisk prstu systému**.

### Instalační stanoviště

Při aktivaci základní licence v rámci Bosch Remote Portal zadejte informace o místě instalace systému. Tyto informace se zobrazí zde.

**Poznámka:** tyto informace můžete také uvádět v ostatních licencích, ale zde budou uvedeny pouze informace ze základní licence.

### Licence

1. Klepnutím na **Přidat** přidejte licence.  
Otevře se dialogové okno **Přidat licenci**.
2. Postupujte podle pokynů v dialogovém okně.

### Platná licence

Zobrazuje platnou aktivovanou základní licenci.

### Funkce

- ▶ Klepněte na **Kontrolor licencí...**  
Otevře se dialogové okno **Kontrolor licencí**.

Zobrazuje počet aktuálně instalovaných licencovaných funkcí.

Slouží k ověření toho, zda počet nainstalovaných instancí systému BVMS nepřevyšuje počet zakoupených licencí.

### Nainstalovaná verze BVMS

Zobrazuje aktuálně instalovanou verzi BVMS (např. 11.0).

### Licencované verze BVMS

Zobrazuje všechny verze BVMS, které jsou součástí a podporovány v aktuálně zadaném licenčním souboru.

Například: verze BVMS 11.0 a všechny novější dílčí verze BVMS 11.x.

### Datum aktivace

Zobrazuje datum aktivace instalované verze BVMS.

### Datum konce platnosti

Zobrazuje datum ukončení platnosti instalované verze BVMS. Datum ukončení platnosti platí pouze v případě, že instalujete emergency licenci nebo propagační licenci pro prodej.

### Software Maintenance Agreement

#### Datum konce platnosti

Pokud jste zakoupili a aktivovali Software Maintenance Agreement, bude zde uvedeno datum vypršení platnosti.

### Viz

- *Aktivace licencí na software, stránka 72*
- *Dialogové okno Přidat licenci, stránka 108*
- *Dialogové okno Kontrolor licencí (nabídka Nástroje), stránka 107*

## 11.14

### Dialogové okno Přidat licenci

Hlavní okno > nabídka **Nástroje** > příkaz **Správce licencí...** > **Licence** > **Přidat**

Umožňuje přidat zakoupené licence nebo propagační licence z webů Bosch Remote Portal [remote.boschsecurity.com](https://remote.boschsecurity.com) do vašeho systému BVMS.

Přidání licencí je možné podle pokynů v dialogovém okně.

Další informace naleznete v příslušné dokumentaci k licencování BVMS.

## 11.15

### Dialogová okna zpráv (nabídka Zprávy)

Tato kapitola popisuje veškerá dialogová okna, které jsou k dispozici pro zprávy o konfiguraci.

**Viz**

– *Vytváření zprávy, stránka 92*

**11.15.1****Dialogové okno Plány nahrávání**

Hlavní okno > nabídka **Protokoly** > příkaz **Plány nahrávání...**

Zobrazuje seznam nakonfigurovaných plánů nahrávání.

- ▶ Klepnutím na tlačítko **Export ve formátu CSV** uložíte všechny informace v tomto dialogovém okně do souboru CSV.

**11.15.2****Dialogové okno Nastavení plánovaného nahrávání**

Hlavní okno > nabídka **Protokoly** > příkaz **Nastavení plánovaného nahrávání...**

Zobrazí se seznam nastavení nakonfigurovaných plánů nahrávání.

- ▶ Klepnutím na možnost **Export ve formátu CSV** uložíte všechny informace v tomto dialogovém okně do souboru CSV.

**11.15.3****Dialogové okno Plány úloh**

Hlavní okno > nabídka **Protokoly** > příkaz **Plány úloh...**

Zobrazuje seznam nakonfigurovaných plánů úloh.

- ▶ Klepnutím na tlačítko **Export ve formátu CSV** uložíte všechny informace v tomto dialogovém okně do souboru CSV.

**11.15.4****Dialogové okno Parametry kamer a nahrávání**

Hlavní okno > nabídka **Protokoly** > příkaz **Parametry kamer a nahrávání...**

Zobrazuje seznam parametrů nahrávání, které jsou nakonfigurovány v tabulkách kamer a nahrávání.

- ▶ Klepnutím na tlačítko **Export ve formátu CSV** uložíte všechny informace v tomto dialogovém okně do souboru CSV.

**11.15.5****Dialogové okno Nastavení kvality toku**

Hlavní okno > nabídka **Protokoly** > příkaz **Nastavení kvality toku...**

Zobrazuje nakonfigurovaná nastavení kvality toku všech kamer.

- ▶ Klepnutím na tlačítko **Export ve formátu CSV** uložíte všechny informace v tomto dialogovém okně do souboru CSV.

**11.15.6****Dialogové okno Nastavení událostí**

Hlavní okno > nabídka **Protokoly** > příkaz **Nastavení události...**

Zobrazuje seznam událostí, pro které je nakonfigurován plán pro aktivaci poplachu.

- ▶ Klepnutím na tlačítko **Export ve formátu CSV** uložíte všechny informace v tomto dialogovém okně do souboru CSV.

**11.15.7****Dialogové okno Složené události**

Hlavní okno > nabídka **Protokoly** > příkaz **Nastavení složené události...**

Zobrazuje seznam všech složených událostí.

- ▶ Klepnutím na tlačítko **Export ve formátu CSV** uložíte všechny informace v tomto dialogovém okně do souboru CSV.

**11.15.8****Dialogové okno Nastavení poplachů**

Hlavní okno > nabídka **Protokoly** > příkaz **Nastavení poplachů...**

Zobrazuje seznam všech nastavení nakonfigurovaných poplachů, včetně nastavení v dialogovém okně **Možnosti poplachu**.

- ▶ Klepnutím na tlačítko **Export ve formátu CSV** uložíte všechny informace v tomto dialogovém okně do souboru CSV.

### 11.15.9

#### Dialogové okno Nakonfigurování uživatelé

Hlavní okno > nabídka **Protokoly** > příkaz **Konfigurování uživatelé...**

Zobrazuje seznam uživatelů, kteří mají oprávnění k přihlášení k nástroji Operator Client.

- ▶ Klepnutím na tlačítko **Export ve formátu CSV** uložíte všechny informace v tomto dialogovém okně do souboru CSV.

### 11.15.10

#### Dialogové okno Skupiny uživatelů a uživatelské účty

Hlavní okno > nabídka **Protokoly** > příkaz **Uživatelské skupiny a účty...**

Zobrazuje seznam nakonfigurovaných skupin uživatelů, Enterprise Accounts, Enterprise User Groups a skupin s duálním ověřováním.

- ▶ Klepnutím na tlačítko **Export ve formátu CSV** uložíte všechny informace v tomto dialogovém okně do souboru CSV.

### 11.15.11

#### Dialogové okno Oprávnění pro zařízení

Hlavní okno > nabídka **Protokoly** > příkaz **Oprávnění zařízení...**

Zobrazuje seznam oprávnění pro použití nakonfigurovaných zařízení pro jednotlivé skupiny uživatelů.

- ▶ Klepnutím na tlačítko **Export ve formátu CSV** uložíte všechny informace v tomto dialogovém okně do souboru CSV.

### 11.15.12

#### Dialogové okno Oprávnění pro použití

Hlavní okno > nabídka **Protokoly** > příkaz **Provozní oprávnění...**

Zobrazuje seznam oprávnění pro použití nástroje Operator Client pro jednotlivé skupiny uživatelů.

- ▶ Klepnutím na tlačítko **Export ve formátu CSV** uložíte všechny informace v tomto dialogovém okně do souboru CSV.

### 11.15.13

#### Dialogové okno Konfigurace oprávnění

Hlavní okno > nabídka **Protokoly** > příkaz **Oprávnění konfigurace...**

Zobrazuje seznam oprávnění pro použití nástroje Configuration Client pro jednotlivé skupiny uživatelů.

- ▶ Klepnutím na tlačítko **Export ve formátu CSV** uložíte všechny informace v tomto dialogovém okně do souboru CSV.

### 11.15.14

#### Dialogové okno Oprávnění skupiny uživatelů

Hlavní okno > nabídka **Protokoly** > příkaz **Oprávnění uživatelské skupiny...**

Zobrazuje seznam oprávnění pro konfiguraci jednotlivých skupin uživatelů.

- ▶ Klepnutím na tlačítko **Export ve formátu CSV** uložíte všechny informace v tomto dialogovém okně do souboru CSV.

### 11.15.15

#### Dialogové okno Nastavení zabezpečení

Hlavní okno > nabídka **Protokoly** > příkaz **Nastavení zabezpečení...**

Zobrazuje seznam aktuálních nastavení zabezpečení pro jednotlivé skupiny uživatelů a skupin Enterprise User Groups.

- ▶ Klepnutím na tlačítko **Export ve formátu CSV** uložíte všechny informace v tomto dialogovém okně do souboru CSV.

### 11.15.16

#### Dialogové okno Odpojená zařízení

Hlavní okno > nabídka **Protokoly** > příkaz **Obejitá zařízení...**

Zobrazuje seznam všech nakonfigurovaných zařízení a zařízení, která byla odpojena.

- ▶ Klepnutím na tlačítko **Export ve formátu CSV** uložíte všechny informace v tomto dialogovém okně do souboru CSV.

## 11.16 Dialogové okno Nastavení poplachu (nabídka Nastavení)

Podrobnější informace obsahuje *Dialogové okno Nastavení poplachů*, stránka 299.

## 11.17 Dialogové okno Nastavení SNMP (nabídka Nastavení)

Hlavní okno > nabídka **Nastavení** > příkaz **Nastavení SNMP...**

Slouží ke konfiguraci sledování SNMP v počítači s modulem Management Server. Je třeba určit, pro které události má být odeslána depeše SNMP, zadat další informace o systému a IP adresy počítačů, které mají přijímat depeše SNMP ze systému BVMS.

V případě, že dojde k dané události, odešle server depeši SNMP. Tyto depeše lze přijímat přijímačem SNMP v aplikaci Configuration Client pomocí nástroje **Protokolovač depeší SNMP**. Použít můžete také jiný software, který dokáže přijímat depeše SNMP.

Agent SNMP systému BVMS podporuje žádosti SNMP GetRequest. Když software správy SNMP (například iReasoning MIB Browser) odešle žádost SNMP GetRequest modulu Management Server systému BVMS, odešle modul Management Server příslušnou odpověď.

Soubor MIB se nachází v tomto umístění:

```
<installation_directory>\Bosch\VMS\bin\BVMS.mib
```

Podporovány jsou pouze protokoly SNMPv1 a v2.

**Poznámka:** Protokoly SNMPv1 a SNMPv2 nejsou zcela kompatibilní. Doporučujeme tedy nepoužívat protokoly SNMPv1 a SNMPv2 najednou.

### Port SNMP GET

Zadejte číslo portu pro žádost SNMP GetRequest. Jedná se o port, kde bude agent SNMP modulu Management Server systému BVMS naslouchat žádostem SNMP GetRequest.

**Poznámka:** Systém BVMS nepoužívá standardní číslo portu 161 pro žádosti SNMP GetRequest, protože tento port může být využíván agentem SNMP v počítači, kde je nainstalován modul Management Server systému BVMS.

Výchozí hodnota je 12544.

### Kontaktní údaje systému

Zadejte kontaktní údaje systému BVMS. Tyto informace získáte žádostí SNMP GetRequest pomocí OID .1.3.6.1.2.1.1.4.

### Popis systému

Zadejte popis systému BVMS. Tyto informace získáte žádostí SNMP GetRequest pomocí OID .1.3.6.1.2.1.1.5.

### Umístění systému

Zadejte umístění systému BVMS. V tomto řetězci by mělo být popsáno fyzické umístění serveru, například budova, číslo místnosti, číslo skříně atd.

Tyto informace získáte žádostí SNMP GetRequest pomocí OID .1.3.6.1.2.1.1.6.

### Přijímače depeší

Zadejte IP adresu počítače, do kterého má systém BVMS odesílat depeše SNMP.

### Filtr depeší

Klepnutím zvolte události ve stromu událostí, podle nichž se mají odesílané depeše SNMP filtrovat.

**Viz**

– *Konfigurace sledování SNMP, stránka 92*

**11.18****Dialogové okno Nastavení serveru LDAP (nabídka Nastavení)**

Hlavní okno > nabídka **Nastavení** > příkaz **Nastavení serveru LDAP...**

Můžete zadat nastavení serveru LDAP, která jsou nakonfigurována mimo systém BVMS.

K zadání následujících položek budete potřebovat pomoc správce IT, který nastavil server LDAP.

Všechna pole jsou povinná s výjimkou polí v sekci **Testovat uživatele / skupinu uživatelů**.

**Nastavení serveru LDAP****Server LDAP**

Zadejte název nebo IP adresu serveru LDAP.

**Port**

Zadejte číslo portu serveru LDAP (výchozí HTTP: 389, HTTPS: 636).

**Zabezpečit připojení**

Zaškrtnutím tohoto políčka aktivujete zabezpečený přenos dat.

**Ověřovací mechanismus**

Vyjednáváním se automaticky vybere vhodný protokol ověření.

Jednoduše odesílá přihlašovací údaje nešifrované jako obyčejný text.

**Ověřování proxy****Anonymní**

Používá se k přihlášení jako host. Tuto možnost vyberte, pokud ji server LDAP podporuje a nemůžete nakonfigurovat konkrétního uživatele proxy serveru.

**Použijte následující přihlašovací údaje****Uživatelské jméno**

Zadejte jedinečné jméno uživatele proxy serveru. Tento uživatel je potřebný k tomu, aby umožnil uživatelům této skupiny uživatelů systému BVMS přistupovat k serveru LDAP.

**Heslo**

Zadejte heslo uživatele serveru proxy.

**Test**

Kliknutím na toto tlačítko otestujete, zda má uživatel serveru proxy přístup k serveru LDAP.

**Základ LDAP pro uživatele**

Zadejte jedinečný název (DN = rozpoznávaný název) cesty LDAP, ve které můžete vyhledávat uživatele.

Příklad DN základu LDAP: CN=Users,DC=Security,DC=MyCompany,DC=com

**Filtr pro uživatele**

Zvolte filtr pro vyhledávání jedinečného uživatelského jména. K dispozici jsou předdefinované příklady. Nahraďte text %username% skutečným uživatelským jménem.

**Základ LDAP pro skupinu**

Zadejte jedinečný název cesty LDAP, v které můžete vyhledávat skupiny.

Příklad DN základu LDAP: CN=Users,DC=Security,DC=MyCompany,DC=com

**Filtr pro vyhledávání členů skupiny**

Zvolte filtr pro vyhledávání člena skupiny.

K dispozici jsou předdefinované příklady. Nahraďte text %usernameDN% skutečným uživatelským jménem a jeho DN.



**Filtr pro vyhledávání skupin**

Toto pole nenechávejte prázdné. Pokud neobsahuje žádnou položku, nelze přiřadit skupinu LDAP skupině uživatelů systému BVMS.

Zvolte filtr pro vyhledání skupiny uživatelů.

K dispozici jsou předdefinované příklady.

**Testovat uživatele / skupinu uživatelů**

Položky zadané v této sekci se po klepnutí na tlačítko **OK** neuloží. Slouží pouze pro testování.

**Uživatelské jméno**

Zadejte jméno testovaného uživatele. Vynechejte DN.

**Heslo**

Zadejte heslo testovaného uživatele.

**Testovat uživatele**

Kliknutím na toto tlačítko otestujete správnost kombinace uživatelského jména a hesla.

**Skupina (DN)**

Zadejte jedinečný název skupiny, ke které je uživatel přidružen.

**Testovat skupinu**

Kliknutím na toto tlačítko otestujete přidružení uživatele ke skupině.

**Viz**

– *Výběr přidružené skupiny LDAP, stránka 342*

**11.18.1****Přidružení skupiny LDAP**

Přiřazením skupiny LDAP ke skupině uživatelů BVMS můžete uživatelům této skupiny LDAP udělit přístup k nástroji Operator Client. Uživatelé skupiny LDAP budou mít přístupová práva skupiny uživatelů, v které jste skupinu LDAP nakonfigurovali.

Pravděpodobně budete potřebovat pomoc správce IT, který je odpovědný za server LDAP.

Nakonfigurujete skupiny LDAP ve standardních skupinách uživatelů nebo ve skupinách uživatelů Enterprise User Group.

**Upozornění!**

Pokud je skupina LDAP přiřazena ke skupině uživatelů BVMS, uživatelé této skupiny LDAP mohou nástroj Operator Client spustit prostřednictvím jednotného přihlášení.

**Upozornění!**

Uživatelé LDAP lze přiřadit k více než jedné skupině uživatelů LDAP, která je poté přiřazena ke konkrétní skupině uživatelů BVMS.

Uživatel LDAP získá oprávnění ze skupiny uživatelů BVMS, která je nařízena ostatním skupinám uživatelů LDAP přiřazeným k tomuto uživateli LDAP.

**Přidružení skupiny LDAP:**

1. Klikněte na možnost **Nastavení serveru LDAP...**  
Zobrazí se dialogové okno **Nastavení serveru LDAP**.
2. Zadejte nastavení serveru LDAP a klikněte na tlačítko **OK**.

Chcete-li získat podrobnější informace o různých polích, použijte níže uvedený odkaz na příslušné okno aplikace.

**Viz**

– *Dialogové okno Nastavení serveru LDAP (nabídka Nastavení), stránka 112*

– *Stránka Vlastnosti skupiny uživatelů, stránka 317*

## 11.19 Dialogové okno pro určení skupiny uživatelů LDAP (nabídka Nastavení)

Zobrazuje seznam **Změnit pořadí skupin uživatelů LDAP**. V seznamu jsou uvedeny skupiny uživatelů LDAP s přiřazenými skupinami uživatelů BVMS a Enterprise User Groups. Pořadí skupin můžete změnit přetažením pomocí tlačítek s šipkami nahoru nebo dolů.



### Upozornění!

Uživatele LDAP lze přiřadit k více než jedné skupině uživatelů LDAP, která je poté přiřazena ke konkrétní skupině uživatelů BVMS.

Uživatel LDAP získá oprávnění ze skupiny uživatelů BVMS, která je nařízena ostatním skupinám uživatelů LDAP přiřazeným k tomuto uživateli LDAP.

## 11.20 Dialogové okno Nastavení přístupových tokenů (nabídka Nastavení)

Hlavní okno > nabídka **Nastavení** > příkaz **Nastavení přístupových tokenů...**

Pokud jste nakonfigurovali přihlašování k serveru Management Server pomocí přístupového tokenu, musíte nejprve definovat nastavení tokenu.

Server Enterprise Management Server vytvoří token, který je třeba podepsat certifikátem z úložiště certifikátů na místním počítači. Certifikát musíte identifikovat, abyste věděli, který certifikát použít.

**Poznámka:** BVMS nepodporuje certifikáty, které používají algoritmus SHA-1 (Secure Hash Algorithm) s délkou klíče menší než 2048 bitů.

### Podepisování vlastností certifikátu

Zadejte řetězec vlastností pro identifikaci příslušného certifikátu.

**Poznámka:** Pokud kritériím vyhovuje více certifikátů, použijte se nejnovější aktuálně platný certifikát.

Zadejte platný řetězec vlastností do pole **Podepisování vlastností certifikátu**, přičemž dodržte následující pravidla:

- Řetězec se skládá z jedné nebo více podmínek.
- Podmínky jsou odděleny středníky (;).
- Podmínky jsou dvojice názvu vlastnosti certifikátu a očekávané hodnoty oddělené znaménkem rovnosti (=).
- Názvy vlastností certifikátů mohou obsahovat jednu nebo více částí, které je třeba oddělit tečkou (.).
- Názvy vlastností certifikátů a očekávané hodnoty nerozlišují malá a velká písmena.

### Příklady:

*SubjectName.CN=BVMS Token Issuer;Parent.SubjectName.CN=BVMS Intermediate*

- Část Běžný název (CN) u údaje Název subjektu se musí shodovat s *BVMS Token Issuer*.
- Část Běžný název u údaje Název subjektu nadřazeného certifikátu se musí shodovat s *BVMS Intermediate*. Nadřazený certifikát je certifikát, který byl použit k podepsání současného certifikátu.

*Parent.Thumbprint=A95FF7C6EC374127174D3AFA8EA67C94E8E66C3F*

- Kryptografický otisk nadřazeného certifikátu musí odpovídat zadání.

**Seznam podporovaných názvů vlastností certifikátů:**

Název	Návratový typ
Otisk palce	Řetězec
Sériové číslo	Řetězec
Název subjektu	Rozlišující název subjektu
Uživatelské jméno	Rozlišující název vydavatele
Mateřský	Certifikát, který byl použit k podepsání aktuálního certifikátu (Issuer CA)

**Seznam podporovaných názvů vlastností v rozlišujícím názvu:**

Název	Návratový typ
Čína	Řetězec: běžný název
OU	Řetězec: název organizační jednotky
O	Řetězec: název organizace
D	Řetězec: název lokality
J	Řetězec: Název státu nebo kraje
C	Řetězec: Název země

**Příklady použití rozlišujícího názvu:**

- *SubjectName.CN=verisign authority*
- *IssueName.C=DE*
- *Parent.Parent.SubjectName.O=Bosch Security Systems*

**Řetězec certifikátů**

Označte zaškrťovací políčko pro zahrnutí řetězce certifikátů.

**Poznámka:** Pokud je na serveru Management Server nainstalován totožný certifikát, není nutné zahrnovat řetězec certifikátů.

**Počet zahrnutých certifikátů**

Zadejte přesný počet certifikátů, které zahrnuje přístupový token.

**Poznámka:** Nesmíte zahrnout certifikát Root.

**Životnost přístupového tokenu**

Zadejte dobu v hodinách určující, jak dlouho budou tokeny platné po vytvoření serverem Enterprise Management Server.

**Viz**

- *Ověřování pomocí tokenů, stránka 84*

**11.21****Dialogové okno Nastavení důvěryhodných certifikátů (nabídka Nastavení)**

Hlavní okno > nabídka **Nastavení** > příkaz **Nastavení důvěryhodných certifikátů...**

V tomto dialogovém okně můžete nastavit kryptografický otisk certifikátu, který bude server Management Server používat k ověřování přístupového tokenu.

**Poznámka:** Nabídka **Nastavení důvěryhodných certifikátů...** je k dispozici pouze pokud aplikaci Configuration Client spustíte s oprávněním správce a pokud má přihlášený uživatel oprávnění **Konfigurovat uživatelské skupiny/účty Enterprise/nastavení serveru LDAP a nastavení přístupových tokenů**.

#### **Kryptografický otisk důvěryhodného certifikátu**

Zobrazí již nakonfigurovaný kryptografický otisk nebo prázdný kryptografický otisk v případě, že v registru nelze nalézt žádnou konfiguraci. Zadejte nebo změňte kryptografický otisk certifikátu root.

Zadaný kryptografický otisk se uloží do `HKEY_LOCAL_MACHINE\SOFTWARE\Bosch Sicherheitssysteme GmbH\Bosch Video Management System\TrustedCertificates` pod klíč "BvmsTrustedCertificate".

**Poznámka:** Kryptografický otisk nebude zahrnut v exportovaném souboru při exportování konfigurace.

**Poznámka:** BVMS nepodporuje certifikáty, které používají algoritmus SHA-1 (Secure Hash Algorithm) s délkou klíče menší než 2048 bitů.

## 11.22

### **Dialogové okno Možnosti (nabídka Nastavení)**

**Poznámka:** některé funkce mohou vyžadovat zakoupení příslušné licence.

Hlavní okno > nabídka **Nastavení** > příkaz **Možnosti...**

#### **Configuration Client**

##### **Jazyk**

Slouží ke konfiguraci jazyka pro aplikaci Configuration Client. Pokud zvolíte možnost **Jazyk systému**, použije se jazyk instalace systému Windows.

Toto nastavení se aktivuje po opětovném spuštění klienta Configuration Client.

##### **Automatické odhlášení**

Tato funkce umožňuje konfigurovat automatické odhlašování od klienta Configuration Client. K odhlášení klienta Configuration Client dojde po nastavené době.

Na stránce **Zařízení** se změny v konfiguraci následujících zařízení automaticky neukládají a při odhlášení z důvodu nečinnosti budou ztraceny:

- Kodéry
- Dekodéry
- Zařízení VRM
- Zařízení iSCSI
- Zařízení VSG

Veškeré ostatní neuložené změny v konfiguraci se uloží automaticky.

**Poznámka:** pokud změny v dialogových oknech nepotvrdíte kliknutím na tlačítko **OK**, nedojde k jejich uložení.

##### **Scan options**

Slouží ke konfiguraci toho, zda je možné vyhledat zařízení v odpovídající podsíti nebo napříč podsítěmi.

## Operator Client

### Více přihlášení

#### Povolit více přihlášení se stejným uživatelským jménem

Umožňuje nakonfigurovat pro uživatele povolení synchronního přihlášení se stejným uživatelským jménem pro webový klient BVMS SDK, BVMS, mobilní aplikaci BVMS a nástroj Operator Client.

### Nastavení serveru

#### Propojovací řetězec databáze

Slouží ke konfiguraci propojovacího řetězce pro databázi deníku.



#### Upozornění!

Tento řetězec změňte pouze, když chcete pro deník nakonfigurovat vzdálený server SQL, a to pouze v případě, že jste obeznámeni s technologií serveru SQL.

### Doba uchování záznamů

Umožňuje definovat maximální dobu uchování položek v deníku. Po uplynutí této definované doby uchování se položky automaticky odstraní.

Toto nastavení se aktivuje po aktivaci konfigurace.

### Zařízení

#### Skupina monitorů

Slouží ke konfiguraci, aby mohli uživatelé ovládat všechny skupiny monitorů z každého klientského počítače se systémem BVMS. Poté není vyžadována konfigurace tohoto počítače jako pracovní stanice ve stromu zařízení.

#### Volba datového toku dekodéru

Slouží ke konfiguraci toho, aby všechny dekodéry v systému využívaly kompatibilní tok, a ne nutně tok živého obrazu.

Toto nastavení se aktivuje po aktivaci konfigurace.

#### Časový server pro kodér

Umožňuje upravit nastavení časového serveru pro kodéry. Ve výchozím nastavení se používá adresa IP centrálního serveru.

### Funkce systémy

#### Mapy

##### Konkrétní klíč API zákazníka

Zadejte klíč rozhraní API pro použití online map (Here).

##### Zobrazit klíč API

Zaškrtnutím tohoto políčka zobrazíte klíč rozhraní API.

##### Typ mapy na pozadí\*

Umožňuje vybrat typ mapy na pozadí v globální mapě. Následující typy map jsou dostupné pouze s přístupem k internetu (online režim):

- **Mapa ulic HERE**
- **Mapa ulic HERE (tmavá)**
- **Satelitní mapa HERE**

Pokud k internetu nemáte přístup (režim offline), vyberte možnost **Žádné**.

**Upozornění!**

Pokud přepnete typ mapy na pozadí z online mapy (Here) do režimu offline (**Žádné**) nebo obráceně, ztratíte všechny umístěné aktivní body kamery a výřezy map.

V případě globální mapy můžete určit pouze jedno pozadí. Toto pozadí se používá ve všech výřezech map.

**Map-based tracking assistant****Aktivovat funkci systému**

Umožňuje to, aby uživatel aplikace Operator Client mohl používat nástroj Map-based tracking assistant.

**Zakázat barvení ohniskových bodů v mapách**

Slouží k zakázání blikání aktivních bodů na mapách.

**Bylo aktivováno rozšířené zobrazení stavů (zbarvení horkých míst v mapách v závislosti na stavu)**

Umožňuje provést konfiguraci všech událostí stavu, aby v případě aktivace nakonfigurované události došlo ke změně zobrazení barvy pozadí a blikání aktivních bodů zařízení, které patří k této události.

**Aktivovat rozšířené zobrazení poplachů (zbarvení horkých míst v mapách v závislosti na poplachu)**

Slouží ke konfiguraci všech poplachů, aby v případě aktivace nakonfigurovaného poplachu došlo ke změně barvy pozadí a blikání aktivních bodů zařízení, které patří k danému poplachu. Po uložení konfigurace je možné provést konfiguraci rozšířeného stavu zobrazení. Aktivní body jsou zobrazeny na mapě v aplikaci Operator Client po aktivaci konfigurace.

## 12 Stránka Zařízení

Hlavní okno > **Zařízení**



### Upozornění!

BVMS Viewer nepodporuje dekodéry.

Zobrazuje Strom Zařízení a konfigurační stránky.

Počet položek pod uzlem se zobrazuje v hranatých závorkách.

Umožňuje konfigurovat dostupná zařízení, například služby přenosu videodat do mobilních zařízení, kodéry ONVIF, zařízení Bosch Video Streaming Gateway, kodéry, dekodéry, zařízení VRM, kodéry s místním úložištěm, analogové matice nebo periferní zařízení, jako jsou přemostění ATM/POS.

### Poznámka:

Zařízení jsou zastoupena ve stromu a jsou seskupena podle fyzické struktury sítě a kategorií zařízení.

Zdroje videosignálu, jako jsou kodéry, jsou seskupeny pod uzlem zařízení VRM.

Zadejte řetězec a stisknutím tlačítka ENTER zapnete filtr zobrazování položek. Zobrazí se pouze položky obsahující daný řetězec a jejich nadřazené položky (pouze ve stromovém zobrazení). Zobrazí se také počet nalezených položek a celkový počet položek.

Aktivace filtru je značena ikonou . Chcete-li vyhledat pouze přesná znění řetězců, uzavřete je do dvojitých uvozovek. Například řetězec "Camera 1" zajistí filtrování kamer, které mají přesně tento název, nikoli však kamer s názvem camera 201.

Klepnutím na tlačítko filtr zrušíte.

- ▶ Kliknutím na položku stromu zobrazíte odpovídající stránku.

### 12.1 Aktualizace stavů a schopností zařízení

Hlavní okno > **Zařízení**

Například po aktualizaci firmwaru může být nutné synchronizovat možnosti všech nakonfigurovaných dekodérů, kodérů a VSG. S touto funkcí jsou schopnosti z každého zařízení porovnány se schopnostmi uloženými v BVMS. Schopnosti zařízení pro všechna zařízení můžete aktualizovat ve stromu zařízení naráz.

Je také možné zkopírovat seznam zařízení, jejichž schopnosti se změnilly, do schránky. Seznam pak můžete vložit například do textového editoru a podrobně prozkoumat změny.

Seznam zařízení ze schránky je ve formátu CSV a obsahuje tyto informace:

- Zařízení
- Typ zařízení
- IP adresa

**Poznámka:** Pokud máte rozsáhlý systém s několika tisíci nakonfigurovanými zařízeními, může proces aktualizace stavů zařízení a aktualizace schopností zařízení trvat dlouhou dobu.



### Upozornění!

Schopnosti jsou načteny pouze z dostupných zařízení. Chcete-li zjistit, zda je zařízení nedostupné, musíte zkontrolovat stav zařízení.

**Aktualizace stavů a schopností zařízení:**

1. Klepněte na tlačítko .  
Zobrazí se dialogové okno **Aktualizovat funkce zařízení**. Informace o stavu všech zařízení se aktualizují a načtou se schopnosti zařízení.  
Pouze v případě, že schopnosti zařízení nejsou aktuální, zobrazí se příslušná zařízení v seznamu a tlačítko **Aktualizovat** bude aktivní.
  2. Je-li třeba, klepněte na tlačítko **Kopírovat seznam zařízení do schránky**.
  3. Klepněte na tlačítko **Aktualizovat**.
  4. Klepněte na tlačítko **OK**.
- ✓ Schopnosti zařízení jsou teď aktuální.

**Upozornění!**

Informace o stavu všech zařízení budou se aktualizují vždy, i když dialog **Aktualizovat schopnosti zařízení** zrušíte.

**12.2****Změna hesla pro IP zařízení**

Hlavní okno > **Zařízení** >  **Změnit hesla k zařízením** > dialogové okno **Změnit hesla k zařízením**

nebo

Hlavní okno > nabídka **Hardware** > příkaz **Změnit heslo zařízení...** > dialogové okno **Změnit hesla k zařízením**

**Změna hesla pro IP zařízení:**

1. Vyberte požadované zařízení.
2. Pravým tlačítkem myši klepněte na vybrané zařízení a poté klepněte na možnost **Upravit heslo...**  
Otevře se dialogové okno **Změnit hesla k zařízením**.
3. Vyberte požadovaný typ hesla.
4. Zadejte nové heslo.
5. Klepněte na tlačítko **OK**.  
Nové heslo se ve vybraném zařízení aktualizuje.

Podrobnější informace obsahuje *Dialogové okno změny hesla zařízení (nabídka Hardware)*, stránka 103.

**Chcete-li změnit nastavení pro více zařízení, postupujte následovně:**

Viz *Konfigurace více kodérů nebo dekodérů*, stránka 222.

**Viz**

- *Dialogové okno změny hesla zařízení (nabídka Hardware)*, stránka 103

**12.3****Přidání zařízení**

Hlavní okno > **Zařízení**

Následující zařízení můžete přidat do stromu zařízení ručně, takže abyste mohli přidat zařízení, musíte znát jeho síťovou adresu:

- IP videozařízení od společnosti Bosch
- Analogová matice

K přidání zařízení Bosch Allegiant je potřebný platný konfigurační soubor zařízení Allegiant.



- Pracovní stanice se systémem BVMS  
V pracovní stanici musí být nainstalován software Operator Client.
- Komunikační zařízení
- Přemostění ATM/POS Bosch, zařízení DTP
- Virtuální vstup
- Zařízení pro monitorování sítě
- Klávesnice Bosch IntuiKey
- Klávesnice KBD-Universal XF
- Skupina monitorů
- Modul vstupů a výstupů
- Emulace CCL zařízení Allegiant
- Bezpečnostní ústředna společnosti Bosch
- Zařízení k analýze na serveru
- Systémy řízení přístupu od společnosti Bosch

Vyhledávat a přidávat pomocí dialogového okna **BVMS Scan Wizard** lze tato zařízení:

- Zařízení VRM
- Kodéry
- Kodéry pouze pro živý obraz
- Kodéry ONVIF pouze pro živý obraz
- Kodéry s místním úložištěm
- Dekodéry
- Zařízení Video Streaming Gateway (VSG)
- Digitální videorekordéry



#### Upozornění!

Po přidání zařízení uložte nastavení klepnutím na možnost .



#### Upozornění!

Pomocí účtu správce zařízení přidejte digitální videorekordér. Použití uživatelského účtu digitálního videorekordéru s omezeným oprávněním může způsobit nedostupnost funkcí v systému BVMS, například ovládání kamery PTZ.

#### Dialogové okno BVMS Scan Wizard

Hlavní okno > **Zařízení** > rozbalte položku  > pravým tlačítkem myši klepněte na položku



> klepněte na položku **Vyhledat kodéry** > dialogové okno **BVMS Scan Wizard**

Hlavní okno > **Zařízení** > rozbalte položku  > pravým tlačítkem myši klepněte na položku



> klepněte na položku **Vyhledat prvky Video Streaming Gateway** > dialogové okno

#### BVMS Scan Wizard

Hlavní okno > **Zařízení** > pravým tlačítkem myši klepněte na položku  > klepněte na položku **Vyhledat pouze kodéry pro živý obraz** > dialogové okno **BVMS Scan Wizard**

Hlavní okno > **Zařízení** > pravým tlačítkem myši klepněte na položku  > klepněte na položku **Vyhledat kodéry s místním úložištěm** > dialogové okno **BVMS Scan Wizard**

Hlavní okno > **Zařízení** > rozbalte položku  > rozbalte položku  > pravým tlačítkem

myši klepněte na položku  > klepněte na položku **Vyhledat dekodéry** > dialogové okno **BVMS Scan Wizard**

Toto dialogové okno slouží k vyhledání dostupných zařízení v síti a zároveň k jejich konfiguraci a přidání do systému.

### Použit

Klepnutím zvolte zařízení, které se má přidat do systému.

### Typ (není dostupné pro zařízení VSG)

Zobrazí typ zařízení.

### Zobrazovaný název

Zobrazí název zařízení zadaný ve stromu zařízení.

### Síťová adresa

Zobrazuje IP adresu zařízení.

### Uživatelské jméno

Zobrazí uživatelské jméno, které je nakonfigurováno v zařízení.

### Heslo

Zadejte heslo pro přihlašování k zařízení.

### Stav

Zobrazí stav ověření.



: Úspěšné



: Selhalo

Hlavní okno > **Zařízení** > pravým tlačítkem myši klepněte na položku  > klepněte na položku **Vyhledat zařízení VRM** > dialogové okno BVMS Scan Wizard



### Upozornění!

Při konfiguraci sekundárního zařízení VRM je nutné nejprve nainstalovat příslušný software do požadovaného počítače. Spustěte soubor Setup.exe a zvolte možnost **Sekundární VRM**.

### Funkce

V seznamu vyberte požadovanou položku.

V následující tabulce jsou uvedeny role, které mohou jednotlivé typy zařízení VRM mít:

Role/typ	Primární zařízení VRM	Sekundární zařízení VRM
Primární (běžné)	X	
Sekundární (běžné)		X
Primární záložní	X	
Sekundární záložní		X

Redundantní		X
-------------	--	---

K primárnímu zařízení VRM můžete přidat zařízení VRM s těmito rolemi:

- Záložní zařízení VRM
- Redundantní zařízení VRM

K sekundárnímu zařízení VRM můžete přidat zařízení VRM s těmito rolemi:

- Záložní zařízení VRM

#### Nadřazené zařízení VRM

V seznamu vyberte požadovanou položku.

#### Uživatelské jméno

Zobrazí uživatelské jméno, které je nakonfigurováno v zařízení VRM.

V případě potřeby můžete zadat jiné uživatelské jméno.

#### Viz

- *Přidání zařízení VRM pomocí vyhledávání, stránka 165*
- *Přidání kodéru do fondu VRM, stránka 212*
- *Přidání kodéru pouze pro živý obraz, stránka 212*
- *Přidání kodéru s místním úložištěm, stránka 212*
- *Hledání zařízení, stránka 70*

## 12.4

### Stránka Seznam serverů / adresář

Hlavní okno > **Zařízení** > **Systém Enterprise** > **Seznam serverů / adresář**

Můžete přidat více počítačů s modulem Management Server pro současný přístup k systému BVMS Enterprise. Můžete také přidat více počítačů s modulem Management Server pro postupný přístup k funkci vyhledávání serverů.

Do seznamu serverů můžete přidávat další sloupce. Další informace, které vyplníte do těchto sloupců, usnadní uživatelům používání funkce Server Lookup. Přidané sloupce se zobrazují také na stránce **Přístup k serveru** (hlavní okno > **Skupiny uživatelů** > karta **Enterprise User**

**Groups** >  > karta **Přístup k serveru**).

#### Přidat server

Klepnutím na toto tlačítko zobrazíte dialogové okno **Přidat server**.

#### Odstranit server

Klepnutím na toto tlačítko odeberete všechny položky modulu Management Server.

#### Management Server

Zobrazí názvy všech přidaných počítačů s modulem Management Server. Můžete změnit jednotlivé položky.

**Poznámka:** Pokud používáte připojení SSH, zadejte adresu v následujícím formátu:

**ssh://IP or servername:5322**

#### Soukromá síťová adresa

Zobrazí soukromé síťové adresy všech přidaných počítačů s modulem Management Server. Můžete změnit jednotlivé položky.

#### Číslo serveru

Zobrazí logická čísla všech přidaných počítačů s modulem Management Server. Můžete změnit jednotlivé položky.

### Popis serveru

Zadejte popis pro tento modul Management Server. Tento popis slouží k tomu, abyste v seznamu všech dostupných serverů dokázali najít konkrétní záznam, když budete chtít přistoupit exkluzivně k modulu Management Server (například když budete chtít upřesnit poplach přicházející z jiného systému správy).

#### Klepnutím zobrazíte podrobné pokyny:

- *Konfigurace seznamu serverů pro systém Enterprise, stránka 82*
- *Konfigurace funkce Server Lookup, stránka 124*
- *Export seznamu serverů, stránka 125*
- *Import seznamu serverů, stránka 125*

#### Viz

- *Tunelování SSH, stránka 49*

## 12.4.1

### Dialogové okno Přidat server

Hlavní okno > **Zařízení** > **Systém Enterprise** > **Seznam serverů / adresář**

#### Název serveru

Zadejte zobrazovaný název počítače se softwarem Management Server.

**Poznámka:** Pokud používáte připojení SSH, zadejte adresu v následujícím formátu:

**ssh://IP or servername:5322**

#### Soukromá síťová adresa

Zadejte soukromou IP adresu nebo název DNS modulu Management Server.

#### Veřejná síťová adresa

Zadejte veřejnou síťovou adresu.

### Popis serveru

Zadejte popis pro modul Management Server.

## 12.4.2

### Konfigurace funkce Server Lookup

U funkce vyhledávání serverů se uživatel aplikace Operator Client nebo Configuration Client přihlásí pomocí uživatelského jména běžné skupiny uživatelů, a ne jako uživatel skupiny Enterprise User Group.

#### Viz

- *Server Lookup, stránka 24*
- *Stránka Seznam serverů / adresář, stránka 123*
- *Použití funkce vyhledávání serverů, stránka 71*

## 12.4.3

### Konfigurace seznamu serverů

Hlavní okno > **Zařízení** > **Systém Enterprise** > **Seznam serverů / adresář**

#### Postup přidání serverů:

1. Klikněte na tlačítko **Přidat server**.  
Otevře se dialogové okno **Přidat server**.
2. Zadejte popisný název serveru a soukromou síťovou adresu (název DNS nebo adresu IP).  
**Poznámka:** Pokud používáte připojení SSH, zadejte adresu v následujícím formátu:  
ssh://IP nebo servername:5322
3. Klikněte na tlačítko **OK**.

- Opakujte tyto kroky, dokud nepřidáte všechny požadované počítače se softwarem Management Server.

**Přidání sloupců:**

- ▶ Pravým tlačítkem myši klepněte na hlavičku tabulky a klepněte na možnost **Přidat sloupec**.

Přidat můžete až 10 sloupců.

Sloupec můžete odstranit tak, že na něj klepnete pravým tlačítkem myši a poté klepnete na možnost **Odstranit sloupec**.

- ✓ Při exportu seznamu serverů se exportují také přidané sloupce.

**Viz**

- *Konfigurace seznamu serverů pro systém Enterprise, stránka 82*

## 12.4.4

### Export seznamu serverů

Hlavní okno > **Zařízení** > **Systém Enterprise** > **Seznam serverů / adresář**

Seznam serverů se všemi nastavitelnými parametry můžete exportovat za účelem následné úpravy a pozdějšího importu.

Pokud budete upravovat exportovaný soubor .csv v externím editoru, nezapomeňte na omezení popsaná v kapitole Seznam serverů.

**Postup exportu:**

- ▶ Pravým tlačítkem myši klepněte na hlavičku tabulky a klepněte na možnost **Exportovat seznam serverů...**
  2. Zadejte název souboru s exportem a klepněte na tlačítko **Uložit**.
- ✓ Všechny sloupce seznamu souborů se exportují do souboru .csv.

**Související témata**

- *Server Lookup, stránka 24*
- *Seznam serverů*
- *Stránka Seznam serverů / adresář, stránka 123*

## 12.4.5

### Import seznamu serverů

Hlavní okno > **Zařízení** > **Systém Enterprise** > **Seznam serverů / adresář**

Pokud jste exportovaný soubor .csv upravili v externím editoru, nezapomeňte na omezení popsaná v kapitole Seznam serverů.

**Postup importu:**

- ▶ Pravým tlačítkem myši klepněte na hlavičku tabulky a klepněte na možnost **Importovat seznam serverů...**
2. Klepněte na požadovaný soubor a klepněte na tlačítko **Otevřít**.

**Související témata**

- *Server Lookup, stránka 24*
- *Seznam serverů*
- *Stránka Seznam serverů / adresář, stránka 123*

## 12.5

### Stránka Digitální videorekordér (DVR)



Hlavní okno > **Zařízení** >  > 

Zobrazuje stránky vlastností zvoleného digitálního videorekordéru.

Slouží k integraci digitálního videorekordéru do systému.

- ▶ Odpovídající stránku vlastností zobrazíte kliknutím na příslušnou kartu.

**Upozornění!**

Samotný digitální videorekordér nelze konfigurovat, pouze jeho integraci do systému BVMS.

**Upozornění!**

Pomocí účtu správce zařízení přidejte digitální videorekordér. Použití uživatelského účtu digitálního videorekordéru s omezeným oprávněním může způsobit nedostupnost funkcí v systému BVMS, například ovládání kamery PTZ.

**Viz**

- *Digitální videorekordéry, stránka 126*
- *Konfigurace integrace digitálního videorekordéru, stránka 128*

**12.5.1****Digitální videorekordéry**

V této kapitole jsou popsány digitální videorekordéry, které lze integrovat do systému BVMS. Některé modely digitálních videorekordérů (např. DHR-700) podporují nahrávání z kodérů / IP kamer. Ostatní modely digitálních videorekordérů podporují pouze analogové kamery. Kodér / IP kamera by neměla být zahrnuta do konfigurace dvou videosystémů (digitálního videorekordéru nebo systému pro správu videa).

Pokud jsou kodér či IP kamera připojeny k digitálnímu videorekordéru, který je již integrován v systému BVMS, nebudou tento kodér či IP kamera rozpoznány při síťovém vyhledávání zařízení v systému BVMS. Týká se to síťových vyhledávání zahájených ze strany aplikace Configuration Client nebo Config Wizard.

Pokud je digitální videorekordér s připojenými kodéry / IP kamerami integrován do systému BVMS a tyto kodéry / IP kamery jsou již přidány do systému BVMS, zobrazí se upozornění.

Dané kodéry / IP kamery odstraňte z digitálního videorekordéru nebo systému BVMS.

Config Wizard nepřidá do konfigurace digitální videorekordéry s konfliktními IP kamerami.

Digitální videorekordéry podporují omezený počet současných připojení. Tento počet určuje maximální počet uživatelů aplikace Operator Client, kteří si mohou současně zobrazovat videa z tohoto digitálního videorekordéru, aniž by se zobrazoval černý obrazový panel.

**Upozornění!**

Pomocí účtu správce zařízení přidejte digitální videorekordér. Použití uživatelského účtu digitálního videorekordéru s omezeným oprávněním může způsobit nedostupnost funkcí v systému BVMS, například ovládání kamery PTZ.

**Upozornění!**

DIVAR AN 3000/5000: Při odstraňování videodat z digitálního videorekordéru mějte na paměti, že odstranit lze vždy nejméně jednu celou hodinu videodat. Pokud například vyberete časové období od 6:50 do 7:05, odstraníte ve výsledku videodata od 6:00 do 8:00.

Hybridní a síťové rekordéry HD Bosch řady 700: Odstraňovaná část vždy začíná na začátku nahrávek všech kamer, které jsou zobrazeny v aplikaci Operator Client, a končí v čase, jež zadáte.





**Viz**

- *Stránka Digitální videorekordér (DVR), stránka 125*
- *Konfigurace integrace digitálního videorekordéru, stránka 128*

## 12.5.2



### Přidání zařízení DVR pomocí vyhledávání

#### Postup přidání digitálního videorekordéru pomocí vyhledávání:

1. Klepněte pravým tlačítkem myši na možnost  a klepněte na tlačítko **Vyhledat zařízení DVR**.  
Otevře se dialogové okno **BVMS Scan Wizard**.
2. Označte příslušná zaškrťovací políčka u zařízení, která chcete přidat.
3. Klepněte na tlačítko **Další >>**.  
Otevře se dialogové okno průvodce **Ověření zařízení**.
4. U každého zařízení chráněného heslem zadejte heslo.  
Heslo se automaticky zkontroluje ve chvíli, kdy několik sekund nezadáte do vstupního pole další znak nebo když klepnete mimo vstupní pole k zadání hesla.  
Pokud jsou u všech zařízení nastavena stejná hesla, stačí heslo zadat do prvního pole **Heslo**. Poté klepněte pravým tlačítkem myši na dané pole a klepněte na možnost **Kopírovat buňku do sloupce**.  
  
Ve sloupci **Stav** jsou úspěšná přihlášení označena symbolem .  
Neúspěšná přihlášení jsou označena symbolem .
5. Klepněte na možnost **Dokončit**.  
Zařízení se přidá do stromu zařízení.

## 12.5.3

### Dialogové okno Přidat adresu DVR

Hlavní okno > **Zařízení** > rozbalte položku  >  > **Přidat zařízení DVR**  
Slouží k ručnímu přidání digitálního videorekordéru.

#### Síťová adresa / port

Zadejte IP adresu digitálního videorekordéru. V případě potřeby změňte číslo portu.

#### Uživatelské jméno:

Zadejte uživatelské jméno pro připojení k digitálnímu videorekordéru.

#### Heslo:

Zadejte heslo pro připojení k digitálnímu videorekordéru.

#### Zabezpečení

Ve výchozím nastavení je zaškrťovací políčko **Zabezpečit připojení** označeno.  
Pokud není možné zabezpečené připojení, zobrazí se zpráva. Klepnutím označení zrušte.



#### Upozornění!

Pokud je označeno zaškrťovací políčko **Zabezpečené spojení**, příkazové a řídicí spojení je zabezpečené. Tok videodat není zabezpečený.

#### Viz

– *Přidání zařízení, stránka 120*

## 12.5.4

### Karta Nastavení

Hlavní okno > **Zařízení** >  >  > karta **Nastavení**

Zobrazí síťová nastavení digitálního videorekordéru připojeného k vašemu systému. Umožňuje změnit nastavení, je-li to nutné.

### 12.5.5

#### Karta Kamery

Hlavní okno > **Zařízení** >  >  > karta **Kamery**

Zobrazí všechny videokanály digitálního videorekordéru jako kamery. Umožňuje odebírat kamery.

Videovstup, který je zakázán ve videorekordéru, se zobrazí jako aktivní kamera v systému BVMS, protože pro tento vstup mohou existovat dřívější nahrávky.

### 12.5.6

#### Karta Vstupy

Hlavní okno > **Zařízení** >  >  > karta **Vstupy**

Zobrazí všechny vstupy digitálního videorekordéru.

Umožňuje odebírat položky.

### 12.5.7



#### Karta Relé

Hlavní okno > **Zařízení** >  >  > karta **Relé**

Zobrazí všechna relé digitálního videorekordéru. Umožňuje odebírat položky.

### 12.5.8

#### Konfigurace integrace digitálního videorekordéru

Hlavní okno > **Zařízení** > rozbalte položku  > 



#### Upozornění!

Pomocí účtu správce zařízení přidejte digitální videorekordér. Použití uživatelského účtu digitálního videorekordéru s omezeným oprávněním může způsobit nedostupnost funkcí v systému BVMS, například ovládní kamery PTZ.



#### Upozornění!

Samotný digitální videorekordér nelze konfigurovat, pouze jeho integraci do systému BVMS.

#### Odebrání položky:

1. Klepněte na kartu **Nastavení**, kartu **Kamery**, kartu **Vstupy** nebo kartu **Relé**.
2. Klepněte pravým tlačítkem myši na položku a pak klepněte na možnost **Odebrat**. Položka bude odebrána.



#### Upozornění!

Odstraněnou položku lze obnovit klepnutím pravým tlačítkem myši na digitální videorekordér a klepnutím na možnost **Znovu vyhledat zařízení DVR**.

#### Přejmenování digitálního videorekordéru:

1. Pravým tlačítkem myši klepněte na digitální videorekordér a poté klepněte na možnost **Přejmenovat**.
2. Zadejte nový název pro položku.



**Viz**

- *Přidání zařízení, stránka 120*
- *Stránka Digitální videorekordér (DVR), stránka 125*

**12.6****Stránka Maticové Přepínače**

Hlavní okno > **Zařízení** >  > 

Zobrazuje stránky vlastností zařízení Bosch Allegiant.

Nemůžete konfigurovat vlastní zařízení Bosch Allegiant, ale pouze vlastnosti související se systémem BVMS. Pokyny k propojení zařízení Allegiant se systémem BVMS naleznete v kapitole **Koncepce** této nápovědy online. Tato kapitola poskytuje informace o pozadí zvolených problémů.

Navíc můžete nakonfigurovat priority pro ovládání přenosových propojovacích linek systému Allegiant.

- ▶ Odpovídající stránku vlastností zobrazíte kliknutím na příslušnou kartu.

**Viz**



- *Konfigurace zařízení Bosch Allegiant, stránka 129*
- *Připojení matice Bosch Allegiant k systému BVMS, stránka 55*

**12.6.1****Přidání zařízení Bosch Allegiant****Přidání zařízení Bosch Allegiant:**

1. Klepněte pravým tlačítkem myši na položku  a klepněte na možnost **Přidat zařízení Allegiant**.  
Otevře se dialogové okno **Otevřít**.
2. Vyberte příslušný konfigurační soubor zařízení Allegiant a klikněte na tlačítko **OK**.  
Zařízení Bosch Allegiant bude přidáno do systému.

**Poznámka:** Přidat lze pouze jednu matici Bosch Allegiant.

**12.6.2****Konfigurace zařízení Bosch Allegiant**

Hlavní okno > **Zařízení** > rozbalte položku  > 

Nemůžete konfigurovat vlastní zařízení Bosch Allegiant, ale pouze vlastnosti související se systémem BVMS.

**Přiřazení výstupu kodéru:**

1. Klikněte na kartu **Výstupy**.
2. V požadovaných buňkách sloupce **Využití** klikněte na položku **Digitální přenosový spoj**.
3. Ve sloupci **Kodér** vyberte požadovaný kodér.

**Přidání vstupu zařízení Bosch Allegiant:**

1. Klikněte na kartu **Vstupy**.
2. Klikněte na tlačítko **Přidat vstup**. Do tabulky se přidá nový řádek.
3. Zadejte do buněk požadovaná nastavení.

**Odstranění vstupu:**

1. Klikněte na kartu **Vstupy**.
2. Klikněte na požadovaný řádek tabulky.
3. Klikněte na tlačítko **Odstranit vstup**. Řádek se odstraní z tabulky.

**Viz**

- *Připojení klávesnice Bosch IntuiKey k systému BVMS, stránka 51*
- *Stránka Propojení, stránka 131*
- *Stránka Kamery, stránka 131*
- *Stránka Výstupy, stránka 130*
- *Stránka Vstupy, stránka 130*

**12.6.3****Stránka Výstupy**

Hlavní okno > **Zařízení** > rozbalte položku  >  > karta **Výstupy**

Umožňuje nakonfigurovat využití výstupu zařízení Bosch Allegiant a přiřadit kodér výstupu.

Chcete-li v systému BVMS ukládat videodata z výstupu zařízení Bosch Allegiant, musíte výstupu přiřadit kodér. Tento kodér musí být připojen k výstupu.

**Počet**

Zobrazuje číslo výstupu.

**Logické číslo zařízení Allegiant**

Zobrazuje logické číslo výstupu v rámci zařízení Allegiant.

**Logické číslo systému BVMS**

Umožňuje změnit logické číslo výstupu v rámci systému BVMS. Pokud zadáte již použité číslo, zobrazí se zpráva.

**Název**

Zobrazuje název výstupu.

**Využití**

Umožňuje změnit využití výstupu.

Po zvolení možnosti **Digitální přenosový spoj** můžete tomuto výstupu přiřadit kodér v poli **Kodér**. Výstup kamery Allegiant se stane kompatibilním se sítí.

Po zvolení možnosti **Monitor Allegiant** lze v aplikaci Operator Client přiřadit signál kamery hardwarovému monitoru. Ovládání PTZ je možné, pokud je kamera nakonfigurována jako kamera PTZ. V aplikaci Operator Client nelze přetáhnout tuto kameru na obrazový panel.

Po zvolení možnosti **Nepoužíváno** nelze přiřadit monitor kameře Allegiant.

**Kodér**

Umožňuje přiřadit výstup kodéru. Kodér můžete zvolit pouze po zaškrtnutí políčka **Digitální přenosový spoj**. Kodér je zablokován pro logický strom. Pokud přiřadíte kodér, který se již nachází v okně Logický Strom, bude odsud odebrán. V aplikaci Operator Client může uživatel přetáhnout kameru na Obrazový panel.

**Viz**

- *Konfigurace zařízení Bosch Allegiant, stránka 129*

**12.6.4****Stránka Vstupy**

Hlavní okno > **Zařízení** > rozbalte položku  >  > karta **Vstupy**

Umožňuje přidat vstupy pro zařízení Bosch Allegiant.

**Přidat vstup**

Kliknutím přidáte nový řádek do tabulky určený pro zadání nového vstupu.

**Odstranit vstup**

Kliknutím odeberete řádek z tabulky.

**Číslo vstupu**

Zadejte požadované číslo vstupu. Pokud zadáte již použité číslo, zobrazí se zpráva.

**Název vstupu**

Zadejte požadovaný název vstupu.

**Viz**

– *Konfigurace zařízení Bosch Allegiant, stránka 129*

**12.6.5****Stránka Propojení**

Hlavní okno > **Zařízení** > rozbalte položku  >  > karta **Propojení**

Zobrazuje název konfiguračního souboru zařízení Bosch Allegiant.

Systém BVMS může načíst konfigurační soubor ve strukturovaném formátu pro ukládání, obsahující názvy a konfigurační údaje všech kamer připojených k zařízení Bosch Allegiant.

**Aktualizovat konfiguraci**

Po kliknutí můžete zvolit aktualizovaný konfigurační soubor zařízení Bosch Allegiant.

**Viz**

– *Konfigurace zařízení Bosch Allegiant, stránka 129*

**12.6.6****Stránka Kamery**

Hlavní okno > **Zařízení** > rozbalte položku  >  > karta **Kamery**

Zobrazuje tabulku kamer připojených k zařízení Bosch Allegiant.

**Počet**

Zobrazuje pořadové číslo kamery.

**Logické číslo zařízení Allegiant**

Zobrazuje logické číslo kamery.



**Název kamery**

Zobrazuje název kamery.

**Viz**

– *Konfigurace zařízení Bosch Allegiant, stránka 129*

**12.7****Stránka Pracovní stanice**

Hlavní okno > **Zařízení** > rozbalte položku  > 

V pracovní stanici musí být nainstalován software Operator Client.

Umožňuje nakonfigurovat následující nastavení pro pracovní stanici:

- přidat klávesnici CCTV připojenou k pracovní stanici se systémem Bosch Video Management System;
- přiřadit příkazový skript, který se provádí při spuštění pracovní stanice;
- vybrat výchozí tok pro živý obraz; Můžete vybrat toky pro kamery s duálním tokem a pro kamery s více toky.
- zapnout forenzní vyhledávání.

**Poznámka:** Pro výchozí pracovní stanici nelze nakonfigurovat klávesnici CCTV. Je to možné pouze u konkrétních nakonfigurovaných pracovních stanic.

Chcete-li přidat klávesnici Bosch IntuiKey, která je připojena k dekodéru, rozbalte větev 

a klepněte na možnost .

#### Viz

- *Ruční přidání pracovní stanice, stránka 132*
- *Konfigurace spouštěcího příkazového skriptu (stránka nastavení), stránka 133*

## 12.7.1

### Ruční přidání pracovní stanice

#### Přidání pracovní stanice se systémem BVMS:

1. Klepněte pravým tlačítkem myši na možnost .
2. Klepněte na možnost **Přidat pracovní stanici**.  
Zobrazí se dialogové okno **Přidat pracovní stanici**.
3. Zadejte příslušnou hodnotu.
4. Klepněte na tlačítko **OK**.

Pracovní stanice  se přidá do systému.

#### Přidání výchozí pracovní stanice se systémem BVMS:

- ▶ Klepněte pravým tlačítkem myši na možnost .
- Klepněte na možnost **Přidat výchozí pracovní stanici**.

Pracovní stanice  se přidá do systému.





#### Upozornění!

Přidat můžete pouze jednu výchozí pracovní stanici.

Pokud je nakonfigurována výchozí pracovní stanice, nastavení se použije pro každou pracovní stanici, která je připojena k tomuto serveru a není nakonfigurována samostatně. Pokud je pracovní stanice nakonfigurována, použije se nastavení pro tuto konkrétní pracovní stanici, a nikoli výchozí nastavení pracovní stanice.

## 12.7.2

### Konfigurace klávesnice Bosch IntuiKey (stránka nastavení) (pracovní stanice)

Hlavní okno > **Zařízení** > rozbalte položku  > 



#### Postup konfigurace klávesnice Bosch IntuiKey připojené k pracovní stanici:

1. Klikněte na kartu **Nastavení**.
  2. V poli **Nastavení klávesnice** proveďte požadovaná nastavení.
- Podrobnější informace o různých polích naleznete v nápovědě online pro příslušné okno aplikace.

#### Viz

- *Stránka Pracovní stanice, stránka 131*

### 12.7.3 Aktivace forenzního vyhledávání na pracovní stanici (stránka nastavení)

Hlavní okno > **Zařízení** > rozbalte položku  >  > stránka **Nastavení**  
Na pracovní stanici musíte povolit Forensic Search.

**Poznámka:**

Aktivujte analýzu obsahu obrazu ve všech kódérech. Použijte stránku VCA kodéru v okně Strom Zařízení.

**Povolení Forensic Search:**

- ▶ Klepnutím zaškrtněte políčko **Aktivovat Forensic Search**.

### 12.7.4 Konfigurace spouštěcího příkazového skriptu (stránka nastavení)

Hlavní okno > **Zařízení** > rozbalte  >  > stránka **Nastavení**

Můžete nakonfigurovat Příkazový Skript, jenž se má spustit při spuštění aplikace Operator Client na zvolené pracovní stanici.

Musíte vytvořit odpovídající Příkazový Skript.

Pokyny pro vytvoření Příkazového Skriptu, viz *Správa Příkazových Skriptů, stránka 86*.

**Konfigurace skriptu prováděného při spuštění:**

- ▶ V seznamu **Spouštěcí skript:** vyberte požadovaný Příkazový Skript.

**Viz**

- *Stránka Pracovní stanice, stránka 131*

### 12.7.5 Stránka Nastavení

Hlavní okno > **Zařízení** > rozbalte  >  > karta **Nastavení**

Umožňuje nakonfigurovat skript, který se spustí při spuštění aplikace Operator Client na pracovní stanici.

Slouží ke konfiguraci přenosového protokolu TCP nebo UDP pro všechny kamery zobrazené v režimu živého obrazu v pracovní stanici.

Umožňuje nakonfigurovat, který tok ze zařízení IP se použije k zobrazení živého obrazu.

Umožňuje aktivovat forenzní vyhledávání pro tuto pracovní stanici.

Můžete také nakonfigurovat klávesnici připojenou k této pracovní stanici.

**Síťová adresa:**

Zadejte název DNS nebo adresu IP pracovní stanice.

**Spouštěcí skript:**

Vyberte požadovaný skript, který chcete spustit, když je v pracovní stanici spuštěna aplikace Operator Client. Takový skript vytvoříte nebo nainportujete na stránce **Události**.

**Výchozí protokol kamery:**

Zvolte výchozí přenosový protokol pro všechny kamery přiřazené logickému stromu této pracovní stanice.

**Přepsat nastavení ze stránky „Kamery a nahrávání“**

Zaškrtnutím tohoto políčka umožníte vybrat požadovaný tok pro živý obraz.

**Poznámka:** Na tomto místě se také nastavuje tok živého obrazu pro DVR zařízení, která nabízejí více než 1 datový proud (například DIVAR AN 3000/5000). Nastavení toku živého obrazu pro DVR zařízení nejsou k dispozici na stránce **Kamery a nahrávání**.

### Tok pro Živý Obraz

Vyberte požadovaný tok pro zobrazení živého obrazu. Můžete vybrat toky pro kamery s duálním tokem a pro kamery s více toky.

Pokud vyberete možnost **Velikost podokna obrazu optimalizována**, rozlišení každé zobrazené kamery se automaticky přizpůsobí velikosti obrazového panelu v závislosti na rozlišení používaného monitoru. To se hodí při zobrazování několika kamer s vysokým rozlišením, například kamer 4K ultra HD. Pouze kamery s toky, jejichž rozlišení lze nakonfigurovat nezávisle, dokážou přizpůsobit rozlišení obrazovému panelu. Uživatel aplikace Operator Client může změnit výběr toku pro každou kameru zvlášť.

### Kamery se dvěma datovými toky

Vyberte výchozí tok pro živý obraz kamer s duálním tokem.

### Kamery s více datovými toky

Vyberte výchozí tok pro živý obraz kamer s více toky.

### Použit místo toho tok s převedeným kódem, je-li k dispozici

Zaškrtnutím políčka povolíte používání toku s převedeným kódováním, pokud je k dispozici. Tento tok s převedeným kódováním se použije namísto vybraného toku pro zobrazení živého toku.

Aby byl tok s převedeným kódováním k dispozici v systému BVMS, musí být nainstalována služba MVS nebo musí váš počítač VRM obsahovat integrovaný hardwarový převodník kódování.

Pokud je kamera zobrazována v režimu živého obrazu, použije se výchozí proud nastavený pro pracovní stanici. Pokud kamera nemá žádný proud 2 nebo není k dispozici služba pro převod kódování (softwarová nebo hardwarová) použije se proud 1, bez ohledu na nakonfigurované nastavení v nastaveních pracovní stanice.

### Aktivovat Forensic Search

Kliknutím na tuto položku aktivujete forenzní vyhledávání pro tuto pracovní stanici.

### Použit přímé přehrávání z úložiště

Zaškrtnutím tohoto políčka zajistíte odesílání toku videodat přímo z paměťového zařízení do této pracovní stanice. Tok nyní nebude odesílán přes zařízení VRM. Pracovní stanice nicméně potřebuje připojení k zařízení VRM, aby bylo zajištěno správné přehrávání.

**Poznámka:** Přímé přehrávání z paměťového zařízení iSCSI lze použít, pouze pokud jste nastavili globální heslo CHAP zařízení iSCSI.

### Načítat živý obraz z brány toků videodat namísto z kamery

Zobrazuje seznam zařízení Video Streaming Gateway. Výběrem požadovaných položek umožníte přenos videodat prostřednictvím segmentů s malou šířkou pásma mezi zdrojem videodat a touto pracovní stanicí.

**Poznámka:** Pokud použijete zařízení Video Streaming Gateway pro získávání živého videa, část **Živý obraz – Profil** na straně **Kamery a nahrávání** není relevantní. Namísto toho se pro živé video také používá nastavení **Nahrávání – Profil**.

### Typ klávesnice:

Vyberte typ klávesnice připojené k pracovní stanici.

### Port

Zvolte port COM, jenž je použit pro připojení klávesnice.

### Přenosová rychlost:

Zvolte maximální rychlost v bitech za sekundu (bit/s), kterou mají být přenášena data přes tento port. Obvykle se nastavuje maximální rychlost podporovaná počítačem nebo zařízením, s nímž probíhá komunikace.

**Datové bity:**

Zobrazuje počet datových bitů, které chcete použít pro každý přenášený nebo přijímaný znak.

**Stop bity:**

Zobrazuje dobu mezi přenesením jednotlivých znaků (doba je měřena v bitech).

**Parita:**

Zobrazuje typ kontroly chyb, kterou chcete použít pro zvolený port.

**Typ portu:**

Zobrazí typ propojení klávesnice Bosch IntuiKey s pracovní stanicí.

**Viz**

- *Konfigurace spouštěcího příkazového skriptu (stránka nastavení), stránka 133*
- *Aktivace forenzního vyhledávání na pracovní stanici (stránka nastavení), stránka 133*



**12.7.6****Změna síťové adresy pracovní stanice**

Hlavní okno > **Zařízení** > rozbalte položku 

**Změna adresy IP:**

1. Klepněte pravým tlačítkem myši na možnost  a klepněte na tlačítko **Změnit síťovou adresu**.  
Otevře se dialogové okno **Změnit síťovou adresu**.
2. Změňte položku v poli podle svých požadavků.

**12.8****Stránka Dekodéry**

Hlavní okno > **Zařízení** > rozbalte  >   
Slouží k přidání a konfiguraci dekodérů.

**Upozornění!**

BVMS Viewer nepodporuje dekodéry.



**Upozornění!**

Pokud chcete v systému použít dekodéry, ověřte, zda všechny kodéry používají stejné heslo k úrovni oprávnění user.

**Viz**



- *Hledání zařízení, stránka 70*
- *Stránka Kodér/dekodér/kamera Bosch, stránka 210*

**12.8.1****Ruční přidání kodéru/dekodéru**

Hlavní okno > **Zařízení** > rozbalte  > rozbalte  > pravým tlačítkem myši klikněte na  > klikněte na **Přidat kodér** > dialogové okno **Přidat kodér** nebo

Hlavní okno > **Zařízení** > pravým tlačítkem myši klikněte na  > klikněte na **Přidat kodér** > dialogové okno **Přidat kodér**  
nebo

Hlavní okno > **Zařízení** > pravým tlačítkem myši klikněte na  > klikněte na **Přidat kodér** > dialogové okno **Přidat kodér**  
nebo

Hlavní okno > **Zařízení** > rozbalte  > pravým tlačítkem myši klikněte na  > klikněte na **Přidat dekodér** > dialogové okno **Přidat kodér**

Slouží k ručnímu přidání kodéru nebo dekodéru. Tato funkce je užitečná zejména v případě, že chcete přidat jakékoliv IP videozařízení od společnosti Bosch (pouze pro zařízení VRM).

#### **Pozor:**

Pokud přidáváte IP videokodér/videodekodér od společnosti Bosch pomocí volby **<Automatická detekce>**, musí být toto zařízení dostupné v síti.

#### **Přidání IP videozařízení od společnosti Bosch:**

1. Rozbalte nabídku , rozbalte položku , klikněte pravým tlačítkem myši na možnost .

Nebo

klikněte pravým tlačítkem myši na možnost .

Nebo

klikněte pravým tlačítkem myši na možnost .

2. Klikněte na možnost **Přidat kodér**.  
Zobrazí se dialogové okno **Přidat kodér**.
3. Zadejte příslušnou IP adresu.
4. V seznamu vyberte položku **<Automatická detekce>**.
5. Klikněte na tlačítko **OK**.  
Zařízení bude přidáno do systému.

Ikona  označuje chybu, kterou je třeba řešit. Další informace o konkrétní chybě naleznete v popisku.

#### **Dialogové okno Přidat kodér**

##### **Adresa IP:**

Zadejte platnou IP adresu.

##### **Typ kodéru: / typ dekodéru:**





U zařízení známého typu zvolte příslušnou položku. Není nutné, aby bylo zařízení dostupné v síti.



Pokud chcete přidat libovolné IP videozařízení od společnosti Bosch, zvolte možnost **<Automatická detekce>**. Zařízení musí být dostupné v síti.



Chcete-li přidat kameru pro offline konfiguraci, vyberte možnost **<Jeden zástupný znak kamery>**.





## 12.8.2 Dialogové okno Upravit kodér/ upravit dekodér

Hlavní okno > **Zařízení** > rozbalte položku  > rozbalte položku  > rozbalte položku  > pravým tlačítkem myši klepněte na položku  > klepněte na **Upravit kodér** > dialogové okno **Upravit kodér**  
nebo

Hlavní okno > **Zařízení** > rozbalte položku  > pravým tlačítkem myši klepněte na položku  > klepněte na položku **Upravit kodér** > dialogové okno **Upravit kodér**  
nebo

Hlavní okno > **Zařízení** > rozbalte položku  > pravým tlačítkem myši klepněte na položku  > klepněte na položku **Upravit kodér** > dialogové okno **Upravit kodér**  
nebo

Hlavní okno > **Zařízení** > rozbalte  > rozbalte  > pravým tlačítkem myši klikněte na  > klikněte na **Upravit dekodér** > dialogové okno **Upravit dekodér**

Slouží ke kontrole a úpravě funkcí zařízení. Při otevírání tohoto dialogového okna proběhne připojení k zařízení. Dojde k ověření hesla a k porovnání parametrů tohoto zařízení s parametry uloženými v systému BVMS.

### Název

Zobrazí název zařízení. Když přidáte IP videozařízení od společnosti Bosch, vygeneruje se název zařízení. Záznam můžete v případě potřeby změnit.

### Síťová adresa / port

Zadejte síťovou adresu zařízení. V případě potřeby změňte číslo portu.

### Uživatelské jméno

Zobrazí uživatelské jméno používané k přihlášení k zařízení.

### Heslo

Zadejte heslo pro přihlašování k zařízení.

### Zobrazit heslo

Klepnutím na toto tlačítko povolíte zobrazování hesel. Dávejte však pozor, aby toto heslo nikdo nezahlédl.

### Ověřit

Klepnutím na toto tlačítko se přihlásíte k zařízení pomocí výše zadaných přístupových údajů.

### Zabezpečení

Ve výchozím nastavení je zaškrťovací políčko **Zabezpečit připojení** označeno.

Pokud není možné zabezpečené připojení, zobrazí se zpráva. Klepnutím označení zrušte.

### Následující dekodéry podporují zabezpečené připojení:

- VJD 7000
- VJD 8000
- VIP XD HD

**Upozornění!**

Připojení mezi dekodérem a kodérem je bezpečné pouze v případě, že jsou obě konfigurace konfigurovány pomocí zabezpečeného připojení.

**Datový tok videodat**

**UDP:** Aktivuje šifrované vícesměrové vysílání pro podporované dekodéry.

**TCP:** Aktivuje šifrované jednosměrové vysílání pro podporované dekodéry.

**Poznámka:** Pokud pro kodér není nekonfigurována žádná adresa pro vícesměrové vysílání, bude dekodér tok získávat pomocí jednosměrového vysílání.

**Upozornění!**

BVMS nepodporuje kamery Bosch připojené k VSG.

BVMS podporuje šifrování UDP pouze podporuje šifrování pro platformy starší než CPP13.

**Schopnosti zařízení**

Zobrazené parametry zařízení můžete seřadit podle kategorií nebo abecedně.

Zobrazí se textová zpráva informující o tom, zda zjištěné parametry zařízení odpovídají aktuálním parametrům zařízení. Pokud jste provedli výměnu zařízení, klepnutím na tlačítko **OK** použijete změny parametrů zařízení.

**Viz**

- Šifrování živého obrazu videa (Upravit kodér), stránka 213
- Úprava parametrů zařízení (Upravit kodér), stránka 213

**12.8.3****Změna hesla ke kodéru/dekodéru (Změnit heslo / Vložit heslo)**

Hlavní okno > **Zařízení** > rozbalte položku  > rozbalte položku  >  > 

nebo

Hlavní okno > **Zařízení** >  > 

nebo

Hlavní okno > **Zařízení** >  > 

nebo

Hlavní okno > **Zařízení** > rozbalte položku  > rozbalte položku  > 

Pro každou úroveň nastavte jiné heslo. Zadejte heslo pro zvolenou úroveň (nanejvýš 19 znaků, zvláštní znaky nejsou povoleny).

**Postup změny hesla:**

1. Klepněte pravým tlačítkem myši  a klepněte na tlačítko **Změnit heslo....**  
Zobrazí se dialogové okno **Zadejte heslo**.
  2. V seznamu **Zadejte uživatelské jméno** zvolte požadovaného uživatele, jemuž chcete změnit heslo.
  3. Do pole **Zadejte heslo pro uživatele** zadejte nové heslo.
  4. Klepněte na tlačítko **OK**.
- ✓ Heslo k zařízení se změní ihned.

Heslo chrání před neoprávněným přístupem k zařízení. K omezení přístupu můžete použít různé úrovně ověřování.

Správná ochrana heslem je zaručena pouze v případě, že jsou heslem chráněny také všechny vyšší úrovně autorizace. Při přiřazování hesel tedy musíte vždy začít od nejvyšší úrovně oprávnění.

Můžete určovat a měnit hesla pro jednotlivé úrovně oprávnění, pokud jste přihlášení do uživatelského účtu „service“.

Zařízení disponuje třemi úrovněmi oprávnění: service, user a live.

- Nejvyšší úroveň oprávnění je service. Po zadání správného hesla můžete přistupovat ke všem funkcím a měnit veškerá konfigurační nastavení.
- Střední úroveň oprávnění je user. Na této úrovni můžete například obsluhovat zařízení, přehrávat nahrávky a ovládat kameru, ale nemůžete měnit konfiguraci.
- Nejnižší úroveň oprávnění je live. Na této úrovni můžete pouze zobrazit živý obraz a přepínat mezi různými zobrazeními živého obrazu.

U dekodéru je úroveň oprávnění live nahrazena úrovní:

- destination password (pouze u dekodérů)
- Slouží k přístupu ke kodéru.

#### Viz

- *Zadání cílového hesla pro dekodér (Ověřit...), stránka 206*

## 12.8.4

### Profil dekodéru

Umožňuje nastavit různé možnosti zobrazení obrazů na monitoru VGA.

#### Název monitoru

Zadejte název monitoru. Název monitoru usnadňuje identifikaci umístění vzdáleného monitoru. Použijte název, jenž co nejvíce usnadní identifikaci umístění.

Kliknutím na tlačítko  aktualizujte název ve Stromu Zařízení.

#### Standard

Vyberte výstupní videosignál používaného monitoru. Kromě možností PAL a NTSC pro analogové monitory je k dispozici osm předem nakonfigurovaných nastavení pro monitory VGA.



#### Upozornění!

Výběr nastavení VGA s hodnotami přesahujícími technické specifikace monitoru může vést k vážnému poškození monitoru. Prostudujte si technickou dokumentaci použitého monitoru.

#### Rozvržení okna

Zvolte výchozí rozvržení obrazu pro monitor.

#### Velikost obrazovky VGA

Zadejte poměr stran obrazovky (například 4 × 3) nebo fyzickou velikost obrazovky v milimetrech. Zařízení používá tuto informaci k přesnému určení měřítka obrazu pro nezkrácené zobrazení.

## 12.8.5

### Zobrazení monitoru

Zařízení rozpozná přerušování přenosu a zobrazí na monitoru výstrahu.

#### Zobrazení rušení přenosu

Chcete-li zobrazit výstrahu při přerušování přenosu, zvolte možnost **Zapnuto**.



#### Citlivost k rušení

Přesunutím posuvníku upravíte úroveň přerušování, které vyvolá výstrahu.

**Text upozornění na rušení**

Zadejte text varování, který se zobrazí na monitoru při ztrátě spojení. Maximální délka textu je 31 znaků.

**12.8.6****Konfigurace klávesnice Bosch IntuiKey (dekodér)**

Hlavní okno > **Zařízení** > rozbalte položku  > 

**Upozornění!**

K dekodéru nelze připojit klávesnici KBD-Universal XF.

**Postup konfigurace klávesnice Bosch IntuiKey připojené k dekodéru:**

1. Klikněte na buňku ve sloupci **Propojení** a vyberte příslušný dekodér.  
Můžete také vybrat pracovní stanici, pokud je k ní klávesnice Bosch IntuiKey připojena.

Pracovní stanice musí být nakonfigurována na stránce .

2. V poli **Nastavení propojení** proveďte požadovaná nastavení.  
Podrobnější informace o různých polích naleznete v nápovědě online pro příslušné okno aplikace.

**Viz**

- *Stránka Přiradit klávesnici, stránka 151*
- *Možnosti připojení klávesnice Bosch IntuiKey, stránka 51*
- *Připojení klávesnice Bosch IntuiKey k dekodéru, stránka 53*

**12.8.7****Konfigurace dekodéru pro použití s klávesnicí Bosch IntuiKey**

Hlavní okno > **Zařízení** > rozbalte položku  > rozbalte položku 

Provedením následujícího postupu nakonfigurujte dekodér VIP XD, který je připojen ke klávesnici Bosch IntuiKey.

**Konfigurace dekodéru:**

1. Klepněte na příslušný dekodér, který je použit k připojení klávesnice Bosch IntuiKey.
2. Klikněte na kartu **Periferní zařízení**.
3. Zajistěte, aby byla použita následující nastavení:
  - Funkce sériového portu: **Transparentní**
  - Přenosová rychlost: **19200**
  - Stop bity: **1**
  - Kontrola parity: **Žádný**
  - Režim rozhraní: **RS232**
  - Poloduplexní režim: **Vypnuto**





**Viz**

- *Možnosti připojení klávesnice Bosch IntuiKey, stránka 51*
- *Připojení klávesnice Bosch IntuiKey k dekodéru, stránka 53*
- *Aktualizace firmwaru klávesnice Bosch IntuiKey, stránka 54*

**12.8.8****Odstranit logo dekodéru**

Klepnutím na tuto možnost odstraníte logo, které bylo nakonfigurováno na webové stránce dekodéru.

## 12.9 Stránka skupiny monitorů

Hlavní okno > **Zařízení** > rozbalte položku  >  > .  
Slouží k přidání a konfiguraci skupiny monitorů. Skupinu monitorů můžete přiřadit pracovní stanici systému BVMS v .



### Upozornění!

Skupinu monitorů nelze ovládat prostřednictvím aplikace Operator Client, dojde-li ke ztrátě spojení se serverem Management Server.

### Viz



- *Ruční přidání skupiny monitorů, stránka 141*
- *Konfigurace skupiny monitorů, stránka 141*
- *Konfigurace předdefinovaných poloh a pomocných příkazů, stránka 288*
- *Konfigurace poplachu, stránka 310*
- *Dialogové okno Možnosti poplachu, stránka 301*
- *Dialogové okno výběru obsahu panelu obrazu (MG), stránka 301*

### 12.9.1 Ruční přidání skupiny monitorů

Hlavní okno > **Zařízení** > rozbalte položku  > pravým tlačítkem myši klepněte na položku  > klepněte na položku **Přidat skupinu monitorů**

1. Klepněte na možnost **Přidat skupinu monitorů**.  
Zobrazí se dialogové okno **Přidat skupinu monitorů**. Zadejte název nové skupiny monitorů.
2. Klepněte na tlačítko OK.  
Skupina monitorů je přidána do systému.
3. Klepněte na tlačítko **Mapy a struktura**.
4. Přetáhněte skupinu monitorů do logického stromu.

### 12.9.2 Konfigurace skupiny monitorů

Hlavní okno > **Zařízení** > rozbalte položku  >  > 



### Upozornění!

Skupinu monitorů nelze ovládat prostřednictvím aplikace Operator Client, dojde-li ke ztrátě spojení se serverem Management Server.

Nakonfigurujete monitory ve skupině monitorů logicky do řádků a sloupců. Toto uspořádání nemusí odpovídat fyzickému uspořádání monitorů.

### Konfigurace skupiny monitorů:

1. Přetáhněte příslušné monitory z karty **Nepřiřazené monitory** do pole skupin monitorů.

2. Na kartě **Rozvržení** vyberte odpovídající rozvržení.
3. Přetáhněte všechny dostupné kamery z karty **Kamery** do panelu monitoru na levé straně. Logické číslo kamery se zobrazí jako černé číslo na panelu monitoru a barva tohoto panelu se změní.
4. V případě potřeby změňte logická čísla obrazových panelů. Pokud zadáte již použité číslo, zobrazí se okno se zprávou.
5. Na kartě **Možnosti** můžete vybrat, je-li na panelu monitoru viditelné číslo a název kamery. Můžete také vybrat umístění těchto informací.

#### Obraz monitoru

Tučně černé číslo, je-li uvedeno, představuje logické číslo výchozí kamery. Osvětlené černé číslo představuje logické číslo monitoru.



Chcete-li zrušit přiřazení kamery, klepněte pravým tlačítkem myši na panel monitoru a klepněte na možnost **Prázdný panel**, nebo přetáhněte kameru mimo obrazový panel.

#### Viz

- *Ruční přidání skupiny monitorů, stránka 141*

## 12.10

### Stránka Komunikační zařízení

Hlavní okno > **Zařízení** > rozbalte položku  >   
 Umožňuje přidat nebo nakonfigurovat komunikační zařízení.  
 Nakonfigurovat můžete následující komunikační zařízení:

- E-mail



#### Viz

- *Konfigurace komunikačního zařízení, stránka 143*

### 12.10.1

#### Přidání e-mailového/SMTp serveru

##### Přidání komunikačního zařízení:

1. Rozbalte větev , klepněte pravým tlačítkem myši na ikonu  a poté klepněte na možnost **Přidat e-mailové nebo SMTP zařízení**.  
 Otevře se dialogové okno **Přidat e-mailové nebo SMTP zařízení**.
2. Zadejte příslušná nastavení.
3. Klepněte na tlačítko **OK**.  
 Komunikační zařízení bude přidáno do systému.



##### Dialogové okno Přidat e-mailové nebo SMTP zařízení

###### Název:

Zadejte zobrazovaný název e-mailového serveru.

### 12.10.2

#### Stránka Server SMTP

Hlavní okno > **Zařízení** > rozbalte položku  > rozbalte položku  >   
 Umožňuje nakonfigurovat nastavení systému pro e-mail. Na stránce **Události** můžete e-mailu přiřadit událost. Když tato událost nastane, systém odešle e-mail. Systém BVMS neumožňuje přijímat e-maily.

**Název serveru SMTP**

Zadejte název e-mailového serveru. Informace o požadovaném údaji získáte od poskytovatele. Obvykle se jedná o adresu IP nebo název DNS e-mailového serveru.

**Adresa odesílatele**

Zadejte e-mailovou adresu, která se použije jako adresa odesílatele při odesílání e-mailu systémem, například v případě poplachu.

**SSL/TLS**

Zaškrtnutím tohoto políčka povolíte použití zabezpečeného připojení SSL/TLS. V takovém případě se síťový port přepne automaticky na 587.

**Port**

Zadejte číslo požadovaného síťového portu pro odchozí poštu. Informace o požadovaném údaji získáte od poskytovatele.

Pokud zakážete nastavení **SSL/TLS**, vybere se automaticky port 25, V případě potřeby můžete vybrat jiný port.

**Časový limit připojení [s]**

Zadejte počet sekund nečinnosti, po jejichž uplynutí se připojení přeruší.

**Ověřování**

Zaškrtněte políčko pro požadovanou metodu ověřování. Informace o požadovaném údaji získáte od poskytovatele.

**Uživatelské jméno**

Zadejte uživatelské jméno pro ověřování na e-mailovém serveru. Informace o požadovaném údaji získáte od poskytovatele.

**Heslo:**

Zadejte heslo pro ověřování na e-mailovém serveru. Informace o požadovaném údaji získáte od poskytovatele.

**Odeslat zkušební e-mail**

Kliknutím na toto tlačítko zobrazíte dialogové okno **Odeslat zkušební e-mail**.

**Viz**

– *Konfigurace komunikačního zařízení, stránka 143*

**12.10.3****Konfigurace komunikačního zařízení**

Hlavní okno > **Zařízení** > rozbalte položku  > rozbalte položku 

**Konfigurace komunikačního zařízení:**

1. Klikněte na tlačítko .
2. Proveďte příslušná nastavení.

Podrobnější informace o různých polích naleznete v nápovědě online pro příslušné okno aplikace.

**Viz**

- *Přidání e-mailového/SMTP serveru, stránka 142*
- *Stránka Server SMTP, stránka 142*

## 12.10.4 Dialogové okno Odeslat zkušební e-mail

Hlavní okno > **Zařízení** > rozbalte položku  > rozbalte položku  >  > tlačítko **Odeslat zkušební e-mail**

Umožňuje odeslat zkušební e-mail.

### Od:

Zadejte e-mailovou adresu odesílatele.

### Komu

Zadejte e-mailovou adresu příjemce.

### Předmět

Zadejte předmět e-mailu.

### Zpráva

Zadejte zprávu.

### Odeslat zkušební e-mail

Kliknutím na toto tlačítko odešlete e-mail.

### Viz

- *Konfigurace komunikačního zařízení, stránka 143*

## 12.11 Stránka ATM/POS

Hlavní okno > **Zařízení** > rozbalte položku  >   
Umožňuje přidat a nakonfigurovat periferní zařízení, například přemostění ATM/POS Bosch. Chcete-li jednomu serveru přidat více přemostění, musíte použít různé porty.

### Viz



- *Přidání přemostění ATM/POS Bosch, stránka 94*
- *Konfigurace periferního zařízení, stránka 145*

### 12.11.1 Ruční přidání přemostění ATM/POS Bosch

Hlavní okno > **Zařízení** > rozbalte větev  > pravým tlačítkem myši klepněte na položku  > **Přidat přemostění ATM/POS Bosch.**

Umožňuje přidat přemostění ATM/POS Bosch.

#### Přidání periferního zařízení:

1. Rozbalte větev , klepněte pravým tlačítkem myši na ikonu  a poté na příkaz **Přidat přemostění ATM/POS Bosch.**  
Otevře se dialogové okno **Přidat přemostění ATM/POS Bosch.**
2. Zadejte příslušná nastavení.
3. Klepněte na tlačítko **OK.**  
Periferní zařízení bude přidáno do systému.

#### Dialogové okno Přidat přemostění ATM/POS Bosch

##### Název:

Zadejte vhodný název pro zařízení.

##### Adresa IP:

Zadejte adresu IP zařízení.



**Port 1:**

Zadejte odpovídající číslo portu, který slouží jako port naslouchání můstku bankomatu / pokladního terminálu.

**Port 2:**

Zadejte příslušné číslo portu, který slouží jako port naslouchání serveru Management Server systému BVMS.



**Upozornění!**

Pokud do systému přidáte více můstků ATM/POS (bankomatu / pokladního terminálu), zajistěte, aby se u jednotlivých zařízení lišila čísla portu 2. V případě použití stejného čísla portu 2 vícekrát může dojít ke ztrátě dat ATM/POS (bankomatu / pokladního terminálu).

**Viz**

– *Přidání přemostění ATM/POS Bosch, stránka 94*

**12.11.2****Stránka Přemostění ATM/POS Bosch**

Hlavní okno >  **Zařízení** > rozbalte položku  > rozbalte položku  >  > karta **Přemostění ATM/POS Bosch**

Umožňuje nakonfigurovat přemostění ATM/POS Bosch.

**Adresa IP:**

Zadejte IP adresu zařízení.

**Port 1:**

Zadejte odpovídající číslo portu, který slouží jako port naslouchání můstku bankomatu / pokladního terminálu.

**Port 2:**

Zadejte příslušné číslo portu, který slouží jako port naslouchání serveru Management Server systému BVMS.





**Upozornění!**





Pokud do systému přidáte více můstků ATM/POS (bankomatu / pokladního terminálu), zajistěte, aby se u jednotlivých zařízení lišila čísla portu 2. V případě použití stejného čísla portu 2 vícekrát může dojít ke ztrátě dat ATM/POS (bankomatu / pokladního terminálu).

**Viz**

– *Konfigurace periferního zařízení, stránka 145*  
– *Přidání přemostění ATM/POS Bosch, stránka 94*

**12.11.3****Konfigurace periferního zařízení**

Hlavní okno >  **Zařízení** > rozbalte položku  > rozbalte položku  >  **Přemostění ATM/POS Bosch**  
nebo

Hlavní okno >  **Zařízení** > rozbalte položku  > rozbalte položku  > 

**Zařízení DTP** > 

#### Konfigurace periferního zařízení:

- ▶ Změňte požadovaná nastavení.





Chcete-li získat podrobnější informace o různých polích, použijte níže uvedený odkaz na příslušné okno aplikace.

#### Viz

- *Stránka Nastavení bankomatů, stránka 146*
- *Stránka Přemostění ATM/POS Bosch, stránka 145*
- *Stránka Nastavení DTP, stránka 146*

### 12.11.4

#### Stránka Nastavení DTP

Hlavní okno >  **Zařízení** > rozbalte položku  > rozbalte položku  > 

Slouží ke konfiguraci zařízení DTP s nanejvýš 4 připojenými bankomaty.

#### Sériový port



V seznamu vyberte příslušný port.

#### Viz

- *Stránka Nastavení bankomatů, stránka 146*
- *Konfigurace periferního zařízení, stránka 145*

### 12.11.5

#### Stránka Nastavení bankomatů

Hlavní okno >  **Zařízení** > rozbalte položku  > rozbalte položku  >  > 

Slouží ke konfiguraci bankomatu připojeného k zařízení DTP.

#### Číslo vstupu zařízení DTP

Zadejte požadované číslo vstupu. Bylo-li toto číslo již použito jiným bankomatem, budete moci čísla vstupů prohodit.

#### Časový limit pro připojení [hodiny]

Zadejte požadovaný počet hodin. Pokud za tuto dobu bankomat neodešle data o žádné transakci, bude systém BVMS předpokládat, že došlo k přerušení spojení. Dojde k vygenerování příslušné události. Pro bankomat je dostupná i událost **Neověřeno**, ale není relevantní.

Zadáním hodnoty **0** kontrolu připojení vypnete.



#### Datové vstupy

Klepnutím na tuto možnost povolte požadované vstupy a zadejte požadované názvy vstupů.

#### Viz

- *Konfigurace periferního zařízení, stránka 145*

## 12.11.6 Stránka Vstupy

Hlavní okno >  **Zařízení** > rozbalte položku  > rozbalte položku  >  > karta **Vstupy**

Umožňuje nakonfigurovat vstupy přemostění bankomatu / pokladního terminálu Bosch.

### Viz

- *Konfigurace periferního zařízení, stránka 145*
- *Přidání přemostění ATM/POS Bosch, stránka 94*

## 12.12 Čtecí zařízení karet ve vstupních halách

Hlavní okno > **Zařízení** > rozbalte položku  >  > karta **Globální nastavení čteček karet pro vstupní haly**

Konfigurovat můžete nastavení, která jsou platná pro všechna čtecí zařízení ve vstupních halách ve vašem systému.

### Sériový port

Zvolte sériový port, ke kterému je čtecí zařízení ve vstupní hale připojeno.

### Uzamknuté

Umožňuje přidat směrové kódy banky, které budou zablokovány. To znamená, že karty odpovídající údajům zadaným v tomto poli, nebudou mít povolen přístup. Čtecí zařízení ve vstupních halách jim přístup zamítne. Výchozí režim odemykání elektrického dveřního zámku přiřazeného čtecímu zařízení ve vstupní hale musí být nastaven na hodnotu **Automatické**.

Seznam může obsahovat záznamy se zástupnými znaky:

?: Značí jakýkoliv či žádný znak na tomto místě.

\*: Značí posloupnost znaků (jeden a více znaků) nebo žádný znak. (Výjimka: Samotný znak \* znamená, že všechny kódy bank jsou zablokovány.)

### Ignorovat kód země u karet EC

Klepnutím na toto tlačítko nastavíte, že systém BVMS nebude analyzovat údaje o kartách, které jsou využívány ke zjištění země, v níž byla karta vydána. Karty s jiným kódem země budou mít přístup.

## 12.12.1 Dialogové okno Přidat čtecí zařízení karet ve vstupních halách

Hlavní okno > **Zařízení** > rozbalte položku  > pravým tlačítkem myši klepněte na položku



> příkaz **Přidat čtečku karet pro vstupní halu**

Můžete přidat čtecí zařízení karet ve vstupních halách.



### Název

Zadejte název zařízení.

### Identifikátor zařízení

Zvolte jedinečné číslo zařízení. Pokud není k dispozici žádné číslo, byl do systému již přidán maximální počet čtecích zařízení ve vstupních halách.

## 12.12.2 Stránka Nastavení čtecích zařízení ve vstupních halách

Hlavní okno > **Zařízení** > rozbalte položku  >  >  > karta **Nastavení čtečky karet pro vstupní halu**

Můžete nakonfigurovat čtecí zařízení karet ve vstupních halách.

#### Identifikátor zařízení

Zobrazí jedinečné číslo zařízení.

#### Povolit ochranu proti podvodnému načítání dat

Klepnutím povolíte, aby systém BVMS aktivoval událost, pokud připojené podvodné snímací zařízení odhalí podvod. Tuto funkci nepodporují všechny typy čtecích zařízení ve vstupních halách.

#### Výchozí režim uvolňování elektrického zámku dveří

**Otevřít:** Dveře jsou otevřené a vstoupit může kdokoli (nemusí mít kartu).

**Sepnuto:** Dveře jsou zavřené bez ohledu na to, jaká karta je vložena.

**Automatické:** Dveře se otevrou pouze tehdy, když je do čtecího zařízení vložena karta s příslušným oprávněním.



#### Povolit řízení podle časového plánu

Klepnutím tuto možnost povolíte a budete moci zvolenému režimu odemykání přiřadit plán. Jakmile se plán aktivuje, systém BVMS přepne čtecí zařízení ve vstupní hale do odpovídajícího režimu odemykání.

Pokud se zvolené plány překrývají, rozhodne se o použitém režimu odemykání podle priority režimů: 1. **Otevřít** 2. **Sepnuto** 3. **Automatické**.

## 12.13

### Stránka Virtuální vstupy

Hlavní okno > **Zařízení** > rozbalte  > 

Zobrazuje virtuální vstupy nakonfigurované v systému.

Umožňuje přidat nové a odstranit existující virtuální vstupy.

#### Přidat vstupy

Kliknutím na toto tlačítko zobrazíte dialogové okno pro přidání nových virtuálních vstupů.

#### Odstranit vstupy

Kliknutím na toto tlačítko odstraníte zvolený virtuální vstup.

#### Číslo

Zobrazuje číslo virtuálního vstupu.

#### Název



Klikněte na tuto buňku, chcete-li změnit název virtuálního vstupu.

### 12.13.1

#### Ruční přidání virtuálních vstupů

Hlavní okno > **Zařízení** > rozbalte položku  > tlačítko **Přidat vstupy**  
Umožňuje přidat nové virtuální vstupy.

#### Přidání virtuálního vstupu:

1. Rozbalte položku , klepněte na možnost  .  
Zobrazí se odpovídající stránka.
2. Klepněte na možnost **Přidat vstupy**.  
Do tabulky bude přidán řádek.
3. Proved'te příslušná nastavení.
4. Klepněte na tlačítko **Přidat**.  
Virtuální vstup bude přidán do systému.

### Dialogové okno Přidat vstupy

#### Počáteční hodnota:

Vyberte první číslo pro nové virtuální vstupy.

#### Koncová hodnota:

Vyberte poslední číslo pro nové virtuální vstupy.

#### Název:



Zadejte název všech nových virtuálních vstupů. K názvu se doplní pořadové číslo.

#### Přidat

Po klepnutí na toto tlačítko můžete přidat nové virtuální vstupy.

## 12.14

### Stránka SNMP

Hlavní okno > **Zařízení** > rozbalte položku  > 

Umožňuje přidat nebo nakonfigurovat měření SNMP pro zachování kvality sítě.

#### Viz

- *Konfigurace přijímače depeší protokolu SNMP (stránka přijímače depeší SNMP), stránka 149*

### 12.14.1

#### Ruční přidání SNMP



Hlavní okno > **Zařízení** > rozbalte položku  > pravým tlačítkem myši klepněte na položku



> příkaz **Přidání přijímače SNMP**

Umožňuje přidat systém monitorování sítě do systému BVMS.

#### Přidání zařízení pro monitorování sítě:

1. Rozbalte větev , klepněte pravým tlačítkem myši na ikonu  a poté na příkaz **Přidání přijímače SNMP**.  
Otevře se dialogové okno **Přidání přijímače SNMP**.
2. Zadejte název pro zařízení SNMP.  
Zařízení pro monitorování sítě bude přidáno do systému.

#### Dialogové okno Přidání přijímače SNMP

#### Název:

Zadejte název zařízení pro monitorování sítě.

#### Viz

- *Konfigurace přijímače depeší protokolu SNMP (stránka přijímače depeší SNMP), stránka 149*

### 12.14.2

#### Konfigurace přijímače depeší protokolu SNMP (stránka přijímače depeší SNMP)

Hlavní okno > **Zařízení** > rozbalte položku 

#### Konfigurace SNMP trap receiver:

1. Kliknutím na ikonu  zobrazte stránku **Přijímač depeší SNMP**.
2. Proveďte požadovaná nastavení.

Podrobnější informace o různých polích naleznete v nápovědě online pro příslušné okno aplikace.

### Stránka Přijímač depeší SNMP.

Hlavní okno > **Zařízení** > rozbalte položku



> rozbalte položku



Umožňuje vybrat zařízení pro monitorování a vybrat OID depeše SNMP, které při přijetí vyvolají událost pro vybrané zařízení.



#### Upozornění!

V zařízeních, která chcete monitorovat, musíte jako přijímač depeší zadat IP adresu počítače s modulem Management Server systému Bosch Video Management System.

### Zařízení odesílající depeše SNMP

Umožňuje zadat rozsah IP adres monitorovaných síťových zařízení. Chcete-li monitorovat jedno zařízení, zadejte do buňky **Rozsah od** odpovídající IP adresu.

Při změně těchto adres postupujte opatrně. Zadání nesprávné adresy způsobí zastavení monitorování sítě tohoto zařízení.

### Pravidla filtru pro depeše SNMP

Umožňuje zadat OID a odpovídající hodnoty. Použít můžete také zástupné znaky \* a ?.

Zadávejte-li OID a hodnoty do více řádků, musí tato filtrační pravidla vyhovovat současně, aby se vyvolala událost. V obou sloupcích můžete zadat regulérní výraz do závorek {}. Pokud se nacházejí znaky vně závorek, regulérní výraz nebude vyhodnocen.

### Zobrazit nástroj pro protokolování depeší

Klepnutím na toto tlačítko zobrazíte dialogové okno **Protokolovač depeší SNMP** pro sledování OID depeší SNMP.

## 12.14.3

### Dialogové okno Protokolovač depeší SNMP

Hlavní okno > **Zařízení** > rozbalte položku



> rozbalte položku



> zvolte přijímač

obecných depeší SNMP > klepněte na položku **Zobrazit nástroj pro protokolování depeší**.

Slouží k trasování identifikátorů OID depeší SNMP. Depeše můžete přijímat ze všech zařízení v síti nebo pouze ze zvolených zařízení. Můžete filtrovat depeše, které mají být přijaty, a můžete přidávat OID a hodnoty zvolených depeší do tabulky **Pravidla filtru pro depeše SNMP**.

#### Spustit/Pozastavit

Kliknutím na toto tlačítko spustíte nebo ukončíte proces sledování.

#### Pouze depeše od odesílatele

Zadejte adresu IP nebo název DNS zařízení. Sledovány budou pouze depeše z tohoto zařízení.

#### Pouze depeše obsahující

Zadejte řetězec, který může depeše obsahovat. Můžete použít zástupné znaky \* a ?. Řetězce v závorkách {} jsou považovány za regulérní výrazy. Sledovány jsou pouze depeše obsahující takový řetězec.

#### Přijaté depeše

Zobrazuje depeše přijaté procesem sledování.



Kliknutím na toto tlačítko odeberete všechny položky v poli **Přijaté depeše**.



### Podrobnosti depeše

Zobrazuje podrobné informace o depeši. OID a hodnotu můžete zkopírovat do tabulky **Pravidla filtru pro depeše SNMP**.

### Viz

- *Konfigurace přijímače depeší protokolu SNMP (stránka přijímače depeší SNMP), stránka 149*



## 12.15 Stránka Přiřadit klávesnici

Hlavní okno > **Zařízení** > rozbalte položku  > 

Slouží k přidání klávesnice KBD-Universal XF (připojené k pracovní stanici se systémem BVMS) nebo klávesnice Bosch IntuiKey (připojené k pracovní stanici se systémem BVMS nebo kodéru).

### Postup přidání klávesnice CCTV:

**Poznámka:** Aby bylo možné přidat klávesnici, je nutné, aby byla již přidána pracovní stanice.

1. Rozbalte položku , klepněte na možnost  .  
Zobrazí se odpovídající stránka.
2. Klepněte na možnost **Přidat klávesnici**.  
Do tabulky se přidá řádek.
3. V příslušném poli sloupce **Typ klávesnice** zvolte požadovaný typ klávesnice:  
**Klávesnice IntuiKey**  
**VideoTec DCZ Keyboard**
4. V příslušném poli sloupce **Propojení** zvolte pracovní stanici, která je připojena ke klávesnici.
5. Proveďte příslušná nastavení.  
Klávesnice je přidána do systému.

### Přidat klávesnici

Kliknutím na toto tlačítko přidáte do tabulky řádek pro konfiguraci klávesnice.

### Odstranit klávesnici

Kliknutím na toto tlačítko odeberete zvolený řádek.

### Typ klávesnice

Zobrazí typ klávesnice připojené k pracovní stanici nebo dekodéru.

Klepnutím na buňku zvolte požadovaný typ klávesnice.

- **IntuiKey**  
Tento typ zvolte, pokud jste připojili klávesnici IntuiKey od společnosti Bosch.
- **VideoTec DCZ Keyboard**  
Tento typ zvolte, pokud jste připojili klávesnici KBD-Universal XF.

### Propojení

V buňce zvolte zařízení, ke kterému je klávesnice připojena. Pokud vyberete pracovní stanici,

bude také přidána klávesnice na stránku  > .

### Port

V této buňce vyberte požadovaný port COM.

**Přenosová rychlost**

V této buňce zvolte maximální rychlost v bitech za sekundu (bit/s), kterou mají být přenášena data přes tento port. Obvykle se nastavuje maximální rychlost podporovaná počítačem nebo zařízením, s nímž probíhá komunikace.

**Datové bity**

Zobrazuje počet datových bitů, které chcete použít pro každý přenášený nebo přijímaný znak.

**Stop bity**

Zobrazuje dobu mezi přenesením jednotlivých znaků (doba je měřena v bitech).

**Parita**

Zobrazuje typ kontroly chyb, kterou chcete použít pro zvolený port.



**Typ portu**

Zobrazí typ propojení klávesnice Bosch IntuiKey s pracovní stanicí.

**Viz**

- *Konfigurace dekodéru pro použití s klávesnicí Bosch IntuiKey, stránka 140*
- *Konfigurace klávesnice Bosch IntuiKey (stránka nastavení) (pracovní stanice), stránka 132*
- *Konfigurace klávesnice Bosch IntuiKey (dekodér), stránka 140*



**12.16****Stránka Moduly vstupů a výstupů**

Hlavní okno > **Zařízení** > rozbalte položku  >   
 Umožňuje přidat nebo nakonfigurovat modul vstupů a výstupů.  
 V současné době jsou podporována pouze zařízení ADAM.

**Viz**

- *Konfigurace modulu vstupů a výstupů, stránka 152*



**12.16.1****Ruční přidání modulu vstupů a výstupů****Přidání modulu vstupů a výstupů:**

1. Rozbalte položku , klepněte pravým tlačítkem myši na ikonu  a pak na příkaz **Přidat nové zařízení ADAM**.  
Zobrazí se dialogové okno **Přidat zařízení ADAM**.
2. Zadejte IP adresu zařízení.
3. Vyberte typ zařízení.  
Zobrazí se odpovídající stránka.
4. Je-li to nutné, klikněte na kartu **ADAM** a změňte zobrazované názvy vstupů.
5. Je-li to nutné, klikněte na kartu **Název** a změňte zobrazované názvy relé.

**Upozornění!**

Můžete také vyhledat zařízení ADAM (**Vyhledat zařízení ADAM**). Budou detekovány adresy IP zařízení. Pokud je k dispozici typ zařízení, je předvolen. Tento výběr musíte potvrdit.

**12.16.2****Konfigurace modulu vstupů a výstupů**

Hlavní okno > **Zařízení** > rozbalte položku  > rozbalte položku  > 



### Konfigurace modulu vstupů a výstupů:



#### Upozornění!

Neměňte typ zařízení.

Pokud snížíte počet vstupů nebo relé, odstraní se všechna konfigurační data pro odebrané vstupy nebo relé.

1. Klepněte na kartu **ADAM**.
2. V seznamu **Typ zařízení ADAM**: vyberte vhodný typ zařízení.
3. Klepněte na kartu **Vstupy**.
4. V případě potřeby změňte ve sloupci **Název** zobrazovaný název vstupu.
5. Klepněte na kartu **Relé**.
6. V případě potřeby změňte ve sloupci **Relé** název relé.

#### Změna IP adresy:



1. Ve stromu zařízení klepněte pravým tlačítkem myši na zařízení ADAM.
  2. Vyberte možnost **Změnit síťovou adresu**.
  3. Zadejte novou IP adresu a klepněte na tlačítko **OK**.
  4. Aktivujte konfiguraci.
- ✓ Nová IP adresa se používá k přístupu k zařízení.

#### Viz

– *Stránka Moduly vstupů a výstupů, stránka 152*

## 12.16.3

### Stránka ADAM

Hlavní okno > **Zařízení** > rozbalte položku  >  >  > karta **ADAM**

Zobrazuje informace o zvoleném zařízení ADAM.

Umožňuje změnit zobrazovaný název zařízení ADAM.

#### Typ zařízení ADAM:

Vyberte příslušný typ zařízení.

#### Celkem vstupů:



Zobrazuje celkový počet vstupů dostupných s tímto typem zařízení.

#### Celkem relé/výstupů:

Zobrazuje celkový počet relé dostupných s tímto typem zařízení.

## 12.16.4

### Stránka Vstupy

Hlavní okno > **Zařízení** > rozbalte položku  >  >  > karta **Vstupy**

Umožňuje změnit zobrazované názvy vstupů zvoleného zařízení ADAM.

#### Počet

Zobrazuje logické číslo vstupu.

#### Název

Klikněte na tuto buňku, chcete-li změnit zobrazovaný název vstupu.

## 12.16.5

### Stránka Relé

Hlavní okno > **Zařízení** > rozbalte položku  >  >  > karta **Relé**

Umožňuje změnit zobrazované názvy relé zvoleného zařízení ADAM.



**Počet**

Klikněte na tuto buňku, chcete-li změnit logické číslo relé.

**Název**

Zadejte zobrazovaný název relé.

**12.17****Stránka Emulace CCL zařízení Allegiant**

Hlavní okno > **Zařízení** > rozbalte položku  > 

Slouží k aktivaci emulace Allegiant CCL.

Na stránce *Příkazy Allegiant CCL podporované systémem BVMS, stránka 60* jsou uvedeny příkazy jazyka CCL podporované systémem Bosch Video Management System.

**Poznámka:**

Nekonfigurujte emulaci CCL zařízení Allegiant a zařízení Allegiant na stejný port COM. Pokud je pro obě zařízení nakonfigurován stejný port COM, bude upřednostněno zařízení Allegiant. Přístup zařízení zajišťujícího emulaci CCL zařízení Allegiant se nezdaří, přičemž se zobrazí příslušná zpráva.

K vyřešení tohoto problému je nutné, aby měl počítač s modulem Management Server dva různé porty COM nebo aby bylo zařízení Allegiant připojeno k jinému počítači.

**Povolit emulaci CCL zařízení Allegiant**

Zaškrtnutím tohoto políčka se aktivuje emulace.

**Přenosová rychlost**

Zvolte hodnotu přenosové rychlosti v bitech za sekundu.

**Stop bity**

Vyberte počet stop bitů na jeden znak.

**Kontrola parity**

Zvolte typ kontroly parity.

**Handshake (navazování spojení)**

Zvolte požadovaný způsob řízení toku.



**Model**

Zvolte model Allegiant, který chcete emulovat.

**Viz**

– *Konfigurace emulace CCL zařízení Allegiant, stránka 155*

**12.17.1****Ruční přidání emulace CCL zařízení Allegiant****Přidání emulace CCL zařízení Allegiant:**

1. Rozbalte větev  a klikněte na ikonu  .  
Zobrazí se karta **Emulace CCL zařízení Allegiant**.
2. Zaškrtněte políčko **Povolit emulaci CCL zařízení Allegiant**.
3. Provedte požadovaná nastavení.  
Služba emulace CCL zařízení Allegiant se spustí v počítači se softwarem Management Server.

## 12.17.2

### Příkazy Allegiant CCL

Příkazy CCL slouží k přepínání IP kamer nebo kodérů na IP dekodéry (oboje nastavené v systému BVMS). Příkazy CCL nelze použít k přímému ovládní analogových kamer nebo samotné matice Allegiant.

Emulace Allegiant CCL spouští interní službu systému BVMS, která překládá příkazy CCL maticového přepínače pro systém BVMS. Můžete nakonfigurovat port COM počítače s modulem Management Server pro sledování těchto příkazů CCL. Emulace CCL pomáhá při výměně stávajících zařízení Allegiant se systémem Bosch Video Management System nebo při použití systému Bosch Video Management System s aplikacemi, které podporují příkazy CCL zařízení Allegiant. Starý hardware Allegiant nakonfigurovaný v systému BVMS nelze těmito příkazy ovládat.

## 12.17.3

### Konfigurace emulace CCL zařízení Allegiant

Hlavní okno > **Zařízení** >  >

Příkazy CCL jsou popsány v uživatelské příručce k jazyku CCL. Tato příručka je k dispozici v online produktovém katalogu v části dokumentace k jednotlivým maticím LTC Allegiant. Soubor *Příkazy Allegiant CCL podporované systémem BVMS, stránka 60* jsou uvedeny příkazy jazyka CCL podporované systémem Bosch Video Management System.

#### Konfigurace emulace CCL zařízení Allegiant:

1. Zaškrtněte políčko **Povolit emulaci CCL zařízení Allegiant**.
2. Nakonfigurujte nastavení komunikace podle potřeby.

Podrobnější informace o různých polích naleznete v nápovědě online pro příslušné okno aplikace.

#### Viz

– *Stránka Emulace CCL zařízení Allegiant, stránka 154*

## 12.18

### Stránka Služba přenosu videodat do mobilních zařízení

Hlavní okno > **Zařízení** > 

Slouží k přidání položek služby pro překódování do systému BVMS. Tato služba pro překódování přizpůsobuje tok videodat z kamery nakonfigurované v systému BVMS dostupné šířce pásma sítě. To umožňuje mobilním videoklientům, jako je zařízení iPhone, iPad nebo webový klient, přijímat živý obraz nebo přehrávat videodata i při připojení k nespolehlivé síti s omezenou šířkou pásma.

#### Viz

– *Ruční přidání služby Mobile Video Service, stránka 156*

### 12.18.1

#### Služba přenosu videodat do mobilních zařízení

Mobile Video Service překódovává datový tok videa ze zdroje na šířku pásma, kterou mají k dispozici připojení klienti. Rozhraní služby Mobile Video Service je navrženo tak, aby podporovalo klienty různých platforem, například klienta pro mobilní zařízení (iOS, iPad, iPhone) nebo HTML klienta Windows Internet Explorer.

Mobile Video Service vychází z internetové informační služby společnosti Microsoft.

Jedna mobilní služba může synchronně obsloužit více klientů.

Omezení naleznete v katalogovém listu a technických údajích ke službě Mobile Video Service, které jsou dostupné v online produktovém katalogu pro systém BVMS.

### Internetová informační služba

V počítači, do něhož se chystáte nainstalovat službu MVS pro systém BVMS, upravte nastavení internetové informační služby.

### Poznámky k instalaci

Službu Mobile Video Service (MVS) nelze do aplikace Configuration Client přidat v případě, že není synchronizován čas mezi počítačem s aplikací Configuration Client a počítačem obsahujícím Mobile Video Service. Ujistěte se, že je čas synchronizován mezi všemi zúčastněnými počítači.

Internetovou informační službu (IIS) nainstalujte a nakonfigurujte ještě před instalací služby Mobile Video Service. Pokud nebude služba IIS nainstalována, instalace služby Mobile Video Service systémem BVMS se přeruší.

Instalaci komponenty Mobile Video Service je třeba vybrat při instalaci systému BVMS.

Na stejný počítač nelze nainstalovat zařízení VRM i službu Mobile Video Service.

Doporučujeme nainstalovat službu Mobile Video Service do počítače, ve kterém máte nainstalován server Management Server.

Pomocí mobilních aplikací můžete provádět tyto úkony:

- Zobrazovat video
  - Živý obraz
  - Přehrávání
- Sledovat síť a server

### Viz

- *Ruční přidání služby Mobile Video Service, stránka 156*

## 12.18.2

### Ruční přidání služby Mobile Video Service

Hlavní okno > **Zařízení** > klepněte pravým tlačítkem myši na ikonu  > klepněte na příkaz **Přidat službu přenosu videodat do mobilních zařízení**.

Můžete přidat jeden nebo více záznamů služby Mobile Video Service do systému BVMS.

#### Přidání:

1. Zadejte identifikátor URI služby Mobile Video Service.
  2. Klepněte na tlačítko **OK**.
- ✓ Mobile Video Service a Management Server o sobě nyní vědí a služba Mobile Video Service může načíst konfiguraci z modulu Management Server.

#### Dialogové okno Přidat službu přenosu videodat do mobilních zařízení

##### URI

Zadejte identifikátor URI služby Mobile Video Service. Dodržujte syntaktická pravidla z následujícího příkladu:

<https://www.MyDomain.org/mvs>

Položka musí začínat řetězcem https://, i když jste nenakonfigurovali šifrovaný přístup k webovému serveru.

## 12.19

### Stránka Bezpečnostní ústředny

Hlavní okno > **Zařízení** > rozbalte položku  > 

Umožňuje přidat a nakonfigurovat bezpečnostní ústředny od společnosti Bosch. Zařízení musí být připojeno a musí být dostupné.

Po přidání bezpečnostní ústředny se v okně Strom zařízení zobrazí podle hierarchie oblastí, bodů dveří a relé.

Podle potřeby můžete odstranit a přejmenovat ústřednu a jednotlivé oblasti, body, dveře a relé.

Po změně konfigurace bezpečnostní ústředny je nutné zařízení vyhledat znovu, jinak se v systému BVMS změny neprojeví.



#### Upozornění!

Veškeré poplachové události, ke kterým dojde v daném bodě, jsou automaticky nakonfigurovány jako poplachy BVMS.

Příklad: požární poplach



#### Upozornění!

Pokud nejsou v konfiguraci bezpečnostní ústředny přidány do systému BVMS přiřazeny dveře k bodu, poplach pro tyto dveře nespustí událost BVMS a tím ani poplach BVMS.

### 12.19.1

#### Ruční přidání bezpečnostní ústředny



Hlavní okno > **Zařízení** > rozbalte položku  > klepněte pravým tlačítkem myši na položku



> příkaz **Přidat ústřednu**

Umožňuje přidat bezpečnostní ústřednu od společnosti Bosch.

##### Postup přidání bezpečnostní ústředny:

1. Rozbalte větev , klepněte pravým tlačítkem myši na ikonu  a poté na příkaz **Přidat ústřednu**.  
Otevře se dialogové okno **Přidat bezpečnostní ústřednu**.
2. Zadejte odpovídající hodnoty.
3. Klepněte na tlačítko **OK**.  
Bezpečnostní ústředna bude přidána do systému.

##### Dialogové okno Přidat bezpečnostní ústřednu

###### Síťová adresa

Zadejte IP adresu zařízení.

###### Síťový port

Vyberte číslo portu nakonfigurované v zařízení.

###### Heslo pro automatizaci

Zadejte heslo pro ověření v zařízení.

### 12.19.2



#### Stránka Nastavení

Hlavní okno > **Zařízení** > rozbalte položku  > rozbalte položku  >  > karta **Nastavení**

Umožňuje změnit nastavení připojení bezpečnostní ústředny.

### 12.20

#### Stránka systému řízení přístupu

Hlavní okno > **Zařízení** > rozbalte položku  > 

Umožňuje přidání a nakonfigurování systémů řízení přístupu od společnosti Bosch. Zařízení musí být připojeno a musí být dostupné. Po přidání systému řízení přístupu se řídicí jednotky, vchody, čtecí zařízení a dveře v hierarchickém uspořádání zobrazí ve Stromu zařízení. Řídicí jednotky, vchody, čtecí zařízení a dveře lze odstranit či přejmenovat na stránce **Mapy a struktura**.

Jestliže došlo ke změně konfigurace nebo hierarchie pro řídicí jednotky, čtecí zařízení nebo dveře systému řízení přístupu, změny v systému BVMS zobrazíte opětovným vyhledáním zařízení.

#### Certifikát HTTPS pro klienta

Aby bylo možné zabezpečit připojení mezi systémem řízení přístupu a BVMS, je třeba exportovat certifikát klienta ze systému řízení přístupu a importovat jej do BVMS. Tento postup je popsán v části **HTTPS certifikát pro klienta** dokumentace systému řízení přístupu.





#### Upozornění!

Nedojde-li k přidání certifikátu, vzájemná výměna informací mezi systémy nebude proveditelná.

## 12.20.1

### Přidání systému řízení přístupu

Hlavní okno > **Zařízení** > rozbalte položku  > 

#### Přidání systému řízení přístupu:

1. Klepněte pravým tlačítkem myši na ikonu .
2. Klepněte na tlačítko **Přidat systém řízení přístupu**.  
Zobrazí se dialogové okno **Přidat systém řízení přístupu**.

**Poznámka:** Při přidávání systému řízení přístupu jsou nakonfigurované dveře, čtečky, vstupy a relé uvedeny v rámci stromu zařízení na stránce **Mapy a struktura**.

#### Dialogové okno Přidat systém řízení přístupu

##### Síťová adresa / port HTTPS

Zadejte síťovou adresu zařízení. V případě potřeby změňte číslo portu.

##### Uživatelské jméno

Zobrazí uživatelské jméno používané k přihlášení k zařízení.

##### Heslo



Zadejte heslo pro přihlašování k zařízení.

#### Chcete-li otestovat připojení:

1. Klepněte na tlačítko připojení.  
BVMSConfiguration Client se pokusí připojit k systému řízení přístupu a získat potřebné informace.
2. Klepněte na tlačítko OK.  
Systém řízení přístupu je na základě zobrazených informací přidán k vašemu systému.

## 12.20.2



### Úprava systému řízení přístupu

Hlavní okno > **Zařízení** > rozbalte položku  >  > 



### Úprava systému řízení přístupu:

1. Klepněte pravým tlačítkem myši na ikonu .
2. Klepněte na tlačítko **Upravit systém řízení přístupu**.  
Zobrazí se dialogové okno **Upravit systém řízení přístupu**.

## 12.20.3 Stránka Nastavení

Hlavní okno > **Zařízení** > rozbalte položku  >  >  > karta **Nastavení**  
Umožňuje změnu nastavení připojení systému řízení přístupu.

## 12.21 Stránka Video Analytics

Hlavní okno > > **Zařízení** > rozbalte položku  >   
Umožňuje přidat zařízení Video Analytics, Person Identification (PID) a zařízení LPR.

### 12.21.1 Stránka nastavení analýzy video analytics

Hlavní okno > > **Zařízení** > rozbalte položku  > rozbalte položku  >  **Video Analytics** > stránka **Nastavení Video Analytics**

Můžete přidat zařízení k analýze video analytics na serveru.

K dispozici musí být přihlašovací údaje a instalační cesta k aplikaci prohlížeče analýzy, které používá zařízení k analýze obrazu.

#### Sít'ová adresa

Zadejte IP adresu zařízení k analýze video analytics. Název DNS není povolen.

#### Uživatelské jméno

Zadejte uživatelské jméno tak, jak je nastaveno v zařízení k analýze videa.

#### Heslo

Zadejte heslo tak, jak je nastaveno v zařízení k analýze na serveru.

#### Cesta prohlížeče analytiky

Zadejte relativní instalační cestu aplikace prohlížeče analýzy. Cesta je relativní k umístění `C:\Program Files (x86)\` v počítači, kde je aplikace prohlížeče používána.

Příklad: Aplikace prohlížeče analýzy (`AnalyticsViewer.exe`) je instalována v následujícím adresáři:

```
C:\Program Files (x86)\VideoAnalytics\
```

Nakonfigurujte následující cestu v poli **Cesta prohlížeče analytiky**:



```
VideoAnalytics\AnalyticsViewer.exe
```

### 12.21.2 Přidání zařízení Video Analytics

Hlavní okno > > **Zařízení** > pravým tlačítkem myši klepněte na položku  > příkaz **Přidat zařízení Video Analytics** > dialogové okno **Přidat zařízení Video Analytics**

Při přidání zařízení k analýze na serveru zadejte přihlašovací údaje pro nové zařízení.

**Chcete-li přidat zařízení k analýze na serveru:**

1. Rozbalte větev , klepněte pravým tlačítkem myši na ikonu  a pak klepněte na příkaz **Přidat zařízení Video Analytics**.  
Zobrazí se dialogové okno **Přidat zařízení Video Analytics**.
2. Zadejte příslušné hodnoty.
3. Klepněte na tlačítko **OK**.  
Zařízení bude přidáno do systému.

**Dialogové okno Přidat zařízení Video Analytics****Síťová adresa**

Zadejte IP adresu zařízení k analýze video analytics. Název DNS není povolen.

**Uživatelské jméno**

Zadejte uživatelské jméno tak, jak je nastaveno v zařízení k analýze videa.

**Heslo**

Zadejte heslo tak, jak je nastaveno v zařízení k analýze na serveru.

**12.21.3****Stránka Person Identification Device**

Hlavní okno > > **Zařízení** > rozbalte položku  > rozbalte položku  > stránka   
zařízení Person Identification

Umožňuje přidat zařízení Person Identification device. Zařízení musí být připojeno a musí být dostupné. K zařízení Person Identification device můžete přidat kamery a nakonfigurovat události a poplarchy Person Identification.

**Skupiny osob**

Na kartě **Skupiny osob** můžete přidávat a konfigurovat skupiny uživatelů.

**Kamery**

Na kartě **Kamery** můžete přidat kamery ke svému zařízení Person Identification. Přidané kamery se zobrazí v seznamu.

**Poznámka:** Nejprve přidejte příslušné kamery do logického stromu.

**12.21.4****Přidání zařízení Person Identification device (PID)****Upozornění!**

V případě selhání centrálního serveru je třeba obnovit konfiguraci BVMS a certifikát Bosch VMS CA. Jinak nelze použít stávající PID bez resetování, při kterém dojde k odstranění všech uložených osob.

Doporučujeme vytvořit zálohu konfigurace BVMS a certifikátu Bosch VMS CA.

Při přidávání zařízení Person Identification device se přesvědčte, zda certifikát **Přidat Person Identification Device** zobrazený v dialogovém okně odpovídá PID, které chcete přidat.



Od verze BVMS 10.1 můžete přidávat více zařízení PID.

První přidané zařízení PID je přední zařízení připojené k systému BVMS. Toto první zařízení PID navazuje spojení s ostatními zařízeními PID a je na něm uložena databáze osob.

**Poznámka:** Před odstraněním prvního zařízení PID je nutné odstranit všechna ostatní nakonfigurovaná zařízení PID.



### Přidání zařízení Person Identification device:

1. Rozbalte větev .
2. Klepněte pravým tlačítkem myši na možnost .
3. Klepněte na možnost **Přidat Person Identification Device**.  
Zobrazí se dialogové okno **Přidat Person Identification Device**.
4. Zadejte příslušné hodnoty.
5. Klepnutím na možnost **Zobrazit certifikát...** zkontrolujte, zda certifikát odpovídá PID.
6. Klepnutím na tlačítko **OK** zprávu potvrďte.
7. Klepněte na tlačítko **OK**.  
Zařízení bude přidáno do systému.

### Dialogové okno Přidat Person Identification Device

#### Sít'ová adresa

Zadejte IP adresu zařízení.

#### Číslo portu

Zadejte číslo portu zařízení.

#### Viz

- *Obnovení přístupu k PID po selhání centrálního serveru BVMS, stránka 161*
- *Export konfiguračních dat., stránka 91*

## 12.21.5

### Stránka PID

Hlavní okno > **Zařízení** > rozbalte položku  > rozbalte položku  > zařízení 

Person Identification > stránka  PID

#### Připojení

Na kartě **Připojení** se zobrazuje síťová adresa a číslo portu zařízení Person Identification device. Nastavení připojení zařízení Person Identification device je určeno pouze ke čtení.

## 12.21.6

### Obnovení přístupu k PID po selhání centrálního serveru BVMS



#### Upozornění!

V případě selhání centrálního serveru je třeba obnovit konfiguraci BVMS a certifikát Bosch VMS CA. Jinak nelze použít stávající PID bez resetování, při kterém dojde k odstranění všech uložených osob.

Doporučujeme vytvořit zálohu konfigurace BVMS a certifikátu Bosch VMS CA.

Další informace o ukládání konfigurace BVMS naleznete v tématu *Export konfiguračních dat., stránka 74*. Certifikáty jsou spravovány mimo BVMS v aplikaci systému Windows **Správa certifikátů počítačů**.

**Upozornění!**

Certifikáty obsahují důvěrné údaje. Chraňte je následovně:

- Nastavte silné heslo.
- Uložte certifikát v oblasti s omezeným přístupem, například na neveřejný server.
- Zajistěte, aby k certifikátu měly přístup pouze oprávněné osoby.

**Vytvoření zálohy certifikátu Bosch VMS CA:**

1. Otevřete aplikaci systému Windows **Správa certifikátů počítačů**.
2. Ve složce **Důvěryhodné kořenové certifikační autority** vyberte certifikát Bosch VMS CA.
3. Výběrem možnosti **Ano, exportovat privátní klíč** exportujte certifikát s privátním klíčem.
4. Použijte formát Personal Information Exchange.
5. Nastavte silné heslo.
6. Uložte certifikát jako soubor PFX.

**Obnovení přístupu k produktu PID z nově instalovaného centrálního serveru BVMS:**

1. Otevřete aplikaci systému Windows **Správa certifikátů počítačů**.
2. Importujte soubor PFX obsahující certifikát Bosch VMS CA do složky **Důvěryhodné kořenové certifikační autority** nového centrálního serveru. Zahrňte všechny rozšířené vlastnosti.
3. Importujte zálohu konfigurace BVMS.



**Viz**

- *Export konfiguračních dat, stránka 90*

**12.21.7****Přidání kamer do zařízení Person Identification device (PID)**

Do zařízení Person Identification device můžete přidat kamery, které jsou již přidány do logického stromu.

**Přidání kamer do zařízení Person Identification device:**

1. Rozbalte větev .
2. Rozbalte větev .
3. Klepněte na možnost .
4. Klepněte na kartu **Kamery**.
5. Přetáhněte příslušné kamery z okna **Logický Strom** do okna **Kamery**.  
Nebo  
poklepejte na příslušné kamery v okně **Logický Strom**.  
Kamery se přidají do zařízení Person Identification device a zobrazí se v seznamu **Kamery**.

**12.21.8****Konfigurace parametrů kamery pro poplachy Person Identification**

Pro každou dostupnou kameru můžete nakonfigurovat parametry kamery pro poplachy Person Identification, abyste snížili počet falešných poplachů.

**Parametr kamery**

Název	Informace o hodnotě	Popis
Pravděpodobnost prahové hodnoty (%)	Výchozí: 55 % Minimum: 0 % Maximum: 100 %	Minimální pravděpodobnost kladné identifikace obličeje, aby byla generována událost Person Identification.
Velikost obličeje (%)	Výchozí: 7,5 % Minimum: 5 % Maximum: 100 %	Minimální velikost obličeje, která má být detekována, v porovnání s velikostí celého obrazu.
Minimální počet snímků	Výchozí: 4 Minimum: 1	Minimální počet po sobě jdoucích snímků videa, na kterých se musí obličej objevit, aby byl detekován.
Snímky k analýze (%)	Výchozí: 100 % Minimum: 10 % Maximum: 100 %	Procento snímků, které jsou analyzovány při identifikaci osob. Hodnota 50 % znamená, že je analyzován každý druhý snímek.

**12.21.9****Konfigurace skupin osob**

Hlavní okno > > **Zařízení** > rozbalte položku

**Konfigurace skupin osob:**

1. Vyberte kartu **Skupiny osob**.

2. Klepnutím na možnost  přidáte novou skupinu osob.

3. Zadejte příslušné hodnoty.

4. Klepnutím na možnost  odstraníte skupinu osob.

**Upozornění!**

Hodnoty výchozí skupiny nelze odstranit ani změnit.

**Tabulka skupin osob**

<b>Skupina osob</b>	Zadejte název skupiny osob.
<b>Barva poplachu</b>	Poklepáním vyberte požadovanou barvu poplachu.
<b>Název poplachu</b>	Zadejte název poplachu, který se bude zobrazovat v aplikaci Operator Client.

**Změna hodnot tabulky skupin osob:**

1. Poklepejte na příslušné pole tabulky.
2. Změňte hodnotu.

**Priorita alarmu**

Prioritu poplachu můžete pro poplarchy Person Identification nastavit na stránce **Poplarchy**.

**Upozornění!**

Pro každou kameru z příslušné skupiny osob můžete nastavit různé priority poplachů. Můžete také změnit prioritu poplachu výchozí skupiny osob.

**Viz**

– *Stránka Poplarchy, stránka 298*

**12.21.10****Přidání zařízení LPR**

Hlavní okno > > **Zařízení** > rozbalte položku

Zařízení LPR slouží k identifikaci a zjišťování čísel registračních značek. Podle potřeby můžete vhodně nakonfigurovat události LPR.

Pokud má zařízení LPR zjišťovat konkrétní čísla registračních značek, musíte nejprve přímo v zařízení LPR nakonfigurovat seznam odpovídajících čísel registračních značek. Podrobné informace naleznete v uživatelské dokumentaci k zařízení.

**Upozornění!**

Zařízení musí být připojeno a musí být dostupné.

Aplikace BVMS se připojí pouze v případě, že je v zařízení LPR povoleno ověřování a je zadáno uživatelské jméno a heslo. Uživatelské jméno a heslo nesmí být prázdné.

**Přidání zařízení LPR:**

1. Klepněte pravým tlačítkem myši na možnost .
2. Klepněte na možnost **Přidat zařízení LPR**.  
Zobrazí se dialogové okno **Přidat zařízení LPR**.
3. Zadejte příslušné hodnoty.
4. Klepněte na tlačítko **Ověřit**.
5. Klepněte na tlačítko **OK**.  
Zařízení bude přidáno do systému.

**Upozornění!**

V konfiguraci zařízení LPR je nutné zadat adresu IP pro BVMS Management Server. V opačném případě systém BVMS nebude z tohoto zařízení LPR načítat události.

**Dialogové okno Přidat zařízení LPR****Síťová adresa**

Zadejte IP adresu zařízení.

**Číslo portu**

Zadejte číslo portu zařízení.

**Uživatelské jméno**

Zadejte platné uživatelské jméno pro přihlášení k zařízení.

**Heslo**

Zadejte heslo pro přihlašování k zařízení.

**Ověřit**

Klepnutím na toto tlačítko se přihlásíte k zařízení pomocí výše zadaných přístupových údajů.

**12.22****Stránka Zařízení VRM**

Hlavní okno > **Zařízení** > rozbalte položku

Umožňuje přidat a nakonfigurovat zařízení VRM. Zařízení VRM potřebuje alespoň kodér, zařízení iSCSI, logickou jednotku přiřazenou zařízení iSCSI a fond úložišť.. Prostudujte si Poznámky k vydání a katalogový list pro aktuální verze firmwaru.

**Upozornění!**

Po přidání zařízení iSCSI s příslušnými kodéry do systému BVMS je nutné tomuto zařízení iSCSI přidat názvy IQN všech kodérů (týká se některých typů zařízení iSCSI). Podrobnější informace obsahuje *Konfigurace zařízení iSCSI, stránka 188*.

**Upozornění!**

Ve všech počítačích se zařízením VRM musí být čas synchronizován s modulem Management Server. Jinak může dojít ke ztrátě nahrávek.

V počítači s modulem Management Server nakonfigurujte software serveru času. Pomocí standardních procedur systému Windows nakonfigurujte v počítači se službou VRM jako server času adresu IP počítače s modulem Management Server.

**Viz**

- *Konfigurace vícesměrového vysílání, stránka 225*
- *Synchronizace konfigurace systému BVMS, stránka 174*
- *Stránka Nastavení VRM, stránka 168*
- *Stránka Fond, stránka 175*
- *Stránka Zařízení iSCSI, stránka 184*
- *Změna hesla k zařízení VRM, stránka 171*

**12.22.1****Přidání zařízení VRM pomocí vyhledávání**

Hlavní okno > **Zařízení** >

V síti je nutné mít spuštěnou službu VRM v počítači a zařízení iSCSI.

**Upozornění!**

Pokud přidáváte zařízení iSCSI bez nakonfigurovaných cílů a logických jednotek, spusťte výchozí konfiguraci a přidejte tomuto zařízení iSCSI názvy IQN jednotlivých kodérů.

Pokud přidáváte zařízení iSCSI s předem nakonfigurovanými cíli a logickými jednotkami, přidejte tomuto zařízení iSCSI názvy IQN jednotlivých kodérů.

Podrobnější informace obsahuje část *Konfigurace zařízení iSCSI, stránka 188*.

**Postup přidání zařízení VRM pomocí vyhledávání:**

1. Klepněte pravým tlačítkem myši na možnost  a klepněte na tlačítko **Vyhledat zařízení VRM**.  
Otevře se dialogové okno **BVMS Scan Wizard**.
2. Označte příslušná zaškrťovací políčka u zařízení, která chcete přidat.

3. Vyberte v seznamu **Funkce** požadovanou roli.  
Zobrazené role, z nichž lze vybírat, závisí na aktuálním typu zařízení VRM.  
Zvolíte-li možnost **Redundantní** nebo **Záložní**, bude nutné provést další konfigurační krok.
4. V seznamu **Funkce** zvolte požadovanou roli.  
Zobrazené role, z nichž lze vybírat, závisí na aktuálním typu zařízení VRM.
5. Klepněte na ikonu **Další >>**
6. V seznamu **Nadřazené zařízení VRM** zvolte hlavní zařízení VRM pro vybrané redundantní nebo záložní zařízení VRM.
7. Klepněte na tlačítko **Další >>**.  
Otevře se dialogové okno průvodce **Ověření zařízení**.
8. U každého zařízení chráněného heslem zadejte heslo.  
Heslo se automaticky zkontroluje ve chvíli, kdy několik sekund nezadáte do vstupního pole další znak nebo když klepnete mimo vstupní pole k zadání hesla.  
Pokud jsou u všech zařízení nastavena stejná hesla, stačí heslo zadat do prvního pole **Heslo**. Poté klepněte pravým tlačítkem myši na dané pole a klepněte na možnost **Kopírovat buňku do sloupce**.



Ve sloupci **Stav** jsou úspěšná přihlášení označena symbolem .



Neúspěšná přihlášení jsou označena symbolem .

9. Klepněte na možnost **Dokončit**.  
Zařízení se přidá do stromu zařízení.

**Poznámka:** Ve výchozím nastavení jsou všechna zařízení VRM přidána s zabezpečeným připojením.

#### Změna zabezpečeného/nezabezpečeného připojení:



1. Klepněte pravým tlačítkem myši na možnost .
2. Klepněte na možnost **Upravit zařízení VRM**.  
Zobrazí se dialogové okno **Upravit zařízení VRM**.
3. Zaškrtněte políčko **Zabezpečit připojení**.  
Použitý port se automaticky změní na port HTTPS.  
Nebo  
Zrušte zaškrtnutí políčka **Zabezpečit připojení**.  
Použitý port se automaticky změní na port rcpp.

#### Viz

- *Přidání zařízení, stránka 120*
- *Stránka Zařízení VRM, stránka 165*
- *Konfigurace zařízení iSCSI, stránka 188*
- *Duální/záložní nahrávání, stránka 28*

## 12.22.2

### Ruční přidání primárního nebo sekundárního zařízení VRM



Hlavní okno > **Zařízení** > pravým tlačítkem myši klepněte na položku  > klepněte na položku **Přidat VRM** > dialogové okno **Přidat VRM**

Slouží k přidání zařízení VRM. Můžete zvolit typ zařízení a zadat přihlašovací údaje.

Záložní zařízení VRM lze k hlavnímu zařízení VRM přiřadit pouze za předpokladu, že jsou obě zařízení připojena a úspěšně ověřena. Dojde k synchronizaci hesel.

Pokud znáte IP adresu a heslo, můžete primární zařízení VRM přidat ručně.

**Postup přidání primárního zařízení VRM:**

1. Proveďte požadovaná nastavení pro zařízení VRM.
2. V seznamu **Type** vyberte možnost **Primární**.
3. Klepněte na tlačítko **OK**.

Zařízení VRM se přidá.

Pokud znáte IP adresu a heslo, můžete sekundární zařízení VRM přidat ručně.

**Upozornění!**

Při konfiguraci sekundárního zařízení VRM je nutné nejprve nainstalovat příslušný software do požadovaného počítače. Spustěte soubor Setup.exe a zvolte možnost **Sekundární VRM**.

**Postup přidání sekundárního zařízení VRM:**

1. Proveďte požadovaná nastavení pro zařízení VRM.
2. V seznamu **Type** vyberte možnost **Sekundární**.
3. Klepněte na tlačítko **OK**.

Zařízení VRM se přidá.

Nyní můžete sekundární zařízení VRM nakonfigurovat jako jakékoliv jiné primární zařízení VRM.

**Dialogové okno Přidat VRM****Název**

Zadejte zobrazovaný název zařízení.

**Síťová adresa / port**

Zadejte IP adresu zařízení.

Pokud je políčko **Zabezpečit připojení** zaškrtnuté, port se automaticky změní na port HTTPS.

Pokud nejsou použity žádné výchozí porty, můžete číslo portu změnit.

**Type**

Vyberte požadovaný typ zařízení.

**Uživatelské jméno**

Zadejte uživatelské jméno pro přihlašování.

**Heslo**

Zadejte heslo pro přihlašování.

**Zobrazit heslo**

Klepnutím na tuto možnost povolíte zobrazování hesla.

**Zabezpečení**

Ve výchozím nastavení je políčko **Zabezpečit připojení** zaškrtnuté, pokud je podporován protokol HTTPS.

**Upozornění!**

Pokud migrujete na BVMS verze 10.0 a vyšší, není políčko **Zabezpečit připojení** ve výchozím nastavení zaškrtnuté a připojení je nezabezpečené (rcpp).

Chcete-li změnit zabezpečené nebo nezabezpečené připojení, použijte příkaz **Upravit zařízení VRM** a zaškrtněte nebo zrušte zaškrtnutí políčka **Zabezpečit připojení**.

**Test**

Klepnutím ověříte, zda je zařízení připojeno a zda úspěšně proběhlo ověření.

**Vlastnosti**

V případě potřeby změňte čísla portů pro protokoly HTTP a HTTPS. Tuto akci lze provést pouze v případě, že přidáváte nebo upravujete zařízení VRM, které není připojeno. Je-li zařízení VRM připojeno, dané hodnoty se načtou a nelze je změnit.

V řádku tabulky **Nadřazené zařízení VRM** se zobrazuje zvolené zařízení.

**Viz**

- *Úprava zařízení VRM, stránka 168*
- *Ruční přidání redundantního zařízení VRM, stránka 172*
- *Ruční přidání záložního zařízení VRM, stránka 171*

**12.22.3****Úprava zařízení VRM**

Hlavní okno > **Zařízení**

Slouží k úpravě zařízení VRM.

**Změna zabezpečeného/nezabezpečeného připojení:**

1. Klepněte pravým tlačítkem myši na možnost  .
2. Klepněte na možnost **Upravit zařízení VRM**.  
Zobrazí se dialogové okno **Upravit zařízení VRM**.
3. Zaškrtněte políčko **Zabezpečit připojení**.  
Použitý port se automaticky změní na port HTTPS.  
Nebo  
Zrušte zaškrtnutí políčka **Zabezpečit připojení**.  
Použitý port se automaticky změní na port rcpp.

**Upozornění!**

Po aktualizaci na novější verzi doporučujeme provést změnu na zabezpečené připojení.

Podrobné informace o parametru dialogového okna **Upravit zařízení VRM** naleznete v kapitole **Ruční přidání primárního nebo sekundárního zařízení VRM**.

**Viz**

- *Ruční přidání primárního nebo sekundárního zařízení VRM, stránka 166*

**12.22.4****Stránka Nastavení VRM**

Hlavní okno > **Zařízení** > rozbalte položku  >  > **Hlavní nastavení** > **Nastavení VRM**

**Jméno iniciátora serveru**

Zobrazuje jméno iniciátora iSCSI pro VRM Server.

**12.22.5****Stránka SNMP**

Hlavní okno > **Zařízení** > rozbalte položku  > rozbalte položku  > **Sít'** > **SNMP**

**1. adresa hostitele SNMP 2. adresa hostitele SNMP**

Služba VRM podporuje protokol SNMP (Simple Network Management Protocol) pro správu a sledování síťových komponent a může odesílat zprávy (depeše) SNMP na adresy IP. Jednotka podporuje protokol SNMP MIB II v unifikovaném kódu. Chcete-li odesílat depeše SNMP, zadejte zde adresy IP jedné nebo dvou požadovaných cílových jednotek.

Některé události jsou odesílány pouze jako depeše SNMP. Popisy naleznete v souboru MIB.



**12.22.6****Stránka Účty**

Nakonfigurovat vystavování obrazů a ukládat a exportovat videodata ve formátu MP4 lze až po vytvoření účtu pro ukládání obrazů a získání přístupu k obrazům. Můžete vytvořit maximálně čtyři (4) účty.

**Typ**

Vyberte typ účtu: FTP **FTP** nebo **Dropbox**.

**Adresa IP**

Zadejte adresu IP serveru, na nějž si přejete ukládat obrazy.

**Uživatelské jméno**

Zadejte uživatelské jméno pro server.

**Heslo**

Zadejte heslo, které umožňuje přístup k serveru. Chcete-li heslo ověřit, klikněte na tlačítko **Zkontrolovat** vpravo.

**Zkontrolovat**

Kliknutím na tlačítko ověřte heslo.

**Cesta**

Zadejte přesnou cestu ke složce na serveru, do níž si přejete odesílat obrazy a videodata.

**12.22.7****Stránka Pokročilé**

Hlavní okno > **Zařízení** > rozbalte položku  > rozbalte položku  > **Služba** > **Pokročilé**

**Protokolování RCP+ / Protokolování ladění / Protokolování opětovného přehrávání / Protokolování VDP / Protokolování výkonu**

Aktivujte různé protokoly pro VRM Server a Configuration Manager.

Soubory protokolu pro aplikaci VRM Server se ukládají do počítače, v němž je spuštěna aplikace VRM Server, a lze je prohlížet nebo stahovat pomocí aplikace VRM Monitor.

Soubory protokolu programu Configuration Manager jsou uloženy v místním počítači v následujícím adresáři:

%USERPROFILE%\My Documents\Bosch\Video Recording Manager\Log

**Doba platnosti (dny)**

Zadejte dobu uchování souborů s protokoly (ve dnech).

**Soubor s úplným výpisem paměti**

Toto políčko zaškrtněte pouze v případě nutnosti, například pokud tým technické služby zákazníkům vyžaduje úplný souhrnný přehled hlavní paměti.

**Podpora protokolu Telnet**

Toto políčko zaškrtněte, pokud má být podporován přístup pomocí protokolu Telnet.

Zaškrtněte pouze v případě, že je to nezbytné.

**Upozornění!**

Rozsáhlé zaznamenávání vyžaduje značný výkon procesoru a velkou kapacitu pevného disku. Nepoužívejte rozsáhlé zaznamenávání při nepřetržitém provozu.

**12.22.8****Šifrování nahrávání pro zařízení VRM**

Šifrované nahrávání pro kodéry VRM není ve výchozím nastavení zapnuté.

Šifrované nahrávání pro primární a sekundární zařízení VRM je třeba zapnout samostatně.

**Upozornění!**

Před prvním zapnutím šifrovaného nahrávání musíte vytvořit záložní klíč (certifikát zálohování). Ke každému zařízení VRM stačí vytvořit záložní klíč pouze jednou. V případě ztráty běžného šifrovacího klíče můžete nahrávky dešifrovat za použití záložního klíče.

Doporučujeme kopii záložního klíče uchovat na bezpečném místě (například v seufu).

**Vytvoření záložního klíče:**

1. Vyberte příslušné zařízení VRM.
2. Vyberte kartu **Služba**.
3. Vyberte kartu **Šifrování nahrávky**.
4. Klepněte na tlačítko **záložního klíče**.
5. Zvolte umístění pro uložení certifikace.
6. Zadejte a potvrďte heslo, které vyhovuje požadavkům na komplexnost hesla.
7. Klepněte na tlačítko **Vytvořit**.  
Vytvoří se záložní klíč (certifikát zálohování).

**Zapnutí/vypnutí šifrovaného nahrávání:**

1. Vyberte příslušné zařízení VRM.
2. Vyberte kartu **Služba**.
3. Vyberte kartu **Šifrování nahrávky**.
4. Zaškrtněte nebo zrušte zaškrtnutí políčka **Zapnout šifrované nahrávání**.

5. Klepněte na možnost .

**Poznámka:** Šifrování se aktivuje až po další změně bloku. To může chvíli trvat. Ujistěte se, zda kodéry provádí šifrování.

**Kontrola šifrování kodérů VRM:**

1. Vyberte příslušné zařízení VRM.
2. Vyberte kartu **Služba**.
3. Vyberte kartu **Šifrování nahrávky**.

**Poznámka:** Můžete se podívat také na kartu **Monitoring** na monitoru VRM.

**Upozornění!**



Všechny kodéry VRM, které podporují šifrování, automaticky zašifrují nahrávání, jakmile je v zařízení VRM aktivována funkce šifrování. U jednotlivých kodérů lze šifrování vypnout. Kodéry VSG vždy šifrují, pokud je v zařízení VRM šifrování zapnuté.

**Zapnutí/vypnutí šifrovaného nahrávání u jednotlivých kodérů VRM:**

1. Vyberte příslušný kodér VRM.
2. Vyberte kartu **Nahrávání**.
3. Vyberte kartu **Správa nahrávání**.
4. Zaškrtněte nebo zrušte zaškrtnutí políčka **Šifrování**.
5. Klepněte na možnost .

## 12.22.9

**Změna hesla k zařízení VRM**

Hlavní okno > **Zařízení** > rozbalte položku  > 

**Změna hesla:**

1. Klepněte pravým tlačítkem myši na možnost  a pak klepněte na možnost **Změnit heslo pro VRM**.  
Zobrazí se dialogové okno **Změnit heslo**.
2. Do pole **Staré heslo** zadejte příslušné heslo.
3. Do pole **Nové heslo** zadejte nové heslo a stejné heslo zadejte také do druhého pole **Nové heslo**.

Klepněte na tlačítko **OK**.



- ▶ Potvrďte další dialogové okno.
- ✓ Heslo k zařízení se změní ihned.

## 12.22.10

**Přidání fondu VRM**

Hlavní okno > **Zařízení** > rozbalte položku 

**Postup přidání fondu VRM:**

- ▶ Klepněte pravým tlačítkem myši na možnost  nebo  a klepněte na tlačítko **Přidat fond**.  
Do systému se přidá nový fond.

**Viz**

– *Fond úložišť iSCSI, stránka 184*

## 12.22.11

**Ruční přidání záložního zařízení VRM**

Hlavní okno > **Zařízení** > rozbalte položku  > pravým tlačítkem myši klepněte na položku  > klepněte na položku **Přidat Záložní VRM** > dialogové okno **Přidat Záložní VRM**

**Upozornění!**

Při konfiguraci sekundárního zařízení VRM je nutné nejprve nainstalovat příslušný software do požadovaného počítače. Spustěte soubor Setup.exe a zvolte možnost **Sekundární VRM**.

Roli záložního zařízení VRM může převzít jak primární zařízení VRM, tak sekundární zařízení VRM. Můžete přidat primární záložní zařízení VRM k primárnímu zařízení VRM nebo sekundární záložní zařízení k sekundárnímu zařízení VRM.

Pokud znáte IP adresu a heslo, můžete záložní zařízení VRM přidat ručně. Původně zvolené zařízení VRM je hlavním zařízením VRM pro toto záložní zařízení VRM.

Můžete přidat záložní zařízení VRM. Lze tak učinit buď ručně, nebo jej můžete vybrat ze seznamu vyhledaných zařízení VRM.

Záložní zařízení VRM lze k hlavnímu zařízení VRM přiřadit pouze za předpokladu, že jsou obě zařízení připojena a úspěšně ověřena. Dojde k synchronizaci hesel.

**Přidání záložního zařízení VRM:**

1. Proved'te požadovaná nastavení pro zařízení VRM.
2. Zkontrolujte, zda je vybráno správné hlavní zařízení VRM. Pokud není, zrušte tento postup.

3. Klepněte na tlačítko **OK**.
- ✓ Záložní zařízení VRM je přidáno k vybranému hlavnímu zařízení VRM.

#### Dialogové okno Přidat Záložní VRM

##### Síťová adresa

Zadejte IP adresu zařízení nebo zvolte síťovou adresu ze seznamu **Vyhledaná zařízení VRM**.

##### Vyhledaná zařízení VRM

Zobrazí seznam vyhledaných zařízení VRM. Nové vyhledávání můžete spustit zavřením dialogového okna a jeho opětovným otevřením.



#### Upozornění!



Záložní zařízení VRM přebírá nastavení, která jsou nakonfigurována v hlavním zařízení VRM. Pokud dojde ke změně nastavení hlavního zařízení VRM, změní se odpovídajícím způsobem i nastavení záložního zařízení VRM.

#### Viz

– *Duální/záložní nahrávání, stránka 28*

## 12.22.12

### Ruční přidání redundantního zařízení VRM

Hlavní okno > **Zařízení** > rozbalte položku  > pravým tlačítkem myši klepněte na položku  > klepněte na položku **Přidat redundantní zařízení VRM** > dialogové okno **Přidat VRM**



#### Upozornění!

Při konfiguraci sekundárního zařízení VRM je nutné nejprve nainstalovat příslušný software do požadovaného počítače. Spusťte soubor Setup.exe a zvolte možnost **Sekundární VRM**.

Roli redundantního zařízení VRM může převzít pouze sekundární zařízení VRM. Přidejte redundantní zařízení VRM k primárnímu zařízení VRM.

Pokud znáte IP adresu a heslo, můžete redundantní zařízení VRM přidat ručně. Původně zvolené zařízení VRM je hlavní zařízením VRM pro toto redundantní zařízení VRM.

#### Postup přidání redundantního zařízení VRM:

1. Proveďte požadovaná nastavení pro zařízení VRM.
2. Zkontrolujte, zda je zvoleno správné hlavní zařízení VRM. Není-li, zrušte tento postup.
3. Klepněte na tlačítko **OK**.

Redundantní zařízení VRM je přidáno k vybranému primárnímu zařízení VRM.

#### Dialogové okno Přidat VRM

##### Název

Zadejte zobrazovaný název zařízení.

##### Síťová adresa / port

Zadejte IP adresu zařízení.

Pokud je políčko **Zabezpečit připojení** zaškrtnuté, port se automaticky změní na port HTTPS. Pokud nejsou použity žádné výchozí porty, můžete číslo portu změnit.

##### Type

Vyberte požadovaný typ zařízení.

##### Uživatelské jméno

Zadejte uživatelské jméno pro přihlašování.

**Zobrazit heslo**

Klepnutím na tuto možnost povolíte zobrazování hesla.

**Heslo**

Zadejte heslo pro přihlašování.

**Zabezpečení**

Ve výchozím nastavení je políčko **Zabezpečit připojení** zaškrtnuté, pokud je podporován protokol HTTPS.

**Upozornění!**

Pokud migrujete na BVMS verze 10.0 a vyšší, není políčko **Zabezpečit připojení** ve výchozím nastavení zaškrtnuté a připojení je nezabezpečené (rcpp).

Chcete-li změnit zabezpečené nebo nezabezpečené připojení, použijte příkaz **Upravit zařízení VRM** a zaškrtněte nebo zrušte zaškrtnutí políčka **Zabezpečit připojení**.

**Test**

Klepnutím ověříte, zda je zařízení připojeno a zda úspěšně proběhlo ověření.

**Vlastnosti**

V případě potřeby změňte čísla portů pro protokoly HTTP a HTTPS. Tuto akci lze provést pouze v případě, že přidáváte nebo upravujete zařízení VRM, které není připojeno. Je-li zařízení VRM připojeno, dané hodnoty se načtou a nelze je změnit.

V řádku tabulky **Nadřazené zařízení VRM** se zobrazuje zvolené zařízení.

**Viz**

- *Ruční přidání primárního nebo sekundárního zařízení VRM, stránka 166*
- *Duální/záložní nahrávání, stránka 28*

**12.22.13****Přidání kodérů pomocí vyhledávání****Postup přidání kodérů pomocí vyhledávání:**

1. Klepněte pravým tlačítkem myši na možnost  a klepněte na tlačítko **Vyhledat kodéry**.  
Otevře se dialogové okno **BVMS Scan Wizard**.
2. Vyberte požadované kodéry a požadovaný fond VRM a poté klepnutím na tlačítko **Přiřadit** přiřadte kodéry k fondu VRM.
3. Klepněte na tlačítko **Další >>**.  
Otevře se dialogové okno průvodce **Ověření zařízení**.
4. U každého zařízení chráněného heslem zadejte heslo.  
Heslo se automaticky zkontroluje ve chvíli, kdy několik sekund nezadáte do vstupního pole další znak nebo když kliknete mimo vstupní pole k zadání hesla.  
Pokud jsou u všech zařízení nastavena stejná hesla, stačí heslo zadat do prvního pole **Heslo**. Poté klikněte pravým tlačítkem myši na dané pole a klikněte na možnost **Kopírovat buňku do sloupce**.

Ve sloupci **Stav** jsou úspěšná přihlášení označena symbolem .

Neúspěšná přihlášení jsou označena symbolem .

5. Klepněte na možnost **Dokončit**.  
Zařízení se přidá do stromu zařízení.

Ikona  označuje chybu, kterou je třeba řešit. Další informace o konkrétní chybě naleznete v popisku.

### 12.22.14

#### Přidání zařízení VSG pomocí vyhledávání

##### Postup přidání zařízení VSG pomocí vyhledávání:

1. Klepněte pravým tlačítkem myši na možnost  a klepněte na tlačítko **Vyhledat prvky Video Streaming Gateway**.  
Otevře se dialogové okno **BVMS Scan Wizard**.
2. Vyberte požadované zařízení VSG, zvolte požadovaný fond VRM a klepnutím na tlačítko **Přiřadit** přiřadíte zařízení k fondu VRM.
3. Klepněte na tlačítko **Další >>**.  
Otevře se dialogové okno průvodce **Ověření zařízení**.
4. U každého zařízení chráněného heslem zadejte heslo.  
Heslo se automaticky zkontroluje ve chvíli, kdy několik sekund nezádáte do vstupního pole další znak nebo když klepnete mimo vstupní pole k zadání hesla.  
Pokud jsou u všech zařízení nastavena stejná hesla, stačí heslo zadat do prvního pole **Heslo**. Poté klepněte pravým tlačítkem myši na dané pole a klepněte na možnost **Kopírovat buňku do sloupce**.

Ve sloupci **Stav** jsou úspěšná přihlášení označena symbolem .

Neúspěšná přihlášení jsou označena symbolem .

5. Klepněte na možnost **Dokončit**.  
Zařízení se přidá do stromu zařízení.

### 12.22.15

#### Synchronizace konfigurace systému BVMS



Hlavní okno > **Zařízení** > rozbalte položku  > pravým tlačítkem myši klepněte na položku  > příkaz **Synchronizovat konfiguraci BVMS**

Od verze BVMS 6.0 je podporována verze VRM 3.50. Pokud během aktualizace na verzi BVMS 6.0 neaktualizujete zařízení VRM na verzi 3.50, nahrávání bude pokračovat, ale nebude možné změnit konfiguraci původního zařízení VRM.

Pokud jste provedli aktualizaci verze softwaru VRM na verzi 3.50, je nutné konfiguraci BVMS synchronizovat ručně.

### 12.22.16

#### Importování konfigurace z VRM

Hlavní okno > **Zařízení** > rozbalte položku  > 

Pokud chcete vyměnit primární zařízení VRM, můžete naimportovat konfiguraci původního primárního zařízení VRM.

**Poznámka:** možné pouze u primárního zařízení VRM.

**Předpoklad:** provedli jste zálohu původního souboru s konfigurací pro zařízení VRM (config.xml). Postup zálohování naleznete v tématu *Údržba systému BVMS, stránka 74*.

##### Importování konfigurace z VRM:

1. Zkopírujte záložní soubor s konfigurací VRM (config.xml) do umístění C:\ProgramData\Bosch\VRM\primary.

2. Klepněte pravým tlačítkem myši na ikonu .
3. Vyberte možnost **Importovat konfiguraci z disku VRM**.  
Naimportuje se konfigurace původní VRM.



### Upozornění!



Naimportuje se pouze konfigurace pro kodér, VSG a iSCSI.

Všechny ostatní konfigurace bude nutné zopakovat, například v případě přidání požadovaných zařízení do **Logický Strom**, při konfiguraci poplachů nebo u nastavení nahrávání.

## 12.23

### Stránka Fond

Hlavní okno > **Zařízení** > rozbalte položku 

> rozbalte položku  >   
Slouží ke konfiguraci nastavení nahrávání pro všechna zařízení shromážděná v tomto fondu úložišť.

#### Identifikace fondu

Zobrazuje číslo fondu.

#### Režim předvoleb nahrávání

##### – Záložní

Nahrávky se ukládají pouze na primární cíl. Pokud nelze na tento cíl ukládat, nahrávka se uloží na cíl zadaný jako sekundární.

K chybě dojde tehdy, když primární cíl z jakéhokoli důvodu neposkytne úložné bloky: ať už kvůli výpadku systému, chybě sítě, nebo nedostatečné kapacitě.

Druhý seznam můžete ponechat prázdný. V tomto případě není možné záložní řešení, nicméně sníží se počet potřebných relací iSCSI a v sekundárním cíli není vyhrazeno žádné místo na disku. Tímto opatřením omezíte riziko přetížení systému a prodloužíte dobu, po kterou mohou být v systému uchovávána data.

**Poznámka:** pro každou kameru a kodér je pak třeba nakonfigurovat primární a sekundární cíl.

##### – Automatický

Vyvážení zatížení se nakonfiguruje automaticky. **Automatický** režim se automaticky snaží o optimalizaci doby uchovávání dostupných cílů iSCSI. Pokud budete chtít přidělit bloky druhého cíle iSCSI, vyberte v seznamu **Použití sekundárního cíle** možnost **ZAPNUTO**.

#### Doba základní kontroly (dny)

Zadejte požadované časové období. Po ukončení tohoto časového období provede program Video Recording Manager analýzu toho, zda je distribuce úložiště v **automatickém** režimu stále optimální. Pokud ne, program Video Recording Manager provede potřebné změny.

#### Použití sekundárního cíle

Umožňuje určit, zda budou bloky distribuovány z druhého cíle.

Výběrem možnosti **Zapnuto** nebo **Vypnuto** zapnete nebo vypnete používání sekundárního cíle.

- **ZAPNUTO:** možnost **ZAPNUTO** vyberte v případě, že chcete použít sekundární cíl ke snížení výpadků v nahrávání v případě selhání primárního cíle. Pokud je primární cíl dostupný, bloky sekundárního cíle se nepoužívají, ale úložiště je přesto přiděleno. Tato redundance omezuje dobu uchovávání dat v systému.
- **VYPNUTO:** možnost **VYPNUTO** vyberte v případě, že žádný sekundární cíl nechcete používat. V případě selhání primárního cíle potřebuje program Video Recording Manager více času na reorganizaci. To znamená větší výpadky v záznamu.

### Rezervace bloků pro dobu nečinnosti

Zadejte počet dní, po které budou nahrávána data z přiřazených kodérů, i když nebude aplikace VRM Server funkční.

Pokud například nastavíte hodnotu 4, data z kodérů budou nahrávána po dobu přibližně 4 dní nečinnosti aplikace VRM Server.

Obsahuje-li systém kodéry s nízkou přenosovou rychlostí, lze předem přidělený prostor na disku podstatně zmenšit. Tímto opatřením zajistíte řádnou distribuci kapacity úložiště a prodloužíte dobu, po kterou mohou být v systému uchovávána data.

### Povolit jednotky LUN větší než 2 TB

Klepnutím zapnete použití jednotek LUN, které jsou větší než 2 TB.

Jednotky LUN větší než 2 TB („velké jednotky LUN“) nejsou podporovány následujícími zařízeními:

- Zařízení VRM s verzí firmwaru starší než 3.60
- Zařízení VSG s verzí firmwaru starší než 6.30
- Kodéry s verzí firmwaru starší než 6.30

Systém BVMS vám brání v následujících činnostech:

- přidání nebo přesun zařízení s verzí firmwaru starší než 6.30 do fondu, který povoluje velké jednotky LUN,
- přidání nebo přesun zařízení, která momentálně nejsou připojena k síti, do fondu, který povoluje velké jednotky LUN,
- přidání nebo přesun zařízení iSCSI, které obsahuje velké jednotky LUN, do fondu, který nepovoluje velké jednotky LUN,
- povolení velkých jednotek LUN u fondu, který obsahuje zařízení s verzí firmwaru starší než 6.30,
- zakázání velkých jednotek LUN u fondu se zařízením iSCSI, které obsahuje velké jednotky LUN.



Přesuňte zařízení s firmwarem verze starší než 6.30 do fondu, který nepovoluje velké jednotky LUN.

### Viz

- *Přidání jednotky LUN, stránka 192*
- *Přidání fondu VRM, stránka 171*

## 12.23.1

### Konfigurace režimu automatického nahrávání ve fondu

Hlavní okno > **Zařízení** > rozbalte položku  > rozbalte položku  > 

#### Pozor:

Pokud jste dříve nakonfigurovali režim záložního nahrávání, bude tato konfigurace přepsána.

#### Postup konfigurace:



- ▶ V seznamu **Režim předvoleb nahrávání** vyberte položku **Automatický**. Po aktivaci konfigurace se aktivuje režim nahrávání **Automatický**. Na stránce **Předvolby nahrávání** kodéru jsou vypnuty seznamy primárních a sekundárních cílů.

#### Související témata

- *Konfigurace režimu záložního nahrávání na straně kodéru, stránka 223*

## 12.23.2

### Ruční přidání kodéru/dekodéru

Hlavní okno > **Zařízení** > rozbalte  > rozbalte  > pravým tlačítkem myši klikněte na  > klikněte na **Přidat kodér** > dialogové okno **Přidat kodér**





nebo

Hlavní okno > **Zařízení** > pravým tlačítkem myši klikněte na  > klikněte na **Přidat kodér** > dialogové okno **Přidat kodér**

nebo

Hlavní okno > **Zařízení** > pravým tlačítkem myši klikněte na  > klikněte na **Přidat kodér** > dialogové okno **Přidat kodér**

nebo



Hlavní okno > **Zařízení** > rozbalte  > pravým tlačítkem myši klikněte na  > klikněte na **Přidat dekodér** > dialogové okno **Přidat kodér**

Slouží k ručnímu přidání kodéru nebo dekodéru. Tato funkce je užitečná zejména v případě, že chcete přidat jakékoliv IP videozařízení od společnosti Bosch (pouze pro zařízení VRM).

#### **Pozor:**

Pokud přidáváte IP videokodér/videodekodér od společnosti Bosch pomocí volby **<Automatická detekce>**, musí být toto zařízení dostupné v síti.

#### **Přidání IP videozařízení od společnosti Bosch:**

1. Rozbalte nabídku , rozbalte položku , klikněte pravým tlačítkem myši na možnost .

Nebo

klikněte pravým tlačítkem myši na možnost .

Nebo

klikněte pravým tlačítkem myši na možnost .

2. Klikněte na možnost **Přidat kodér**.  
Zobrazí se dialogové okno **Přidat kodér**.
3. Zadejte příslušnou IP adresu.
4. V seznamu vyberte položku **<Automatická detekce>**.
5. Klikněte na tlačítko **OK**.  
Zařízení bude přidáno do systému.

Ikona  označuje chybu, kterou je třeba řešit. Další informace o konkrétní chybě naleznete v popisku.

#### **Dialogové okno Přidat kodér**

##### **Adresa IP:**

Zadejte platnou IP adresu.

##### **Typ kodéru: / typ dekodéru:**



U zařízení známého typu zvolte příslušnou položku. Není nutné, aby bylo zařízení dostupné v síti.

Pokud chcete přidat libovolné IP videozařízení od společnosti Bosch, zvolte možnost **<Automatická detekce>**. Zařízení musí být dostupné v síti.

Chcete-li přidat kameru pro offline konfiguraci, vyberte možnost **<Jeden zástupný znak kamery>**.

## 12.23.3

### Ruční přidání zařízení iSCSI

Hlavní okno > **Zařízení** >  > rozbalte položku  > pravým tlačítkem myši klepněte na položku  > **Přidat zařízení iSCSI** > dialogové okno **Přidat zařízení iSCSI**

Slouží k přidání zařízení iSCSI k zařízení VRM.

#### Postup přidání zařízení iSCSI:

1. Klepněte pravým tlačítkem myši na možnost  a klepněte na tlačítko **Přidat zařízení iSCSI**.  
Otevře se dialogové okno **Přidat zařízení iSCSI**.
2. Zadejte požadovaný zobrazovaný název, síťovou adresu zařízení iSCSI a typ zařízení a klepněte na tlačítko **OK**.  
Zařízení iSCSI bude přidáno k vybranému fondu VRM.  
V případě potřeby přidejte cíle a logické jednotky.

#### Dialogové okno Přidat zařízení iSCSI

##### Název

Zadejte zobrazovaný název zařízení.

##### Síťová adresa

Zadejte síťovou adresu zařízení.

##### Typ zařízení iSCSI

Vyberte příslušný typ zařízení.

##### Uživatelské jméno

Zadejte uživatelské jméno pro přihlašování.

##### Heslo

Zadejte heslo pro přihlašování.

##### Povolit monitorování

Pokud zařízení DIVAR IP vyberete jako zařízení typu iSCSI a pro tento typ zařízení DIVAR IP je podporováno libovolné monitorování SNMP (Simple Network Management Protocol), pole **Povolit monitorování** bude dostupné.

Zaškrtnutím tohoto políčka povolíte sledování stavu zařízení DIVAR IP. BVMS teď automaticky přijímá a analyzuje depeše SNMP ze zařízení DIVAR IP a aktivuje události a poplarchy sledování stavu (například pro procesor, úložiště, ventilátor apod.). Ve výchozím nastavení jsou aktivovány pouze kritické poplarchy.

**Poznámka:** nejprve nakonfigurujte SNMP na zařízení DIVAR IP.

**Poznámka:** toto nastavení je k dispozici pouze u podporovaných zařízení.

Další informace o konfiguraci SNMP v zařízení DIVAR IP naleznete v příslušné dokumentaci DIVAR IP.

##### Související témata



- *Přidání zařízení VRM pomocí vyhledávání, stránka 165*

##### Viz

- *Stránka SNMP, stránka 149*
- *Konfigurace sledování SNMP, stránka 92*

## 12.23.4

**Ruční přidání Video Streaming Gateway**

Hlavní okno > **Zařízení** > rozbalte položku  >   
Podle potřeby můžete přidat zařízení VSG do fondu VRM.

**Postup ručního přidání zařízení VSG:**

1. Klepněte pravým tlačítkem myši na ikonu  a pak klepněte na příkaz **Přidat bránu toků videodat**.  
Zobrazí se dialogové okno **Přidat bránu toků videodat**.
  2. Proveďte požadovaná nastavení pro zařízení VSG.
  3. Klepněte na tlačítko **Přidat**.
- ✓ Zařízení VSG bude přidáno do systému. Bude nahráván obraz z kamer přiřazených tomuto zařízení VSG.

**Dialogové okno Přidat bránu toků videodat**

Klepněte pravým tlačítkem myši na možnost  > **Přidat bránu toků videodat** > dialogové okno **Přidat bránu toků videodat**

**Název**

Zadejte požadovaný zobrazovaný název zařízení.

**Uživatelské jméno**

Zadejte uživatelské jméno používané k přihlášení k zařízení. Obvykle se jedná o: service

**Sít'ová adresa/port**

Zadejte IP adresu zařízení.

Pokud je políčko **Zabezpečit připojení** zaškrtnuté, port se automaticky změní na port HTTPS. Číslo portu můžete změnit, pokud nejsou použity žádné výchozí porty nebo pokud jsou instance VSG nakonfigurovány v jiném pořadí.

**Výchozí porty**

Instance VSG	Port rcpp	Port HTTPS
1	8756	8443
2	8757	8444
3	8758	8445
4	8759	8446
5	8760	8447
6	8761	8448
7	8762	8449

**Heslo**

Zadejte heslo pro přihlašování k zařízení.

**Show password**

Klepnutím na tuto možnost povolíte zobrazování hesel. Dávejte však pozor, aby toto heslo nikdo nezahlédl.

**Zabezpečení**

Ve výchozím nastavení je políčko **Zabezpečit připojení** zaškrtnuté, pokud je podporován protokol HTTPS.

Od verze VSG 7.0 instance VSG podporuje zabezpečené připojení.



### Upozornění!

Pokud migrujete na BVMS verze 10.0 a vyšší, není políčko **Zabezpečit připojení** ve výchozím nastavení zaškrtnuté a připojení je nezabezpečené (rcpp).

Chcete-li změnit zabezpečené nebo nezabezpečené připojení, použijte příkaz **Upravit bránu toků videodat** a zaškrtněte nebo zrušte zaškrtnutí políčka **Zabezpečit připojení**.

### Test



Klepnutím na toto tlačítko se přihlásíte k zařízení pomocí výše zadaných přístupových údajů.

### Viz

- *Úprava Video Streaming Gateway, stránka 196*

## 12.23.5

### Ruční přidání zařízení DSA E-Series s úložištěm iSCSI

Hlavní okno > **Zařízení** > rozbalte položku  >  > 

Můžete buď přidat zařízení iSCSI E-Series, které už je inicializované, nebo přidat zařízení iSCSI E-Series, které není inicializované.

Můžete přidat jednotky LUN větší než 2 TB, pokud má fond povoleny velké jednotky LUN.

Jednotky LUN větší než 2 TB („velké jednotky LUN“) nejsou podporovány následujícími zařízeními:

- Zařízení VRM s verzí firmwaru starší než 3.60
- Zařízení VSG s verzí firmwaru starší než 6.30
- Kodéry s verzí firmwaru starší než 6.30

Systém BVMS vám brání v následujících činnostech:

- přidání nebo přesun zařízení s verzí firmwaru starší než 6.30 do fondu, který povoluje velké jednotky LUN,
- přidání nebo přesun zařízení, která momentálně nejsou připojena k síti, do fondu, který povoluje velké jednotky LUN,
- přidání nebo přesun zařízení iSCSI, které obsahuje velké jednotky LUN, do fondu, který nepovoluje velké jednotky LUN,
- povolení velkých jednotek LUN u fondu, který obsahuje zařízení s verzí firmwaru starší než 6.30,
- zakázání velkých jednotek LUN u fondu se zařízením iSCSI, které obsahuje velké jednotky LUN.

Přesuňte zařízení s firmwarem verze starší než 6.30 do fondu, který nepovoluje velké jednotky LUN.

#### Postup přidání inicializovaného zařízení iSCSI:



1. Klepněte pravým tlačítkem myši na ikonu  a poté klepněte na možnost **Přidat zařízení DSA E-Series**.  
Otevře se dialogové okno **Přidat zařízení DSA E-Series**.
2. Zadejte IP adresu pro správu a heslo.
3. Klepněte na možnost **Připojit**  
Po navázání spojení se vyplní pole ve skupině **Řídící jednotka** nebo ve skupině **2. řídící jednotka**.
4. Klepněte na tlačítko **OK**.  
Zařízení bude přidáno do systému.

Dostupné cíle jsou automaticky prohledány a zobrazí se logické jednotky.



Můžete použít zařízení iSCSI.

Pokud má fond povoleny velké logické jednotky a zařízení iSCSI má nakonfigurovány velké logické jednotky, zobrazí se ve sloupci **Velká jednotka LUN** u příslušných logických jednotek symbol zaškrtnutí.

#### Postup přidání neinicializovaného zařízení iSCSI:

1. Klepněte pravým tlačítkem myši na ikonu  a poté klepněte na možnost **Přidat zařízení DSA E-Series**.  
Otevře se dialogové okno **Přidat zařízení DSA E-Series**.
2. Zadejte IP adresu pro správu a heslo.
3. Klepněte na možnost **Připojit**.  
Po navázání spojení se vyplní pole ve skupině **Řídící jednotka** nebo ve skupině **2. řídící jednotka**.
4. Klepněte na tlačítko **OK**.  
Zařízení bude přidáno do systému.
5. Klepněte na možnost  a poté na možnost .
6. Klepněte na kartu **Základní konfigurace**.
7. Zadejte požadovanou kapacitu logické jednotky.  
Pokud zadáte hodnotu větší než 2 TB, je nutné u fondu povolit logické jednotky větší než 2 TB.
8. Klepněte na tlačítko **Inicializovat**.  
Logické jednotky budou vytvořeny.
9. Klepněte na tlačítko **Zavřít**.
10. Pravým tlačítkem myši klepněte na zařízení iSCSI a poté klepněte na možnost **Vyhledat cíl**.  
Jednotky LUN se zobrazí s neznámým stavem.
11. Uložte a aktivujte konfiguraci.
12. Naformátujte všechny jednotky LUN.
13. Pokud jste přidali zařízení iSCSI s duální řídicí jednotkou, odeberte požadované logické jednotky z první řídicí jednotky, klepněte pravým tlačítkem myši na druhou řídicí jednotku a klepnutím na tlačítko **Vyhledat cíl** tyto logické jednotky přidejte.

#### Dialogové okno Přidat zařízení DSA E-Series

Hlavní okno > **Zařízení** >  > rozbalte položku  > pravým tlačítkem myši klepněte na

položku  > **Přidat zařízení DSA E-Series** > dialogové okno **Přidat zařízení DSA E-Series**

Slouží k přidání DSA E-Series zařízení iSCSI. U tohoto typu zařízení je IP adresa pro správu odlišná od IP adresy úložiště iSCSI. Prostřednictvím této IP adresy pro správu je zařízení automaticky rozpoznáváno a konfigurováno.

#### Název

Zadejte zobrazovaný název zařízení.

#### Adresa pro správu

Zadejte IP adresu pro automatickou konfiguraci zařízení.

#### Heslo:

Zadejte heslo k tomuto zařízení.

**Typ zařízení DSA E-Series**

Zobrazuje typ zařízení.

**Kanál pro síťovou adresu iSCSI**

Zobrazí IP adresu portu iSCSI zařízení. Můžete zvolit jinou IP adresu, je-li dostupná.

**Adresa pro správu**

Zobrazí IP adresu pro automatickou konfiguraci druhé řídicí jednotky (je-li k dispozici). Můžete zvolit jinou IP adresu, je-li dostupná.

**Kanál pro síťovou adresu iSCSI**

Zobrazí IP adresu portu iSCSI druhé řídicí jednotky (je-li k dispozici). Můžete zvolit jinou IP adresu, je-li dostupná.

**Připojit**

Klepnutím zjistíte nastavení zařízení.

Po navázání spojení se vyplní pole ve skupině **Řídicí jednotka** a **Řídicí jednotka 2**.

**Viz**

- *Stránka Základní konfigurace, stránka 189*
- *Formátování logické jednotky, stránka 193*

**12.23.6****Přidání kodérů pomocí vyhledávání****Postup přidání kodérů pomocí vyhledávání:**

1. Klepněte pravým tlačítkem myši na možnost  a klepněte na tlačítko **Vyhledat kodéry**.  
Otevře se dialogové okno **BVMS Scan Wizard**.
2. Vyberte požadované kodéry a požadovaný fond VRM a poté klepnutím na tlačítko **Přiřadit** přiřadte kodéry k fondu VRM.
3. Klepněte na tlačítko **Další >>**.  
Otevře se dialogové okno průvodce **Ověření zařízení**.
4. U každého zařízení chráněného heslem zadejte heslo.  
Heslo se automaticky zkontroluje ve chvíli, kdy několik sekund nezadáte do vstupního pole další znak nebo když kliknete mimo vstupní pole k zadání hesla.  
Pokud jsou u všech zařízení nastavena stejná hesla, stačí heslo zadat do prvního pole **Heslo**. Poté klikněte pravým tlačítkem myši na dané pole a klikněte na možnost **Kopírovat buňku do sloupce**.

Ve sloupci **Stav** jsou úspěšná přihlášení označena symbolem .

Neúspěšná přihlášení jsou označena symbolem .





5. Klepněte na možnost **Dokončit**.  
Zařízení se přidá do stromu zařízení.

Ikona  označuje chybu, kterou je třeba řešit. Další informace o konkrétní chybě naleznete v popisku.

## 12.23.7



### Přidání zařízení VSG pomocí vyhledávání

Postup přidání zařízení VSG pomocí vyhledávání:

1. Klepněte pravým tlačítkem myši na možnost  a klepněte na tlačítko **Vyhledat prvky Video Streaming Gateway**.  
Otevře se dialogové okno **BVMS Scan Wizard**.
2. Vyberte požadované zařízení VSG, zvolte požadovaný fond VRM a klepnutím na tlačítko **Přiřadit** přiřadíte zařízení k fondu VRM.
3. Klepněte na tlačítko **Další >>**.  
Otevře se dialogové okno průvodce **Ověření zařízení**.
4. U každého zařízení chráněného heslem zadejte heslo.  
Heslo se automaticky zkontroluje ve chvíli, kdy několik sekund nezadáte do vstupního pole další znak nebo když klepnete mimo vstupní pole k zadání hesla.  
Pokud jsou u všech zařízení nastavena stejná hesla, stačí heslo zadat do prvního pole **Heslo**. Poté klepněte pravým tlačítkem myši na dané pole a klepněte na možnost **Kopírovat buňku do sloupce**.  
  
Ve sloupci **Stav** jsou úspěšná přihlášení označena symbolem .  
Neúspěšná přihlášení jsou označena symbolem .
5. Klepněte na možnost **Dokončit**.  
Zařízení se přidá do stromu zařízení.

## 12.23.8

### Konfigurace duálního nahrávání ve stromu zařízení

Hlavní okno > **Zařízení** > rozbalte položku  >  >   
Aby bylo možné nakonfigurovat duální nahrávání, je nutné zakázat funkci ANR.  
Pokud nakonfigurujete duální nahrávání pro jednu kameru vícekanálového kodéru, systém se postará o to, aby byl stejný cíl nahrávání nakonfigurován pro všechny kamery tohoto kodéru.  
Duální nahrávání lze nakonfigurovat přiřazením kodérů, které jsou nahrávány primárním zařízením VRM, sekundárnímu zařízením VRM. To je užitečné například v případě, kdy chcete přiřadit pouze část kodérů, které jsou nahrávány primárním zařízením VRM.  
Sekundární zařízením VRM již musí být přidáno.

**Konfigurace:**

1. Klepněte pravým tlačítkem myši na možnost  a pak klepněte na možnost **Přidat kodér z primárního zařízení VRM**.  
Zobrazí se dialogové okno **Přidat kodéry**.
2. Klepnutím vyberte požadované kodéry.  
Při výběru fondu nebo zařízení VRM jsou automaticky vybrány všechny podřízené položky.
3. Klepněte na tlačítko **OK**.  
Vybrané kodéry budou přidány do sekundárního zařízení VRM.





**Viz**

- *Konfigurace duálního nahrávání v tabulce kamer, stránka 291*
- *Konfigurace funkce ANR, stránka 291*
- *Duální/záložní nahrávání, stránka 28*

## 12.24 Stránka Kodér/dekodér Bosch

Postup konfigurace kodéru/dekodéru Bosch naleznete zde: *Stránka Kodér/dekodér/kamera Bosch, stránka 210.*

## 12.25 Stránka Zařízení iSCSI

Hlavní okno > **Zařízení** > rozbalte položku  > rozbalte položku  > rozbalte položku  > rozbalte položku 

Přidat můžete zařízení E-Series iSCSI nebo jakékoliv jiné podporované zařízení iSCSI.

### Viz

- *Ruční přidání zařízení iSCSI, stránka 185*
- *Ruční přidání zařízení DSA E-Series s úložištěm iSCSI, stránka 186*
- *Konfigurace zařízení iSCSI, stránka 188*
- *Přidání jednotky LUN, stránka 192*
- *Formátování logické jednotky, stránka 193*

### 12.25.1 Fond úložišť iSCSI

Fond úložišť lze použít k logickému mapování síťové topologie systému

Video Recording Manager. Například: 2 budovy, obě obsahují úložiště a zařízení a vy chcete zabránit směrování síťové komunikace z jedné budovy do druhé.

Fondy úložišť lze použít také k seskupení kamer a úložných systémů podle důležitosti.

Příkladem může být stav, kdy máte některé velmi důležité kamery a kromě nich spoustu méně důležitých. V takovém případě je můžete seskupit do dvou fondů úložišť a jeden zabezpečit mnoha redundantními funkcemi, zatímco druhý nikoliv.

U fondu úložišť lze nakonfigurovat tyto vlastnosti vyrovnávání zatížení:

- Předvolby nahrávání (**Automaticky** nebo **Záložní**)
- Použití sekundárního cíle  
Sekundární cíl se používá v režimu **Záložní** v případě, že přiřazený primární cíl selže. Pokud je tato možnost vypnutá, nahrávání se u všech zařízení přiřazených k tomuto primárnímu cíli zastaví.  
Režim **Automaticky**: V případě, že jeden z cílů selže, VRM Server automaticky přiřadí příslušná zařízení k jiným úložištím. Při odstávce serveru VRM Server v době, kdy selhal cíl, je nahrávání u zařízení přiřazeným danému cíli zastaveno.
- Rezervace bloků pro dobu nečinnosti
- Období základní kontroly

Pro každý fond můžete nakonfigurovat, že povoluje jednotky LUN větší než 2 TB.

Jednotky LUN větší než 2 TB („velké jednotky LUN“) nejsou podporovány následujícími zařízeními:

- Zařízení VRM s verzí firmwaru starší než 3.60
- Zařízení VSG s verzí firmwaru starší než 6.30
- Kodéry s verzí firmwaru starší než 6.30

Systém BVMS vám brání v následujících činnostech:

- přidání nebo přesun zařízení s verzí firmwaru starší než 6.30 do fondu, který povoluje velké jednotky LUN,
- přidání nebo přesun zařízení, která momentálně nejsou připojena k síti, do fondu, který povoluje velké jednotky LUN,



- přidání nebo přesun zařízení iSCSI, které obsahuje velké jednotky LUN, do fondu, který nepovoluje velké jednotky LUN,
- povolení velkých jednotek LUN u fondu, který obsahuje zařízení s verzí firmwaru starší než 6.30,
- zakázání velkých jednotek LUN u fondu se zařízením iSCSI, které obsahuje velké jednotky LUN.

Přesuňte zařízení s firmwarem verze starší než 6.30 do fondu, který nepovoluje velké jednotky LUN.



Pokud má primární zařízení VRM fond, který povoluje velké jednotky LUN, odpovídající redundantní zařízení VRM zdědí toto nastavení a vy nemůžete vybrat či zrušit výběr pole **Povolit jednotky LUN větší než 2 TB** u odpovídajícího fondu redundantního zařízení VRM. Pokud jste přidali zařízení iSCSI s velkými jednotkami LUN do redundantního zařízení VRM, není možné zrušit zaškrtnutí pole **Povolit jednotky LUN větší než 2 TB** u odpovídajícího fondu primárního zařízení VRM.

### Viz

- *Stránka Fond, stránka 175*

## 12.25.2

### Ruční přidání zařízení iSCSI

Hlavní okno > **Zařízení** >  > rozbalte položku  > pravým tlačítkem myši klepněte na

položku  > **Přidat zařízení iSCSI** > dialogové okno **Přidat zařízení iSCSI**

Slouží k přidání zařízení iSCSi k zařízení VRM.

#### Postup přidání zařízení iSCSI:

1. Klepněte pravým tlačítkem myši na možnost  a klepněte na tlačítko **Přidat zařízení iSCSI**.  
Otevře se dialogové okno **Přidat zařízení iSCSI**.
2. Zadejte požadovaný zobrazovaný název, síťovou adresu zařízení iSCSI a typ zařízení a klepněte na tlačítko **OK**.  
Zařízení iSCSI bude přidáno k vybranému fondu VRM.  
V případě potřeby přidejte cíle a logické jednotky.

#### Dialogové okno Přidat zařízení iSCSI

##### Název

Zadejte zobrazovaný název zařízení.

##### Síťová adresa

Zadejte síťovou adresu zařízení.

##### Typ zařízení iSCSI

Vyberte příslušný typ zařízení.

##### Uživatelské jméno

Zadejte uživatelské jméno pro přihlašování.

##### Heslo

Zadejte heslo pro přihlašování.

##### Povolit monitorování

Pokud zařízení DIVAR IP vyberete jako zařízení typu iSCSI a pro tento typ zařízení DIVAR IP je podporováno libovolné monitorování SNMP (Simple Network Management Protocol), pole

**Povolit monitorování** bude dostupné.

Zaškrtnutím tohoto políčka povolíte sledování stavu zařízení DIVAR IP. BVMS teď automaticky přijímá a analyzuje depeše SNMP ze zařízení DIVAR IP a aktivuje události a poplarchy sledování stavu (například pro procesor, úložiště, ventilátor apod.). Ve výchozím nastavení jsou aktivovány pouze kritické poplarchy.

**Poznámka:** nejprve nakonfigurujte SNMP na zařízení DIVAR IP.

**Poznámka:** toto nastavení je k dispozici pouze u podporovaných zařízení.

Další informace o konfiguraci SNMP v zařízení DIVAR IP naleznete v příslušné dokumentaci DIVAR IP.

#### Související témata

- *Přidání zařízení VRM pomocí vyhledávání, stránka 165*

#### Viz

- *Stránka SNMP, stránka 149*
- *Konfigurace sledování SNMP, stránka 92*

## 12.25.3

### Ruční přidání zařízení DSA E-Series s úložištěm iSCSI



Hlavní okno > **Zařízení** > rozbalte položku

Můžete buď přidat zařízení iSCSI E-Series, které už je inicializované, nebo přidat zařízení iSCSI E-Series, které není inicializované.

Můžete přidat jednotky LUN větší než 2 TB, pokud má fond povoleny velké jednotky LUN.

Jednotky LUN větší než 2 TB („velké jednotky LUN“) nejsou podporovány následujícími zařízeními:

- Zařízení VRM s verzí firmwaru starší než 3.60
- Zařízení VSG s verzí firmwaru starší než 6.30
- Kodéry s verzí firmwaru starší než 6.30

Systém BVMS vám brání v následujících činnostech:

- přidání nebo přesun zařízení s verzí firmwaru starší než 6.30 do fondu, který povoluje velké jednotky LUN,
- přidání nebo přesun zařízení, která momentálně nejsou připojena k síti, do fondu, který povoluje velké jednotky LUN,
- přidání nebo přesun zařízení iSCSI, které obsahuje velké jednotky LUN, do fondu, který nepovoluje velké jednotky LUN,
- povolení velkých jednotek LUN u fondu, který obsahuje zařízení s verzí firmwaru starší než 6.30,
- zakázání velkých jednotek LUN u fondu se zařízením iSCSI, které obsahuje velké jednotky LUN.

Přesuňte zařízení s firmwarem verze starší než 6.30 do fondu, který nepovoluje velké jednotky LUN.

#### Postup přidání inicializovaného zařízení iSCSI:



1. Klepněte pravým tlačítkem myši na ikonu  a poté klepněte na možnost **Přidat zařízení DSA E-Series**.



Otevře se dialogové okno **Přidat zařízení DSA E-Series**.

2. Zadejte IP adresu pro správu a heslo.
3. Klepněte na možnost **Připojit**



Po navázání spojení se vyplní pole ve skupině **Řídící jednotka** nebo ve skupině **2. řídící jednotka**.

4. Klepněte na tlačítko **OK**.  
Zařízení bude přidáno do systému.  
Dostupné cíle jsou automaticky prohledány a zobrazí se logické jednotky.  
Můžete použít zařízení iSCSI.  
Pokud má fond povoleny velké logické jednotky a zařízení iSCSI má nakonfigurovány velké logické jednotky, zobrazí se ve sloupci **Velká jednotka LUN** u příslušných logických jednotek symbol zaškrtnutí.

#### Postup přidání neinicializovaného zařízení iSCSI:

1. Klepněte pravým tlačítkem myši na ikonu  a poté klepněte na možnost **Přidat zařízení DSA E-Series**.  
Otevře se dialogové okno **Přidat zařízení DSA E-Series**.
2. Zadejte IP adresu pro správu a heslo.
3. Klepněte na možnost **Připojit**  
Po navázání spojení se vyplní pole ve skupině **Řídící jednotka** nebo ve skupině **2. řídící jednotka**.
4. Klepněte na tlačítko **OK**.  
Zařízení bude přidáno do systému.
5. Klepněte na možnost  a poté na možnost .
6. Klepněte na kartu **Základní konfigurace**.
7. Zadejte požadovanou kapacitu logické jednotky.  
Pokud zadáte hodnotu větší než 2 TB, je nutné u fondu povolit logické jednotky větší než 2 TB.
8. Klepněte na tlačítko **Inicializovat**.  
Logické jednotky budou vytvořeny.
9. Klepněte na tlačítko **Zavřít**.
10. Pravým tlačítkem myši klepněte na zařízení iSCSI a poté klepněte na možnost **Vyhledat cíl**.  
Jednotky LUN se zobrazí s neznámým stavem.
11. Uložte a aktivujte konfiguraci.
12. Naformátujte všechny jednotky LUN.
13. Pokud jste přidali zařízení iSCSI s duální řídicí jednotkou, odeberte požadované logické jednotky z první řídicí jednotky, klepněte pravým tlačítkem myši na druhou řídicí jednotku a klepnutím na tlačítko **Vyhledat cíl** tyto logické jednotky přidejte.

#### Dialogové okno Přidat zařízení DSA E-Series

Hlavní okno > **Zařízení** >  > rozbalte položku  > pravým tlačítkem myši klepněte na

položku  > **Přidat zařízení DSA E-Series** > dialogové okno **Přidat zařízení DSA E-Series**

Slouží k přidání DSA E-Series zařízení iSCSI. U tohoto typu zařízení je IP adresa pro správu odlišná od IP adresy úložiště iSCSI. Prostřednictvím této IP adresy pro správu je zařízení automaticky rozpoznáváno a konfigurováno.

#### Název

Zadejte zobrazovaný název zařízení.

#### Adresa pro správu

Zadejte IP adresu pro automatickou konfiguraci zařízení.

**Heslo:**

Zadejte heslo k tomuto zařízení.

**Typ zařízení DSA E-Series**

Zobrazuje typ zařízení.

**Kanál pro síťovou adresu iSCSI**

Zobrazí IP adresu portu iSCSI zařízení. Můžete zvolit jinou IP adresu, je-li dostupná.

**Adresa pro správu**

Zobrazí IP adresu pro automatickou konfiguraci druhé řídicí jednotky (je-li k dispozici). Můžete zvolit jinou IP adresu, je-li dostupná.

**Kanál pro síťovou adresu iSCSI**

Zobrazí IP adresu portu iSCSI druhé řídicí jednotky (je-li k dispozici). Můžete zvolit jinou IP adresu, je-li dostupná.

**Připojit**



Klepnutím zjistíte nastavení zařízení.

Po navázání spojení se vyplní pole ve skupině **Řídicí jednotka** a **Řídicí jednotka 2**.

**Viz**

- *Stránka Základní konfigurace, stránka 189*
- *Formátování logické jednotky, stránka 193*

**12.25.4****Konfigurace zařízení iSCSI**

Hlavní okno > **Zařízení** > rozbalte položku  > rozbalte položku  > 

Po přidání zařízení VRM, zařízení iSCSI a kodérů proveďte následující postupy, díky kterým bude možné ukládat videodata kodérů do zařízení iSCSI nebo je naopak odtamtud načítat:

- Provedením výchozí konfigurace vytvořte logické jednotky na všech cílech zařízení iSCSI. Tento krok je volitelný. Nepotřebujete jej provést u zařízení iSCSI s předkonfigurovanými logickými jednotkami.
- Po provedení výchozí konfigurace prohledejte zařízení iSCSI, aby se cíle a logické jednotky doplnily do Stromu Zařízení.

**Poznámka:**

Ne všechna zařízení iSCSI podporují výchozí konfiguraci a automatické mapování názvů IQN.

**Nezbytný předpoklad:**

Pro zařízení iSCSI musí být nakonfigurovány platné adresy IP.

**Postup základní konfigurace zařízení DSA E-Series iSCSI:**

- ▶ Rozbalte větev příslušného zařízení VRM  a  a klepněte na příslušné zařízení

iSCSI 

1. Klepněte na kartu **Základní konfigurace**.
2. Zadejte požadovanou kapacitu logické jednotky.  
Pokud zadáte hodnotu větší než 2 TB, je nutné u fondu povolit logické jednotky větší než 2 TB.
3. Klepněte na tlačítko **Inicializovat**.  
Logické jednotky budou vytvořeny.
4. Klepněte na tlačítko **Zavřít**.

5. Pravým tlačítkem myši klepněte na zařízení iSCSI a poté klepněte na možnost **Vyhledat cíl**.  
Jednotky LUN se zobrazí s neznámým stavem.
6. Uložte a aktivujte konfiguraci.
7. Naformátujte všechny jednotky LUN.
8. Pokud jste přidali zařízení iSCSI s duální řídicí jednotkou, odeberte požadované logické jednotky z první řídicí jednotky, klepněte pravým tlačítkem myši na druhou řídicí jednotku a klepnutím na tlačítko **Vyhledat cíl** tyto logické jednotky přidejte.

#### Postup základní konfigurace ostatních zařízení iSCSI:

1. Klepněte na kartu **Základní konfigurace**.
2. Zadejte požadovaný počet jednotek LUN.
3. Klepněte na tlačítko **Nastavit**.  
Vytvoří se jednotky LUN.
4. Klepněte na tlačítko **Zavřít**.
5. Pravým tlačítkem myši klepněte na zařízení iSCSI a poté klepněte na možnost **Vyhledat cíl**.  
Jednotky LUN se zobrazí s neznámým stavem.
6. Uložte a aktivujte konfiguraci.
7. Naformátujte všechny jednotky LUN.

#### Postup mapování názvů IQN pro ostatní zařízení iSCSI:





1. Rozbalte větev příslušného zařízení VRM  a  a klepněte na příslušné zařízení iSCSI .
2. Pravým tlačítkem myši klepněte na možnosti  a poté na možnost **Mapovat IQN**.  
Zobrazí se dialogové okno iqn-Mapper a proces se zahájí.  
Kodéry, které jsou přiděleny k vybranému zařízení VRM, jsou vyhodnoceny a jejich názvy IQN jsou přidány do tohoto zařízení iSCSI.
3. Klepnutím na tlačítko  uložíte nastavení.
4. Klepnutím na tlačítko  aktivujete konfiguraci.

#### Viz

- *Stránka Základní konfigurace, stránka 189*
- *Dialogové okno Vyrovnávání zatížení, stránka 191*
- *Dialogové okno iqn-Mapper, stránka 194*
- *Formátování logické jednotky, stránka 193*

## 12.25.5

### Stránka Základní konfigurace

Hlavní okno > **Zařízení** > rozbalte položku  > rozbalte položku  > rozbalte položku  > klepněte na položku  > karta **Základní konfigurace**

Zobrazené možnosti se mohou lišit v závislosti na použitém typu úložného systému iSCSI. Umožňuje provést základní konfiguraci zařízení iSCSI. Vytvoříte logické jednotky na pevném disku iSCSI a naformátujete je.

Zobrazí se pouze v případě, že je zařízení jedním z úložných systémů iSCSI podporovaných společností Bosch, například DSA nebo DLS 1x00.

**Upozornění!**

Po základní konfiguraci zařízení E-Series potřebuje systém mnoho hodin (někdy i dní) k inicializaci. V této fázi není k dispozici plný výkon a ve fázi 1.5 může selhat formátování.

**Fyzická kapacita [GB]**

Informace o celkové kapacitě úložného systému.

**Počet LUN**

Je možné změnit počet jednotek LUN.

**Upozornění!**

Pokud změníte počet jednotek LUN, celý systém iSCSI se přeuspořádá a všechny sekvence uložené v systému budou ztraceny.

Před provedením změn proto vždy zkontrolujte záznamy a zálohujte všechny důležité sekvence.

**Kapacita pro nová čísla LUN [GB]**

Vzhledem k tomu, že maximální počet jednotek LUN pole úložiště je 256, velikost logické jednotky by neměla být nastavena na příliš malou hodnotu. V opačném případě nebude možné v budoucnu vytvořit žádné další jednotky LUN, dokud nenainstalujete další police.

**Cílové náhradní disky**

Počet náhradních disků, které má systém mít.

**Skutečné náhradní disky**

Počet náhradních disků, které jsou aktuálně v systému Toto číslo se může od výše uvedeného čísla lišit například ve chvílích, kdy byl úložný systém ručně překonfigurován nebo kdy došlo k poruše disku.

**Stav inicializace (%)**

Doplňkové informace, které se zobrazují během inicializace. Po dokončení inicializace (100 %) budete mít také znovu možnost odstranit veškeré jednotky LUN.

**RAID-DP (zaostřeno na spolehlivost)**

Tuto možnost aktivujte v případě, že si nepřejete používat stanovený typ RAID-4 diskového pole RAID, ale upřednostňujete použití spolehlivějšího typu RAID DP diskového pole RAID.

**RAID 6 (zaostřeno na spolehlivost)**

Tuto možnost aktivujte v případě, že si nepřejete používat stanovený typ RAID 5 diskového pole RAID, ale upřednostňujete použití spolehlivějšího typu RAID 6 diskového pole RAID.





**Další informace**

Zobrazuje další informace, například informace o tom, že úložný systém není správně nakonfigurován a není tedy možná jeho instalace.

**Viz**

- *Ruční přidání zařízení DSA E-Series s úložištěm iSCSI, stránka 186*

## 12.25.6 Dialogové okno Vyrovnávání zatížení





Hlavní okno > **Zařízení** > rozbalte položku  > rozbalte položku  > rozbalte položku  > pravým tlačítkem myši klepněte na položku  > příkaz **Probíhá vyrovnání zatížení...** > dialogové okno **Vyrovnávání zatížení**

**Předpoklad:** Je nakonfigurován režim nahrávání **Automaticky**.

Nastavte horní meze pro povolenou přenosovou rychlost a počet současných připojení iSCSI pro jednotlivé systémy iSCSI. Při překročení těchto mezí již nebudou data zapisována do systému iSCSI a dojde k jejich ztrátě.



Pro podporované systémy (například Bosch RAID, NetApp, DLA) použijte výchozí hodnoty. Při použití jiného zařízení si prostudujte dokumentaci tohoto zařízení. Nejprve začněte zkoušet malé hodnoty.

## 12.25.7 Přesunutí systému iSCSI do jiného fondu (Změna fondu...)





Hlavní okno > **Zařízení** > rozbalte položku  > rozbalte položku  > rozbalte položku  > rozbalte položku 

Zařízení lze v rámci jednoho zařízení VRM přesouvat z jednoho fondu do druhého, aniž by se ztratily nahrávky.

**Postup přesunutí:**

1. Klepněte pravým tlačítkem myši na možnost  /  /  a klepněte na tlačítko **Změnit fond...**. Otevře se dialogové okno **Změnit fond**.
2. V seznamu **Nový fond:** zvolte požadovaný fond.
3. Klepněte na tlačítko **OK**. Zařízení se přesune do zvoleného fondu.

## 12.25.8 Stránka Jednotky LUN

Hlavní okno > **Zařízení** > rozbalte položku  > rozbalte položku  > rozbalte položku  > rozbalte položku  > rozbalte položku 

Umožňuje přidat, odebrat či naformátovat jednotky LUN a prohlížet příslušné informace.

**Přidat**

Kliknutím na toto tlačítko zobrazíte dialogové okno **Přidat logickou jednotku**.

**Odebrat**

Klepnutím na toto tlačítko odeberete zvolené řádky. Chcete-li vybrat řádek, klepněte na jeho záhlaví na levé straně. Každý řádek představuje jednotku LUN.

Zobrazí se okno se zprávou.

**Naformátovat logickou jednotku**

Klepnutím na toto tlačítko naformátujete zvolenou jednotku LUN. Zobrazí se okno se zprávou.

**Formát**

Klepnutím na zaškrtnuté políčko vyberte jednotku LUN a poté klepněte na možnost

**Naformátovat logickou jednotku**.

**Logická jednotka**

Zobrazuje název logické jednotky.

**Velikost [GB]**

Zobrazuje maximální kapacitu jednotky LUN.

**Velká jednotka LUN**

Každá buňka informuje, zda se jedná o jednotku LUN větší než 2 TB či nikoli.

**Stav**

Zobrazuje stav jednotky LUN.



**Průběh**

Zobrazuje průběh formátování.

**Viz**

- *Stránka Fond, stránka 175*
- *Přidání jednotky LUN, stránka 192*
- *Přidání zařízení VRM pomocí vyhledávání, stránka 165*

**12.25.9****Přidání jednotky LUN**

Hlavní okno > **Zařízení** > rozbalte položku  > rozbalte položku  >   
 Při prohledávání sítě se požadovaná zařízení iSCSI obvykle automaticky přidají s cíly a logickými jednotkami. Pokud prohledávání sítě nepracuje správně nebo chcete-li nakonfigurovat zařízení iSCSI v režimu offline předtím, než bude skutečně integrováno do sítě, nakonfigurujte cíl v zařízení iSCSI a v tomto cíli nakonfigurujte jednu nebo více logických jednotek.

Můžete přidat jednotky LUN větší než 2 TB, pokud má fond povoleny velké jednotky LUN. Jednotky LUN větší než 2 TB („velké jednotky LUN“) nejsou podporovány následujícími zařízeními:

- Zařízení VRM s verzí firmwaru starší než 3.60
- Zařízení VSG s verzí firmwaru starší než 6.30
- Kodéry s verzí firmwaru starší než 6.30

Systém BVMS vám brání v následujících činnostech:

- přidání nebo přesun zařízení s verzí firmwaru starší než 6.30 do fondu, který povoluje velké jednotky LUN,
- přidání nebo přesun zařízení, která momentálně nejsou připojena k síti, do fondu, který povoluje velké jednotky LUN,
- přidání nebo přesun zařízení iSCSI, které obsahuje velké jednotky LUN, do fondu, který nepovoluje velké jednotky LUN,
- povolení velkých jednotek LUN u fondu, který obsahuje zařízení s verzí firmwaru starší než 6.30,
- zakázání velkých jednotek LUN u fondu se zařízením iSCSI, které obsahuje velké jednotky LUN.

Přesuňte zařízení s firmwarem verze starší než 6.30 do fondu, který nepovoluje velké jednotky LUN.

**Postup přidání:**





1. V případě potřeby klepnutím vyberte možnost **Povolit jednotky LUN větší než 2 TB**.
2. Klepněte pravým tlačítkem myši na ikonu  a pak klepněte na příkaz **Vyhledat cíl**.

Cíl  bude přidán.









### 12.25.11 Dialogové okno iqn-Mapper

Hlavní okno > **Zařízení** > rozbalte položku  > rozbalte položku  > rozbalte položku  > pravým tlačítkem myši klepněte na položku  > **Mapovat IQN**  
Umožňuje spustit proces mapování názvů IQN.

#### Viz

- *Přidání zařízení VRM pomocí vyhledávání, stránka 165*
- *Konfigurace zařízení iSCSI, stránka 188*

### 12.26 Stránka zařízení Video Streaming Gateway

Hlavní okno > **Zařízení** > rozbalte položku  > rozbalte položku  > rozbalte položku  > 

V této kapitole je uveden postup konfigurace zařízení VSG v systému. Umožňuje přidat a nakonfigurovat tyto typy kodérů:

- Kodéry Bosch
- Kodéry ONVIF
- Kodéry JPEG
- Kodéry RTSP

#### Přidání zařízení VSG pomocí vyhledávání:

1. Klepněte pravým tlačítkem myši na možnost  a klepněte na možnost **Vyhledat prvky Video Streaming Gateway**.  
Zobrazí se dialogové okno **BVMS Scan Wizard**.
2. Vyberte požadované zařízení VSG, zvolte požadovaný fond VRM a klepnutím na tlačítko **Přiřadit** přiřadíte zařízení k fondu VRM.
3. Klepněte na tlačítko **Další >>**.  
Otevře se dialogové okno průvodce **Ověření zařízení**.
4. U každého zařízení chráněného heslem zadejte heslo.  
Heslo se automaticky zkontroluje ve chvíli, kdy několik sekund nezadáte do vstupního pole další znak nebo když klepnete mimo vstupní pole k zadání hesla.  
Pokud jsou u všech zařízení nastavena stejná hesla, stačí heslo zadat do prvního pole **Heslo**. Poté klepněte pravým tlačítkem myši na dané pole a klepněte na možnost **Kopírovat buňku do sloupce**.

Ve sloupci **Stav** jsou úspěšná přihlášení označena symbolem .

Neúspěšná přihlášení jsou označena symbolem .

5. Klepněte na možnost **Dokončit**.  
Zařízení se přidá do stromu zařízení.



Pokud přidáte nové zařízení VSG verze 7.0 nebo vyšší, je políčko **Zabezpečit připojení** ve výchozím nastavení zaškrtnuté.

Chcete-li změnit zabezpečené nebo nezabezpečené připojení, použijte příkaz **Upravit bránu toků videodat** a zaškrtněte nebo zrušte zaškrtnutí políčka **Zabezpečit připojení**.

**Viz**

- Úprava Video Streaming Gateway, stránka 196
- Stránka Kodéry ONVIF, stránka 227

**12.26.1****Ruční přidání Video Streaming Gateway**

Hlavní okno > **Zařízení** > rozbalte položku  >   
Podle potřeby můžete přidat zařízení VSG do fondu VRM.

**Postup ručního přidání zařízení VSG:**

1. Klepněte pravým tlačítkem myši na ikonu  a pak klepněte na příkaz **Přidat bránu toků videodat**.  
Zobrazí se dialogové okno **Přidat bránu toků videodat**.
  2. Proveďte požadovaná nastavení pro zařízení VSG.
  3. Klepněte na tlačítko **Přidat**.
- ✓ Zařízení VSG bude přidáno do systému. Bude nahráván obraz z kamer přiřazených tomuto zařízení VSG.

**Dialogové okno Přidat bránu toků videodat**

Klepněte pravým tlačítkem myši na možnost  > **Přidat bránu toků videodat** > dialogové okno **Přidat bránu toků videodat**

**Název**

Zadejte požadovaný zobrazovaný název zařízení.

**Uživatelské jméno**

Zadejte uživatelské jméno používané k přihlášení k zařízení. Obvykle se jedná o: service

**Sít'ová adresa/port**

Zadejte IP adresu zařízení.

Pokud je políčko **Zabezpečit připojení** zaškrtnuté, port se automaticky změní na port HTTPS. Číslo portu můžete změnit, pokud nejsou použity žádné výchozí porty nebo pokud jsou instance VSG nakonfigurovány v jiném pořadí.

**Výchozí porty**

Instance VSG	Port rcpp	Port HTTPS
1	8756	8443
2	8757	8444
3	8758	8445
4	8759	8446
5	8760	8447
6	8761	8448
7	8762	8449

**Heslo**

Zadejte heslo pro přihlašování k zařízení.

**Show password**

Klepnutím na tuto možnost povolíte zobrazování hesel. Dávejte však pozor, aby toto heslo nikdo nezahlédl.

**Zabezpečení**

Ve výchozím nastavení je políčko **Zabezpečit připojení** zaškrtnuté, pokud je podporován protokol HTTPS.

Od verze VSG 7.0 instance VSG podporuje zabezpečené připojení.

**Upozornění!**

Pokud migrujete na BVMS verze 10.0 a vyšší, není políčko **Zabezpečit připojení** ve výchozím nastavení zaškrtnuté a připojení je nezabezpečené (rcpp).

Chcete-li změnit zabezpečené nebo nezabezpečené připojení, použijte příkaz **Upravit bránu toků videodat** a zaškrtněte nebo zrušte zaškrtnutí políčka **Zabezpečit připojení**.





**Test**

Klepnutím na toto tlačítko se přihlásíte k zařízení pomocí výše zadaných přístupových údajů.

**Viz**

– *Úprava Video Streaming Gateway, stránka 196*

**12.26.2****Úprava Video Streaming Gateway**

Hlavní okno > **Zařízení** > rozbalte položku  > rozbalte položku  > rozbalte položku  > 

**Změna zabezpečeného/nezabezpečeného připojení:**

1. Klepněte pravým tlačítkem myši na možnost .
2. Klepněte na možnost **Upravit bránu toků videodat**.  
Zobrazí se dialogové okno **Upravit bránu toků videodat**.
3. Zaškrtněte políčko **Zabezpečit připojení**.  
Použitý port se automaticky změní na port HTTPS.  
Nebo  
Zrušte zaškrtnutí políčka **Zabezpečit připojení**.  
Použitý port se automaticky změní na port rcpp.





**Upozornění!**

Po aktualizaci na novější verzi doporučujeme provést změnu na zabezpečené připojení.

**Viz**

– *Ruční přidání Video Streaming Gateway, stránka 195*

**12.26.3****Přidání kamery k zařízení VSG**

Hlavní okno > **Zařízení** > rozbalte položku  > rozbalte položku  > rozbalte položku  > 

K zařízení VSG mohou být přidána tato zařízení:

- Kodéry od společnosti Bosch
- Kamery ONVIF
- Kamery JPEG

- Kodéry RTSP
- Pokud jste kodéry VSG přidali v režimu offline, můžete obnovit jejich stav.

#### Přidání:

1. Pravým tlačítkem myši klepněte na ikonu , přesuňte ukazatel myši na položku **Přidat kodér/kameru** a klepněte na požadovaný příkaz.
2. V dialogovém okně proveďte potřebná nastavení pro přidání zařízení.
3. Klikněte na tlačítko **OK**.

Zařízení se přidá.

#### Postup obnovení:





- ▶ Klepněte pravým tlačítkem myši na požadovaný kodér a klepněte na možnost **Aktualizovat stav**.  
Dojde k načtení vlastností zařízení.

#### Viz

- *Dialogové okno Přidat kodér Bosch, stránka 197*
- *Dialogové okno Přidat kodér ONVIF, stránka 198*
- *Dialogové okno Přidat kameru JPEG, stránka 200*
- *Dialogové okno Přidat kodér RTSP, stránka 201*

## 12.26.4

### Dialogové okno Přidat kodér Bosch

Hlavní okno > **Zařízení** > rozbalte položku  > rozbalte položku  > rozbalte položku  > pravým tlačítkem myši klepněte na položku  > **Přidat kodér/kameru** > příkaz

#### Kodér Bosch

K zařízení VSG můžete přidat kodér od společnosti Bosch.

#### Název

Zadejte požadovaný zobrazovaný název zařízení.

#### Síťová adresa

Zadejte síťovou adresu zařízení.

#### Type

Zobrazí rozpoznávaný typ zařízení (je-li podporován).

#### Uživatelské jméno

Zadejte uživatelské jméno používané k přihlášení k zařízení. Obvykle se jedná o: service

#### Heslo

Zadejte heslo pro přihlašování k zařízení.

#### Show password

Klepnutím na tuto možnost povolíte zobrazování hesel. Dávejte však pozor, aby toto heslo nikdo nezahlédl.

#### Test

Klepnutím na toto tlačítko se přihlásíte k zařízení pomocí výše zadaných přístupových údajů.

#### Vlastnosti

Klepnutím povolte požadované funkce, které jsou pro toto zařízení k dispozici.





<b>Zvuk</b>	Klepnutím můžete aktivovat zvuk (je-li pro toto zařízení k dispozici).
-------------	--

<b>PTZ</b>	Klepnutím můžete aktivovat PTZ (je-li pro toto zařízení k dispozici).
<b>Protokol kamery</b>	TCP Používá se pro přenos na internetu nebo pro bezztrátový přenos dat. Zajišťuje, že nedojde ke ztrátě žádných datových paketů. Požadavky na šířku pásma mohou být vysoké. Tuto možnost použijte, pokud se zařízení nachází za bránou firewall. Nepodporuje vícesměrové vysílání. UDP Používá se pro přenos malých objemů dat v privátních sítích nevyžadujících připojení. Může dojít ke ztrátě datových paketů. Požadavky na šířku pásma mohou být nízké. Podporuje vícesměrové vysílání.
<b>Použít videovstup 1 – Použít videovstup 4</b>	Pokud konfigurujete vícekanálové zařízení, klepnutím zvolte videovstupy.

**Viz**

- *Přidání kamery k zařízení VSG, stránka 196*

**12.26.5****Dialogové okno Přidat kodér ONVIF**

Hlavní okno > **Zařízení** > rozbalte položku  > rozbalte položku  > rozbalte položku  > pravým tlačítkem myši klepněte na položku  > **Přidat kodér/kameru** > příkaz **Přidat kodér ONVIF**  
nebo

Hlavní okno > **Zařízení** > klepněte pravým tlačítkem myši na položku  > příkaz **Přidat kodér ONVIF**

K zařízení VSG můžete přidat kodér ONVIF, nebo tento kodér používat jako kodér pouze pro živý obraz.

V tabulce kamery je nutné nakonfigurovat profil použitý pro nahrávání a živý obraz.

Z BVMS 10.0 lze události kodéru ONVIF z kodéru VSG nebo ONVIF načíst přímo. Pokud přidáte nový kodér ONVIF, políčko **načíst události ONVIF z VSG (profil S a T)** je ve výchozím nastavení zaškrtnuté a profil T je podporován.

Následující funkce jsou podporovány pouze v případě, že je do systému přidán kodér ONVIF pomocí zařízení VSG:

- Pokud jsou události kodéru ONVIF načteny z VSG, výchozí události ONVIF jsou již namapovány.
- Obsluha může v aplikaci Operator Client zapínat a vypínat relé.

**Upozornění!**

Načtení událostí ONVIF z VSG je k dispozici pouze od verze VSG 7.0. Pokud migrujete na verzi BVMS 10.0, existující události kodéru ONVIF se načtou z kodéru ONVIF přímo. Je nutné aktualizovat VSG na verzi 7.0.

**Název**

Zadejte požadovaný zobrazovaný název zařízení.

**Síťová adresa / port**

Zadejte síťovou adresu zařízení. V případě potřeby změňte číslo portu.

**Uživatelské jméno**

Zadejte uživatelské jméno používané k přihlášení k zařízení. Obvykle se jedná o: service

**Heslo**

Zadejte heslo pro přihlašování k zařízení.

**Show password**

Klepnutím na tuto možnost povolíte zobrazování hesel. Dávejte však pozor, aby toto heslo nikdo nezahlédl.

**Test**

Klepnutím na toto tlačítko se přihlásíte k zařízení pomocí výše zadaných přístupových údajů.

**Zabezpečit připojení**

Můžete aktivovat zabezpečení živého videopřenosu z kodéru ONVIF do zařízení VSG.

**Poznámka:**

V případě aktivace nemůže uživatel aplikace Operator Client přepnout tok na UDP ani na UDP multicast.

Pro příslušné zařízení v případě aktivace nefunguje ANR.

Po aktivaci nefunguje přehrávání u kodérů se starší verzí firmwaru než 6.30.

**Upozornění!**

Ve výchozím nastavení je nastaven port 443. Číslo portu lze nakonfigurovat tak, aby odpovídalo nakonfigurovanému HTTPS portu kodéru.

Nakonfigurované číslo portu se neuloží do paměti.

**Vlastnosti**

<b>Typ zařízení</b>	Zobrazí vyhledaný typ zařízení.
<b>Výrobce</b>	Zobrazí načtený název výrobce.
<b>Model</b>	Zobrazí načtený název modelu.
<b>Verze firmwaru</b>	Zobrazí načtenou verzi firmwaru.
<b>Doplňkové příkazy</b>	Pokud je políčko zaškrtnuté, jsou podporovány pomocné příkazy.
<b>Počet vstupních videokanáľů</b>	Zadejte počet požadovaných vstupů videa.
<b>Počet vstupních audiokanáľů</b>	Zadejte počet požadovaných vstupů zvuku.
<b>Počet poplachových vstupů</b>	Zadejte počet požadovaných vstupů poplachu.
<b>Počet relé</b>	Zadejte počet požadovaných relé.
<b>Přiřazené kanály brány</b>	Zadejte počet požadovaných vstupních kanáľů.
<b>Protokol kamery</b>	Vyberte požadovaný protokol pro kamery.

<b>Použít videovstup {0}</b>	Zaškrtnutím políčka vyberte příslušný videovstup.
<b>Profil ONVIF</b>	Pokud je podporován, vyberte profil, který chcete konfigurovat.





**Upozornění!**

Možnosti **Nastavení Video Streaming Gateway** nejsou k dispozici pro kódér ONVIF, který je přidán jako kódér pouze pro živý obraz.

**Viz**

– *Přidání kamery k zařízení VSG, stránka 196*

**12.26.6****Dialogové okno Přidat kameru JPEG**

Hlavní okno > **Zařízení** > rozbalte položku  > rozbalte položku  > rozbalte položku  > pravým tlačítkem myši klepněte na položku  > **Přidat kódér/kameru** > příkaz

**Kamera JPEG**

K zařízení VSG lze přidat kameru JPEG.

**Název**

Zadejte požadovaný zobrazovaný název zařízení.

**URL**

Zadejte adresu URL kamery JPEG / kamery RTSP.

V případě kamery JPEG od společnosti Bosch zadejte následující řetězec:

```
http://<ip-address>/snap.jpg?jpegCam=<channel_no.>
```

V případě kamery RTSP od společnosti Bosch zadejte následující řetězec:

```
rtsp://<ip-address>/rtsp_tunnel
```

**Uživatelské jméno**

Zadejte uživatelské jméno používané k přihlášení k zařízení. Obvykle se jedná o: service

**Heslo**

Zadejte heslo pro přihlašování k zařízení.

**Show password**

Klepnutím na tuto možnost povolíte zobrazování hesel. Dávejte však pozor, aby toto heslo nikdo nezahlédl.

**Test**

Klepnutím na toto tlačítko se přihlásíte k zařízení pomocí výše zadaných přístupových údajů.

**Vlastnosti**

<b>Počet vstupních videokanáľů</b>	Zadejte počet dostupných videovstupů (jsou-li k dispozici).
<b>Obnovovací frekvence snímků [ips]</b>	Zadejte požadovaný snímkový kmitočet.





**Viz**

– *Přidání kamery k zařízení VSG, stránka 196*



## 12.26.7

## Dialogové okno Přidat kodér RTSP

Hlavní okno > **Zařízení** > rozbalte položku  > rozbalte položku  > rozbalte položku  > pravým tlačítkem myši klepněte na položku  > **Přidat kodér/kameru** > příkaz

**Kamera RTSP**

K zařízení VSG můžete přidat kodér RTSP.

**Název**

Zadejte požadovaný zobrazovaný název zařízení.

**URL**

Zadejte adresu URL kamery JPEG / kamery RTSP.

V případě kamery JPEG od společnosti Bosch zadejte následující řetězec:

```
http://<ip-address>/snap.jpg?jpegCam=<channel_no.>
```

V případě kamery RTSP od společnosti Bosch zadejte následující řetězec:

```
rtsp://<ip-address>/rtsp_tunnel
```

**Uživatelské jméno**

Zadejte uživatelské jméno používané k přihlášení k zařízení. Obvykle se jedná o: service

**Heslo**

Zadejte heslo pro přihlašování k zařízení.

**Show password**

Klepnutím na tuto možnost povolíte zobrazování hesel. Dávejte však pozor, aby toto heslo nikdo nezahlédl.

**Test**

Klepnutím na toto tlačítko se přihlásíte k zařízení pomocí výše zadaných přístupových údajů.

**Vlastnosti**





<b>Počet vstupních videokanáľů</b>	Zadejte počet dostupných videovstupů (jsou-li k dispozici).
------------------------------------	---

**Viz**



– *Přidání kamery k zařízení VSG, stránka 196*

## 12.26.8





## Přesunutí zařízení VSG do jiného fondu (Změna fondu)

Hlavní okno > **Zařízení** > rozbalte položku  > rozbalte položku  >  >   
 Zařízení lze v rámci jednoho zařízení VRM přesouvat z jednoho fondu do druhého, aniž by se ztratily nahrávky.

**Postup přesunutí:**

1. Klepněte pravým tlačítkem myši na možnost  /  /  a klepněte na tlačítko **Změnit fond...**  
 . Otevře se dialogové okno **Změnit fond**.
2. V seznamu **Nový fond**: zvolte požadovaný fond.
3. Klepněte na tlačítko **OK**.  
 Zařízení se přesune do zvoleného fondu.

## 12.26.9 Konfigurace vícesměrového vysílání (karta Multicast)



Hlavní okno > **Zařízení** > rozbalte položku  > rozbalte položku  > rozbalte položku  > 

Pro každou kameru přiřazenou zařízení Video Streaming Gateway můžete nakonfigurovat adresu pro vícesměrové vysílání a port.

### Konfigurace vícesměrového vysílání:

1. Označením příslušného zaškrtnávacího políčka povolte vícesměrové vysílání.
2. Zadejte adresu pro vícesměrové vysílání a číslo portu.
3. Je-li to vyžadováno, nakonfigurujte nepřetržitý tok dat pro vícesměrové vysílání.

### Karta Vícesměrové vysílání

Hlavní okno > **Zařízení** > rozbalte položku  > rozbalte položku  > rozbalte položku  >  > karta **Síť** > karta **Vícesměrové vysílání**

Umožňuje nakonfigurovat vícesměrové vysílání pro přiřazené kamery.

#### Povolit

Kliknutím na tuto možnost povolíte vícesměrové vysílání pro danou kameru.

#### Adresa vícesměrového vysílání

Zadejte platnou adresu pro vícesměrové vysílání (v rozsahu 224.0.0.0 až 239.255.255.255). Zadejte *1.0.0.0*. Automaticky se vloží jedinečná adresa pro vícesměrové vysílání určená na základě adresy MAC zařízení.

#### Port





Pokud je použita brána firewall, zadejte hodnotu portu, který je v bráně firewall nakonfigurován jako neblokovaný port.

#### Streaming

Kliknutím na tuto možnost povolíte nepřetržitý tok dat pro vícesměrové vysílání do přepínače. To znamená, že připojení pro vícesměrové vysílání nepředchází registrace RCP+. Kodér trvale zasílá tok veškerých dat do přepínače. Přepínač na oplátku odesílá tato data na všechny porty (pokud není podporováno nebo nakonfigurováno filtrování vícesměrového vysílání IGMP) s tím, že dojde k jeho zahlcení.

Přenos toku dat je vyžadován při použití zařízení od jiného dodavatele než společnosti Bosch pro přijímání toku dat vícesměrového vysílání.

## 12.26.10 Konfigurace protokolování (karta Pokročilé)

Hlavní okno > **Zařízení** > rozbalte položku  > rozbalte položku  > rozbalte položku  >  > karta **Služba** > karta **Pokročilé**

Umožňuje aktivovat protokolování pro bránu toků videodat.

Soubory s protokolem bývají uloženy v adresáři:

*C:\Program Files (x86)\Bosch\Video Streaming Gateway\log*

Od verze VSG 7.0 jsou soubory s protokolem obvykle uloženy v adresáři:

*C:\ProgramData\Bosch\VSG\log*

**Poznámka:** Pokud provedete aktualizaci na verzi VSG 7.0 nebo novější, starší soubory protokolu se automaticky přesunou do tohoto umístění.

Soubory protokolu ze starších verzí VSG jsou obvykle uloženy v adresáři:

*C:\Program Files (x86)\Bosch\Video Streaming Gateway\log*

#### **Karta Pokročilé**

##### **Protokolování RCP+**

Klepnutím na tuto položku aktivujete protokolování RCP+.

##### **Protokolování ladění**

Klepnutím na tuto položku aktivujete protokolování při ladění.

##### **Protokolování RTP**

Klepnutím na tuto položku aktivujete protokolování RTP.

##### **Doba platnosti (dny)**

Zvolte požadovaný počet dní.

##### **Soubor s úplným výpisem paměti**

Toto políčko zaškrtněte pouze v případě nutnosti, například pokud tým technické služby zákazníků vyžaduje úplný souhrnný přehled hlavní paměti.

##### **Podpora protokolu Telnet**

Toto políčko zaškrtněte, pokud má být podporován přístup pomocí protokolu Telnet. Zaškrtněte pouze v případě, že je to nezbytné.



#### **Upozornění!**

Rozsáhlé zaznamenávání vyžaduje značný výkon procesoru a velkou kapacitu pevného disku. Nepoužívejte rozsáhlé zaznamenávání při nepřetržitém provozu.

## 12.26.11

### **Spuštění nástroje ONVIF Camera Event Driver Tool z aplikace Configuration Client**

Hlavní okno > **Zařízení** > rozbalte položku  > rozbalte položku  > rozbalte položku



Nástroj ONVIF Camera Event Driver Tool můžete spustit přímo z aplikace Configuration Client pro vybraný VSG.

**Poznámka:** Nástroj můžete rovněž spustit z nabídky Start systému Windows.

Nástroj ONVIF Camera Event Driver Tool vám umožňuje mapovat události ONVIF na BVIP události VSG. Můžete se připojit ke kamerám ONVIF a načíst události ONVIF pro mapování.

#### **Chcete-li spustit nástroj ONVIF Camera Event Driver Tool z aplikace Configuration Client:**

1. Klepněte pravým tlačítkem myši na příslušný VSG.
2. Klepněte na nástroj **Spustit ONVIF Camera Event Driver Tool**.  
Zobrazí se nástroj ONVIF Camera Event Driver Tool.





#### **Upozornění!**

Nástroj ONVIF Camera Event Driver Tool podporuje pouze zabezpečené připojení k VSG.

#### **Použití nástroje ONVIF Camera Event Driver Tool:**

Viz video [Jak na to](#).

## 12.27 Stránka Pouze Živý obraz

Hlavní okno > **Zařízení** > rozbalte položku  > 

Umožňuje přidat a nakonfigurovat kodéry používané pouze pro živý obraz. Můžete přidat kodéry Bosch a síťové vysílače videodat ONVIF.

Informace o přidání, úpravě a konfiguraci kodéru ONVIF pouze pro živý obraz naleznete zde: *Stránka Kodéry ONVIF, stránka 227.*

### Viz

- Přidání kodéru pouze pro živý obraz, stránka 212
- Hledání zařízení, stránka 70
- Stránka Kodér/dekodér/kamera Bosch, stránka 210
- Stránka Kodéry ONVIF, stránka 227
- Konfigurace vícesměrového vysílání, stránka 225

### 12.27.1

#### Přidání zařízení pouze pro živý obraz pomocí vyhledávání

**Postup přidání zařízení Bosch pouze pro živý obraz pomocí vyhledávání:**

1. Klepněte pravým tlačítkem myši na možnost  a klepněte na tlačítko **Vyhledat pouze kodéry pro živý obraz**.  
Otevře se dialogové okno **BVMS Scan Wizard**.
2. Označte příslušná zaškrtnávací políčka u zařízení, která chcete přidat.
3. Klepněte na tlačítko **Další >>**.  
Otevře se dialogové okno průvodce **Ověření zařízení**.
4. U každého zařízení chráněného heslem zadejte heslo.  
Heslo se automaticky zkontroluje ve chvíli, kdy několik sekund nezadáte do vstupního pole další znak nebo když kliknete mimo vstupní pole k zadání hesla.  
Pokud jsou u všech zařízení nastavena stejná hesla, stačí heslo zadat do prvního pole **Heslo**. Poté klikněte pravým tlačítkem myši na dané pole a klikněte na možnost **Kopírovat buňku do sloupce**.

Ve sloupci **Stav** jsou úspěšná přihlášení označena symbolem .



Neúspěšná přihlášení jsou označena symbolem .

5. Klepněte na možnost **Dokončit**.  
Zařízení se přidá do stromu zařízení.

Ikona  označuje chybu, kterou je třeba řešit. Další informace o konkrétní chybě naleznete v popisku.

### 12.27.2



#### Ruční přidání kodéru/dekodéru

Hlavní okno > **Zařízení** > rozbalte  > rozbalte  > pravým tlačítkem myši klikněte na

 > klikněte na **Přidat kodér** > dialogové okno **Přidat kodér**  
nebo

Hlavní okno > **Zařízení** > pravým tlačítkem myši klikněte na  > klikněte na **Přidat kodér** > dialogové okno **Přidat kodér**  
nebo

Hlavní okno > **Zařízení** > pravým tlačítkem myši klikněte na  > klikněte na **Přidat kodér** > dialogové okno **Přidat kodér**  
nebo

Hlavní okno > **Zařízení** > rozbalte  > pravým tlačítkem myši klikněte na  > klikněte na **Přidat dekodér** > dialogové okno **Přidat kodér**

Slouží k ručnímu přidání kodéru nebo dekodéru. Tato funkce je užitečná zejména v případě, že chcete přidat jakékoliv IP videozařízení od společnosti Bosch (pouze pro zařízení VRM).

#### **Pozor:**

Pokud přidáváte IP videokodér/videodekodér od společnosti Bosch pomocí volby **<Automatická detekce>**, musí být toto zařízení dostupné v síti.

#### **Přidání IP videozařízení od společnosti Bosch:**

1. Rozbalte nabídku  , rozbalte položku  , klikněte pravým tlačítkem myši na možnost



Nebo

klikněte pravým tlačítkem myši na možnost  .

Nebo

klikněte pravým tlačítkem myši na možnost  .

2. Klikněte na možnost **Přidat kodér**.  
Zobrazí se dialogové okno **Přidat kodér**.
3. Zadejte příslušnou IP adresu.
4. V seznamu vyberte položku **<Automatická detekce>**.
5. Klikněte na tlačítko **OK**.  
Zařízení bude přidáno do systému.

Ikona  označuje chybu, kterou je třeba řešit. Další informace o konkrétní chybě naleznete v popisku.

#### **Dialogové okno Přidat kodér**

##### **Adresa IP:**

Zadejte platnou IP adresu.

##### **Typ kodéru: / typ dekodéru:**

U zařízení známého typu zvolte příslušnou položku. Není nutné, aby bylo zařízení dostupné v síti.

Pokud chcete přidat libovolné IP videozařízení od společnosti Bosch, zvolte možnost **<Automatická detekce>**. Zařízení musí být dostupné v síti.

Chcete-li přidat kameru pro offline konfiguraci, vyberte možnost **<Jeden zástupný znak kamery>**.

### 12.27.3 Zadání cílového hesla pro dekodér (Ověřit...)

Hlavní okno > **Zařízení** > rozbalte položku  > rozbalte položku  > pravým tlačítkem

myši klepněte na položku  > klepněte na položku **Ověřit...** > dialogové okno **Zadejte heslo**  
Aby měl heslem chráněný kodér přístup k dekodéru, je nutné zadat heslo pro úroveň oprávnění „uživatel“ kodéru jako cílové heslo do dekodéru.



#### Postup:

1. V seznamu **Zadejte uživatelské jméno** vyberte položku destination password.
2. Do pole **Zadejte heslo pro uživatele** zadejte nové heslo.
3. Klepněte na tlačítko **OK**.
- ✓ Heslo k zařízení se změní ihned.

#### Viz

- *Změna hesla ke kodéru/dekodéru (Změnit heslo / Vložit heslo), stránka 138*

### 12.28 Stránka Místní úložiště

Hlavní okno > **Zařízení** > rozbalte  >   
Umožňuje přidat a konfigurovat kodéry s místním úložištěm.

#### Postup přidání kodérů s místním úložištěm pomocí vyhledávání:

1. Ve stromu zařízení klepněte pravým tlačítkem myši na tlačítko  a poté klepněte na možnost **Vyhledat kodéry s místním úložištěm**.  
Zobrazí se dialogové okno **BVMS Scan Wizard**.
2. Označte příslušná zaškrtnávací políčka u zařízení, která chcete přidat.
3. Klepněte na tlačítko **Další >>**.  
Otevře se dialogové okno průvodce **Ověření zařízení**.
4. U každého zařízení chráněného heslem zadejte heslo.  
Heslo se automaticky zkontroluje ve chvíli, kdy několik sekund nezadáte do vstupního pole další znak nebo když kliknete mimo vstupní pole k zadání hesla.  
Pokud jsou u všech zařízení nastavena stejná hesla, stačí heslo zadat do prvního pole **Heslo**. Poté klikněte pravým tlačítkem myši na dané pole a klikněte na možnost **Kopírovat buňku do sloupce**.

Ve sloupci **Stav** jsou úspěšná přihlášení označena symbolem .

Neúspěšná přihlášení jsou označena symbolem .

5. Klepněte na možnost **Dokončit**.  
Zařízení se přidá do stromu zařízení.



Ikona  označuje chybu, kterou je třeba řešit. Další informace o konkrétní chybě naleznete v popisku.

#### Viz

- *Konfigurace vícesměrového vysílání, stránka 225*
- *Přidání kodéru s místním úložištěm, stránka 212*
- *Stránka Kodér/dekodér/kamera Bosch, stránka 210*

– *Hledání zařízení, stránka 70*

## 12.29 Stránka stanoviště Unmanaged Site

Hlavní okno > **Zařízení** > rozbalte položku  > 

Můžete přidat síťové videozařízení k položce **Unmanaged Sites** ve stromu zařízení.

Předpokládá se, že všechna nespravovaná (unmanaged) síťová zařízení stanoviště unmanaged site se nacházejí ve stejném časovém pásmu.

### Název umístění

Zobrazuje název stanoviště, který byl zadán při vytváření této položky.

### Popis

Zadejte popis pro toto stanoviště site.

### Časové pásmo

Zvolte příslušné časové pásmo pro toto stanoviště unmanaged site.

### Viz

- *Unmanaged site, stránka 25*
- *Ruční vytvoření stanoviště unmanaged site, stránka 207*
- *Import stanovišť unmanaged site, stránka 207*
- *Konfigurace časového pásma, stránka 209*

### 12.29.1 Ruční vytvoření stanoviště unmanaged site

Hlavní okno > **Zařízení** > 

#### Vytvoření:

1. Klepněte pravým tlačítkem myši na ikonu  a poté klepněte na možnost **Přidat Unmanaged Site**.  
Zobrazí se dialogové okno **Přidat Unmanaged Site**.
2. Zadejte název a popis stanoviště.
3. V seznamu **Časové pásmo** vyberte příslušnou položku.
4. Klepněte na tlačítko **OK**.  
Do systému bude přidáno nové stanoviště unmanaged site.

### Viz

- *Unmanaged site, stránka 25*
- *Stránka stanoviště Unmanaged Site, stránka 207*

### 12.29.2 Import stanovišť unmanaged site

Hlavní okno > **Zařízení** > 

Můžete importovat soubor CSV obsahující konfiguraci digitálního videorekordéru nebo jiného systému BVMS, který chcete importovat do svého systému BVMS jako stanoviště unmanaged site.

#### Postup importu:

1. Klepněte pravým tlačítkem myši na ikonu  a poté klepněte na možnost **Importovat Unmanaged Sites**.

2. Klepněte na požadovaný soubor a klepněte na tlačítko **Otevřít**.  
Do systému se přidá jedno nebo více nových nespravovaných stanovišť.  
Tato nespravovaná stanoviště nyní můžete přidat do logického stromu.  
**Poznámka:** Pokud dojde k chybě a soubor nelze importovat, zobrazí se chybová zpráva s odpovídajícími informacemi.

### 12.29.3 Stránka stanoviště Unmanaged Site

#### Název umístění

Zobrazuje název stanoviště, který byl zadán při vytváření této položky.

#### Popis

Zadejte popis pro toto stanoviště site.

#### Časové pásmo

Zvolte příslušné časové pásmo pro toto stanoviště unmanaged site.

### 12.29.4 Přidání nespravovaného (unmanaged) síťového zařízení

Hlavní okno > **Zařízení** >  > 

1. Klepněte pravým tlačítkem myši na tuto položku a poté klepněte na možnost **Přidat nespravované síťové zařízení**.  
Zobrazí se dialogové okno **Přidat nespravované síťové zařízení**.
2. Vyberte požadovaný typ zařízení.
3. Zadejte platnou IP adresu nebo název hostitele a přihlašovací údaje k tomuto zařízení.
4. Klepněte na tlačítko **OK**.  
Do systému bude přidáno nové zařízení **Síťové zařízení Unmanaged**.  
Toto stanoviště unmanaged site můžete nyní přidat do logického stromu.  
Vezměte na vědomí, že v logickém stromu je viditelné pouze stanoviště, nikoli však síťová zařízení náležící ke stanovišti.
5. Zadejte platné uživatelské jméno pro toto síťové zařízení, pokud je k dispozici.
6. Zadejte platné heslo, pokud je k dispozici.

#### Dialogové okno Přidat nespravované síťové zařízení

Hlavní okno > **Zařízení** > rozbalte položku  > klepněte pravým tlačítkem myši na ikonu  > klepněte na tlačítko **Přidat nespravované síťové zařízení**

#### Typ zařízení:

Vyberte položku, která je použitelná pro toto zařízení.

Dostupné položky:

- **DIVAR AN / DVR**
- **DIVAR IP (AiO), BVMS**
- **IP kamera / kodér Bosch**

#### Síťová adresa:

Zadejte IP adresu nebo název hostitele. V případě potřeby změňte číslo portu.

**Poznámka:** Pokud používáte připojení SSH, zadejte adresu v následujícím formátu:

**ssh://IP or servername:5322**

#### Zabezpečení

Ve výchozím nastavení je zaškrtnuté políčko **Zabezpečené spojení** označeno.



**Upozornění!**

Pokud je při přidávání digitálního videorekordéru označeno zaškrtnuté políčko **Zabezpečené spojení**, příkazové a řídicí spojení je zabezpečené. Tok videodat není zabezpečený.

**Uživatelské jméno:**

Zadejte uživatelské jméno pro toto síťové zařízení, je-li k dispozici. Podrobnější informace obsahuje *Unmanaged site, stránka 25*.

**Heslo:**

Zadejte heslo, je-li k dispozici. Podrobnosti o přihlašovacích údajích uživatelů najdete v části *Unmanaged site, stránka 25*.

**Viz**

– *Unmanaged site, stránka 25*

**12.29.5****Konfigurace časového pásma**

Hlavní okno > **Zařízení** > rozbalte položku

Pro unmanaged site můžete nakonfigurovat časové pásmo. To se hodí, když chce uživatel aplikace Operator Client přistupovat ke stanovišti unmanaged site pomocí počítače s aplikací Operator Client nacházejícího se v jiném časovém pásmu než toto stanoviště unmanaged site.

**Postup konfigurace časového pásma:**

- ▶ V seznamu **Časové pásmo** vyberte příslušnou položku.

**Viz**

– *Stránka stanoviště Unmanaged Site, stránka 207*

## 13

## Stránka Kodér/dekodér/kamera Bosch





V této kapitole je popsán postup konfigurace kodérů a dekodérů v systému.

**Upozornění!**

BVMS Viewer nepodporuje dekodéry.

Podrobné informace o nastavení kodéru, dekodéru nebo kamery, jako je Video Content Analysis (VCA) nebo nastavení sítě, naleznete v příručkách k příslušnému zařízení. Počet položek pod uzlem se zobrazuje v hranatých závorkách.

**Konfigurace kodéru:**

Hlavní okno > **Zařízení** > rozbalte položku  > rozbalte položku  >  > 

Hlavní okno > **Zařízení** > rozbalte  > rozbalte  > rozbalte  > 

Hlavní okno > **Zařízení** >  > 

Hlavní okno > **Zařízení** >  > 

**Konfigurace dekodéru:**

Hlavní okno > **Zařízení** > rozbalte položku  > rozbalte položku  > 

Podrobnější informace o stránkách  naleznete v nápovědě online.





**Konfigurace kamery:**

Hlavní okno > **Zařízení** > rozbalte položku  > rozbalte položku  >  > 

Hlavní okno > **Zařízení** > rozbalte položku  > rozbalte položku  >  >  >



nebo

Hlavní okno > **Zařízení** > rozbalte  > rozbalte  > rozbalte  >  > 

nebo

Hlavní okno > **Zařízení** >  >  > 

nebo

Hlavní okno > **Zařízení** >  >  > 

– Klepnutím na tlačítko  uložíte nastavení.

– Klepnutím na tlačítko  zrušíte poslední nastavení.

– Klepnutím na tlačítko  aktivujete konfiguraci.

Většina nastavení na stránkách kodérů/dekodérů/kamer se aktivuje ihned po klepnutí na

tlačítko . Pokud provedete změny a klepnete na jinou kartu, aniž byste klepnuli na

tlačítko , zobrazí se dvě okna s příslušnými zprávami. Chcete-li změny uložit, potvrďte obě zprávy.

Chcete-li změnit hesla kodéru, klepněte pravým tlačítkem myši na ikonu zařízení a poté klepněte na možnost **Změnit heslo...**

Chcete-li zařízení zobrazit ve webovém prohlížeči, klepněte pravým tlačítkem myši na ikonu zařízení a poté klepněte na možnost **Zobrazit webovou stránku v prohlížeči**.

#### Poznámka:

V závislosti na zvoleném kodéru nebo kameře nejsou všechny zde popsané stránky pro příslušné zařízení dostupné. Zde uvedená označení polí se mohou odchylovat od softwaru.

- ▶ Odpovídající stránku vlastností zobrazíte kliknutím na příslušnou kartu.

#### Přidání kodérů pomocí vyhledávání:

1. Klepněte pravým tlačítkem myši na možnost  a klepněte na možnost **Vyhledat kodéry**.  
Zobrazí se dialogové okno **BVMS Scan Wizard**.
2. Vyberte požadované kodéry a požadovaný fond VRM a poté klepnutím na možnost **Přiřadit** přiřadíte kodéry k fondu VRM.
3. Klepněte na tlačítko **Další >>**.  
Otevře se dialogové okno průvodce **Ověření zařízení**.
4. U každého zařízení chráněného heslem zadejte heslo.  
Heslo se automaticky zkontroluje ve chvíli, kdy několik sekund nezadáte do vstupního pole další znak nebo když kliknete mimo vstupní pole k zadání hesla.  
Pokud jsou u všech zařízení nastavena stejná hesla, stačí heslo zadat do prvního pole **Heslo**. Poté klikněte pravým tlačítkem myši na dané pole a klikněte na možnost **Kopírovat buňku do sloupce**.

Ve sloupci **Stav** jsou úspěšná přihlášení označena symbolem .

Neúspěšná přihlášení jsou označena symbolem .

5. Klepněte na možnost **Dokončit**.  
Zařízení se přidá do stromu zařízení.

Ikona  označuje chybu, kterou je třeba řešit. Další informace o konkrétní chybě naleznete v popisku.

#### Viz

- *Hledání zařízení, stránka 70*

## 13.1 Přidání kodéru do fondu VRM

Postup přidání kodérů do fondu VRM naleznete zde: *Přidání kodérů pomocí vyhledávání, stránka 173.*

### Viz

- *Přidání zařízení, stránka 120*

## 13.2 Přidání kodéru pouze pro živý obraz

Postup přidání kodéru pouze pro živý obraz pomocí vyhledávání naleznete zde: *Přidání zařízení pouze pro živý obraz pomocí vyhledávání, stránka 204.*

### Viz

- *Přidání zařízení, stránka 120*
- *Stránka Pouze Živý obraz, stránka 204*

## 13.3 Přidání kodéru s místním úložištěm

Postup přidání kodérů s místním úložištěm pomocí vyhledávání: *Stránka Místní úložiště, stránka 206*

### Viz

- *Přidání zařízení, stránka 120*
- *Stránka Místní úložiště, stránka 206*

## 13.4 Přidání jedné zástupné kamery

Pokud chcete přidat a nakonfigurovat kameru, která je v současné době offline, můžete místo ní přidat jednu zástupnou kameru. Jednu zástupnou kameru můžete přidat do logického stromu, do map a konfigurovat události a poplachy.

### Postup přidání jedné zástupné kamery

1. Klikněte pravým tlačítkem na položku stromu zařízení, do které chcete zástupnou kameru přidat.
2. Klikněte na tlačítko **Přidat kodér**.  
Zobrazí se dialogové okno **Přidat kodér**.
3. Zadejte příslušnou IP adresu, která je momentálně offline.
4. Vyberte typ kodéru **<Jeden zástupný znak kamery>**.
5. Nakonfigurujte nastavení zástupné kamery.





### Postup výměny jedné zástupné kamery



1. Klikněte pravým tlačítkem myši na příslušnou zástupnou kameru.
2. Klikněte na tlačítko **Upravit kodér**.  
Zobrazí se dialogové okno **Upravit kodér**.
3. Zadejte síťovou adresu náhradní kamery.
4. Zadejte správné heslo náhradní kamery.
5. Klikněte na **OK**.  
Zobrazí se **Aktualizace názvů zařízení** dialogové okno.
6. Klikněte na tlačítko **OK**.



**Poznámka:** Po aktualizaci funkcí zařízení náhradní kamery je třeba zkontrolovat nastavení v tabulce kamer a záznamů.

## 13.5 Úprava kodéru

### 13.5.1 Šifrování živého obrazu videa (Upravit kodér)

Hlavní okno > **Zařízení** > rozbalte položku  > rozbalte položku  > rozbalte položku  > klepněte na položku >  > dialogové okno **Upravit kodér**

Hlavní okno > **Zařízení** > rozbalte položku  > pravým tlačítkem myši klepněte na ikonu  > dialogové okno **Upravit kodér**

Main window > **Zařízení** > rozbalte položku  > pravým tlačítkem myši klepněte na ikonu  > dialogové okno **Upravit kodér**

Pokud je v kodéru nakonfigurován port HTTPS 443, lze zabezpečené připojení živého obrazu videa přenášeného z kodéru aktivovat pro následující zařízení:

- počítač s aplikací Operator Client,
- počítač s aplikací Management Server,
- počítač s aplikací Configuration Client,
- počítač se zařízením VRM,
- dekodér.

#### Poznámka:

Pro příslušné zařízení v případě aktivace nefunguje ANR.

Po aktivaci nefunguje přehrávání u kodérů se starší verzí firmwaru než 6.30.

Pouze kodér s firmwarem verze 7.0 nebo novějším podporuje zabezpečený protokol UDP. Je-li v tomto případě aktivováno zabezpečené připojení, uživatel aplikace Operator Client může přepínat tok na UDP a na vícesměrové vysílání UDP.

#### Aktivace:





1. Zaškrtněte políčko **Zabezpečit připojení**.
2. Klepněte na tlačítko **OK**.



Pro tento kodér je zapnuté zabezpečené připojení.



#### Viz



- *Konfigurace vícesměrového vysílání, stránka 225*
- *Dialogové okno Upravit kodér/ upravit dekodér, stránka 214*

### 13.5.2 Úprava parametrů zařízení (Upravit kodér)

Hlavní okno > **Zařízení** > rozbalte položku  > rozbalte položku  > rozbalte položku  > pravým tlačítkem myši klepněte na položku  > klepněte na **Upravit kodér** > dialogové okno **Upravit kodér**  
nebo

Hlavní okno > **Zařízení** > rozbalte položku  > pravým tlačítkem myši klepněte na položku  > klepněte na položku **Upravit kodér** > dialogové okno **Upravit kodér**  
nebo

Hlavní okno > **Zařízení** > rozbalte položku  > pravým tlačítkem myši klepněte na položku  > klepněte na položku **Upravit kodér** > dialogové okno **Upravit kodér**  
nebo

Hlavní okno > **Zařízení** > rozbalte  > rozbalte  > pravým tlačítkem myši klikněte na  > klikněte na **Upravit dekodér** > dialogové okno **Upravit dekodér**

Po výměně zařízení můžete upravit parametry zařízení. Zobrazí se textová zpráva informující o tom, zda načtené parametry zařízení odpovídají parametrům zařízení uloženým v systému BVMS.

#### Aktualizace:





1. Klepněte na tlačítko **OK**.  
Zobrazí se následující zpráva:  
**Při použití schopností zařízení se mohou změnit nastavení nahrávání a nastavení událostí pro toto zařízení. Zkontrolujte tato nastavení pro zařízení.**
2. Klepněte na tlačítko **OK**.  
Parametry zařízení se aktualizují.



#### Viz



– *Dialogové okno Upravit kodér/ upravit dekodér, stránka 214*



### 13.5.3

#### Dialogové okno Upravit kodér/ upravit dekodér

Hlavní okno > **Zařízení** > rozbalte položku  > rozbalte položku  > rozbalte položku  > pravým tlačítkem myši klepněte na položku  > klepněte na **Upravit kodér** > dialogové okno **Upravit kodér**  
nebo

Hlavní okno > **Zařízení** > rozbalte položku  > pravým tlačítkem myši klepněte na položku  > klepněte na položku **Upravit kodér** > dialogové okno **Upravit kodér**  
nebo

Hlavní okno > **Zařízení** > rozbalte položku  > pravým tlačítkem myši klepněte na položku  > klepněte na položku **Upravit kodér** > dialogové okno **Upravit kodér**  
nebo

Hlavní okno > **Zařízení** > rozbalte  > rozbalte  > pravým tlačítkem myši klikněte na  > klikněte na **Upravit dekodér** > dialogové okno **Upravit dekodér**  
Slouží ke kontrole a úpravě funkcí zařízení. Při otevírání tohoto dialogového okna proběhne připojení k zařízení. Dojde k ověření hesla a k porovnání parametrů tohoto zařízení s parametry uloženými v systému BVMS.

**Název**

Zobrazí název zařízení. Když přidáte IP videozařízení od společnosti Bosch, vygeneruje se název zařízení. Záznam můžete v případě potřeby změnit.

**Síťová adresa / port**

Zadejte síťovou adresu zařízení. V případě potřeby změňte číslo portu.

**Uživatelské jméno**

Zobrazí uživatelské jméno používané k přihlášení k zařízení.

**Heslo**

Zadejte heslo pro přihlašování k zařízení.

**Zobrazit heslo**

Klepnutím na toto tlačítko povolíte zobrazování hesel. Dávejte však pozor, aby toto heslo nikdo nezahlédl.

**Ověřit**

Klepnutím na toto tlačítko se přihlásíte k zařízení pomocí výše zadaných přístupových údajů.

**Zabezpečení**

Ve výchozím nastavení je zaškrtnuté políčko **Zabezpečit připojení** označeno.

Pokud není možné zabezpečené připojení, zobrazí se zpráva. Klepnutím označení zrušte.

**Následující dekodéry podporují zabezpečené připojení:**

- VJD 7000
- VJD 8000
- VIP XD HD

**Upozornění!**

Připojení mezi dekodérem a kodérem je bezpečné pouze v případě, že jsou obě konfigurace konfigurovány pomocí zabezpečeného připojení.

**Datový tok videodat**

**UDP:** Aktivuje šifrované vícesměrové vysílání pro podporované dekodéry.

**TCP:** Aktivuje šifrované jednosměrové vysílání pro podporované dekodéry.

**Poznámka:** Pokud pro kodér není nekonfigurována žádná adresa pro vícesměrové vysílání, bude dekodér tok získávat pomocí jednosměrového vysílání.

**Upozornění!**

BVMS nepodporuje kamery Bosch připojené k VSG.

BVMS podporuje šifrování UDP pouze podporuje šifrování pro platformy starší než CPP13.

**Schopnosti zařízení**

Zobrazené parametry zařízení můžete seřadit podle kategorií nebo abecedně.

Zobrazí se textová zpráva informující o tom, zda zjištěné parametry zařízení odpovídají aktuálním parametrům zařízení. Pokud jste provedli výměnu zařízení, klepnutím na tlačítko **OK** použijete změny parametrů zařízení.

**Viz**

- *Šifrování živého obrazu videa (Upravit kodér), stránka 213*
- *Úprava parametrů zařízení (Upravit kodér), stránka 213*

**13.6****Správa ověření pravosti**

Chcete-li u kodéru aktivovat ověření pravosti, je nutné provést následující kroky:

- nakonfigurovat ověření u kodéru,
- stáhnout certifikát z kodéru,
- nainstalovat tento certifikát kodéru v pracovní stanici používané k ověření pravosti.

**Viz**

- *Ověření pravosti , stránka 216*

**13.6.1****Ověření pravosti**

Uživatel aplikace Operator Client může ověřit pravost nahrávek. Pravost exportů se ověřuje automaticky.

Správce musí uskutečnit následující postup, jímž zajistí nepoškozenost řetězce certifikátů. Pro velké systémy (> 30 kamer) doporučujeme následující postup:

- Od certifikačního úřadu (CA) získejte certifikát pro každý kodér.
- Nahrajte vydaný certifikát (včetně soukromého klíče) bezpečným způsobem do každého kodéru.
- Nainstalujte certifikát CA do pracovních stanic Operator Client, u kterých chcete provádět ověření pravosti, nebo do jiných počítačů, u kterých chcete provádět exporty.

Pro malé systémy (< 30 kamer) doporučujeme následující postup:

- Stáhněte certifikát serveru *HTTPS Server* z každého kodéru.
- Nainstalujte tyto certifikáty v pracovních stanicích aplikace Operator Client, kde chcete provádět ověření pravosti.

Podrobnosti vám sdělí podpora IT vaší společnosti.

Pokud chce správce aktivovat bezpečné ověření pravosti, musí provést následující kroky:

- aktivovat ověření u každé požadované kamery,
- velké systémy: nahrát a přiřadit odpovídající certifikát ke každé požadované kameře,
- Pro malé systémy: Stáhněte certifikát z jednotlivých kodérů. Nainstalujte certifikáty umožňující ověření do pracovní stanice.

**Omezení**

Je vyžadována verze firmwaru 6.30 nebo novější.

Souběžné ověřování pravosti doporučujeme provádět maximálně u 4 kamer.

Uživatel aplikace Operator Client nemůže ověřit pravost živého videa.

**Poznámka:** Neměňte certifikát, když je spuštěno nahrávání. Pokud je nutné změnit certifikát, nejprve zastavte nahrávání, změňte certifikát a poté nahrávání znovu spusťte.

Při ověřování pravosti se ověřovaná nahrávka přehraje maximální rychlostí na pozadí. V sítích s malou šířkou pásma může být přehrávání pomalé. Ověření může trvat stejnou dobu jako zvolený časový úsek. Příklad: Vyberete časový úsek o délce 1 hodiny. Ověření může zabrat až 1 hodinu.

Uživatel může pouze ověřit, zda je nahrávka pravá. Pokud se ověření nezdaří, nemusí to nutně znamenat, že s videem bylo manipulováno. Za selháním může stát řada různých důvodů, například ruční odstranění. Uživatel aplikace Operator Client nedokáže rozlišit mezi úmyslnou změnou nahrávky a podvodnou manipulací.

Ověření videa výhradně ověřuje platnost videa. Při ověření videa žádným způsobem nedochází k přenosu videa či dat.

Funkce vodoznaku pro ověření platnosti v předchozích verzích systému BVMS byla nahrazena. Nové ověření pravosti je automaticky k dispozici po upgradu na nejnovější verzi systému BVMS. Dříve provedené úspěšné kontroly pravosti nyní nelze ověřit, protože příslušné nahrávky neobsahují požadované rozšířené údaje.

Ověření pravosti není podporováno v následujících případech:

- překódování,
- místní nahrávání,







- VSG,
- digitální videorekordér,
- Bosch Recording Station
- ANR.

#### Viz



- *Konfigurace ověření, stránka 217*
- *Nahrání certifikátu, stránka 217*
- *Stážení certifikátu, stránka 218*
- *Instalace certifikátu v pracovní stanici, stránka 218*

### 13.6.2

#### Konfigurace ověření

Hlavní okno > **Zařízení** > rozbalte položku  > rozbalte položku  > rozbalte položku  > 

nebo





Hlavní okno > **Zařízení** > rozbalte položku  >   
U kodéru je možné aktivovat ověření pravosti.

#### Postup konfigurace:



1. Klepněte na možnost **Kamera** a poté na možnost **Videovstup**.
2. V seznamu **Ověření videodat** vyberte položku **SHA-256**.
3. V seznamu **Intervaly podpisu** vyberte požadovanou hodnotu.  
Nízká hodnota zvyšuje zabezpečení a vysoká hodnota snižuje zatížení kodéru.
4. Klepněte na tlačítko  .

### 13.6.3

#### Nahrání certifikátu

Hlavní okno > **Zařízení** > rozbalte položku  > rozbalte položku  > rozbalte položku  > 





nebo

Hlavní okno > **Zařízení** > rozbalte položku  >   
Do kodéru můžete nahrát odvozený certifikát.



#### Postup načtení:

1. Klepněte na možnost **Služba** a poté na možnost **Certifikáty**.
2. Klepněte na možnost **Nahrát certifikát**.
3. Vyberte příslušný soubor obsahující certifikát pro tento kodér. Tento soubor musí obsahovat soukromý klíč (např. soubor \*.pem).  
Zajistěte zabezpečený přenos dat.
4. Klepněte na tlačítko **Otevřít**.
5. V seznamu **Použití** vyberte položku **Server HTTPS** a přiřadte tak nahraný certifikát k položce **Server HTTPS**.
6. Klepněte na tlačítko  .

### 13.6.4 Stažení certifikátu

Hlavní okno > **Zařízení** > rozbalte položku  > rozbalte položku  > rozbalte položku  > 

nebo

Hlavní okno > **Zařízení** > rozbalte položku  >  > 

Z kodéru je možné stáhnout certifikát.

#### Stažení:

1. Klepněte na možnost **Služba** a poté na možnost **Certifikáty**.
2. Vyberte požadovaný certifikát a klepněte na ikonu *Save*.
3. Vyberte vhodný adresář k uložení souboru certifikátu.
4. Přejmenujte příponu souboru certifikátu na *\*.cer*.

Nyní můžete tento certifikát nainstalovat v pracovní stanici, kde chcete ověřovat pravost.

### 13.6.5 Instalace certifikátu v pracovní stanici

Certifikát stažený z kodéru je možné nainstalovat v pracovní stanici, kde chcete provádět ověření pravosti.

1. V pracovní stanici spusťte aplikaci *Microsoft Management Console*.
2. Přidejte v tomto počítači modul snap-in *Certificates* s vybranou možností *Computer account*.
3. Rozbalte položku *Certificates (Local computer)* a poté položku *Trusted Root Certification Authorities*.
4. Klepněte pravým tlačítkem myši na možnost *Certificates*, přejděte na možnost *All Tasks* a poté klepněte na tlačítko *Import...*  
Zobrazí se dialogové okno *Certificate Import Wizard*.  
Možnost *Local Machine* je předem vybrána a nelze změnit.
5. Klepněte na tlačítko *Next*.
6. Vyberte soubor certifikátu, který jste stáhli z kodéru.
7. Klepněte na tlačítko *Next*.
8. Ponechejte nastavení beze změny a klepněte na tlačítko *Next*.
9. Ponechejte nastavení beze změny a klepněte na tlačítko *Finish*.

### 13.7 Zadání cílového hesla pro dekodér (Ověřit...)

Hlavní okno > **Zařízení** > rozbalte položku  > rozbalte položku  > pravým tlačítkem

myši klepněte na položku  > klepněte na položku **Ověřit...** > dialogové okno **Zadejte heslo**  
Aby měl heslem chráněný kodér přístup k dekodéru, je nutné zadat heslo pro úroveň oprávnění „uživatel“ kodéru jako cílové heslo do dekodéru.





#### Postup:

1. V seznamu **Zadejte uživatelské jméno** vyberte položku *destination password*.
  2. Do pole **Zadejte heslo pro uživatele** zadejte nové heslo.
  3. Klepněte na tlačítko **OK**.
- ✓ Heslo k zařízení se změní ihned.

#### Viz

- *Změna hesla ke kodéru/dekodéru (Změnit heslo / Vložit heslo), stránka 219*

## 13.8 Změna hesla ke kodéru/dekodéru (Změnit heslo / Vložit heslo)

Hlavní okno > **Zařízení** > rozbalte položku  > rozbalte položku  >  > 



nebo

Hlavní okno > **Zařízení** >  > 

nebo

Hlavní okno > **Zařízení** >  > 

nebo

Hlavní okno > **Zařízení** > rozbalte položku  > rozbalte položku  > 

Pro každou úroveň nastavte jiné heslo. Zadejte heslo pro zvolenou úroveň (nanejvýš 19 znaků, zvláštní znaky nejsou povoleny).

### Postup změny hesla:

1. Klepněte pravým tlačítkem myši  a klepněte na tlačítko **Změnit heslo...**  
Zobrazí se dialogové okno **Zadejte heslo**.
  2. V seznamu **Zadejte uživatelské jméno** zvolte požadovaného uživatele, jemuž chcete změnit heslo.
  3. Do pole **Zadejte heslo pro uživatele** zadejte nové heslo.
  4. Klepněte na tlačítko **OK**.
- ✓ Heslo k zařízení se změní ihned.

Heslo chrání před neoprávněným přístupem k zařízení. K omezení přístupu můžete použít různé úrovně ověřování.

Správná ochrana heslem je zaručena pouze v případě, že jsou heslem chráněny také všechny vyšší úrovně autorizace. Při přiřazování hesel tedy musíte vždy začít od nejvyšší úrovně oprávnění.

Můžete určovat a měnit hesla pro jednotlivé úrovně oprávnění, pokud jste přihlášení do uživatelského účtu „service“.

Zařízení disponuje třemi úrovněmi oprávnění: service, user a live.

- Nejvyšší úroveň oprávnění je service. Po zadání správného hesla můžete přistupovat ke všem funkcím a měnit veškerá konfigurační nastavení.
- Střední úroveň oprávnění je user. Na této úrovni můžete například obsluhovat zařízení, přehrávat nahrávky a ovládat kameru, ale nemůžete měnit konfiguraci.
- Nejnižší úroveň oprávnění je live. Na této úrovni můžete pouze zobrazit živý obraz a přepínat mezi různými zobrazeními živého obrazu.

U dekodéru je úroveň oprávnění live nahrazena úrovní:





- destination password (pouze u dekodérů)  
Slouží k přístupu ke kodéru.





### Viz

- *Zadání cílového hesla pro dekodér (Ověřit...), stránka 218*

## 13.9 Přesunutí kodéru do jiného fondu (Změna fondu)



Hlavní okno > **Zařízení** > rozbalte položku  > rozbalte položku  >  > 

Hlavní okno > **Zařízení** > rozbalte položku  > rozbalte položku  > rozbalte položku  > rozbalte položku 

Hlavní okno > **Zařízení** > rozbalte položku  > rozbalte položku  > rozbalte položku  > 

Zařízení lze v rámci jednoho zařízení VRM přesouvat z jednoho fondu do druhého, aniž by se ztratily nahrávky.

#### Postup přesunutí:

1. Klepněte pravým tlačítkem myši na možnost  /  /  a klepněte na tlačítko **Změnit fond...**.  
Otevře se dialogové okno **Změnit fond**.
2. V seznamu **Nový fond**: zvolte požadovaný fond.
3. Klepněte na tlačítko **OK**.  
Zařízení se přesune do zvoleného fondu.

#### Dialogové okno Změnit fond

Slouží ke změně přiřazení zařízení do fondu.

#### Aktuální fond:

Zobrazí číslo fondu, k němuž je přiřazeno aktuálně zvolené zařízení.

#### Nový fond:

Zvolte požadované číslo fondu.

## 13.10

### Obnovení záznamů z vyměněného kodéru (Spojit s nahrávkami předchůdce)

Hlavní okno > **Zařízení** > rozbalte položku  > rozbalte položku  >  > 

V případě výměny vadného kodéru lze při výběru nového kodéru v aplikaci Operator Client obnovit do nového kodéru nahrávky z vyměňovaného kodéru.



#### Upozornění!

Kodér lze nahradit pouze kodérem se stejným počtem kanálů.

#### Postup obnovení nahrávek z vyměněného kodéru



#### Upozornění!

Nepoužívejte příkaz **Upravit kodér**.

1. Pravým tlačítkem myši klepněte na příkaz  > **Propojit s nahrávkami předchůdce...**
2. Zobrazí se dialogové okno **Propojit s nahrávkami předchůdce...**
3. Zadejte síťovou adresu a platné heslo pro nové zařízení.
4. Klepněte na tlačítko **OK**.

5. Klepnutím na tlačítko  uložíte nastavení.

6. Klepnutím na tlačítko  aktivujete konfiguraci.

**Dialogové okno Propojit s nahrávkami předchůdce...**

Umožňuje obnovení nahrávek z vyměněného kodéru. Při výběru kodéru v aplikaci Operator Client po konfiguraci nastavení v dialogovém okně jsou nahrávky z vyměněného kodéru k dispozici pro nový kodér.

**Sít'ová adresa / port**

Zadejte síťovou adresu zařízení.

**Uživatelské jméno**

Zobrazí uživatelské jméno používané k přihlášení k zařízení.

**Heslo**





Zadejte heslo pro přihlašování k zařízení.

**Ověřit**

Klepnutím na toto tlačítko se přihlásíte k zařízení pomocí výše zadaných přístupových údajů.

## 13.11 Konfigurace kodérů/dekodérů

### 13.11.1 Konfigurace úložného média kodéru

Hlavní okno > **Zařízení** > rozbalte položku  > rozbalte položku  >  >  > **Pokročilá nastavení** > **Správa nahrávání**

**Poznámka:** Ověřte, zda jsou požadované kamery tohoto kodéru přidány do logického stromu. Úložné médium kodéru je nutné nakonfigurovat pomocí funkce ANR.

**Poznámka:** Pokud chcete nakonfigurovat úložné médium kodéru, který byl již do systému přidán a daný záznam je nahráván prostřednictvím zařízení VRM, ověřte, že je sekundární nahrávání vypnuté:

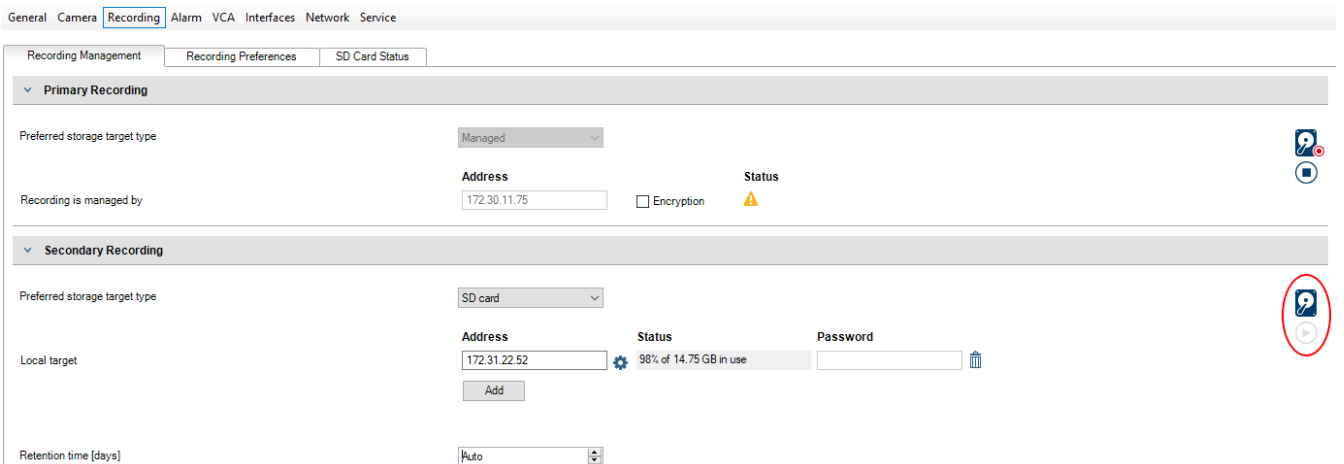

Funkce ANR je kompatibilní pouze s kodéry s firmwarem verze 5.90 a novějším. Některé typy kodérů však funkci ANR nepodporují, ani když mají nainstalován firmware správné verze.

**Postup konfigurace úložného média kodéru:**

1. V nabídce **Sekundární záznam** vyberte úložné médium v seznamu **Typ preferovaného cílového úložiště**. V závislosti na typu zařízení jsou k dispozici různá média.

2. V případě potřeby klepněte na tlačítko ... umožňující formátování úložných médií. Po úspěšném dokončení postupu formátování je úložné médium připraveno pro použití s funkcí ANR.
3. Nakonfigurujte funkci ANR pro tento kodér na stránce **Kamery a nahrávání**.

**Viz**

- *Stránka Správa nahrávání, stránka 224*
- *Konfigurace funkce ANR, stránka 291*

**13.11.2****Konfigurace více kodérů nebo dekodérů**

Hlavní okno

Následující vlastnosti můžete současně upravit pro více kodérů a dekodérů:

- Hesla zařízení
- IP adresy
- Zobrazované názvy
- Masky podsítě
- ID brány
- Verze firmwaru

**Výběr více zařízení:**

- ▶ Stisknutím klávesy CTRL nebo SHIFT vyberte požadovaná zařízení.

**Výběr všech dostupných zařízení:**

- ▶ Klikněte na příkaz  **Vybrat vše**.

**Změna hesla pro více zařízení:**

1. V hlavním okně **Zařízení** klepněte na příkaz  **Změnit hesla k zařízením**.  
Nebo  
V nabídce **Hardware** klepněte na možnost **Změnit heslo zařízení...**  
Zobrazí se dialogové okno **Změnit hesla k zařízením**.
2. Vyberte požadovaná zařízení.
3. Pravým tlačítkem myši klepněte na vybraná zařízení.
4. Klepněte na možnost **Upravit heslo...** Zobrazí se dialogové okno **Změna hesel**.
5. Proveďte příslušná nastavení.

**Upozornění!**

Můžete vybrat pouze typy hesel, které jsou dostupné pro všechna vybraná zařízení.

**Konfigurace více zobrazovaných názvů:**

1. V nabídce **Hardware** klepněte na možnost **Změnit IP a síťové nastavení zařízení...**  
Zobrazí se dialogové okno **Změnit IP a síťové nastavení zařízení**.
2. Vyberte požadovaná zařízení.
3. Pravým tlačítkem myši klepněte na vybraná zařízení.
4. Klepněte na možnost **Nastavit zobrazované názvy...**  
Zobrazí se dialogové okno **Nastavit zobrazované názvy**.

5. Proved'te příslušná nastavení.

#### Konfigurace více IP adres:



##### Upozornění!

Změnou IP adresy se může stát IP zařízení nedosažitelné.

1. V nabídce **Hardware** klepněte na možnost **Změnit IP a síťové nastavení zařízení...**  
Zobrazí se dialogové okno **Změnit IP a síťové nastavení zařízení**.
2. Vyberte požadovaná zařízení.
3. Pravým tlačítkem myši klepněte na vybraná zařízení.
4. Klepněte na možnost **Nastavit adresy IP...**  
Zobrazí se dialogové okno **Nastavit adresy IP**.
5. Proved'te příslušná nastavení.

#### Změna masky podsítě / ID brány pro více zařízení:

1. Klepněte na požadované pole některého ze zařízení, u nějž chcete změnit hodnotu.
2. Zadejte příslušnou hodnotu.
3. Vyberte všechna požadovaná zařízení.
4. Klepněte pravým tlačítkem myši na požadované pole zařízení, u kterého jste hodnotu již změnili.
5. Klepněte na příkaz **Kopírovat buňku do** a příkaz **Výběr ve sloupci** .  
Nebo v případě potřeby klepněte na příkaz **Celý sloupec**.



##### Upozornění!

Můžete také kopírovat celé řádky a změnit IP adresy, zobrazované názvy, masky podsítě a ID brány pro více zařízení.

#### Aktualizace firmwaru více zařízení:

1. V nabídce **Hardware** klepněte na možnost **Aktualizovat firmware zařízení...**  
Zobrazí se dialogové okno **Aktualizovat firmware zařízení**.
2. Vyberte požadovaná zařízení.
3. Klepněte na příkaz **Aktualizovat firmware**.
4. Vyberte soubor obsahující aktualizaci.
5. Klepněte na tlačítko **OK**.

#### Výsledek operace

Zobrazuje příslušný stav upravených zařízení.

### 13.11.3

#### Konfigurace režimu záložního nahrávání na straně kodéru

Hlavní okno > **Zařízení** > rozbalte položku  > rozbalte položku  >  > 

**Předpoklady:** Na stránce **Fond** vyberte v seznamu **Režim předvoleb nahrávání** položku **Záložní**. Je-li vybrána možnost **Automatický**, provede se nastavení automaticky a nelze jej změnit.

Pokud chcete použít sekundární cíl jak pro automatický, tak pro záložní režim, zvolte v seznamu **Využití sekundárního cíle** na stránce **Fond** možnost **Zapnuto**.

Na záložní režim doporučujeme nakonfigurovat alespoň 2 zařízení iSCSI.

#### **Konfigurace:**

1. Klikněte na tlačítko **Pokročilá nastavení**.
2. Klikněte na tlačítko **Předvolby nahrávání**.
3. V části **Primární cíl** zvolte položku odpovídající požadovanému cíli. V seznamu se zobrazí všechny úložné systémy zadané v části **Úložné systémy**.
4. V části **Sekundární cíl** zvolte položku odpovídající požadovanému cíli. V seznamu se zobrazí všechny úložné systémy zadané v části **Úložné systémy**.  
Provedené změny se ihned uplatní. Aktivace není nutná.

#### **Související témata**

- *Konfigurace režimu automatického nahrávání ve fondu, stránka 176*

### **13.11.4**

#### **Stránka Správa nahrávání**



Aktivní nahrávky jsou označeny ikonou .

Přesuňte ukazatel na ikonu. Zobrazí se podrobné informace o aktivních nahrávkách.

#### **Nahrávání spravovaná manuálně**

Nahrávky jsou spravovány místně v tomto kodéru. Veškerá náležitá nastavení musí být provedena manuálně. Kodér / IP kamera se chová jako zařízení pouze pro živý obraz. Ze zařízení VRM se neodebere automaticky.

#### **Nahrávání 1 spravované aplikací VRM**

Nahrávky tohoto kodéru jsou spravovány systémem VRM.

#### **Duální zařízení VRM**

Nahrávka 2 tohoto kodéru je spravována sekundárním zařízením VRM.

#### **Karta Média iSCSI**

Klepnutím na toto tlačítko zobrazíte dostupná úložiště iSCSI připojená k tomuto kodéru.

#### **Karta Místní média**

Klepnutím na toto tlačítko zobrazíte místní úložiště tohoto kodéru.

#### **Přidat**

Klepnutím na toto tlačítko přidáte úložné zařízení na seznam spravovaných úložných médií.

#### **Odebrat**

Klepnutím na toto tlačítko odstraníte úložné zařízení ze seznamu spravovaných úložných médií.

#### **Viz**

- *Konfigurace úložného média kodéru, stránka 221*

### **13.11.5**

#### **Stránka Recording preferences**

Stránka **Předvolby nahrávání** se zobrazí pro každý kodér. Tato stránka se zobrazí pouze v případě, že systému VRM je přiřazeno zařízení.

#### **Primární cíl**

Tato možnost se zobrazí pouze v případě, že je v seznamu **Režim předvoleb nahrávání** na stránce **Fond** vybrána možnost **Záložní**.

Zvolte položku odpovídající požadovanému cíli.



### Sekundární cíl

Tato možnost se zobrazí pouze v případě, že je v seznamu **Režim předvoleb nahrávání** na stránce **Fond** vybrána možnost **Záložní** a v seznamu **Použití sekundárního cíle** je vybrána možnost **Zapnuto**.

Zvolte položku odpovídající požadovanému cíli pro konfiguraci záložního režimu.

### Viz

– *Stránka Fond, stránka 175*

## 13.12

### Konfigurace vícesměrového vysílání

Pro každou přiřazenou kameru můžete nakonfigurovat adresu pro vícesměrové vysílání s portem.

#### Konfigurace vícesměrového vysílání:

1. Označením příslušného zaškrtnovacího políčka povolte vícesměrové vysílání.
2. Zadejte adresu pro vícesměrové vysílání a číslo portu.
3. Je-li to vyžadováno, nakonfigurujte nepřetržitý tok dat pro vícesměrové vysílání.

#### Karta Vícesměrové vysílání

Hlavní okno > **Zařízení** >  >   
nebo

Hlavní okno > **Zařízení** >  >   
nebo

Hlavní okno > **Zařízení** > rozbalte položku  > rozbalte položku  >  > 

> karta **Sít** > karta **Vícesměrové vysílání**

Umožňuje nakonfigurovat vícesměrové vysílání pro přiřazené kamery.

#### Povolit

Kliknutím na tuto možnost povolíte vícesměrové vysílání pro danou kameru.

#### Adresa vícesměrového vysílání

Zadejte platnou adresu pro vícesměrové vysílání (v rozsahu 224.0.0.0 až 239.255.255.255).

Zadejte 1.0.0.0. Automaticky se vloží jedinečná adresa pro vícesměrové vysílání určená na základě adresy MAC zařízení.

#### Port

Pokud je použita brána firewall, zadejte hodnotu portu, který je v bráně firewall nakonfigurován jako neblokovaný port.

#### Streaming

Kliknutím na tuto možnost povolíte nepřetržitý tok dat pro vícesměrové vysílání do přepínače. To znamená, že připojení pro vícesměrové vysílání nepředchází registrace RCP+. Kodér trvale zasílá tok veškerých dat do přepínače. Přepínač na oplátku odesílá tato data na všechny porty (pokud není podporováno nebo nakonfigurováno filtrování vícesměrového vysílání IGMP) s tím, že dojde k jeho zahlcení.

Přenos toku dat je vyžadován při použití zařízení od jiného dodavatele než společnosti Bosch pro přijímání toku dat vícesměrového vysílání.



**Upozornění!**



Vícesměrové vysílání je zabezpečeno pouze v případě, že kodér obsahuje firmware verze 7.0 nebo novější a políčko **Zabezpečit připojení** je zaškrtnuté.

---





**Viz**

– *Šifrování živého obrazu videa (Upravit kodér), stránka 213*

## 14 Stránka Kodéry ONVIF

Hlavní okno > **Zařízení** > rozbalte položku  > 

nebo

Hlavní okno > **Zařízení** > rozbalte položku  > rozbalte položku  > rozbalte položku  > rozbalte položku  > rozbalte položku 

### Viz

- *Stránka zařízení Video Streaming Gateway, stránka 194*
- *Stránka Pouze Živý obraz, stránka 204*

### 14.1 Přidání zařízení ONVIF pouze pro živý obraz prostřednictvím vyhledávání

**Přidání zařízení ONVIF pouze pro živý obraz pomocí vyhledávání:**





1. Klepněte pravým tlačítkem myši na možnost  a pak klepněte na možnost **Vyhledat pouze kodéry ONVIF pro živý obraz**.  
Zobrazí se dialogové okno **BVMS Scan Wizard**.
2. Označte příslušná zaškrtnutá políčka u zařízení, která chcete přidat.
3. Klepněte na tlačítko **Další >>**.  
Otevře se dialogové okno průvodce **Ověření zařízení**.
4. U každého zařízení chráněného heslem zadejte heslo.  
Heslo se automaticky zkontroluje ve chvíli, kdy několik sekund nezadáte do vstupního pole další znak nebo když klepnete mimo vstupní pole k zadání hesla.  
Pokud jsou u všech zařízení nastavena stejná hesla, stačí heslo zadat do prvního pole **Heslo**. Poté klepněte pravým tlačítkem myši na dané pole a klepněte na možnost **Kopírovat buňku do sloupce**.

Ve sloupci **Stav** jsou úspěšná přihlášení označena symbolem .



Neúspěšná přihlášení jsou označena symbolem .

5. Klepněte na možnost **Dokončit**.  
Zařízení se přidá do stromu zařízení.

### 14.2 Stránka Kodér ONVIF

Hlavní okno > **Zařízení** > rozbalte položky  >  >  > nabídka  > karta **Kodér ONVIF**

nebo

Hlavní okno > **Zařízení** > rozbalte položku  >  > karta **Kodér ONVIF**  
Zobrazuje informace o kodéru ONVIF pouze pro živý obraz přidaném do systému BVMS.

#### Název

Zobrazení názvu zařízení ONVIF. Název můžete změnit přímo ve stromu zařízení.

**Síťová adresa**

Zobrazení IP adresy zařízení.

**Výrobce**

Zobrazení názvu výrobce.

**Model**

Zobrazení názvu modelu.

**Vstupy videa**

Zadání počtu kamer připojených k tomuto kodéru.

**Zvukové vstupy**

Zadání počtu audiovstupů připojených k tomuto kodéru.

**Vstupy poplachu**

Zadání počtu vstupů poplachu připojených k tomuto kodéru.

**Relé**

Zadání počtu relé připojených k tomuto kodéru.

**Viz**

- *Stránka Události kodéru ONVIF, stránka 228*
- *Přidání kodéru pouze pro živý obraz, stránka 212*
- *Konfigurace tabulky mapování ONVIF, stránka 232*

**14.3****Stránka Události kodéru ONVIF**





Z BVMS 10.0 lze události kodéru ONVIF z kodéru VSG nebo ONVIF načíst přímo. Pokud přidáte nový kodér ONVIF, políčko **načíst události ONVIF z VSG (profil S a T)** je ve výchozím nastavení zaškrtnuté a profil T je podporován.

Následující funkce jsou podporovány pouze v případě, že je do systému přidán kodér ONVIF pomocí zařízení VSG:

- Pokud jsou události kodéru ONVIF načteny z VSG, výchozí události ONVIF jsou již namapovány.
- Obsluha může v aplikaci Operator Client zapínat a vypínat relé.

**Upozornění!**

Načtení událostí ONVIF z VSG je k dispozici pouze od verze VSG 7.0. Pokud migrujete na verzi BVMS 10.0, existující události kodéru ONVIF se načtou z kodéru ONVIF přímo. Je nutné aktualizovat VSG na verzi 7.0.

Hlavní okno > **Zařízení** > rozbalte položku  > rozbalte položku  > rozbalte položku  > rozbalte položku  > karta **Události kodéru ONVIF**  
nebo

Hlavní okno > **Zařízení** > rozbalte položku  > karta **Události kodéru ONVIF**  
Pokud jsou události kodéru ONVIF načteny z kodéru ONVIF přímo, musíte události ONVIF mapovat na události BVMS. Budete tak mít jistotu možnosti pozdější konfigurace událostí ONVIF v podobě poplachů BVMS.





### Upozornění!

Pokud jsou události kodéry ONVIF načteny z VSG, výchozí události ONVIF jsou již namapovány.

### Tabulka mapování

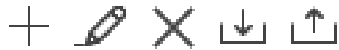

Tabulku mapování můžete podle potřeby vytvořit nebo upravit.



Klepnutím na možnost  zobrazíte dialogové okno **Přidat tabulku mapování**.

Klepnutím na možnost  zobrazíte dialogové okno **Přejmenovat tabulku mapování**.

Klepnutím na možnost  odeberete tabulku mapování spolu se všemi řádky.

Klepnutím na možnost  nebo  importujete nebo exportujete tabulku mapování ONVIF.

### Události a poplachy

Vyberte událost BVMS pro mapování k události ONVIF.

#### Přidat řádek

Klepnutím přidáte řádek do tabulky mapování.

Pokud je k dispozici více řádků, k události dojde pouze po naplnění platnosti jednoho z řádků.

#### Odebrat řádek

Klepnutím odstraníte vybraný řádek z tabulky mapování.

#### Téma ONVIF

Zadejte nebo vyberte řetězec, jako například:

*tns1:VideoAnalytics/tnsaxis:MotionDetection*

#### Název dat ONVIF

Zadejte nebo vyberte řetězec.

#### Typ dat ONVIF

Zadejte nebo vyberte řetězec.

#### Hodnota dat ONVIF

Zadejte nebo vyberte řetězec nebo číslo.

Pokud jsou události ONVIF načteny z VSG, jsou následující události ve výchozím nastavení mapovány na VSG:

- **Globální změna – detekována**
- **Globální změna – nedetekována**
- **Detekce pohybu - Detekován pohyb**
- **Detekce pohybu - Pohyb se zastavil**
- **Kontrola referenčního obrazu - Nenastaveno**
- **Kontrola referenčního obrazu - Nastaveno**
- **Ztráta videesignálu - Ztráta videesignálu**
- **Ztráta videesignálu - Videesignál je v pořádku**
- **Ztráta videesignálu - Neznámý stav videesignálu**
- **Videosignál je příliš rozmazaný – videesignál je v pořádku**





- **Videosignál je příliš rozmazaný – videosignál není v pořádku**
- **Videosignál je příliš světlý - Videosignál je v pořádku**
- **Videosignál je příliš světlý - Videosignál není v pořádku**
- **Videosignál je příliš tmavý - Videosignál je v pořádku**
- **Videosignál je příliš tmavý - Videosignál není v pořádku**
- **Videosignál je příliš zkreslený - Videosignál je v pořádku Videosignál není v pořádku**
- **Stav relé - Relé je rozepnuto**
- **Stav relé - Relé je sepnuto**
- **Stav relé - Chyba relé**
- **Stav vstupu - Vstup je otevřen**
- **Stav vstupu - Vstup je uzavřen**
- **Stav vstupu - Chyba vstupu**

#### Viz

- *Spuštění nástroje ONVIF Camera Event Driver Tool z aplikace Configuration Client, stránka 203*
- *Mapování událostí ONVIF, stránka 40*
- *Konfigurace tabulky mapování ONVIF, stránka 232*

### 14.3.1

#### Přidávání a odebírání profilu ONVIF

Hlavní okno > **Zařízení** > rozbalte položku  > rozbalte položku  > rozbalte položku  > rozbalte položku  > karta **Události kodéru ONVIF**

nebo

Hlavní okno > **Zařízení** > rozbalte položku  > karta **Události kodéru ONVIF**

Máte možnost přidat, odebrat nebo změnit profily ONVIF pro vybraný kódér.

#### Přidání:

1. Klepněte na tlačítko **Přidat...**
  2. V dialogovém okně **Přidat profil** zadejte název profilu.
  3. Klepněte na tlačítko **Další >**.
  4. V dalším dialogovém okně vyberte požadovanou kameru.
  5. Klepněte na tlačítko **Další >**.
  6. V dalším dialogovém okně vyberte požadovaný profil nenahrávacího profilu kodéru.
  7. Klepněte na tlačítko **Uložit**.
- Nový profilu se uloží.
- Nastavení tohoto profilu jsou vyplněny hodnotami z vybraného profilu kodéru. Tyto hodnoty můžete podle potřeby změnit.





#### Odebrání:

- ▶ V seznamu vyberte profil a klepněte na tlačítko **Odebrat**.

#### Změna:

1. V seznamu vyberte profil.
2. Podle potřeby změňte nastavení.

### 14.3.2 Export souboru tabulky mapování ONVIF

Hlavní okno > **Zařízení** > rozbalte položku  > rozbalte položku  > rozbalte položku  > rozbalte položku  > karta **Události kodéru ONVIF**

nebo

Hlavní okno > **Zařízení** > rozbalte položku  > karta **Události kodéru ONVIF**

Export tabulky mapování ONVIF lze provést pomocí souboru (soubor OMF). Tabulka mapování bude uložena pro vybraný model kodéru.





#### Postup exportu:

1. Klikněte na tlačítko .
2. Zadejte název souboru a klepněte na tlačítko **Uložit**.  
Tabulka mapování ONVIF se exportuje jako soubor OMF pro vybraný model kodéru.

#### Viz

– *Stránka Události kodéru ONVIF, stránka 228*

### 14.3.3 Import souboru tabulky mapování ONVIF

Hlavní okno > **Zařízení** > rozbalte položku  > rozbalte položku  > rozbalte položku  > rozbalte položku  > karta **Události kodéru ONVIF**

nebo

Hlavní okno > **Zařízení** > rozbalte položku  > karta **Události kodéru ONVIF**

Import tabulky mapování ONVIF lze provést pomocí souboru (soubor OMF).  
Vydané soubory mapování ONVIF jsou uloženy v následujícím adresáři aplikace Configuration Client:





– `%programdata%\Bosch\VMS\ONVIF`

Pokud již byla importována tabulka mapování se stejným názvem, zobrazí se chybová zpráva. Pokud je již importována novější verze tohoto souboru, zobrazí se upozornění. Pokud chcete tento soubor importovat, klepněte na tlačítko **OK**. V opačném případě klepněte na tlačítko **Zrušit**.



#### Postup importu:

1. Klepněte na tlačítko .
2. Vyberte požadovaný soubor a klepněte na tlačítko **Otevřít**.  
Zobrazí se dialogové okno **Import tabulky mapování**.
3. Proveďte příslušná nastavení.
4. Klepněte na tlačítko **OK**.

#### Dialogové okno Import tabulky mapování

Hlavní okno > **Zařízení** > rozbalte položku  > rozbalte položku  > rozbalte položku  > rozbalte položku  > karta **Události kodéru ONVIF** > 

nebo

Hlavní okno > **Zařízení** > rozbalte položku  >  > karta **Události kodéru ONVIF** > 

#### **Výrobce**

Zobrazuje název výrobce, pro kterého je platná tato tabulka mapování.

#### **Model**

Zobrazuje název modelu, pro který je platná tato tabulka mapování.

#### **Popis**

Zobrazuje další informace, například o testovaných modelech kamer.

#### **Název tabulky mapování**

Zobrazuje název tabulky mapování. Pokud je tento název v systému BVMS již používán, změňte ho.

Výběrem jedné z následujících možností můžete nastavit, na které kodéry ONVIF chcete použít tabulku mapování.

#### **Použit pouze u vybraného kodéru ONVIF**





#### **Použit pro všechny kodéry ONVIF uvedených modelů**

#### **Použit pro všechny kodéry ONVIF výrobce**



Stávající mapování události kodéru ONVIF bude ponecháno. Soubory OMT ze starších verzí systému BVMS nelze importovat.

### 14.3.4

#### **Konfigurace tabulky mapování ONVIF**

Hlavní okno > **Zařízení** > rozbalte položku  > rozbalte položku  > rozbalte položku  > rozbalte položku  >  > karta **Události kodéru ONVIF**

nebo

Hlavní okno > **Zařízení** > rozbalte položku  >  > karta **Události kodéru ONVIF**

Nakonfigurujte tabulky mapování pro mapování událostí ONVIF k událostem BVMS.  
Nakonfigurujte tabulky mapování pro všechny kodéry ONVIF stejného modelu nebo všechny kodéry ONVIF stejného výrobce.

Klepnutím na možnost  aktualizujete kodéry ONVIF přidané v režimu offline k mapování události z již přidaného kodéru ONVIF stejného výrobce a/nebo názvu modelu.  
V případě kodérů s více kanály můžete nakonfigurovat zdroje události (například určitou kameru nebo relé).

#### **Postup vytvoření tabulky mapování:**

1. Klikněte na tlačítko  .  
Otevře se dialogové okno **Přidat tabulku mapování**.
2. Zadejte název tabulky mapování.
3. V seznamech **Výrobce** a **Model** vyberte vhodné položky.  
Pokud v obou seznamech vyberete možnost **<žádná>**, mapování události bude platné pouze pro toto zařízení.  
Pokud vyberete možnost **<žádná>** v seznamu **Model** a zvolíte název výrobce v seznamu



**Výrobce**, mapování události se bude vztahovat na všechna zařízení daného výrobce. Jestliže vyberete dostupné možnosti v obou seznamech, mapování události se bude vztahovat na všechna zařízení stejného výrobce a modelu.

4. Klepněte na tlačítko **OK**.

Nyní můžete upravit tabulku mapování, jako například přidat řádek k události **Detekován pohyb**.

#### Postup úpravy tabulky mapování:

1. Klepněte na tlačítko  .  
Otevře se dialogové okno **Přejmenovat tabulku mapování**.
2. Změňte požadované položky.

#### Přidání nebo odebrání mapování události:





1. V seznamu **Tabulka mapování** zvolte požadovaný název.
2. Budete-li chtít přidat řádek, klepněte na možnost **Přidat řádek**.
3. Na řádku vyberte požadované záznamy.  
Při zadání více řádků se událost aktivuje, pouze pokud se naplní podmínky jednoho z řádků.
4. Řádek odeberete klepnutím na možnost **Odebrat řádek**.

#### Postup odebrání tabulky mapování:

1. V seznamu **Tabulka mapování** klepněte na název mapování události, které chcete odstranit.

2. Klepněte na tlačítko  .





#### Postup konfigurace zdroje události:

1. Rozbalte položku  a klepněte na možnost ,  nebo  .
2. Klepněte na kartu **Zdroj události ONVIF**.
3. Ve sloupci **Spuštění události** aktivujte událost nastavenou na tomto řádku.
4. Vyberte požadované definice události.

#### Dialogové okno Přidat/přejmenovat tabulku mapování ONVIF

Hlavní okno > **Zařízení** > rozbalte položku  >  >  >  > nabídka  >

karta **Události kodéru ONVIF** >  nebo    
nebo

Hlavní okno > **Zařízení** > rozbalte položku  >  > karta **Události kodéru ONVIF** >  nebo 

Slouží k přidání tabulky mapování. Pokud má tato tabulka mapování sloužit jako šablona pro další kodéry ONVIF stejného výrobce a modelu, vyberte odpovídající položky.

#### Název tabulky mapování

Zadejte název umožňující snadné rozlišení položek.

#### Výrobce

Podle potřeby vyberte položku.



#### Model



Podle potřeby vyberte položku.

**Viz**

- *Povolení logování událostí ONVIF, stránka 359*
- *Mapování událostí ONVIF, stránka 40*
- *Stránka Události kodéru ONVIF, stránka 228*
- *Stránka Zdroj událostí ONVIF, stránka 246*

**14.4****Stránka Základní konfigurace kodéru ONVIF**

Hlavní okno > **Zařízení** > rozbalte položku  >  >  > nabídka  > karta **Konfigurace ONVIF**  
nebo





Hlavní okno > **Zařízení** > rozbalte položku  >  > karta **Konfigurace ONVIF**  
Máte možnost vybrat více kodérů ONVIF a provést změnu nastavení na stránce **Profil videokodéru**. Změny nastavení jsou platné pro všechna vybraná zařízení.  
Tato stránka je k dispozici pouze pro kodéry ONVIF.

**Upozornění!**

Omezení konfigurace ONVIF

Nastavení prováděná na těchto stránkách pravděpodobně nejsou aplikována správně, protože nejsou vaší kamerou podporována. Podporované kamery ONVIF byly testovány pouze s výchozím nastavením.

**14.4.1****Přístup k jednotce**

Hlavní okno > **Zařízení** > rozbalte položku  > rozbalte položku  > rozbalte položku  > rozbalte položku  >  > karta **Konfigurace ONVIF** > karta **Hlavní nastavení** > karta **Přístup k jednotce**  
nebo

Hlavní okno > **Zařízení** > rozbalte položku  >  > karta **Konfigurace ONVIF** > karta **Hlavní nastavení** > karta **Přístup k jednotce**

**Výrobce**

Zobrazuje název výrobce vybraného kodéru.

**Model**

Zobrazuje název modelu vybraného kodéru.

**Poznámka:** Pokud budete chtít exportovat mapování událostí do souboru mapování ONVIF, vyberte tento název modelu jako název souboru.

**ID hardwaru**

Zobrazuje ID hardwaru vybraného kodéru.

**Verze firmwaru**

Zobrazuje verzi firmwaru vybraného kodéru.

**Poznámka:** Zkontrolujte správnost verze firmwaru v seznamu kompatibility systému BVMS.

**Sériové číslo**

Zobrazuje sériové číslo vybraného kodéru.

**Adresa MAC**





Zobrazuje MAC adresu vybraného kodéru.

**Verze ONVIF**

Zobrazuje verzi kodéru ONVIF vybraného kodéru.

Pro systém BVMS je vyžadována verze ONVIF 2.0.

**14.4.2****Datum / čas**

Hlavní okno > **Zařízení** > rozbalte položku  > rozbalte položku  > rozbalte položku  > rozbalte položku  > karta **Konfigurace ONVIF** > karta **Hlavní nastavení** > karta **Datum/Čas**  
nebo

Hlavní okno > **Zařízení** > rozbalte položku  >  > karta **Konfigurace ONVIF** > karta **Hlavní nastavení** > karta **Datum/Čas**

**Časové pásmo**

Zvolte časové pásmo, v němž se nachází systém.





Pokud ve vašem systému nebo síti pracuje více zařízení, je důležité synchronizovat jejich interní hodiny. Například současně pořízené nahrávky lze identifikovat a správně vyhodnotit, pouze když všechna zařízení používají stejný čas.

1. Zadejte aktuální datum. Čas jednotky je řízen interními hodinami, a proto není potřebné zadávat den v týdnu – doplní se automaticky.
2. Zadejte aktuální čas nebo klepnutím na tlačítko **Synchr. PC** použijte pro zařízení systémový čas načtený z počítače.

**Poznámka:**

Správné nastavení data a času je důležité pro pořizování nahrávek. Nesprávné nastavení data a času by mohlo zabránit správnému pořízení nahrávky.

**14.4.3****Správa uživatelů**

Hlavní okno > **Zařízení** > rozbalte položku  > rozbalte položku  > rozbalte položku  > rozbalte položku  > karta **Konfigurace ONVIF** > karta **Hlavní nastavení** > karta **Správa uživatelů**  
nebo

Hlavní okno > **Zařízení** > rozbalte položku  >  > karta **Konfigurace ONVIF** > karta **Hlavní nastavení** > karta **Správa uživatelů**

Tato uživatelská nastavení jsou používána pro aplikace třetích stran, například pro přímý přístup webových klientů ke kodérům.

Pro přístup aplikací třetích stran jsou podporovány následující uživatelské role:

- **Anonymní:** Tato role má neomezený přístup pouze k zařízením, ve kterých nejsou zaregistrováni žádní uživatelé z jiných rolí (**Uživatel**, **Operátor**, **Správce**). U zařízení s alespoň jedním z výše uvedených uživatelů má anonymní uživatel oprávnění pouze zobrazovat nastavení času.

- **Správce** (bez podpory Configuration Client): Tato role má přístup ke všem oddílům a funkcím aplikace, oprávnění restartovat zařízení, obnovit nastavení a aktualizovat firmware a také vytvářet další uživatele s různými přístupovými právy.

První uživatel vytvořený v zařízení musí být **Správce**.

Rozdíly mezi výchozími přístupovými oprávněními operátora a uživatele (role **Operátor** a **Uživatel**) najdete v následující tabulce.

Oddíl nebo funkce konfigurace ONVIF	Operátor	Uživatel
<b>Identifikace</b>	ZOBRAZENÍ	SKRYTO
<b>Nastavení času</b>	ZOBRAZENÍ	ZOBRAZENÍ
<b>Nastavení sítě</b>	ZOBRAZENÍ	ZOBRAZENÍ
<b>Uživatelé</b>	SKRYTO	SKRYTO
<b>Nastavení relé</b>	ZMĚNA	ZOBRAZENÍ
<b>Živý obraz</b> (včetně spojení rtsp)	ZMĚNA	ZMĚNA
<b>Datový tok videa</b>	ZMĚNA	ZOBRAZENÍ
<b>Profily</b>	ZMĚNA	ZOBRAZENÍ

ZMĚNA – Změna aktuálního a tvorba nového nastavení.

ZOBRAZENÍ – Nastavení nejsou skrytá, ale jejich změna ani tvorba nejsou povoleny.

SKRYTO – Určitá nastavení nebo dokonce i celé oddíly jsou skryté.

#### Uživatelé

Zobrazuje seznam dostupných uživatelů zařízení.

#### Heslo

Zadejte platné heslo.

#### Potvrdit heslo





Potvrďte zadané heslo.



#### Role

Vyberte požadovanou roli pro vybraného uživatele. Přístupová práva budou odpovídajícím způsobem upravena.

## 14.4.4

### Stránka Profil videokodéru

Hlavní okno > **Zařízení** > rozbalte položku  > rozbalte položku  > rozbalte položku  > rozbalte položku  > karta **Konfigurace ONVIF** > karta **Kamera** > karta **Profil videokodéru**  
nebo

Hlavní okno > **Zařízení** > rozbalte položku  >  > karta **Konfigurace ONVIF** > karta **Kamera** > karta **Profil videokodéru**

Profily jsou poměrně složité a obsahují velký počet parametrů, které se vzájemně ovlivňují.

Obecně je tedy nejvhodnější používat předdefinované profily. Změnu profilu provádějte pouze v případě, že dokonale rozumíte všem možnostem konfigurace.



#### Profily

Klepněte na požadovaný název.



### Upozornění!

Zde nakonfigurované profily lze zvolit v aplikaci Configuration Client.

V hlavním okně klepněte na tlačítko **Kamery a nahrávání** a poté na tlačítko  nebo  .  
Výchozí nastavení „<Automatické>“ lze změnit na jeden z uvedených a nakonfigurovaných profilů.

**Poznámka:** Při aktivním používání více než 1 profilu v rámci jediného zařízení berte na vědomí, že platí určitá omezení výkonu a kamera může automaticky omezovat kvalitu toku v případě přetížení.

### Název

Zde je možné zadat nový název profilu. Název se pak zobrazí v seznamu dostupných profilů v poli Active profile (Aktivní profil).

### Kódování

Vyberte požadovaný kodek.

### Rozlišení

Zvolte požadované rozlišení pro obraz.

### Kvalita

Tento parametr umožňuje omezit zatížení kanálu díky zmenšení rozlišení obrazu. Parametr se nastavuje pomocí posuvníku: Poloha zcela vlevo odpovídá nejvyšší kvalitě obrazu, poloha zcela vpravo naopak nejmenšímu zatížení videokanálu.

### Limit snímkového kmitočtu

Snímkový kmitočet (počet snímků za sekundu) určuje, kolik snímků za sekundu zachytí videokamera připojená k zařízení. Tento parametr je zobrazen pouze pro informaci. Je-li poskytnut interval kódování, výsledný kódovaný snímkový kmitočet je omezen daným faktorem.

### Limit přenosové rychlosti

Čím nižší je přenosová rychlost, tím menší je velikost konečného souboru s videem. Pokud je však přenosová rychlost výrazně snižena, program bude muset použít silnější algoritmy komprese, které také sniží kvalitu videa.

Vyberte maximální výstupní přenosovou rychlost v kb/s. Tato maximální přenosová rychlost není za žádných okolností překročena. V závislosti na nastaveních kvality obrazu pro snímky I a snímky P může tato skutečnost způsobit vynechání jednotlivých obrazů.

Zde zadaná hodnota by měla být nejméně o 10 % větší než typická cílová přenosová rychlost dat.

### Interval kódování

Interval kódování (počet snímků) označuje, s jakou frekvencí jsou snímky z kamery kódovány. Pokud je například interval kódování 25, znamená to, že 1 z 25 snímků zachycených za sekundu je zakódován a předán uživateli. Maximální hodnota snižuje zatížení kanálu, může však způsobit vynechání informací ze snímků, které nebyly zakódovány. Snižování intervalu kódování zvyšuje frekvenci překreslování obrazu, ale zvyšuje také zatížení kanálu.

### Délka GOP

Délku GOP je možné upravit pouze v případě použití kodéru H.264 nebo H.265. Tento parametr označuje délku skupiny snímků mezi dvěma klíčovými snímky. Čím vyšší hodnota je, tím méně je zatěžována síť, dochází však také ke snížení kvality videa.

Hodnota 1 udává, že snímky I jsou generovány nepřetržitě. Při hodnotě 2 je každý druhý snímek I-snímek, při hodnotě 3 každý třetí atd. Mezilehlé snímky jsou kódovány jako P-snímky nebo B-snímky.

**Časový limit relace**

Vypršení časového limitu relace RTSP pro související tok videodat.

Vypršení časového limitu slouží jako upozornění na udržení relace RTSP zařízením.

**Vícesměrové vysílání - Adresa IP**

Zadejte platnou adresu pro vícesměrové vysílání (multicast) pro použití v režimu vícesměrového vysílání (zdvojení toku dat v síti).

Při nastavení adresy 0.0.0.0 pracuje kodér pro příslušný tok v režimu vícesměrového-jednosměrového (multi-unicast) vysílání (kopírování toku dat v jednotce). Kamera podporuje připojení typu vícesměrového-jednosměrového vysílání (multi-unicast) až pro pět současně připojených přijímačů.

Zdvojení dat klade vysoké požadavky na procesor a za určitých okolností může vést ke zhoršení kvality obrazu.

**Vícesměrové vysílání - Port**

Vyberte cílový port vícesměrového vysílání RTP. Zařízení může podporovat protokol RTCP.

V tomto případě musí být hodnota portu sudá, aby mohl být odpovídající tok RTCP namapován na další vyšší (liché) číslo cílového portu podle definice ve specifikaci RTSP.

**Vícesměrové vysílání – TTL**





Můžete zadat hodnotu, která určuje, jak dlouho jsou datové pakety vícesměrového vysílání v síti aktivní. Pokud probíhá vícesměrové vysílání přes směrovač, musí být hodnota větší než 1.

**Upozornění!**



Provoz vícesměrového vysílání je možný pouze při použití protokolu UDP. Protokol TCP nepodporuje spojení s vícesměrovým vysíláním.

Pokud je zařízení používáno za bránou firewall, zvolte jako přenosový protokol TCP (port HTTP). Pro použití v místní síti zvolte možnost UDP.

**14.4.5****Profil audiokodéru**

Hlavní okno > **Zařízení** > rozbalte položku  > rozbalte položku  > rozbalte položku  > rozbalte položku  >  > karta **Konfigurace ONVIF** > karta **Kamera** > karta **Profil audiokodéru**

nebo

Hlavní okno > **Zařízení** > rozbalte položku  >  > karta **Konfigurace ONVIF** > karta **Kamera** > karta **Profil audiokodéru**

Profily jsou poměrně složité a obsahují velký počet parametrů, které se vzájemně ovlivňují.

Obecně je tedy nejvhodnější používat předdefinované profily. Změnu profilu provádějte pouze v případě, že dokonale rozumíte všem možnostem konfigurace.

**Kódování**

Zvolte požadované kódování pro zdroj zvuku, pokud je k dispozici:

- **G.711 [ITU-T G.711]**
- **G.726 [ITU-T G.726]**
- **AAC [ISO 14493-3]**

**Přenosová rychlost**

Vyberte požadovanou přenosovou rychlost pro přenos audiosignálu (například 64 kb/s).

**Vzorkovací kmitočet**

Zadejte výstupní vzorkovací kmitočet v kHz, například 8 kb/s.

**Časový limit relace**

Vypršení časového limitu relace RTSP pro související tok audiodat.

Vypršení časového limitu slouží jako upozornění na udržení relace RTSP zařízením.

**14.4.6****Snímání obrazu – obecné**

Hlavní okno > **Zařízení** > rozbalte položku  > rozbalte položku  > rozbalte položku  > rozbalte položku  > karta **Konfigurace ONVIF** > karta **Kamera** > karta

**Snímání obrazu – obecné**

nebo

Hlavní okno > **Zařízení** > rozbalte položku  >  > karta **Konfigurace ONVIF** > karta **Kamera** > karta **Snímání obrazu – obecné**

**Jas**

Nastavte jas obrazu podle svého pracovního prostředí.

**Sytost barev**

Nastavením sytosti barev obrazu upravte obraz na monitoru tak, aby byly barvy co nejrealističtější.

**Kontrast**

Kontrast obrazu můžete přizpůsobit svému pracovnímu prostředí.

**Ostrost**

Upravte ostrost obrazu.





Nízká hodnota snižuje ostrost obrazu. Zvýšení ostrosti odhalí více detailů. Mimořádná ostrost může zlepšit čitelnost registračních značek, viditelnost rysů obličejů a okrajů určitých povrchů, ale může zvýšit nároky na šířku pásma.

**Filtr nepropouštějící IR světlo**

Vyberte stav filtru infračerveného světla.

Stav AUTO umožňuje samotnému algoritmu expozice určovat, kdy bude filtr infračerveného světla zapnut.

**14.4.7****Kompenzace protisvětla**

Hlavní okno > **Zařízení** > rozbalte položku  > rozbalte položku  > rozbalte položku  > rozbalte položku  > karta **Konfigurace ONVIF** > karta **Hlavní nastavení** > karta **Kompenzace protisvětla**

nebo

Hlavní okno > **Zařízení** > rozbalte položku  >  > karta **Konfigurace ONVIF** > karta **Hlavní nastavení** > karta **Kompenzace protisvětla**

V závislosti na modelu zařízení můžete na tomto místě konfigurovat parametry kompenzace podsvícení.

**Režim**

Volbou možnosti **Vypnuto** vypnete kompenzaci protisvětla.





Možnost **Zapnuto** slouží k zachycení detailů i v prostředí s vysokým kontrastem a extrémně jasným či naopak extrémně nízkým nasvícením.



### Úroveň

Zadejte nebo vyberte požadovanou hodnotu.

## 14.4.8

### Expozice

Hlavní okno > **Zařízení** > rozbalte položku  > rozbalte položku  > rozbalte položku  > rozbalte položku  >  > karta **Konfigurace ONVIF** > karta **Hlavní nastavení** > karta **Expozice**  
nebo

Hlavní okno > **Zařízení** > rozbalte položku  >  > karta **Konfigurace ONVIF** > karta **Hlavní nastavení** > karta **Expozice**

V závislosti na modelu zařízení můžete na tomto místě konfigurovat parametry expozice.

### Režim

Výběrem možnosti **Auto** zapnete algoritmus expozice v zařízení. Algoritmus používá hodnoty v následujících polích:

- **Priorita**
- **Okno**
- **Min. expoziční čas**
- **Max. expoziční čas**
- **Min. zesílení**
- **Max. zesílení**
- **Min. clona**

Výběrem možnosti **Manuální** vypnete algoritmus expozice v zařízení. Algoritmus používá hodnoty v následujících polích:

- **Expoziční čas**
- **Zisk**
- **Clona**

### Priorita

Nakonfigurujte režim priority expozice (nízký šum / snímkový kmitočet).

### Okno

Definujte obdélníkovou masku expozice.

### Min. expoziční čas

Nakonfigurujte minimální časový úsek expozice [ $\mu$ s].

### Max. expoziční čas

Nakonfigurujte maximální časový úsek expozice [ $\mu$ s].

### Min. zesílení

Nakonfigurujte minimální rozsah zesílení snímače [dB].

### Max. zesílení

Nakonfigurujte maximální rozsah zesílení snímače [dB].

### Min. clona

Nakonfigurujte minimální tlumení vstupního světla ovlivněného clonou [dB]. Zesílení 0 dB znamená plně otevřenou clonu.



**Max. clona**

Nakonfigurujte maximální tlumení vstupního světla ovlivněného clonou [dB]. Zesílení 0 dB znamená plně otevřenou clonu.

**Expoziční čas**

Nakonfigurujte pevný expoziční čas [μs].





**Zisk**

Nakonfigurujte pevné zesílení [dB].

**Clona**

Nakonfigurujte pevné tlumení vstupního světla ovlivněného clonou [dB]. Zesílení 0 dB znamená plně otevřenou clonu.

**14.4.9****Zaostření**

Hlavní okno > **Zařízení** > rozbalte položku  > rozbalte položku  > rozbalte položku  > rozbalte položku  >  > karta **Konfigurace ONVIF** > karta **Hlavní nastavení** > karta **Zaostřit**  
nebo

Hlavní okno > **Zařízení** > rozbalte položku  >  > karta **Konfigurace ONVIF** > karta **Hlavní nastavení** > karta **Zaostřit**

V závislosti na modelu zařízení můžete na tomto místě konfigurovat parametry zaostření. Tato stránka umožňuje pohybovat objektivem absolutním, relativním nebo nepřetržitým způsobem. Úpravy zaostření prostřednictvím této operace vypnou automatické ostření. Zařízení s podporou pro vzdálené zaostřování obvykle podporuje ovládání prostřednictvím tohoto pohybu. Poloha zaostření je znázorněna určitou číselnou hodnotou. Stav zaostření může být jeden z následujících:

**PŘESOUVÁNÍ****OK****NEZNÁMÝ**

Navíc lze zobrazovat informace o chybách, například o chybě polohování, kterou oznámí hardware.

**Režim**

Výběrem možnosti **Auto** umožníte objektivu neustále automaticky zaostřovat podle objektů ve scéně. Algoritmus používá hodnoty v následujících polích:

- **Blízký limit**
- **Vzdálený limit**

Pokud vyberete možnost **Manuální**, můžete zaostření nastavit ručně. Algoritmus používá hodnoty v následujících polích:

- **Výchozí rychlost**

**Výchozí rychlost**

Nakonfigurujte výchozí rychlost zaostřování (pokud parametr rychlosti není k dispozici).





**Vzdálený limit**



Nakonfigurujte blízký limit pro zaostření objektivu [m].

**Vzdálený limit**

Nakonfigurujte vzdálený limit pro zaostření objektivu [m].

## 14.4.10 Široký dynamický rozsah

Hlavní okno > **Zařízení** > rozbalte položku  > rozbalte položku  > rozbalte položku  > rozbalte položku  > karta **Konfigurace ONVIF** > karta **Hlavní nastavení** > karta **Široký dynamický rozsah**  
nebo

Hlavní okno > **Zařízení** > rozbalte položku  >  > karta **Konfigurace ONVIF** > karta **Hlavní nastavení** > karta **Široký dynamický rozsah**

V závislosti na modelu zařízení můžete na tomto místě konfigurovat parametry širokého dynamického rozsahu.





### Režim



Zadejte nebo vyberte požadovanou hodnotu.

### Úroveň

Zadejte nebo vyberte požadovanou hodnotu.

## 14.4.11 Vyvážení bílé

Hlavní okno > **Zařízení** > rozbalte položku  > rozbalte položku  > rozbalte položku  > rozbalte položku  > karta **Konfigurace ONVIF** > karta **Hlavní nastavení** > karta **Vyvážení bílé**  
nebo

Hlavní okno > **Zařízení** > rozbalte položku  >  > karta **Konfigurace ONVIF** > karta **Hlavní nastavení** > karta **Vyvážení bílé**

V závislosti na modelu zařízení můžete na tomto místě konfigurovat parametry vyvážení bílé.

### Režim

Automatický režim umožňuje kameře nepřetržitě upravovat nastavení pro dosažení optimální reprodukce barev pomocí metody průměrné odrazivosti nebo v prostředí s přírodním osvětlením.

V režimu Manuální lze ručně nastavit požadovanou polohu posuvníků R- zesílení, G- zesílení a B- zesílení.

Posunutí bílého bodu je nutné změnit pouze pro scény se speciálními podmínkami:

- použití interiérových zdrojů světla a barevného osvětlení LED;
- osvětlení sodíkovými výbojkami (pouliční osvětlení);
- dominantní barvy obrazu, například zelená na záběru fotbalového hřiště nebo kulečnickového stolu.

### Zisk červené





V manuálním režimu vyvážení bílé můžete upravit posun zesílení červené barvy na vyvážení bílého bodu stanovené výrobcem (ubíráním červené se přidává azurová).

### Zisk modré

V manuálním režimu vyvážení bílé můžete upravit posun zesílení modré barvy na vyvážení bílého bodu stanovené výrobcem (ubíráním modré se přidává žlutá).

## 14.4.12

### Přístup k síti

Hlavní okno > **Zařízení** > rozbalte položku  > rozbalte položku  > rozbalte položku  > rozbalte položku  >  > karta **Konfigurace ONVIF** > karta **Sít'** > karta **Přístup k síti**  
nebo

Hlavní okno > **Zařízení** > rozbalte položku  >  > karta **Konfigurace ONVIF** > karta **Sít'** > karta **Přístup k síti**  
Zde můžete nakonfigurovat různá nastavení sítě.

#### Sít' Ethernet s protokolem IPv4

##### DHCP

Pokud je v síti použit server DHCP pro dynamické přiřazování IP adres, můžete aktivovat přijetí IP adres automaticky přiřazených kodéru.

Systém BVMS používá IP adresu pro jedinečné přiřazení kodéru. Server DHCP musí podporovat pevné přiřazení mezi IP adresou a MAC adresou a musí být náležitě nastaven tak, aby byla jednou přiřazená IP adresa trvale přiřazena a byla zachována i po každém restartování počítače.

##### Maska podsítě

Zadejte příslušnou masku podsítě pro nastavenou IP adresu.

Pokud je povolen server DHCP, maska podsítě bude přiřazena automaticky.

##### Výchozí brána

Chcete-li navázat spojení mezi modulem a vzdáleným umístěním v odlišné podsíti, zadejte sem IP adresu brány. V opačném případě ponechte pole prázdné (0.0.0.0).

#### Sít' Ethernet s protokolem IPv6

##### DHCP

Zadejte nebo vyberte požadovanou hodnotu.

##### Adresa IP

Zobrazuje IPv6 adresu zařízení, která byla poskytnuta serverem DHCP.

##### Délka předpony

Zobrazuje délku předpony zařízení poskytnutou serverem DHCP.

##### Výchozí brána

Zobrazuje výchozí bránu zařízení poskytnutou serverem DHCP.

##### Název hostitele

Zadejte nebo vyberte požadovanou hodnotu.

##### DNS

Za pomoci serveru DNS dokáže zařízení přeložit adresu uvedenou formou názvu. Sem zadejte IP adresu serveru DNS.

##### Servery NTP

Zadejte IP adresu požadovaného časového serveru, nebo nechejte server DHCP, aby vše udělal za vás.

Kodér umožňuje přijímat signál z časového serveru pomocí různých protokolů serveru času a poté jej použít k nastavení interních hodin. Modul přijímá časový signál automaticky jednou za minutu. Sem zadejte IP adresu časového serveru. Ten podporuje vysokou úroveň přesnosti a je vyžadován pro speciální aplikace.

**Porty HTTP**

Je-li to nutné, vyberte v seznamu jiný port HTTP prohlížeče. Výchozí port HTTP je 80. Chcete-li umožnit pouze zabezpečená spojení přes protokol HTTPS, musíte port HTTP deaktivovat.

**Poznámka:** Bez podpory systému BVMS.

**Porty HTTPS**

**Poznámka:** Bez podpory systému BVMS.

Pokud chcete udělit přístup k síti přes zabezpečené spojení, vyberte v případě potřeby port HTTPS. Výchozí port HTTPS je 443. Možnost **Vypnuto** zvolte, chcete-li deaktivovat porty HTTPS. Nyní budou možná pouze nezabezpečená spojení.

**Výchozí brána**

Zadejte nebo vyberte požadovanou hodnotu.

**Porty RTSP**

V případě potřeby zvolte jiný port pro výměnu dat RTSP. Standardní port RTSP je 554.

Výběrem možnosti **Vypnuto** funkci RTSP deaktivujte.

**Adresa nulové konfigurace**

Povolte nebo zakažte u vybrané kamery zjišťování nulovou konfigurací.

Nulová konfigurace je alternativní metodou k serverům DHCP a DNS pro přiřazování IP adres ke kamerám. Automaticky vytvoří použitelnou síťovou IP adresu bez nutnosti konfigurace nebo speciálních serverů.

**Poznámka:** Ve standardu ONVIF je používáno pouze zjišťování služeb nulové konfigurace.

Případně bez nulové konfigurace musí síť poskytovat služby jako například DHCP nebo DNS.

V opačném případě ručně nakonfigurujte síťová nastavení jednotlivých kamer IP.

**Režim zjištělnosti ONVIF**

Je-li tato možnost povolena, kameru je možné vyhledávat v síti. Včetně jejích možností.

Je-li tato možnost zakázána, kamera neodesílá žádné zprávy zjišťování, aby nemohlo dojít k útoku DOS.

Po přidání kamery do konfigurace doporučujeme zakázat zjišťování.

Zadejte nebo vyberte požadovanou hodnotu.

**Povolit DynDNS**

Umožňuje povolit server DynDNS.

Dynamická služba DNS (Domain Name Service) umožňuje zvolit jednotku prostřednictvím Internetu pomocí názvu hostitele, aniž by bylo nutné znát aktuální IP adresu jednotky. Chcete-li tak učinit, musíte mít účet u jednoho z poskytovatelů dynamické služby DNS a musíte mít zaregistrován požadovaný název hostitele pro jednotku u tohoto poskytovatele.

**Poznámka:**

Informace o službě, postupu registrace a dostupných názvech hostitelů naleznete na webových stránkách poskytovatele DynDNS na adrese [dyndns.org](http://dyndns.org).

**Typ**

Zadejte nebo vyberte požadovanou hodnotu.

**Název**





Zadejte název uživatelského účtu DynDNS.

**TTL**

Zadejte nebo vyberte požadovanou hodnotu.

## 14.4.13

## Rozsahy zaostření

Hlavní okno > **Zařízení** > rozbalte položku  > rozbalte položku  > rozbalte položku  > rozbalte položku  > karta **Konfigurace ONVIF** > karta **Sít'** > karta **Rozsahy zaostření**  
nebo

Hlavní okno > **Zařízení** > rozbalte položku  > karta **Konfigurace ONVIF** > karta **Sít'** > karta **Rozsahy zaostření**

Do zařízení ONVIF můžete přidat nebo z něj odebrat rozsahy zaostření pomocí identifikátoru URI v následujícím formátu:

```
onvif://www.onvif.org/<path>
```

V následujícím příkladu je znázorněno využití hodnoty rozsahu. Toto je pouze příklad a v žádném případě se nejedná o určení typu parametru rozsahu, který má být součástí konfigurace kodéru. V tomto příkladu předpokládáme, že je kodér nakonfigurován s následujícími rozsahy zaostření:

```
onvif://www.onvif.org/location/country/china
```

```
onvif://www.onvif.org/location/city/bejing
```

```
onvif://www.onvif.org/location/building/headquarter
```

```
onvif://www.onvif.org/location/floor/R5
```

```
onvif://www.onvif.org/name/ARV-453
```

Zařízení můžete poskytnout podrobné umístění a název zařízení pro identifikaci v rámci seznamu zařízení.

V tabulce jsou uvedeny základní funkce a další vlastnosti zařízení, které jsou standardizované:

Kategorie	Definované hodnoty	Popis
typ	video_encoder	Zařízení je síťové zařízení videokodéru.
	Ptz	Zařízení je zařízení PTZ.
	audio_encoder	Zařízení poskytuje podporu audiokodéru.
	video_analytics	Zařízení podporuje analýzu video analytics.
	Network_Video_Transmitter	Zařízení je síťový vysílač videodat.
	Network_Video_Decoder	Zařízení je síťový dekodér videodat.
	Network_Video_Storage	Zařízení je síťové zařízení pro ukládání videozáznamu.
	Network_Video_Analytic	Zařízení je síťové zařízení pro analýzu video analytics.
umístění	Libovolný řetězec znaků nebo hodnota cesty.	Bez podpory systému BVMS.
hardware	Libovolný řetězec znaků nebo hodnota cesty.	Řetězec nebo hodnota cesty popisující hardware zařízení. Zařízení musí obsahovat v seznamu rozsahu alespoň jednu hardwarovou položku.
název	Libovolný řetězec znaků nebo hodnota cesty.	Vyhledatelný název zařízení. Tento název se zobrazí v zařízení a v logickém stromu.

Název rozsahu, model a výrobce určují způsob, jakým se zařízení zobrazí ve stromu zařízení a v identifikaci kodéru ONVIF a v hlavním nastavení.

#### 14.4.14

##### Relé

Hlavní okno > **Zařízení** > rozbalte položku  > rozbalte položku  > rozbalte položku  > rozbalte položku  > karta **Konfigurace ONVIF** > karta **Rozhraní** > karta **Relé**

Hlavní okno > **Zařízení** > rozbalte položku  > karta **Konfigurace ONVIF** > karta **Rozhraní** > karta **Relé**

Fyzický klidový stav relé výstupu lze nakonfigurovat nastavením klidového stavu do polohy **otevřeno** nebo **zavřeno** (inverze chování relé).

Dostupné digitální výstupy zařízení jsou uvedeny spolu se svým názvem, např.:

- **AlarmOut\_0**
- **AlarmOut\_1**

Pro jakékoli mapování událostí relé v systému BVMS použijte zde uvedené názvy.

##### Režim

Relé může pracovat ve dvou režimech relé:

- **Bistabilní:** Po nastavení stavu zůstane relé v tomto stavu.
- **Monostabilní:** Po nastavení stavu, se relé vrátí do nečinného stavu po uplynutí zadané doby zpoždění.

##### Klidový stav

Chcete-li, aby relé pracovalo jako normálně rozpojený kontakt, zvolte možnost **Otevřeno**. Pokud chcete, aby relé pracovalo jako normálně sepnutý kontakt, zvolte možnost **Zavřeno**.

##### Doba zpoždění

Nastavte dobu zpoždění. Po uplynutí této doby se relé přepne zpět do nečinného stavu, pokud tak bylo nakonfigurováno v režimu **Monostabilní**.

Pokud chcete testovat jakékoli konfigurace související se změnou stavu relé, klepnutím na tlačítko **Aktivovat** nebo **Deaktivovat** relé přepněte. Můžete zkontrolovat správnou funkčnost nakonfigurovaných událostí kamerových relé: zobrazení stavu ikony relé v logickém stromu, události v seznamu poplachů nebo protokolu událostí.

##### Aktivovat





Klepnutím přepněte relé do nakonfigurovaného klidového stavu.



##### Deaktivovat







Klepnutím přepněte relé do nakonfigurovaného neklidového stavu.

## 14.5

### Stránka Zdroj události ONVIF

Hlavní okno > **Zařízení** > rozbalte položky  >  >  >  > nabídka  > karta **Zdroj události ONVIF**  
nebo







Hlavní okno > **Zařízení** > rozbalte položky  > položka  > karta **Zdroj události ONVIF**  
nebo

Hlavní okno > **Zařízení** > rozbalte položky  >  >  >  >  > nabídka  > karta **Zdroj události ONVIF**



nebo

Hlavní okno > **Zařízení** > rozbalte položky  >  > položka  > karta **Zdroj události ONVIF**

nebo

Hlavní okno > **Zařízení** > rozbalte položky  >  >  >  >  > nabídka  > karta **Zdroj události ONVIF**

nebo

Hlavní okno > **Zařízení** > rozbalte položky  >  > položka  > karta **Zdroj události ONVIF**

Podle potřeby můžete nakonfigurovat události ONVIF jako zdroj (videokanal, vstup nebo relé). Definice aktivované události se doplní do tabulky mapování v kodéru.

Například v případě kodéru s více kanály můžete nakonfigurovat, pro které kamery spustí událost **Detekován pohyb**.

#### Spuštění události

Aktivujte tuto událost.

#### Téma ONVIF

Zadejte nebo vyberte řetězec.

#### Název zdroje ONVIF

Zadejte nebo vyberte řetězec.

#### Typ zdroje ONVIF

Zadejte nebo vyberte řetězec.

#### Hodnota zdroje ONVIF

Zadejte nebo vyberte řetězec.

#### Viz

- *Mapování událostí ONVIF, stránka 40*
- *Konfigurace tabulky mapování ONVIF, stránka 232*

## 14.6 Přiřazení profilu ONVIF

Hlavní okno > **Kamery a nahrávání** > 

Kameře ONVIF můžete přiřadit token profilu médií ONVIF. Přiřadit jej můžete buď pro živý obraz, nebo pro nahrávání.

#### Postup přiřazení tokenu živého obrazu:

- ▶ Ve sloupci **Živý obraz – Profil** vyberte požadovanou položku.

#### Postup přiřazení tokenu nahrávání:

- ▶ Ve sloupci **Nahrávání – Profil** vyberte požadovanou položku.

**Viz**

- *Stránka Kamery, stránka 275*



## 15 Stránka Mapy a struktura



### Upozornění!

BVMS Viewer nabízí pouze základní funkce. Pokročilé funkce jsou součástí BVMS Professional. Podrobné informace o různých vydáních BVMS naleznete na adrese [www.boschsecurity.com](http://www.boschsecurity.com) a v Průvodci rychlým výběrem BVMS: [Průvodce rychlým výběrem BVMS](#).

Počet položek pod uzlem se zobrazuje v hranatých závorkách.

Hlavní okno > **Mapy a struktura**

Oprávnění mohou být ztracena. Pokud přesunete skupinu zařízení, tato zařízení ztratí nastavení oprávnění. Oprávnění musíte znovu nastavit na stránce **Skupiny uživatelů**.

Tato stránka zobrazuje Strom zařízení, Logický strom a okno **Globální mapa**.

Umožňuje vložit strukturu pro všechna zařízení v systému BVMS. Strukturu zobrazuje Logický strom.

Na této stránce mohou být provedeny následující úlohy:

- Konfigurace úplného logického stromu
- Správa prostředků
- Vytváření příkazových skriptů
- Vytváření sekvencí
- Vytváření výřezů map
- Vytvoření poruchových relé
- Přidání map místa a vytváření aktivních bodů

Aktivní body na mapách mohou být:







- Kamery
- Vstupy
- Relé
- Příkazové skripty
- Sekvence
- Dokumenty
- Propojení s dalšími mapami místa
- VRM
- iSCSI
- Čtecí zařízení systému řízení přístupu
- Bezpečnostní ústředny
- Management Server pro Enterprise System

Zdrojovými soubory mohou být:

- Soubory s mapou
- Soubory s dokumenty
- Odkazy na externí adresy URL
- Zvukové soubory
- Odkazy na externí aplikace

### Ikony

	Zobrazuje dialogové okno pro správu zdrojových souborů.
	Zobrazuje dialogové okno pro přidání nebo správu příkazových skriptů v logickém stromu.
	Zobrazuje dialogové okno pro přidání nebo úpravu souboru sekvence kamer.

	Vytvoří složku v logickém stromu.
	Zobrazuje dialogové okno pro přidání zdrojových souborů map.
	Vytvoří výřez mapy v logickém stromu.
	Otevře dialogové okno pro přidání souboru s dokumentem.
	Zobrazuje dialogové okno pro přidání odkazu na externí aplikaci.
	Zobrazuje dialogové okno pro přidání poruchového relé.

### Symboly

	Zařízení bylo přidáno do logického stromu.
---	--

Zadejte řetězec a stisknutím tlačítka ENTER zapněte filtr zobrazování položek. Zobrazí se pouze položky obsahující daný řetězec a jejich nadřazené položky (pouze ve stromovém zobrazení). Zobrazí se také počet nalezených položek a celkový počet položek.

Aktivace filtru je značena ikonou . Chcete-li vyhledat pouze přesná znění řetězců, uzavřete je do dvojitých uvozovek. Například řetězec "Camera 1" zajistí filtrování kamer, které mají přesně tento název, nikoli však kamer s názvem camera 201.

Klepnutím na tlačítko  filtr zrušíte.

## 16 Konfigurace map a logického stromu

Tato kapitola poskytuje informace, jak konfigurovat Logický Strom a spravovat zdrojové soubory, jako jsou mapy.



### Upozornění!

Pokud přesunete skupinu zařízení v logickém stromu, dojde ke ztrátě nastavení oprávnění pro tato zařízení. Oprávnění musíte znovu nastavit na stránce **Skupiny uživatelů**.

- Klepnutím na tlačítko  uložíte nastavení.
- Klepnutím na tlačítko  zrušíte poslední nastavení.
- Klepnutím na tlačítko  aktivujete konfiguraci.

### Viz

- *Dialogové okno Správce zdrojů, stránka 254*
- *Dialogové okno Vybrat zdroj, stránka 254*
- *Dialogové okno Tvůrce sekvencí, stránka 257*
- *Dialogové okno Přidat sekvenci, stránka 259*
- *Dialogové okno Přidat krok sekvence, stránka 259*
- *Dialogové okno Přidat adresu URL, stránka 255*
- *Dialogové okno Výběr mapy pro propojení, stránka 260*
- *Dialogové okno Poruchové relé, stránka 267*
- *Dialogové okno Odkaz na externí aplikaci, stránka 256*

### 16.1 Konfigurace Logického Stromu

Hlavní okno > **Mapy a struktura** > karta **Logický Strom**

Do logického stromu můžete přidávat zařízení, soubory s prostředky, výřezy map, sekvence, klientské příkazové skripty a složky. Zařízení jsou uvedena ve stromu zařízení. Do logického stromu můžete přetáhnout libovolnou úroveň stromu zařízení.

Zdrojovým souborem může být např. mapa místa, dokument, webový soubor, zvukový soubor nebo příkazový skript.

- Mapa místa je soubor, který můžete přidat do logického stromu. Při přidání mapy místa do logického stromu se vytvoří složka pro mapu, ve které můžete uspořádat logická zařízení specifická pro tuto mapu.
- Výřez mapy je oblast na globální mapě s konkrétním centrem a úrovní přiblížení.
- Složka umožňuje další uspořádání zařízení v logickém stromu.

Při prvním spuštění aplikace Configuration Client je logický strom prázdný.

Pokud skupina uživatelů nemá oprávnění k přístupu k zařízení (např. kameře), zařízení se na mapě místa, výřezu mapy ani v logickém stromu nezobrazí.

Do mapy místa můžete coby aktivní body přidat následující položky ze stromu zařízení nebo logického stromu:

- Kamery
- Vstupy
- Relé
- Příkazové skripty
- Sekvence

- Dokumenty
- Propojení s dalšími mapami místa
- VRM
- iSCSI
- Čtecí zařízení systému řízení přístupu
- Bezpečnostní ústředny
- Management Server pro Enterprise System

Při přidání položky do mapy místa se na mapě vytvoří aktivní bod.

Když přidáte položku do složky mapy v logickém stromu, zobrazí se také v levém horním rohu mapy. Když přidáte položku do mapy, doplní se také pod odpovídající uzel mapy v logickém stromu aplikace Operator Client.

Do globální mapy můžete přidat následující položky ze stromu zařízení :

- Kamery

Chcete-li konfigurovat logický strom, proveďte několikrát některé nebo všechny následující kroky.

#### Viz

- *Stránka Mapy a struktura, stránka 249*

## 16.2

### Přidání zařízení do Logického Stromu

Hlavní okno > **Mapy a struktura** > karta **Logický Strom**

#### Postup přidání zařízení:

- ▶ Přetáhněte položku z okna Strom zařízení na požadované místo v okně Logický strom. Ze Stromu zařízení můžete do Logického stromu přetáhnout celý uzel se všemi podpoložkami. Stisknutím klávesy CTRL nebo SHIFT můžete zvolit více zařízení.

#### Viz

- *Stránka Mapy a struktura, stránka 249*

## 16.3

### Odebrání položky stromu

Hlavní okno > **Mapy a struktura** > karta **Logický Strom**

#### Odebrání položky z Logického stromu:

- ▶ Klepněte pravým tlačítkem myši na položku v Logickém stromu a poté klepněte na tlačítko **Odebrat**. Pokud vybraná položka obsahuje dílčí položky, zobrazí se okno se zprávou. Klepnutím na tlačítko **OK** zprávu potvrďte. Položka bude odebrána. Když odeberete položku ze složky Logického stromu pro mapu, bude také odebrána z mapy.

#### Viz

- *Stránka Mapy a struktura, stránka 249*

## 16.4

### Správa zdrojových souborů

importHlavní okno > **Mapy a struktura** > > karta **Logický Strom** >   
nebo

Hlavní okno > **Poplachy** > 

Můžete importovat zdrojové soubory následujících formátů:

- soubory DWF (zdrojové soubory dvourozměrných map).

- PDF
- JPG
- PNG
- soubory HTML
- soubory MP3 (zvukové soubory);
- soubory TXT (příkazové skripty nebo sekvence kamer);
- soubory MHT (webové archivy);
- soubory URL (odkazy na webové stránky);
- soubory adres URL HTTPS (odkazy na widgety Intelligent Insights);
- soubory WAV (zvukové soubory).

Importované zdrojové soubory jsou přidávány do databáze. Nejsou propojeny s původními soubory.



### Upozornění!

Po každé z následujících úloh:

Kliknutím na tlačítko  uložíte nastavení.

### Import zdrojového souboru:

1. Klikněte na ikonu  .  
Zobrazí se dialogové okno **Importovat zdroj**.
2. Vyberte jeden nebo více souborů.
3. Klikněte na tlačítko **Otevřít**.  
Zvolené soubory budou přidány do seznamu.  
Pokud byl soubor již importován, zobrazí se okno se zprávou.  
Pokud se rozhodnete znovu importovat již importovaný soubor, bude do seznamu přidána nová položka.

### Odebrání zdrojového souboru:

1. Vyberte zdrojový soubor.
2. Klikněte na tlačítko  .  
Zvolený zdrojový soubor bude odebrán ze seznamu.

### Přejmenování zdrojového souboru:

1. Vyberte zdrojový soubor.
2. Klikněte na tlačítko  .
3. Zadejte nový název.  
Původní název souboru a datum vytvoření budou zachovány.

### Nahrazení obsahu zdrojového souboru:

1. Vyberte zdrojový soubor.
2. Klikněte na ikonu  .  
Zobrazí se dialogové okno **Nahradit zdroj**.
3. Vyberte soubor s příslušným obsahem a klikněte na tlačítko **Otevřít**.  
Název zdroje bude zachován, původní název souboru bude nahrazen novým názvem souboru.

### Export zdrojového souboru:

1. Vyberte zdrojový soubor.

2. Klikněte na tlačítko  .  
Zobrazí se dialogové okno pro výběr adresáře.
3. Vyberte příslušný adresář a klikněte na tlačítko **OK**.  
Původní soubor bude exportován.

**Viz**

- *Dialogové okno Vybrat zdroj, stránka 254*

**16.4.1****Dialogové okno Správce zdrojů**

Hlavní okno > **Mapy a struktura** >  > dialogové okno **Správce zdrojů**

Umožňuje spravovat zdrojové soubory.

Spravovat můžete soubory následujících formátů:

- Soubory DWF (zdrojové soubory map)  
K použití v aplikaci Operator Client jsou tyto soubory převedeny do bitmapového formátu.
- PDF
- JPG
- PNG
- Soubory HTML (dokumenty HTML, např. plány akcí)
- soubory MP3 (zvukové soubory);
- Soubory TXT (textové soubory)
- Soubory URL (obsahují odkazy na webové stránky nebo widgety Intelligent Insights)
- Soubory MHT (webové archivy)
- soubory WAV (zvukové soubory).
- EXE



Klepnutím na toto tlačítko zobrazíte dialogové okno pro import zdrojového souboru.



Klepnutím na toto tlačítko zobrazíte dialogové okno **Přidat adresu URL**.



Klepnutím na toto tlačítko zobrazíte dialogové okno **Odkaz na externí aplikaci**.



Klepnutím na toto tlačítko odeberete vybraný zdrojový soubor.



Klepnutím na toto tlačítko přejmenujete vybraný zdrojový soubor.



Klepnutím na toto tlačítko zobrazíte dialogové okno pro nahrazení vybraného zdrojového souboru jiným zdrojovým souborem.



Klepnutím na toto tlačítko zobrazíte dialogové okno pro export vybraného zdrojového souboru.

**16.4.2****Dialogové okno Vybrat zdroj**

Hlavní okno > **Mapy a struktura** > 

Umožňuje přidat soubor s mapou ve formátu DWF, PDF, JPG nebo PNG do Logického stromu.

**Vyberte zdrojový soubor:**

Kliknutím na název souboru vyberte požadovaný soubor s mapou. Obsah vybraného souboru se zobrazí v podokně náhledu.

**Spravovat...**

Klepnutím na toto tlačítko zobrazíte dialogové okno **Správce zdrojů**.

**Viz**

- *Přidání mapy, stránka 259*
- *Přiřazení mapy složce, stránka 260*
- *Přidání dokumentu, stránka 255*

**16.5****Přidání dokumentu**

Hlavní okno > **Mapy a struktura** > karta **Logický Strom**

Jako dokumenty můžete přidat textové soubory, soubory HTML (včetně souborů MHT), soubory adres URL (obsahující internetovou adresu) nebo soubory adres URL HTTPS (například obsahující widget Intelligent Insights). A můžete přidat odkaz na jinou aplikaci. Než budete moci přidat dokument, musíte importovat soubory s dokumenty. Podrobné informace o importu souborů s dokumenty naleznete v části *Správa zdrojových souborů, stránka 252*.

**Přidání souboru s dokumentem mapy / přidání widgetu** Intelligent Insights:

1. Přesvědčte se, zda byl soubor s dokumentem, který chcete přidat, již importován.
2. Vyberte složku, do níž chcete přidat nový dokument.
3. Klepněte na možnost . Zobrazí se dialogové okno **Vybrat zdroj**.
4. V seznamu zvolte soubor. Pokud nejsou požadované soubory v seznamu dostupné, klepnutím na tlačítko **Spravovat...** zobrazíte dialogové okno **Správce zdrojů** pro import souborů.
5. Klepněte na tlačítko **OK**. Do zvolené složky bude přidán nový dokument.

**Viz**

- *Dialogové okno Vybrat zdroj, stránka 254*
- *Správa zdrojových souborů, stránka 252*

**16.5.1****Dialogové okno Přidat adresu URL**

Hlavní okno > **Mapy a struktura** >  > 

Slouží k přidání internetové adresy HTTP (URL) nebo internetové adresy HTTPS, jako jsou widgety Intelligent Insights, do systému. Tuto adresu URL můžete přidat do okna Logický strom jako dokument. Uživatel může zobrazit internetovou stránku nebo widget Intelligent Insights v aplikaci Operator Client.

**Název**

Zadejte zobrazovaný název pro adresu URL.

**URL**

Zadejte adresu URL.

**Pouze pro zabezpečené připojení****Uživatel**

Zadejte uživatelské jméno pro adresu URL HTTPS.

**Heslo:**

Zadejte heslo pro adresu URL HTTPS.

**Zobrazit heslo**

Klepnutím na toto tlačítko povolíte zobrazování hesel. Dávejte však pozor, aby toto heslo nikdo nezahlédl.

**Viz**

– *Přidání dokumentu, stránka 255*

**16.6****Dialogové okno Odkaz na externí aplikaci**

Hlavní okno > **Mapy a struktura** > karta **Logický Strom** >  > dialogové okno **Správce**

**zdrojů** >  > dialogové okno **Odkaz na externí aplikaci**

Umožňuje přidat odkaz na externí aplikaci. Odkaz musí být platný v pracovní stanici, kde se používá.

**Upozornění!**

Externí aplikace, která se spouští s úvodní obrazovkou, nebude fungovat dle očekávání. Externí aplikace, která sdílí funkce s aplikací Operator Client, nebude fungovat podle očekávání a může za určitých výjimečných okolností způsobit nestabilitu aplikace Operator Client.

**Název**

Zadejte název odkazu, který se zobrazí v logickém stromu.

**Cesta**

Zadejte cestu k externí aplikaci, případně ji vyhledejte. Tato cesta musí být platná v pracovní stanici, kde uživatel aplikace Operator Client používá tento odkaz.

**Argumenty**

V případě potřeby zadejte argumenty pro příkaz, který spustí externí aplikaci.

**16.7****Přidání Příkazového Skriptu**

Hlavní okno > **Mapy a struktura** > karta **Logický Strom**

Než budete moci přidat příkazový skript, musíte importovat nebo vytvořit soubory s příkazovým skriptem.

V případě potřeby vyhledejte podrobnější informace v části *Konfigurace Příkazových Skriptů, stránka 86*.

**Přidání souboru s příkazovým skriptem:**

1. Vyberte složku, do níž chcete přidat nový příkazový skript.
2. Klepněte na tlačítko . Zobrazí se dialogové okno **Vybrat klientský skript**.
3. V seznamu zvolte soubor.
4. Klepněte na tlačítko **OK**.  
Do zvolené složky bude přidán nový příkazový skript.

**Viz**

– *Dialogové okno Vybrat zdroj, stránka 254*

**16.8****Přidání sekvence kamer**

Hlavní okno > **Mapy a struktura** > karta **Logický Strom**

Sekvenci kamer můžete přidat do kořenového adresáře nebo do složky okna Logický strom.

**Přidání sekvence kamer:**

1. V okně Logický strom vyberte složku, do které chcete přidat novou sekvenci kamer.
2. Klepněte na tlačítko . Zobrazí se dialogové okno **Tvůrce sekvencí**.



3. V seznamu vyberte sekvenci kamer.
4. Klepněte na tlačítko **Přidat do Logického Stromu**. Do zvolené složky bude přidána nová



#### Viz

– *Dialogové okno Tvůrce sekvencí, stránka 257*



### 16.8.1

#### Dialogové okno Tvůrce sekvencí

Hlavní okno > **Mapy a struktura** > 

Umožňuje spravovat sekvence kamer.

#### Ikony

	Klepnutím na toto tlačítko zobrazíte dialogové okno <b>Přidat sekvenci</b> .
	Klepněte na toto tlačítko, chcete-li přejmenovat sekvenci kamer.
	Klepnutím na toto tlačítko odeberete zvolenou sekvenci kamer.

#### Přidat krok

Kliknutím na toto tlačítko zobrazíte dialogové okno **Přidat krok sekvence**.

#### Odebrat krok

Kliknutím na toto tlačítko odeberete zvolené kroky.

#### Krok

Zobrazuje číslo kroku. Všechny kamery z jednotlivých kroků mají stejnou prodlevu.

#### Prodleva

Umožňuje změnit prodlevu (v sekundách).

#### Číslo kamery

Klikněte na tuto buňku, chcete-li vybrat kameru pomocí jejího logického čísla.

#### Kamera

Klepněte na tuto buňku, chcete-li vybrat kameru pomocí jejího názvu.

#### Funkce kamery

Klikněte na tuto buňku, chcete-li změnit funkci kamery uvedené na tomto řádku.

#### Data

Zadejte dobu trvání zvolené funkce kamery. Chcete-li ji nakonfigurovat, musíte zvolit položku ve sloupci **Kamera** a položku ve sloupci **Funkce kamery**.

#### Datová jednotka

Vyberte jednotku zvoleného času, například sekundy. Chcete-li ji nakonfigurovat, musíte zvolit položku ve sloupci **Kamera** a položku ve sloupci **Funkce kamery**.

#### Přidat do Logického Stromu

Kliknutím na toto tlačítko přidáte zvolenou sekvenci kamer do okna Logický Strom a zavřete dialogové okno.

#### Viz

– *Správa předkonfigurovaných sekvencí kamer, stránka 258*

## 16.9 Správa předkonfigurovaných sekvencí kamer

Hlavní okno > **Mapy a struktura** > karta **Logický Strom**

Při správě sekvencí kamer můžete provést následující úlohy:

- Vytvořit sekvenci kamer
- Přidat krok s novou prodlevou do existující sekvence kamer
- Odebrat krok ze sekvence kamer
- Odstranit sekvenci kamer



### Upozornění!

Po změně a aktivaci konfigurace sekvence kamer (přednastavená nebo automatická) obvykle pokračuje po opětovném spuštění aplikace Operator Client.

V následujících případech však sekvence nepokračuje:

Byl odebrán monitor, na kterém měla být sekvence podle konfigurace zobrazována.

Byl změněn režim monitoru (jednoduché/kvadrantové zobrazení), na němž má být sekvence podle konfigurace zobrazována.

Bylo změněno logické číslo monitoru, na němž má být sekvence podle konfigurace zobrazována.



### Upozornění!

Po každé z následujících úloh:

Klepnutím na možnost  uložíte nastavení.

### Vytvoření sekvence kamer:

1. V okně Logický strom vyberte složku, ve které chcete vytvořit sekvenci kamer.

2. Klepněte na možnost .  
Zobrazí se dialogové okno **Tvůrce sekvencí**.

3. V dialogovém okně **Tvůrce sekvencí** klepněte na možnost .  
Zobrazí se dialogové okno **Přidat sekvenci**.

4. Zadejte příslušné hodnoty.

5. Klepněte na tlačítko **OK**.

Bude přidána nová sekvence kamer .

Podrobnější informace o různých polích naleznete v nápovědě online pro příslušné okno aplikace.

### Přidání kroku s novou prodlevou do sekvence kamer:

1. Vyberte požadovanou sekvenci kamer.

2. Klepněte na tlačítko **Přidat krok**.  
Zobrazí se dialogové okno **Přidat krok sekvence**.

3. Proveďte příslušná nastavení.

4. Klepněte na tlačítko **OK**.  
Do sekvence kamer bude přidán nový krok.

### Odebrání kroku ze sekvence kamer:

- ▶ Klepněte pravým tlačítkem myši na požadovanou sekvenci kamer a poté klepněte na možnost **Odebrat krok**.

Krok s nejvyšším číslem bude vynechán.

**Odstranění sekvence kamer:**

1. Vyberte požadovanou sekvenci kamer.
2. Klepněte na možnost . Vybraná sekvence kamer bude odebrána.

**Viz**

– *Dialogové okno Tvůrce sekvencí, stránka 257*

**16.9.1 Dialogové okno Přidat sekvenci**

Hlavní okno > **Mapy a struktura** >  > **Tvůrce sekvencí** dialogové okno >   
 Umožňuje nakonfigurovat vlastnosti sekvence kamer.

**Název sekvence:**

Zadejte vhodný název pro novou sekvenci kamer.

**Logické číslo:**

Budete-li používat klávesnici Bosch IntuiKey, zadejte logické číslo pro sekvenci.

**Prodleva:**

Zadejte příslušnou prodlevu.

**Počet kamer na krok:**

Zadejte počet kamer v každém kroku.

**Počet kroků:**

Zadejte vhodný počet kroků.

**16.9.2 Dialogové okno Přidat krok sekvence**

Hlavní okno > **Mapy a struktura** >  > tlačítko **Přidat krok**  
 Umožňuje přidat krok s novou prodlevou do existující sekvence kamer.



**Prodleva:**

Zadejte příslušnou prodlevu.

**16.10 Přidání složky**

Hlavní okno > **Mapy a struktura** > karta **Logický Strom**

**Přidání složky:**

1. Vyberte složku, do níž chcete přidat novou složku.
2. Klepněte na tlačítko . Do zvolené složky bude přidána nová složka.
3. Chcete-li složku přejmenovat, klepněte na tlačítko .
4. Zadejte nový název a stiskněte klávesu ENTER.

**Viz**

– *Stránka Mapy a struktura, stránka 249*

**16.11 Přidání mapy**

Hlavní okno > **Mapy a struktura** > karta **Logický Strom**

Než budete moci přidat mapu, musíte importovat zdrojové soubory map.

Podrobné informace o importu zdrojového souboru mapy naleznete v části *Správa zdrojových souborů, stránka 252*.

**Přidání mapy:**

1. Přesvědčte se, zda byl zdrojový soubor mapy, který chcete přidat, již importován.
2. Vyberte složku, do níž chcete přidat novou mapu.
3. Klepněte na možnost . Zobrazí se dialogové okno **Vybrat zdroj**.
4. V seznamu zvolte soubor.  
Pokud nejsou požadované soubory v seznamu dostupné, zobrazte klepnutím na tlačítko **Spravovat...** dialogové okno **Správce zdrojů** pro import souborů.
5. Klepněte na tlačítko **OK**.

Do zvolené složky bude přidána nová mapa .

Mapa se zobrazí.

Všechna zařízení z této složky budou zobrazena v levém horním rohu mapy.

**Viz**



- *Dialogové okno Vybrat zdroj, stránka 254*

**16.12****Přidání propojení s jinou mapou**

Hlavní okno > **Mapy a struktura** > karta **Logický Strom**

Poté, co přidáte alespoň dvě mapy, můžete na jednu mapu přidat propojení s jinou mapou, takže uživatel bude moci kliknutím přecházet z jedné mapy na jinou mapu, která je s ní propojena.

**Přidání propojení:**

1. Klikněte na složku mapy  v okně Logický strom.
2. Klepněte pravým tlačítkem myši na mapu a klepněte na tlačítko **Vytvořit propojení**.  
Otevře se dialogové okno **Výběr mapy pro propojení**.
3. V dialogovém okně klikněte na mapu .
4. Klepněte na tlačítko **Vybrat**.
5. Přetáhněte položku na příslušné místo na mapě.

**16.12.1****Dialogové okno Výběr mapy pro propojení**

Hlavní okno > **Mapy a struktura** > vyberte složku mapy  v okně Logický Strom > klikněte pravým tlačítkem myši na mapu a pak klikněte na příkaz **Vytvořit propojení**  
Umožňuje vybrat mapu pro vytvoření propojení s jinou mapou.



Klikněte na toto tlačítko, chcete-li vybrat jinou mapu.

**Vybrat**

Kliknutím na toto tlačítko vložíte do zvolené mapy propojovací odkaz.

**16.13****Přiřazení mapy složce**

Hlavní okno > **Mapy a struktura** > karta **Logický Strom**

Než budete moci přiřadit mapy, musíte importovat zdrojové soubory map.

V případě potřeby vyhledejte podrobnější informace v části *Správa zdrojových souborů, stránka 252*.

**Přiřazení zdrojového souboru mapy:**

1. Klepněte pravým tlačítkem myši na složku a klepněte na možnost **Přiřadit mapu**. Otevře se dialogové okno **Vybrat zdroj**.
2. V seznamu vyberte zdrojový soubor mapy.
3. Klepněte na tlačítko **OK**. Pro zvolenou složku se zobrazí ikona . Mapa se zobrazí v okně Mapa. Všechny položky z této složky budou zobrazeny v levém horním rohu mapy.

**Viz**

- *Stránka Mapy a struktura, stránka 249*
- *Dialogové okno Vybrat zdroj, stránka 254*

**16.14****Správa zařízení na mapě místa**

Hlavní okno > **Mapy a struktura** > karta **Logický Strom**

Než budete moci spravovat zařízení na mapě místa, musíte přidat mapu nebo přiřadit mapu složce a přidat zařízení do této složky.

**Upozornění!**

Po každé z následujících úloh:

Klepnutím na tlačítko  uložíte nastavení.

**Umístění položek na mapu místa:**

1. Vyberte složku mapy.
2. Přetáhněte zařízení ze stromu zařízení do složky mapy. Zařízení ze složky mapy se umístí do levého horního rohu mapy místa.
3. Přetáhněte položky na příslušná místa na mapě místa.

**Odebrání položky logického stromu pouze z mapy místa:**

1. Klepněte pravým tlačítkem myši na položku na mapě a pak klepněte na možnost **Neviditelná**.  
Položka bude z mapy místa odebrána.  
Položka zůstane v Logickém stromě.
2. Budete-li chtít, aby se položka znovu zobrazila, klepněte pravým tlačítkem myši na zařízení v logickém stromu a pak klepněte na možnost **Viditelná na mapě**.

**Odebrání položky z mapy místa a úplného logického stromu:**

- ▶ Klepněte pravým tlačítkem myši na položku v logickém stromu a pak klepněte na možnost **Odebrat**.  
Položka bude odebrána z mapy místa a logického stromu.

**Změna ikony pro orientaci kamery:**

- ▶ Klepněte pravým tlačítkem myši na položku, přejděte na možnost **Změnit obraz** a klepněte na příslušnou ikonu.  
Ikona se odpovídajícím způsobem změní.

**Změna barvy položky:**

- ▶ Klepněte pravým tlačítkem myši na položku a pak klepněte na možnost **Změnit barvu**.  
Vyberte příslušnou barvu.  
Ikona se odpovídajícím způsobem změní.

**Postup odpojení / opětovného připojení zařízení na mapě místa:**

1. Klepněte pravým tlačítkem myši na konkrétní zařízení na mapě místa.

2. Klepněte na možnost **Obejit/Zrušit obejití**.



### Upozornění!

Odpojená zařízení lze ve vyhledávacím textovém poli filtrovat.

### Viz

- *Konfigurace odpojení zařízení, stránka 267*
- *Stránka Mapy a struktura, stránka 249*

## 16.15

### Konfigurace globální mapy a výřezů map

Hlavní okno > **Mapy a struktura** > karta **Globální mapa**

Pokud budete chtít používat online mapy nebo nástroj Map-based tracking assistant v rámci aplikace Operator Client, musíte přidat a nakonfigurovat kamery na globální mapě.

Výřezy map můžete konfigurovat z globální mapy. Výřez mapy je oblast na globální mapě s konkrétním centrem a úrovní přiblížení. Výřez mapy lze otevřít na obrazovém panelu Operator Client.

Pokud chcete vytvořit výřez mapy nebo použít nástroj Map-based tracking assistant v rámci aplikace Operator Client, postupujte následovně:

1. Vyberte typ mapy na pozadí pro globální mapu.
2. Přetáhněte kamery na globální mapu.
3. Nakonfigurujte směr a výseč záběru kamer na globální mapě.

Pokud chcete vytvořit výřez mapy nebo použít nástroj Map-based tracking assistant v rámci aplikace Operator Client **na více podlažích**, postupujte následovně:

1. Vyberte typ mapy na pozadí pro globální mapu.
2. Přidejte mapu do globální mapy.
 

**Poznámka:** První mapa, kterou přidáte, bude představovat přízemí. Pokud jako offline typ mapy na pozadí vyberete možnost **Žádné**, stane se první přidaná mapa mapou na pozadí.
3. Přidejte podlaží nad přízemí nebo na mapu na pozadí.
4. Vyberte požadované podlaží.
5. Přetáhněte kamery na mapu podlaží.
6. Nakonfigurujte směr a výseč záběru kamer.

### 16.15.1

#### Konfigurace globální mapy

Podle potřeby můžete definovat typy map na pozadí pro globální mapu a vyhledávat kamery, místa nebo adresy.

#### Postup změny typu mapy na pozadí pro globální mapu:

1. Přejděte do hlavního okna a vyberte nabídku **Nastavení** > příkaz **Možnosti...**
2. Vyberte příslušnou možnost.

**Poznámka:** pokud máte přístup k internetu, můžete vybrat „online“ typ mapy na pozadí (mapy Here). Pokud k internetu přístup nemáte, vyberte „offline“ typ mapy na pozadí **Žádné**.

#### Používání online map je podmíněno zakoupením licence.

3. Pokud jste vybrali „online“ typ mapy na pozadí, zadejte klíč rozhraní API pro daného zákazníka.
4. Kliknutím na tlačítko **Test** ověřte připojení k rozhraní API.
5. Klikněte na tlačítko **OK**.



### Upozornění!

Pokud přepnete typ mapy na pozadí z online mapy (Here) do režimu offline (**Žádné**) nebo obráceně, ztratíte všechny umístěné aktivní body kamery a výřezy map. V případě globální mapy můžete určit pouze jedno pozadí. Toto pozadí se používá ve všech výřezech map.

### Postup vyhledání kamer nebo míst na globální mapě:

1. Do vyhledávacího pole zadejte název kamery, místa nebo adresu. Průběžně s psaním se vám zobrazí rozevírací nabídka se seznamem odpovídajících možností.
2. Vyberte příslušnou možnost ze seznamu. Kamera, místo nebo adresa se zobrazí a po dobu několika sekund bude označena

symbolem .

### Viz

– *Dialogové okno Možnosti (nabídka Nastavení), stránka 116*

## 16.15.2

### Konfigurace kamer na globální mapě

#### Postup konfigurace kamery na globální mapě:

**Poznámka:** Pokud jste v mapách nakonfigurovali více podlaží, ujistěte se při konfiguraci kamer, že jste vybrali správné podlaží.

1. Vyberte kartu **Globální mapa**.
2. Do vyhledávacího pole zadejte adresu nebo místo, kam chcete umístit kameru.

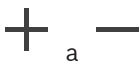
Pomocí tlačítek  nebo kolečka myši můžete měnit přiblížení.

3. Ze stromu zařízení přetáhněte kameru do příslušné oblasti na globální mapě.
4. Klepnutím na kameru ji vyberte.
5. Nakonfigurujte směr a výseč záběru kamery.

**Poznámka:** pokud vyberete kameru s kopulovitým krytem, zobrazí se maximální záběr kamery a stávající výseč. Výstražný symbol značí, že stávající výseč záběru kamery s kopulovitým krytem vyžaduje horizontální a vertikální kalibraci. Pokud budete chtít kameru s kopulovitým krytem kalibrovat, otevřete náhled živého obrazu.

6. Klepnutím na tlačítko  otevřete náhled živého obrazu vybrané kamery. Náhled videa může pomoci při konfiguraci směru a výseče záběru.

7. Klepnutím na tlačítko  skryjete náhled videa vybrané kamery.

**Poznámka:** jakmile na globální mapu přidáte kameru, kterou jste zatím nepřidali do logického stromu, bude automaticky přidána na konec logického stromu.

#### Postup konfigurace směru a výseče záběru kamery:

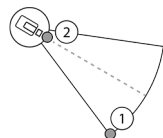

1. Přetažením nakonfigurujete výseč záběru.
2. Přetažením můžete otáčet a nastavit směr.

### Postup konfigurace vodorovného směru a výšece záběru kamery PTZ (platforma CPP4nebo novější):

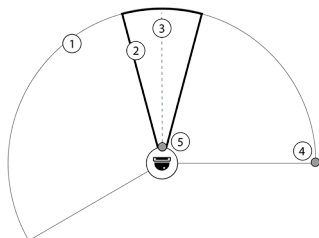



1. Maximální výšece záběru definuje teoreticky dosažitelnou oblast záběru.
2. Skutečná výšece záběru popisuje reálnou polohu PTZ kamery PTZ.
3. Úhel otáčení 0.
4. Přetažením nakonfigurujete výšece záběru.
5. Přetažením můžete otáčet a nastavit směr.



#### Upozornění!

Pro zajištění optimálního využití nástroje Map-based tracking assistant je nutné nastavit také svislou polohu kamery PTZ. Svislou polohu v náhledu živého obrazu doporučujeme nastavit na základě známé polohy v oblasti, například na základě výrazného objektu. Nástroj Map-based tracking assistant bude později trvale používat tuto nakonfigurovanou svislou polohu.

#### Chcete-li zobrazit nebo skrýt náhledy kamer:

1. Kliknutím na tlačítko  otevřete náhled živého obrazu vybrané kamery.  
Nebo  
pravým tlačítkem myši klikněte na kameru a vyberte položku **Zobrazit náhledy**.  
Náhled videa může pomoci při konfiguraci směru a výšece záběru.
2. Kliknutím na  skryjte náhled videa vybrané kamery.  
Nebo  
pravým tlačítkem myši klikněte na kameru a vyberte položku **Skrýt náhledy**.

#### Postup odebrání kamery z globální mapy:

- ▶ Pravým tlačítkem myši klikněte na kameru a vyberte položku **Odebrat**.

#### Chcete-li kameru zobrazit na všech podlažích:

- ▶ Pravým tlačítkem myši klikněte na aktivní bod kamery a vyberte položku **Viditelné na všech patrech**.  
Nyní bude kamera vždy viditelná i po výběru jiného podlaží.

#### Seskupování aktivních bodů kamery

Pokud jste na globální mapě nakonfigurovali několik kamer a obraz oddálíte, budou aktivní body kamery seskupeny do skupin aktivních bodů. Bude uváděn počet jednotlivých aktivních bodů ve skupině. Vybraná kamera se nezobrazí jako součást seskupení.

## 16.15.3



### Přidání map na globální mapě

Na globální mapu můžete přidat vlastní soubory s mapou budov.





Obsluha BVMS tak může mít podrobnější přehled o určitých pozicích kamer.

#### Postup přidání mapy místa na globální mapě:

1. Vyberte kartu **Globální mapa**.
2. Do vyhledávacího pole zadejte adresu nebo místo, kam chcete umístit mapu.

Pomocí tlačítek  a  nebo kolečka myši můžete měnit přiblížení.



3. Klikněte na možnost .  
Otevře se okno **Vybrat zdroj**.
4. Vyberte mapu a klikněte na **OK**.
5. Kliknutím a přetažením  mapu otočíte.
6. Kliknutím a přetažením  mapu posunete.
7. Pomocí bodů pro zachycení upravte velikost mapy.
8. Kliknutím na tlačítko  mapu odeberete.

**Poznámka:** Chcete-li přidat více podlaží, první mapa, kterou přidáte, bude představovat přízemí. Přízemí je označeno číslicí 0 v poli .

#### Přidání více podlaží nad přízemí:

1. Klikněte na číslici 0 v poli .

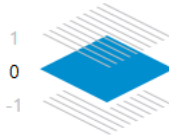



Otevře se pole

2. Vyberte podlaží, do kterého chcete přidat mapu.
3. **Poznámka:** Při přidávání mapy můžete vybrat pouze sousední vyšší nebo nižší podlaží.

4. Klikněte na možnost .  
Otevře se okno **Vybrat zdroj**.
5. Vyberte mapu a klikněte na **OK**.
6. Upravte mapu přidaného podlaží tak, aby odpovídala pozici mapy přízemí.

#### Chcete-li podlaží zobrazit na všech podlažích:

1. Pravým tlačítkem myši klikněte na některou z ikon pro úpravu v mapě příslušného podlaží: ,  nebo .
2. Vyberte **Viditelné na všech patrech**.  
Toto podlaží bude nyní vždy viditelné i po výběru jiného podlaží.

**Poznámka:** Pokud nemáte přístup k internetu a jako offline typ mapy na pozadí jste vybrali možnost **Žádné**, budete moci přidat mapu jako mapu na pozadí. Doporučujeme tuto mapu na pozadí nastavit jako viditelnou ze všech podlaží. Mapa na pozadí tak bude vždy viditelná, i pokud vyberete jiné podlaží.



## 16.16

### Přidání výřezu mapy

Hlavní okno > **Mapy a struktura** > karta **Logický Strom**

#### Přidání výřezu mapy:

1. Klepnutím na tlačítko  přidáte výřez mapy.
2. Zadejte název výřezu mapy.
3. Pokud budete chtít přejít do místa, kde plánujete vytvořit výřez mapy, zadejte do vyhledávacího pole pro globální mapu vhodnou adresu nebo místo.

Pokud adresu nebo místo neznáte, můžete pomocí tlačítek  a  nebo kolečka myši mapu přiblížit či oddálit.

4. Klepnutím na tlačítko  uložte konfiguraci.



### Upozornění!

Pokud výřez mapy obsahuje různá podlaží, podlaží vybrané při uložení konfigurace se zobrazí v softwaru Operator Client, jakmile obsluha otevře výřez mapy. Obsluha poté může změnit podlaží výřezu mapy v obrazovém panelu.

## 16.17

### Povolení nástroje Map-based tracking assistant

Nástroj Map-based tracking assistant umožňuje snadněji sledovat pohybující se objekty napříč více kamerami. Příslušné kamery musí být nakonfigurovány na globální mapě. Pokud se na živém obrazu, na přehrávání nebo na podokně zobrazení poplachu zobrazí důležitý pohybující se objekt, uživatel může spustit nástroj Map-based tracking assistant a sledovat automaticky všechny kamery v okolí.

#### Postup aktivace nástroje Map-based tracking assistant:

1. Přejděte do hlavního okna a vyberte nabídku **Nastavení** > příkaz **Možnosti...**
2. Zaškrtněte políčko **Aktivovat funkci systému**.
3. Klikněte na tlačítko **OK**.

## 16.18

### Přidání poruchového relé

Hlavní okno > **Mapy a struktura** > karta **Logický Strom** >  > dialogové okno **Poruchové relé**

#### Účel použití

Poruchové relé je určeno k tomu, aby v případě závažné poruchy systému spustilo externí poplach (výstražné světlo, sirénu atd.).

Poplach spuštěný ze strany relé je nutné potvrdit ručně.

Poruchové relé může spadat do těchto kategorií:

- Relé kodérů a dekodérů BVIP
- Relé ADAM
- Výstup bezpečnostní ústředny

#### Příklad

Pokud se stane něco, co vážně naruší chod systému (např. selhání pevného disku), nebo dojde k události, která ohrožuje bezpečnost stanoviště (např. selhání kontroly referenčního obrazu), aktivuje se poruchové relé. To může mít za následek například spuštění zvukového poplachu nebo automatické zavření dveří.

#### Popis funkce

Jako poruchové relé můžete nastavit jedno relé. Poruchové relé se aktivuje automaticky, když dojde k jedné z událostí nastavených uživatelem. Aktivace relé znamená, že bude vyslán příkaz k zavření relé. Následná událost „Relé zavřeno“ je nezávislá na daném příkazu, takže bude vygenerována a přijata pouze v případě, že se stav relé skutečně fyzicky změnil. Pokud tedy bylo relé například již zavřeno, událost se neodešle.

Kromě toho, že se poruchové relé aktivuje automaticky na základě událostí nastavených uživatelem, se toto relé chová jako každé jiné relé. To znamená, že uživatel může poruchové relé deaktivovat v aplikaci Operator Client. Deaktivace poruchového relé je možná i ve webovém klientovi. Jelikož se však na poruchové relé vztahují klasická přístupová oprávnění, musí klient ověřit oprávnění přihlášeného uživatele.

**Přidání:**

1. V seznamu **Poruchové relé** zvolte požadované relé.
2. Klepnutím na ikonu **Události...**  
Zobrazí se dialogové okno **Výběr událostí pro poruchové relé**.
3. Klepnutím vyberte požadované události, které aktivují poruchové relé.
4. Klikněte na tlačítko **OK**.  
Poruchové relé se přidá do systému.

**16.18.1****Dialogové okno Poruchové relé**

Hlavní okno > **Mapy a struktura** > karta **Logický Strom** > > dialogové okno **Poruchové relé**

Umožňuje přidat multifunkční relé do systému. Určete relé, které se má použít jako poruchové relé, a nastavte události, jež jej mají aktivovat.

Relé musí být již nakonfigurováno v logickém stromu.

**Poruchové relé**

V seznamu zvolte požadované relé.

**Události...**

Klepnutím na toto tlačítko zobrazíte dialogové okno **Výběr událostí pro poruchové relé**.

**16.19****Konfigurace odpojení zařízení**

Hlavní okno > **Mapy a struktura** > karta **Logický Strom**

Některé kodéry, kamery, vstupy a relé lze (například při rekonstrukci) odpojit. Když je kodér, kamera, vstup nebo relé odpojeno, neprobíhá nahrávání, aplikace BVMS Operator Client nezobrazuje žádné události ani poplarchy a poplarchy nejsou zaznamenávány do deníku.

Odpojené kamery v aplikaci Operator Client i nadále zobrazují živý obraz a obsluha má stále přístup ke starým nahrávkám.

**Upozornění!**

Po odpojení kodéru přestanou všechny kamery, relé a vstupy tohoto kodéru generovat poplarchy a události. Pokud je určitá kamera, relé nebo vstup odpojen samostatně a dojde k odpojení daného zařízení od kodéru, budou poplarchy stále generovány.

**Postup odpojení / opětovného připojení zařízení v logickém stromu nebo stromu zařízení:**

1. V logickém stromu nebo stromu zařízení klepněte pravým tlačítkem myši na konkrétní zařízení.
2. Klepněte na možnost **Obejít/Zrušit obejití**.

**Postup odpojení / opětovného připojení zařízení na mapě:**

Viz *Správa zařízení na mapě místa, stránka 261*

**Upozornění!**

Odpojená zařízení lze ve vyhledávacím textovém poli filtrovat.

**Viz**

– *Správa zařízení na mapě místa, stránka 261*

## 17 Stránka Plány

Hlavní okno >

Umožňuje nakonfigurovat Plány Nahrávání a Plány Úloh.



Po klepnutí na toto tlačítko můžete přejmenovat zvolený plán nahrávání nebo plán úloh.

### Plány Nahrávání

Zobrazuje strom Plány Nahrávání. Vyberte položku, kterou chcete nakonfigurovat.

### Plány Úloh

Zobrazí strom Plány Úloh. Vyberte položku, kterou chcete nakonfigurovat.

### Přidat

Kliknutím na toto tlačítko přidáte nový Plán Úloh.

### Odstranit

Kliknutím na toto tlačítko odstraníte zvolený Plán Úloh.

### Viz

– *Konfigurace plánů, stránka 270*

## 17.1 Stránka Plány Nahrávání

Hlavní okno > > vyberte položku ve stromu Plány Nahrávání

Umožňuje nakonfigurovat Plány Nahrávání.

### Pracovní dny

Klepnutím na tuto kartu zobrazíte tabulku plánů pro pracovní dny. Zobrazí se časové úseky všech nakonfigurovaných plánů nahrávání.

Tažením ukazatele zvolte časové úseky pro zvolený plán. Všechny vybrané buňky získají barvu zvoleného plánu.

Buňky 24 hodin dne jsou zobrazeny ve vodorovném směru. Každá hodina je rozdělena do čtyř buněk. Jedna buňka představuje 15 minut.

### Svátky

Kliknutím na tuto kartu zobrazíte Tabulku Plánů pro svátky.

### Výjimečné dny

Kliknutím na tuto kartu zobrazíte Tabulku Plánů pro výjimečné dny.

### Přidat

Kliknutím na toto tlačítko zobrazíte dialogové okno pro přidání požadovaných svátků nebo výjimečných dní.

### Odstranit

Kliknutím na toto tlačítko zobrazíte dialogové okno pro odebrání svátků nebo výjimečných dní.

### Viz

- *Konfigurace Plánu Nahrávání, stránka 270*
- *Přidání svátků a výjimečných dní, stránka 272*
- *Odebrání svátků a výjimečných dní, stránka 273*
- *Přejmenování plánu, stránka 273*

## 17.2 Stránka Plány Úloh

Hlavní okno > > vyberte položku ve stromu Plány Úloh

Umožňuje nakonfigurovat dostupné Plány Úloh. Můžete nakonfigurovat standardní nebo opakující se schéma.

**Standardní**

Kliknutím na tento přepínač zobrazíte Tabulku Plánů pro konfiguraci standardních Plánů Úloh. Pokud konfiguruje standardní schéma, není pro zvolený plán platné žádné opakující se schéma.

**Opakující se**

Kliknutím na tento přepínač zobrazíte Tabulku Plánů pro konfiguraci opakujícího se schématu zvoleného Plánu Úloh. Například můžete nakonfigurovat plán pro každé druhé úterý každého měsíce nebo pro 4. července každého roku. Pokud konfiguruje opakující se schéma, není pro zvolený Plán Úloh platné žádné standardní schéma.

**Pracovní dny**

Klepnutím na tuto kartu zobrazíte tabulku plánů pro pracovní dny.

Tažením ukazatele zvolte časové úseky pro zvolený plán. Zvolené buňky se zobrazí barvou zvoleného plánu.

Buňky 24 hodin dne jsou zobrazeny ve vodorovném směru. Každá hodina je rozdělena do čtyř buněk. Jedna buňka představuje 15 minut.

**Svátky**

Kliknutím na tuto kartu zobrazíte Tabulku Plánů pro svátky.

**Výjimečné dny**

Kliknutím na tuto kartu zobrazíte Tabulku Plánů pro výjimečné dny.

**Vymazat vše**

Kliknutím na toto tlačítko vymažete časové úseky všech dostupných dní (pracovních dní, svátků, výjimečných dní).

**Zvolit vše**

Kliknutím na toto tlačítko zvolíte časové úseky všech dostupných dní (pracovních dní, svátků, výjimečných dní).

**Přidat...**

Kliknutím na toto tlačítko zobrazíte dialogové okno pro přidání požadovaných svátků nebo výjimečných dní.

**Odstranit...**

Kliknutím na toto tlačítko zobrazíte dialogové okno pro odstranění svátků nebo výjimečných dní.

**Způsob opakování**

Klikněte na přepínač pro četnost (Denně, Týdně, Měsíčně, Ročně), s kterou chcete Plán Úloh opakovat, a pak zvolte odpovídající možnosti.

**Schéma dne**

Tažením ukazatele zvolte časové úseky pro opakující se schéma.

**Viz**

- *Přidání Plánu Úloh, stránka 271*
- *Konfigurace standardního Plánu Úloh, stránka 271*
- *Konfigurace opakujícího se Plánu Úloh, stránka 271*
- *Odebrání Plánu Úloh, stránka 272*
- *Přidání svátků a výjimečných dní, stránka 272*
- *Odebrání svátků a výjimečných dní, stránka 273*
- *Přejmenování plánu, stránka 273*

## 18 Konfigurace plánů

Hlavní okno > **Plány**

K dispozici jsou dva typy plánů:

- Plány Nahrávání
- Plány Úloh

V Tabulce Plánů Nahrávání můžete nakonfigurovat maximálně 10 různých plánů nahrávání.

V těchto segmentech mohou kamery pracovat odlišným způsobem. Například mohou mít odlišná nastavení snímkového kmitočtu a rozlišení (nastavují se na stránce **Kamery a nahrávání**). V libovolném okamžiku je platný pouze jeden plán nahrávání. Plány na sebe přesně navazují a nepřekrývají se.

Nakonfigurujte Plány Úloh pro plánování různých událostí (nastavují se na stránce **Události**), k nimž může v systému dojít.

Definice Plánů Nahrávání a Plánů Úloh naleznete ve slovníku pojmů.

Plány jsou používány na dalších stránkách aplikace Configuration Client:

- Stránka **Kamery a nahrávání**  
Používá se ke konfiguraci nahrávání.
- Stránka **Události**  
Používá se k určení, kdy budou zaznamenávány události a kdy události způsobí poplachy nebo spustí Příkazové Skripty.
- Stránka **Skupiny uživatelů**  
Používá se k určení, kdy se mohou členové skupiny uživatelů přihlásit.

- Klepnutím na tlačítko  uložíte nastavení.
- Klepnutím na tlačítko  zrušíte poslední nastavení.
- Klepnutím na tlačítko  aktivujete konfiguraci.

**Viz**

- *Stránka Plány Nahrávání, stránka 268*
- *Stránka Plány Úloh, stránka 268*

### 18.1 Konfigurace Plánu Nahrávání

Hlavní okno > **Plány**

Do libovolného Plánu Nahrávání můžete přidat výjimečné dny a svátky. Tato nastavení potlačí nastavení pro běžné dny v týdnu.

Priorita klesá v následujícím pořadí: výjimečné dny, svátky, pracovní dny.

Maximální počet plánů nahrávání je 10. První tři položky jsou nakonfigurovány podle výchozího nastavení. Tato nastavení můžete změnit. Položky s šedou ikonou  nemají nakonfigurován časový úsek.

Plány Nahrávání sdílejí stejné pracovní dny.

Každý standardní Plán Úloh má svá vlastní schémata pracovních dní.

**Konfigurace Plánu Nahrávání:**

1. Ve stromu **Plány Nahrávání** vyberte plán.
2. Klepněte na kartu **Pracovní dny**.
3. V poli **Tabulka Plánů** vyberte tažením ukazatele časové úseky pro zvolený plán. Zvolené buňky se zobrazí barvou zvoleného plánu.

**Poznámky:**

- Časový úsek v pracovním dni Plánu Nahrávání můžete označit barvou jiného Plánu Nahrávání.

**Viz**



- *Stránka Plány Nahrávání, stránka 268*

## 18.2 Přidání Plánu Úloh

Hlavní okno > **Plány**

**Přidání Plánu úloh:**

1. Klikněte na tlačítko **Přidat**.  
Bude přidána nová položka.
2. Zadejte vhodný název.
3. Chcete-li vytvořit standardní Plán úloh, klikněte na přepínač **Standardní**, chcete-li vytvořit opakující se Plán úloh, klikněte na přepínač **Opakující se**.  
Pokud změňte nastavení, zobrazí se okno se zprávou. Chcete-li změnit typ plánu, klikněte na tlačítko **OK**.

Pro standardní Plán úloh se zobrazí ikona , pro opakující se Plán úloh se zobrazí ikona .

4. Proveďte příslušná nastavení pro zvolený plán.

**Viz**

- *Stránka Plány Úloh, stránka 268*

## 18.3 Konfigurace standardního Plánu Úloh

Hlavní okno > **Plány**

Každý standardní Plán Úloh má svá vlastní schémata pracovních dní.

**Konfigurace standardního Plánu Úloh:**

1. Ve stromu **Plány Úloh** vyberte standardní Plán Úloh.
2. Klepněte na kartu **Pracovní dny**.
3. V poli **Tabulka Plánů** vyberte tažením ukazatele časové úseky pro zvolený plán.

**Viz**

- *Stránka Plány Úloh, stránka 268*

## 18.4 Konfigurace opakujícího se Plánu Úloh

Hlavní okno > **Plány**

Každý opakující se Plán Úloh má své vlastní schéma dne.

**Konfigurace opakujícího se Plánu Úloh:**

1. Ve stromu **Plány Úloh** vyberte opakující se Plán Úloh .
2. V poli **Způsob opakování** klikněte na přepínač pro četnost, s kterou chcete Plán Úloh opakovat (**Denně**, **Týdně**, **Měsíčně**, **Ročně**), a pak proveďte odpovídající nastavení.
3. V seznamu **Počáteční datum**: zvolte vhodné počáteční datum.
4. V poli **Schéma dne** vyberte tažením ukazatele příslušný časový úsek.

**Viz**

- *Stránka Plány Úloh, stránka 268*

## 18.5 Odebrání Plánu Úloh

Hlavní okno > > vyberte položku ve stromu **Plány Úloh**

### Odebrání Plánu Úloh:

1. Ve stromu **Plány Úloh** vyberte položku.
2. Klikněte na tlačítko **Odstranit**.  
Plán Úloh se odstraní. Všechny položky, které jsou tomuto plánu přiřazeny, již nebudou naplánovány.

### Viz

- *Stránka Plány Úloh, stránka 268*

## 18.6 Přidání svátků a výjimečných dní

Hlavní okno > **Plány**

### Upozornění!

Můžete nakonfigurovat prázdné výjimečné dny a svátky. Výjimečné dny a svátky nahradí plán odpovídajícího dne v týdnu.

Příklad:

Stará konfigurace:

Plán pracovního dne je nakonfigurován tak, aby byl aktivní v době od 9:00 do 10:00.

Plán výjimečného dne je nakonfigurován tak, aby byl aktivní v době od 10:00 do 11:00.

Výsledek: aktivita v době od 10:00 do 11:00

Stejným způsobem se chovají i svátky.



Do Plánu nahrávání nebo Plánu úloh můžete přidat svátky a výjimečné dny.

Plány nahrávání sdílejí stejné svátky a výjimečné dny.

Každý standardní Plán úloh má svá vlastní schémata svátků a výjimečných dní.

### Přidání svátků a výjimečných dní do plánu:

1. Ve stromu **Plány Nahrávání** nebo **Plány Úloh** vyberte plán.
2. Klikněte na kartu **Svátky**.
3. Klikněte na tlačítko **Přidat**.  
Zobrazí se dialogové okno **Přidat svátky**.
4. Zvolte jeden nebo více svátků a klikněte na tlačítko **OK**.  
Zvolené svátky budou přidány do Tabulky plánů.
5. Tažením ukazatele zvolte příslušný časový úsek (to nelze provést pro Plány nahrávání).  
Vybrané buňky se vymažou a naopak.
6. Klikněte na kartu **Výjimečné dny**.
7. Klikněte na tlačítko **Přidat**.  
Zobrazí se dialogové okno **Přidat výjimečné dny**.
8. Zvolte jeden nebo více zvláštních dní a klikněte na tlačítko **OK**.  
Zvolené výjimečné dny budou přidány do Tabulky plánů.
9. Tažením ukazatele vyberte příslušný časový úsek (to nelze provést pro Plány nahrávání).  
Vybrané buňky se vymažou a naopak.  
Přidané svátky a výjimečné dny budou seřazeny podle data.

### Poznámky:

- Časový úsek ve svátku nebo výjimečném dni Plánu Nahrávání můžete označit barvou jiného Plánu Nahrávání.



**Viz**

- *Stránka Plány Nahrávání, stránka 268*
- *Stránka Plány Úloh, stránka 268*

**18.7****Odebrání svátků a výjimečných dní**

Hlavní okno > **Plány**

Z Plánu nahrávání nebo Plánu úloh můžete odebrat svátky a výjimečné dny.

**Odebrání svátků a výjimečných dní z Plánu úloh:**

1. Ve stromu **Plány Nahrávání** nebo **Plány Úloh** vyberte plán.
2. Klikněte na kartu **Svátky**.
3. Klepněte na tlačítko **Odstranit**.  
Zobrazí se dialogové okno **Vyberte svátky, které se odstraní**.
4. Zvolte jeden nebo více svátků a klikněte na tlačítko **OK**.  
Zvolené svátky budou odstraněny z Tabulky plánů.
5. Klikněte na kartu **Výjimečné dny**.
6. Klepněte na tlačítko **Odstranit**.  
Zobrazí se dialogové okno **Zvolte výjimečné dny, které se odstraní**.
7. Zvolte jeden nebo více výjimečných dní a klikněte na tlačítko **OK**.  
Zvolené výjimečné dny budou odstraněny z Tabulky plánů.

**Viz**

- *Stránka Plány Nahrávání, stránka 268*
- *Stránka Plány Úloh, stránka 268*

**18.8****Přejmenování plánu**

Hlavní okno >

**Přejmenování plánu:**

1. Ve stromu **Plány Nahrávání** nebo **Plány Úloh** vyberte položku.
2. Klikněte na tlačítko .
3. Zadejte nový název a stiskněte klávesu ENTER. Položka se přejmenuje.

**Viz**

- *Stránka Plány Nahrávání, stránka 268*
- *Stránka Plány Úloh, stránka 268*

## 19 Stránka Kamery a nahrávání



### Upozornění!

BVMS Viewer nabízí pouze základní funkce. Pokročilé funkce jsou součástí BVMS Professional. Podrobné informace o různých vydáních BVMS naleznete na adrese [www.boschsecurity.com](http://www.boschsecurity.com) a v Průvodci rychlým výběrem BVMS: [Průvodce rychlým výběrem BVMS](#).

### Hlavní okno > Kamery a nahrávání

Zobrazí stránku Tabulka kamer nebo Tabulka nahrávání.

Umožňuje nakonfigurovat vlastnosti kamer a nastavení nahrávání.

Umožňuje filtrovat zobrazené kamery podle jejich typu.

### Ikony

	Klikněte na toto tlačítko, chcete-li kopírovat nastavení nahrávání z jednoho Plánu Nahrávání do jiného.
	Kliknutím na toto tlačítko zobrazíte dialogové okno <b>Nastavení kvality toku</b> .
	Kliknutím na toto tlačítko zobrazíte dialogové okno <b>Nastavení plánovaného nahrávání</b> .
	Kliknutím na toto tlačítko zobrazíte dialogové okno pro konfiguraci zvolené kamery PTZ.
	Zobrazuje všechny dostupné kamery bez ohledu na jejich paměťové zařízení.
	Kliknutím na tato tlačítka můžete změnit tabulku kamery podle zvoleného úložného zařízení.
	Zobrazuje odpovídající Tabulku kamer. Nejsou dostupná žádná nastavení nahrávání, protože obrazy z těchto kamer se v systému BVMS nenahrávají.
	Kliknutím zvolte sloupce, které mají být viditelné v tabulce <b>Kamery</b> .

Zadejte řetězec a stisknutím tlačítka ENTER zapnete filtr zobrazování položek. Zobrazí se pouze položky obsahující daný řetězec a jejich nadřazené položky (pouze ve stromovém zobrazení). Zobrazí se také počet nalezených položek a celkový počet položek.

Aktivace filtru je značena ikonou . Chcete-li vyhledat pouze přesná znění řetězců, uzavřete je do dvojitého uvozovky. Například řetězec "Camera 1" zajistí filtrování kamer, které mají přesně tento název, nikoli však kamer s názvem camera 201.

Klepnutím na tlačítko filtr zrušíte.

## 19.1 Stránka Kamery

Hlavní okno > **Kamery a nahrávání** > kliknutím na ikonu změňte stránku Kamery podle



požadovaného úložného zařízení, například



Zobrazuje různé informace o kamerách dostupných v systému BVMS.

Umožňuje změnit následující vlastnosti kamer:

- Název kamery
- Přiřazení zdroje zvuku
- Logické číslo
- Ovládání PTZ, pokud je k dispozici
- Kvalitu živého obrazu (VRM a Živý obraz / Místní úložiště)
- Profil nastavení nahrávání
- Minimální a maximální doba uložení
- Oblast zájmu (ROI)
- Automatické obnovování sítě
- Duální nahrávání

### Chcete-li upravit tabulku Kamery:

1. Kliknutím na  zvolte sloupce, které mají být viditelné v tabulce **Kamery**.
2. Kliknutím na záhlaví sloupce seřadíte tabulku podle tohoto sloupce.

#### Kamera - Kodér

Zobrazuje typ zařízení.

#### Kamera - Kamera

Zobrazí název kamery.

#### Kamera - Síťová adresa

Zobrazí IP adresu kamery.

#### Kamera - Umístění

Zobrazí umístění kamery. Není-li kamera dosud přiřazena Logickému stromu, zobrazí se nápis

#### Nepřiřazené umístění.

#### Kamera - Řada zařízení

Zobrazí název řady zařízení, do které zvolená kamera náleží.

#### Kamera - Počet

Klikněte na tuto buňku, chcete-li upravit logické číslo, které kamera automaticky obdržela, když byla detekována. Pokud zadáte již použité číslo, zobrazí se odpovídající chybové hlášení. Po odebrání kamery bude logické číslo znovu „volné“.

#### Zvuk

Klepněte na tuto buňku, chcete-li kameře přiřadit zdroj zvuku.

Bude-li vyvolán poplach s nízkou prioritou a kamerou, která má nakonfigurován zvuk, audiosignál se přehraje, i když bude aktuálně zobrazen poplach s vyšší prioritou. To však platí pouze v případě, že poplach s vysokou prioritou nemá nakonfigurován zvuk.

#### Datové toky / Omezení toku

Tento sloupec je pouze pro čtení a indikuje omezení toku příslušné kamery.

**Poznámka:** Omezení toku se zobrazuje pouze pro kamery CPP13 a CPP14.

**Upozornění!**

Omezení toku nelze měnit v BVMS. Lze ho měnit na webových stránkách kodéru nebo v aplikaci Configuration Manager. Po editaci omezení toku na webových stránkách nebo v aplikaci Configuration Manager je nutné aktualizovat funkce zařízení v BVMS. Pokud funkce zařízení neaktualizujete, BVMS přepíše aktualizovaná omezení toku starými nastaveními, která se zobrazovala, když jste naposledy aktualizovali funkce zařízení.

**Tok 1 - Kodek / Tok 2 - Kodek**

Kliknutím na buňku vyberte požadovaný kodek pro kódování toku.

**Tok 3 - Kodek**

Kliknutím na buňku vyberte požadované rozlišení videa.

Hodnoty rozlišení videa se načtou z kodéru. Může nějakou dobu trvat, než se tyto hodnoty zobrazí.

**Poznámka:** Pouze kamery CPP13 a CPP14 podporují třetí tok. Tento sloupec se zobrazuje pouze pokud jste nakonfigurovali alespoň jednu kameru, která podporuje třetí tok.

**Tok 1 - Kvalita / Tok 2 - Kvalita / Tok 3 - Kvalita**

Zvolte požadovanou kvalitu toku pro živý obraz a nahrávání. Nastavení kvality se konfiguruje v dialogovém okně **Nastavení kvality toku**.

**Tok 1 - Aktivní platforma / Tok 2 - Aktivní platforma / Tok 3 - Aktivní platforma**

Zobrazuje název nastavení platformy v rámci dialogového okna **Nastavení kvality toku**. Tento sloupec je určen pouze ke čtení a udává, která nastavení profilu budou zapsána do kodéru.

**Upozornění!**

Tok 3 můžete použít pouze pro živý obraz. Neumožňuje nahrávání.

**Živý obraz – Tok (pouze zařízení VRM a živý obraz a místní úložiště)**

Kliknutím na buňku vyberte tok pro zařízení VRM nebo místní úložiště / kodér pouze pro živý obraz.

**Živý obraz – Profil (dostupný pouze u kamer ONVIF)**

Kliknutím na buňku můžete procházet dostupné tokeny profilů živého obrazu této kamery ONVIF.

Pokud zvolíte možnost **<Automatický>**, automaticky se použije tok nejvyšší kvality.

**Poznámka:** Pokud vyberete zařízení Video Streaming Gateway k získávání živého videa v pracovní stanici, není nastavení **Živý obraz - Profil** relevantní. Namísto toho se pro živé video také používá nastavení **Nahrávání – Profil**.

**Živý obraz - ROI**

Klepnutím na toto tlačítko povolíte Region of Interest (Oblast zájmu). Lze tak učinit pouze v případě, že je položka v sloupci **Kvalita** H.264 MP SD ROI nebo H.265 MP SD ROI zvolena pro tok 2 a tok 2 je přiřazen k živému obrazu.

**Poznámka:** Pokud je u určité pracovní stanice použit pro živý obraz tok 1, nelze v aplikaci Operator Client nainstalované na této pracovní stanici povolit pro tuto kameru funkci oblastí zájmu.

V tabulce  je automaticky povolena možnost .

**Nahrávání - Nastavení**

Klepnutím na buňku zvolte požadované nastavení nahrávání. Dostupné nastavení nahrávání lze nakonfigurovat v dialogovém okně **Nastavení plánovaného nahrávání**.

**Nahrávání – Profil (dostupný pouze u kamer ONVIF)**

Klepnutím na buňku můžete procházet dostupné tokeny profilů nahrávání této kamery ONVIF. Vyberte požadovanou položku.

**Nahrávání - ANR**

Označením tohoto zaškrťovacího políčka povolíte funkci ANR. Tuto funkci můžete povolit pouze za předpokladu, že je v kodéru nainstalován firmware příslušné verze a že se jedná o zařízení odpovídajícího typu.

**Nahrávání - Max. doba trvání prodlevy před alarmem**

Zobrazí vypočtenou maximální dobu předběžného poplachu pro tuto kameru. Díky této hodnotě snáze vypočtete potřebnou kapacitu úložiště místního úložného média.

**Upozornění!**

Pokud je pro kódér již nakonfigurováno redundantní zařízení VRM, nelze změnit nastavení tohoto kodéru ve sloupci **Sekundární záznam**.

**Sekundární záznam – Nastavení (dostupné pouze v případě, že je nakonfigurováno sekundární zařízení VRM)**

Klepnutím na buňku přiřadíte nastavení plánovaného nahrávání k duálnímu nahrávání tohoto kodéru.

V závislosti na konfiguraci se může stát, že bude nakonfigurovaná kvalita toku pro sekundární nahrávání neplatná. V takovém případě se namísto ní použije kvalita toku nakonfigurovaná pro primární nahrávání.

**Sekundární záznam – Profil (dostupný pouze u kamer ONVIF)**

Klepnutím na buňku můžete procházet dostupné tokeny profilů nahrávání této kamery ONVIF.



(Zobrazí se pouze po klepnutí na možnost  **Vše**)

Zaškrtnutím políčka aktivujete ovládání PTZ.

**Poznámka:**

Informace o nastaveních portu naleznete v části COM1.

**Port** (zobrazí se pouze po klepnutí na možnost  **Vše**)

Klepněte na tuto buňku, chcete-li určit, který sériový port kodéru je používán pro ovládání PTZ. Pro kameru PTZ připojenou k systému Bosch Allegiant můžete zvolit možnost **Kompatibilní systémy**. Pro takovou kameru nepotřebujete použít přenosovou propojovací linku.

**Protokol** (zobrazí se pouze po klepnutí na možnost  **Vše**)

Klepněte na tuto buňku, chcete-li vybrat vhodný protokol pro ovládání PTZ.

**Adresa PTZ** (zobrazí se pouze po klepnutí na možnost  **Vše**)

Zadejte číselnou adresu pro ovládání PTZ.

**Nahrávání – Min. doba uložení [dny]****Sekundární záznam – Min. doba uložení [dny] (pouze zařízení VRM a místní úložiště)**

Klepněte na tuto buňku, chcete-li upravit minimální počet dní, po které budou uchována videodata z této kamery. Nahrávky, které jsou mladší než tento počet dní, nebudou automaticky odstraněny.



**Nahrávání – Max. doba uložení [dny]****Sekundární záznam – Max. doba uložení [dny] (pouze zařízení VRM a místní úložiště)**

Klepněte na tuto buňku, chcete-li upravit maximální počet dní, po které budou uchována videodata z této kamery. Pouze nahrávky, které jsou starší než tento počet dní, budou automaticky odstraněny. 0 = neomezeno.

**Viz**

- *Konfigurace duálního nahrávání v tabulce kamer, stránka 291*
- *Konfigurace předdefinovaných poloh a pomocných příkazů, stránka 288*
- *Konfigurace nastavení portu PTZ, stránka 288*
- *Konfigurace nastavení kvality toku, stránka 282*
- *Kopírování a vkládání do tabulek, stránka 280*
- *Konfigurace funkce ANR, stránka 291*
- *Export tabulky kamer, stránka 281*
- *Přiřazení profilu ONVIF, stránka 292*
- *Konfigurace funkce oblastí zájmu, stránka 290*

**19.2****Stránky nastavení nahrávání**

Hlavní okno > **Kamery a nahrávání** >  > klepněte na kartu Plán nahrávání (například )

Umožňuje nakonfigurovat nastavení nahrávání.

Zobrazené Plány nahrávání se konfigurují na stránce **Plány**.

Popsány jsou pouze ty sloupce, které nejsou součástí tabulky kamer.

- ▶ Kliknutím na záhlaví sloupce seřadíte tabulku podle tohoto sloupce.

**Nepřetržité nahrávání**

Klikněte na buňku ve sloupci **Kvalita** a zrušte nahrávání nebo zvolte kvalitu toku pro tok 1.

Zaškrtnutím políčka ve sloupci  aktivujete nahrávání zvuku.

**Živý obraz/Nahrávání před událostí**

Ve sloupci **Kvalita** klepnutím na buňku vyberte kvalitu toku živého obrazu (vyžadováno pro okamžité přehrání) a pro režim nahrávání před událostí (vyžadováno pro nahrávání pohybu a poplachů) toku 2. Pokud je v tomto kodéru aktivní duální tok, můžete vybrat tok 1 pro živý obraz nebo nahrávání před událostí.

Zaškrtnutím políčka ve sloupci  aktivujete nahrávání zvuku.

**Nahrávání pohybu**

Klikněte na buňku ve sloupci **Kvalita** a zrušte nahrávání nebo zvolte kvalitu toku pro tok 1.

Kliknutím na buňku ve sloupci  aktivujete zvuk.

Klikněte na buňku ve sloupci **Před událostí [s]** a zvolte dobu nahrávání před událostí zjištění pohybu v sekundách.

Klikněte na buňku ve sloupci **Po události [s]** a zvolte dobu nahrávání po události zjištění pohybu v sekundách.

**Nahrávání poplachů**

Klikněte na buňku ve sloupci **Kvalita** a zvolte kvalitu toku pro tok 1.

Chcete-li aktivovat nahrávání poplachu, nakonfigurujte odpovídající poplach.

Zaškrtnutím políčka ve sloupci  aktivujete nahrávání zvuku.

Klikněte na buňku ve sloupci **Před událostí [s]** a zvolte dobu před poplachem v sekundách.

Klikněte na buňku ve sloupci **Po události [s]** a zvolte dobu po poplachu v sekundách.

**Viz**

- *Kopírování a vkládání do tabulek, stránka 280*

## 20 Konfigurace kamer a nastavení nahrávání



### Upozornění!

Tento dokument popisuje vybrané funkce, které nejsou v rámci BVMS Viewer k dispozici. Podrobné informace o různých vydáních BVMS naleznete na adrese [www.boschsecurity.com](http://www.boschsecurity.com) v Průvodci rychlým výběrem BVMS: [Průvodce rychlým výběrem BVMS](#).

### Hlavní okno > **Kamery a nahrávání**

Tato kapitola poskytuje informace pro konfiguraci kamer v systému BVMS.

Můžete nakonfigurovat různé vlastnosti kamer a nastavení nahrávání.

- Klepnutím na tlačítko  uložíte nastavení.
- Klepnutím na tlačítko  zrušíte poslední nastavení.
- Klepnutím na tlačítko  aktivujete konfiguraci.

### Viz

- *Stránka Kamery, stránka 275*
- *Dialogové okno Nastavení plánovaného nahrávání (pouze zařízení VRM a Místní úložiště), stránka 285*
- *Dialogové okno Nastavení kvality toku, stránka 282*
- *Dialogové okno předdefinovaných pozic a pomocných příkazů, stránka 289*
- *Dialogové okno Kopírovat nastavení nahrávání, stránka 291*

## 20.1 Kopírování a vkládání do tabulek

V Tabulce kamer, Tabulce konfigurací událostí nebo Tabulce konfigurací poplachů lze nakonfigurovat mnoho objektů současně.

Konfigurovatelné hodnoty z řádku tabulky lze kopírovat na další řádky. Můžete provést následující akce:

- Kopírovat všechny hodnoty z řádku na jiné řádky
- Kopírovat pouze jednu hodnotu z řádku na jiný řádek
- Kopírovat hodnotu z jedné buňky do všech buněk sloupce

Hodnoty můžete kopírovat dvěma různými způsoby:

- Zkopírovat do schránky a pak vložit
- Přímo zkopírovat a vložit

Můžete určit, na které řádky se hodnoty vloží:

- Kopírovat na všechny řádky
- Kopírovat na zvolené řádky

### **Kopírování všech konfigurovatelných hodnot z řádku a jejich vložení na jiný řádek:**

1. Klikněte pravým tlačítkem myši na řádek s požadovanými hodnotami a pak klikněte na příkaz **Kopírovat řádek**.
2. Klikněte na záhlaví řádku, který chcete změnit.  
Chcete-li vybrat více než jeden řádek, stiskněte klávesu CTRL a ukažte na záhlaví dalších řádků.
3. Klikněte pravým tlačítkem myši na tabulku a pak klikněte na příkaz **Vložit**.  
Hodnoty se zkopírují.



**Kopírování jedné hodnoty z řádku a její vložení na jiný řádek:**

1. Klikněte pravým tlačítkem myši na řádek s požadovanými hodnotami a pak klikněte na příkaz **Kopírovat řádek**.
2. Klikněte pravým tlačítkem myši na buňku, kterou chcete změnit, přejděte na položku **Vložit buňku do** a klikněte na příkaz **Aktuální buňka**.  
Hodnota se zkopíruje.

**Přímé kopírování všech konfigurovatelných hodnot:**

1. Klikněte na záhlaví řádku, který chcete změnit.  
Chcete-li vybrat více než jeden řádek, stiskněte klávesu CTRL a ukažte na záhlaví dalších řádků.
2. Klikněte pravým tlačítkem myši na řádek s požadovanými hodnotami, přejděte na položku **Kopírovat řádek do** a klikněte na příkaz **Vybrané řádky**.  
Hodnoty se zkopírují.

**Přímé kopírování jedné hodnoty:**

1. Klikněte na záhlaví řádku, který chcete změnit.  
Chcete-li vybrat více než jeden řádek, stiskněte klávesu CTRL a ukažte na záhlaví dalších řádků.
2. Klikněte pravým tlačítkem myši na buňku s požadovanou hodnotou, přejděte na položku **Kopírovat buňku do** a klikněte na příkaz **Výběr ve sloupci**.  
Hodnota se zkopíruje.

**Kopírování hodnoty z buňky do všech ostatních buněk ve sloupci:**

- ▶ Klikněte pravým tlačítkem myši na buňku s požadovanou hodnotou, přejděte na položku **Kopírovat buňku do** a klikněte na příkaz **Celý sloupec**.  
Hodnota se zkopíruje.

**Duplikování řádku:**

- ▶ Klikněte pravým tlačítkem myši na řádek a pak klikněte na příkaz **Přidat duplicitní řádek**.  
Pod zvolený řádek se přidá shodný řádek s novým názvem.

**Viz**

- *Stránka Kamery, stránka 275*
- *Dialogové okno Nastavení plánovaného nahrávání (pouze zařízení VRM a Místní úložiště), stránka 285*
- *Stránka Události, stránka 293*
- *Stránka Poplachy, stránka 298*

## 20.2

### Export tabulky kamer

Hlavní okno > **Kamery a nahrávání**

Nebo

Hlavní okno > **Kamery a nahrávání** > klepnutím na ikonu změňte stránku Kamery podle



požadovaného úložného zařízení, například

Zobrazuje různé informace o kamerách dostupných v systému BVMS.

Tabulku kamer lze exportovat do souboru CSV.

**Postup exportu:**

1. Pravým tlačítkem myši klepněte kamkoliv do tabulky kamer a klepněte na možnost **Exportovat tabulku...**
2. Do dialogového okna zadejte příslušný název souboru.
3. Klikněte na tlačítko **Save (Uložit)**.  
Zvolená tabulka kamer se exportuje do souboru csv.

## 20.3 Konfigurace nastavení kvality toku

### Přidání položky nastavení kvality toku:

1. Kliknutím na tlačítko  přidejte novou položku do seznamu.
2. Zadejte název.

### Odebrání položky nastavení kvality toku:

- ▶ Vyberte položku v seznamu a kliknutím na tlačítko  ji odstraňte.  
Výchozí položky nelze odstranit.

### Přejmenování položky nastavení kvality toku:

1. Vyberte položku v seznamu.
2. Zadejte nový název do pole **Název**.  
Výchozí položky nelze přejmenovat.
3. Klepněte na tlačítko **OK**.

### Konfigurace nastavení kvality toku:



1. Vyberte položku v seznamu.
2. Proveďte příslušná nastavení.

### 20.3.1 Dialogové okno Nastavení kvality toku

Hlavní okno > **Kamery a nahrávání** > 

Slouží ke konfiguraci profilů kvality toku, které můžete později přiřadit jednotlivým kamerám na stránce **Kamery a nahrávání** nebo v dialogovém okně **Nastavení plánovaného nahrávání**. Kvalita toku spojuje rozlišení videa, snímkový kmitočet, maximální šířku pásma a kompresi videodat.

#### Kvality toku

 Zvolte předdefinovanou kvalitu toku a klepnutím na tlačítko  přidejte novou kvalitu toku vycházející z předdefinované kvality toku. Pokud zvolíte jediný tok a klepnete na tlačítko , zkopíruje se nastavení kvality toku jako uzel nejvyšší úrovně (bez podřízených položek).

 Klepnutím na toto tlačítko odstraníte zvolenou kvalitu toku. Výchozí nastavení kvality toku nelze odstranit.

V seznamu se zobrazují všechna předdefinovaná nastavení kvality toku. Doporučujeme přiřadit kvalitu toku se stejným názvem, jaký má platforma kamery.

K dispozici jsou tyto profily kvality toku:

Image optimized: Nastavení optimalizované pro kvalitu obrazu. Na síť mohou být kladeny vyšší nároky.

Bit rate optimized: Nastavení optimalizované pro nízkou šířku pásma. Může dojít ke snížení kvality obrazu.

Balanced: Toto nastavení představuje kompromis mezi optimální kvalitou obrazu a optimálním využitím šířky přenosového pásma.

Následující profily kvality datového toku jsou k dispozici od verze BVMS 9.0 a podporují funkci Intelligent Streaming kamer Bosch.

Cloud optimized 1/8 FR: Nastavení optimalizované pro nízkou šířku pásma a pro všechny typy kamer stejně.

PTZ optimized: Nastavení optimalizované pro kamery PTZ.

Image optimized quiet / standard / busy  
 Bit rate optimized quiet / standard / busy  
 Balanced quiet / standard / busy

Kategorie typů scény:

quiet: Nastavení optimalizované pro obrazy s nízkou aktivitou. Statická scéna 89 %, normální scéna 10 %, rušná scéna 1 %.

standard: Nastavení optimalizované pro obrazy se střední aktivitou. Statická scéna 54 %, normální scéna 35 %, rušná scéna 11 %.

busy: Nastavení optimalizované pro obraz s vysokou aktivitou. Statická scéna 30 %, rušná scéna 55 %, davová scéna 15 %.

Procentuální hodnoty se vztahují k rozdělení v průběhu dne.

Ve výchozím nastavení je přiřazen profil Balanced standard.



#### Upozornění!

Aby bylo možné pro kamery nastavit správné přenosové rychlosti, jsou pro každou kombinaci plošiny s kamerou (CPP3-CPP7.3) a pro každé dostupné rozlišení k dispozici konkrétní nastavení.

Profil musí být zvolen ručně s odpovídajícím typem scény pro každou kameru.



#### Upozornění!

Při instalaci aktualizace je nutné nové profily zvolit ručně, aby se staly aktivní. Původní profily zůstanou.

#### Název

Zobrazuje název kvality toku. Název můžete změnit při přidání nové kvality toku.

#### Standardní rozlišení videozáznamu

Vyberte požadované rozlišení videa. Pro kvalitu HD nakonfigurujete kvalitu SD toku 2.

#### Interval pro kódování obrazu

Přesuňte posuvník nebo zadejte vhodnou hodnotu.

Systém vám pomůže při výpočtu odpovídající hodnoty obr./s.

Pomocí intervalu pro kódování obrazu nakonfigurujete interval, ve kterém jsou obrazy kódovány a přenášeny. Po zadání hodnoty 1 budou kódovány všechny obrazy. Zadání hodnoty 4 znamená, že pouze každý čtvrtý obraz je kódován, následující tři obrazy jsou vynechány – to může být výhodné zejména pro malé šířky pásma. Čím menší je šířka pásma, tím výše by měla být tato hodnota nastavena pro maximalizaci kvality obrazu.

#### Struktura GOP

Vyberte strukturu, kterou vyžadujete pro skupinu snímků (GOP). V závislosti na tom, zda upřednostňujete nejmenší možné zpoždění (pouze snímky IP) nebo použití co nejmenší šířky pásma, můžete zvolit možnost IP, IBP nebo IBBP. (Možnost GOP není u některých kamer k dispozici.)

#### Poznámka:

B-snímky jsou podporovány pouze kamerami s rozlišením do 1 080 px a od firmwaru verze 6.40.

#### Cílová přenosová rychlost [Kb/s]

Přesuňte posuvník nebo zadejte vhodnou hodnotu.

Přenosovou rychlost pro encoder lze omezit a optimalizovat tak využití šířky pásma v síti. Cílová přenosová rychlost by měla být nastavena podle požadované kvality obrazu pro typické scény bez nadměrného výskytu pohybu.

U složitých obrazů nebo častých změn obsahu obrazu z důvodu častého výskytu pohybu lze toto omezení dočasně překročit až do hodnoty, kterou zadáte do pole **Maximální přenosová rychlost [kb/s]**.

#### **Maximální přenosová rychlost [kb/s]**

Přesuňte posuvník nebo zadejte vhodnou hodnotu.

Pomocí maximální přenosové rychlosti nakonfigurujete maximální přenosovou rychlost, která nemůže být překročena.

Nastavte omezení přenosové rychlosti, aby bylo možné spolehlivě určit odpovídající místo na disku pro uložení videodat.

V závislosti na nastaveních kvality obrazu pro snímky I a P může tato skutečnost způsobit vynechání jednotlivých obrazů.

Zde zadaná hodnota musí být nejméně o 10 % vyšší než hodnota zadaná do pole **Cílová přenosová rychlost [Kb/s]**. Pokud je zadaná hodnota příliš nízká, bude automaticky upravena.

#### **Vzdálenost snímku I**

Tento parametr umožňuje nastavit intervaly, v nichž jsou kódovány snímky I. Klepnutím na možnost **Automatická** zajistíte vkládání snímků I podle potřeby. Zadání hodnoty 1 znamená, že jsou snímky I generovány nepřetržitě. Zadání hodnoty 2 znamená, že snímek I je pouze každý druhý snímek, a hodnota 3, že snímek I je pouze každý třetí snímek, atd. Snímky I mezi nimi jsou kódovány jako snímky P.

#### **Úroveň kvality snímků**

Zde můžete nastavit hodnotu mezi 0 a 100 pro snímky I i snímky P. Hodnota Nejnižší vede k nejvyšší kvalitě a nejnižšímu obnovovacímu snímkovému kmitočtu. Hodnota Nejvyšší vede k nejvyššímu obnovovacímu snímkovému kmitočtu a nejnižší kvalitě obrazu.

Čím menší je dostupná šířka pásma pro přenos, tím vyšší úroveň kvality nastavte, aby byla zachována vysoká kvalita obrazu.

#### **Poznámka:**

Nastavíte kvalitu obrazu závislou na pohybu a úrovni detailů v obraze. Pokud zaškrtnete políčka **Automatická**, automaticky se nastaví optimální vztah mezi pohybem a definicí obrazu.

#### **Nastavení VIP X1600 XFM4**

Umožňuje nakonfigurovat následující nastavení H.264 pro modul kodéru VIP X 1600 XFM4.

**Vyhlazovací filtr H.264:** Výběrem této možnosti zlepšíte vizuální kvalitu a výkonnost předpovědi prostřednictvím vyhlazení ostrých hran.

**CABAC:** Výběrem této možnosti aktivujete vysoce účinnou kompresi. Využívá značnou část výkonu pro zpracování.

#### **Viz**

– *Konfigurace nastavení kvality toku, stránka 282*

## **20.4**

### **Konfigurace vlastností kamery**

Hlavní okno > **Kamery a nahrávání** > 

#### **Změna vlastností kamery:**

1. Ve sloupci **Kamera** klepněte na buňku a zadejte nový název kamery. Tento název se zobrazí na všech dalších místech, kde jsou uvedeny kamery.
2. Proveďte příslušná nastavení v ostatních sloupcích.

Chcete-li získat podrobnější informace o různých polích, použijte níže uvedený odkaz na příslušné okno aplikace.

#### Viz

– *Stránka Kamery, stránka 275*

## 20.5 Konfigurace nastavení nahrávání (pouze VRM a Místní úložiště)

Hlavní okno > > **Kamery a nahrávání** 

Můžete nakonfigurovat nastavení nahrávání všech zařízení, která jsou přidána k položce Zařízení VRM ve Stromu Zařízení.

**Poznámka:** Chcete-li nahrávat, přesvědčte se, zda je odpovídající zařízení VRM nebo místní úložiště náležitě nakonfigurováno.

Zařízení VRM: **Zařízení** > rozbalte



Místní úložiště: **Zařízení** > rozbalte



#### Postup přidání položky nastavení nahrávání:

1. Kliknutím na tlačítko  přidejte novou položku do seznamu.
2. Zadejte název.

#### Postup odebrání položky nastavení nahrávání:

- ▶ Vyberte položku v seznamu a klepnutím na tlačítko  ji odstraňte. Výchozí položky nelze odstranit.

#### Postup přejmenování položky nastavení nahrávání:

1. Vyberte položku v seznamu.
2. Zadejte nový název do pole **Název:**.  
Výchozí položky nelze přejmenovat.
3. Klepněte na tlačítko **OK**.

#### Konfigurace nastavení nahrávání:

1. Vyberte položku v seznamu.
2. Proveďte příslušná nastavení a klepněte na tlačítko **OK**.

3. Klepněte na možnost  nebo .

4. Ve sloupci **Nahrávání** zvolte pro každý kódér požadované nastavení nahrávání.

Podrobnější informace o různých polích naleznete v nápovědě online pro příslušné okno aplikace.

#### Viz

– *Dialogové okno Nastavení plánovaného nahrávání (pouze zařízení VRM a Místní úložiště), stránka 285*

## 20.6 Dialogové okno Nastavení plánovaného nahrávání (pouze zařízení VRM a Místní úložiště)

Hlavní okno > **Kamery a nahrávání** > 

Slouží ke sledování nastavení nahrávání podle plánů pro každou dostupnou řadu zařízení. Řada zařízení je dostupná v případě, že byl do stromu zařízení přidán alespoň jeden kodér dané řady zařízení. V tabulce **Kamery** přiřadíte takové nastavení nahrávání každé kameře.

Použijte plány nahrávání nakonfigurované na stránce **Plány**.

**Poznámka:** Zapnutí nebo vypnutí normálního nahrávání je platné pro všechny řady zařízení.

### Dostupná nastavení nahrávání

Volbou předdefinovaného nastavení nahrávání změníte vlastnosti. Můžete přidat či odstranit vlastní uživatelská nastavení.

#### Název:

Zadejte název nového nastavení nahrávání.

#### Karta Řada zařízení

Zvolte požadovanou řadu zařízení, pro niž chcete upravit nastavení nahrávání.

#### Karta Plán nahrávání

U zvolené řady zařízení zvolte plán nahrávání, podle kterého se upraví nastavení nahrávání.

#### Nahrávání

Zapněte nebo vypněte normální nahrávání (nepřetržité a před poplachem).

#### Nahrávání zvuku

Vyberte, pokud chcete nahrávat zvuk.

### Nahrávání metadat

Vyberte, pokud chcete nahrávat metadata.

### Režim nahrávání

Vyberte požadovaný režim nahrávání.

K dispozici jsou následující položky:

- **Nepřetržité**
- **Čas před poplachem**

### Tok

Zvolte požadovaný tok pro normální nahrávání.

**Poznámka:** Dostupnost toků závisí na konkrétní řadě zařízení.

### Kvalita

Zvolte požadovanou kvalitu toku pro normální nahrávání. K dispozici jsou nastavení kvality nakonfigurovaná v dialogovém okně **Nastavení kvality toku**.

### Doba trvání (před aktivací alarmu)

Zadejte požadovanou dobu nahrávání před poplachem. Čas zadejte ve formátu hh.mm.ss.

**Poznámka:** Pole je aktivováno pouze v případě, že je zvolena možnost **Čas před poplachem**.



### Upozornění!

Pokud je nastavení předběžného poplachu mezi hodnotou 1 a 10 s, předběžné poplachy je možné s dostatečnou volnou kapacitou automaticky uložit do paměti RAM kodéru. V opačném případě do úložiště.

Pokud je nastavení předběžného poplachu větší než 10 s, předběžné poplachy se ukládají do úložiště.

Uložení předběžných poplachů do paměti RAM kodéru je možné pouze ve firmwaru verze 5.0 nebo novější.

### Nastavení nahrávání poplachů

Slouží k zapnutí a vypnutí nahrávání poplachu pro tuto kameru.

### Poplach při zjištění pohybu

Slouží k zapnutí a vypnutí nahrávání poplachu aktivovaného na základě pohybu.

### Tok

Zvolte tok použitý pro nahrávání poplachu.

**Poznámka:** Dostupnost toků závisí na konkrétní řadě zařízení.

### Kvalita

Zvolte požadovanou kvalitu toku pro nahrávání poplachu. K dispozici jsou nastavení kvality nakonfigurovaná v dialogovém okně **Nastavení kvality toku**.

Pouze pro zařízení náležící do řady zařízení 2 nebo 3: Zvolíte-li položku **Bez úprav**, použije se pro nahrávání poplachu stejná kvalita jako pro nepřetržité nahrávání / nahrávání před poplachem. Doporučujeme použít položku **Bez úprav**. Pokud vyberete kvalitu toku pro nahrávání poplachu, upraví se podle nastavení v této kvalitě toku pouze hodnoty intervalu pro kódování obrazu a cílové přenosové rychlosti. U ostatních nastavení kvality se použijí hodnoty nakonfigurované v nastavení kvality nepřetržitého nahrávání / nahrávání před poplachem.



### Doba trvání (po aktivaci alarmu)

Zadejte požadovanou dobu nahrávání poplachu. Čas zadejte ve formátu hh.mm.ss.

### Viz

- *Kopírování a vkládání do tabulek, stránka 280*
- *Konfigurace nastavení nahrávání (pouze VRM a Místní úložiště), stránka 285*

## 20.7 Konfigurace nastavení portu PTZ

Hlavní okno > **Zařízení** > rozbalte  > rozbalte  >  > karta **Rozhraní** > karta **Periferní zařízení**

Hlavní okno > **Zařízení** >  >  > karta **Rozhraní** > karta **Periferní zařízení**

Konfigurovat nastavení portu kodéru můžete pouze v případě, že je dostupné a aktivované ovládání kamery.

Při výměně kodéru nebo kamery PTZ se nezachovávají nastavení portu. Musíte je nakonfigurovat znovu.

Po aktualizaci firmwaru zkontrolujte nastavení portu.

### Konfigurace nastavení portu kodéru:

- ▶ Proveďte příslušná nastavení.

Nastavení jsou platná ihned po uložení. Není nutné aktivovat konfiguraci.

Podrobnější informace o různých polích naleznete v nápovědě online pro příslušné okno aplikace.

## 20.8 Konfigurace předdefinovaných poloh a pomocných příkazů

Hlavní okno > **Kamery a nahrávání** > 

Můžete předdefinovat a uložit polohy kamery pro PTZ, ROI a panoramatické kamery. Pro kamery PTZ můžete také definovat pomocné příkazy.

**Poznámka:** Před konfigurací nastavení kamery PTZ je nejprve nutné nakonfigurovat nastavení portu kamery PTZ. V opačném případě nebude ovládání PTZ v tomto dialogovém okně funkční.

### Konfigurace předdefinované polohy:

1. V tabulce **Kamery** vyberte požadovaný kódér.
2. Pouze pro kamery PTZ: chcete-li aktivovat ovládání kamery PTZ, zaškrtněte políčko ve

sloupci .

3. Klepněte na tlačítko  .  
Zobrazí se dialogové okno **Předdefinované polohy a pomocné příkazy**.

4. Můžete zadat počet předdefinovaných pozic, které chcete použít.
5. Vyberte pozici, kterou chcete definovat.
6. V okně náhledu najedte kurzorem myši na pozici, kterou chcete konfigurovat.  
Kolečkem myši můžete zobrazení přiblížit a oddálit a přetažením přesunout část snímku.
7. Je-li třeba, zadejte název nakonfigurované pozice.

8. Klepnutím na  předdefinovanou pozici uložíte.

**Poznámka:** Klepněte na  pro každou definovanou pozici. V opačném případě se pozice neuloží.

9. Klepněte na tlačítko **OK**.

### Zobrazení již nakonfigurovaných předdefinovaných pozic:

1. V tabulce **Kamery** vyberte požadovaný kódér.
2. Klepněte na tlačítko  .  
Zobrazí se dialogové okno **Předdefinované polohy a pomocné příkazy**.
3. Vyberte vhodnou pozici.



4. Klepněte na tlačítko .  
Předdefinovaná poloha kamery se zobrazí v okně náhledu.

**Poznámka:**

Předdefinované polohy kamer PTZ a ROI jsou uloženy přímo v kameře. Předdefinované polohy pro panoramatické kamery jsou uloženy v aplikaci BVMS.

Kamery PTZ se fyzicky přesunou do předdefinované polohy. Panoramatické kamery a kamery ROI zobrazují pouze část snímku kompletního zorného pole kamery.

**Konfigurace pomocných příkazů pro kamery PTZ:**

1. V tabulce **Kamery** vyberte požadovaný kódér.
2. Klepněte na tlačítko .  
Zobrazí se dialogové okno **Předdefinované polohy a pomocné příkazy**.
3. Vyberte kartu **Příkazy Aux**.
4. Proveďte příslušná nastavení.

5. Klepnutím na  uložíte předdefinované příkazy.

Podrobnější informace o různých polích naleznete v nápovědě online pro příslušné okno aplikace.

**Viz**

- *Dialogové okno předdefinovaných pozic a pomocných příkazů, stránka 289*
- *Konfigurace nastavení portu PTZ, stránka 288*
- *Konfigurace poplachu, stránka 310*
- *Dialogové okno Vybrat Obsah Obrazového panelu, stránka 300*
- *Dialogové okno Možnosti poplachu, stránka 301*
- *Dialogové okno výběru obsahu panelu obrazu (MG), stránka 301*

**20.9****Dialogové okno předdefinovaných pozic a pomocných příkazů**

Hlavní okno > **Kamery a nahrávání** >  > Vybrat PTZ, ROI nebo panoramatickou kameru >





Slouží ke konfiguraci kamery PTZ, ROI nebo panoramatické kamery.

Pro kamery ROI a panoramatické kamery nejsou k dispozici žádné pomocné příkazy.

**Poznámka:** Před konfigurací nastavení kamery PTZ je nejprve nutné nakonfigurovat nastavení portu kamery PTZ. V opačném případě nebude ovládání PTZ v tomto dialogovém okně funkční.

**Ikony**

	Klepnutím na toto tlačítko přesunete kameru do předdefinované polohy nebo provedete příkaz.
	Klepnutím na toto tlačítko uložíte předdefinovanou polohu nebo příkaz.

**Karta Předdefinované polohy**

Kliknutím na tuto kartu zobrazíte tabulku s předdefinovanými polohami.

**Č.**

Zobrazuje číslo předem definované polohy.

**Název**

Klepnutím na tuto buňku upravíte název předem definované polohy.

**Karta Příkazy Aux (pouze u kamer PTZ)**

Klepnutím na tuto kartu zobrazíte tabulku s pomocnými příkazy.

**Poznámka:** Pokud kodér ONVIF podporuje pomocné příkazy, jsou pomocné příkazy dodávány přímo z kodéru ONVIF.

**Č.**

Zobrazuje číslo pomocného příkazu.

**Název**

Klepnutím na tuto buňku upravíte název příkazu.

**Kód**

Klepnutím na tuto buňku upravíte kód příkazu.

**Viz**

- *Konfigurace nastavení portu PTZ, stránka 288*
- *Konfigurace předdefinovaných poloh a pomocných příkazů, stránka 288*

## 20.10

### Konfigurace funkce oblastí zájmu



Hlavní okno > **Kamery a nahrávání** >

Funkci oblastí zájmu lze povolit u pevných kamer s rozlišením HD.

Je nutné nastavit tok 2 pro živý obraz a nakonfigurovat kodek H.264 MP SD ROI nebo kodek H.265 MP SD ROI pro tok 2.

U každé pracovní stanice, u níž má být používána funkce oblastí zájmu, ověřte, zda je pro živý obraz použit tok 2.

**Postup aktivace funkce oblastí zájmu:**

1. Ve sloupci **Tok 2 - Kodek** vyberte kodek H.264 MP SD ROI or H.265 MP SD ROI.
2. Ve sloupci **Živý obraz – Tok** vyberte možnost **Tok 2**.
3. Ve sloupci **Živý obraz – ROI** klepnutím označte zaškrtačací políčko.

**Postup zakázání funkce oblastí zájmu:**

1. Ve sloupci **Živý obraz – ROI** klepnutím zrušte označení zaškrtačacího políčka.
2. Ve sloupci **Tok 2 – Kodek** vyberte požadovaný kodek.

**Viz**

- *Stránka Kamery, stránka 275*

## 20.11

### Kopírování nastavení nahrávání

Hlavní okno > **Kamery a nahrávání** > klikněte na ikonu nahrávacího zařízení (například ) > klikněte na kartu Plán nahrávání (například **Den**)

Můžete kopírovat nastavení nahrávání z jednoho Plánu nahrávání do jiného.

**Kopírování nastavení nahrávání ze zvoleného řádku tabulky:**

1. Vyberte řádek tabulky s požadovanými nastaveními nahrávání.
2. Klikněte na tlačítko . Zobrazí se dialogové okno **Kopírovat nastavení nahrávání**.

3. V seznamu vyberte Plán nahrávání, do kterého chcete zkopírovat nastavení.
4. Klikněte na tlačítko **Kopírovat aktuální výběr**.
5. Klikněte na tlačítko **OK**. Nastavení nahrávání ze zvoleného řádku tabulky se zkopírují.

#### **Kopírování všech nastavení nahrávání z Plánu nahrávání:**

1. Klikněte na tlačítko . Zobrazí se dialogové okno **Kopírovat nastavení nahrávání**.
2. V seznamu vyberte Plán nahrávání, do kterého chcete zkopírovat nastavení.
3. Klikněte na tlačítko **Kopírovat vše**.
4. Klikněte na tlačítko **OK**. Nastavení nahrávání ze všech řádků tabulky se zkopírují.

### 20.11.1

#### **Dialogové okno Kopírovat nastavení nahrávání**

Hlavní okno > **Kamery a nahrávání** > klikněte na ikonu nahrávacího zařízení, například  >

klikněte na kartu Plán Nahrávání (například **Den**) > 

Umožňuje kopírovat nastavení nahrávání z jednoho Plánu Nahrávání do jiného.

##### **Kopírovat vše**

Kliknutím na toto tlačítko zkopírujete všechna nastavení nahrávání ze zvoleného plánu do jiného plánu.

##### **Kopírovat aktuální výběr**

Kliknutím na toto tlačítko zkopírujete do jiného plánu pouze nastavení nahrávání ze zvolených řádků tabulky.

### 20.12

#### **Konfigurace funkce ANR**

Hlavní okno > **Kamery a nahrávání** > 

Než povolíte funkci ANR, je nutné požadovanému kodéru přidat úložné médium a toto médium nakonfigurovat.

Aby bylo možné nakonfigurovat funkci ANR, je nutné zakázat duální nahrávání.

Funkce ANR je kompatibilní pouze s kodéry s firmwarem verze 5.90 a novějším. Některé typy kodérů však funkci ANR nepodporují, ani když mají nainstalován firmware správné verze.

##### **Aktivace:**

- ▶ Na řádku požadované kamery označte zaškrtačací políčko ve sloupci **ANR**.

##### **Viz**

- *Konfigurace duálního nahrávání v tabulce kamer, stránka 291*
- *Stránka Kamery, stránka 275*
- *Konfigurace úložného média kodéru, stránka 221*

### 20.13

#### **Konfigurace duálního nahrávání v tabulce kamer**

Hlavní okno > **Kamery a nahrávání** > 

Aby bylo možné nakonfigurovat duální nahrávání, je nutné zakázat funkci ANR.

Pokud nakonfigurujete duální nahrávání pro jednu kameru vícekanálového kodéru, systém se postará o to, aby byl stejný cíl nahrávání nakonfigurován pro všechny kamery tohoto kodéru.

##### **Konfigurace:**

1. Ve sloupci **Sekundární záznam – Cíl** klepněte na požadovaný kodér a poté klepněte na požadovaný fond sekundárního zařízení VRM.  
Všechny kamery dotčeného kodéru jsou automaticky nakonfigurovány tak, aby byly nahrávány zvoleným sekundárním zařízením VRM.

2. Ve sloupci **Nastavení** zvolte nastavení plánovaného nahrávání.

**Viz**

- *Konfigurace duálního nahrávání ve stromu zařízení, stránka 183*
- *Konfigurace funkce ANR, stránka 291*
- *Duální/záložní nahrávání, stránka 28*
- *Stránka Kamery, stránka 275*

## 20.14 Správa brány toků videodat (VSG)

**Viz**

- *Stránka zařízení Video Streaming Gateway, stránka 194*
- *Dialogové okno Přidat kodér Bosch, stránka 197*
- *Dialogové okno Přidat kodér ONVIF, stránka 198*
- *Dialogové okno Přidat kameru JPEG, stránka 200*
- *Dialogové okno Přidat kodér RTSP, stránka 201*

### 20.14.1 Přiřazení profilu ONVIF



Hlavní okno > **Kamery a nahrávání** >

Kameře ONVIF můžete přiřadit token profilu médií ONVIF.

Přiřadit jej můžete buď pro živý obraz, nebo pro nahrávání.

**Postup přiřazení tokenu živého obrazu:**

- ▶ Ve sloupci **Živý obraz – Profil** vyberte požadovanou položku.

**Postup přiřazení tokenu nahrávání:**

- ▶ Ve sloupci **Nahrávání – Profil** vyberte požadovanou položku.

**Viz**

- *Stránka Kamery, stránka 275*



## 21

### Stránka Události

Hlavní okno > **Události**

Zobrazí strom událostí se všemi dostupnými událostmi a tabulku konfigurací událostí pro každou událost. Události jsou seskupeny podle typu, například všechny události nahrávání obrazů z kamer, jako je nepřetržité nahrávání nebo nahrávání poplachů, jsou seskupeny pod uzlem Režim nahrávání.

Dostupné události jsou seskupeny za odpovídajícími zařízeními. Změna stavu zařízení je

zobrazena za ikonou  jako . Všechny další události jsou zobrazeny ve skupinách

závislých na zařízeních jako .

Pro každou událost můžete nakonfigurovat:

- Spuštění poplachu podle plánu (nelze použít pro všechny události).
- Zaznamenání události podle plánu. Událost se zobrazí v okně Seznam událostí v aplikaci Operator Client, pouze pokud je zaznamenána.
- Spuštění příkazového skriptu podle plánu (nelze použít pro všechny události).

– Pro události typu : přidání textových dat do nahrávky.

Pokud dojde k události, provedou se nastavené akce.

Můžete vytvořit složenou událost, která spojuje několik událostí pomocí booleovských operátorů.

- ▶ Klepnutím na položku stromu zobrazíte odpovídající tabulku konfigurací událostí.



Kliknutím na toto tlačítko vytvoříte duplicitní událost. Použijte ji ke generování více poplachů pro určitou událost.



Kliknutím na toto tlačítko odstraníte duplicitní událost nebo Složenou Událost.



Klikněte na toto tlačítko, chcete-li přejmenovat zvolenou Složenou Událost.



Kliknutím na toto tlačítko zobrazíte dialogové okno pro vytváření Složených Událostí pomocí booleovských výrazů z jiných událostí (maximálně 10).

Složené Události budou přidány do Tabulky konfigurací událostí.



Klikněte na toto tlačítko, chcete-li upravit zvolenou Složenou Událost.



Kliknutím na toto tlačítko zobrazíte dialogové okno pro vytváření a úpravy Příkazových Skriptů.

Zadejte řetězec a stisknutím tlačítka ENTER zapnete filtr zobrazování položek. Zobrazí se pouze položky obsahující daný řetězec a jejich nadřazené položky (pouze ve stromovém zobrazení). Zobrazí se také počet nalezených položek a celkový počet položek.

Aktivace filtru je značena ikonou . Chcete-li vyhledat pouze přesná znění řetězců, uzavřete je do dvojitých uvozovek. Například řetězec "Camera 1" zajistí filtrování kamer, které mají přesně tento název, nikoli však kamer s názvem camera 201.

Klepnutím na tlačítko  filtr zrušíte.

#### Viz

- *Konfigurace událostí a poplachů, stránka 306*

- *Konfigurace Příkazových Skriptů, stránka 86*
- *Dialogové okno Možnosti (nabídka Nastavení), stránka 116*
- *Konfigurace blikajících aktivních bodů, stránka 313*

## 21.1 Karta Nastavení potlačení

**Poznámka:** Pro některé události není z důvodu technických omezení k dispozici karta Debounce Settings (Nastavení potlačení).

Umožňuje nakonfigurovat nastavení potlačení pro zvolenou událost.

### Doba potlačení

Během zadaného časového období budou všechny další události ignorovány.

### Priorita stavu události

Stavu události můžete přiřadit nastavení priority.

### Upravit priority

Klepnutím na toto tlačítko zobrazíte dialogové okno pro konfiguraci nastavení priority.

### Přidat nastavení



Klepnutím na toto tlačítko přidáte řádek pro konfiguraci nastavení potlačení, které se liší od nastavení potlačení nakonfigurovaného pro všechna zařízení.



### Odebrat nastavení

Kliknutím na toto tlačítko odeberete zvolený řádek. Řádek zvolíte klepnutím na levé záhlaví řádku.

## 21.2 Karta nastavení pro zobrazení rozšířené mapy

Konfiguraci barev stavů na mapách je možné provádět pouze tehdy, když jste kliknutím označili možnost **Bylo aktivováno rozšířené zobrazení stavů (zbarvení horkých míst v mapách v závislosti na stavu)** nebo možnost **Bylo aktivováno rozšířené zobrazení stavů (zbarvení horkých míst v mapách v závislosti na poplachu)** v dialogovém okně **Možnosti**.

Pro každou událost nebo poplach  lze nastavit barvu pozadí a chování (blikající nebo neblikající) pro aktivní body. Pro událost nebo poplach  zařízení můžete například nakonfigurovat, aby ikona daného zařízení začala při změně stavu zařízení na mapě blikat. Dále lze nakonfigurovat zobrazení priority pro všechny aktivní body. To je vyžadováno při výskytu různých událostí u stejného zařízení. (1 = nejvyšší priorita) Nakonfigurovaná barva je platná pro všechny aktivní body se stejnou prioritou zobrazení.

Barvu, chování a prioritu při jakékoli události nebo poplachu  lze změnit: Změna barvy a chování bude použita pro všechny aktivní body veškerých dalších událostí nebo poplachů  , které mají stejnou prioritu.

### Povolit barevné stavy na mapách

Klepnutím povolíte zobrazení aktivních bodů zařízení, která patří k této události, s barevným pozadím a blikáním na mapách.

### Zobrazit prioritu na mapě:

Klepnutím na šipky můžete změnit prioritu aktivních bodů zařízení, která patří k této události.

### Barva pozadí na mapě:

Klepnutím na barevná pole můžete vybrat barvu pozadí aktivních bodů zařízení, která patří k této události.

**Poznámka:** Všechny události stavu všech zařízení se stejnou prioritou mají stejnou barvu.

#### Blikání

Klepnutím povolíte blikání aktivních bodů zařízení, která patří k této události.

## 21.3

### Karta nastavení pro konfiguraci události

#### Zařízení

Zobrazuje název zařízení nebo plánu.

#### Sít'

Zobrazuje IP adresu odpovídajícího zařízení IP.

#### Spustit poplach

Klikněte na tuto buňku, chcete-li vybrat Plán Nahrávání nebo Plán Úloh pro spouštění poplachu.

Možnost **Vždy** zvolte, pokud chcete spouštět poplach nezávisle na aktuálním čase.

Možnost **Nikdy** zvolte, pokud nechcete spouštět poplach.

#### Zaznamenat

Klikněte na buňku ve sloupci **Plán** a vyberte Plán Nahrávání nebo Plán Úloh pro zaznamenávání události.

Možnost **Vždy** zvolte, pokud chcete, aby událost byla zaznamenávána nezávisle na aktuálním čase.

Možnost **Nikdy** zvolte, pokud nechcete, aby byla událost zaznamenávána.

#### Skript

Klikněte na buňku ve sloupci **Skript** a vyberte Příkazový Skript.

Klikněte na buňku ve sloupci **Plán** a vyberte Plán Nahrávání nebo Plán Úloh pro spouštění Příkazového Skriptu.

Možnost **Vždy** zvolte, pokud chcete spouštět Příkazový Skript nezávisle na aktuálním čase.

Možnost **Nikdy** zvolte, pokud nechcete spouštět Příkazový Skript.

#### Záznam textových dat

Můžete nakonfigurovat, aby se do nepřetržitého nahrávání kamery přidávala textová data.

**Poznámka:** Tento sloupec je dostupný pouze u událostí obsahující textová data, například:

**Bankomaty a pokladní terminály > Vstup bankomatu > Datový vstup**

## 21.4

### Dialogové okno Editor Příkazových Skriptů

Hlavní okno > **Události** > 

Umožňuje vytvářet a upravovat Příkazové Skripty.



Kliknutím na toto tlačítko uložíte změněná nastavení.



Kliknutím na toto tlačítko obnovíte uložená nastavení.



Kliknutím na toto tlačítko zkontrolujete kód skriptu.



Kliknutím na toto tlačítko vytvoříte soubor skriptletu.





Kliknutím na toto tlačítko odstraníte soubor skriptletu.





Kliknutím na toto tlačítko zobrazíte dialogové okno pro import souboru skriptu.



Kliknutím na toto tlačítko zobrazíte dialogové okno pro export souboru skriptu.

  Kliknutím na toto tlačítko převedete existující skript do jiného dostupného skriptovacího jazyka. Veškerý text stávajícího skriptu se odstraní.

  Kliknutím na toto tlačítko zobrazíte nápovědu online k rozhraní API skriptů systému BVMS.

 Kliknutím na toto tlačítko zobrazíte nápovědu online k systému BVMS.

 Kliknutím na toto tlačítko zavřete dialogové okno **Editor Příkazových Skriptů**.

#### Viz

– *Konfigurace Příkazových Skriptů, stránka 86*

## 21.5

### Dialogové okno Vytvořit Složenou Událost / Upravit Složenou Událost

Hlavní okno > **Události** >   
 Umožňují vytvořit nebo upravit Složenou Událost.

Zadejte řetězec a stisknutím tlačítka ENTER zapnete filtr zobrazování položek. Zobrazí se pouze položky obsahující daný řetězec a jejich nadřazené položky (pouze ve stromovém zobrazení). Zobrazí se také počet nalezených položek a celkový počet položek.

Aktivace filtru je značena ikonou . Chcete-li vyhledat pouze přesná znění řetězců, uzavřete je do dvojitých uvozovek. Například řetězec "Camera 1" zajistí filtrování kamer, které mají přesně tento název, nikoli však kamer s názvem camera 201.

Klepnutím na tlačítko  filtr zrušíte.

#### Název události:

Zadejte požadovaný název pro složenou událost.

#### Stavy událostí:

Vyberte změnu stavu, která má být součástí složené události.

#### Objekty:

Vyberte jeden nebo více dostupných objektů zvoleného stavu události. Tento stav a vybraný objekt se objeví ve stromu složené události jako přímé podřízené kořenového operátoru.

#### Složená Událost:

Umožňuje vytvářet složené události ve stromu složené události. Veškeré přímé podřízené logického operátoru (AND, OR) jsou tímto operátorem sloučeny.

#### Viz

– *Vytvoření Složené Události, stránka 309*  
 – *Úprava Složené Události, stránka 310*

## 21.6

### Dialogové okno Vybrat skriptovací jazyk

Hlavní okno > **Události** >   
 Umožňuje nastavit skriptovací jazyk pro Příkazové Skripty. Skriptovací jazyk pro existující Příkazové Skripty nelze změnit.

#### Skriptovací jazyk:

Vyberte požadovaný skriptovací jazyk.



**Viz**

– *Konfigurace Příkazových Skriptů, stránka 86*

**21.7****Dialogové okno Upravit priority typu událostí**

Hlavní okno > **Události** > karta **Debounce Settings (Nastavení potlačení)** > tlačítko **Upravit priority**

Lze nakonfigurovat priority pro různé změny stavu typu události, například virtuální vstup uzavřen nebo virtuální vstup otevřen. Změna stavu s vyšší prioritou má přednost před dobou potlačení jiné změny stavu s nižší prioritou.

**Název priority:**

Zadejte název nastavení priorit.

**Hodnota stavu**

Zobrazí názvy stavů zvolené události.

**Priorita stavu**

Zadejte požadovanou prioritu. 1 = nejvyšší priorita, 10 = nejnižší priorita.

**21.8****Dialogové okno Vybrat zařízení**

Hlavní okno > **Události** >  nebo  > karta **Nastavení potlačení** > tlačítko **Přidat nastavení**

**Vybrat**

Zaškrtněte políčko pro požadovanou položku a kliknutím na tlačítko **OK** přidejte řádek pro tabulku **Zařízení s odchylujícími se nastaveními potlačení**.

**21.9****Dialogové okno Nahrávání textových dat**

Hlavní okno > **Události** > ve Stromu událostí zvolte možnost  **Datový vstup** (textová data musí být dostupná, například: **Zařízení se čtečkami karet pro vstupní haly** > **Čtečka karet pro vstupní haly** > **Karta odmítnuta**) > sloupec **Záznam textových dat** > ...

Můžete nakonfigurovat, u kterých kamer se mají do nepřetržitého nahrávání přidávat textová data.

**Viz**

– *Aktivace nahrávání poplachu textovými daty, stránka 312*

## 22

## Stránka Poplachy

Hlavní okno > **Poplachy**

Zobrazuje Strom Událostí a Tabulku konfigurací poplachů pro každou událost. Zobrazují se pouze události nakonfigurované na stránce **Události**.

V tabulkách můžete pro každou událost nakonfigurovat způsob, jakým bude zobrazen poplach vyvolaný touto událostí, a vybrat kamery, jejichž obraz bude nahráván a zobrazen, dojde-li k tomuto poplachu.

Některé události jsou ve výchozím nastavení nakonfigurovány jako poplachy, např. chyba systému.

Pro následující události nelze nakonfigurovat poplach:

- Změna režimu nahrávání
- Změna stavu poplachu
- Většina uživatelských akcí, např. akce PTZ



Kliknutím na toto tlačítko zobrazíte dialogové okno **Správce zdrojů**.



Zobrazuje dialogové okno pro výběr nastavení poplachů platných pro tuto instalaci softwaru Management Server.

Zadejte řetězec a stisknutím tlačítka ENTER zapnete filtr zobrazování položek. Zobrazí se pouze položky obsahující daný řetězec a jejich nadřazené položky (pouze ve stromovém zobrazení). Zobrazí se také počet nalezených položek a celkový počet položek.

Aktivace filtru je značena ikonou . Chcete-li vyhledat pouze přesná znění řetězců, uzavřete je do dvojitých uvozovek. Například řetězec "Camera 1" zajistí filtrování kamer, které mají přesně tento název, nikoli však kamer s názvem camera 201.

Klepnutím na tlačítko  filtr zrušíte.

- ▶ Kliknutím na položku stromu zobrazíte odpovídající Tabulku konfigurací poplachů.

### Zařízení

Zobrazuje zařízení použité v podmínce události zvolené ve Stromu Událostí.

### Síťová adresa

Zobrazuje IP adresu odpovídajícího zařízení IP.

### Identita poplachu

Klikněte na buňku ve sloupci **Priorita** a zadejte prioritu poplachu pro zvolený poplach (hodnota **100** představuje nízkou prioritu, hodnota **1** vysokou prioritu). Ve sloupci **Název** klikněte do buňky a zadejte název poplachu, který se bude zobrazovat v BVMS, například v seznamu poplachů. Ve sloupci **Barva** klikněte do buňky. Zobrazí se dialogové okno pro výběr barvy, která se bude zobrazovat v aplikaci Operator Client, například v seznamu poplachů.

### Podokna Zobrazení Poplachu

Kliknutím na tlačítko ... v buňce v některém ze sloupců **1 až 5** zobrazíte dialogové okno pro výběr kamery.

Vybrat můžete pouze kameru, která byla přidána do okna Logický Strom na stránce **Mapy a struktura**.

Počet dostupných podoken Zobrazení Poplachu můžete nakonfigurovat v dialogovém okně **Nastavení poplachů**.

Kliknutím na tlačítko ... v buňce ve sloupci **Zvukový soubor** zobrazte dialogové okno pro výběr zvukového souboru, který se přehraje při poplachu.

**Možnosti poplachu**

Kliknutím na tlačítko ... v buňce zobrazíte dialogové okno **Možnosti poplachu**.

**Viz**

– *Zpracování poplachů, stránka 38*

**22.1****Dialogové okno Nastavení poplachů**

Hlavní okno > **Poplarchy** > 

**Karta Nastavení poplachů****Max. počet podoken obrazu na poplach:**

Zadejte maximální počet podoken zobrazení poplachu, která se zobrazí v případě, že bude vyvolán poplach.

**Doba pro automatické vymazání:**

Zadejte počet sekund, po jejichž uplynutí se poplach automaticky vymaže.

To se týká pouze poplachů, pro které je na stránce **Poplarchy** nastavena funkce **Automaticky vymazat poplach po nakonfigurované době (dialog Nastavení poplachů)**.

**Zobrazení poplachu na víc řádků v okně obrazu poplachu**

Zaškrtnutím tohoto políčka povolíte víceřádkové zobrazení poplachu v obrazovém okně poplachu.

**Upozornění!**

Pro stávající konfigurace poplachu je víceřádkové zobrazení poplachu zapnuto, pro nové konfigurace poplachu je ve výchozím nastavení vypnuto a režim jednoduchého zobrazení je aktivní.

**Nastavení doby trvání pro záznamy poplachů aktivovaných stavem:**

Zaškrtnutím tohoto políčka povolíte dobu trvání pro spuštěné nahrávky poplachu. Zadejte počet minut pro trvání nahrávky poplachu. Nahrávka poplachu se po dané době zastaví. Uživatel může zadat dobu trvání od 1 do 1 440 minut.

Když poplach spustí záznam s nakonfigurovanou délkou trvání:

- Je-li poplach znovu spuštěn ještě před dosažením limitu trvání, nahrávka pokračuje s časovým limitem zase od 0.
- Pokud je poplach zrušen před uplynutím časového limitu, nahrávka pokračuje, dokud nedosáhne nakonfigurovaného časového limitu poplachu.

**Karta Skupiny monitorů****Pořadí zobrazení při stejné prioritě poplachů**

Zvolte požadovanou položku pro řazení poplachů se stejnou prioritou podle času.

**Zobrazit prázdnou obrazovku**

Kliknutím na tento přepínač nastavíte, že na monitoru, který není používán k zobrazení poplachu, nebude nic zobrazeno.



**Zobrazovat nadále živý obraz**

Kliknutím na tento přepínač nastavíte, že na monitoru, který není používán k zobrazení poplachu, bude zobrazen živý obraz.

**Viz**

– *Konfigurace nastavení pro všechny poplarchy, stránka 311*

## 22.2 Dialogové okno Vybrat Obsah Obrazového panelu

Hlavní okno > **Poplachy** >  nebo  > sloupec **podokna Zobrazení poplachu** > klikněte na ... v některém ze sloupců **1 až 5**  
Umožňuje vybrat položku v logickém stromu, která se zobrazí a nahraje (je-li položkou kamera) v případě vybraného poplachu.



### Upozornění!

Mapa místa zobrazená na podokně zobrazení poplachu je optimalizovaná k zobrazení a obsahuje pouze výchozí zobrazení původního souboru s mapou.

### Hledat položku

Zadejte text pro vyhledání položky v logickém stromu.

### Najít

Klepnutím na toto tlačítko vyhledáte kameru, v jejímž popisu je obsažen zadaný vyhledávaný text.

### Živý obraz

Klepnutím na tuto možnost určíte, že se v případě poplachu zobrazí živý obraz z kamery.

### Okamžité přehrávání

Klepnutím na tuto možnost určíte, že se provede okamžité přehrávání nahraného obrazu z kamery.

Doba přetáčení pro okamžité přehrávání poplachu se konfiguruje na stránce **Funkce operátora**, viz *Stránka Funkce operátora, stránka 323*.

### Pozastavit přehrávání

Toto políčko zaškrtněte, pokud chcete zobrazit kameru pro okamžité přehrávání poplachu s přerušným okamžitým přehráváním. V případě potřeby lze okamžité přehrávání spustit.

### Přehrávání ve smyčce

Toto políčko zaškrtněte, pokud chcete zobrazit kameru pro okamžité přehrávání poplachu se smyčkovým přehráváním.

Doba okamžitého přehrávání smyčky v obrazovém panelu pro poplach odpovídá součtu doby přetočení, doby trvání poplachového stavu a doby přetočení.

### Nahrávat tuto kameru

Zaškrtnutím tohoto políčka povolíte nahrávání poplachu z této kamery v případě poplachu. Pokud je vyvolán poplach, obraz z kamery bude nahráván v kvalitě pro nahrávání poplachů. Doba nahrávání odpovídá součtu doby trvání poplachového stavu a nastavených dob před poplachem a po poplachu. Toto nastavení přímo mění nastavení pro nahrávání poplachu v dialogovém okně **Možnosti poplachu** a naopak.

**Poznámka:** Pokud je pro panoramatickou kameru vybrána předdefinovaná poloha, neuloží se jen tato část snímku, ale úplné kruhové zobrazení.

### Předdefinovaná poloha panoramatické kamery

Pokud jste vybrali panoramatickou kameru, můžete vybrat předdefinovanou polohu kamery. Pokud uživatel aplikace Operator Client tento alarm přijme, zobrazí se obraz alarmu v předdefinované poloze v oříznutém zobrazení.



Je-li vybrána možnost **<žádné>**, snímek poplachu je zobrazen v panoramatickém zobrazení.

**Viz**

- *Stránka Funkce operátora, stránka 323*
- *Konfigurace poplachu, stránka 310*

**22.3****Dialogové okno výběru obsahu panelu obrazu (MG)**

Hlavní okno >

**Poplachu** >  nebo  > sloupec **Možnosti poplachu** > Klikněte na ... > dialogové okno **Možnosti poplachu** > karta **Skupina monitorů** > Klikněte na ... v jednom z 1–10 sloupců  
Umožňuje vybrat kameru z logického stromu. Obraz z této kamery se v případě vybraného poplachu zobrazí na přiřazeném monitoru.

**Hledat položku**

Zadejte text pro vyhledání položky v logickém stromu.

**Najít**

Klepnutím na toto tlačítko vyhledáte kameru, v jejímž popisu je obsažen zadaný vyhledávaný text.

**Předdefinovaná poloha panoramatické kamery**

Pokud jste vybrali panoramatickou kameru, můžete vybrat předdefinovanou polohu kamery.

Pokud uživatel aplikace Operator Client tento alarm přijme, zobrazí se obraz alarmu v předdefinované poloze v oříznutém zobrazení.

Pokud vyberete možnost **<žádné>**, dekodér zobrazí obraz poplachu v kruhovém zobrazení.

**Žádná kamera**

Klepnutím odstraní kameru ze sloupce skupiny monitorů.

**Poznámka:**

Zorné pole předdefinované polohy panoramatické kamery se mezi aplikacemi Operator nebo Configuration Client a dekodérem liší.

**Upozornění!**

Chcete-li použít nakonfigurované předdefinované polohy pro panoramatické kamery, **Montážní poloha** panoramatické kamery musí být **Stěna** nebo **Strop**.

**22.4****Dialogové okno Možnosti poplachu**

Hlavní okno > **Poplachu** >  nebo  > sloupec **Možnosti poplachu** > ...

Umožňuje nakonfigurovat následující nastavení pro poplachu:

- kamery, které začnou nahrávat, je-li vyvolán poplach,
- aktivace ochrany pro tyto nahrávky poplachů,
- povolení a konfigurace odlišné doby trvání poplachu,
- spuštění příkazů pro ovládání PTZ v případě poplachu,
- vyrozumění odesílaná v případě poplachu,
- sled operací, který musí být zpracován v případě poplachu,
- Přiřazení kamer, jejichž obraz se v případě poplachu zobrazí na monitorech patřících do skupiny monitorů.

**Karta Kamery**

<b>Č.</b>	Zobrazuje číslo kamery podle konfigurace na stránce <b>Kamery a nahrávání</b> .
<b>Název</b>	Zobrazuje název kamery podle konfigurace na stránce <b>Kamery a nahrávání</b> .
<b>Umístění</b>	Zobrazuje umístění podle konfigurace na stránce <b>Mapy a struktura</b> .
<b>Nahrát</b>	Zaškrtnutím tohoto políčka povolíte nahrávání obrazu z této kamery v případě poplachu. Pokud je vyvolán poplach, obraz z kamery bude nahráván v kvalitě pro nahrávání poplachů. Doba nahrávání odpovídá součtu doby trvání poplachového stavu a nastavených dob před poplachem a po poplachu. Toto nastavení přímo mění nastavení pro nahrávání poplachu v dialogovém okně <b>Vybrat Obsah Obrazového panelu</b> a naopak.
<b>Chránit nahrávku</b>	Zaškrtnutím tohoto políčka zajistíte ochranu nahrávek poplachů z této kamery. <b>Poznámka:</b> chráněná videodata nebudou nikdy automaticky systémem VRM odstraněna. Mějte na paměti, že příliš mnoho chráněných bloků může zaplnit úložiště a kamera může přestat nahrávat.
<b>Odchylná nastavení doby trvání alarmu</b>	Toto zaškrťovací políčko se automaticky označí, když zaškrtnete políčko <b>Nahrát</b> a kamera podporuje funkci ANR.
<b>Umístění</b>	Klepněte na tuto buňku, chcete-li vybrat pomocný příkaz, který se provede v případě poplachu. Položky v tomto seznamu jsou dostupné pouze pro kameru PTZ.
<b>Předdefinovaná poloha</b>	Klepněte na tuto buňku, chcete-li vybrat předdefinovanou polohu, která bude nastavena v případě poplachu. Položky v tomto seznamu jsou dostupné pouze pro kameru PTZ.

**Karta Oznámení**

<b>E-mail</b>	Zaškrtnutím tohoto políčka zajistíte odeslání e-mailu v případě poplachu.
<b>Server</b>	Vyberte e-mailový server.
<b>Příjemci:</b>	Zadejte e-mailové adresy příjemců oddělené čárkami (příklad: jméno@poskytovatel.com).
<b>Text</b>	Zadejte text upozornění.
<b>Informace:</b>	Zaškrtnutím tohoto políčka zajistíte přidání odpovídajících informací do textu upozornění.

**Poznámka:** Pro e-mail se používá datum podle časového pásma nastaveného pro modul Management Server.

### Karta Sled operací

<b>Poplach pouze nahrávat</b>	Zaškrtnutím tohoto políčka určíte, že v případě poplachu bude obraz z kamery pouze nahráván a nebude zobrazen. Zaškrťovací políčko je aktivní pouze po zaškrtnutí políčka <b>Nahrát</b> na kartě <b>Kamery</b> .
<b>Automaticky vymazat poplach po nakonfigurované době (dialog Nastavení poplachů)</b>	Zaškrtnutím tohoto políčka určíte, že poplach se automaticky vymaže.
<b>Automaticky vymazat poplach po změně stavu události zpět na normální</b>	Zaškrtnutím tohoto políčka určíte, že poplach se automaticky vymaže, když se změní stav události, která tento poplach spustí. Poplach nebude automaticky vymazán, pokud je přijat a přijetí je opět zrušeno.
<b>Zabránit vymazání poplachu, když stav vyvolávající poplach trvá</b>	Označením tohoto zaškrťovacího políčka zabráníte tomu, aby byl poplach odstraněn, dokud existuje příčina poplachu.
<b>Potlačit duplicitní poplarchy v seznamu poplachů</b>	Označením tohoto zaškrťovacího políčka zabráníte duplikaci poplachů pro stejný typ události a zařízení v seznamu poplachů aplikace BVMS Operator Client. Dokud je poplach aktivní (poplach ve stavu <b>Aktivní</b> nebo <b>Přijatý</b> ), žádné další poplarchy pro stejný typ události a zařízení se nebudou v seznamu poplachů zobrazovat.  <b>Poznámka:</b> <ul style="list-style-type: none"> <li>– Události jsou i nadále zaznamenány do deníku.</li> <li>– Upozorňujeme, že všechny akce při poplachu spuštěné tímto poplachem (například zahájení nahrávání události atd.) nebudou znovu spuštěny. Pokud po odstranění poplachu dojde ke spuštění nového poplachu pro stejné zařízení a stejný typ události, zobrazí se v seznamu poplachů nový poplach a znovu se spustí všechny akce při poplachu nastavené pro tento poplach.</li> <li>– Toto zaškrťovací políčko je předvoleno pro poplarchy Person Identification.</li> </ul>
<b>Zobrazit plán akcí</b>	Zaškrtnutím tohoto políčka aktivujete sled operací, který musí být zpracován v případě poplachu.
<b>Zdroje...</b>	Klepnutím na toto tlačítko zobrazíte dialogové okno <b>Správce zdrojů</b> . Vyberte dokument s popisem odpovídajícího sledu operací.
<b>Zobrazit pole pro komentář</b>	Zaškrtnutím tohoto políčka aktivujete zobrazení pole pro komentář v případě poplachu. Do tohoto pole může uživatel zadat komentář k poplachu.

<b>Přinutit operátora, aby provedl sled operací</b>	Zaškrtnutím tohoto políčka přinutíte uživatele zpracovat sled operací. Pokud je políčko zaškrtnuté, uživatel nemůže poplach vymazat, dokud nezadá komentář k poplachu.
<b>Po přijetí poplachu spustit následující klientský skript:</b>	Vyberte klientský příkazový skript, který se automaticky spustí, když uživatel přijme poplach.

#### Karta Skupina monitorů

<b>1...10</b>	V číslovaném sloupci klepněte na buňku. Zobrazí se dialogové okno <b>Vybrat Obsah Obrazového panelu</b> . Vyberte kameru z logického stromu. Obraz z této kamery bude v případě poplachu zobrazen na přiřazeném monitoru. Pokud jsou nakonfigurovány, vyberte předdefinované polohy kamery. Další informace naleznete v online nápovědě k dialogovému oknu <b>Vybrat Obsah Obrazového panelu</b> (MG).
<b>Vymazat tabulku</b>	Klepnutím na toto tlačítko odstraníte všechna přiřazení kamer ke skupinám monitorů.
<b>Název poplachu</b>	Zaškrtnutím tohoto políčka nastavíte, že se na monitorech zobrazí název poplachu jako nabídka na obrazovce.
<b>Čas poplachu</b>	Zaškrtnutím tohoto políčka nastavíte, že se na monitorech zobrazí čas poplachu jako nabídka na obrazovce.
<b>Datum poplachu</b>	Zaškrtnutím tohoto políčka nastavíte, že se na monitorech zobrazí datum poplachu jako nabídka na obrazovce.
<b>Název kamery snímající poplach</b>	Zaškrtnutím tohoto políčka nastavíte, že se na monitorech zobrazí název kamery snímající poplach jako nabídka na obrazovce.
<b>Číslo kamery snímající poplach</b>	Zaškrtnutím tohoto políčka nastavíte, že se na monitorech zobrazí číslo kamery snímající poplach jako nabídka na obrazovce.
<b>Pouze na 1. monitoru</b>	Zaškrtnutím tohoto políčka nastavíte, že se název a čas poplachu zobrazí jako nabídka na obrazovce pouze na prvním monitoru skupiny monitorů.

#### Karta Odchylná nastavení doby trvání alarmu

Nastavení na této kartě je dostupné pouze v případě, že tato kamera má povolenu funkci ANR.

<b>Použít nastavení profilu</b>	Klepnutím povolíte toto nastavení. Pro tuto kameru se použije nastavení doby trvání předběžného poplachu a doby po poplachu, které bylo nakonfigurováno v dialogovém okně <b>Nastavení plánovaného nahrávání</b> .
<b>Přepsat nastavení</b>	Klepnutím povolte následující nastavení pro dobu trvání předběžného poplachu a dobu po poplachu.



<b>Doba trvání (před aktivací alarmu)</b>	Dostupné pro všechny události.
<b>Doba trvání (po aktivaci alarmu)</b>	Dostupné pouze pro události  .

**Viz**

- *Dialogové okno výběru obsahu panelu obrazu (MG), stránka 301*
- *Aktivace nahrávání poplachu textovými daty, stránka 312*
- *Konfigurace poplachu, stránka 310*
- *Konfigurace doby trvání předběžného a následného poplachu, stránka 311*

**22.5****Dialogové okno Vybrat zdroj**

Hlavní okno > **Poplachy** >  nebo  > sloupec **Identita poplachu** > sloupec **Zvukový soubor** > klikněte na ...

Umožňuje vybrat zvukový soubor, který se přehraje při poplachu.

**Přehrát**

Klepnutím na toto tlačítko přehrajete zvolený zvukový soubor.

**Pauza**

Klepnutím na toto tlačítko přerušíte přehrávání zvoleného zvukového souboru.

**Zastavit**

Kliknutím na toto tlačítko zastavíte přehrávání zvoleného zvukového souboru.

**Spravovat...**

Kliknutím na toto tlačítko zobrazíte dialogové okno **Správce zdrojů**.

**Viz**

- *Konfigurace poplachu, stránka 310*
- *Správa zdrojových souborů, stránka 307*

## 23 Konfigurace událostí a poplachů

Hlavní okno > **Události**

nebo

Hlavní okno > **Poplachy**

Tato kapitola poskytuje informace pro konfiguraci událostí a poplachů v systému.

Dostupné události jsou seskupeny za odpovídajícími zařízeními.

Na stránce **Události** nakonfigurujete, kdy událost v systému BVMS vyvolá poplach, spustí Příkazový Skript nebo se zaznamená.

Příklad (část Tabulky konfigurací událostí):

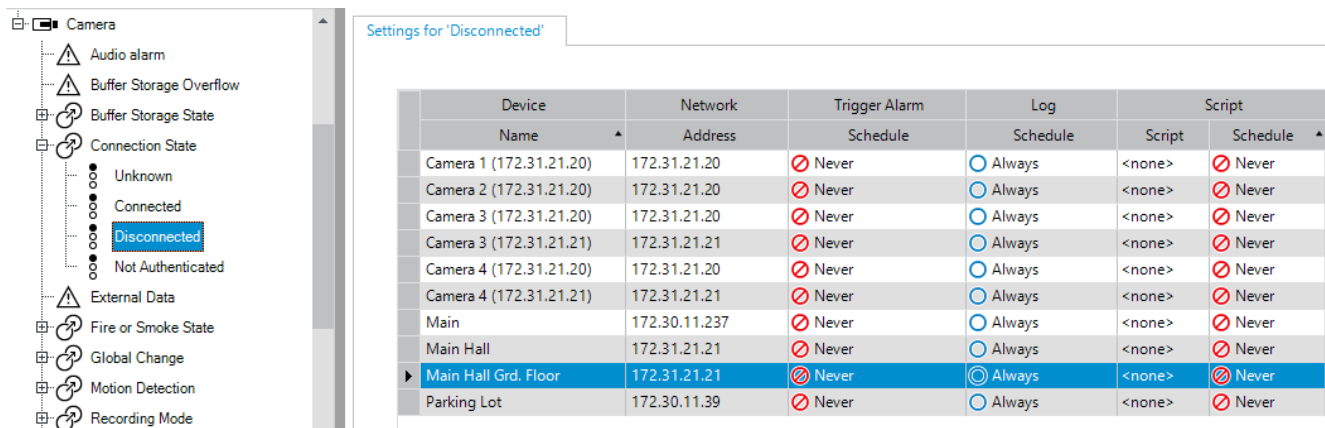

The screenshot shows the 'Settings for 'Disconnected'' configuration window. On the left is a tree view of event categories, with 'Connection State' expanded to show 'Disconnected' selected. The main area contains a table with the following data:

Device	Network	Trigger Alarm	Log	Script
Name	Address	Schedule	Schedule	Script
Camera 1 (172.31.21.20)	172.31.21.20	Never	Always	<none>
Camera 2 (172.31.21.20)	172.31.21.20	Never	Always	<none>
Camera 3 (172.31.21.20)	172.31.21.20	Never	Always	<none>
Camera 3 (172.31.21.21)	172.31.21.21	Never	Always	<none>
Camera 4 (172.31.21.20)	172.31.21.20	Never	Always	<none>
Camera 4 (172.31.21.21)	172.31.21.21	Never	Always	<none>
Main	172.30.11.237	Never	Always	<none>
Main Hall	172.31.21.21	Never	Always	<none>
Main Hall Grd. Floor	172.31.21.21	Never	Always	<none>
Parking Lot	172.30.11.39	Never	Always	<none>

Tento příklad znamená:

Dojde-li ke ztrátě videosignálu ze zvolené kamery, spustí se poplach, událost se zaznamená, ale nebude proveden žádný skript.

Na stránce **Poplachy** určíte, jak bude poplach zobrazen a z kterých kamer budou při poplachu zobrazována a nahrávána videodata.

Některé události systému jsou ve výchozím nastavení nakonfigurovány jako poplachy.

- Klepnutím na tlačítko  uložíte nastavení.
- Klepnutím na tlačítko  zrušíte poslední nastavení.
- Klepnutím na tlačítko  aktivujete konfiguraci.

### Viz

- *Karta Nastavení potlačení, stránka 294*
- *Karta nastavení pro zobrazení rozšířené mapy, stránka 294*
- *Karta nastavení pro konfiguraci události, stránka 295*
- *Dialogové okno Editor Příkazových Skriptů, stránka 295*
- *Dialogové okno Vytvořit Složenou Událost / Upravit Složenou Událost, stránka 296*
- *Dialogové okno Vybrat skriptovací jazyk, stránka 296*
- *Dialogové okno Upravit priority typu událostí, stránka 297*
- *Dialogové okno Vybrat zařízení, stránka 297*
- *Dialogové okno Nahrávání textových dat, stránka 297*
- *Dialogové okno Nastavení poplachů, stránka 299*
- *Dialogové okno Vybrat Obsah Obrazového panelu, stránka 300*
- *Dialogové okno Možnosti poplachu, stránka 301*

## 23.1 Kopírování a vkládání do tabulek

Několika kliknutími můžete současně nakonfigurovat mnoho objektů v Tabulce kamer, Tabulce konfigurací událostí a Tabulce konfigurací poplachů.

Podrobnější informace obsahuje *Kopírování a vkládání do tabulek, stránka 280*.

## 23.2 Odebrání řádku tabulky

Hlavní okno > **Poplachy**

Odebrat můžete pouze řádek tabulky, který jste přidali nebo který přidal jiný uživatel, tzn. můžete odstranit duplicitní události nebo Složené Události.

Složené Události se nacházejí ve Stromu Událostí ve větvi **Systémová zařízení > Složené Události**.

**Odebrání řádku tabulky:**

1. Vyberte řádek.

2. Klikněte na tlačítko  .

**Viz**

– *Stránka Události, stránka 293*

## 23.3 Správa zdrojových souborů

Podrobnější informace obsahuje:

– *Správa zdrojových souborů, stránka 252*.

## 23.4 Konfigurace události

Hlavní okno > **Události**

**Konfigurace události:**

1. Ve stromu vyberte událost nebo stav události (například **Systémová zařízení > Ověření > Ověření operátora bylo odmítnuto**).

Zobrazí se odpovídající tabulka konfigurací událostí.

2. Klikněte na buňku ve sloupci **Spustit poplach – Plán** a vyberte vhodný plán.

Plán určuje, kdy bude aktivován poplach.

Vyberte některý z plánů nahrávání nebo plánů úloh, které jste nakonfigurovali na stránce **Plány**.

3. Klikněte na buňku ve sloupci **Zaznamenat – Plán** a vyberte vhodný plán.

Plán určuje, kdy je událost zaznamenána.

4. Klikněte na buňku ve sloupci **Skript – Skript** a vyberte vhodný Příkazový Skript.

5. Klikněte na buňku ve sloupci **Skript – Plán** a vyberte odpovídající plán.

Plán určuje, kdy událost aktivuje spuštění příkazového skriptu.

**Viz**

– *Stránka Události, stránka 293*

## 23.5 Duplikování události

Hlavní okno > **Události**

Pokud chcete, aby konkrétní událost vyvolávala různé poplachy, můžete ji duplikovat.

**Duplikování události:**

1. Ve stromu zvolte podmínku pro událost. Zobrazí se odpovídající Tabulka konfigurací událostí.

2. Vyberte řádek tabulky.

3. Klikněte na tlačítko . Níže se přidá nový řádek. Bude mít výchozí nastavení.

**Viz**

– *Stránka Události, stránka 293*

**23.6****Zaznamenávání uživatelských událostí**

Hlavní okno > **Události** > rozbalte **Systémová zařízení** > **Uživatelské akce**

Pro každou dostupnou skupinu uživatelů můžete jednotlivě nakonfigurovat zaznamenávání několika uživatelských akcí.

Příklad:

**Zaznamenávání uživatelských událostí:**

1. Vyberte uživatelskou událost, pro kterou chcete nakonfigurovat zaznamenávání, např. **Přihlášení operátora**.  
Zobrazí se odpovídající Tabulka konfigurací událostí.  
Jednotlivé skupiny uživatelů jsou zobrazeny ve sloupci **Zařízení**.
2. Je-li k dispozici: Klikněte na buňku ve sloupci **Spustit poplach – Plán** a vyberte vhodný plán.  
Plán určuje, kdy se spustí poplach, který má upozornit uživatele.  
Můžete vybrat některý z Plánů Nahrávání nebo Plánů Úloh, které jste nakonfigurovali na stránce **Plány**.
3. Klikněte na buňku ve sloupci **Zaznamenat – Plán** a vyberte vhodný plán.  
Plán určuje, kdy je událost zaznamenána.  
V uvedeném příkladu se události Přihlášení operátora pro skupinu správců a skupinu pokročilých uživatelů nezaznamenají, zatímco pro skupinu uživatelů živého obrazu jsou události Přihlášení operátora zaznamenány během plánu **Den**.

**Viz**

– *Stránka Události, stránka 293*

**23.7****Konfigurace tlačítek uživatelských událostí**

Hlavní okno > **Události**

Můžete nakonfigurovat tlačítka uživatelských událostí, která jsou dostupná v aplikaci Operator Client. Je možné nastavit, aby se jedno nebo více uživatelských tlačítek v aplikaci Operator Client nezobrazilo.

Na stránce **Skupiny uživatelů** nakonfigurujete, aby tlačítka uživatelských událostí byla dostupná pouze v aplikaci Operator Client odpovídající skupiny uživatelů.

**Konfigurace tlačítek uživatelských událostí:**

1. Ve stromu vyberte položku **Systémová zařízení** > **Tlačítka Událostí Programu Operator Client** > **Bylo stisknuto tlačítko Událost**.  
Zobrazí se odpovídající Tabulka konfigurací událostí.
2. Vyberte tlačítko uživatelské události, jehož reakci chcete nakonfigurovat.
3. Klikněte na buňku ve sloupci **Spustit poplach – Plán** a vyberte vhodný plán.  
Plán určuje, kdy se spustí poplach, který má upozornit uživatele.
4. Klikněte na buňku ve sloupci **Zaznamenat – Plán** a vyberte vhodný plán.  
Plán určuje, kdy je událost zaznamenána.  
Výběr položky **Nikdy** způsobí, že tlačítko uživatelské události bude nedostupné v aplikaci Operator Client všech skupin uživatelů, které mají pro toto tlačítko oprávnění.
5. Klikněte na buňku ve sloupci **Skript – Skript** a vyberte vhodný Příkazový Skript.

- Klikněte na buňku ve sloupci **Skript – Plán** a vyberte vhodný plán. Plán určuje, kdy bude spuštěn Příkazový Skript.

### Viz

– *Stránka Události, stránka 293*

## 23.8 Vytvoření Složené Události



Hlavní okno > **Události** > 

Vytvořte složenou událost. Kombinovat můžete pouze změny stavů a jejich objekty. Objekty mohou být například plány nebo zařízení. Změny stavů i jejich objekty můžete kombinovat pomocí booleovských operátorů A a NEBO.

Příklad: Zkombinujte stavy spojení kamery IP a dekodéru. Ke Složené události by mělo dojít pouze, když obě zařízení ztratí spojení. V takovém případě použijte pro dva objekty (kamera IP a dekodér) a pro dva stavy spojení **Ztráta videesignálu** a **Odpojeno** operátor A.

Create Compound Event
✕

✕



Filter Objects... ▾

---

Event name:

Resulting Compound Event will be fired, IF:

Construction Set for Event States and their Objects

Event States:

- [-] Events and Alarms
  - [-] Dvr Devices
  - [-] ONVIF Encoders
  - [-] NVR Devices
  - [-] Encoders/Decoders
  - [-] VRM Devices
  - [-] Allegiant Devices
  - [-] System Devices
  - [-] Compound Events
  - [-] Schedules
  - [-] Virtual Inputs
    - [-] Input State
      - Input Opened
      - Input Closed
      - Input Error
      - Unknown
  - [-] Backup Video Data
  - [-] Alarm State
  - [-] Authentication
  - [-] Operator Client Event Buttons

Objects of Input Opened (1/1):

- [-] Virtual Input 1

Compound Event:

```

AND
├── Virtual Inputs.Input State.Input Opened
└── AND
    └── Virtual Input 1
          
```

### Postup vytvoření složené události:

- Do pole **Název události:** zadejte název složené události.
- V poli **Stavy události:** vyberte stav události. Dostupné objekty se zobrazí v poli **Objekty:**.
- V poli **Objekty:** zvolte požadované zařízení. Do panelu Složených událostí se doplní odpovídající událost a vybraná zařízení.
- V poli **Složená Událost:** klikněte pravým tlačítkem myši na logickou operaci a v případě potřeby ji změňte. Booleovská operace definuje kombinaci svých přímo podřízených prvků.

5. Klikněte na tlačítko **OK**.  
Nová Složená událost bude přidána do Tabulky konfigurací událostí. Naleznete ji ve stromu událostí pod uzlem **Systémová zařízení**.

**Viz**

- *Stránka Události, stránka 293*

## 23.9

### Úprava Složené Události

Hlavní okno > **Události**

Dříve vytvořenou Složenou událost můžete změnit.

**Úprava Složené události:**

1. Ve Stromu událostí rozbalte větev **Systémová zařízení** > **Stav Složené Události** > **Složená Událost je Správná**.
2. V Tabulce konfigurací událostí klikněte ve sloupci **Zařízení** pravým tlačítkem myši na požadovanou Složenou událost a pak klikněte na příkaz **Upravit**.  
Zobrazí se dialogové okno **Upravit Složenou Událost**.
3. Proveďte požadované změny.
4. Klikněte na **OK**.  
Složená událost se změní.

**Viz**

- *Stránka Události, stránka 293*

## 23.10

### Konfigurace poplachu

Hlavní okno > **Poplachy**

Před konfigurací poplachu musíte nakonfigurovat spouštění na stránce **Události**.

**Konfigurace poplachu:**

1. Ve stromu zvolte poplach, například **Systémová zařízení** > **Ověření** > **Ověření operátora bylo odmítnuto**.  
Zobrazí se odpovídající tabulka s konfiguracemi poplachů.
2. Klikněte na tlačítko ... v buňce ve sloupci **Priorita** a zadejte prioritu poplachu pro zvolený poplach (hodnota 100 představuje nízkou prioritu, hodnota 1 vysokou prioritu).  
Ve sloupci **Název** klikněte do buňky ... a zadejte název poplachu, který se bude zobrazovat v BVMS, například v seznamu poplachů.  
Ve sloupci **Barva** klikněte do buňky .... Zobrazí se dialogové okno pro výběr barvy, která se bude zobrazovat v aplikaci Operator Client, například v seznamu poplachů.
3. Kliknutím na tlačítko ... v buňce ve sloupcích 1-5 zobrazte dialogové okno **Vybrat Obsah Obrazového panelu**.  
Proveďte požadovaná nastavení.
4. Kliknutím na tlačítko ... v buňce ve sloupci **Zvukový soubor** zobrazte dialogové okno pro výběr zvukového souboru, který se přehraje při poplachu.
5. Kliknutím na možnost ... v buňce ve sloupci **Možnosti poplachu**: zobrazíte dialogové okno **Možnosti poplachu**.
6. Proveďte požadovaná nastavení.

Podrobnější informace o různých polích naleznete v nápovědě online pro příslušné okno aplikace.

**Viz**

- *Konfigurace události, stránka 307*
- *Stránka Poplachy, stránka 298*

- *Dialogové okno Vybrat Obsah Obrazového panelu, stránka 300*
- *Dialogové okno Možnosti poplachu, stránka 301*

## 23.11 Konfigurace nastavení pro všechny poplachy

Hlavní okno > **Poplachy**

Můžete zvolit následující nastavení poplachů, která jsou platná pro danou instalaci softwaru Management Server:

- Počet Obrazových panelů na jeden poplach
- Doba pro automatické vymazání
- Doba manuálního nahrávání poplachu
- Víceřádkové zobrazení alarmu v obrazovém okně
- Doba trvání pro nahrávky spuštěné poplachem
- Konfigurace reakcí všech skupin monitorů

**Konfigurace všech poplachů:**

1. Klikněte na tlačítko .  
Zobrazí se dialogové okno **Nastavení poplachů**.
2. Proveďte příslušná nastavení.
  - ▶ Klepněte na tlačítko **OK**.

Podrobnější informace o různých polích naleznete v nápovědě online pro příslušné okno aplikace.

**Viz**

- *Dialogové okno Nastavení poplachů, stránka 299*

## 23.12 Konfigurace doby trvání předběžného a následného poplachu

Aby bylo možné nastavit dobu trvání předběžného a následného poplachu, je zapotřebí mít k dispozici kameru podporující funkci ANR, v níž je nainstalován firmware verze 5.90 a novější.



Hlavní okno > **Kamery a nahrávání** > 

- ▶ U požadované kamery klepnutím zapnete funkci **ANR**.

Hlavní okno > **Události**

- ▶ U kamery s aktivní funkcí ANR nakonfigurujte požadovanou událost.

Hlavní okno > **Poplachy**

1. Nakonfigurujte poplach pro tuto událost.
2. Zvolte možnost  nebo .
3. Ve sloupci **Možnosti poplachu** klikněte na možnost ...  
Zobrazí se dialogové okno **Možnosti poplachu**.
4. Označením zaškrťovacího políčka ve sloupci **Nahrát** kamery s povolenou funkcí ANR povolte nahrávání poplachu.  
Zaškrťovací políčko ve sloupci **Odchylná nastavení doby trvání alarmu** se označí automaticky.
5. Klikněte na kartu **Odchylná nastavení doby trvání alarmu**.
6. Podle potřeby nakonfigurujte nastavení doby trvání poplachu.

**Viz**

- *Dialogové okno Možnosti poplachu, stránka 301*

## 23.13 Aktivace nahrávání poplachu textovými daty

Hlavní okno > **Poplachy**

Nahrávání poplachu můžete aktivovat textovými daty.

Před konfigurací poplachu je nutné nakonfigurovat událost, která bude obsahovat textová data.

Příklad: **Události** > ve Stromu událostí zvolte možnost  (textová data musí být dostupná, například: **Zařízení se čtečkami karet pro vstupní haly** > **Čtečka karet pro vstupní haly** > **Karta odmítnuta**)



### Upozornění!

Dobu potlačení zvolené události nakonfigurujte na 0.

Tím zajistíte, že se neztratí žádná textová data.

### Konfigurace nahrávání poplachu:

1. Ve stromu vyberte poplach, například **Bankomaty a pokladní terminály** > **Vstup bankomatu** > **Datový vstup**.  
Zobrazí se odpovídající tabulka s konfiguracemi poplachů.
2. Proveďte požadovaná nastavení.
3. Kliknutím na možnost ... v buňce ve sloupci **Možnosti poplachu** zobrazíte dialogové okno **Možnosti poplachu**.
4. Na kartě **Kamery** zaškrtněte políčko **Nahrát**.

### Viz

- *Dialogové okno Možnosti poplachu, stránka 301*
- *Dialogové okno Nahrávání textových dat, stránka 297*

## 23.14 Přidání textových dat do nepřetržitého nahrávání

Hlavní okno > **Události** > ve Stromu událostí zvolte možnost  **Datový vstup** (textová data musí být dostupná, například: **Zařízení se čtečkami karet pro vstupní haly** > **Čtečka karet pro vstupní haly** > **Karta odmítnuta**) > sloupec **Záznam textových dat** > ...

Do nepřetržitého nahrávání můžete přidat textová data.

## 23.15 Ochrana nahrávání poplachu

Hlavní okno > **Poplachy**

Před konfigurací poplachu je nutné v části **Události** nakonfigurovat událost.



### Upozornění!

Pokud používáte zabezpečení nahrávky poplachu kamery, chráněná videodata nebudou nikdy v rámci VRM automaticky smazána. Mějte na paměti, že příliš mnoho chráněných bloků může zaplnit úložiště a kamera může přestat nahrávat. V takovém případě je nutné ručně zrušit ochranu videodat v rámci Operator Client.

### Konfigurace nahrávání poplachu:

1. Ve stromu vyberte poplach, například **Bankomaty a pokladní terminály** > **Vstup bankomatu** > **Datový vstup**.  
Zobrazí se odpovídající tabulka s konfiguracemi poplachů.
2. Proveďte požadovaná nastavení.



3. Kliknutím na možnost ... v buňce ve sloupci **Možnosti poplachu** zobrazíte dialogové okno **Možnosti poplachu**.
4. Na kartě **Kamery** zaškrtněte políčko **Nahrát**.
1. Označte zaškrťovací políčko **Chránit nahrávku**.

**Viz**

– *Dialogové okno Možnosti poplachu, stránka 301*

**23.16****Konfigurace blikajících aktivních bodů****Upozornění!**

Blikající aktivní body lze nakonfigurovat pouze pro událost, NEBO pro poplach.

Hlavní okno > **Události**

nebo

Hlavní okno > **Poplachy**

Pro každou událost nebo poplach  lze nastavit barvu pozadí a chování (blikající nebo

neblikající) pro aktivní body. Pro událost nebo poplach  zařízení můžete například nakonfigurovat, aby ikona daného zařízení začala při změně stavu zařízení na mapě blikat.

Dále lze nakonfigurovat zobrazení priority pro všechny aktivní body. To je vyžadováno při výskytu různých událostí u stejného zařízení. (1 = nejvyšší priorita)

Nakonfigurovaná barva je platná pro všechny aktivní body se stejnou prioritou zobrazení.

Barvu, chování a prioritu při jakékoli události nebo poplachu  lze změnit: Změna barvy a chování bude použita pro všechny aktivní body veškerých dalších událostí nebo poplachů



, které mají stejnou prioritu.

Konfiguraci barev stavů na mapách je možné provádět pouze tehdy, když jste kliknutím označili možnost **Bylo aktivováno rozšířené zobrazení stavů (zbarvení horkých míst v mapách v závislosti na stavu)** nebo možnost **Bylo aktivováno rozšířené zobrazení stavů (zbarvení horkých míst v mapách v závislosti na poplachu)** v dialogovém okně **Možnosti**.

**Postup konfigurace blikání aktivního bodu pro událost:**

1. Ve stromu vyberte stav události (  ), například **Kodéry a dekodéry > Relé kodéru > Stav relé > Relé je rozepnuto**.  
Zobrazí se odpovídající Tabulka konfigurací událostí.
2. Klepněte na možnost **Povolit barevné stavy na mapách**.
3. Zadejte požadovanou prioritu do pole **Zobrazit prioritu na mapě**.
4. Klepnutím na pole **Barva pozadí na mapě**: vyberte požadovanou barvu.
5. Podle potřeby klepnutím povolte možnost **Blikání**.

**Postup konfigurace blikání aktivního bodu pro poplach:**

Viz kapitola *Identita poplachu*, stránka 298 na *Stránka Poplachy, stránka 298*.

**Upozornění!**

Aktivní bod bliká pouze v případě, že se poplach nachází na seznamu poplachů.

Ikona zařízení na mapě bliká stejnou barvou, jaká je nakonfigurována pro poplach nebo událost.

**Viz**

- *Stránka Události, stránka 293*
- *Dialogové okno Možnosti (nabídka Nastavení), stránka 116*

**23.17****Události a poplachy pro systémy řízení přístupu**

Další informace o událostech a poplaších pro systémy řízení přístupu.

**Událost s požadovaným přístupem**

Událost umožňuje operátorovi BVMS ručně povolit nebo zakázat přístup osobě prostřednictvím systému řízení přístupu. Můžete nakonfigurovat nahrávku poplachu, záznam textových dat nebo další informace o této události.

Události s požadovaným přístupem jsou odesílány pouze do BVMS, pokud je možnost **Další ověření** nastavena na každé čtecí zařízení systému řízení přístupu. V konfiguraci události systému BVMS vyvolají **Vyžádán přístup** události odeslané čtecím zařízením vždy poplach v systému BVMS.

**Upozornění!**

Doporučujeme nastavit nejvyšší prioritu (1) pro **Vyžádán přístup** poplachu. Tím se zajistí, že aktivované poplachy vyskočí automaticky a upozorní operátora.

**23.18****Události a poplachy pro identifikaci osob**

Hlavní okno > **Události**

Další informace o událostech a poplaších pro Person Identification.

**Byla zjištěna neoprávněná osoba**

Pro každou kameru můžete nakonfigurovat, která skupina osob je oprávněná nebo neoprávněná přistupovat do určité oblasti.

**Poznámka:** Konfiguraci neoprávněných a oprávněných skupin osob můžete provádět pouze, pokud máte oprávnění **Změnit nastavení události**.

**Konfigurace Byla zjištěna neoprávněná osoba**

1. Vyberte příslušnou kameru v části **Video Analytics**.
2. Vyberte událost **Byla zjištěna neoprávněná osoba**.
3. Vyberte kartu **Byla zjištěna neoprávněná osoba**.
4. Klikněte na ... u možnosti **Neoprávněn** nebo v buňce **Oprávněno**.  
Zobrazí se dialogové okno **Autorizace pro kameru**.
5. Přetažením přiřadíte nakonfigurované skupiny osob do příslušného pole.
6. Klikněte na **OK**.

Pro danou kameru je tato nakonfigurovaná skupina osob nastavena jako oprávněná nebo neoprávněná.

## 24

## Stránka Skupiny uživatelů

**Upozornění!**

BVMS Viewer nabízí pouze základní funkce. Pokročilé funkce jsou součástí BVMS Professional. Podrobné informace o různých vydáních BVMS naleznete na adrese [www.boschsecurity.com](http://www.boschsecurity.com) a v Průvodci rychlým výběrem BVMS: [Průvodce rychlým výběrem BVMS](#).

**Hlavní okno > Skupiny uživatelů**

Umožňuje konfigurovat skupiny uživatelů, Enterprise User Groups a Přístup Enterprise.

Ve výchozím nastavení je k dispozici následující skupina uživatelů:

- Skupina správců (s jedním uživatelem správcem).

**Karta Skupiny uživatelů**

Kliknutím na tuto kartu zobrazíte dostupné stránky pro konfiguraci práv standardní skupiny uživatelů.

**Karta Enterprise User Groups**

Kliknutím na tuto kartu zobrazíte dostupné stránky pro konfiguraci oprávnění skupiny uživatelů Enterprise User Group.

**Karta Přístup Enterprise**

Kliknutím na tuto kartu zobrazíte dostupné stránky pro přidání a konfiguraci přístupu Enterprise Access.

**Možnosti uživatele / skupiny uživatelů**

Ikona	Popis
	Klepnutím na toto tlačítko odstraníte zvolenou položku.
	Klepnutím na toto tlačítko přidáte novou skupinu nebo nový účet.
	Kliknutím na toto tlačítko přidáte nového uživatele do zvolené skupiny uživatelů. Pokud je to požadováno, změňte výchozí uživatelské jméno.
	Klepnutím na toto tlačítko přidáte novou skupinu s duálním ověřováním.
	Kliknutím na toto tlačítko přidáte novou přihlašovací dvojici pro duální ověřování.
	Zobrazuje dialogové okno pro kopírování oprávnění ze zvolené skupiny uživatelů do jiné skupiny uživatelů.
	Kliknutím na toto tlačítko zobrazíte dostupné stránky pro konfiguraci oprávnění této skupiny.
	Kliknutím na toto tlačítko zobrazíte dostupnou stránku pro konfiguraci vlastností tohoto uživatele.
	Kliknutím na toto tlačítko zobrazíte dostupnou stránku pro konfiguraci vlastností této přihlašovací dvojice.
	Klepnutím na toto tlačítko zobrazíte dostupné stránky pro konfiguraci oprávnění této skupiny s duálním ověřováním.

**Aktivace změn uživatelského jména a změn hesla**

Klepnutím můžete aktivovat změny hesla.



Klepnutím můžete aktivovat změny uživatelského jména.

**Upozornění!**

Změny uživatelského jména a hesla budou po vrácení změn konfigurace vráceny.

**Oprávnění pro systém Enterprise System**

Pro systém Enterprise System lze nakonfigurovat následující oprávnění:

- Oprávnění k použití aplikace Operator Client, kterými se řídí uživatelské rozhraní k ovládní systému Enterprise System, například uživatelské rozhraní ke sledování poplachů.  
Použijte skupinu Enterprise User Group. Nakonfigurujte ji v softwaru Enterprise Management Server.
- Oprávnění k zařízení, která lze ovládat v modulu Enterprise Management Server, jsou určena v jednotlivých modulech Management Server.  
Použijte účty Enterprise Account. Proveďte konfiguraci v jednotlivých instalacích softwaru Management Server.

**Oprávnění v jedné instalaci softwaru Management Server**

Ke správě přístupu k jednomu z modulů Management Servers použijte standardní skupinu uživatelů. V této skupině uživatelů nakonfigurujete všechna oprávnění pro tuto instalaci softwaru Management Server.

Pro standardní skupiny uživatelů a pro skupiny uživatelů Enterprise User Groups můžete nakonfigurovat skupiny uživatelů s duálním ověřováním.

Typ	Obsahuje	Dostupná konfigurační nastavení	Kde lze konfigurovat?
Skupina uživatelů	Uživatelé	– Oprávnění pro použití a oprávnění pro zařízení	– Management Server
Enterprise User Group	Uživatelé	– Oprávnění pro použití – Na každý modul Management Server: název odpovídajícího účtu Enterprise Access Account s přihlašovacími údaji	– Enterprise Management Server
Enterprise Account	-	– Oprávnění pro zařízení – Klíč účtu	– Management Server
Skupina uživatelů s duálním ověřováním	Skupiny uživatelů	– Viz skupiny uživatelů	– Viz skupiny uživatelů
Duální ověřování Enterprise	Enterprise User Groups	– Viz Enterprise User Groups	– Viz Enterprise User Groups

Filter...

Zadejte řetězec a stisknutím tlačítka ENTER zapnete filtr zobrazování položek. Zobrazí se pouze položky obsahující daný řetězec a jejich nadřazené položky (pouze ve stromovém zobrazení). Zobrazí se také počet nalezených položek a celkový počet položek.

Aktivace filtru je značena ikonou . Chcete-li vyhledat pouze přesná znění řetězců, uzavřete je do dvojitých uvozovek. Například řetězec "Camera 1" zajistí filtrování kamer, které mají přesně tento název, nikoli však kamer s názvem camera 201.

Klepnutím na tlačítko  filtr zrušíte.

## 24.1 Stránka Vlastnosti skupiny uživatelů

Hlavní okno > **Skupiny uživatelů** > karta **Skupiny uživatelů** >  > karta **Provozní oprávnění** > karta **Vlastnosti skupiny uživatelů**  
nebo

Hlavní okno > **Skupiny uživatelů** > karta **Enterprise User Groups** >  > karta **Provozní oprávnění** > karta **Vlastnosti skupiny uživatelů**

Umožňuje měnit následující nastavení pro vybranou skupinu uživatelů:

- Přihlašovací plán
- Výběr přidružené skupiny uživatelů LDAP

### Vlastnosti skupiny uživatelů

#### Popis:

Zadejte informativní popis pro skupinu uživatelů.

#### Jazyk

Vyberte jazyk klienta Operator Client.

#### Přihlašovací plán

Vyberte plán úloh nebo plán nahrávání. Uživatelé ze zvolené skupiny se mohou přihlásit do systému pouze v časových obdobích stanovených tímto plánem.

#### Vlastnosti LDAP

#### Vyhledat skupiny

Kliknutím na toto tlačítko zobrazíte dostupné přidružené skupiny LDAP v seznamu **Přidružená skupina LDAP**. Pokud budete chtít vybrat přidruženou skupinu LDAP, musíte v dialogovém okně **Nastavení serveru LDAP** vhodně upravit nastavení.

#### Přidružená skupina LDAP

V seznamu **Přidružená skupina LDAP** vyberte skupinu LDAP, kterou chcete v systému použít.

#### Viz

- *Výběr přidružené skupiny LDAP, stránka 342*
- *Přidružení skupiny LDAP, stránka 113*
- *Plánování oprávnění k přihlášení uživatelů, stránka 342*

## 24.2 Stránka Vlastnosti uživatele

Hlavní okno > **Skupiny uživatelů** > karta **Skupiny uživatelů**  >   
nebo

Hlavní okno > **Skupiny uživatelů** > karta **Enterprise User Groups** >  > 

Umožňuje nakonfigurovat nového uživatele ve standardní skupině uživatelů, nebo ve skupině uživatelů Enterprise User Group.

Pokud uživateli změníte heslo nebo uživatele odstraníte v době, kdy je přihlášený, bude i nadále moci pracovat v aplikaci Operator Client. Dojde-li po změně hesla nebo odstranění uživatele k přerušení spojení s modulem Management Server (např. po aktivaci konfigurace), nebude se uživatel moci automaticky opětovně připojit k modulu Management Server, aniž by se v aplikaci Operator Client znovu nepřihlásil.

#### Účet je aktivován

Označením tohoto zaškrtačacího políčka aktivujete uživatelský účet.

#### Celé jméno

Zadejte úplné jméno uživatele.

#### Popis

Zadejte informativní popis pro uživatele.

#### Uživatel musí při příštím přihlášení heslo změnit

Označením tohoto zaškrtačacího políčka přinutíte uživatele, aby si museli při příštím přihlášení nastavit nové heslo.

#### Zadat nové heslo

Zadejte heslo pro nového uživatele.

#### Potvrďte heslo

Zadejte znovu nové heslo.



#### Upozornění!

Důrazně doporučujeme přiřadit všem novým uživatelům konkrétní heslo a přimět je, aby si jej po přihlášení změnili.



#### Upozornění!

Klienti služby Mobile Video Service, webový klient, aplikace Bosch iOS a klienti SDK nemohou při přihlášení změnit heslo.

#### Použit

Kliknutím na toto tlačítko použijete zvolená nastavení.

Klepnutím na možnost  aktivujte heslo.

#### Další informace

Po přechodu na systém BVMS 9.0.0.x jsou nastavení **Vlastnosti uživatele** následující:

- Možnost **Účet je aktivován** je aktivována.
- Možnost **Uživatel musí při příštím přihlášení heslo změnit** není aktivována.

## 24.3

### Stránka Vlastnosti přihlašovací dvojice

Hlavní okno > **Skupiny uživatelů** > karta **Skupiny uživatelů** >  **Nová skupina s duálním**

**ověřováním** >   
nebo

Hlavní okno > **Skupiny uživatelů** > karta **Enterprise User Groups** >  **Nová skupina**

### s duálním ověřováním systému Enterprise >

Umožňuje změnit dvojici skupin uživatelů pro skupinu s duálním ověřováním. Uživatelé z první skupiny uživatelů se musí přihlásit v prvním dialogovém okně pro přihlášení, uživatelé z druhé skupiny uživatelů potvrzují přihlášení.

#### Vybrat přihlašovací dvojici

V každém ze seznamů vyberte skupinu uživatelů.

#### Vynutit duální ověřování

Zaškrtnutím tohoto políčka přinutíte všechny uživatele, aby se přihlašovali pouze společně s uživatelem z druhé skupiny uživatelů.

#### Viz

– *Přidání přihlašovací dvojice do skupiny s duálním ověřováním, stránka 340*

## 24.4

### Stránka Oprávnění pro kamery

Hlavní okno > **Skupiny uživatelů** > karta **Skupiny uživatelů** >  > karta **Oprávnění pro zařízení** > karta **Oprávnění pro kamery**  
nebo

Hlavní okno > **Skupiny uživatelů** > karta **Přístup Enterprise** >  > karta **Oprávnění pro zařízení** > karta **Oprávnění pro kamery**

Umožňuje nakonfigurovat přístupová práva k funkcím zvolené kamery nebo skupiny kamer pro zvolenou skupinu uživatelů.

Po přidání nových komponent musí být znovu nakonfigurována oprávnění pro kamery.

Přístup ke kameře můžete obnovit na stránce **Kamera**.

#### Kamera

Zobrazuje název kamery podle konfigurace na stránce **Kamery a nahrávání**.

#### Umístění

Zobrazuje umístění kamery podle konfigurace na stránce **Mapy a struktura**.

#### Přístup

Zaškrtnutím tohoto políčka umožníte přistupovat ke kameře.

#### Živý obraz

Zaškrtnutím tohoto políčka umožníte používat živý obraz.

#### Živý zvuk

Zaškrtnutím tohoto políčka umožníte používat živý zvuk.

#### Manuální nahrávání

Zaškrtnutím tohoto políčka umožníte manuální nahrávání (nahrávání poplachů).

Políčko můžete zaškrtnout nebo jeho zaškrtnutí zrušit pouze v případě, že je na stránce

**Funkce operátora** povoleno manuální nahrávání poplachů.

#### Přehrát videozáznamy

Zaškrtnutím tohoto políčka umožníte přehrávání videodat.

Políčko můžete zaškrtnout nebo jeho zaškrtnutí zrušit pouze v případě, že je na stránce

**Funkce operátora** povoleno přehrávání.

**Přehrát zvuk**

Zaškrtnutím tohoto políčka umožníte přehrávání zvuku.

Políčko můžete zaškrtnout nebo jeho zaškrtnutí zrušit pouze v případě, že je na stránce

**Funkce operátora** povoleno přehrávání.

**Textová data**

Zaškrtnutím tohoto políčka umožníte zobrazení metadat.

Políčko můžete zaškrtnout nebo jeho zaškrtnutí zrušit pouze v případě, že je na stránce

**Funkce operátora** povoleno zobrazení metadat.

**Export**

Zaškrtnutím tohoto políčka umožníte export videodat.

Políčko můžete zaškrtnout nebo jeho zaškrtnutí zrušit pouze v případě, že je na stránce

**Funkce operátora** povolen export videodat.

**PTZ/ROI**

Označením tohoto pole povolíte pro tuto kameru ovládání PTZ nebo oblasti zájmu.

Označit políčko nebo zrušit jeho označení lze pouze v případě, že je na stránce **Funkce operátora** pro tuto kameru povoleno ovládání PTZ nebo funkce oblastí zájmu. Dále je nutné nakonfigurovat ovládání PTZ nebo oblastí zájmu v tabulce kamery.

**Aux**

Zaškrtnutím tohoto políčka umožníte provádět pomocné příkazy.

Políčko můžete zaškrtnout nebo jeho zaškrtnutí zrušit pouze v případě, že je na stránce

**Funkce operátora** povoleno ovládání PTZ kamery.

**Nastavit předdefinované polohy**

Zaškrtnutím tohoto políčka umožníte uživateli nastavit přednastavené polohy této kamery PTZ.

Pokud máte dostatečné oprávnění a je tato možnost povolena, můžete také nastavit předdefinované polohy pro funkci oblastí zájmu.

Políčko můžete zaškrtnout nebo jeho zaškrtnutí zrušit pouze v případě, že je na stránce

**Funkce operátora** povoleno ovládání PTZ kamery.

**Referenční obraz**

Zaškrtnutím tohoto políčka umožníte aktualizovat referenční obraz pro tuto kameru.

## 24.5

### Stránka Priority pro ovládání

Hlavní okno > **Skupiny uživatelů** > karta **Skupiny uživatelů** >  > karta **Oprávnění pro zařízení** > karta **Priority pro ovládání**

nebo

Hlavní okno > **Skupiny uživatelů** > karta **Přístup Enterprise** >  > karta **Oprávnění pro zařízení** > karta **Priority pro ovládání**

**Priority pro ovládání**

Přesunutím odpovídajícího posuvníku doprava snížíte prioritu pro přístup k ovládání PTZ a přenosovým propojovacím linkám systému Bosch Allegiant. Uživatel s vysokou prioritou může zablokovat ovládání PTZ nebo přenosových propojovacích linek pro uživatele s nižšími prioritami. Časový limit pro zablokování ovládání PTZ nastavíte v poli **Časový limit v minutách**. Výchozí nastavení je 1 minuta.

**Časový limit v minutách**

Zadejte časový úsek v minutách.





**Viz**

– *Konfigurace různých priorit, stránka 343*

**24.6****Dialogové okno Kopírovat oprávnění skupiny uživatelů**

Hlavní okno > **Skupiny uživatelů** > karta **Skupiny uživatelů** >  >   
nebo

Hlavní okno > **Skupiny uživatelů** > karta **Enterprise User Groups** >  >   
Umožňuje vybrat oprávnění skupiny uživatelů, která budou zkopírována zvolené skupině uživatelů.

**Kopírovat z:**

Zobrazuje zvolenou skupinu uživatelů. Oprávnění této skupiny budou zkopírována jiné skupině uživatelů.

**Nastavení pro kopírování**

Zaškrtnutím příslušného políčka vyberte požadovaná oprávnění skupiny uživatelů, která mají být zkopírována.

**Kopírovat do:**

Zaškrtnutím příslušného políčka určete skupinu uživatelů, které se zkopírují vybraná oprávnění zvolené skupiny uživatelů.

**Viz**

– *Kopírování oprávnění skupiny uživatelů, stránka 344*

**24.7****Stránka Oprávnění pro dekodéry**

Hlavní okno > **Skupiny uživatelů** > karta **Skupiny uživatelů** >  > karta **Oprávnění pro zařízení** > karta **Oprávnění pro dekodéry**  
nebo

Hlavní okno > **Skupiny uživatelů** > karta **Přístup Enterprise** >  > karta **Oprávnění pro zařízení** > karta **Oprávnění pro dekodéry**  
Umožňuje nakonfigurovat dekodéry, ke kterým mají uživatelé z této skupiny přístup.

**Dekodér**

Zobrazuje dostupné dekodéry.

Zaškrtnutím tohoto políčka poskytnete skupině uživatelů přístup k tomuto dekodéru.

**Skupina monitorů**

Zaškrtnutím tohoto políčka poskytnete uživatelům ze zvolené skupiny uživatelů přístup k této skupině monitorů.

**24.8****Stránka Události a poplarchy**

Hlavní okno > **Skupiny uživatelů** > karta **Skupiny uživatelů** >  > karta **Oprávnění pro zařízení** > karta **Události a poplarchy**  
nebo

Hlavní okno > **Skupiny uživatelů** > karta **Přístup Enterprise** >  > karta **Oprávnění pro zařízení** > karta **Události a poplarchy**

Umožňuje konfiguraci oprávnění pro strom událostí, například nastavení událostí, které je nebo není skupina uživatelů oprávněna používat.

Tato nastavení nelze měnit pro výchozí skupinu uživatelů.

Pro každou událost je k dispozici alespoň jedno zařízení. Například pro událost **Ztráta videosignálu** jsou těmito zařízeními dostupné kamery. Pro událost, jako je **Zálohování bylo dokončeno**, je odpovídajícím zařízením **Časově řízené zálohování**. Zařízením tudíž může být softwarový proces.

1. Rozbalte položku stromu a zaškrtnutím příslušných políček povolte požadované události. Zaškrtnutím políčka zařízení ve sloupci **Přístup** povolíte události daného zařízení. Přístup k zařízením se konfiguruje na stránkách **Kamera** a **Oprávnění pro kamery**.
2. Chcete-li povolit nebo zakázat všechny události současně, zaškrtněte políčko **Události a poplavy**, resp. zrušte zaškrtnutí tohoto políčka.

## 24.9

### Stránka Pověření

Hlavní okno > **Skupiny uživatelů** > karta **Přístup Enterprise** >  > karta **Oprávnění pro zařízení** > karta **Pověření**

Nakonfigurujte přihlašovací údaje účtu Enterprise Account v modulu Management Server. Nakonfigurujete přístup Enterprise Access pro jednotlivé instalace softwaru Management Server, které jsou prvky pro Enterprise System. Software Enterprise Management Server používá toto pověření k udělení přístupu k zařízením této instalace softwaru Management Server pro aplikaci Operator Client, která se přihlásí jako uživatel ze skupiny uživatelů Enterprise User Group.

#### Popis:

Zadejte popis k požadovanému účtu Enterprise Account.

#### Zásady kvalitního klíče

Zaškrťovací políčko **Zásady kvalitního klíče** je pro všechny nově vytvořené skupiny uživatelů předem označeno.

V zájmu zajištění vyšší ochrany počítače proti neoprávněnému přístupu důrazně doporučujeme toto nastavení ponechat.

Platí následující pravidla:

- Minimální délka klíče odpovídá nastavení na stránce **Zásady účtu** pro příslušné skupiny uživatelů.
- Nepoužívejte žádný z předchozích klíčů.
- Použijte alespoň jedno velké písmeno (A až Z).
- Použijte alespoň jednu číslici (0 až 9).
- Použijte alespoň jeden speciální znak (například: ! \$ # %).

#### Zadejte nový klíč: / Potvrďte klíč:

Zadejte a potvrďte klíč pro tuto instalaci softwaru Management Server.

#### Viz

- *Vytvoření účtu Enterprise Account, stránka 338*

## 24.10

### Stránka Logický Strom

Hlavní okno > **Skupiny uživatelů** > karta **Skupiny uživatelů** >  > karta **Oprávnění pro zařízení** > karta **Logický strom**  
nebo

Hlavní okno > **Skupiny uživatelů** > karta **Přístup Enterprise** >  > karta **Oprávnění pro zařízení** > karta **Logický strom**

Umožňuje nakonfigurovat logický strom pro jednotlivé skupiny uživatelů.

#### **Konfigurace oprávnění:**

- ▶ Podle potřeby zaškrtněte odpovídající políčka nebo jejich zaškrtnutí zrušte. Výběrem položky pod uzlem automaticky zvolíte uzel.
- ▶ Výběrem uzlu automaticky zvolíte všechny položky pod tímto uzlem.

#### **Kamera**

Zaškrtnutím příslušného políčka poskytnete uživatelům ze zvolené skupiny uživatelů přístup k odpovídajícím zařízením.

Přístup ke kameře můžete obnovit na stránce **Oprávnění pro kamery**.

#### **Skupina monitorů**

Zaškrtnutím tohoto políčka poskytnete uživatelům ze zvolené skupiny uživatelů přístup k této skupině monitorů.

#### **Viz**

– *Konfigurace oprávnění zařízení, stránka 343*

## 24.11 Stránka Funkce operátora

Hlavní okno > **Skupiny uživatelů** > karta **Skupiny uživatelů** >  > karta **Provozní oprávnění** > karta **Funkce operátora**  
nebo

Hlavní okno > **Skupiny uživatelů** > karta **Enterprise User Groups** >  > karta **Provozní oprávnění** > karta **Funkce operátora**

Umožňuje nakonfigurovat různá oprávnění pro zvolenou skupinu uživatelů.

#### **Ovládání PTZ kamer Dome**

Zaškrtnutím tohoto políčka umožníte ovládání kamery.

Stránka **Priority pro ovládání**: V poli **Priority pro ovládání** můžete nastavit prioritu pro přístup k ovládání kamery.

#### **Přenosové propojovací linky systému Allegiant**

Označením tohoto zaškrtačacího políčka umožníte přístup k přenosovým propojovacím linkám systému Bosch Allegiant.

Stránka **Priority pro ovládání**: V poli **Priority pro ovládání** můžete nastavit prioritu pro přístup k přenosovým propojovacím linkám systému Bosch Allegiant.

#### **Vytisknout a uložit**

Označením tohoto zaškrtačacího políčka umožníte tisk a ukládání videa, map a dokumentů.

#### **Zpracování poplachů**

Zaškrtnutím tohoto políčka umožníte zpracování poplachů.

#### **Při příchozím poplachu přerušit spořič obrazovky systému Windows**

Zaškrtnutím tohoto políčka povolíte zobrazení příchozího poplachu, i když je aktivní šetřič obrazovky. Pokud šetřič obrazovky vyžaduje pro přerušování uživatelské jméno a heslo, není toto nastavení účinné.

**Zobrazit poplach**

Zaškrtnutím tohoto políčka umožníte zobrazení poplachů. Při výběru této možnosti se současně deaktivuje funkce **Zpracování poplachů**.

**Přehráť**

Zaškrtnutím tohoto políčka umožníte použití různých funkcí pro přehrávání.

**Exportovat video**

Zaškrtnutím tohoto políčka umožníte export videodat.

**Exportovat do jiného než nativního formátu**

Zaškrtnutím tohoto políčka povolíte export dat videa v jiném než nativním formátu

**Chránit video**

Zaškrtnutím tohoto políčka umožníte ochranu videodat.

**Zrušit ochranu videa**

Zaškrtnutím tohoto políčka umožníte zapnutí a vypnutí ochrany videodat.

**Omezit video (video s omezením mohou spustit pouze uživatelé s tímto oprávněním)**

Zaškrtnutím tohoto políčka umožníte omezení videodat.

**Zrušit omezení videa**

Zaškrtnutím tohoto políčka umožníte zapnutí a vypnutí omezení videodat.

**Upozornění!**

VRM

Vhodně nastavte uživatelská oprávnění pro omezení a zrušení omezení videodat v rámci BVMS.

Pouze uživatel, který disponuje oprávněním **Omezit video (video s omezením mohou spustit pouze uživatelé s tímto oprávněním)**, může zobrazit video s omezením na časové ose Operator Client. Omezený časový rozsah bude jinak uváděn jako **Bez nahrávání**.

**Upozornění!**

DIVAR AN

Dle potřeby nakonfigurujte oprávnění uživatele pro zapnutí a vypnutí omezení videodat v zařízení DIVAR AN. V systému BVMS vytvořte uživatele se stejnými přihlašovacími údaji a nakonfigurujte odpovídající oprávnění k zapnutí a vypnutí omezení videodat.

Na zobrazení omezeného videa to nemá vliv. Musí být v zařízení DIVAR AN nakonfigurováno odděleně.

**Odstranit videodata**

Zaškrtnutím tohoto políčka umožníte odstranění videodat.

**Přístup k videu, které bylo nahráno v obdobích, kdy skupina uživatelů neměla povoleno se přihlásit**

Zaškrtnutím tohoto políčka umožníte přistupovat k popsáním videodatům.

**Přístup k Deníku**

Zaškrtnutím tohoto políčka umožníte přistupovat k Deníku.

**Vymazání textových dat ze záznamů deníku (kvůli vymazání osobních údajů)**

Zaškrtnutím tohoto políčka umožníte mazání textových dat z položek deníku.

**Tlačítka událostí operátora**

Zaškrtnutím tohoto políčka umožníte používat tlačítka uživatelských událostí v aplikaci Operator Client.

**Zavřít program Operator Client**

Zaškrtnutím tohoto políčka umožníte ukončit aplikaci Operator Client.

**Minimalizovat aplikaci Operator Client**

Zaškrtnutím tohoto políčka umožníte minimalizovat aplikaci Operator Client.

**Hlasový intercom**

Zaškrtnutím tohoto políčka umožníte uživateli hovořit s využitím reproduktorů kodéru vybaveného funkcemi zvukového vstupu a zvukového výstupu.

**Manuální záznam poplachu**

Zaškrtnutím tohoto políčka umožníte manuální nahrávání poplachu.

**Přístup k monitoru VRM**

Zaškrtnutím tohoto políčka umožníte přistupovat k softwaru VRM Monitor.

**Nastavit referenční obraz**

Zaškrtnutím tohoto políčka umožníte aktualizaci referenčního obrazu v aplikaci Operator Client.

**Nastavit výběr oblasti pro referenční obraz**

Zaškrtnutím tohoto políčka umožníte vybrat oblast v obrazu z kamery pro aktualizaci referenčního obrazu v aplikaci Operator Client.

**Změnit heslo**

Označením tohoto zaškrťovacího políčka povolíte uživateli aplikace Operator Client změnu přihlašovacího hesla.

**Aktivace oblastí s bezpečnostní ústřednou**

Zaškrtnutím tohoto pole umožníte uživateli klienta Operator Client aktivovat oblasti nakonfigurované v bezpečnostní ústředně, která je součástí vaší konfigurace systému BVMS.

**Vynutit aktivaci oblastí s bezpečnostní ústřednou**

Zaškrtnutím tohoto políčka umožníte uživateli nástroje Operator Client vynutit aktivaci oblastí nakonfigurovaných v bezpečnostní ústředně, která je součástí vaší konfigurace systému BVMS.

**Deaktivace oblastí s bezpečnostní ústřednou**

Zaškrtnutím tohoto pole umožníte uživateli nástroje Operator Client deaktivovat oblasti nakonfigurované v bezpečnostní ústředně, která je součástí vaší konfigurace systému BVMS.

**Ztlumit zvonky pro oblasti bezpečnostní ústředny**

Zaškrtnutím tohoto políčka umožníte uživateli nástroje Operator Client vypnout poplachové sirény oblastí nakonfigurovaných v bezpečnostní ústředně, která je součástí vaší konfigurace systému BVMS.

**Obejit body bezpečnostní ústředny**

Zaškrtnutím tohoto políčka umožníte uživateli nástroje Operator Client změnit stav bodu nakonfigurovaný v bezpečnostní ústředně na stav **Bod byl obejit**. Odpojený bod nemůže odeslat poplach. Při změně stavu zpět na **Obejití bodu bylo zrušeno**, je odeslán čekající poplach, pokud je k dispozici

**Odemknout dveře bezpečnostní ústředny**

Zaškrtnutím políčka umožníte uživateli nástroje Operator Client odemknout dveře nakonfigurované v bezpečnostní ústředně.

**Zabezpečené a nezabezpečené dveře bezpečnostní ústředny**

Zaškrtnutím tohoto políčka umožníte uživateli nástroje Operator Client zabezpečit a zrušit zabezpečení dveří nakonfigurovaných v bezpečnostní ústředně.

**Cyklovat dveře bezpečnostní ústředny**

Zaškrtnutím políčka umožníte uživateli nástroje Operator Client cyklovat dveře nakonfigurované v bezpečnostní ústředně.

**Ovládat přístupové dveře**

Zaškrtnutím tohoto políčka povolíte uživateli aplikace Operator Client změnit stav přístupových dvířek (zabezpečené, zamknuté, odemknuté).

**Správa osob**

Zaškrtnutím tohoto políčka umožníte uživateli aplikace Operator Client spravovat osoby pro poplachy Person Identification.

**Pořadí zobrazení při stejné prioritě poplachů**

Vyberte příslušnou hodnotu pro konfiguraci pořadí podoken Zobrazení poplachu pro zobrazení poplachů Operator Client.

**Doba přetáčení pro okamžité přehrávání:**

Zadejte počet sekund, po které bude probíhat okamžité přehrávání poplachu.

**Opakovat zvukovou signalizaci poplachu:**

Zaškrtnutím tohoto políčka zajistíte opakování zvukové signalizace poplachu. Zadejte počet sekund, po kterých se signalizace poplachu zopakuje.

**Omezit přístup k zaznamenaným videodatům na n minut:**

Zaškrtnutím tohoto políčka omezíte přístup k nahraným videozáznamům. V seznamu zadejte počet minut.

**Vynutit automatické odhlášení operátora po této době nečinnosti:**

Označením tohoto zaškrtačacího políčka povolíte automatické odhlásování od aplikace Operator Client po nastavené době.

**Viz**

– *Odhlášení při nečinnosti, stránka 40*

**24.12****Stránka Priority**

Hlavní okno > **Skupiny uživatelů** > karta **Skupiny uživatelů** >  > karta **Provozní oprávnění** > karta **Priority**  
nebo

Hlavní okno > **Skupiny uživatelů** > karta **Enterprise User Groups** >  > karta **Provozní oprávnění** > karta **Priority**

Umožňuje nakonfigurovat časový limit pro explicitní zablokování ovládání PTZ. Můžete nastavit priority pro ovládání PTZ a zobrazení příchozích poplachů.

**Automaticky vyvolaná reakce**

Přesunutím posuvníku nastavíte hodnotu priority pro Obrazové okno (Živý Obraz nebo Přehrávaný Obraz). Tato hodnota je vyžadována pro příchozí poplachy a slouží k rozhodování, zda bude poplach automaticky zobrazen v okně Zobrazení Poplachu.

Například: Pokud přesunete posuvník pro okno Živý Obraz na hodnotu 50 a posuvník pro zobrazení přehrávaného obrazu na hodnotu 70 a bude přijat poplach s prioritou 60, zobrazí se automaticky pouze v případě, že má uživatel aktivováno zobrazení přehrávaného obrazu. Když má uživatel aktivováno zobrazení živého obrazu, poplach se automaticky nezobrazí.

**Viz**

– *Konfigurace různých priorit, stránka 343*

## 24.13 Stránka Uživatelské rozhraní

Hlavní okno > **Skupiny uživatelů** > karta **Skupiny uživatelů** >  > karta **Provozní oprávnění**  
> karta **Uživatelské rozhraní**  
nebo

Hlavní okno > **Skupiny uživatelů** > karta **Enterprise User Groups** >  > karta **Provozní oprávnění** > karta **Uživatelské rozhraní**

Umožňuje nakonfigurovat uživatelské rozhraní 4 monitorů používaných aplikací Operator Client.

Můžete nastavit vícemonitorový režim až se 4 monitory. Pro každý monitor nastavte, co se na něm bude zobrazovat, např. na monitoru 2 se zobrazí pouze Obrazové panely s živým obrazem nebo monitor 1 a monitor 2 budou používat poměr stran 16:9 pro kamery HD.

### Řídicí monitor

Vyberte monitor, který by měl být používán jako řídicí monitor.

### Maximální počet řádků podokna obrazu při přehrávání

Zvolte maximální počet řádků obrazových panelů zobrazených v okně přehrávání obrazu na řídicím monitoru.

### Poplachový monitor

Vyberte poplachový monitor, který může zobrazovat buď režim živého obrazu a poplachový režim, nebo pouze poplachový režim.

### Monitor 1 až 4

V odpovídajícím seznamu každého monitoru vyberte požadovanou položku.

- Pro řídicí monitor je předem vybrána položka **Ovládání**, kterou nelze měnit.
- Pro poplachový monitor můžete vybrat některou z těchto položek:
  - **Obsah živého videa a poplachu**
  - **Pouze obsah poplachu**
- Pro zbývající monitory můžete vybrat některou z těchto položek:
  - **Pouze živé video**
  - **Mapa a dokument**
  - **Dvě mapy a dokument**
  - **Živé video na celou obrazovku**
  - **Kvadrantový živý obraz**

### Maximální počet podoken obrazu

Zvolte maximální počet řádků obrazových panelů zobrazených v obrazovém okně na příslušném monitoru.

**Poznámka:** Tato možnost je k dispozici pouze pro tato zobrazení:

- **Ovládání**
- **Pouze obsah poplachu**
- **Obsah živého videa a poplachu**
- **Pouze živé video**

Zbývající zobrazení mají pevné rozložení s pevným počtem řádků obrazových panelů, které nelze měnit.

### Poměr stran obrazu Obrazových panelů

Pro každý monitor vyberte požadovaný poměr stran pro první spuštění aplikace Operator Client. Pro kamery HD použijte poměr stran 16:9.

**Uložit nastavení při vypnutí**

Zaškrtnutím tohoto políčka zajistíte, že systém si při odhlášení uživatele od aplikace Operator Client zapamatuje poslední stav uživatelského rozhraní. Není-li políčko zaškrtnuto, aplikace Operator Client se vždy spustí s nakonfigurovaným uživatelským rozhráním.

**Nastavit zpět na výchozí**

Klepnutím na toto tlačítko obnovíte výchozí nastavení této stránky. U všech položek seznamu se obnoví výchozí nastavení.

## 24.14 Stránka Přístup k serveru

Hlavní okno > **Skupiny uživatelů** > karta **Enterprise User Groups** >  > karta **Přístup k serveru**

V serveru Enterprise Management Server nakonfigurujete přístup k serveru. Zadejte název účtu Enterprise Account a jeho heslo pro jednotlivé instalace softwaru Management Server systému Enterprise System. Tento účet je nakonfigurován ve všech serverech Management Server.

**Management Server**

Zobrazuje název serveru Management Server, který je nakonfigurován v tomto serveru Enterprise Management Server.

**Síťová adresa**

Zobrazuje soukromou IP adresu nebo název DNS serveru Management Server.

**Číslo serveru**

Zobrazuje číslo instalace serveru Management Server. Toto číslo je používáno klávesnicí Bosch IntuiKey k výběru požadovaného serveru Management Server.

**Přístup**

Toto políčko zaškrtněte, pokud chcete udělit přístup k serveru Management Server. Tento server Management Server je nyní serverem Enterprise Management Server.

**Enterprise Account**

Zadejte název účtu Enterprise Account, který byl nakonfigurován na serveru Management Server.

**Ověření**

Vyberte příslušnou možnost ověřování v dialogovém okně **Nastavení ověřování**.

**Konfigurační API**

Toto zaškrtačací políčko vyberte, pokud má přístupový token umožnit přístup ke službě konfiguračního API serveru Management Server.

**Přístup serveru**

Zobrazuje popis tohoto serveru.

Pokud byly na seznam serverů přidány další sloupce, zobrazí se i ty.

**Viz**

- *Vytvoření skupiny nebo účtu, stránka 337*
- *Vytvoření systému Enterprise System, stránka 82*
- *Konfigurace seznamu serverů pro systém Enterprise, stránka 82*
- *Ověřování pomocí tokenů, stránka 84*



## 24.15 Stránka Konfigurace oprávnění

Hlavní okno > **Skupiny uživatelů** > karta **Skupiny uživatelů** >  > karta **Provozní oprávnění** > karta **Oprávnění konfigurace**  
nebo

Hlavní okno > **Skupiny uživatelů** > karta **Enterprise User Groups** >  > karta **Provozní oprávnění** > karta **Oprávnění konfigurace**

Umožňuje konfiguraci různých uživatelských oprávnění pro aplikaci Configuration Client. Oprávnění ke spuštění aplikace Configuration Client znamená oprávnění pouze ke čtení.

### Oprávnění přihlášení

Označením tohoto zaškrtačacího políčka umožníte přihlášení k aplikaci Configuration Client.

### Strom Zařízení

V této části můžete určit oprávnění na stránce **Zařízení**. Označte zaškrtačací políčko příslušného oprávnění.

### Mapy a struktura

V této části můžete určit oprávnění na stránce **Mapy a struktura**. Označte zaškrtačací políčko příslušného oprávnění.

### Plány

V této části můžete určit oprávnění na stránce **Plány**. Označte zaškrtačací políčko příslušného oprávnění.

### Kamery a nahrávání

V této části můžete určit oprávnění na stránce **Kamery a nahrávání**. Označte zaškrtačací políčko příslušného oprávnění.

### Události

V této části můžete určit oprávnění na stránce **Události**. Označte zaškrtačací políčko příslušného oprávnění.

### Poplachy

V této části můžete určit oprávnění na stránce **Poplachy**. Označte zaškrtačací políčko příslušného oprávnění.

### Uživatelské skupiny

V této části můžete určit oprávnění ke konfiguraci skupin uživatelů. Označte zaškrtačací políčko příslušného oprávnění.



### Upozornění!

Z bezpečnostních důvodů se vzájemně vylučuje označení zaškrtačacího políčka **Konfigurovat uživatelské skupiny/účty Enterprise/nastavení serveru LDAP/nastavení přístupových tokenů a nastavení důvěryhodných certifikátů** a **Konfigurovat uživatele**.

### Příkazy nabídky

V této části můžete určit oprávnění ke konfiguraci příkazů nabídky. Označte zaškrtačací políčko příslušného oprávnění.

### Protokoly

V této části můžete určit oprávnění ke konfiguraci zpráv. Označte zaškrtačací políčko příslušného oprávnění.

**Upozornění!**

Chcete-li použít službu Config API serveru Management Server, je třeba vybrat následující možnosti **Oprávnění konfigurace**:

- **Povolit přihlášení ke konfiguračnímu klientu**
- **Změnit vlastnosti zařízení**
- **Správce aktivace volání**

**Upozornění!**

Chcete-li nakonfigurovat nastavení **Nastavení důvěryhodných certifikátů**, musíte vybrat oprávnění **Konfigurovat uživatelské skupiny/účty Enterprise/nastavení serveru LDAP a nastavení přístupových tokenů**.

## 24.16

### Stránka Oprávnění skupiny uživatelů

Hlavní okno > **Skupiny uživatelů** > karta **Skupiny uživatelů** >  > karta **Provozní oprávnění** > karta **Oprávnění uživatelské skupiny**  
nebo

Hlavní okno > **Skupiny uživatelů** > karta **Enterprise User Groups** >  > karta **Provozní oprávnění** > karta **Oprávnění uživatelské skupiny**

Umožňuje přiřazení toho, do jaké skupiny uživatelů mohou uživatelé z určité skupiny přidávat nové uživatele.

**Upozornění!**

Oprávnění skupiny uživatelů můžete přiřadit pouze té skupině, do níž jste dříve přiřadili oprávnění ke konfiguraci uživatelů. Toto oprávnění se přiřazuje na stránce **Oprávnění konfigurace**.

**Upozornění!**

Uživatelé standardní skupiny uživatelů nemají právo přidávat nové uživatele do skupiny správců. Toto zaškrtačací políčko není aktivní.

**Viz**

– *Stránka Konfigurace oprávnění, stránka 329*

## 24.17

### Stránka Zásady účtu

Hlavní okno > **Skupiny uživatelů** > karta **Skupiny uživatelů** >  > karta **Zabezpečení** > karta **Zásady účtu**  
nebo

Hlavní okno > **Skupiny uživatelů** > karta **Enterprise User Groups** >  > karta **Zabezpečení** > karta **Zásady účtu**

Umožňuje konfiguraci nastavení pro uživatele a hesla.

**Zásady pro silné heslo**

Označením tohoto zaškrtačacího políčka aktivujete zásady pro vytváření hesla.

Další informace naleznete v části: *Konfigurace uživatelů, oprávnění a přístupu Enterprise Access, stránka 336.*



#### Upozornění!

Nastavení **Zásady pro silné heslo** se pro uživatele použije pouze tehdy, když je zaškrtnuté políčko označeno v odpovídající skupině uživatelů.

V zájmu zajištění vyšší ochrany počítače proti neoprávněnému přístupu důrazně doporučujeme toto nastavení ponechat.

#### Minimální délka hesla

Toto nastavení určuje minimální počet znaků, které mohou tvořit heslo k uživatelskému účtu. Označením tohoto zaškrtnutího políčka aktivujete nastavení a zadejte minimální počet znaků.

#### Maximální stáří hesla v dnech

Toto nastavení určuje dobu (ve dnech), po kterou smí být heslo používáno, než bude systém vyžadovat, aby si uživatel heslo změnil.

Označením tohoto zaškrtnutího políčka aktivujete nastavení a zadejte maximální počet dnů.

#### Počet použitých hesel v historii

Toto nastavení určuje počet jedinečných nových hesel, která musí být přiřazena k uživatelskému účtu dříve, než bude možné znovu použít původní heslo.

Označením tohoto zaškrtnutího políčka aktivujete nastavení a zadejte minimální počet hesel.

#### Maximální počet neplatných pokusů

Toto nastavení určuje zakázání účtu po určitém počtu neplatných pokusů o přihlášení.

Označením tohoto zaškrtnutího políčka aktivujete nastavení a zadejte maximální počet pokusů.

Je-li políčko **Maximální počet neplatných pokusů** zaškrtnuté, můžete zadat tato dvě nastavení:

#### Doba trvání zablokování účtu

Toto nastavení určuje počet minut, po které zůstane vypnutý účet vypnut, než se automaticky znovu zapne.

Zaškrtnutím tohoto políčka aktivujete nastavení a zadejte počet minut.

#### Resetovat počítadlo blokování účtu po

Toto nastavení určuje počet minut, které musí uplynout od okamžiku nezdařeného přihlášení uživatele před obnovením čítače neúspěšných pokusů o přihlášení na nulu.

Zaškrtnutím tohoto políčka aktivujete nastavení a zadejte počet minut.



#### Upozornění!

Pokud je překročen maximální počet neplatných pokusů o přihlášení, účet je vypnut.

Pokud není pole **Doba trvání zablokování účtu** zaškrtnuto, je třeba účet povolit ručně.

Pokud je pole **Doba trvání zablokování účtu** zaškrtnuto, účet se automaticky aktivuje po definovaném časovém období.



#### Upozornění!

Čítač neplatných pokusů o přihlášení se vynuluje:

Po úspěšném přihlášení.

Nebo po zadané době, pokud je políčko **Resetovat počítadlo blokování účtu po** zaškrtnuté.

#### Zakázat offline klienta

Označením zaškrtnutího políčka zakážete přihlašování k offline klientovi.

#### Další informace

Od systému BVMS 9.0 se jako výchozí hodnota pro nastavení **Zásady účtu** používá:

- Zaškrťovací políčko **Zásady pro silné heslo** je předem vybráno.
- Zaškrťovací políčko **Minimální délka hesla** je předem vybráno. Výchozí hodnota je 10.
- Zaškrťovací políčko **Maximální stáří hesla v dnech** není předem vybráno. Výchozí hodnota je 90.
- Zaškrťovací políčko **Počet použitých hesel v historii** není předem vybráno. Výchozí hodnota je 10.
- Zaškrťovací políčko **Maximální počet neplatných pokusů** není předem vybráno. Výchozí hodnota je 1.
- Zaškrťovací políčko **Zakázat offline klienta** není předem vybráno.

Z BVMS 10.0.1 jsou tato nastavení **Zásady účtu** vybrána pro všechny skupiny uživatelů:

- **Maximální počet neplatných pokusů**
- **Doba trvání zablokování účtu**
- **Resetovat počítadlo blokování účtu po**

### 24.17.1

#### Klient Operator Client v režimu offline

Offline režim klienta Operator Client nabízí následující možnosti:

- Klient Operator Client může pokračovat ve vysílání živého obrazu, přehrávání i exportu bez připojení k počítači se serverem Management Server.
- Pokud byla pracovní stanice již dříve připojena k počítači se serverem Management Server, dokáže se kdykoli a s jakýmkoli uživatelem připojit offline.

BVMS pro režim offline vyžaduje verzi 3.0 nebo novější.

Pokud dojde k odpojení pracovní stanice Operator Client od počítače se serverem Management Server, je možné tento nástroj i nadále používat. Některé z hlavních funkcí, jako je přehrávání živého obrazu nebo videa, budou i nadále dostupné.

Ve verzi BVMS 5.5 může pracovní stanice Operator Client fungovat i v režimu offline pomocí konfigurace verze BVMS 5.0.5.



#### Upozornění!

Pokud dojde na serveru Management Server ke změně hesla v době, kdy je aplikace Operator Client offline, změna se v aplikaci Operator Client neprojeví.

Jestliže je aplikace Operator Client online, uživatel se musí přihlásit pomocí nového hesla.

Pokud je aplikace Operator Client offline, uživatel musí k přihlášení znovu použít původní heslo. Tyto podmínky se změní až po aktivaci nové konfigurace a jejím přenesení do pracovní stanice Operator Client.



#### Upozornění!

Pokud dojde k vyvolání kamery s cílem zobrazení jejího obsahu ve skupině monitorů s pracovní stanicí připojenou ke klávesnici Intuikey společnosti Bosch a tato pracovní stanice je offline, klávesnice neodešle chybový signál.

#### 24.17.1.1

#### Práce v režimu offline

Pokud je klient Operator Client odpojen od serveru Management Server, zobrazí se v Logickém stromu u odpojeného serveru Management Server příslušná ikona. Můžete pokračovat v práci s klientem Operator Client, i když bude odpojení trvat déle, ale některé funkce budou nedostupné.

Po opětovném navázání připojení k serveru Management Server se zobrazí odpovídající překryvná ikona.

Pokud byla aktivována nová konfigurace v serveru Management Server, zobrazí se v logickém stromu odpovídající ikona na ikoně příslušného serveru Management Server a na několik sekund se zobrazí dialogové okno. Přijměte nebo odmítněte novou konfiguraci.

Pokud je naplánováno odhlášení instance klienta Operator Client v určitém časovém bodu, dojde k tomuto odhlášení, i když v daném časovém bodu není znovu navázáno připojení k serveru Management Server.

Pokud se uživatel klienta Operator Client přihlašuje pomocí funkce Vyhledávání serverů ve chvíli, kdy není připojen, zobrazí se seznam serverů načtený při posledním úspěšném přihlášení. Stav „Není připojen“ zde znamená, že pracovní stanice Operator Client není připojena přes síť k serveru obsahujícímu seznam serverů.

### **Nedostupné funkce během odpojení**

Při odpojení serveru Management Server nejsou v klientovi Operator Client dostupné následující funkce:









- Seznam poplachů:  
Patří sem také zpracování poplachů. Seznam poplachů je prázdný a automaticky se vyplní po opětovném připojení.
- Allegiant:  
Zpracování přenosové propojovací linky není dostupné. Pokud v předchozích verzích nebylo zpracování přenosové propojovací linky k dispozici, kamery Allegiant se automaticky vypnuly a zobrazila se zpráva. Ve verzi BVMS 3.0 bude uživatelsky přívětivější Obrazový panel, který uživatele upozorní na aktuální nemožnost zobrazení dané kamery.
- MG:  
Nelze přetáhnout kamery na ovládání MG. Ovládání je vypnuto a automaticky se zapne po opětovném připojení.
- Priority PTZ:  
Bez připojení k serveru Management Server je možné v offline režimu klienta Operator Client připojit kameru PTZ, pokud není uzamčena samotná kamera PTZ. Priority kamer v kopulovém krytu se automaticky aktualizují po opětovném připojení.
- Vstup:  
Vstup nelze přepínat.
- Deník:  
Deník není k dispozici a nelze jej otevřít. Otevřené okno pro vyhledání Deníku se nezavře automaticky. Stávající výsledky hledání lze dále používat a exportovat.
- Sada SDK pro klienta Operator Client:  
Funkce sady SDK klienta Operator Client s rozhraním IServerApi nelze zpracovat. Vytvoření rozhraní RemoteClientApi není možné.  
Některé z postupů, jako je např. prvek ApplicationManager, které jsou dostupné pouze v rámci rozhraní API klienta, nelze používat (použijte GetUserName()).
- Změna hesla:  
Obsluha nemůže změnit své heslo.
- Relé:  
Relé nelze přepínat.
- Serverový skript:  
Následující postupy na serveru v rozhraní IServerApi se zpracují, ale nelze je odesílat do klienta:
  - AlarmManager
  - AnalogMonitorManager
  - CameraManager
  - CompoundEventManager

- DecoderManager
- DeviceManager
- DomeCameraManager
- EventManager
- InputManager
- LicenseManager
- Deník
- MatrixManager
- RecorderManager
- RelayManager
- ScheduleManager
- SendManager
- SequenceManager
- VirtualInputManager
- Překrytí stavu:  
Nejsou dostupná žádná překrytí stavu pro kamery, vstupy ani relé.

### Stavy klienta Operator Client

Aplikace BVMS Operator Client poskytuje vizuální i textové informace o svém stavu.

K dispozici jsou následující stavy aplikace Operator Client:

- : Aplikace Operator Client je připojena k serveru Management Server.
- : Aplikace Operator Client není připojena k serveru Management Server. Jedním z důvodů může být jeho fyzické odpojení od serveru Management Server v síti.
- : Tento stav se zobrazí pouze po opětovném navázání připojení k serveru Management Server. Všechny související funkce jsou zpět, ale konfigurace klienta Operator Client je z důvodu přítomnosti novější konfigurace v systému zastaralá. Znovu se přihlaste a konfiguraci aktualizujte.
- : Tato ikona stavu se zobrazí, pouze pokud má server Management Server dřívější verzi nebo neběží některé služby serveru Management Server.
- : Tato ikona se zobrazí, pokud má server Management Server problémy s připojením. Podrobné informace o stavu serveru naleznete v popisku.
- : Tato ikona se zobrazí, pokud dojde k zamítnutí vícenásobného přihlášení k serveru Management Server se stejným uživatelským jménem.
- : Tato ikona se zobrazí, pokud není znám stav.
- : Tato ikona se zobrazí, pokud licence není k dispozici.
- : Tato ikona se zobrazí, pokud se server Management Server nachází v jiném časovém pásmu.

### Překrytí stavu zařízení

Stavy zařízení (bod oznamující záznam, vysoký šum, přílišná tma...) zpracovává server Management Server. Při odpojení klienta od serveru nelze stavy klienta aktualizovat. Nové překryvné zobrazení stavu poskytuje vizuální informaci o všech stavech zařízení, které nejsou aktuálně k dispozici. Jakmile klient znovu naváže spojení se serverem, překryvné zobrazení stavu se automaticky aktualizuje.

-  Neznámý stav  
Překryvné zobrazení stavu zařízení v Logickém stromu nebo na mapě po odpojení klienta od počítače se serverem Management Server.

### Důvody odpojení

Možné důvody odpojení klienta Operator Client od serveru Management Server:

- Fyzické přerušení spojení.
- Během režimu offline došlo ke změně hesla přihlášeného uživatele.
- Server Management Server uvolnil plovoucí licenci pro pracovní stanici jinému online klientovi Operator Client, zatímco momentálně odpojený klient Operator Client byl v režimu offline.
- Verze klienta Operator Client a serveru Management Server se liší (verze Management Server předcházející verzi 5.5).

## 25 Konfigurace uživatelů, oprávnění a přístupu Enterprise Access



### Upozornění!

BVMS Viewer nabízí pouze základní funkce. Pokročilé funkce jsou součástí BVMS Professional. Podrobné informace o různých vydáních BVMS naleznete na adrese [www.boschsecurity.com](http://www.boschsecurity.com) a v Průvodci rychlým výběrem BVMS: [Průvodce rychlým výběrem BVMS](#).

### Hlavní okno > Skupiny uživatelů

Tato kapitola poskytuje informace o postupu konfigurace standardních skupin uživatelů, skupin uživatelů Enterprise User Group a přístupu Enterprise Access.

Všechna oprávnění k zařízením a oprávnění k použití konfiguruje pro skupiny uživatelů, nikoliv pro jednotlivé uživatele.

Platí následující pravidla:

- Uživatel BVMS může být členem pouze jedné skupiny uživatelů BVMS nebo skupiny uživatelů Enterprise User Group. Uživatel LDAP může být členem většího počtu skupin uživatelů LDAP.
- Nastavení výchozí skupiny uživatelů nelze měnit.
- Tato skupina uživatelů má přístup ke všem zařízením z Úplného logického stromu a je přiřazena plánu **Vždy**.
- Pro přístup ke skupinám uživatelů systému Windows příslušné domény se používají skupiny uživatelů LDAP.

- Klepnutím na tlačítko  uložíte nastavení.
- Klepnutím na tlačítko  zrušíte poslední nastavení.
- Klepnutím na tlačítko  aktivujete konfiguraci.

### Zásady pro silné heslo

V zájmu zvýšení ochrany vašeho počítače proti neoprávněnému přístupu doporučujeme používat u uživatelských účtů silná hesla.

Z tohoto důvodu jsou ve výchozím nastavení pro všechny nově vytvářené skupiny uživatelů aktivovány zásady silného hesla. Platí to pro uživatelskou skupinu správců a také pro standardní skupiny uživatelů, skupiny uživatelů Enterprise User Group a přístup Enterprise. Platí následující pravidla:

- Minimální délka hesla odpovídá nastavení na stránce **Zásady účtu** pro příslušné skupiny uživatelů.
- Nepoužívejte žádné z předchozích hesel.
- Použijte alespoň jedno velké písmeno (A až Z).
- Použijte alespoň jednu číslici (0 až 9).
- Použijte alespoň jeden speciální znak (například: ! \$ # %).

Jakmile uživatel typu správce poprvé spustí aplikaci Configuration Client, zobrazí se dialogové okno **Byly porušeny zásady hesla** s dotazem, zda chce nastavit heslo k uživatelskému účtu správce. Důrazně doporučujeme ponechat toto nastavení a nastavit k uživatelskému účtu správce silné heslo odpovídající zásadám pro vytváření hesel.



Při vytváření nové skupiny uživatelů v aplikaci Configuration Client jsou ve výchozím nastavení aktivovány zásady silného hesla. Pokud k novým uživatelským účtům odpovídající uživatelské skupiny nenastavíte heslo, nelze konfiguraci aktivovat. Zobrazí se dialogové okno **Byly porušeny zásady hesla** obsahující seznam všech uživatelů, kteří nemají nastaveno heslo. Aby bylo možné konfiguraci aktivovat, nastavte chybějící hesla.

#### Viz

- *Stránka Zásady účtu, stránka 330*
- *Stránka Vlastnosti skupiny uživatelů, stránka 317*
- *Stránka Vlastnosti uživatele, stránka 317*
- *Stránka Vlastnosti přihlašovací dvojice, stránka 318*
- *Stránka Oprávnění pro kamery, stránka 319*
- *Stránka Priority pro ovládání, stránka 320*
- *Dialogové okno Kopírovat oprávnění skupiny uživatelů, stránka 321*
- *Stránka Oprávnění pro dekodéry, stránka 321*
- *Stránka Události a poplarchy, stránka 321*
- *Dialogové okno Nastavení serveru LDAP (nabídka Nastavení), stránka 112*
- *Stránka Pověření, stránka 322*
- *Stránka Logický Strom, stránka 322*
- *Stránka Funkce operátora, stránka 323*
- *Stránka Priority, stránka 326*
- *Stránka Uživatelské rozhraní, stránka 327*
- *Stránka Přístup k serveru, stránka 328*

## 25.1 Vytvoření skupiny nebo účtu

Hlavní okno > **Skupiny uživatelů**

Máte možnost vytvořit standardní skupinu uživatelů, skupinu uživatelů Enterprise User Group nebo účet Enterprise Account.

Chcete-li přizpůsobit oprávnění skupiny uživatelů svým požadavkům, vytvořte novou skupinu uživatelů a změňte její nastavení.

### 25.1.1 Vytvoření standardní skupiny uživatelů

Hlavní okno > **Skupiny uživatelů**

#### Postup vytvoření standardní skupiny uživatelů:

1. Klepněte na kartu **Skupiny uživatelů**.
2. Klepněte na ikonu .  
Zobrazí se dialogové okno **Nová skupina uživatelů**.
3. Zadejte název a popis.
4. Klepněte na tlačítko **OK**.  
Do příslušného stromu se přidá nová skupina.
5. Klepněte pravým tlačítkem myši na novou skupinu uživatelů a pak klepněte na možnost **Přejmenovat**.
6. Zadejte požadované jméno a stiskněte klávesu ENTER.

#### Viz

- *Stránka Vlastnosti skupiny uživatelů, stránka 317*
- *Stránka Funkce operátora, stránka 323*
- *Stránka Priority, stránka 326*
- *Stránka Uživatelské rozhraní, stránka 327*

## 25.1.2

### Vytvoření skupiny uživatelů Enterprise User Group

Hlavní okno > **Skupiny uživatelů**

Na serveru Enterprise Management Server můžete pro systém Enterprise System provést úlohu vytvoření skupiny Enterprise User Group.

Vytvořte skupinu uživatelů Enterprise User Group s uživateli pro konfiguraci jejich oprávnění pro použití. Tato oprávnění pro použití jsou dostupná v aplikaci Operator Client, která je připojena k softwaru Enterprise Management Server. Příkladem oprávnění pro použití je uživatelské rozhraní poplachového monitoru.

#### Vytvoření účtu Enterprise User Group:

1. Klepněte na kartu **Enterprise User Groups**.  
**Poznámka:** Karta **Enterprise User Groups** je dostupná pouze v případě, že je k dispozici příslušná licence a v seznamu **Zařízení > Systém Enterprise > Seznam serverů / adresář** je nakonfigurován nejméně jeden počítač se serverem Management Server.
2. Klepněte na ikonu .  
Zobrazí se dialogové okno **Nová skupina Enterprise User Group**.
3. Zadejte název a popis.
4. Klepněte na tlačítko **OK**.  
Účet Enterprise User Group bude přidán do odpovídajícího stromu.
5. Klepněte pravým tlačítkem myši na novou skupinu Enterprise a klepněte na možnost **Přejmenovat**.
6. Zadejte požadované jméno a stiskněte klávesu ENTER.
7. Na stránce **Provozní oprávnění** nakonfigurujte podle potřeby oprávnění k použití a přístup k serveru pro nakonfigurované počítače se serverem Management Server.

#### Viz

- *Stránka Vlastnosti skupiny uživatelů, stránka 317*
- *Stránka Funkce operátora, stránka 323*
- *Stránka Priority, stránka 326*
- *Stránka Uživatelské rozhraní, stránka 327*
- *Stránka Přístup k serveru, stránka 328*

## 25.1.3

### Vytvoření účtu Enterprise Account

Hlavní okno > **Skupiny uživatelů**



#### Upozornění!

Enterprise Account je možné přidat až poté, co je v rámci stromu zařízení nakonfigurováno alespoň jedno zařízení.

Proved'te úlohu vytvoření účtu Enterprise Account na serveru Management Server. Tuto úlohu opakujte v každém serveru Management Server nakonfigurovaném jako prvek systému Enterprise System.

Vytvořte účet Enterprise Account za účelem konfigurace oprávnění zařízení pro aplikaci Operator Client používající systém Enterprise System.

#### Vytvoření účtu Enterprise Account:

1. Klepněte na kartu **Přístup Enterprise**.
2. Klikněte na ikonu .  
Zobrazí se dialogové okno **Nový účet Enterprise Account**.

3. Zadejte název a popis.
4. Zaškrťovací políčko **Uživatel musí při příštím přihlášení heslo změnit** je pro všechny nově vytvořené uživatelské účty předem označeno.  
Zadejte klíč podle zásad pro vytváření klíčů a potvrďte jej.
5. Klepněte na tlačítko **OK**.  
Nový účet Enterprise Account se přidá do odpovídajícího stromu.
6. Klepněte pravým tlačítkem myši na nový účet Enterprise Account a poté klepněte na možnost **Přejmenovat**.
7. Zadejte požadované jméno a stiskněte klávesu ENTER.
8. Na stránce **Oprávnění pro zařízení** nakonfigurujte podle potřeby přihlašovací údaje a oprávnění k zařízením.

### Viz

- *Zásady pro silné heslo , stránka 336*
- *Stránka Pověření, stránka 322*
- *Stránka Logický Strom, stránka 322*
- *Stránka Události a poplarchy, stránka 321*
- *Stránka Priority pro ovládání, stránka 320*
- *Stránka Oprávnění pro kamery, stránka 319*
- *Stránka Oprávnění pro dekodéry, stránka 321*

## 25.2

### Vytvoření uživatele

Hlavní okno > > karta **Skupiny uživatelů Skupiny uživatelů**  
nebo

Hlavní okno > **Skupiny uživatelů** > karta **Enterprise User Groups**



Uživatele vytvořte jako nového člena existující standardní skupiny uživatelů nebo skupiny uživatelů Enterprise User Group.



#### Upozornění!

Uživatel, který chce obsluhovat klávesnici Bosch IntuiKey připojenou k dekodéru, musí mít uživatelské jméno a heslo tvořené pouze číslicemi. Uživatelské jméno může obsahovat maximálně 3 číslice, heslo může obsahovat maximálně 6 číslic.

#### Vytvoření uživatele:

1. Zvolte skupinu a klepněte na tlačítko  nebo pravým tlačítkem myši klepněte na požadovanou skupinu a klepněte na možnost **Nový uživatel**.  
Do skupiny **Skupiny uživatelů** se přidá nový uživatel.
2. Klepněte pravým tlačítkem myši na nového uživatele a pak klepněte na možnost **Přejmenovat**.
3. Zadejte požadované jméno a stiskněte klávesu ENTER.
4. Na stránce **Vlastnosti uživatele** zadejte uživatelské jméno a popis.
5. Zaškrťovací políčko **Uživatel musí při příštím přihlášení heslo změnit** je pro všechny nově vytvořené uživatelské účty předem označeno.  
Zadejte heslo odpovídající zásadám pro vytváření hesel a potvrďte jej.
6. Klepnutím na možnost **Použít** použijete nastavení.
7. Klepnutím na tlačítko  aktivujte heslo.

**Viz**

- *Stránka Vlastnosti uživatele, stránka 317*
- *Zásady pro silné heslo , stránka 336*
- *Stránka Skupiny uživatelů, stránka 315*

**25.3****Vytvoření skupiny s duálním ověřováním**

Hlavní okno > > karta **Skupiny uživatelů Skupiny uživatelů**  
nebo

Hlavní okno > **Skupiny uživatelů** > karta **Enterprise User Groups**

Můžete vytvořit duální ověřování pro standardní skupinu uživatelů nebo pro skupinu uživatelů Enterprise User Group.

Pro Přístup Enterprise není duální ověřování dostupné.

Vyberte dvě skupiny uživatelů. Členové těchto skupin uživatelů budou členy nové skupiny s duálním ověřováním.

**Postup vytvoření skupiny s duálním ověřováním:**

1. Klepněte na tlačítko .  
Zobrazí se dialogové okno **Nová skupina s duálním ověřováním** nebo **Nová skupina s duálním ověřováním systému Enterprise**.
2. Zadejte název a popis.
3. Klepněte na tlačítko **OK**.  
Do odpovídajícího stromu se přidá nová skupina s duálním ověřováním.
4. Pravým tlačítkem myši klepněte na novou skupinu s duálním ověřováním a klepněte na možnost **Přejmenovat**.
5. Zadejte požadované jméno a stiskněte klávesu ENTER.

**Viz**

- *Přidání přihlašovací dvojice do skupiny s duálním ověřováním, stránka 340*
- *Stránka Vlastnosti skupiny uživatelů, stránka 317*
- *Stránka Funkce operátora, stránka 323*
- *Stránka Priority, stránka 326*
- *Stránka Uživatelské rozhraní, stránka 327*

**25.4****Přidání přihlašovací dvojice do skupiny s duálním ověřováním**

Hlavní okno > **Skupiny uživatelů** > karta **Skupiny uživatelů** >  **Nová skupina s duálním ověřováním**

Hlavní okno > **Skupiny uživatelů** > karta **Enterprise User Groups** >  **Nová skupina s duálním ověřováním systému Enterprise**

**Postup přidání přihlašovací dvojice do skupiny s duálním ověřováním:**

1. Vyberte požadovanou skupinu s duálním ověřováním a klepněte na tlačítko  nebo klepněte pravým tlačítkem myši na skupinu a klepněte na možnost **Nová přihlašovací dvojice**.  
Zobrazí se příslušné dialogové okno.

2. V každém ze seznamů vyberte skupinu uživatelů.  
Uživatelé z první skupiny uživatelů se musí přihlásit v prvním dialogovém okně pro přihlášení, uživatelé z druhé skupiny uživatelů potvrzují přihlášení.  
Je možné vybrat stejnou skupinu v obou seznamech.
3. Je-li to vyžadováno, zaškrtněte pro každou skupinu políčko **Vynutit duální ověřování**.  
Když je políčko zaškrtnuto, může se každý uživatel z první skupiny přihlásit pouze společně s uživatelem z druhé skupiny.  
Není-li políčko zaškrtnuto, může se každý uživatel z první skupiny přihlásit sám, ale v takovém případě bude mít pouze přístupová práva své skupiny.
4. Klepněte na tlačítko **OK**.  
Do příslušné skupiny s duálním ověřováním se přidá nová přihlašovací dvojice.
5. Pravým tlačítkem myši klepněte na novou přihlašovací dvojici a klepněte na možnost **Přejmenovat**.
6. Zadejte požadované jméno a stiskněte klávesu ENTER.

#### Viz



- *Vytvoření skupiny s duálním ověřováním, stránka 340*
- *Stránka Vlastnosti přihlašovací dvojice, stránka 318*

## 25.5

### Konfigurace skupiny správců

Hlavní okno > karta **Skupiny uživatelů** > **Skupiny uživatelů**  Skupina Administrators  
Umožňuje přidat nové uživatele admin do Skupiny Administrators, přejmenovat uživatele admin a odebrat je ze Skupiny Administrators.

#### Chcete-li přidat nového uživatele s rolí správce do skupiny správců:

1. Klepněte na tlačítko  nebo klepněte pravým tlačítkem myši na skupinu správců a klepněte na tlačítko **Přidat nového uživatele**.  
Do skupiny správců bude přidán nový uživatel s rolí správce.
2. Na stránce **Vlastnosti uživatele** zadejte uživatelské jméno a popis.
3. Zaškrtačkové políčko **Uživatel musí při příštím přihlášení heslo změnit** je pro všechny nově vytvořené uživatelské účty předem označeno.  
Zadejte heslo podle zásad pro vytváření hesel a potvrďte jej.
4. Klepnutím na možnost **Použít** použijete nastavení.
5. Klepnutím na tlačítko  aktivujte heslo.

#### Chcete-li přejmenovat uživatele admin:

1. Klikněte pravým tlačítkem myši na příslušného uživatele admin a pak klikněte na příkaz **Přejmenovat**.
2. Zadejte požadované jméno a stiskněte klávesu ENTER.
3. Klepnutím  můžete aktivovat změny uživatelského jména.

#### Chcete-li odebrat uživatele admin ze Skupiny Administrators:

- ▶ Klepněte na vybraného uživatele admin pravým tlačítkem myši a poté klikněte na tlačítko **Odebrat**.  
Uživatel admin bude odebrán ze Skupiny Administrators.

#### Poznámka:

Uživatele s rolí správce můžete ze skupiny správců odstranit pouze v případě, že existuje jiný uživatel s rolí správce.

Pokud je ve skupině správců jediný správce, nelze jej odebrat.

#### Viz

- *Stránka Skupiny uživatelů, stránka 315*
- *Stránka Vlastnosti uživatele, stránka 317*
- *Zásady pro silné heslo, stránka 336*

## 25.6

### Výběr přidružené skupiny LDAP

Hlavní okno > **Skupiny uživatelů** > karta **Skupiny uživatelů** >  > karta **Provozní oprávnění** > karta **Vlastnosti skupiny uživatelů**  
nebo

Hlavní okno > **Skupiny uživatelů** > karta **Enterprise User Groups** >  > karta **Provozní oprávnění** > karta **Vlastnosti skupiny Enterprise User Group**

Skupiny LDAP můžete konfigurovat v nastavení standardních skupin uživatelů nebo v rámci skupin Enterprise User Groups.

#### Postup výběru přidružené skupiny LDAP:

1. Klepněte na tlačítko **Vyhledat skupiny**.
2. V seznamu **Přidružená skupina LDAP** vyberte příslušnou skupinu LDAP.

Chcete-li získat podrobnější informace o různých polích, použijte níže uvedený odkaz na příslušné okno aplikace.

#### Viz

- *Dialogové okno Nastavení serveru LDAP (nabídka Nastavení), stránka 112*
- *Stránka Vlastnosti skupiny uživatelů, stránka 317*

## 25.7

### Plánování oprávnění k přihlášení uživatelů

Hlavní okno > **Skupiny uživatelů** > karta **Skupiny uživatelů** >  > karta **Provozní oprávnění** > karta **Vlastnosti skupiny uživatelů**  
nebo

Hlavní okno > **Skupiny uživatelů** > karta **Enterprise User Groups** >  > karta **Provozní oprávnění** > karta **Vlastnosti skupiny Enterprise User Group**

Členy standardní skupiny uživatelů nebo skupiny uživatelů Enterprise User Group můžete omezit tak, že se budou moci přihlásit na svých počítačích pouze ve stanovených časových obdobích.

Tato nastavení nelze měnit pro výchozí skupinu uživatelů.

#### Plánování přihlašování:

1. Klepněte na kartu **Vlastnosti skupiny uživatelů**.
2. V seznamu **Přihlašovací plán** vyberte plán.

## 25.8

### Konfigurace oprávnění pro použití

Hlavní okno > **Skupiny uživatelů** > karta **Skupiny uživatelů** >  > karta **Provozní oprávnění** > karta **Vlastnosti skupiny uživatelů**

nebo

Hlavní okno > **Skupiny uživatelů** > karta **Enterprise User Groups** >  > karta **Provozní oprávnění** > karta **Vlastnosti skupiny Enterprise User Group**

- Můžete nakonfigurovat oprávnění pro použití, jako je přístup k deníku nebo nastavení uživatelského rozhraní.
- Tato nastavení nelze měnit pro výchozí skupinu uživatelů.
- Nakonfigurujete oprávnění pro použití ve standardních skupinách uživatelů nebo ve skupinách uživatelů Enterprise User Group.

Podrobnější informace o různých polích naleznete v nápovědě online pro příslušné okno aplikace.

Chcete-li získat podrobnější informace o různých polích, použijte níže uvedený odkaz na příslušné okno aplikace.

#### Viz

- *Stránka Vlastnosti skupiny uživatelů, stránka 317*
- *Stránka Funkce operátora, stránka 323*
- *Stránka Priority, stránka 326*
- *Stránka Uživatelské rozhraní, stránka 327*
- *Stránka Přístup k serveru, stránka 328*

## 25.9

### Konfigurace oprávnění zařízení

Hlavní okno > **Skupiny uživatelů** > karta **Skupiny uživatelů** > karta **Oprávnění pro zařízení**  
nebo

Hlavní okno > **Skupiny uživatelů** > karta **Přístup Enterprise** > karta **Oprávnění pro zařízení**  
Oprávnění pro jednotlivá zařízení, která se nachází v okně Logický strom, můžete nastavit nezávisle na sobě.

Po přesunutí přípustných zařízení do složky, která není pro tuto skupinu uživatelů přípustná, povolíte přístup k těmto zařízením nastavením oprávnění pro složku.

- Tato nastavení nelze měnit pro výchozí skupinu uživatelů.
- Nakonfigurujete oprávnění pro zařízení ve standardních skupinách uživatelů nebo pro účty Enterprise Account.

Podrobnější informace o různých polích naleznete v nápovědě online pro příslušné okno aplikace.

Chcete-li získat podrobnější informace o různých polích, použijte níže uvedený odkaz na příslušné okno aplikace.

#### Viz

- *Stránka Logický Strom, stránka 322*
- *Stránka Události a poplachy, stránka 321*
- *Stránka Priority pro ovládání, stránka 320*
- *Stránka Oprávnění pro kamery, stránka 319*
- *Stránka Oprávnění pro dekodéry, stránka 321*

## 25.10

### Konfigurace různých priorit

Hlavní okno > **Skupiny uživatelů** > karta **Skupiny uživatelů**  
nebo

Hlavní okno > **Skupiny uživatelů** > karta **Enterprise User Groups**  
nebo

Hlavní okno > **Skupiny uživatelů** > karta **Přístup Enterprise**

Nakonfigurovat lze následující priority:

- Pro standardní skupiny uživatelů a skupiny uživatelů **Enterprise User Groups**: Můžete nakonfigurovat priority poplachů pro Režim živého obrazu a Režim přehrávání.
- Pro standardní skupiny uživatelů a přístup **Přístup Enterprise**: Můžete nakonfigurovat priority pro přístup k ovládání PTZ a k přenosovým propojovacím linkám systému Bosch Allegiant.

Můžete nakonfigurovat časový úsek pro zablokování ovládání PTZ, tzn. že uživatel s vyšší prioritou může převzít ovládání kamery od uživatele s nižší prioritou a zablokovat je po dobu tohoto časového úseku.

#### **Konfigurace priorit pro živý obraz a přehrávání:**

1. Vyberte standardní skupinu uživatelů nebo účet Enterprise User Group.
2. Klikněte na tlačítko **Provozní oprávnění**.
3. Klikněte na kartu **Priority**.
4. V poli **Automaticky vyvolaná reakce** přesuňte posuvníky podle potřeby.

#### **Konfigurace priorit pro PTZ a přenosové propojovací linky systému Bosch Allegiant:**

1. Vyberte standardní skupinu uživatelů nebo účet Enterprise Account.
2. Klepněte na kartu **Oprávnění pro zařízení**.
3. Klikněte na kartu **Priority pro ovládání**.
4. V poli **Priority pro ovládání** přesuňte posuvníky podle potřeby.
5. V seznamu **Časový limit v minutách** vyberte požadovanou položku.

#### **Viz**

- *Stránka Priority pro ovládání, stránka 320*
- *Stránka Priority, stránka 326*

## **25.11**

### **Kopírování oprávnění skupiny uživatelů**

Hlavní okno > **Skupiny uživatelů** > karta **Skupiny uživatelů**  
nebo

Hlavní okno > **Skupiny uživatelů** > karta **Enterprise User Groups**  
nebo

Hlavní okno > **Skupiny uživatelů** > karta **Přístup Enterprise**

Můžete kopírovat oprávnění z jedné skupiny nebo účtu do jiné skupiny či účtu. Musíte mít nakonfigurovány alespoň 2 skupiny nebo 2 účty.

#### **Kopírování oprávnění:**

1. Ve stromu Skupiny uživatelů vyberte skupinu nebo účet.



2. Klepněte na ikonu  .  
Zobrazí se dialogové okno **Kopírovat oprávnění skupiny uživatelů**.
3. Vyberte příslušná oprávnění a příslušnou cílovou skupinu nebo cílový účet.
4. Klepněte na tlačítko **OK**. Oprávnění skupiny se zkopírují do jiné skupiny nebo jiného účtu.  
Dialogové okno se zavře.



## 26

# Konfigurace detekce požárního poplachu na základě obrazu

Pro konfiguraci požárního poplachu na základě obrazu je nutné provést následující kroky:

1. Nakonfigurujte detekci požáru ve své kameře k detekci požáru.  
K této konfiguraci můžete použít webovou stránku kamery.  
Podrobné informace o konfiguraci kamery k detekci požáru:
  - *Konfigurace kamery k detekci požáru, stránka 345*
2. Přidejte kameru k detekci požáru do systému. Kameru k detekci požáru můžete přidat do fondu VRM jako kodér pouze pro živý obraz nebo kodér s místním úložištěm.  
Podrobné informace o přidání kamery:
  - *Přidání kodéru do fondu VRM, stránka 212*
  - *Přidání kodéru pouze pro živý obraz, stránka 212*
  - *Přidání kodéru s místním úložištěm, stránka 212*
3. Nakonfigurujte událost zjištění požáru pro tuto kameru.
  - *Konfigurace události zjištění požáru, stránka 347*
4. Nakonfigurujte poplach pro tuto událost zjištění požáru.
  - *Konfigurace požárního poplachu, stránka 348*

### Viz

- *Přidání kodéru do fondu VRM, stránka 346*
- *Přidání kodéru pouze pro živý obraz, stránka 212*
- *Přidání kodéru s místním úložištěm, stránka 212*
- *Konfigurace události zjištění požáru, stránka 347*
- *Konfigurace požárního poplachu, stránka 348*

## 26.1

### Konfigurace kamery k detekci požáru



Aby bylo možné nakonfigurovat požární poplach na základě obrazu, je nutné nejprve nakonfigurovat detekci požáru v kameře k detekci požáru.

Podrobnosti naleznete v návodu k použití konkrétní řady kamer k detekci požáru.

**Konfigurace:**

1. Pravým tlačítkem myši klepněte na ikonu zařízení a klepněte na možnost **Zobrazit webovou stránku v prohlížeči**.
2. Klepněte na tlačítko **Konfigurace**.
3. V navigačním podokně rozbalte položku **Poplach** a klepněte na tlačítko **Detekce požáru**.
4. Proveďte požadovaná nastavení.

## 26.2 Přidání kodéru do fondu VRM

Postup přidání kodérů do fondu VRM naleznete zde: *Přidání kodérů pomocí vyhledávání, stránka 173.*

**Viz**

– *Přidání zařízení, stránka 120*

## 26.3 Přidání kodérů pomocí vyhledávání

**Postup přidání kodérů pomocí vyhledávání:**

1. Klepněte pravým tlačítkem myši na možnost  a klepněte na tlačítko **Vyhledat kodéry**.  
Otevře se dialogové okno **BVMS Scan Wizard**.
2. Vyberte požadované kodéry a požadovaný fond VRM a poté klepnutím na tlačítko **Přiřadit** přiřadte kodéry k fondu VRM.
3. Klepněte na tlačítko **Další >>**.  
Otevře se dialogové okno průvodce **Ověření zařízení**.
4. U každého zařízení chráněného heslem zadejte heslo.  
Heslo se automaticky zkontroluje ve chvíli, kdy několik sekund nezadáte do vstupního pole další znak nebo když kliknete mimo vstupní pole k zadání hesla.  
Pokud jsou u všech zařízení nastavena stejná hesla, stačí heslo zadat do prvního pole **Heslo**. Poté klikněte pravým tlačítkem myši na dané pole a klikněte na možnost **Kopírovat buňku do sloupce**.

Ve sloupci **Stav** jsou úspěšná přihlášení označena symbolem .

Neúspěšná přihlášení jsou označena symbolem .

5. Klepněte na možnost **Dokončit**.  
Zařízení se přidá do stromu zařízení.

Ikona  označuje chybu, kterou je třeba řešit. Další informace o konkrétní chybě naleznete v popisku.

## 26.4 Přidání zařízení pouze pro živý obraz pomocí vyhledávání

**Postup přidání zařízení Bosch pouze pro živý obraz pomocí vyhledávání:**

1. Klepněte pravým tlačítkem myši na možnost  a klepněte na tlačítko **Vyhledat pouze kodéry pro živý obraz**.  
Otevře se dialogové okno **BVMS Scan Wizard**.
2. Označte příslušná zaškrtačková políčka u zařízení, která chcete přidat.
3. Klepněte na tlačítko **Další >>**.  
Otevře se dialogové okno průvodce **Ověření zařízení**.

- U každého zařízení chráněného heslem zadejte heslo.  
Heslo se automaticky zkontroluje ve chvíli, kdy několik sekund nezadáte do vstupního pole další znak nebo když kliknete mimo vstupní pole k zadání hesla.  
Pokud jsou u všech zařízení nastavena stejná hesla, stačí heslo zadat do prvního pole **Heslo**. Poté klikněte pravým tlačítkem myši na dané pole a klikněte na možnost **Kopírovat buňku do sloupce**.



Ve sloupci **Stav** jsou úspěšná přihlášení označena symbolem



Neúspěšná přihlášení jsou označena symbolem

- Klepněte na možnost **Dokončit**.

Zařízení se přidá do stromu zařízení.

Ikona  označuje chybu, kterou je třeba řešit. Další informace o konkrétní chybě naleznete v popisku.

## 26.5

### Přidání kodérů s místním úložištěm pomocí vyhledávání



Hlavní okno > **Zařízení** > rozbalte >

Umožňuje přidat a konfigurovat kodéry s místním úložištěm.

#### Postup přidání kodérů s místním úložištěm pomocí vyhledávání:

- Ve stromu zařízení klepněte pravým tlačítkem myši na tlačítko  a poté klepněte na možnost **Vyhledat kodéry s místním úložištěm**.  
Zobrazí se dialogové okno **BVMS Scan Wizard**.
- Označte příslušná zaškrtačková políčka u zařízení, která chcete přidat.
- Klepněte na tlačítko **Další >>**.  
Otevře se dialogové okno průvodce **Ověření zařízení**.
- U každého zařízení chráněného heslem zadejte heslo.  
Heslo se automaticky zkontroluje ve chvíli, kdy několik sekund nezadáte do vstupního pole další znak nebo když kliknete mimo vstupní pole k zadání hesla.  
Pokud jsou u všech zařízení nastavena stejná hesla, stačí heslo zadat do prvního pole **Heslo**. Poté klikněte pravým tlačítkem myši na dané pole a klikněte na možnost **Kopírovat buňku do sloupce**.



Ve sloupci **Stav** jsou úspěšná přihlášení označena symbolem



Neúspěšná přihlášení jsou označena symbolem

- Klepněte na možnost **Dokončit**.

Zařízení se přidá do stromu zařízení.

## 26.6

### Konfigurace události zjištění požáru



Hlavní okno > **Události**

**Konfigurace:**

1. Ve stromu vyberte položky **Kodéry a dekodéry > Kamera > Stav požáru či kouře > Byl zjištěn požár či kouř**.  
Zobrazí se odpovídající tabulka konfigurací událostí.
2. Klikněte na buňku ve sloupci **Spustit poplach – Plán** a vyberte vhodný plán.  
Plán určuje, kdy bude aktivován poplach.  
Vyberte některý z plánů nahrávání nebo plánů úloh, které jste nakonfigurovali na stránce **Plány**.
3. Proveďte požadovaná nastavení.

**Poznámka:** Stejný postup lze použít pro další dostupné události zjištění požáru.

## 26.7

### Konfigurace požárního poplachu

Hlavní okno > **Poplachy**

**Konfigurace:**

1. Ve stromu vyberte položky **Kodéry a dekodéry > Kamera > Stav požáru či kouře > Byl zjištěn požár či kouř**.  
Zobrazí se odpovídající tabulka konfigurací poplachů.
2. Proveďte požadovaná nastavení.

## 27

### Konfigurace kamery MIC IP 7000 připojené k zařízení VIDEOJET connect 7000

Aby kamera MIC IP 7000 připojená k zařízení VIDEOJET connect 7000 pracovala správně, musíte provést následující konfiguraci.

Před přidáním kamery MIC IP do systému BVMS proveďte následující úkony:

1. Obnovte výchozí tovární nastavení kamery MIC IP 7000 i zařízení VIDEOJET connect 7000 prostřednictvím jejich webových rozhraní.
2. Nastavte kameru MIC IP 7000 na variantu **MIC IP Starlight 7000 HD-VJC-7000**.
3. Nakonfigurujte kameru MIC IP 7000 a zařízení VIDEOJET connect 7000 podle dokumentace dodané spolu se těmito produkty.
4. Pokud chcete použít funkci ANR, spusťte nástroj ANR Setup Utility pro zařízení VIDEOJET connect 7000.

Tento úkon proveďte v počítači, který je členem stejné sítě jako zařízení VIDEOJET connect 7000.

Nástroj ANR Setup Utility najdete na stránce katalogu produktů pro zařízení VIDEOJET connect 7000.

Pomocí následujícího postupu přidejte a nakonfigurujte kameru MIC IP 7000 v systému BVMS:

1. Ve stromu zařízení přidejte pouze kameru MIC IP 7000.  
Zařízení VIDEOJET connect 7000 do systému BVMS přidat nelze.
2. Pravým tlačítkem myši klepněte na právě přidanou kameru a klepněte na možnost **Upravit kodér**.  
Zobrazí se dialogové okno **Upravit kodér**.  
Možnosti zařízení budou automaticky načteny podle výše nakonfigurované varianty.
3. V případě potřeby funkci ANR nakonfigurujte na stránce **Kamery a nahrávání**.

## 28 Odstraňování potíží

Tato kapitola obsahuje informace pro řešení známých potíží pomocí systému BVMS Configuration Client.

### Potíže při instalaci

Problém	Příčina	Řešení
Při instalaci se zobrazují nesprávné znaky.	Nejsou zvolena správná jazyková nastavení systému Windows.	<i>Konfigurace požadovaného jazyka v systému Windows, stránka 352</i>
Instalace se ukončí a zobrazí se zpráva, že server OPC nelze instalovat.	Soubory serveru OPC nelze přepsat.	Odinstalujte komponentu OPC Core Components Redistributable a znovu spusťte instalaci systému BVMS.
Software nelze odinstalovat spuštěním instalačního programu.		V nabídce Start vyberte položku Control Panel > Add/Remove Programs a odinstalujte systém BVMS.

### Potíže ihned po spuštění aplikace

Problém	Příčina	Řešení
Systém BVMS se zobrazuje v nesprávném jazyce.	V systému Windows není nastaven požadovaný jazyk.	<i>Konfigurace jazyka aplikace Configuration Client, stránka 70</i> nebo <i>Konfigurace jazyka aplikace Operator Client, stránka 70</i>
Přihlašovací dialogové okno aplikace Operator Client se zobrazuje v nesprávném jazyce.	I když jste v aplikaci Configuration Client změnili jazyk pro aplikaci Operator Client, jazyk pro přihlašovací dialogové okno aplikace Operator Client závisí na jazyku systému Windows.	<i>Konfigurace požadovaného jazyka v systému Windows, stránka 352</i>

### Potíže s jazykem pro zobrazení

Problém	Příčina	Řešení
Některé zobrazené texty v aplikaci Configuration Client nebo Operator Client jsou v cizím jazyce, obvykle v angličtině.	Jazyk operačního systému počítače, v kterém je instalován modul Management Server, je často angličtina. Z uvedeného důvodu se při generování databáze systému BVMS v tomto počítači vytvoří mnoho textů pro zobrazení na	Neměňte to.

Problém	Příčina	Řešení
	obrazovce v angličtině. Tyto texty zůstanou nezměněny bez ohledu na jazyk systému Windows v počítači s aplikací Operator Client. Chcete-li se vyvarovat takovým jazykovým nesrovnalostem, nainstalujte software Management Server do počítače, v němž je zvolen požadovaný jazyk rozhraní systému Windows.	

#### Potíže s klávesnicí Bosch IntuiKey

Problém	Příčina	Řešení
Klávesnice Bosch IntuiKey spustí poplach a na displeji pro programovatelné klávesy se zobrazí hlášení Off Line.	Došlo ke ztrátě spojení s pracovní stanicí. Buď je poškozen nebo odpojen propojovací kabel nebo byla resetována pracovní stanice.	<i>Opětovné navázání spojení s klávesnicí Bosch IntuiKey, stránka 352</i>

#### Potíže s nastaveními v ovládní nahrávání zvukové karty

Problém	Příčina	Řešení
Při použití mikrofonu pro funkci Intercom dochází ke zpětné vazbě.	V ovládní nahrávání zvukové karty musí být zvolen mikrofon, nikoliv stereofonní směšovač (nebo něco jiného). Aplikace Operator Client zkontroluje během spouštění svůj konfigurační soubor a změní podle něj nastavení v ovládní nahrávání. Tento konfigurační soubor obsahuje výchozí nastavení, které se nemusí shodovat s konfigurací systému. Toto nastavení se obnovuje při každém spuštění aplikace Operator Client.	Změňte nastavení v konfiguračním souboru aplikace Operator Client na mikrofon.

#### Zhroucení aplikace Configuration Client

Problém	Příčina	Řešení
Došlo ke zhroucení aplikace Configuration Client.	Pokud je v konfiguračním souboru systému Allegiant nakonfigurován velký počet kamer, které nejsou připojeny k systému Bosch Video Management System, můžete	<i>Viz Snížení počtu kamer Allegiant, stránka 352.</i>

Problém	Příčina	Řešení
	tento počet snížit. Tím se vyvarujete zbytečnému zatížení systému.	



### Podpora

Přístup ke **službám podpory** naleznete na adrese [www.boschsecurity.com/xc/en/support/](http://www.boschsecurity.com/xc/en/support/). Společnost Bosch Security and Safety Systems nabízí podporu v těchto oblastech:

- [Aplikace a nástroje](#)
- [Informační model budovy](#)
- [Záruka](#)
- [Odstraňování potíží](#)
- [Oprava a výměna](#)
- [Zabezpečení produktu](#)



### Akademie Bosch Building Technologies

Na webu Bosch Building Technologies naleznete přístup ke **kurzům školení, výukovým technikám a dokumentaci**: [www.boschsecurity.com/xc/en/support/training/](http://www.boschsecurity.com/xc/en/support/training/)

## 28.1

### Konfigurace požadovaného jazyka v systému Windows

Chcete-li změnit jazyk pro zobrazení pro nastavení systému BVMS, musíte přepnout jazyk v systému Windows. Po provedení následujících kroků se počítač restartuje, aby se aktivovala jazyková nastavení.

#### Konfigurace požadovaného jazyka:

1. Klikněte postupně na tlačítko **Start** a položku **Ovládací panely** a pak dvakrát klikněte na položku **Místní a jazykové nastavení**.
2. Klikněte na kartu **Upřesnit** a v sekci **Jazyk pro programy nepodporující kód Unicode** vyberte požadovaný jazyk.
3. Klikněte na tlačítko **OK**.
4. Ve všech dalších oknech se zprávou klikněte na tlačítko **Ano**.  
Počítač se restartuje.

## 28.2

### Opětovné navázání spojení s klávesnicí Bosch IntuiKey

1. Připojte znovu kabel nebo počkejte, až bude pracovní stanice ve stavu online. Zpráva Off Line zmizí.
2. Stisknutím programovatelné klávesy Terminal přejděte do systému BVMS.

## 28.3

### Snížení počtu kamer Allegiant

K úpravě souboru Allegiant potřebujete Master Control Software.

#### Snížení počtu kamer Allegiant:

1. Spustíte software Master Control Software.
2. Otevřete konfigurační soubor systému Allegiant.
3. Klepněte na kartu Camera.
4. Označte kamery, které nejsou vyžadovány.
5. V nabídce Edit klepněte na možnost Delete.
6. Uložte soubor. Velikost souboru se nezmění.
7. Zopakujte poslední krok pro monitory, které nepotřebujete. Klepněte na kartu Monitors.



8. Importujte tento soubor do systému Bosch Video Management System (viz část *Přidání zařízení, stránka 120*).

## 28.4 Použité porty

V této části jsou uvedeny porty všech komponent systému BVMS, které musí být v rámci sítě LAN otevřeny. Tyto porty neotevírejte pro přístup z internetu! K operacím prováděným přes internet použijte zabezpečené připojení, například VPN.

V každé tabulce jsou uvedeny místní porty, které musí být otevřeny v počítači, kde je nainstalován server, nebo ve směrovači / přepínači 3. úrovně, který je připojen k hardwaru. U brány firewall systému Windows nakonfigurujte příchozí pravidlo pro každý otevřený port. Pro všechny softwarové aplikace systému BVMS povolte všechna odchozí spojení.

### Příklad jednoduchého příchozího pravidla pro bránu firewall systému Windows 7

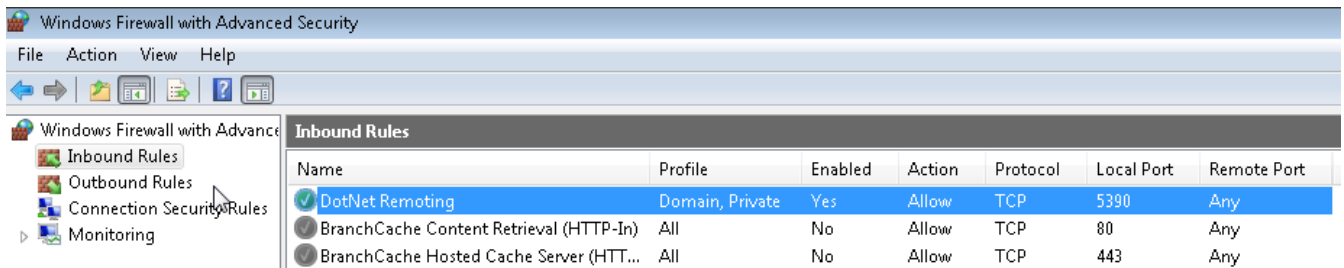

### Porty modulu Management Server / Enterprise Management Server

Server (naslouchání)	Protokol	Příchozí porty	Klient (žádost)	Poznámka
Management Server	UDP	123	Kodér	TimeServer NTP
Management Server	TCP	5322	Operator Client,	Připojení SSH
Management Server	TCP	5389	Zařízení ONVIF	Proxy server ONVIF, oznamování událostí
Management Server	TCP	5390	Operator Client, Configuration Client,	.NET Remoting
Management Server	TCP	5392	Operator Client, Configuration Client, Mobile Video Service, Použití sady BVMS SDK	WCF, gateway.push.apple.com
Management Server	TCP	5393	Aplikace Operator Client, VRM, MVS	Data-Access-Service
Management Server	TCP	5395	Configuration Client, Operator Client	Uživatelské předvolby, přenos souborů
Management Server	UDP	12544	Klient SNMP	Získat port BVMS SNMP
Management Server	TCP	5399	Klient REST API	Konfigurace API

Server (naslouchání)	Protokol	Příchozí porty	Klient (žádost)	Poznámka
Management Server	TCP	5443	PID	Připojení PID

#### Porty Video Recording Manager

Server (naslouchání)	Protokol	Příchozí porty	Klient (žádost)	Poznámka
VRM	TCP	554	Klient RTSP	Získání primárního toku RTSP
VRM	TCP	1756	Management Server, Configuration Client	Prostřednictvím RCP+
VRM	UDP	1757	Management Server, Operator Client	Vyhledat cílové vysílání
VRM	UDP	1758	Management Server, Configuration Client	Odezva na vyhledávání
VRM	UDP	1800. 1900	Management Server, Operator Client	Vyhledávání cílového vícesměrového vysílání
VRM	TCP	80	Operator Client	Přehrávání z primárního zařízení VRM prostřednictvím protokolu HTTP
VRM	TCP	443	Operator Client	Přehrávání z primárního zařízení VRM prostřednictvím protokolu HTTPS
VRM	TCP	555	Klient RTSP	Získání sekundárního toku RTSP
VRM	TCP	81	Operator Client	Přehrávání ze sekundárního zařízení VRM prostřednictvím protokolu HTTP
VRM	TCP	444	Operator Client	Přehrávání ze sekundárního zařízení VRM prostřednictvím protokolu HTTPS

#### Porty Mobile Video Service

Server (naslouchání)	Protokol	Příchozí porty	Klient (žádost)	Poznámka
Mobile Video Service	TCP	80	Aplikace Management Server, Operator Client, Configuration Client, klient HTML, mobilní aplikace	Přístup prostřednictvím protokolu HTTP

Server (naslouchání)	Protokol	Příchozí porty	Klient (žádost)	Poznámka
Mobile Video Service	TCP	443	Aplikace Management Server, Operator Client, Configuration Client, klient HTML, mobilní aplikace	Přístup prostřednictvím protokolu HTTPS
Mobile Video Service	TCP	2195	Apple Push Notification	Mac iOS
Mobile Video Service	UDP	1064-65535	Kodér, VRM	Živý tok
Převodník kódování Mobile Video Service	TCP	5382	Poskytovatel služby Mobile Video Service	Tok mediálních dat
Převodník kódování Mobile Video Service	TCP	5385	Poskytovatel služby Mobile Video Service	Tok mediálních dat
Poskytovatel služby Mobile Video Service v systému BVMS	TCP	5383	Operator Client	Tok mediálních dat
Poskytovatel služby Mobile Video Service	TCP	5384	Klient HTML, mobilní aplikace	Tok mediálních dat
Převodník kódování Mobile Video Service	TCP	5385	Poskytovatel služby Mobile Video Service	Tok mediálních dat

#### Porty úložného systému iSCSI

Nakonfigurujte přesměrování portů ve směrovači připojenému k tomuto zařízení.

Server (naslouchání)	Protokol	Příchozí porty	Klient (žádost)	Poznámka
Úložný systém iSCSI	TCP	3260	Kodér, VRM, Configuration Client	

#### Porty zařízení Bosch Video Streaming Gateway

Server (naslouchání)	Protokol	Příchozí porty	Klient (žádost)	Poznámka
Bosch Video Streaming Gateway	TCP	8756-8762	VRM, Management Server, Configuration Client	RCP +

Server (naslouchání)	Protokol	Příchozí porty	Klient (žádost)	Poznámka
Bosch Video Streaming Gateway	TCP	8080-8086	VRM, Management Server, Configuration Client, Operator Client	HTTP
Bosch Video Streaming Gateway	TCP	8443-8449	VRM, Management Server, Configuration Client, Operator Client	HTTPS
Bosch Video Streaming Gateway	TCP	1757	VRM Configuration Client	Vyhledat cílové vysílání
Bosch Video Streaming Gateway	TCP	1758	VRM Configuration Client	Odezva na vyhledávání
Bosch Video Streaming Gateway	TCP	1800, 1900	VRM Configuration Client	Vyhledávání cílového vícesměrového vysílání
Bosch Video Streaming Gateway	UDP	1064-65535	Kodér, VRM	

#### Porty kamery ONVIF

Nakonfigurujte přesměrování portů ve směrovači připojeném k tomuto zařízení.

Server (naslouchání)	Protokol	Příchozí porty	Klient (žádost)	Poznámka
Kamera ONVIF	TCP	80	Aplikace Management Server, VSG, Configuration Client, Operator Client	Přístup prostřednictvím protokolu HTTP
Kamera ONVIF	TCP	443	Aplikace Management Server, VSG, Configuration Client, Operator Client	Přístup prostřednictvím protokolu HTTPS
Kamera ONVIF	RTSP	554	Aplikace Management Server, VSG, Configuration Client, Operator Client	

#### Porty aplikace Operator Client / Cameo SDK systému BVMS

Server (naslouchání)	Protokol	Příchozí porty	Klient (žádost)	Poznámka
Operator Client	TCP	5394	Aplikace BVMS SDK, BIS	WCF
Operator Client	UDP	1024-65535	Kodér, VRM	Živý tok
Operator Client	TCP	443	Kodér	Vzdálený přístup, šifrovaný živý obraz

**BVMS Configuration Client**

Server (naslouchání)	Protokol	Příchozí porty	Klient (žádost)	Poznámka
Configuration Client	UDP	1024-65535	Kodér	Datový tok videa

**Porty kodéru**

Nakonfigurujte přesměrování portů ve směrovači připojenému k tomuto zařízení.

Server (naslouchání)	Protokol	Příchozí porty	Klient (žádost)	Poznámka
Kodér	TCP	1756	Dekodér, aplikace Management Server, VRM, Operator Client, Configuration Client, BVMS SDK	Prostřednictvím RCP+, pokud není povoleno zabezpečené připojení
Kodér	UDP	1757	Dekodér, aplikace Management Server, Operator Client	Vyhledat cíl
Kodér	UDP	1758	Dekodér, aplikace Management Server, Operator Client	Odezva na vyhledávání
Kodér	UDP	1800, 1900	Dekodér, aplikace Management Server, Operator Client	Vyhledávání cílového vícesměrového vysílání
Kodér	TCP	80	Aplikace Operator Client, BVMS SDK, VSG	Přístup prostřednictvím protokolu HTTP
Kodér	TCP	443	Operator Client, aplikace BVMS SDK, VSG, VRM	Přístup prostřednictvím protokolu HTTPS, pokud je povoleno zabezpečené připojení
Kodér	UDP	123	Management Server, VRM	SNTP
Kodér	UDP	161	Management Server, VRM	SNMP
Kodér	TCP	554	Aplikace Operator Client, BVMS SDK, VSG	Toky RTSP
Kodér	TCP	3260	Kodér (výstupní)	Nahrávání iSCSI

**Volitelné porty kodéru**

Server (naslouchání)	Protokol	Příchozí porty	Klient (žádost)	Poznámka
FTP	TCP	21		
SSDP	UDP	1900		
UPNP	UDP	3702		
SRTSP	UDP	9554		
Odeslání RTSP	UDP	15344, 15345		

**Porty dekodéru BVMS**

Nakonfigurujte přesměrování portů ve směrovači připojenému k tomuto zařízení.

Server (naslouchání)	Protokol	Příchozí porty	Klient (žádost)	Poznámka
Dekodér	TCP	1756	Aplikace Management Server, Operator Client, Configuration Client, BVMS SDK	Prostřednictvím RCP+
Dekodér	UDP	1757	Management Server, Operator Client	Vyhledat cíl
Dekodér	UDP	1758	Management Server, Operator Client	Odezva na vyhledávání
Dekodér	UDP	1800, 1900	Management Server, Operator Client	Vyhledávání cílů vícesměrového vysílání v síti
Dekodér	TCP	80	Operator Client	Přístup prostřednictvím protokolu HTTP
Dekodér	TCP	443	Operator Client	Přístup prostřednictvím protokolu HTTPS
Dekodér	UDP	1024-65535	Kodér	Porty toku dat
Dekodér	UDP	123	Management Server, VRM	SNTP
Dekodér	UDP	161	Management Server, VRM	SNMP

**Porty DVR**

Nakonfigurujte přesměrování portů ve směrovači připojenému k tomuto zařízení.

Server (naslouchání)	Protokol	Příchozí porty	Klient (žádost)	Poznámka
Digitální videorekordér	TCP	80	Management Server, Configuration Client, Operator Client	Přístup prostřednictvím protokolu HTTP

**Porty modulu PID, Person Identification**

Server (naslouchání)	Protokol	Příchozí porty	Klient (žádost)	Poznámka
PID	TCP	8443	Management Server	Přístup prostřednictvím protokolu HTTPS

### Porty adaptéru zařízení LPR, BVMS

Server (naslouchání)	Protokol	Příchozí porty	Klient (žádost)	Poznámka
Adaptér zařízení BVMS	TCP	31000	Kamera Tattile	VRC

### Porty modulu AMS, Access Management System

Server (naslouchání)	Protokol	Příchozí porty	Klient (žádost)	Poznámka
AMS	TCP	62904	Management Server	Přístup prostřednictvím protokolu HTTPS

## 28.5 Povolení logování událostí ONVIF



#### Upozornění!

#### Mějte na paměti, že podpora této funkce již brzy končí.

Doporučujeme používat ONVIF Camera Event Driver Tool pro snadné mapování událostí ONVIF.

Viz *Spuštění nástroje ONVIF Camera Event Driver Tool z aplikace Configuration Client, stránka 203.*

Logování událostí ONVIF můžete povolit například při potížích s příjmem událostí BVMS. Logování vám usnadní vyhledání potíží.

#### Postup povolení logování:

1. Soubor `%programfiles%\Bosch\VMS\AppData\Server\CentralServer\BVMSLogCfg.xml` otevřete ve vhodném editoru, jako například v nástroji Notepad. Spustíte aplikaci Notepad jako správce.
2. Přejděte k řádku s následujícím řetězcem:  
*Add logging for onvif events of a device by network address*  
Řádky s komentáři obsahují krátký popis.
3. Jako název protokolovače zadejte `OnvifEvents.<Networkaddress>`. Pokud budete chtít logovat události všech zařízení ONVIF, zadejte pouze údaj `OnvifEvents`.
4. Jako hodnotu úrovně zadejte `DEBUG`, pokud chcete zahrnout všechny příchozí i odchozí události.  
Hodnotu `INFO` zadejte pro všechny odchozí události.  
Hodnotu `WARN` nebo `ERROR` zadejte, pokud chcete údaj zakázat.

**Poznámka:** aktivace může vyžadovat restartování centrálního serveru.

Následující řádky zobrazují příklad logování událostí zařízení s adresou 172.11.122.22 společně se všemi odchozími i příchozími událostmi:

```
<logger name="OnvifEvents.172.11.122.22" additivity="false">
<level value = "DEBUG"/>
<appender-ref ref="OnvifRollingFileAppender"/>
</logger>
```

**Viz**

- *Spuštění nástroje ONVIF Camera Event Driver Tool z aplikace Configuration Client, stránka 203*
- *Konfigurace tabulky mapování ONVIF, stránka 232*
- *Mapování událostí ONVIF, stránka 40*



## Slovník pojmů

### Aktivní bod

Ikona ovladatelná myší na mapě. Konfigurace aktivních bodů se provádí v aplikaci Configuration Client. Aktivní body mohou být například kamery, relé nebo vstupy. Obsluha je používá k lokalizaci a výběru zařízení v budově. Pokud jsou nakonfigurovány, mohou se aktivní body zobrazovat s blikající barvou pozadí, dojde-li k výskytu konkrétní události stavu nebo poplachu.

### Allegiant

Řada analogových maticových přepínacích systémů společnosti Bosch.

### ANR

Automatické obnovování sítě. Jedná se o vestavěný proces, který po selhání sítě kopíruje chybějící videodata z vysílače/přijímače videosignálu do síťového videorekordéru. Kopírovaná videodata přesně vyplní mezeru, která vznikla po selhání sítě. Z tohoto důvodu vysílač/přijímač potřebuje libovolný typ místního úložiště. Kapacita pro ukládání nahrávek v tomto místním úložišti se vypočítá podle vzorce: (šířka pásma sítě × odhadovaná doba odstavky sítě + bezpečnostní rezerva) × (1 + 1/rychlost zálohování). Tato výsledná kapacita pro ukládání nahrávek je skutečně potřebná, protože během kopírování musí pokračovat nepřetržitě nahrávání.

### Bankomat

Automatic Teller Machine – Bankomat.

### BIS

Building Integration System – Integrovaný systém budovy.

### bod

Detekční zařízení připojené k zabezpečovacímu systému. Body jsou na klávesnici uvedeny jednotlivě a doplněné o vlastní text. Text může popisovat jedny dveře, detektor pohybu, hlásič ohně nebo chráněné místo, jako např. HORNÍ PATRO nebo GARÁŽ.

### Brána toků videodat (VSG = Video Streaming Gateway)

Virtuální zařízení, které umožňuje začlenit kamery Bosch, ONVIF, JPEG a kódeky RTSP.

### B-snímek

Obousměrně interpolovaný snímek. Součást metody komprese videodat.

### dekodér

Umožňuje změnit digitální tok na analogový tok.

### Deník

Zásobník pro zaznamenávání všech událostí v systému Bosch Video Management System.

### Depeše

Pojem v prostředí SNMP pro nevyžádanou zprávu ze sledovaného zařízení (agenta) do systému monitorování sítě (správce) o události v tomto zařízení.

### Digitální videorekordér

Digitální videorekordér

### DNS

Domain Name System – Systém názvů domén. Server DNS převádí adresu URL (například www.myDevice.com) na adresu IP v sítích, které používají protokol TCP/IP.

### doba potlačení

Časové období, které začíná výskytem události. Během tohoto časového období není obvykle přijata žádná další událost stejného typu. Tím se zabrání například tomu, aby přepínací senzor vytvářel velké množství událostí. Pro události s několika stavy můžete nakonfigurovat různé nastavení priority pro jednotlivé stavy. Na následujících příkladech je lépe vysvětlen koncept doby potlačení. 1. příklad se týká událostí vytvářejících stejný stav: Dojde k události Informace o systému a začne běžet nakonfigurovaná doba potlačení. Během této doby dojde k další události Informace o systému. Tato událost Informace o systému není přijata jako nová událost. 2. příklad se týká událostí vytvářejících různé stavy se stejnou prioritou: Dojde k události Detekován pohyb a začne běžet nakonfigurovaná doba potlačení. Během této doby dojde k události Pohyb se zastavil se stejnou prioritou. Událost Pohyb se zastavil není přijata jako nová událost. 3. příklad se také týká událostí vytvářejících různé stavy se stejnou prioritou: Stav virtuálního vstupu je Zapnuto. Priority obou změn stavu jsou totožné. Jakmile je v určitém čase

virtuální vstup vypnut, začne běžet doba potlačení. Během této doby potlačení se virtuální vstup zapne. Tato změna stavu není přijata, protože nová událost má stejnou prioritu. Po uplynutí doby potlačení se virtuální vstup nachází v jiném stavu. Pro zapnutí se nastaví čas konce doby potlačení a nová doba potlačení se nespustí.

4. příklad se týká událostí vytvářejících různé stavy s různou prioritou: Dojde k události Detekován pohyb a začne běžet nakonfigurovaná doba potlačení. Během této doby dojde k události Pohyb se zastavil s vyšší prioritou. Událost Pohyb se zastavil je přijata jako nová událost, ale doba potlačení se nespustí znovu.

5. příklad se také týká událostí vytvářejících různé stavy s různou prioritou: Stav virtuálního vstupu je Vypnuto. Priorita stavu pro zapnutí je „5“, priorita stavu pro vypnutí je „2“. Jakmile je v určitém čase virtuální vstup zapnut (událost priority „5“), začne běžet doba potlačení. Během této doby potlačení se virtuální vstup vypne (událost priority „2“). Tato změna stavu je přijata, protože nová událost má vyšší prioritu. Doba potlačení prvního zapnutí běží i nadále. Další změny stavu nejsou během této doby potlačení přijímány.

#### Doba přetáčení

Počet sekund, o které se vrátí obraz zpět, pokud je obrazový panel přepnut na okamžité přehrávání.

#### Dokument

Soubory s dokumenty podporované v systému BVMS jsou HTM, URL, MHT, HTML a TXT.

#### DTP

Zařízení DTP (Data Transform Processor) převádí sériová data bankomatu do určeného datového formátu a odesílá je prostřednictvím ethernetu do systému BVMS. Je nutné zajistit, aby byl v zařízení DTP nastaven převodní filtr. To lze provést pomocí samostatného softwaru od výrobce daného zařízení DTP.

#### duální ověřování

Zásada zabezpečení, která vyžaduje, aby se k aplikaci Operator Client přihlásili dva různí uživatelé. Oba uživatelé musí být členy normální skupiny uživatelů systému Bosch Video Management System. Tato skupina uživatelů (nebo tyto skupiny uživatelů, pokud jsou uživatelé členy různých skupin uživatelů) musí být součástí skupiny s duálním ověřováním. Skupina s duálním

ověřováním má v systému Bosch Video Management System přidělena svá vlastní přístupová práva. Měla by mít přiděleno více přístupových práv než běžná skupina uživatelů, do které uživatel patří. Příklad: Uživatel A je členem skupiny uživatelů nazvané Skupina A. Uživatel B je členem Skupiny B. Dále je nakonfigurována skupina s duálním ověřováním, jejímiž členy jsou Skupina A a Skupina B. Pro uživatele ze Skupiny A je duální ověřování volitelné, pro uživatele ze Skupiny B je povinné. Když se přihlašuje uživatel A, zobrazí se druhé dialogové okno pro potvrzení přihlášení. V tomto dialogovém okně se může přihlásit druhý uživatel, pokud je dosažitelný. Pokud není dosažitelný, uživatel A může pokračovat a spustit aplikaci Operator Client. Má pak pouze přístupová práva přiřazená Skupině A. Když se přihlašuje uživatel B, opět se zobrazí druhé dialogové okno pro přihlášení. V tomto dialogovém okně se musí přihlásit druhý uživatel. Pokud není dosažitelný, uživatel B nemůže spustit aplikaci Operator Client.

#### Duální tok

Duální tok umožňuje současné kódování příchozího toku dat podle dvou různých, samostatně nakonfigurovaných nastavení. Tím se vytváří dva toky dat: jeden pro živý obraz a nahrávání před událostí a druhý pro nepřetržité nahrávání, nahrávání pohybu a poplachů.

#### duplexní režim

Pojem používaný k definici směru přenosu dat mezi dvěma stranami. Poloduplexní režim umožňuje přenášet data v obou směrech, nikoliv však současně. Plně duplexní režim umožňuje současný přenos dat.

#### DWF

Design Web Format. Formát používaný k zobrazení technických výkresů na monitoru počítače.

#### DynDNS

Dynamic Domain Name System – Dynamický systém názvů domén. Hostitelská služba DNS, která udržuje adresy IP připravené v databázi. Dynamický systém DNS umožňuje připojit zařízení přes Internet pomocí názvu hostitele zařízení. Viz pojem DNS.

## emulace CCL

Emulace jazyka Command Console Language slouží k ovládání matice Allegiant. Tuto sadu příkazů můžete využít k přepnutí IP kamery / kodéru systému BVMS na IP dekodér systému BVMS. Staré analogové kamery a samotné matice Allegiant nelze ovládat přímo.

## Enterprise Account

Účet Enterprise Account představuje autorizaci umožňující uživateli aplikace Operator Client připojovat se k zařízením serveru Management Server, která jsou součástí systému Enterprise System. V účtu Enterprise Account se konfigurují veškerá oprávnění pro zařízení tohoto modulu Management Server. Aplikace Operator Client se může současně připojit k více počítačům s modulem Management Server, které jsou součástí systému Enterprise. Tento přístup se řídí buď členstvím ve skupině Enterprise User Group, nebo oprávněním k zařízení nakonfigurovaným v účtu Enterprise Account pro tento modul Management Server.

## Enterprise Management Server

Enterprise Management Server je server pro správu systému BVMS, který uchovává konfiguraci skupin Enterprise User Group. Je nutné, aby jedna či více skupin Enterprise User Group odkazovala na jeden či více serverových počítačů. Role modulů Enterprise Management Server a Management Server lze kombinovat v jedné konfiguraci.

## Enterprise System

Systém Enterprise System je funkce systému Bosch Video Management System, která umožňuje uživateli aplikace Operator Client přistupovat současně k více počítačům se softwarem Management Server.

## Enterprise User Group

Enterprise User Group je skupina uživatelů, která je nakonfigurována v serveru Enterprise Management Server. Skupina Enterprise User Group definuje uživatele, kteří jsou oprávněni přistupovat k více počítačům se softwarem Management Server současně. Určuje oprávnění k použití, která jsou pro tyto uživatele dostupná.

## Funkce Intercom

Používá se k hovorům s využitím reproduktorů kodéru. Kodér musí být vybaven zvukovým vstupem a zvukovým výstupem. Funkce Intercom může být poskytnuta skupinám uživatelů.

## GSM

Global System for Mobile Communication – Globální systém pro mobilní komunikaci. Standard pro digitální mobilní telefony.

## H.264

Standard pro kódování (komprimaci) digitálního zvuku a obrazu pro multimediální aplikace. Tento standard zahrnuje různé profily, které mohou být závislé na výrobcích. K dispozici jsou následující profily: Baseline, Baseline+ a Main. Profil Baseline (v systému Bosch Video Management System není používán) podporuje rozlišení 2 CIF. Profil Baseline+ podporuje rozlišení 4 CIF a poskytuje lepší kvalitu obrazu než profil Baseline. Profil Main podporuje rozlišení 4 CIF a poskytuje vysoce účinný komprimační algoritmus označovaný jako CABAC (Context-Adaptive Binary Arithmetic Coding). Ten slouží k vysoce kvalitnímu kódování pro ukládání.

## H.265

H.265 je video standard komprimace obrazu definovaný ISO2 a ITU3 a ratifikovaný dne 29. října, 2014. Je považován za následníka MPEG-4 AVC (Advanced Videokodek), označuje se také jako H.264, k adrese komprese rozlišení z 4K a ultra HD až na 36 megapixelů.

## IPS

Images per second – Snímky za sekundu. Počet snímků videa přenesených nebo nahraných za sekundu.

## IQN

iSCSI Qualified Name – Kvalifikovaný název iSCSI. Název iniciátora ve formátu IQN se používá k poskytování adres pro iniciátory i cíle iSCSI. Pomocí mapování názvů IQN vytvoříte skupinu iniciátorů, která bude řídit přístup k logickým jednotkám na cíli iSCSI, a zadáte názvy iniciátora pro jednotlivé kodéry a zařízení VRM do této skupiny iniciátorů. K logickým jednotkám mají povoleno přistupovat pouze zařízení, jejichž názvy iniciátora jsou přidány do skupiny iniciátorů. Viz pojmy LUN a iSCSI.

## iSCSI

Internet Small Computer System Interface – Internetové rozhraní pro malé počítačové systémy. Protokol, který spravuje úložiště přes síť TCP/IP. Rozhraní iSCSI umožňuje přistupovat k uloženým datům z libovolného místa v síti. Zvláště s příchodem sítí Gigabit Ethernet začalo být cenově dostupné připojit servery iSCSI úložišť k počítačové síti pouze jako vzdálené pevné disky. V terminologii iSCSI je server poskytující paměťové prostředky označován jako cíl iSCSI, zatímco klient, jenž se připojuje k serveru a přistupuje k jeho prostředkům, je označován jako iniciátor iSCSI.

## I-snímek

Intra snímek. Součást metody komprese videodat. Obsahuje informace o celém obraze, na rozdíl od P-snímku nebo B-snímku, které obsahují informace o změnách v porovnání s předchozím nebo dalším snímkem.

## JPEG

Joint Photographic Expert Group

## JPEG

Joint Photographic Experts Group. Proces kódování fotografií.

## Kamera PTZ

Kamera s funkcemi otáčení, naklánění a nastavení transfokace.

## Kodér

Mění analogový tok dat na digitální tok dat, např. pro integraci analogových kamer do digitálního systému, jako je Bosch Video Management System. Některé kodéry mohou být vybaveny místním úložištěm, jako je karta Flash či pevný disk USB, nebo mohou ukládat videodata na zařízení iSCSI. Kamery IP mají vestavěný kodér.

## LDAP

Lightweight Directory Access Protocol. Síťový protokol, který běží nad protokolem TCP/IP a poskytuje přístup k adresářům. Adresář může být například seznam skupin uživatelů a jejich přístupových práv. Systém Bosch Video Management System používá tento protokol k získání přístupu ke stejným skupinám uživatelů jako systém MS Windows nebo jiný podnikový systém pro správu uživatelů.

## Logické číslo

Logická čísla jsou jedinečné identifikátory přiřazené všem zařízením v systému, umožňující snazší odkazování na tato zařízení. Logická čísla jsou jedinečná pouze pro určitý typ zařízení. Typickým příkladem použití logických čísel jsou Příkazové Skripty.

## Logický Strom

Strom s upravitelnou strukturou všech zařízení. Logický Strom se používá v aplikaci Operator Client k výběru kamer a dalších zařízení. V aplikaci Configuration Client lze nakonfigurovat „Úplný Logický Strom“ (na stránce Mapy a struktura) a poté jej přizpůsobit jednotlivým skupinám uživatelů (na stránce Skupiny uživatelů).

## LUN

Logical Unit Number – Číslo logické jednotky. Používá se v prostředí iSCSI k adresování jednotlivých diskových jednotek nebo virtuálních oddílů (svazků). Oddíl je část diskového pole RAID (cíle iSCSI).

## Management Server

Server BVMS spravující zařízení.

## MHT

Nazývá se také webový archiv. Formát souborů, který umožňuje ukládat všechny soubory HTML a soubory s obrazy na internetovém serveru do jednoho souboru. Chcete-li se vyhnout potížím, doporučujeme vytvářet soubory MHT pouze pomocí aplikace Internet Explorer 7.0 nebo vyšší.

## Monitorování sítě

Měření hodnot souvisejících se sítí a jejich vyhodnocení porovnáním s konfigurovatelnými prahovými hodnotami.

## Nasazení bez zásahu uživatele

Metoda automatického načítání, instalace a spouštění aplikací .NET bez změny registru nebo sdílených součástí systému. Systém Bosch Video Management System používá nasazení bez zásahu uživatele k aktualizaci klientů Operator Client z počítačů se softwarem Management Server. Aktualizace se provede, pokud je na počítači se softwarem Management Server uložena nová verze a pokud jsou jednotliví uživatelé přihlášení k aplikaci Operator Client. Pokud používáte jednoho klienta Operator Client pro více počítačů

se softwarem Management Server, použije nasazení bez zásahu uživatele pouze verzi softwaru uloženou v posledním počítači se softwarem Management Server, k němuž se klient Operator Client úspěšně přihlásil. Pokud se pokusíte přihlásit k jinému počítači se softwarem Management Server s odlišnou verzí aplikace, zobrazí se pro tuto instalaci softwaru Management Server informace, že není v režimu online, protože se verze softwaru neshodují.

## NVR

Bosch Network Video Recorder – Síťový videorekordér Bosch. V systému Bosch Video Management System se jedná o počítač, do kterého se ukládají audiodata a videodata a jenž slouží jako Záložní NVR nebo Redundantní NVR. Tento NVR se liší od videorekordéru VIDOS NVR, který lze integrovat do systému Bosch Video Management System.

## oblast

Skupina detekčních zařízení připojená k zabezpečovacímu systému.

## Obrazové okno

Zásobník pro Obrazové panely, strukturovaný podle zvoleného uspořádání Obrazových panelů.

## Obrazový panel

Používá se pro zobrazení živého obrazu nebo záznamu z jedné kamery, mapy místa, dokumentu, sekvence, skupiny monitorů, externí aplikace nebo výřezu mapy.

## Odpojení / opětovné připojení

Odpojení zařízení znamená ignorování všech poplachů, které může dané zařízení generovat, obvykle po dobu trvání nějaké zvláštní okolnosti, jako je třeba údržba. Zrušení odpojení znamená konec ignorování poplachů.

## Odstranění zkreslení

Využití softwaru pro převod kruhového obrazu pořízeného objektivem pro efekt rybího oka s radiálním zkreslením na obdélníkový obraz pro běžné prohlížení (odstranění zkreslení je tedy korekcí zkreslení).

## Odstranění zkreslení okrajů

Odstranění zkreslení probíhá v samotné kameře.

## OID

Object Identifier – Identifikátor objektu. Pojem v prostředí SNMP. Určuje proměnnou pro databázi MIB.

## Okamžité přehrání

Slouží k přehrání nahraného obrazu ze zvolené kamery v Obrazovém panelu na obrazovce nastavené pro zobrazení živého obrazu. Umožňuje nastavit počáteční čas (počet uplynulých sekund nebo dobu přetáčení).

## Okno Zobrazení Poplachu

Obrazové okno pro zobrazení jednoho nebo více podoken Zobrazení Poplachu.

## ONVIF

Open Network Video Interface Forum. Globální standard pro síťové videoprodukty. Zařízení vyhovující standardu ONVIF si mohou předávat živý obraz, zvuk, metadata a informace pro řízení. Tato zařízení jsou automaticky rozpoznána a připojena k síťovým aplikacím, jako jsou systémy správy videodat.

## Operator Client

Součást systému Bosch Video Management System, která poskytuje uživatelské rozhraní pro sledování a provoz systému.

## Panel Obrazového panelu

Panel nástrojů Obrazového panelu.

## PID

Zařízení Person Identification device. Extrahuje charakteristiky osoby z obrazu, například obličej. Používá speciální algoritmy, které dokážou identifikovat osobu v toku videa.

## Plán Nahrávání

Používá se pro plánování nahrávání a některých událostí, jako jsou spuštění zálohování nebo omezení pro přihlašování. Plány Nahrávání musí na sebe přesně navazovat a nemohou se překrývat. Určuje také kvalitu nahrávání videodat.

## Plán Úloh

Používá se k plánování událostí, k nimž může dojít v systému Bosch Video Management System, například spuštění Příkazového Skriptu. Plány Úloh přiřadíte událostem na stránce Události. K plánování událostí můžete také použít Plány Nahrávání. Pomocí standardního Plánu Úloh nakonfigurujete časové úseky pro jednotlivé dny



v týdnu, svátky a výjimečné dny. Pomocí opakujícího se Plánu Úloh nakonfigurujete časové intervaly pro opakování. Události se mohou opakovat každý den, každý týden, každý měsíc nebo každý rok.

### Podvodné snímání

Sabotáž čtecího zařízení ve vstupních halách. Podvodné snímací zařízení přečte údaje z magnetického proužku karty, aniž by o tom majitel karty věděl.

### Pokladní terminál

Point of sale – Pokladní terminál.

### Poplach

Událost, která je nakonfigurována tak, aby způsobila poplach. Jedná se o mimořádnou situaci (byl detekován pohyb, zvoní zvonek u dveří, došlo ke ztrátě signálu atd.), která vyžaduje okamžitou pozornost. Při poplachu se může zobrazit živý obraz, přehrávaná videodata, plán akcí, webová stránka nebo mapa.

### Port

1) U počítače a telekomunikačních zařízení je port (podstatné jméno) obecně specifické místo pro fyzické připojení k některému dalšímu zařízení, obvykle se zásuvkou a zástrčkou některého druhu. Počítač je typicky vybaven jedním nebo více sériovými porty a obvykle jedním paralelním portem. 2) V programování představuje port (podstatné jméno) „místo logického připojení“ a speciálně pomocí internetového protokolu TCP/IP i způsob, jakým klientský program specifikuje konkrétní serverový program v počítači v síti. Aplikace vyšší úrovně, které používají protokol TCP/IP, jako jsou webový protokol nebo protokol HTTP (Hypertext Transfer Protocol), mají porty s přidělenými čísly. Ty se nazývají „dobře známé porty“ a jsou přidělovány úřadem pro přidělování internetových čísel IANA (Internet Assigned Numbers Authority). Dalším procesům aplikací jsou čísla portů poskytována dynamicky pro každé připojení. Když je nejprve spuštěna služba (serverový program), vytvoří se vazba se stanoveným číslem portu. Když chce libovolný klientský program použít tento server, musí také požádat o vytvoření vazby se stanoveným číslem portu. Používají se čísla portů od 0 do 65535. Porty 1 až 1023 jsou vyhrazeny pro použití určitými privilegovanými službami. Pro službu

HTTP je jako výchozí definován port 80 a tento port nemusí být uveden v URL (Uniform Resource Locator).

### Používání více cest

Použití vícecestného způsobu ukládání.

### Pracovní stanice

V prostředí systému BVMS: vyhrazený počítač, ve kterém je nainstalována aplikace Operator Client. Tento počítač je nakonfigurován jako pracovní stanice v aplikaci Configuration Client a má povolené specifické funkce.

### Pracovní stanice s aplikací Operator Client

Počítač v prostředí systému Bosch Video Management System určený k zobrazení živého obrazu, přehrávaných videodat a k provádění konfiguračních úloh. V tomto počítači je nainstalována aplikace Operator Client.

### Primární VRM

Synonymem pro zařízení VRM.

### Prodleva

Předem nastavená doba, po kterou budou během sekvence kamer zobrazena v Obrazovém okně videodata z jedné kamery, než se zobrazí videodata z další kamery.

### Přemostění ATM/POS Bosch

Přijímá řetězce přes sériový kabel a rozhraní COM a odesílá je přes kabel Ethernet (TCP/IP). Řetězce jsou obvykle data pokladních terminálů nebo transakce z bankomatů.

### Přenosová propojovací linka

Analogové výstupy analogové matice, které jsou připojeny ke kodéru. Tímto způsobem mohou být v systému Bosch Video Management System použity maticové zdroje videosignálu.

### Příkazový skript

Makro, kterým může správce naprogramovat provedení automatické akce, jako je nastavení polohy kamery PTZ nebo odeslání e-mailů. Pro tuto funkci poskytuje systém Bosch Video Management System specifickou sadu příkazů. Příkazové Skripty se dělí na klientské skripty a serverové skripty. Klientské skripty se používají na klientských pracovních stanicích k provedení určitých úkolů, které mohou probíhat na klientské stanici. Serverové skripty jsou prováděny automaticky událostí, která byla spuštěna

v systému. Události jim poskytují argumenty, jako jsou datum a čas. Příkazový Skript se může skládat z několika skriptletů. Můžete jej vytvořit pomocí následujících skriptovacích jazyků: C#, VB.Net. Příkazové Skripty se spouští v reakci na události nebo poplchy, automaticky podle plánu (pouze serverové skripty) nebo manuálně z okna Logický Strom, ikonami nebo z map.

### Přístup Enterprise

Přístup Enterprise je funkce systému BVMS, která je tvořena jedním nebo více účty Enterprise Account. Každý účet Enterprise Account obsahuje oprávnění k zařízením konkrétního serveru Management Server.

### P-snímek

Předpokládaný snímek. Součást metody komprese videodat.

### RAID

Redundant array of independent disks – Redundantní pole nezávislých disků. Používá se k uspořádání dvou nebo více pevných disků tak, jako kdyby to byla jedna jednotka. Na takové jednotce jsou data sdílena nebo zdvojena. To se využívá k dosažení větší kapacity, spolehlivosti a rychlosti.

### RCP

Remote Control Protocol

### Redundantní zařízení VRM

Software v prostředí systému BVMS. Speciální případ sekundárního zařízení VRM. Slouží k tomu, aby nahrávky pořízené primárním zařízením VRM byly současně ukládány také do jiného cílového zařízení iSCSI, a to se stejným nastavením nahrávání.

### Referenční obraz

Referenční obraz je nepřetržitě porovnáván s aktuálním obrazem. Pokud se aktuální obraz v označených oblastech liší od referenčního obrazu, spustí se poplach. To umožňuje detekovat neoprávněnou manipulaci, která by jinak nebyla detekována, například otočení kamery.

### režim Živého Obrazu

Funkce aplikace Operator Client. Používá se pro živý obraz videa.

### ROI

Oblast zájmu. Funkce oblastí zájmu byla vytvořena za účelem úspory šířky přenosového pásma při přiblížení části obrazu z kamery u pevných kamer s rozlišením HD. Tato část se chová jako kamera PTZ.

### Rozlišení videa

Stanovení počtu pixelů ve vodorovném a svislém směru přenášených s videosignály. PAL: 1CIF = 352 × 288 2CIF = 704 × 288 4CIF = 704 × 576 QCIF = 176 × 144 NTSC 1CIF = 352 × 240 2CIF = 704 × 240 4CIF = 704 × 480 QCIF = 176 × 120 HD 720p = 1 280 × 720 kódované 1080p = 1 920 × 1 080 kódované

### rozsahy zaostření

Rozsah zaostření je pojem používaný ve spojitosti s kamerami ONVIF. Jedná se o parametr používaný k sondování zařízení ONVIF. Obvykle tento parametr obsahuje identifikátor URI podobný následujícímu: onvif://www.onvif.org/<path>. Parametr <path> může mít hodnotu například video\_encoder nebo audio\_encoder. Jedno zařízení ONVIF může mít více rozsahů zaostření. Tento identifikátor URI označuje oblast úlohy zařízení.

### RTP

Real-Time Transport Protocol; protokol pro přenos obrazu a zvuku v reálném čase

### RTSP

Real Time Streaming Protocol – Přenosový protokol pro přenos v reálném čase. Síťový protokol, který umožňuje řídit nepřetržitý přenos audiovizuálních dat nebo softwaru přes síť používající protokol IP.

### Řada zařízení

Kodéry a kamery IP od společnosti Bosch mohou patřit do jedné z následujících řad zařízení: Řada zařízení 1, řada zařízení 2, řada zařízení 3. Zařízení řady 1 mohou nahrávat pouze tok 1. Zařízení řady 2 mohou nahrávat tok 1 a tok 2. Zařízení řady 3 mohou nahrávat tok 1, tok 2 nebo pouze snímky I-Frame.

### Sekundární VRM

Software v prostředí systému BVMS. Slouží k tomu, aby nahrávky pořízené jedním či několika primárními zařízeními VRM byly současně ukládány

také do jiného cílového zařízení iSCSI. Nastavení nahrávání se může od nastavení primárního zařízení VRM lišit.

### Seznam Poplachů

Okno v systému Bosch Video Management System používané k zobrazení seznamu aktivních poplachů.

### skupina monitorů

Sada monitorů připojených k dekodérům. Skupina monitorů může být použita ke zpracování poplachů v dané fyzické oblasti. Například instalace se třemi fyzicky oddělenými řídicími místnostmi může obsahovat tři skupiny monitorů. Monitory zařazené do skupiny monitorů jsou logicky nakonfigurovány do řádků a sloupců a mohou být nastaveny na různá rozvržení, např. zobrazení na celé obrazovce nebo na kvadrantové zobrazení.

### Skupina uživatelů

Skupiny uživatelů se používají ke stanovení společných atributů uživatelů, jako jsou oprávnění, práva a priority pro PTZ. Stane-li se uživatel členem skupiny, automaticky získá všechny atributy skupiny.

### Složená Událost

Kombinace různých událostí. V této kombinaci se používají booleovské výrazy, tzn. operátory A a NEBO. Kombinovat můžete pouze změny stavu, například změnu stavu spojení na odpojeno nebo aktivaci plánu.

### SNMP

Simple Network Management Protocol. Protokol založený na IP, který umožňuje získat informace ze síťových zařízení (GET), nastavit parametry v síťových zařízeních (SET) a být upozorněn na určité události (EVENT).

### Software Master Control Software

Software používaný jako rozhraní mezi systémem Bosch Video Management System a zařízením Allegiant. Používá se verze 2.8 nebo vyšší.

### Soubory s mapou

Systém BVMS podporuje následující soubory s mapou: PNG a JPG.

### Soubory s mapou místa

Systém BVMS podporuje následující soubory s mapou místa: PNG, JPG, PDF a DWF.

### Strom Zařízení

Hierarchický seznam všech dostupných zařízení v systému.

### TCP

Transmission Control Protocol

### TCP/IP

Transmission Control Protocol / Internet Protocol. Též znám jako sada internetových protokolů. Jedná se o sadu komunikačních protokolů sloužících k přenosu dat přes síť IP.

### Textová data

Data z pokladního terminálu nebo bankomatu, jako jsou datum a čas nebo číslo účtu v bance, uložená s odpovídajícími videodaty k poskytnutí doplňkových informací pro vyhodnocení.

### Událost

Okolnost nebo stav, který je spojen s poplachem nebo akcí. Události mohou pocházet z mnoha zdrojů, jako jsou kamery, archivační zařízení, adresáře, digitální vstupy atd. Mohou zahrnovat stavy, jako jsou spuštění nahrávání, ztráta signálu, zprávy o zaplnění disku, přihlášení uživatelů, spuštění prostřednictvím digitálních vstupů atd.

### UDP

User Datagram Protocol. Protokol bez připojení používaný k výměně dat přes IP síť. Vzhledem k nižším režijním nákladům je protokol UDP vhodnější pro přenos videodat než protokol TCP.

### unmanaged site

Položka stromu zařízení v systému BVMS, která může obsahovat síťová videozařízení, například digitální videorekordéry. Tato zařízení nejsou spravována modulem Management Server vašeho systému. Uživatel aplikace Operator Client se může k zařízením stanoviště unmanaged site připojit na vyžádání.

### URI

Uniform Resource Identifier – Jednotný identifikátor zdroje. Řetězec pro identifikaci síťového zdroje. Každý identifikátor URI se skládá ze schématu, autority, cesty, dotazu a fragmentu. Pro službu přenosu videodat do mobilních zařízení jsou povinné pouze schéma a fragment. Příklad: `http:<schéma>//prikklad.cz<autorita>/over/therepath?name=ferret<dotaz>#nose<fragment>`



## URL

Uniform Resource Locator (adresa URL)

## ústředna EZS

Obecný název pro základní zařízení v zabezpečovacím systému Bosch proti narušení (vloupání). Klávesnice, moduly, hlásiče a jiná zařízení se připojují k ústředně.

## VCA

Analýza obsahu obrazu: počítačová analýza toků videodat, která určuje, co se děje na sledované scéně. Viz též Intelligent Video Analytics

## Více cest

Metoda v počítačovém ukládání dat, kdy je definováno více fyzických cest, které spojují datový server s jedním cílovým úložištěm (pomocí různých ovladačů, sběrníkových přepínačů apod.) a které slouží k převzetí služeb při selhání nebo k vyvážení zatížení (redundance, účinnost).

## Video Analytics

Video analytics je softwarový proces, který porovnává obraz z kamery s uloženými snímky konkrétních osob nebo objektů. V případě shody software spustí poplach.

## Virtuální vstup

Používá se k přeposílání událostí ze systémů od jiného výrobce do systému Bosch Video Management System.

## VRM

Video Recording Manager. Softwarový balíček, který je součástí systému Bosch Video Management System a který zajišťuje správu ukládání videodat (MPEG-4 SH++, H.264 a H.265) se zvukovými daty a metadaty do zařízení iSCSI v síti. Software VRM udržuje databázi obsahující informace o zdrojích nahrávek a seznam přidružených jednotek iSCSI. Software VRM je realizován jako služba spuštěná v počítači v síti systému Bosch Video Management System. Zařízení VRM jako takové videodata neukládá, ale rozděluje úložné kapacity na zařízeních iSCSI mezi kodéry a současně řídí vyrovnaní zatížení mezi více zařízeními iSCSI. Zařízení VRM směřuje toky přehrávání ze zařízení iSCSI do aplikací Operator Client.

## Vyhledávání serverů

Přístup pro uživatele aplikace Configuration Client nebo Operator Client je realizován postupným připojením k přístupovým bodům několika systémů. Přístupový bod k systému může být modul Management Server nebo Enterprise Management Server.

## Výřez mapy

Výřez mapy je oblast obrazovky používaná pro zobrazení určené geolokace na globální mapě.

## Záložní VRM

Software v prostředí systému BVMS. Přebírá úlohu přiřazeného primárního nebo sekundárního zařízení VRM v případě, že toto zařízení selže.

# Rejstřík

## Symboly

žádné heslo 89

## A

aktivace  
     konfigurace 89  
     předchozí konfigurace 90  
     zpožděná 89

aktivace 92  
     zpožděná 101

aktivní body 249

aktivovat 89  
     Bosch Video Management System 72

aktualizace  
     funkce zařízení 78, 214

aktualizace firmwaru  
     klávesnice Bosch IntuiKey 54

aktualizovat stavy 103, 104, 105

Allegiant  
     CCL emulation 155  
     control channel 59  
     Emulace CCL 121  
     Kamera PTZ 277  
     příliš mnoho kamer 352  
     Satellite System 59  
     Verze firmwaru 50, 51

Allegiant matrix 129

all-in-one systém 62

analogová matice 129

ANR 80, 221, 277

automatická aktivace poplachů 39

automatické odhlášení 116

automatické opětovné přihlášení 89

automatické opětovné spuštění 89

automatické zobrazení poplachů 39

automatický režim nahrávání 175

## B

bankomaty a pokladní terminály 120

bezpečnostní ústředna 156, 157

blikající ikony zařízení 294, 313

blokování PTZ 320, 326, 344

bodů  
     odpojení 325, 326

Bosch IntuiKey keyboard 140, 151

Bosch Video Management System 16

aktivovat 72

GUI language 350

licencování 72

nápověda online 14

přehled 16

Brána firewall 198

## C

CABAC 284

CCL emulation 155

CCTV keyboard  
     connection loss 351

cílové heslo 206, 218

configuration data  
     export 91

crash  
     Configuration Client 351

čas po události 278, 285

čas před událostí 278

čas před událostí záznamu 285

časové pásmo 207, 208

časový server 80

## D

databáze deníku 117

    propojovací řetězec 117

DCZ keyboard 151

decoder  
     Bosch IntuiKey keyboard 140

dekodér BVIP 78, 214

    přidat 136, 177, 205

dekodér:cílové heslo 206, 218

delete user 318

Depeše protokolu SNMP  
     get 111

    odeslat 111

digitální klávesnice 151

digitální videorekordér 120

doba po poplachu 285

doba po události 285

doba před poplachem 285

doba před událostí 285

DSA E-Series 180, 181, 186, 187

DTP3N 146

duální nahrávání 28, 183, 291

duální ověřování 319

duální tok 133

duplicitní adresy IP 102

duplikování události	307		
DVR device	126		
<b>E</b>			
e-mailové zařízení	120		
Emulace CCL zařízení Allegiant	155		
přístup zamítnut	154		
Enterprise Management Server	328		
Enterprise System	23, 82		
Enterprise User Groups	315		
export			
configuration data	91		
konfigurační data do OPC	92		
MOV	324		
Příkazový skript	87		
Tabulka kamer	281		
Export do vzdáleného umístění	41		
<b>F</b>			
filtering	103, 104, 105, 119, 250, 274, 293, 296, 298, 317		
finding			
devices	103, 104, 105, 119, 250, 274, 293, 296, 298, 317		
fond			
přesunutí zařízení	191, 201, 220		
VRM	171, 220		
změna	220		
fond úložišť iSCSI	184		
fond úložišť VRM	184		
fondy	184		
Forensic Search	96, 133		
Forenzní vyhledávání	131, 134		
funkce Hlasový intercom	325		
Funkce Intercom	325		
funkce zařízení			
aktualizace	78, 214		
<b>G</b>			
globální nastavení poplachů	311		
globální výchozí heslo	69, 89, 102		
GUI language	350		
<b>H</b>			
H.264	284		
HD kamery	327		
heslo	138, 211, 219		
change password	318		
chybí heslo	89		
<b>I</b>			
import			
Příkazový skript	87		
interface settings			
VIP XD	140		
IP adresa			
duplicitní	102		
změna	135		
změnit	103, 120		
IP adresu			
změnit	222		
iPad	155, 156		
iPhone	155, 156		
iSCSI storage pool	165		
<b>J</b>			
jazyk			
Configuration Client	116		
Operator Client	317		
jednotky LUN			
větší než 2 TB	176		
Jméno iniciátora serveru	168		
<b>K</b>			
kamera k detekci požáru	345		
Kamera PTZ	288, 289		
Allegiant	277		
kamera s kopulovým krytem	288, 289		
kamery UHD	134		
katalogový list	20		
Klávesnice Bosch IntuiKey	50, 51, 54, 121, 131		
klávesnice CCTV	151		
klávesnice DCZ	151		
klávesnice IntuiKey	151		
Klávesnice KBD Universal XF	50, 121, 131		
klientský Příkazový Skript			
poplach přijat	304		
provedeno při spuštění	87		
provedený při spuštění	88, 133		
kodeky	284		
kodér			
přidat	173, 182, 211, 346		
Webová stránka	211		
kodér BVIP:přidání	137, 214		
kodér:režim záložního nahrávání	224		
kodéru BVIP	78, 214		
přidání	136, 177, 205		
kódování v zařízeních NVR	119, 168		
Kompatibilní systémy			
program Network Host	58		
řídící kanál	58		

konfigurace nahrávání pomocí zařízení VRM	95	<b>O</b>	
konfigurace VRM		Oblast zájmu	276, 290, 320
Synchronizace	174	Oblasti zájmu	276
konfigurační data do OPC		obnovit stavy	98
export	92	odděleno	332
kopírovat a vložit	280	odpojení	
kvadrantové zobrazení	141	bod	325, 326
kvalita nahrávání	282	odpojeno	332
<b>L</b>		odstranění přednastavených poloh	288
language	350	offline	318, 332
licencování		ochrana nahrávání poplachu	312
Bosch Video Management System	72	Operator Client	16, 251
Průvodce konfigurací	69	oprávnění	249, 251
Server Stratus	72	ověřit pravost	217
Logging	169	ovládání kamery	96, 284
Logický strom	251, 304	ovládání PTZ	
logování ONVIF	359	blokování	320, 326, 344
logování událostí ONVIF	359	<b>P</b>	
<b>M</b>		panel Zařízení	249
Management Server	20, 23, 332	panoramatická kamera	
manuální nahrávání	41, 299, 311	režimy zobrazení	42
mapa		password change	318
blikající aktivní body	294, 313	periferní zařízení	120
mapa poplachů	300	Person identification	
Map-based tracking assistant	266	Přidání zařízení person identification device	160
mapování názvů IQN	188	Přidat kamery do zařízení person identification device	162
mapy	249	Zařízení Person Identification device	160
matice Allegiant	120, 129	poměr stran 16/9	327
MIC IP 7000	349	pooling	165
Mobile Video Service	62, 155	poplachová sekvence	299, 311
Průvodce konfigurací služby	62	poplachu	
Moduly vstupů a výstupů	121	pořadí řazení	299
monitor zařízení	92	poruchové relé	266
MOV	324	pořadí řazení	
<b>N</b>		poplachu	299
nahradit obsah	252	Poznámky k vydání	20
nahrávání do paměti RAM	285	pracovní stanice	117
nahrávání poplachu	299, 311, 312	prázdné heslo	89
nápověda	14, 15	Primární VRM	122, 166
nápověda online k aplikaci	14	Primární záložní zařízení VRM	171
nápověda pro rozhraní API skriptů Bosch	86	Primární zařízení VRM	28
Nastavení SNMP	111	priorita poplachu	344
nečinnost	116	profil	282
Neoprávněná osoba		Profil médií ONVIF	276
Detekována neoprávněná osoba	314	propojení map	260
new DiBos devices	127, 128	propojit s mapou	260
Nezávislý klient Operator Client	332	propojovací řetězec	117
NVR	20	protokolování	308, 310

předchozí konfigurace	90	Režim offline	332
přepínací senzory	310	režim záložního nahrávání	175
přesunutí zařízení	191, 201, 220	kodér	224
přidání poplachového vstupu zařízení Bosch Allegiant	95	režimy zobrazení u panoramatické kamery	42
přidání přemostění ATM/POS Bosch	94	ROI	290, 320
přidání stanoviště unmanaged site	207, 209	řada kamer	249, 258, 259
přidání textových dat do nepřetržitého nahrávání	297	<b>S</b>	
přidání zařízení k analýze video analytics	159	sekundární nahrávání	183, 291
přidat dekodér BVIP	136, 177, 205	Sekundární VRM	167
přidat fond		Sekundární záložní VRM	171
VRM	171	Sekundární zařízení VRM	28, 122
přidat kodér	173, 182, 211, 346	sekvence	259
přidat kodér BVIP	136, 137, 177, 205, 214	sekvence kamer	249, 258, 259
přidat VRM	165	Server ID	75
příkazový skript	249, 256	Server List	
export	87	add columns	82, 125
import	87	delete columns	82, 125
nápopověda pro rozhraní API skriptů Bosch	86	Server Lookup	124
Příkazy Allegiant CCL	60	Server OPC	350
Příkazy CCL	155	Server Stratus	
příkazy nabídky	98	licencování	72
příklady	94	Síť serveru	208
konfigurace nahrávání pomocí zařízení VRM	95	Síť serverů	207, 208, 209
přidání poplachového vstupu zařízení Bosch		síťová adresa	
Allegiant	95	změna	135
přidání přemostění ATM/POS Bosch	94	síťovou adresu	
příliš mnoho kamer Allegiant	352	změnit	222
připojení		skupina analogových monitorů	117, 121
Klávesnice Bosch IntuiKey a BVMS	51	skupina LDAP	113, 342
Matice Allegiant a BVMS	55	skupina monitorů	141, 299, 304
přístup k nápopovědě	14	jednoduché zobrazení	141
přístup k ovládání PTZ	344	kamera při spuštění	141
přístup zamítnut		kvadrantové zobrazení	141
Emulace CCL zařízení Allegiant	154	OSD	141
přízůsobené události	293, 309	přidat	141
push-to-talk	325	výchozí kamera	141
<b>R</b>		skupiny uživatelů	315, 317
Recording preferences	224	skupiny uživatelů LDAP	113, 317, 342
redundantní nahrávání	28	Složené události	293, 309
Redundantní VRM	122	služba pro překódování	156
Redundantní zařízení VRM	28, 172	soubor Allegiant	352
relé		soubory HTML	249
poruchové	266	spuštění nahrávání textových dat	312
remove user	318	stav	92
Režim kompatibility	41	stavy	98, 103, 104, 105
režim nahrávání		Stránka Emulace CCL zařízení Allegiant	154
automatický	175	Strom Zařízení	119, 168, 249
režim nahrávání poplachů	285	svátky	272
		synchronizace	80

synchronizace času	80	Vyhlazovací filtr H.264	284
systémové požadavky	20	vyhledání	
Systémy řízení přístupu	158	informace v nápovědě	14
<b>T</b>		vyhledat	
Tabulka nahrávání	274	Kodéry	122
Target data rate (Cílová přenosová rychlost)	284	kodéry s místním úložištěm	122
tisk nápovědy	15	napříč podsítěmi	116
tlačítko uživatelské události	308	pouze kodéry pro živý obraz	122
tlačítko uživatelských událostí	308	v podsítích	116
tok	276, 287	VRM	122
transcoding service	155	vyhledávání konfliktních adres IP	101
<b>U</b>		výchozí adresa IP	102
úložný systém iSCSI	184	výchozí heslo	89, 102
unreliable network	155	výchozí kamera	142
user		výchozí konfigurace	188
delete	318	výchozí tok	131, 276
remove	318	výjimečné dny	272
uživatel LDAP	317	Výměna zařízení	74, 75
<b>V</b>		vynucená ochrana heslem	102
velká jednotka LUN	176, 180, 186, 192	vypnutí poplachových sirén	325
velké jednotky LUN	176	výřez mapy	262
vícemonitorový režim	327	vytvoření	
vícenásobný výběr	251, 252	Příkazový skript	86
víceměrové vysílání	198	<b>W</b>	
video analytics	159	webový klient	156
Video Streaming Gateway	120	WLAN	155, 156
VIDEOJET connect 7000	349	<b>Z</b>	
VIP X1600 XFM4	284	zakázat vynucenou ochranu heslem	102
VIP XD	50	základní konfigurace	188
half-duplex mode	140	Záložní zařízení VRM	28, 122, 171
interface settings	140	záložního nahrávání	
kvadrantové zobrazení	141	režim	175
virtuální vstup	120	zařízení bez ochrany heslem	89
VRM		zařízení BVIP	
fond	171, 220	heslo	138, 211, 219
Primární	122, 166	Webová stránka	211
Primární záložní	171	zařízení DiBos	120
přidat	165	zařízení iSCSI	188
přidat fond	171	zařízení pro monitorování sítě	120
Redundantní	122	zařízení VRM	
Sekundární	122, 167	Primární	28
Sekundární záložní	171	Redundantní	28, 172
Záložní	122, 171	Sekundární	28
VRM 3.50	174	Záložní	28
VRM storage pool	165	zdrojové soubory	252
		import	252
		změna adresy IP	135
		změna fondu	220
		změna hesla	138, 171, 211, 219

---

změna síťové adresy	135
změnit heslo	138, 171, 211, 219
změnit IP adresu	103, 120, 222
změnit síťovou adresu	222
zpožděná aktivace	89, 101
ztišení zvukové signalizace	325











**Bosch Security Systems B.V.**

Torenallee 49

5617 BA Eindhoven

Netherlands

**[www.boschsecurity.com](http://www.boschsecurity.com)**

© Bosch Security Systems B.V., 2022

**Building solutions for a better life.**

202205091613