

BVMS

Sisällysluettelo

| | | |
|----------|--|-----------|
| 1 | Ohjeen käyttäminen | 7 |
| 1.1 | Tietojen etsiminen | 7 |
| 1.2 | Ohjeen tulostaminen | 7 |
| 2 | Johdanto | 9 |
| 2.1 | BVMS:n versiot | 10 |
| 3 | Järjestelmän yleistiedot | 12 |
| 3.1 | Laitteistovaatimukset | 13 |
| 3.2 | Ohjelmistovaatimukset | 13 |
| 3.3 | Lisenssivaatimukset | 13 |
| 4 | Käsitteet | 14 |
| 4.1 | BVMS-järjestelmärakenteen käsitteet | 14 |
| 4.1.1 | Yhden Management Server -palvelimen järjestelmä | 14 |
| 4.1.2 | Enterprise System | 15 |
| 4.1.3 | Server Lookup | 16 |
| 4.1.4 | Unmanaged site | 17 |
| 4.2 | Tallennus | 19 |
| 4.2.1 | ANR (automaattinen verkon eheyty) | 19 |
| 4.2.2 | Tallennukseen liittyvien tapahtumien yleiskuvaus | 20 |
| 4.3 | Hälytysten käsittely | 21 |
| 4.4 | Uloskirjaus käyttämättömyyden takia | 23 |
| 4.5 | Versiorippumaton Operator Client | 23 |
| 4.5.1 | Työskentely yhteensopivuustilassa | 24 |
| 4.6 | Panoraamakameran katselutilat | 24 |
| 4.6.1 | 360° panoraamakamera – lattia- tai kattoasennettu | 25 |
| 4.6.2 | 180° panoraamakamera – lattia- tai seinäasennettu | 26 |
| 4.6.3 | 360° panoraamakamera – seinäasennettu | 27 |
| 4.6.4 | 180° panoraamakamera – seinäasennettu | 28 |
| 4.6.5 | Panoraamakameran rajattu näkymä | 29 |
| 4.7 | SSH-tunnelointi | 30 |
| 5 | Aloittaminen | 31 |
| 5.1 | Operator Client -työaseman käynnistäminen | 31 |
| 5.2 | Operator Clientin käynnistäminen komentolinjan parametreilla | 32 |
| 5.3 | Uuden kokoonpanon hyväksyminen | 32 |
| 5.4 | Järjestelmän käyttäminen | 33 |
| 5.5 | Server Lookup -toiminnon avulla | 33 |
| 6 | Kameran kuvien näyttäminen | 34 |
| 6.1 | Aikavyöhykkeen valitseminen | 34 |
| 6.2 | Kameran näyttäminen Kuvaruudussa | 35 |
| 6.3 | Panoraamakameran näyttäminen | 35 |
| 6.4 | Panoraamakameran katselutilan vaihtaminen | 36 |
| 6.5 | Kaksoiskameran lämpökameratilan ja optisen tilan näyttäminen | 36 |
| 6.6 | Kameroiden näyttäminen useista hallintapalvelimista | 37 |
| 6.7 | Kohteen hakeminen Loogisesta Puusta | 37 |
| 6.8 | Kuvaruudun rivimäärän muuttaminen | 37 |
| 6.9 | Kuvaruutujen järjestäminen ja koon muuttaminen | 38 |
| 6.10 | Hälytyskuvaikkunan näyttäminen | 38 |
| 6.11 | Manuaalisen tallennuksen käynnistäminen | 39 |
| 6.12 | Esiasetetun kamerajakson käynnistäminen | 39 |

| | | |
|--------|--|-----------|
| 6.13 | Automaattisen kamerajakson käynnistäminen | 40 |
| 6.14 | Yksikanavaisen äänitilan käyttäminen | 41 |
| 6.15 | Monikanavaisen äänitilan käyttäminen | 41 |
| 6.16 | Digitaalisen zoomin käyttäminen | 41 |
| 6.17 | Yksittäisen kuvaruudun tallentaminen | 42 |
| 6.18 | Yksittäisen kuvaruudun tulostaminen | 42 |
| 6.19 | Täyskuvanäyttötilaan vaihtaminen | 43 |
| 6.20 | Kuvaruudun palkkien näyttäminen ja piilottaminen | 43 |
| 6.21 | Kameran tietojen näyttäminen | 43 |
| 6.22 | Videon sisältöanalyysin (VCA) ottaminen käyttöön | 43 |
| 6.23 | Videon sisältöanalyysin (VCA) sääntöjen näyttäminen | 44 |
| 6.24 | Pikatoiston käynnistäminen | 44 |
| 6.25 | Kameran määrittäminen monitorille | 45 |
| 6.26 | Äänitilan käyttäminen | 45 |
| 6.27 | Sisäpuhelin-toiminnon käyttäminen | 45 |
| 6.28 | PTZ-kameran ohjauksen lukitseminen | 47 |
| 6.29 | Vertailukuvan päivittäminen | 47 |
| 6.30 | Monitoriryhmän näyttäminen | 48 |
| 6.31 | Reaaliaikaisen tietovirran valitseminen näyttöön | 48 |
| 6.32 | Videon näyttäminen pienellä kaistanleveydellä | 49 |
| 6.33 | TCP:n käyttäminen luotettavaa yhteyttä varten | 50 |
| 6.34 | Yhdistäminen hallitsemattomaan sijaintiin | 51 |
| 6.35 | Videon analysoinnin antaman hälytyksen näyttäminen | 52 |
| 6.36 | Intelligent Insights -pienoissovellusten näyttäminen | 52 |
| 7 | PTZ-kameroiden käyttäminen | 53 |
| 7.1 | PTZ-kameroiden ohjaaminen | 53 |
| 7.2 | Ikkunaan upotettujen PTZ-kameran hallintatyökalujen käyttö | 53 |
| 7.3 | Kohdealuetoiminnon käyttäminen | 54 |
| 7.4 | Älykkään seurannan käyttäminen | 55 |
| 8 | Karttojen, maailmankartan ja karttaikkunoiden käyttäminen | 56 |
| 8.1 | Kohdekartan näyttäminen | 56 |
| 8.2 | Karttaikkunan näyttäminen | 57 |
| 8.3 | Map-based tracking assistantin käyttö | 57 |
| 9 | Suosikkien ja kirjanmerkkien käyttäminen | 60 |
| 9.1 | Kohteiden lisääminen Suosikit-puuhun | 60 |
| 9.2 | Näkymien luominen ja muokkaaminen | 61 |
| 9.3 | Kirjanmerkin lisääminen | 62 |
| 9.4 | Kirjanmerkin muokkaaminen | 63 |
| 9.5 | Kirjanmerkin lataaminen | 63 |
| 9.6 | Kirjanmerkkien vieminen | 64 |
| 9.6.1 | Vie kirjanmerkki -valintaikkuna | 64 |
| 9.6.2 | Vie useita kirjanmerkkejä -valintaikkuna | 65 |
| 10 | Tallennettujen videoiden hallinta | 67 |
| 10.1 | Aikavyöhykkeen valitseminen | 67 |
| 10.2 | Tallennetun videon etsiminen | 68 |
| 10.2.1 | Videohaun tulokset -ikkuna | 69 |
| 10.3 | Tallennettujen videoiden toisto | 69 |
| 10.4 | Aikajanan käyttäminen | 69 |
| 10.5 | Toistonopeuden muuttaminen | 70 |

| | | |
|---------|---|------------|
| 10.6 | Videon rajoittaminen tai rajoituksen poistaminen | 70 |
| 10.7 | Videon suojaus tai suojauksen poistaminen | 70 |
| 10.8 | Videotietojen poistaminen | 71 |
| 10.9 | Videotietojen aitouden vahvistaminen | 72 |
| 10.9.1 | Aitouden vahvistustulokset -valintaikkuna | 72 |
| 10.10 | Videotietojen vieminen | 74 |
| 10.10.1 | Ajanjakson vieminen | 76 |
| 10.10.2 | Yhden hakukohteen vieminen | 76 |
| 10.10.3 | Vieminen yhteen tiedostoon | 77 |
| 10.10.4 | Salasanan määrittäminen ventiin | 77 |
| 10.10.5 | Vie video -valintaikkuna | 78 |
| 10.10.6 | Vie-valintaikkuna | 79 |
| 10.11 | Viedyn videon lataaminen | 80 |
| 10.12 | Videon sisältöanalyysin (VCA) ottaminen käyttöön | 80 |
| 10.13 | Forensic Search -haun suorittaminen | 81 |
| 10.14 | Forensic Search -hakutulosten ikkuna | 82 |
| 10.15 | Lokimerkintöjen etsiminen | 82 |
| 10.15.1 | Unmanaged site -tyyppiseen sijaintiin kirjautumisten haku | 83 |
| 10.15.2 | Valitse palvelin | 83 |
| 10.15.3 | Valitse hakuparametrit -valintaikkuna | 84 |
| 10.15.4 | Tapahtuman valinta -valintaikkuna | 85 |
| 10.15.5 | Laitteen valinta -valintaikkuna | 85 |
| 10.15.6 | Hakuehdot-valintaikkuna | 86 |
| 10.15.7 | Lokitulokset -valintaikkuna | 86 |
| 10.16 | Tekstitietojen näyttäminen | 86 |
| 10.17 | Tekstitietojen hakeminen | 87 |
| 10.18 | Tekstitietojen hakeminen lokimerkinnöistä | 88 |
| 10.19 | Tekstitietojen poistaminen lokimerkinnöistä | 89 |
| 10.20 | Videon näyttäminen pienellä kaistanleveydellä | 89 |
| 10.21 | Tallennuslähteen vaihtaminen | 91 |
| 10.22 | Yhdistäminen hallitsemattomaan sijaintiin | 91 |
| 11 | Tapahtumien ja hälytysten käsittely | 93 |
| 11.1 | Hälytyksen hyväksyminen | 93 |
| 11.2 | Kommenttien lisääminen hälytykseen | 94 |
| 11.3 | Hälytyksen kuittaaminen | 94 |
| 11.4 | Hälytysluettelo-ikkunan mukauttaminen | 95 |
| 11.5 | Live kuva -kuvaikkunan näyttäminen | 95 |
| 11.6 | Hälytyskuvaikkunan hälytysnäyttöjen vaihtaminen | 95 |
| 11.7 | Työnkulun aloittaminen | 96 |
| 11.8 | Hälytyksen hyväksynnän peruuttaminen | 96 |
| 11.9 | Käyttäjätapahtuman käynnistäminen | 97 |
| 11.10 | Hälytysluettelo -ikkuna | 97 |
| 12 | Person Identification -hälytysten hallinta | 99 |
| 12.1 | Person Identification -hälytyksen henkilöiden hallinta | 99 |
| 13 | Rikosilmoitinkeskuksen toimintojen ohjaaminen | 101 |
| 13.1 | Hälytyssireenien poiskytkeminen | 101 |
| 13.2 | Ovien toiminta | 101 |
| 13.3 | Kohteen ohittaminen | 101 |
| 13.3.1 | Alueen ohjaaminen | 102 |

| | | |
|-----------|---|------------|
| 14 | Kulunvalvontatoimintojen ohjaaminen | 103 |
| 14.1 | Kulkuluvan myöntäminen ja kieltäminen | 103 |
| 14.2 | Ovien toiminta | 103 |
| 15 | Näppäimistön käyttäminen | 104 |
| 15.1 | KBD Universal XF -näppäimistön käyttäminen | 104 |
| 15.1.1 | KBD Universal XF -näppäimistön käyttöliittymä | 104 |
| 15.2 | Bosch IntuiKey -näppäimistön käyttöliittymä | 106 |
| 15.2.1 | Tilanäyttö | 107 |
| 15.3 | Työasemaan yhdistetyn Bosch IntuiKey -näppäimistön käyttäminen | 107 |
| 15.3.1 | IntuiKey-näppäimistön käynnistäminen | 108 |
| 15.3.2 | Toimintatilojen syöttäminen | 108 |
| 15.3.3 | Kameroiden näyttäminen | 108 |
| 15.3.4 | IntuiKey-näppäimistön ohjaussauvan käyttäminen | 109 |
| 15.3.5 | IntuiKey-näppäimistön toimintonäppäimien käyttäminen | 110 |
| 15.4 | Vastaanottimeen yhdistetyn Bosch IntuiKey -näppäimistön käyttäminen | 111 |
| 15.4.1 | Käyttölaitteen käynnistäminen | 111 |
| 15.4.2 | Kameroiden näyttäminen | 112 |
| 15.4.3 | Ohjaussauvan käyttäminen | 112 |
| 15.4.4 | Näyttönäppäimistön painikkeiden käyttäminen | 112 |
| 16 | Käyttöliittymä | 113 |
| 16.1 | Live-tila | 113 |
| 16.2 | Toistotila | 115 |
| 16.3 | Hälytysilmaisoin | 117 |
| 16.4 | Map-based tracking assistantin näyttäminen | 119 |
| 16.5 | Käytetyt kuvakkeet | 121 |
| 16.6 | Valikkokomennot | 126 |
| 16.7 | Asetukset -valintaikkuna | 129 |
| 16.7.1 | Ohjaus-välilehti | 129 |
| 16.7.2 | Näyttö-välilehti | 129 |
| 16.7.3 | Ääni-välilehti | 130 |
| 16.7.4 | Transkoodaus-välilehti | 130 |
| 16.8 | Looginen Puu -ikkuna | 131 |
| 16.9 | Suosikit-puu -ikkuna | 131 |
| 16.10 | Kirjanmerkki-ikkuna | 132 |
| 16.11 | Kuvaikkuna | 132 |
| 16.12 | Kuvaruutu | 133 |
| 16.13 | Hakukenttä | 134 |
| 16.14 | Viennit-ikkuna | 134 |
| 16.15 | Kartta -ikkuna | 135 |
| 16.16 | PTZ-ohjaus -ikkuna | 135 |
| 16.17 | Aikajana -ikkuna | 136 |
| 17 | Pikanäppäimet | 138 |
| 17.1 | Yleiset valinnat | 138 |
| 17.2 | Toisto-ohjaimet | 138 |
| 17.3 | Kuvaikkunan ohjaimet | 138 |
| 18 | Vianmääritys | 139 |
| 18.1 | Yhteyden muodostaminen Bosch IntuiKey -näppäimistöön uudelleen | 139 |
| | Sanasto | 140 |
| | Hakemisto | 145 |

1 Ohjeen käyttäminen



Huomautus!

Jotkin tässä asiakirjassa esiteltävät toiminnot eivät ole käytettävissä BVMS Viewer -versiossa. Lisätietoja eri BVMS-versioista saat osoitteesta www.boschsecurity.com sekä BVMS-pikavalintaoppaasta: [BVMS-pikavalintaopas](#).

Jos haluat lisätietoja BVMS-järjestelmän toiminnoista, avaa käytönaikainen ohje jollakin seuraavista menetelmistä.

Jos haluat käyttää sisällysluetteloa, hakemistoa tai hakua:

- ▶ Valitse **Ohje** -valikosta **Näytä ohje**. Selaa vaihtoehtoja painikkeilla ja linkeillä.

Jos haluat ohjeita ikkunasta tai valintaikkunasta:

- ▶ Valitse työkaluriviltä  .

TAI

- ▶ Avaa ikkunan tai valintaikkunan ohje painamalla F1-näppäintä.

1.1 Tietojen etsiminen

Voit etsiä ohjeen sisältämiä tietoja monin eri tavoin.

Käytönaikaisen ohjeen sisältämien tietojen etsiminen:

1. Valitse **Ohje** -valikosta **Ohje**.
2. Jos vasemmanpuoleinen ruutu ei ole näkyvässä, napsauta **Näytä**-painiketta.
3. Toimi Ohje-ikkunassa seuraavasti:

| Valitse: | Toiminto: |
|------------------|---|
| Sisällys | näyttää käytönaikaisen ohjeen sisällysluettelon. Näytä aiheisiin yhdistetyt sivut napsauttamalla kirjoja ja näytä vastaava aihe oikeanpuoleisessa ruudussa napsauttamalla sivuja. |
| Hakemisto | Hae tiettyjä sanoja tai ilmaisuja tai valitse hakusana hakemiston avainsanojen luettelosta. Näytä vastaava aihe oikeanpuoleisessa ruudussa kaksoisnapsauttamalla avainsanaa. |
| Hae | Etsi sanoja tai ilmaisuja aiheiden sisällöstä. Kirjoita sana tai ilmaisu tekstikenttään, paina ENTER-näppäintä ja valitse haluamasi aihe luettelosta. |

Käyttöliittymän tekstit on **lihavoitu**.

- ▶ Nuoli tarkoittaa sitä, että voit napsauttaa alleviivattua tekstiä tai sovelluksen kohdetta.

Aiheeseen liittyvät ohjeet

- ▶ Napsauta, jos haluat näyttää aiheen, joka sisältää tietoja käyttämästäsi sovellusikkunasta. Tämä aihe sisältää tietoja sovellusikkunan ohjaimista.

Käsitteet, sivu 14 Sisältää taustatietoja valituista aiheista.



Huomautus!

Tämä symboli osoittaa mahdollisen omaisuusvahingon tai tietojen häviämisen vaaran.

1.2 Ohjeen tulostaminen

Kun käytät käytönaikaista ohjetta, voit tulostaa aiheita ja tietoja suoraan selainikkunasta.

Ohjeen aiheen tulostaminen:

1. Napsauta hiiren kakkospainiketta oikeanpuoleisessa ruudussa ja valitse **Tulosta**.
Tulosta-valintaikkuna avautuu.
 2. Valitse **Tulosta**.
- ✓ Aihe tulostetaan määritetyllä tulostimella.

2 Johdanto

Siirry BVMS -järjestelmässä ja mobiilisovelluksessa käytettyjen avoimen lähdekoodin ohjelmistojen lisensseihin valitsemalla

<http://www.boschsecurity.com/oss/>



Tuotteeseen sovelletaan yhtä tai useampaa osoitteessa patentlist.hevcadvance.com listattua patenttivaatimusta.

Tässä oppaassa on kuvattu BVMS-järjestelmän käytön perusasias.

Lisätietoja ja yksityiskohtaisia ohjeita on käyttöoppaassa sekä käytönaikaisessa ohjeessa.

BVMS

BVMS Export Player

BVMS Export Player näyttää viedyt tallenteet.

BVMS Viewer

BVMS Viewer on IP-videoturvallisuussovellus verkkoon liitettyjen Bosch-kameroiden ja -tallentimien reaaliaikaisen kuvan katseluun ja toistoon. Ohjelmistopaketti sisältää Operator Client -sovelluksen reaaliaikaisen videokuvan katseluun ja toistoon sekä Configuration Client -sovelluksen. BVMS Viewer on yhteensopiva nykyisten Bosch-IP-videotuotteiden sekä vanhojen Bosch-videolaitteiden kanssa.

Siirry BVMS Viewer -järjestelmässä käytettyjen avoimen lähdekoodin ohjelmistojen lisensseihin valitsemalla

<http://www.boschsecurity.com/oss.>

BVMS Configuration Client

BVMS Operator Client

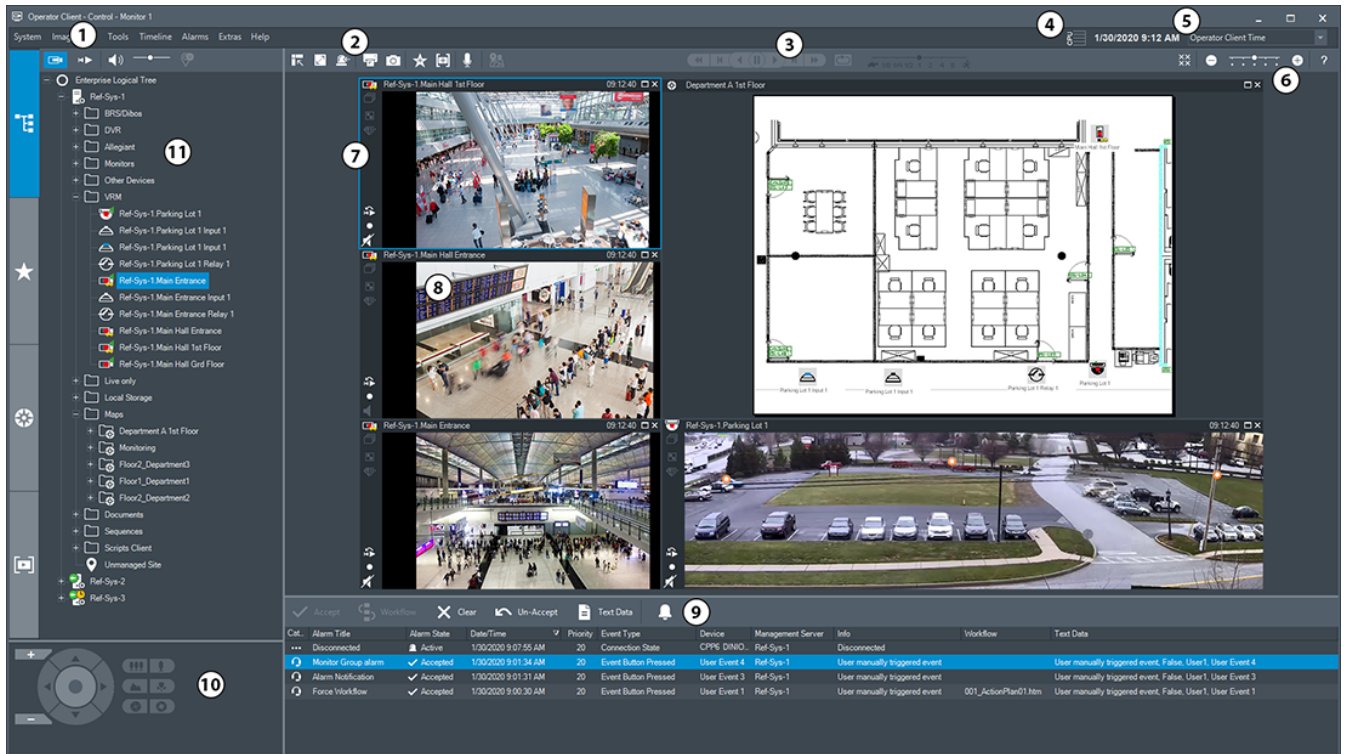

| | | |
|----------|---------------|------------------------------|
| 1 | Valikkopalkki | Voit valita valikkokomennon. |
|----------|---------------|------------------------------|

| | | |
|----|---|--|
| 2 | Työkalurivi | Näyttää käytettävissä olevat painikkeet. Tuo työkalun ohje näkyviin osoittamalla kuvaketta. |
| 3 | Toisto-ohjaimet | Voit hallita pikatoistoa, kameran jaksoa tai hälytysjaksoa. |
| 4 | Suorituskyvyn mittari | Näyttää suorittimen käytön. |
| 5 | Aikavyöhykkeen valitsin | Valitse aikavyöhyke, jonka haluat näyttää useimmissa aikaan liittyvissä kentissä. Käytettävissä vain, jos vähintään yksi Management Server tai unmanaged site Loogisessa Puussa sijaitsee eri aikavyöhykkeellä kuin oma Operator Client. |
| 6 | Kuvaruutujen ohjaimet | Voit valita tarvittavan määrän Kuvaruutuja tai sulkea kaikki Kuvaruudut. |
| 7 | Kuvaikkuna | Näyttää Kuvaruudut. Voit järjestää Kuvaruudut. |
| 8 | Kuvaruutu | Näyttää kameran, kartan, kuvan ja asiakirjan (HTML-tiedosto). |
| 9 |  Hälytysluettelo -ikkuna | Näyttää kaikki järjestelmän luomat hälytykset. Voit hyväksyä tai kuitata hälytyksiä ja aloittaa työnkulun esimerkiksi lähettämällä sähköpostiviestin huoltohenkilölle. Hälytysluetteloa ei näytetä, kun yhteys Management Server -hallintapalvelimeen on katkennut. |
| 10 |  PTZ-ohjaus -ikkuna | Voit ohjata PTZ-kameraa. |
| 11 |  Looginen Puu -ikkuna | Näyttää laitteet, joihin käyttäjryhmällä on käyttöoikeus. Voit valita laitteen Kuvaruutuun määrittämistä varten. |
| |  Suosikkipuun -ikkuna | Voit järjestää Loogisen Puun laitteet tarvittaessa. |
| |  Kirjanmerkit -ikkuna | Voit hallita kirjanmerkkejä. |
| |  Kartta -ikkuna | Näyttää kohdekartan. Saat kartan tietyn osan näkyviin vetämällä. Jos kartta on käytössä, se näytetään automaattisesti kaikille Kuvaruudussa näkyville kameroille. Tällöin kameran on oltava määritettyä karttaan. |

2.1

BVMS:n versiot

BVMS-järjestelmän eri versiot ovat täysin skaalautuvia, joten voit laajentaa videovalvontajärjestelmäsi tarpeidesi mukaan.

Saatavilla ovat BVMS-järjestelmän seuraavat versiot:

- BVMS Professional

- BVMS Enterprise
- BVMS Plus
- BVMS Lite
- BVMS Viewer

BVMS Viewer ja BVMS Professional ovat vain ohjelmiston käsittäviä tuotteita. Niitä ei voi käyttää Bosch DIVAR IP -laitteissa.

BVMS Lite ja BVMS Plus ovat käytettävissä Bosch DIVAR IP -laitteissa tai vain ohjelmiston käsittävinä tuotteina missä tahansa muissa laitteissa.

Tarkempia tietoja eri BVMS-versioista saat osoitteesta www.boschsecurity.com sekä BVMS-pikavalintaoppaasta:

[BVMS-pikavalintaopas](#).

3 Järjestelmän yleistiedot



Huomautus!

Jotkin tässä asiakirjassa esiteltävät toiminnot eivät ole käytettävissä BVMS Viewer -versiossa. Lisätietoja eri BVMS-versioista saat osoitteesta www.boschsecurity.com sekä BVMS-pikavalintaoppaasta: [BVMS-pikavalintaopas](#).

Jos aiot asentaa BVMS-järjestelmän ja määrittää sen asetukset, osallistu BVMS-järjestelmän käyttökoulutukseen.

Katso tuetut laiteohjelmisto- ja laitteistoversiot sekä muut tärkeät tiedot nykyisen BVMS -järjestelmäversion julkaisutiedoista.

Katso Boschin työasemien ja palvelinten esitteistä tietoja siitä, mihin tietokoneisiin BVMS voidaan asentaa.

BVMS-ohjelmistomodulit voidaan haluttaessa asentaa yhteen tietokoneeseen.

Tärkeät komponentit

| Komponentti | Seloste |
|--|---|
| Management Server (valittavissa asennuksen aikana) | Tietovirtojen hallinta, hälytysten hallinta, prioriteettien hallinta, hallinnan loki, käyttäjien hallinta, laitteiden tilan hallinta. Enterprise System -lisälisenssi: Enterprise User Groups -ryhmien ja Enterprise Account -tilien hallinta. |
| Config Wizard | Tallennusjärjestelmän helppo ja nopea asennus. |
| Configuration Client (valittavissa asennuksen aikana) | Operator Client -järjestelmän määrittäminen ja hallinta. |
| Operator Client (valittavissa asennuksen aikana) | Reaaliaikainen valvonta, tallennusten haku ja toisto, hälytykset ja useiden Management Server -tietokoneiden käyttäminen samanaikaisesti. |
| Video Recording Manager (valittavissa asennuksen aikana) | iSCSI-laitteiden tallennuskapasiteetin jakaminen lähettämiin ja kuormituksen tasapainottaminen useiden iSCSI-laitteiden välillä. Videotallenteiden ja äänitietojen suoratoisto iSCSI-laitteesta Operator Client -työasemiin. |
| Mobile Video Service (valittavissa asennuksen aikana) | Tarjoaa transkoodauspalvelun, joka transkoodaa reaaliaikaisen ja tallennetun kuvavirran BVMS-järjestelmässä määritetystä kamerasta käytettävissä olevaan verkon kaistanleveyteen. Tämän palvelun ansiosta videotyöasemat (kuten iPhone tai Web-työasema) voivat vastaanottaa transkoodattuja kuvavirtoja esimerkiksi silloin, kun verkkoyhteydet ovat epäluotettavia tai kaistanleveys on rajallinen. |
| Web-työasema | Voit käyttää reaaliaikaisia ja tallennettuja videoita Web-selaimen kautta. |
| Mobiilisovellus | Voit käyttää reaaliaikaisia ja tallennettuja videoita iPhonessa tai iPadissa mobiilisovelluksella. |
| Bosch Video Streaming Gateway (valittavissa asennuksen aikana) | Mahdollistaa kolmannen osapuolen kameroiden integroinnin esimerkiksi matalan kaistanleveyden verkoissa. |

| Komponentti | Seloste |
|--|---|
| Cameo SDK (valittavissa asennuksen aikana) | Cameo SDK upottaa BVMS-järjestelmän reaaliaikaisia ja tallennettuja Kuvaruutuja muiden valmistajien sovelluksiin. Kuvaruudut noudattavat BVMS-pohjaisia käyttöoikeuksia. Cameo SDK sisältää BVMS Operator Client -toimintojen alijoukon, jonka avulla voit luoda Operator Client -työaseman kaltaisia sovelluksia. |
| Client Enterprise SDK | Client Enterprise SDK on tarkoitettu ohjaamaan ja valvomaan Operator Client -työaseman toimintaa Enterprise System -järjestelmässä ulkoisten sovellusten avulla. SDK:n avulla voidaan selata laitteita, jotka ovat käynnissä ja yhteydessä olevan Operator Client -työaseman käytettävissä, ja ohjata joitakin käyttöliittymän toimintoja. |
| Client SDK / Server SDK | Server SDK:n avulla ohjataan ja valvotaan Management Server -palvelinta komentosarjoilla ja ulkoisilla sovelluksilla. Voit valita kyseiset liittymät kelvollisella järjestelmänvalvojan tilillä. Client SDK:n avulla ohjataan ja valvotaan Operator Client -työasemaa ulkoisilla sovelluksilla ja komentosarjoilla (osa tähän liittyvää palvelinkokoonpanoa). |

3.1 Laitteistovaatimukset

Katso BVMS -esite. Saatavana on alustatietokoneiden esitteitä.

3.2 Ohjelmistovaatimukset

Katseluohjelmaa ei voi asentaa kohteeseen, johon on asennettu jokin muu BVMS-komponentti. Katso BVMS -esite.

3.3 Lisenssivaatimukset

Katso saatavana olevat lisenssivaihtoehdot BVMS -esitteestä.

4 Käsitteet



Huomautus!

BVMS Viewer sisältää vain perusominaisuudet. Kehittyneet toiminnot sisältyvät BVMS Professional -tuotteeseen. Tarkempia tietoja eri BVMS-versioista saat osoitteesta www.boschsecurity.com sekä BVMS-pikavalintaoppaasta: [BVMS-pikavalintaopas](#).

Tämä luku sisältää taustatietoja valituista aiheista.

4.1 BVMS-järjestelmärakenteen käsitteet

Yhden Management Server -palvelimen järjestelmä, sivu 14

Yhdellä BVMS Management Server -järjestelmällä voidaan hallita, valvoa ja ohjata jopa 2 000 kameraa ja lähetintä.

Enterprise System, sivu 15

Enterprise Management Server -palvelimen avulla voidaan käyttää useita Management Servers -palvelimia samanaikaisesti. Enterprise System antaa täyden pääsyoikeuden useiden alijärjestelmien tapahtumiin ja hälytyksiin.

Server Lookup, sivu 16

Server Lookup -ominaisuus tuo luettelon käytettävissä olevista BVMS Management Servers -palvelimista BVMS Operator Client -sovellukseen. Käyttäjä voi valita palvelimen käytettävissä olevien palvelimien luettelosta. Management Server -palvelimeen yhdistetyllä asiakassovelluksella on täysi pääsyoikeus Management Server -palvelimeen.

Unmanaged site, sivu 17

Laitteet voi järjestää unmanaged sites -ryhmiin. Management Server ei valvo unmanaged sites -laitteita. Management Server toimittaa unmanaged sites -luettelon Operator Client -sovellukseen. Käyttäjä voi muodostaa yhteyden sijaintiin ja käyttää reaaliaikaista videokuvaa ja tallennettua videokuvaa. Tapahtumien ja hälytysten käsittely ei ole käytettävissä unmanaged site -konseptissa.

4.1.1 Yhden Management Server -palvelimen järjestelmä

- Yksi BVMS Management Server voi hallita jopa 2 000 kanavaa.
- BVMS Management Serverillä hallitaan, valvotaan ja ohjataan koko järjestelmää.
- BVMS Operator Client on yhteydessä Management Serveriin ja vastaanottaa tapahtumat ja hälytykset BVMS Management Serveriin sekä näyttää reaaliaikaista ja toistettua videokuvaa.
- Useimmissa tapauksissa kaikki laitteet ovat samassa lähiverkossa, jossa on suuri kaistanleveys ja lyhyt viive.

Vastuut:

- Tietojen määrittäminen
- Tapahtumaloki
- Käyttäjäprofiilit
- Käyttäjien prioriteetit
- Käyttöoikeudet
- Tapahtumien ja hälytysten hallinta



| | |
|--|--|
| | Reaaliaikainen, toisto, tapahtumat, hälytykset |
| | Management Server |
| | Operator Client / Configuration Client |
| | Kamerat |
| | VRM |
| | iSCSI |
| | Muut laitteet |

4.1.2 Enterprise System

- BVMS Enterprise System -järjestelmä mahdollistaa Operator Client -käyttäjälle useiden Management Servers -palvelimien (alijärjestelmien) samanaikaisen käytön.
- Enterprise Serveriin yhdistetyillä asiakkailta on täysi pääsyoikeus alijärjestelmien kaikkiin kameroihin ja tallenteisiin.
- Enterprise Serveriin yhdistetyillä asiakkaat näkevät reaaliaikaisesti kaikkien alijärjestelmien tapahtumat ja hälytykset.
- Tyypillisiä käyttökohteita:
 - Metrot
 - Lentoasemat

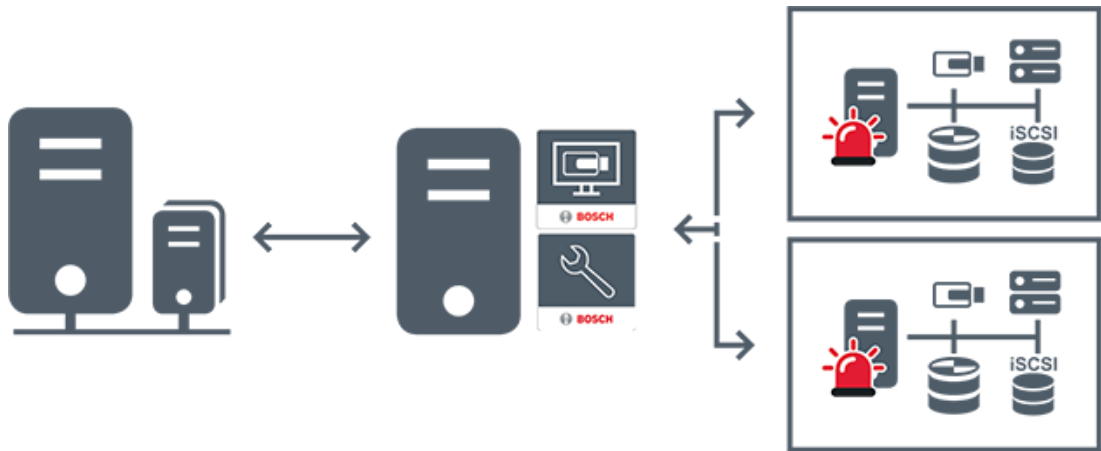

| | |
|--|--|
| | Reaaliaikainen, toisto, tapahtumat, hälytykset |
| | BVMS Enterprise Management Server |
| | BVMS Operator Client / Configuration Client |
| | BVMS-alijärjestelmä |

Viitata johonkin

- *Järjestelmän käyttäminen, sivu 33*

4.1.3

Server Lookup

- BVMS Server Lookup -ominaisuuden avulla käyttäjät voivat muodostaa yhteyden käytettävissä olevien palvelimien luettelossa olevaan BVMS Management Server -palvelimeen.
- Yksittäinen Configuration Client- tai Operator Client -käyttäjä voi muodostaa yhteyden useisiin järjestelmän yhteyspisteisiin peräkkäin.
- Järjestelmän yhteyspiste voi olla Management Server tai Enterprise Management Server.
- Server Lookup käyttää erillistä Management Server -palvelinta palvelinluettelon isännöintiin.
- Server Lookup ja Management Server tai Enterprise Management Server voidaan toiminnallisesti suorittaa yhdessä koneessa.
- Server Lookup auttaa etsimään järjestelmän yhteyspisteitä nimen tai kuvauksen perusteella.
- Management Serveriin yhdistetty Operator Client vastaanottaa tapahtumat ja hälytykset BVMS Management Server -palvelimelta ja näyttää reaaliaikaista ja toistettua videokuvaa

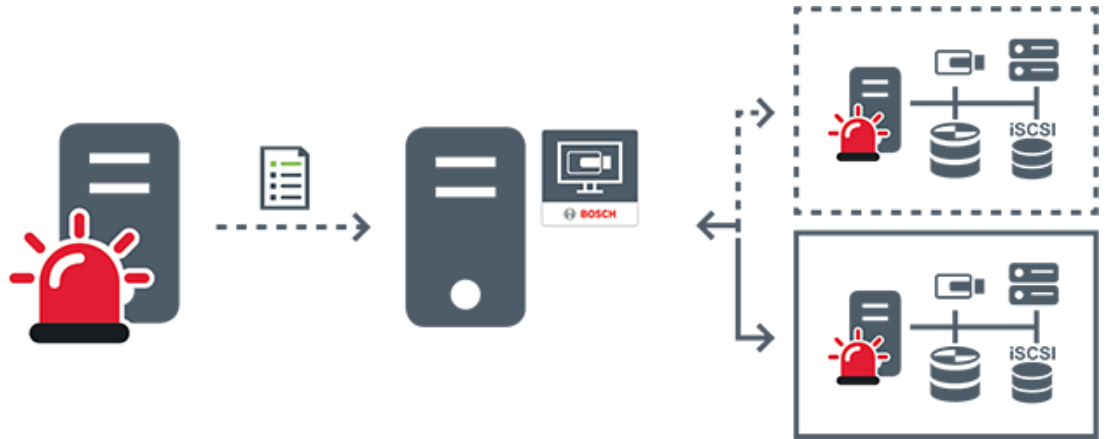

| | |
|--|---|
| | Suora on-demand, toisto, tapahtumat, hälytykset – yhdistetty |
| | Suora on-demand, toisto, tapahtumat, hälytykset – ei yhdistetty |
| | Management Server |
| | Palvelinluettelo |
| | Operator Client |
| | Yhdistetty BVMS palvelinluettelosta |
| | Ei yhdistetty BVMS palvelinluettelosta |

Viitata johonkin

- *Server Lookup -toiminnon avulla, sivu 33*

4.1.4

Unmanaged site

- Järjestelmärakenteen vaihtoehto BVMS-järjestelmiin, joissa on suuri määrä pieniä alijärjestelmiä.
- Mahdollistaa jopa 9 999 sijainnin määrittämisen yhteen BVMS Management Server - palvelimeen
- Käyttäjillä on pääsy jopa 20 sites suoraan ja tallennettuun videokuvaan samanaikaisesti.

- Käytön helpottamiseksi sites voidaan ryhmitellä kansioihin tai sijoittaa karttoihin. Esimääritetyn käyttäjänimen ja salasanan avulla käyttäjät voivat muodostaa nopeasti yhteyden site.

unmanaged site -konsepti tukee sekä IP-pohjaista BVMS-järjestelmää että analogisia DVR-ratkaisuja:

- Bosch DIVAR AN 3000/5000 -sarjan analogiset tallentimet
- DIVAR hybrid -tallentimet
- DIVAR network -tallentimet
- DIP 3000/7000 -yksiköiden IP-pohjainen tallennus
- Yhden BVMS Management Server -palvelimen järjestelmä

site lisääminen keskitettyä valvontaa varten edellyttää vain yhden lisenssin site kohti, eikä siihen vaikuta site kanavien määrä.

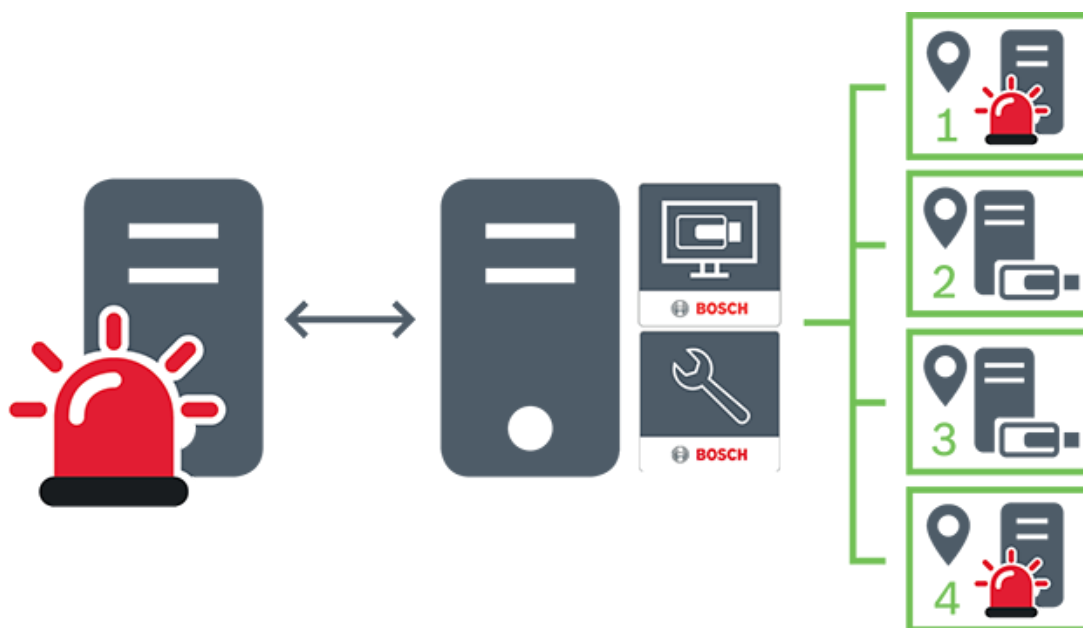

| | |
|--|---|
| | Reaaliaikainen, toisto, tapahtumat, hälytykset |
| | Suoran on-demand-videon ja toistetun videon tietoliikenne |
| | Management Server |
| | Operator Client / Configuration Client |
| | site |

| | |
|---|-----|
|  | DVR |
|---|-----|

4.2 Tallennus

Tässä luvussa esitellään järjestelmän tallennukseen ja toistoon liittyvät toiminnot.

4.2.1 ANR (automaattinen verkon eheytyminen)



Huomautus!

BVMS Viewer sisältää vain perusominaisuudet. Kehittyneet toiminnot sisältyvät BVMS Professional -tuotteeseen. Tarkempia tietoja eri BVMS-versioista saat osoitteesta www.boschsecurity.com sekä BVMS-pikavalintaoppaasta: [BVMS-pikavalintaopas](#).

Käyttötarkoitus

Jos verkossa tai keskustallennuksessa on vika, ANR-toiminto varmistaa, että lähetin lähettää puuttuvan ajanjakson paikallisesti puskuroidun tallennuksen keskustallennukseen sen jälkeen, kun vika on korjattu.

Seuraava kuva ilmaisee, miten videotiedot lähetetään sen jälkeen, kun verkko- tai tallennusvika on korjattu.

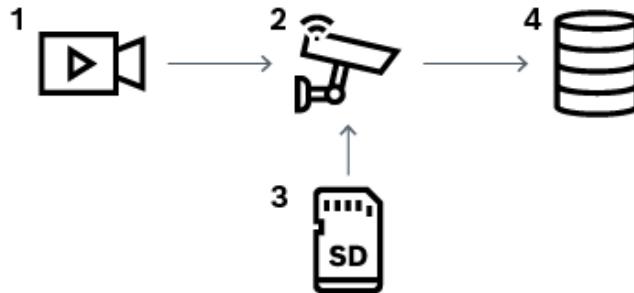

| | |
|---|-------------------------------|
| 1 | Kuva |
| 2 | Lähetin, IP-verkko |
| 3 | SD-kortti (puskurimuisti) |
| 4 | iSCSI-kohde (keskustallennus) |

Esimerkki: Verkkovian kiertotapa

Jos verkko lakkaa toimimasta yllättäen, ANR täydentää keskustallennuksen paikallisesti puskuroidulla tallennuksella sen jälkeen, kun verkko on taas käytettävissä.

Esimerkki: Videotietojen tallennus, kun verkko ei ole käytettävissä

Metrossa ei ole asemien välillä verkkoyhteyttä keskustallennukseen. Puskuroitu tallennus voidaan lähettää keskustallennukseen vain pysäkeillä.

Varmista, että puskuroidun tallennuksen lähettämiseen tarvittava aika ei ole suurempi kuin pysähdykseen varattu aika.

Esimerkki: Hälytystallennuksen ANR-toiminto

Hälytystä edeltävä tallennus tallennetaan paikallisesti. Tämä hälytystä edeltävä tallennus lähetetään keskustallennukseen vain siinä tapauksessa, että hälytys tehdään. Jos hälytystä ei tehdä, vanhentunutta hälytystä edeltävää tallennusta ei lähetetä keskustallennukseen, jolloin se ei myöskään kuormita verkkoa.

Rajoitukset**Huomautus!**

Paikallista tallennusvälinettä ei voi toistaa, kun lähettimessä on määritetty user- ja live-salasanat. Poista salasanat tarvittaessa.

ANR-toimintoa voi käyttää vain VRM-tallennuksen kanssa.

ANR ei toimi lähettimen kanssa, jos siihen on määritetty suojattu yhteys reaaliaikaista näyttöä varten.

Lähettimen tallennusväline on oltava määritetty käyttämään ANR-toimintoa.

Lähettimessä, johon ANR-toiminto on määritetty, on oltava käytössä vähintään laiteohjelmiston versio 5.90. Kaikki lähetintyytit eivät tue ANR-toimintoa.

ANR-toimintoa ei voi käyttää kaksoistallennuksen kanssa.

iSCSI-tallennusjärjestelmä on määritettävä oikein.

Seuraavassa luettelossa on mahdollisia syitä siihen, miksi ANR-toimintoa ei voi määrittää:

- Lähetin ei ole käytettävissä (esimerkiksi virheellinen IP-osoite tai verkkovika).
- Lähettimen tallennusväline ei ole käytettävissä tai se on vain luku -muotoinen.
- Laiteohjelmiston versio on virheellinen.
- Lähetintyyppi ei tue ANR-toimintoa.
- Kaksoistallennus on aktiivinen.

4.2.2**Tallennukseen liittyvien tapahtumien yleiskuvaus**

Tässä luvussa kerrotaan erilaisista tallennukseen liittyvistä tapahtumista.

Puskurimuistin tila

Jos verkossa tai keskustallennuksessa on vika, ANR-toiminto varmistaa, että lähetin lähettää puuttuvan ajanjakson paikallisesti puskuroidun tallennuksen keskustallennukseen sen jälkeen, kun vika on korjattu.

Puskuritallennuksen tilat ovat seuraavat:

- **Tallennustilan tila tuntematon**
- **Tallennustilan tila OK**
- **Tallennustilan tilan kriittinen puskurin täyttötaso**
- **Tallennustilan tilavirhe**

Puskurimuistin ylivuoto

Tämä tapahtuma kertoo, että puskuri on jo täynnä eikä tallennusta enää lähetetä keskustallennukseen.

Tallennustilan tila / Toissijaisen tallennustilan tila

Tallennustilan tila kertoo kameran ja keskustallennuksen välisen yhteyden tilan. **Tallennustilan tilavirhe -tapahtuma** käynnistyy, jos kamera menettää yhteyden keskustallennukseen. Jos yhteys on poikki vain lyhyen hetken, tämä tapahtuma ei välttämättä merkitse sitä, että videotiedot olisi menetetty.

Tallennuksen tilat ovat seuraavat:

- **Tallennustilan tila tuntematon**
- **Tallennustilan tila OK**

- **Tallennustilan tilavirhe**

Tallennusvalvonnan tila / Toissijaisen tallennusvalvonnan tila

Tämä tapahtuma kertoo tallennusvalvonnasta. Kunhan kamera voi puskuroida tallennuksen RAM-muistiin, hälytystä ei anneta. **Tallennusvalvonnan tila, tallenne hävinnyt** -tapahtuma käynnistyy vain, jos kahden edeltävän minuutin videotietoja ei enää voida puskuroida RAM-muistiin ja ne menetetään. Tämä tapahtuma kertoo myös ajanjakson, jolta videotiedot menetettiin.

Tallennusvalvonnan tilat ovat seuraavat:

- **Tallennusvalvonnan tila tuntematon**
- **Tallennusvalvonnan tila ok**
- **Tallennusvalvonnan tila, tallenne hävinnyt**

Viitata johonkin

- *ANR (automaattinen verkon eheyty), sivu 19*

4.3

Hälytysten käsittely

Hälytyksiä voi määrittää yksitellen yhden tai useamman käyttäjäryhmän käsiteltäviksi. Kun hälytys tapahtuu, se näkyy hälytyksen vastaanottajiksi määritettyjen käyttäjäryhmien kaikkien käyttäjien Hälytysluettelossa. Kun joku näistä käyttäjistä alkaa käsitellä hälytystä, se häviää muiden käyttäjien Hälytysluettelosta.

Hälytykset näytetään työaseman hälytysmonitorissa. Tätä toimintoa kuvaillaan seuraavissa kappaleissa.

Hälytyksen kulku

1. Järjestelmässä tapahtuu hälytys.
2. Hälytysilmoitus tulee näkyviin kaikkien kyseiselle hälytykselle määritettyjen käyttäjien Hälytysluetteloihin. Hälytysvideo näytetään välittömästi määritetyissä monitoreissa. Jos kyseessä on automaattisesti näytettävä hälytys (automaattinen ponnahdusikkuna), hälytysvideo näytetään automaattisesti myös Operator Client -työaseman hälytysmonitoreissa.
Jos hälytys on määritetty automaattisesti kuitattavaksi hälytykseksi, se poistetaan Hälytysluettelosta automaattisen tyhjennysajan jälkeen (määritetään Configuration Client -sovelluksessa).
Monitoreissa kaikki VIP XD:n nelikuvanäkymät korvataan tilapäisesti täyskuvanäytöillä.
3. Yksi käyttäjistä hyväksyy hälytyksen. Hälytysvideo näytetään kyseisen käyttäjän työasemalla (jos se ei ole tullut automaattisesti näkyviin). Hälytys poistetaan kaikista muista Hälytysluetteloista ja hälytysvideonäytöistä.
4. Hälytyksen hyväksynyt käyttäjä luo työnkulun, joka voi sisältää toimintasuunnitelman lukemista ja kommenttien kirjoittamista. Tämä vaihe on valinnainen. Järjestelmänvalvoja voi määrittää työnkulun vaatimukset.
5. Lopuksi käyttäjä kuittaa hälytyksen. Tämä poistaa hälytyksen hänen Hälytysluettelostaan ja hälytysnäytöstään.
Monitoriryhmässä monitorit palautuvat näyttämään kameroita, jotka olivat näkyvissä ennen hälytyksen alkamista.

Hälytyskuvaikkuna

1. Jotta hälytysvideo voidaan näyttää, Hälytyskuvaikkuna avautuu Live kuva- tai Toistokuvaikkunan tilalle monitorissa, joka on määritetty hälytysnäytöksi.
2. Jokaisella hälytyksellä on rivi Kuvaruutuja. Jokaiseen hälytykseen voi liittää enintään 5 Kuvaruutua. Kuvaruudut voivat näyttää reaaliaikaista videokuvaa, tallennettua videota tai karttoja.

Monitoriryhmässä kaikki hälytykset voivat siirtää kameroita monitorien riviin. Rivissä olevien kameroiden määrää rajoittaa monitoriryhmässä olevien sarakkeiden määrä. Rivissä olevat monitorit, joita ei käytetä hälytysvideoiden näyttämiseen, voidaan määrittää näyttämään nykyistä näyttöä tai tyhjää ruutua.

3. Suuremman prioriteetin hälytykset näkyvät pienemmän prioriteetin hälytysten yläpuolella sekä monitorien riveillä että Operator Client -työasemanäyttöjen hälytysriveillä.
4. Jos Hälytyskuvaikkuna on täynnä Hälytyskuvarivejä ja uusi hälytys täytyy näyttää, pienimmän prioriteetin hälytykset "pinoutuvat" Hälytyskuvaikkunan alimmalle riville. Voit siirtyä pinotuissa hälytyksissä hälytysrivin vasemmalla puolella olevien ohjainten avulla. Voit siirtyä monitoriryhmien hälytyspinoissa **Monitorit** -työaseman näytön Operator Client-ikkunan ohjainten avulla. Hälyttävissä monitoreissa on punaiset kuvakkeet, joissa on vilkkuvia valoja.
Hälytyksen nimi, aika ja päivämäärä voidaan näyttää joko kaikissa monitoreissa tai vain hälytysrivin ensimmäisessä monitorissa.
5. Jos hälytysten prioriteetti on yhtä suuri, järjestelmänvalvoja voi määrittää järjestyksen:
 - Viimeisin ensin (Last-in-First-out, LIFO-tila): tässä määrittäyksessä uudet hälytykset lisätään samaa prioriteettia käyttävien vanhempien hälytysten yläpuolelle.
 - Ensimmäinen ensin (First-in-First-out, FIFO-tila): tässä määrittäyksessä uudet hälytykset lisätään samaa prioriteettia käyttävien vanhempien hälytysten alapuolelle.
6. Hälytyksen Kuvarivi voi tulla näkyviin Hälytyskuvaikkunassa kahdella eri tavalla:
 - Kun hälytys luodaan (automaattisesti näytettävä hälytys). Näin käy, jos hälytyksen prioriteetti on korkeampi kuin näyttöprioriteetti.
 - Kun hälytys hyväksytään. Näin käy, jos hälytyksen prioriteetti on matalampi kuin näyttöprioriteetti.

Automaattisesti näytettävät hälytykset

Hälytykset voidaan prioriteetin perusteella määrittää näkymään Hälytyskuvaikkunassa automaattisesti (ponnahdusikkuna). Myös jokaisen käyttäjäryhmän suoran kuvan ja toiston näytöille määritetään prioriteetit. Kun vastaanotetaan hälytyksiä, joiden prioriteetti on suurempi kuin käyttäjän näytön, hälytys näyttää hälytysrivinsä Hälytyskuvaikkunassa automaattisesti. Jos Hälytyskuvaikkuna ei ole parhaillaan näkyvissä, se avautuu automaattisesti Live kuva- tai Toistokuvaikkunan tilalle monitorissa, joka on otettu käyttöön hälytyksille. Vaikka automaattisesti näytettävät hälytykset näkyvät Hälytyskuvaikkunassa, niitä ei hyväksytä automaattisesti. Hälytykset voivat näkyä samanaikaisesti useiden käyttäjien näytöissä. Kun käyttäjä hyväksyy automaattisesti näytettävän hälytyksen, se poistetaan kaikkien muiden käyttäjien Hälytysluetteloista ja hälytysnäytöistä.

Hälytysten käsittely sammutuksen yhteydessä

Kaikki aktiiviset hälytykset säilytetään palvelimen sammutuksen yhteydessä. Hälytykset palautetaan ja ne tulevat takaisin näkyviin **Hälytysluettelo** -ikkunaan, kun järjestelmä käynnistetään uudelleen.

Hälytykset, joiden tila on **Hyväksytty** tai **Työnkulku**, asetetaan automaattisesti takaisin tilaan **Aktiivinen**, kun järjestelmä käynnistetään uudelleen. **Työnkulku**-tilassa oleviin hälytyksiin kirjoitetut kommentit säilytetään.



Huomautus!

Hälytystiedot tallennetaan automaattisesti joka minuutti, joten tietoja ei voi hävitä yhtä minuuttia pidemmältä ajalta.

Viitata johonkin

- *Hälytysilmaisain, sivu 117*

- *Tapahtumien ja hälytysten käsittely, sivu 93*

4.4 Uloskirjaus käyttämättömyyden takia

Käyttötarkoitus

Käyttämättömyyden takia tehtävän uloskirjauksen käyttötarkoitus on suojata Operator Client-tai Configuration Client -sovellusta silloin, kun käyttäjä tai järjestelmänvalvoja ei ole paikalla. Voit määrittää käyttäjäryhmäkohtaisesti, että Operator Client kirjataan ulos automaattisesti määritetyn käyttämättömyysjakson jälkeen.

Käyttäjäryhmät eivät ole käytettävissä Configuration Client -sovelluksessa. Käyttämättömyyden takia tehtävän uloskirjauksen voi asettaa vain **järjestelmänvalvoja**.

Kaikki näppäimistöllä, hiirellä ja CCTV-näppäimistöllä tehtävät toiminnot vaikuttavat käyttämättömyyden takia tapahtuvan uloskirjauksen ajankohtaan. Automaattiset

Operator Client -toiminnot eivät vaikuta ajanjaksoon. Automaattiset Configuration Client -toiminnot, kuten laiteohjelmiston lataaminen tai iSCSI-asennus, estävät käyttämättömyyden takia tehtävän uloskirjauksen.

Voit määrittää myös BVMS Web -työaseman uloskirjauksen käyttämättömyyden takia.

Valintaikkuna pyytää käyttäjää estämään uloskirjauksen vähän ennen käyttämättömyyden takia tapahtuvaa uloskirjausta.

Loki kirjaa käyttämättömyyden takia tapahtuneen uloskirjauksen.

Esimerkki

Jos työasema sijaitsee julkisella alueella, uloskirjaus käyttämättömyyden takia vähentää valvomattomassa työasemassa olevan Operator Client -sovelluksen luvattoman käytön mahdollisuutta.

Järjestelmänvalvojaryhmän jäsen kirjautuu ulos automaattisesti käyttämättömyyden jälkeen, mutta tavallinen käyttäjä (käyttäjäryhmä) haluaa ehkä katsoa videokuvaa järjestelmää käyttämättä eikä halua tämän vuoksi uloskirjausta käyttämättömyyden takia.

Rajoitukset

Client SDK -toiminta ei tue uloskirjausta käyttämättömyyden takia, joten Client SDK:n käytöllä ei ole vaikutusta määritettyyn ajanjaksoon.

4.5 Versioriippumaton Operator Client

Yhteensopivuustilassa sekä Operator Client että Management Server tarvitsevat uudemman version kuin 5.5.

Operator Clientin käyttäjä pystyy kirjautumaan Management Server -palvelimeen, jossa on käytössä aiempi ohjelmistoversio.

Jos palvelin tarjoaa uudemman määriyksen kuin mikä Operator Client -työasemassa on, tämä määritys kopioidaan automaattisesti Operator Client -työasemaan. Käyttäjä voi halutessaan ladata uuden määriyksen.

Operator Client tarjoaa rajoitetun ominaisuusjoukon, ja se yhdistetään tähän Management Server -palvelimeen.

Seuraavat Management Server -palvelimeen liittyvät ominaisuudet ovat käytettävissä, kun käyttäjä kirjautuu sellaiseen Management Server -palvelimeen, jossa on aiempi versio:

- Käyttäjän valinnat
- Aloita manuaalinen tallennus
- Laitteiden tilojen näyttö
- Releiden tilojen vaihtaminen
- Haetaan lokista
- Tapahtumia ei voi hakea.
- Server Lookup









- Etävienti

4.5.1 Työskentely yhteensopivuustilassa

Tämä ominaisuus on käytettävissä versioissa, jotka ovat uudempia kuin 5.5.

BVMS Operator Client antaa visuaalisen ja tekstimuotoisen palautteen tiloistaan.

Seuraavat Operator Clientin tilat ovat mahdollisia:

- : Operator Client on yhdistetty Management Server -palvelimeen.
- : Operator Clientia ei ole yhdistetty Management Server -palvelimeen. Yksi syy voi olla yhteyden fyysinen katkeaminen Management Server -palvelimesta verkkoon.
- : Tämä tila näkyy vain sen jälkeen, kun yhteys Management Server -palvelimeen on muodostettu uudelleen. Kaikki toiminnot ovat palautuneet ennalleen, mutta Operator Client -sovelluksen määrittäminen on vanhentunut, koska järjestelmässä on saatavilla uudempi määrittäminen. Kirjaudu sisään uudelleen, niin määrittäminen päivittyy.
- : Tämä tilakuvake näkyy, kun Management Server -palvelimesta on aiempi versio tai jotkin Management Server -palvelimen palvelut eivät ole käynnissä.
- : Tämä kuvake näkyy, kun Management Server -palvelimellä on yhteysongelmia. Katso lisätietoja palvelimen tilasta työkaluvihjeestä.
- : Tämä kuvake näkyy, kun usea sisäänkirjautuminen Management Server -palvelimelle samalla käyttäjätunnuksella estetään.
- : Tämä kuvake näkyy, kun tila on tuntematon.
- : Tämä kuvake näkyy, kun lisenssi ei ole saatavilla.
- : Tämä kuvake näkyy, kun Management Server sijaitsee toisella aikavyöhykkeellä.

4.6 Panoraamakameran katselutilat

Tässä kappaleessa kuvataan panoraamakameran, joita BVMS tukee.

Käytettävissä ovat seuraavat katselutilat:

- Ympyränäkymä
- Panoraamanäkymä
- Rajattu näkymä

Panoraama- ja rajattu näkymä -katselutilat luodaan BVMS:n suoristusprosessissa. Kamerassa tehtävä suoristaminen ei ole käytössä.

Järjestelmänvalvojan on määritettävä panoraamakameran kiinnitysasento Configuration Client -sovelluksessa.

Voit tarvittaessa muuttaa kameran Kuvaruudun kokoa. Kuvaruudun kuvasuhdetta ei ole rajoitettu 4:3- tai 16:9-kokoihin.

Viitata johonkin

- *Panoraamakameran näyttäminen, sivu 35*
- *Panoraamakameran katselutilan vaihtaminen, sivu 36*
- *Kuvaruutujen järjestäminen ja koon muuttaminen, sivu 38*

4.6.1

360° panoraamakamera – lattia- tai kattoasennettu

Seuraavassa kuvassa on esitetty 360° kamerassa tehtävä suoristaminen lattia- tai kattoasennusta käytettäessä.

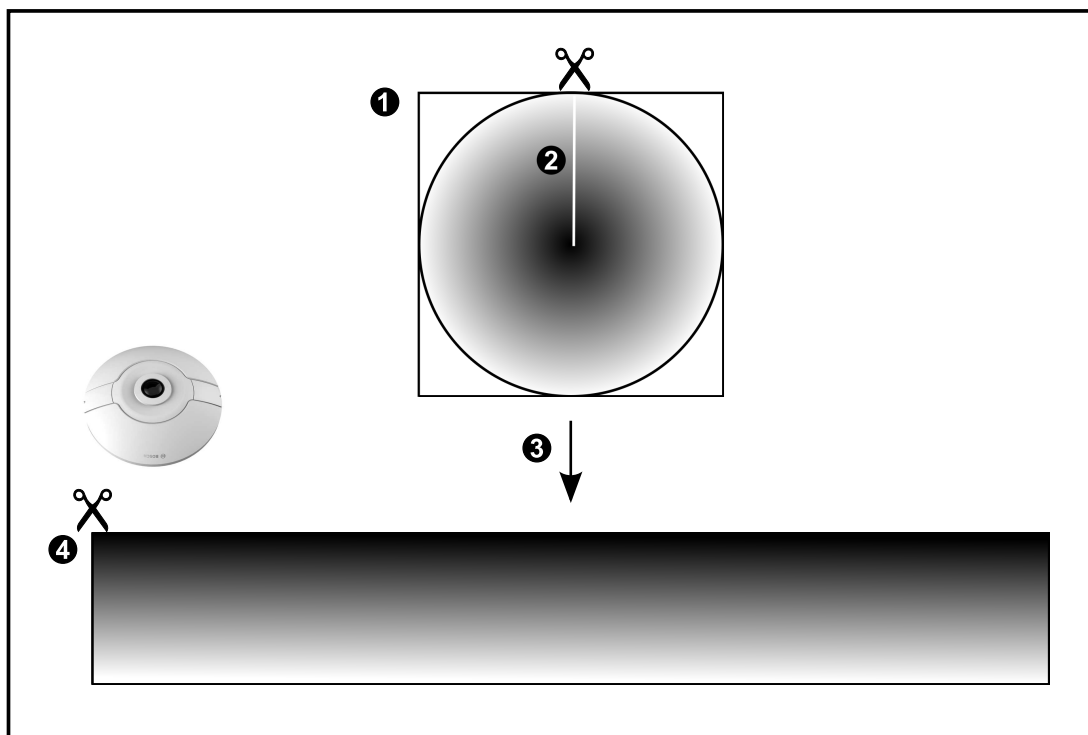
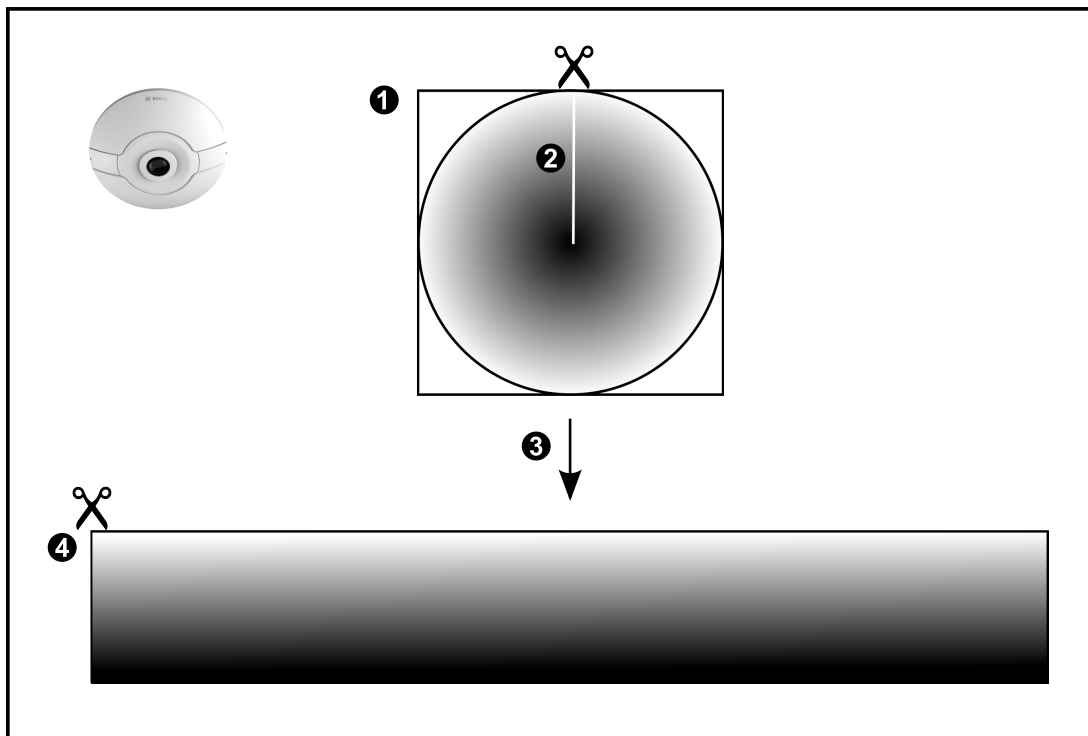

| | | | |
|---|--|---|-----------------|
| 1 | Koko kuva-ala | 3 | Suoristaminen |
| 2 | Leikkauskohta (käyttäjä voi vaihtaa kohtaa, kun kuvaa ei ole lähennetty) | 4 | Panoraamanäkymä |

4.6.2

180° panoraamakamera – lattia- tai seinäasennettu

Seuraavassa kuvassa on esitetty 180° kamerassa tehtävä suoristaminen lattia- tai kattoasennusta käytettäessä.

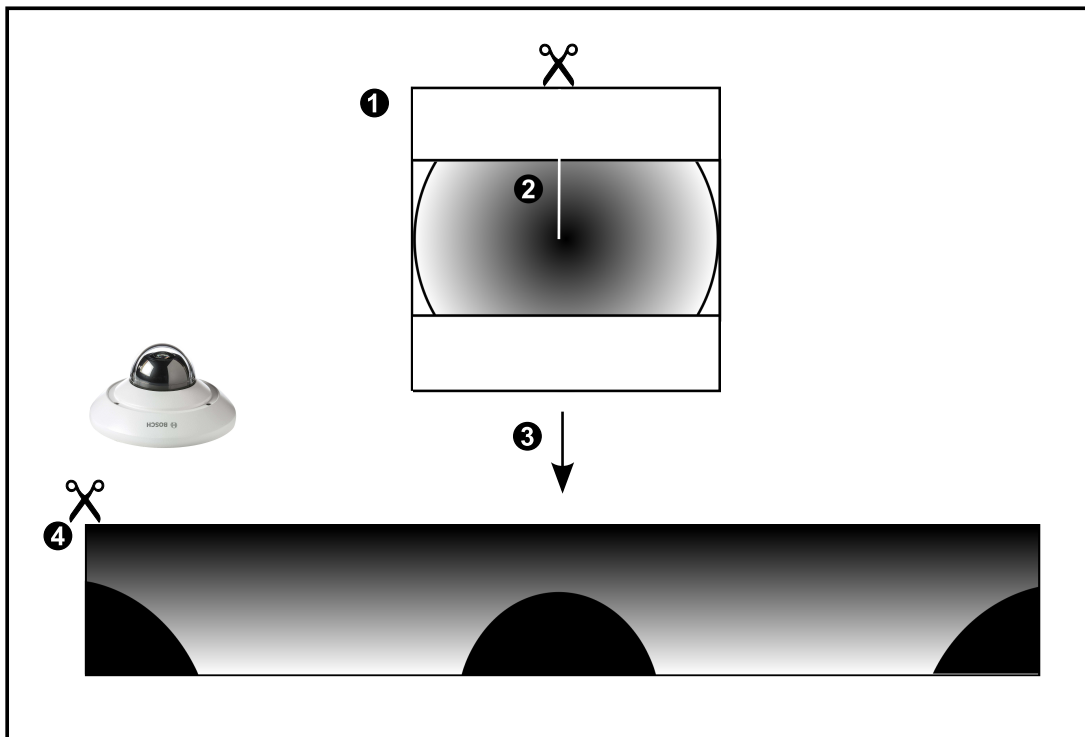
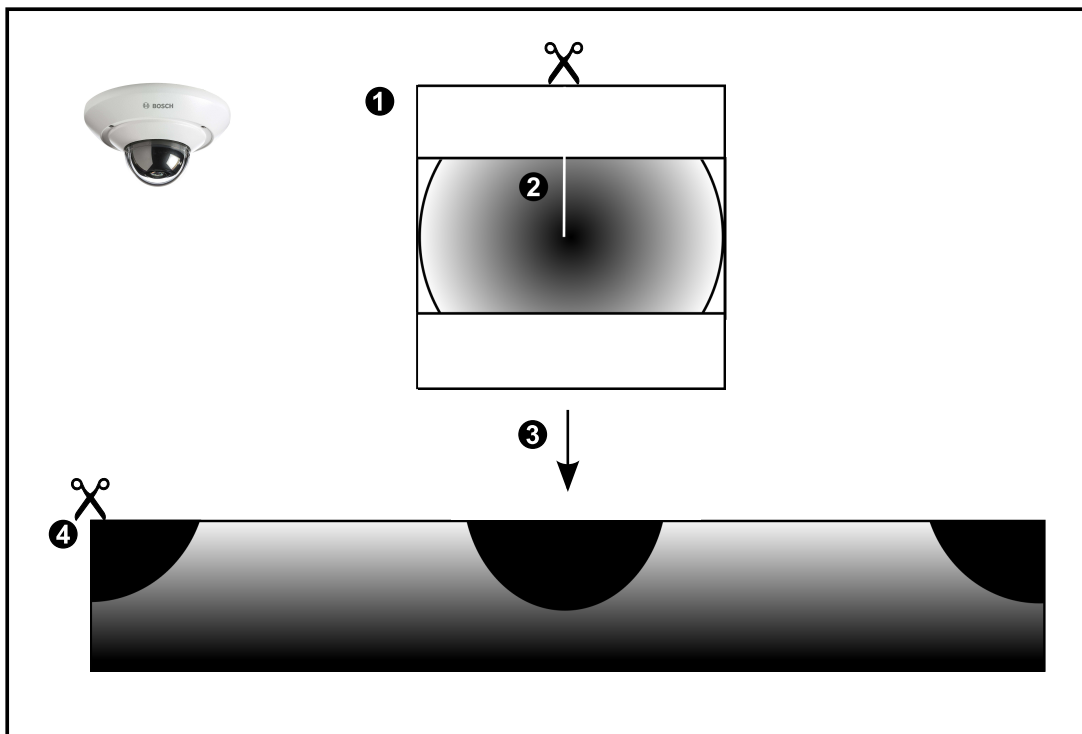

| | | | |
|---|--|---|-----------------|
| 1 | Koko kuva-ala | 3 | Suoristaminen |
| 2 | Leikkauskohta (käyttäjä voi vaihtaa kohtaa, kun kuvaa ei ole lähennetty) | 4 | Panoraamanäkymä |

4.6.3

360° panoraamakamera – seinäasennettu

Seuraavassa kuvassa on esitetty 360° kamerassa tehtävä suoristaminen seinäasennusta käytettäessä.

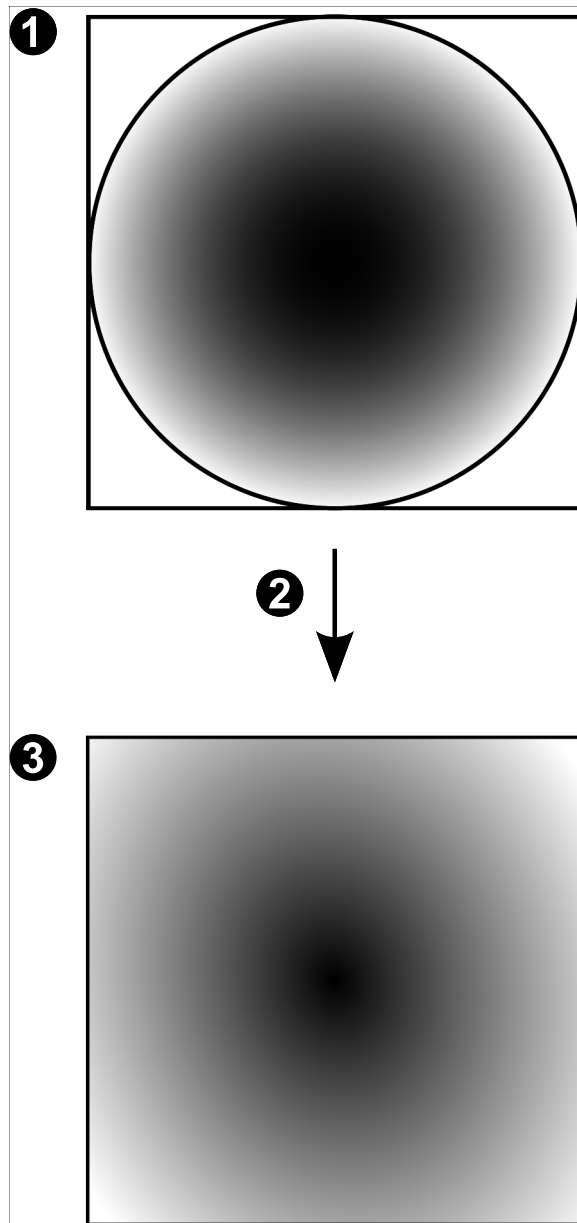

| | | | |
|---|---------------|---|-----------------|
| 1 | Koko kuva-ala | 3 | Panoraamanäkymä |
| 2 | Suoristaminen | | |

4.6.4

180° panoraamakamera – seinäasennettu

Seuraavassa kuvassa on esitetty 180° kamerassa tehtävä suoristaminen seinäasennusta käytettäessä.

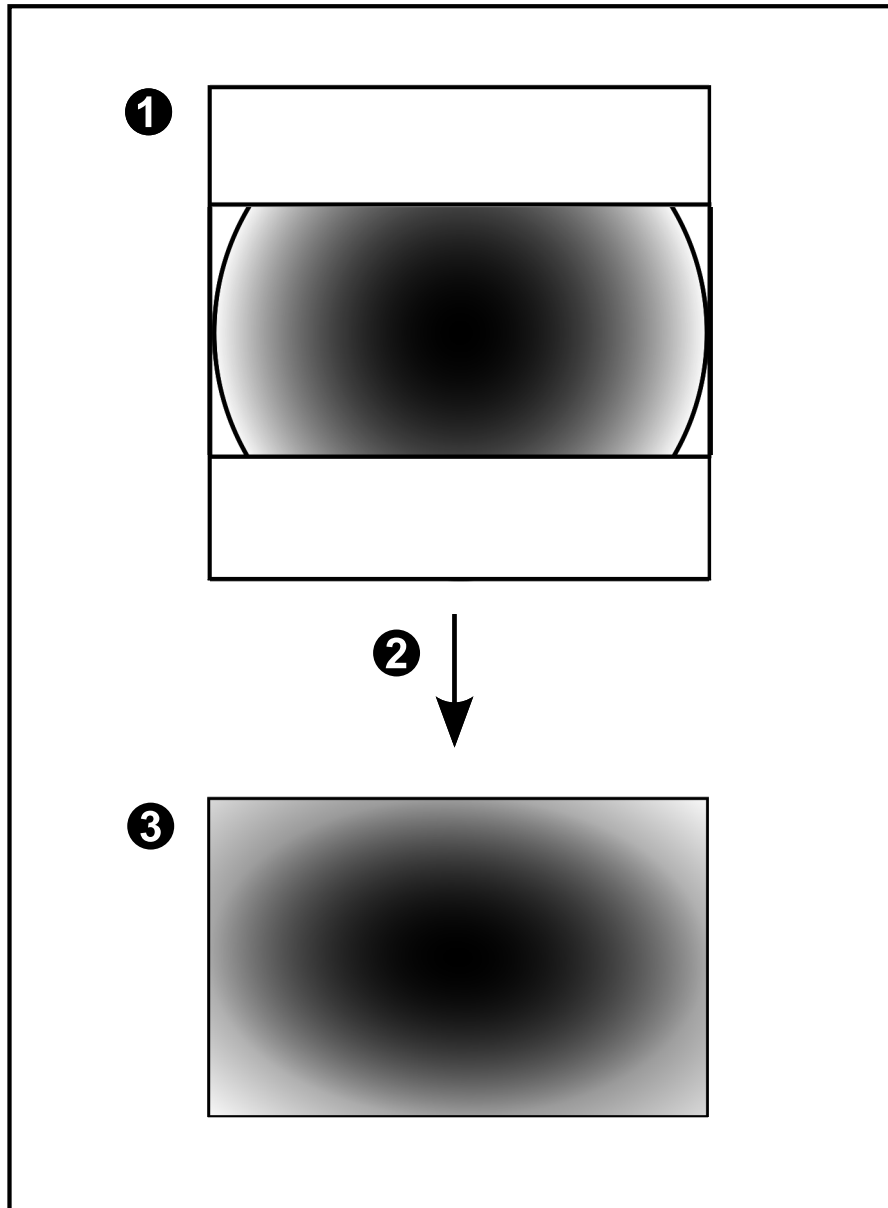

| | | | |
|---|---------------|---|-----------------|
| 1 | Koko kuva-ala | 3 | Panoraamanäkymä |
| 2 | Suoristaminen | | |

4.6.5

Panoraamakameran rajattu näkymä

Seuraavassa esimerkkikuvassa on esitetty 360° kameran rajausta lattia- tai kattoasennusta käytettäessä.

Rajauksessa käytettävän alueen muoto on kiinteä. Voit muuttaa aluetta rajatun kuvan ruudussa käytettävissä olevilla PTZ-ohjaimilla.

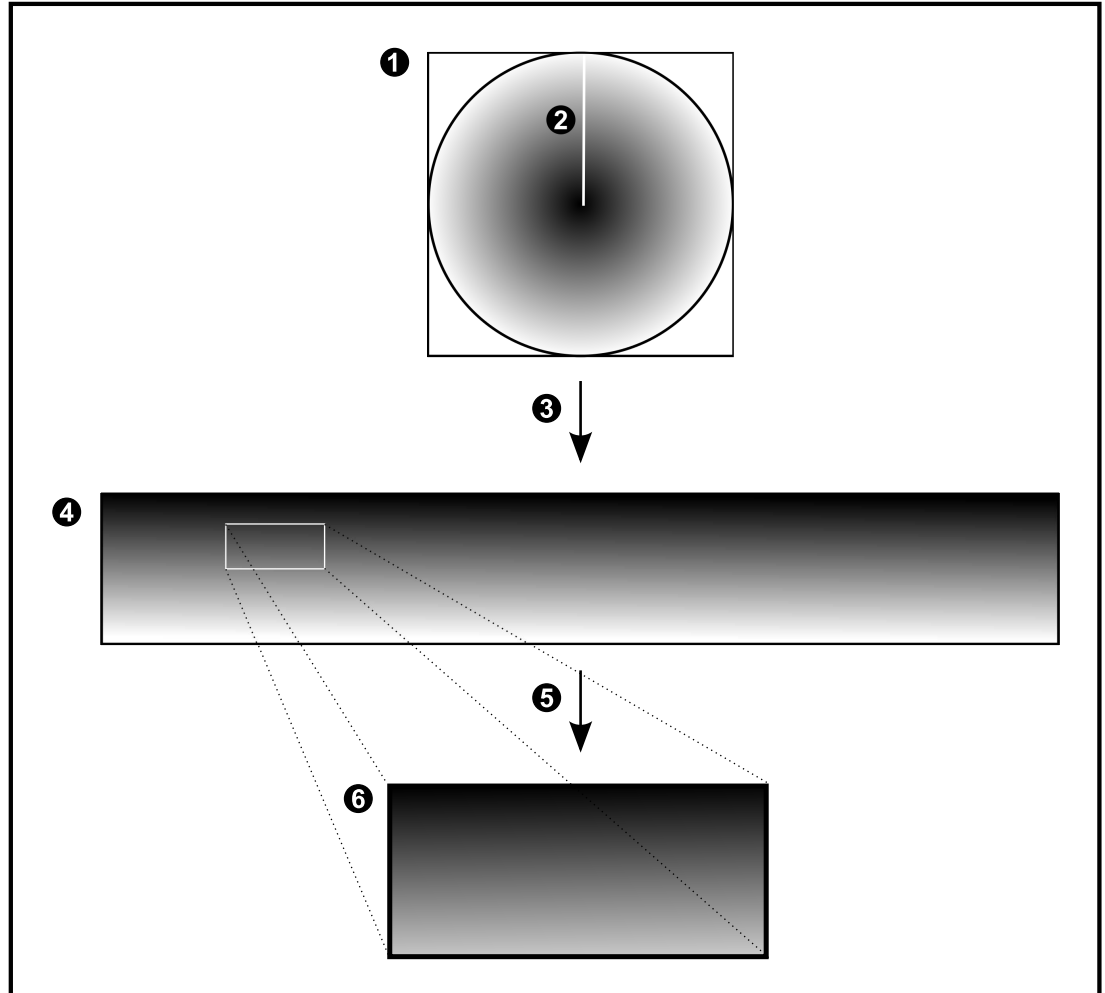

| | | | |
|---|--|---|-------------------|
| 1 | Koko kuva-ala | 4 | Panoraamanäkymä |
| 2 | Leikkauskohta (käyttäjä voi vaihtaa kohtaa, kun kuvaa ei ole lähennetty) | 5 | Rajaaminen |
| 3 | Suoristaminen | 6 | Rajattu Kuvaruutu |

4.7 SSH-tunnelointi

BVMS mahdollistaa etäyhteyden Secure Shell (SSH) -tunneloinnin avulla.

SSH-tunnelointi luo salatun tunnelin, jossa käytetään SSH-protokollaa. Tämä salattu tunneli tukee sekä salattua että salaamatonta tietoliikennettä. Boschin SSH-toteutus hyödyntää myös Omni-Path-protokollaa, joka on Intelin kehittämä erittäin suorituskykyinen, lyhyen viiveen tiedonsiirtoprotokolla.

Tekniset seikat ja rajoitukset

- SSH-tunnelointi käyttää porttia 5322. Tätä porttia ei voi muuttaa.
- SSH-palvelu on asennettava samaan palvelimeen kuin BVMS Management Server.
- Enterprise-käyttäjätileille on määritettävä salasana. Enterprise-käyttäjätilit, joille ei ole määritetty salasanaa, eivät voi kirjautua sisään SSH-yhteydellä.
- Paikalliset tallennuskamerat eivät tue SSH-yhteyttä.
- Configuration Client ei voi muodostaa etäyhteyttä SSH:n kautta. Configuration Client -yhteys on tehtävä portinmäärityksellä.
- Operator Client tarkistaa yhteyden SSH-palveluun 15 sekunnin välein. Jos yhteys katkeaa, Operator Client testaa yhteyden uudelleen joka minuutti.

Portinmääritys

- ▶ Määritä yksi portin edelleenlähetys BVMS Management Serverille, jotta voit käyttää porttia 5322 sekä sisäisiä että ulkoisia yhteyksiä varten.
Tämä on ainoa portinmääritys, jota tarvitaan koko järjestelmässä.
BVMS-portinmääritystä ei tarvita.

Salattu tiedonsiirto

Kun yhteys on muodostettu SSH-tunnelin kautta, kaikki BVMS Management Serverin ja etäasiakkaan välinen tiedonsiirto salataan.

5 Aloittaminen

Tämä luku sisältää tietoja BVMS -järjestelmän käyttöönotosta.

5.1 Operator Client -työaseman käynnistäminen

Huomautus:

- Aktivoi tilatut lisenssit ennen järjestelmän käyttämistä. Lisenssien aktivointi kuvataan Määritysoppaassa ja Configuration Client -sovelluksen käytönaikaisessa ohjeessa.
 - Varmista, että BVMS on asetettu haluamallesi kielelle. Määritä oikea kieli Configuration Client -käyttöjärjestelmääsi. Lisätietoja on käytönaikaisessa ohjeessa.
- Jos Management Server -palvelimella on toiminnassa uudempi versio BVMS -järjestelmästä, automaattinen käyttöönotto asentaa tämän version automaattisesti, kun kirjaudut sisään.

Käynnistä Operator Client seuraavasti:

1. Valitse **aloitusvalikosta Ohjelmat** > BVMS > Operator Client.
Sisäänkirjautumisen valintaikkuna aukeaa.
2. Kirjoita käyttäjänimesi **Käyttäjänimi:** -kenttään.
3. Kirjoita salasanasi **Salasana:**-kenttään.
Huomautus: Kun sovellus käynnistetään ensimmäisen kerran, kirjoita käyttäjänimeksi Admin. Salasanaa ei tarvita.
Jos haluat käyttää useita Management Server -tietokoneita samanaikaisesti, kirjoita Enterprise User Group -ryhmän jäsenen käyttäjänimi.
4. Valitse **Yhteys:**-luettelossa Management Server:n tai Enterprise Management Server:n IP-osoite tai DNS-nimi.
Huomautus: Jos käytät SSH-yhteyttä, valitse **<Uusi...>** ja kirjoita osoite seuraavassa muodossa: **ssh://IP tai palvelimen nimi:5322**.
SSH-yhteyden käyttäminen edellyttää, että käyttäjätileille on määritetty salasana (katso *SSH-tunnelointi, sivu 30*).
5. Valitse **OK**.
Jos käyttäjäryhmälle on määritetty kaksoisvaltuutus, seuraava kirjautumisvalikko avautuu. Toisen käyttäjäryhmän määritetty käyttäjä antaa tarvittavat tiedot.
Sovellus käynnistyy.
Jos kaksoisvaltuutus on valinnainen toiminto, valitse toisessa kirjautumisvalintaikkunassa uudelleen **OK**. Tällöin sinulla on ainoastaan oman käyttäjäryhmäsi käyttöoikeudet mutta ei mahdollisia kaksoisvaltuutusryhmän laajennettuja käyttöoikeuksia.

Operator Clientin käynnistäminen kertakirjautumisella:



Huomautus!

Jotta Operator Client voidaan käynnistää käyttämällä kertakirjautumista, käyttäjä on liitettävä Configuration Clientissa määritettyyn LDAP-käyttäjärühmään.
SSH-yhteyttä ja kaksoisvaltuutusta ei tueta, jos käyttäjä muodostaa yhteyden Operator Clientiin käyttämällä kertakirjautumista.

1. Valitse **aloitusvalikosta Ohjelmat** > BVMS > Operator Client.
Sisäänkirjautumisen valintaikkuna aukeaa.
2. Valitse **Käytä Windows-istunnon tunnistetietoja** -valintaruutu.
3. Valitse **Yhteys:**-luettelosta IP-osoite tai DNS-nimi, joka kuuluu Management Server -palvelimelle tai Enterprise Management Server -palvelimelle.
4. Valitse **OK**.

Operator Client -sovelluksen sulkeminen:

1. Valitse **Järjestelmä**-valikossa **Poistu**.
Sovellus sulkeutuu.
Jos olet kirjautunut Operator Client -sovellukseen käyttäjänä, jolla ei ole oikeutta sulkea sovellusta, **Anna uloskirjautumissalasana** -valintaikkuna tulee näkyviin.
2. Pyydä käyttäjää, jolla on vastaavat käyttöoikeudet, vahvistamaan prosessi syöttämällä oma käyttäjänimensä ja salasanasensa.

Viitata johonkin

- *SSH-tunnelointi, sivu 30*

5.2

Operator Clientin käynnistäminen komentolinjan parametreilla

BVMS Operator Client mahdollistaa automaattisen sisäänkirjautumisen parametrisoidulla käynnistyksellä. Luo siis uusi pikavalinta tiedostolle OperatorClient.exe ja muokkaa pikavalinnan kohdetta.

Muokkaa *-merkkien välistä tekstiä tilanteeseen sopivaksi.

```
*BVMS installation directory*\bin\OperatorClient.exe" /user="*username*" /  
password="*password*" /connection="*ip address"
```

Esimerkki:

```
C:\Program Files\BOSCH\VMS\bin\OperatorClient.exe" /user="Admin" /  
password="password123" /connection="192.168.20.120"
```

Yhteysparametri toimii versiossa BVMS 9.0 ja sitä uudemmissa versioissa. Käyttäjänimi- ja salasana-parametrit toimivat versiossa BVMS 5.0 ja sitä uudemmissa versioissa.

**Huomautus!**

Käyttäjänimi ja salasana tallennetaan pelkkänä tekstinä pikavalinnan kohteeseen. Tätä voidaan pitää turvallisuusriskinä.

5.3

Uuden kokoonpanon hyväksyminen

Kun järjestelmänvalvoja aktivoi uuden kokoonpanon Configuration Client -sovelluksessa, jokainen Operator Client käynnistetään joko automaattisesti uudelleen välittömästi, tai jokainen käyttäjä saa tiedon uudesta kokoonpanosta ja voi hyväksyä sen myöhemmin. Järjestelmänvalvoja määrittää, kumpi näistä kahdesta vaihtoehdosta toteutuu.

Jos järjestelmänvalvoja aktivoi uuden kokoonpanon mutta ei pakota jokaista Operator Client -työasemaa hyväksymään kokoonpanoa, kaikkiin Operator Client -työasemiin ilmestyy valintaikkuna. Käyttäjät voivat estää tai hyväksyä uuden kokoonpanon. Jos käyttäjä ei tee mitään, valintaikkuna sulkeutuu muutaman sekunnin kuluttua. Tällöin uusi kokoonpano estetään. Jos laite (esimerkiksi kamera) poistetaan järjestelmästä uudessa kokoonpanossa, jotkin laitteen toiminnot eivät ole käytettävissä, jos uusi kokoonpano on estetty. Jos vaihdat käyttäjän salasanan tai poistat käyttäjän, kun kyseinen käyttäjä on kirjautuneena, käyttäjä voi jatkaa Operator Client -työaseman käyttöä. Jos yhteys Management Server -palvelimeen katkeaa (esimerkiksi kokoonpanon aktivoinnin jälkeen), käyttäjä ei voi automaattisesti muodostaa Management Server -palvelimeen uutta yhteyttä kirjautumatta Operator Client -työasemaan ja ulos siitä uudelleen.

Uuden kokoonpanon hyväksyminen:

- ▶ Kirjautu ensin ulos ja sitten uudelleen sisään.
Uusi kokoonpano on nyt käytössä.

5.4 Järjestelmän käyttäminen

Voit käyttää järjestelmää seuraavasti:

1. Valitse halutun järjestelmän verkko-osoite toteuttamalla jokin seuraavista toimista:
 - Napsauta esivalittua luettelon kohtaa.
 - Anna verkko-osoite manuaalisesti.
 - Valitse verkko-osoite Server Lookup -toiminnon avulla.
2. Kirjaudu haluamaasi järjestelmään:
 - Yhden palvelimen järjestelmä
 - Enterprise System

5.5 Server Lookup -toiminnon avulla

- BVMS Server Lookup -ominaisuuden avulla käyttäjät voivat muodostaa yhteyden käytettävissä olevien palvelimien luettelossa olevaan BVMS Management Server -palvelimeen.
- Yksittäinen Configuration Client- tai Operator Client -käyttäjä voi muodostaa yhteyden useisiin järjestelmän yhteyspisteisiin peräkkäin.
- Järjestelmän yhteyspiste voi olla Management Server tai Enterprise Management Server.
- Server Lookup käyttää erillistä Management Server -palvelinta palvelinluettelon isännöintiin.
- Server Lookup ja Management Server tai Enterprise Management Server voidaan toiminnallisesti suorittaa yhdessä koneessa.
- Server Lookup auttaa etsimään järjestelmän yhteyspisteitä nimen tai kuvauksen perusteella.
- Management Serveriin yhdistetty Operator Client vastaanottaa tapahtumat ja hälytykset BVMS Management Server -palvelimelta ja näyttää reaaliaikaista ja toistettua videokuvaa

Käyttäminen:

1. Käynnistä Operator Client tai Configuration Client.
Kirjautumisvalintaikkuna tulee näkyviin.
2. Valitse **Yhteys**-luettelosta Configuration Clientille **<Osoitekirja...>** tai Operator Clientille **<Osoitekirja...>**.
Jos palvelimelle on määritetty yksityinen ja julkinen IP-osoite, tieto on näkyvissä.
Jos valitset **<Osoitekirja...>** tai **<Osoitekirja...>** ensimmäistä kertaa, **Palvelinhaku** -valintaikkuna tulee näkyviin.
3. Kirjoita haluamasi palvelimen sallittu verkko-osoite (**Enterprise**) **Management Server - hallintapalvelimen osoite** -kenttään.
4. Anna sallittu käyttäjätunnus ja salasana.
5. Valitse tarvittaessa **Muista asetukset**.
6. Valitse **OK**.
Palvelinhaku -valintaikkuna avautuu.
7. Valitse haluamasi palvelin.
8. Valitse **OK**.
9. Jos valitulla palvelimella on sekä yksityinen että julkinen verkko-osoite, näkyviin tulee viestiruutu, jossa kysytään, käytätkö valitun palvelimen yksityisessä verkossa sijaitsevaa tietokonetta.
Palvelimen nimi lisätään kirjautumisvalintaikkunan **Yhteys**-luetteloon.
10. Valitse tämä palvelin **Yhteys**-luettelosta ja valitse **OK**.
Jos olet valinnut **Muista asetukset** -valintaruudun, voit valita tämän palvelimen suoraan, kun haluat käyttää sitä seuraavan kerran.

6 Kameran kuvien näyttäminen

Tässä luvussa annetaan tietoja kameran kuvien näyttämisestä.

Jotkin tässä luvussa kuvatuista ominaisuuksista voidaan poistaa käytöstä käyttäjäryhmässäsi.



Huomautus!

Jotkin tässä asiakirjassa esiteltävät toiminnot eivät ole käytettävissä BVMS Viewer -versiossa. Lisätietoja eri BVMS-versioista saat osoitteesta www.boschsecurity.com sekä BVMS-pikavalintaoppaasta: [BVMS-pikavalintaopas](#).

6.1 Aikavyöhykkeen valitseminen

Pääikkuna



Huomautus!

Varmista, että järjestelmän kaikkien tietokoneiden aika on määritetty oikein tietokoneiden kunkin aikavyöhykkeen mukaisesti.

Management Server -palvelimen tai unmanaged site -kohteen ja kaikkiin niihin liittyvien laitteiden (kuten lähettimien, vastaanottimien, VRM-palvelintietokoneiden sekä DVR-laitteiden) on oltava samalla aikavyöhykkeellä. Operator Client -tietokoneet (mukaan lukien Client SDK ja Cameo SDK) ja Configuration Client -tietokoneet voivat olla eri aikavyöhykkeillä kuin Management Server tai unmanaged site.

Jos Operator Client sijaitsee eri aikavyöhykkeellä kuin vähintään yksi yhdistetty Management Server tai unmanaged site, voit valita yhden seuraavista aikanäytöistä:

- Paikallinen aika
- UTC
- Sen Management Server-tietokoneen tai unmanaged site -kohteen aikavyöhyke, johon olet yhteydessä

Kuvaruuduissa, joissa näkyy kamera (reaaliaika ja toisto), näkyy aina vastaavan Management Server-tietokoneen tai unmanaged site -kohteen aika.

Loogisessa Puussa  näkyy kaikkien niiden palvelimien tai unmanaged site -kohteiden laitekuvakkeessa, joiden aikavyöhyke ei ole sama kuin Operator Clientissa valittuna oleva aikavyöhyke:

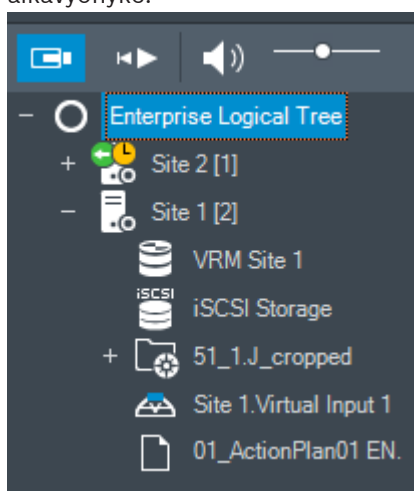

Voit valita palvelimen tai unmanaged site -kohteen aikavyöhykkeen ja näyttää sen Operator Clientissa.

Aikavyöhykkeen valitseminen:

1. Valitse palvelimen aikavyöhyke napsauttamalla palvelimen kuvaketta hiiren kakkospainikkeella Loogisessa Puussa.
2. Valitse haluamasi merkintä aikavyöhykkeen valintaluettelosta.
 - **Operator Clientin aika:** Operator Client
 - **UTC**
 - **UTC-x:** kunkin käytettävissä olevan Management Server -tietokoneen aikavyöhyke Valittuun aikavyöhykkeeseen perustuva aika näkyy valikkopalkissa:

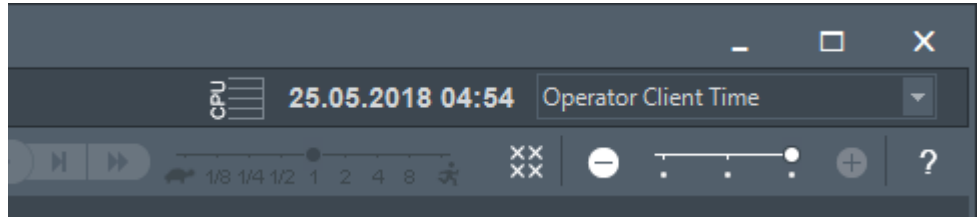
**Viitata johonkin**

- *Looginen Puu -ikkuna, sivu 131*

6.2**Kameran näyttäminen Kuvaruudussa**

Pääikkuna

Kameran kuvan liittäminen Kuvaruutuun:

- ▶ Vedä kamera **Looginen Puu** -ikkunasta Kuvaruutuun. Valitun kameran kuva tulee näkyviin Kuvaruutuun.

Tai:

1. Valitse Kuvaruutu.
2. Kaksoisnapsauta kameraa **Looginen Puu** -ikkunassa. Valitun kameran kuva tulee näkyviin Kuvaruutuun.
3. Toista edellä olevat vaiheet kullekin näytettävälle kameralle. Voit myös vetää karttoja ja asiakirjoja Kuvaruutuihin.

Tai:

- ▶ Napsauta kameraa Loogisessa Puussa hiiren kakkospainikkeella ja valitse **Näytä seuraavassa vapaassa Kuvaruudussa**. Kamera tulee näkyviin.

Kameran liikuttaminen Kuvaikkunassa:

- ▶ Vedä kamera toiseen Kuvaruutuun.

Digitaalinen zoomaus:

- ▶ Suurena ja pienennä kuvaa rullapainiketta pyörittämällä.

Viitata johonkin

- *Looginen Puu -ikkuna, sivu 131*
- *Kuvaikkuna, sivu 132*
- *Kuvaruutu, sivu 133*

6.3**Panoraamakameran näyttäminen**

Pääikkuna

Voit näyttää panoraamakameroita. Panoraamakameran koko kuva-ala suoristetaan automaattisesti, kun se näytetään Kuvaruudussa.

Voit näyttää panoraamakameroita ja käyttää PTZ:aa Live- ja toistotilassa

Voit valita panoraamakuvasta kiinnostuksen kohteen, joka näytetään toisessa kuvaruudussa. Tämä Kuvaruutu näyttää rajatun kuvan. Rajaaminen ja PTZ:n käyttö rajatussa kuvassa on mahdollista Live- ja toistotilassa.

Kuvaikkuna mahdollistaa joustavan koon muutoksen Kuvaruutuun, joka näyttää panoraamakameran tai jonkin muun kameras.

Panoraamakameran näyttäminen:



1. Vedä kamera -kuvakkeesta Kuvaruutuun. Valitun kameras kuva tulee näkyviin panoraamanäkymään.
2. Voit siirtyä kuvassa Kuvaruudun ohjaimilla.

Rajatun kuvan näyttäminen:

1. Näytä panoraamakamera panoraamakuvassa.
2. Pidä CTRL-näppäintä painettuna. Hiiren kohdistin vaihtuu.
3. Valitse mielenkiinnon kohde hiirellä napsauttamalla ja pidä painiketta painettuna.
4. Vedä valittu mielenkiinnon kohde toiseen Kuvaruutuun ja pudota se. Vapauta CTRL-näppäin. Kuvaruudussa näkyy panoraamakuvasta valitun mielenkiinnon kohteen lähialue. Voit tästä rajatusta kuvasta luoda uuden rajatun kuvan toimimalla samalla tavalla. Suosittelemme enintään 10 rajatun Kuvaruudun näyttämistä samanaikaisesti.
5. Voit siirtyä kuvassa Kuvaruudun ohjaimilla.

Viitata johonkin



- *Panoraamakameran katselutilan vaihtaminen, sivu 36*
- *Kuvaruutujen järjestäminen ja koon muuttaminen, sivu 38*
- *Panoraamakameran katselutilat, sivu 24*

6.4 Panoraamakameran katselutilan vaihtaminen

Panoraamakamera pitää määrittää Loogisessa Puussa tälle käyttäjälle.

Voit vaihtaa panoraamakameran katselutila kuvaruudussa näkyvälle panoraamakameralle.

Seuraavat tilat ovat käytettävissä:

-  **Ympyränäkymä**
-  **Panoraamanäkymä** (alkuperäinen näkymä)
-  **Rajattu näkymä**

Vaihtaminen:

- ▶ Napsauta panoraamakameran näyttävän Kuvaruudun otsikkorivillä **Vaihda panoraamatilaan** -kuvaketta ja valitse haluttu vaihtoehto.

Kun tämän kameras Kuvaruutu sulkeutuu ja avautuu uudelleen, **Panoraamanäkymä**-tila näytetään.

Viitata johonkin

- *Panoraamakameran näyttäminen, sivu 35*
- *Panoraamakameran katselutilat, sivu 24*
- *Kuvaruutu, sivu 133*

6.5 Kaksoiskameran lämpökameratilan ja optisen tilan näyttäminen

Operator Clientissa voit näyttää kaksoiskameran lämpökameratilan ja optisen tilan joko erikseen tai samanaikaisesti.

Kameran halutun katselutilan näyttäminen:

- ▶ Vedä kamera Kuvaruutuun tai
Valitse Kuvaruutu **Looginen Puu** -ikkunasta ja kaksoisnapsauta haluttua kameraa.
Valitun kameran kuva näkyy Kuvaruudussa.
Katselutila näkyy Kuvaruudun otsikkorivillä:

-  **Optinen**
-  **Lämpö**

Kameran katselutilan vaihtaminen:

- ▶ Valitse haluttu katselutila kameran kuvan näyttävän Kuvaruudun otsikkoriviltä.

Kameran lämpökameratilan ja optisen tilan näyttäminen samanaikaisesti:

1. Valitse Kuvaruutu, jossa kamera näkyy.
2. Pidä CTRL-näppäin painettuna ja vedä kameran kuva toiseen Kuvaruutuun.
Kameran toinen katselutila näkyy uudessa Kuvaruudussa.

6.6 Kameroiden näyttäminen useista hallintapalvelimista

Pääikkuna > **Enterprisen Looginen Puu**





Kirjaudu Enterprise Group -käyttäjryhmän jäsenenä.

Laajenna Enterprise Loogisessa Puussa haluamasi hallintapalvelimen nimike. Voit käyttää tälle Management Server -palvelimelle määritettyjä laitteita.

6.7 Kohteen hakeminen Loogisesta Puusta

Pääikkuna

Kohteen hakeminen Loogisesta Puusta:

1. Napsauta Loogisen Puun juurisolmua tai alisolmua hiiren kakkospainikkeella ja valitse **Puuhaku**
Tai:
Paina Ctrl + F Loogisen puun ikkunassa.
 Hakukenttä tulee näkyviin
2. Kirjoita hakusanaksi kohteen näyttönimi.
Haku käynnistyy heti, kun tekstiä kirjoitetaan. Ensimmäinen hakuehto vastaava kohde merkitään. Voit näyttää kohteen Kuvaruudussa kaksoisnapsauttamalla sitä.
Jos hakuehdolla ei löydy tuloksia, hakukentän taustaväri muuttuu.
3. Merkitse edellinen tai seuraava vastaava kohde valitsemalla  tai .
4. Sulje hakukenttä valitsemalla .

Viitata johonkin

- *Hakukenttä, sivu 134*

6.8 Kuvaruudun rivimäärän muuttaminen

Pääikkuna

Vedä muuttaa Kuvaruudussa näytettävien Kuvaruuturivien määrää.

Kuvaruuturivien määrän vähentäminen:

- ▶ Valitse **Työkalut**-valikossa **Näytä vähemmän Kuvaruuturivejä** tai

Siirrä **Vaihda kuvaruuturivit** -liukusäädintä  vasemmalle

tai

Valitse 

tai

Paina F7.

Kuvaruuturivien määrän lisääminen:

- ▶ Valitse **Työkalut**-valikossa **Näytä enemmän Kuvaruuturivejä**
- tai

Siirrä **Vaihda kuvaruuturivit** -liukusäädintä  oikealle

tai

Valitse 

tai

Paina F8.

Huomautus!

Kuvaikkunassa näytettävien Kuvaruuturivien enimmäismäärä määritetään BVMS Configuration Clientissa.



Jos tämä määrä on saavutettu, **Näytä enemmän Kuvaruuturivejä** -valikkokomento ja  -painike eivät ole käytettävissä.

Jos Kuvaruuturivien enimmäismääräksi on asetettu 1, **Vaihda kuvaruuturivit** -liukusäädin



ei ole näkyvissä.



Huomautus!

Tämä rajoitus ei vaikuta BVMS Export Playeriin.

6.9

Kuvaruutujen järjestäminen ja koon muuttaminen

Pääikkuna

Kuvaruutujen järjestäminen:

1. Vedä kohde **Looginen Puu** -ikkunasta Kuvaruutuun. Toista, kunnes kaikki vaaditut kamerat ovat näkyvissä.

Jos jokin objekti on jo näkyvissä kohdekuvaruudussa, se korvataan.

2. Vedä tarvittaessa kamera yhdestä Kuvaruudusta toiseen.

Kuvaruudun koon muuttaminen:

1. Osoita Kuvaruudun reunaa tai kulmaa. Kohdistin näkyy kaksipäisenä nuolena. Voit muuttaa kokoa diagonaalisesti, pystysuoraan tai vaakasuoraan. Kuvaruudun uusi koko rajoittuu valitun Kuvaruutukuvion ruudukkoon. Kuvaruudun kuvasuhde ei ole rajoitettu 4:3- tai 16:9-kokoon.
2. Muuta Kuvaruudun kokoa vetämällä.

Viitata johonkin

– *Kuvaikkuna, sivu 132*

6.10

Hälytyskuvaikkunan näyttäminen

Pääikkuna

Voit vaihtaa Kuvaikkunasta Hälytyskuvaikkunaan, jos Hälytysluettelossa on vähintään yksi hälytys.



Huomautus!

Hälytyskuvaruudussa näkyvä kohdekartta on optimoitu näyttöä varten, ja se sisältää vain alkuperäisen näkymän alkuperäisestä karttatiedostosta.

Hälytyskuvaikkunan avaaminen:

- ▶ Valitse Kuvaikkunassa  .
Hälytyskuvaikkuna tulee näkyviin.

Kuvaikkunan avaaminen uudelleen:

- ▶ Valitse Kuvaikkunassa  .
Näkyviin tulee aikaisemmin näytetyn tilan perusteella joko Live- tai Toistotila.

Viitata johonkin

- Hälytysilmaisin, sivu 117
- Kuvaikkuna, sivu 132

6.11

Manuaalisen tallennuksen käynnistäminen

Pääikkuna

Voit käynnistää jokaisen kameran tallennuksen manuaalisesti. Tällöin käytetään hälytystallennuksen laatutasoa. Hälytystallennuksen kesto määritetään kohdassa Configuration Client.

Jos valittu kamera tallentaa jo, laatutaso vaihtuu hälytystallennustilaan. VRM-tallennuksessa hälytystallennusta ei suojata.

Tallennuksen käynnistäminen:

1. Valitse Kuvaruutu, jossa näkyy kamera.
2. Valitse  .
Tallennus käynnistyy.

Vain VRM-tallennukset: Tallennusta ei voi pysäyttää manuaalisesti. Tallennus pysähtyy määritetyn hälytyksen tallennusajan jälkeen. Hälytystä edeltävä tallennus näytetään kameran Aikajanalla hälytystallennuksena, jos hälytystä edeltävä tallennus on määritetty Configuration Client -sovelluksessa.

Viitata johonkin

- Kuvaruutu, sivu 133
- Aikajana -ikkuna, sivu 136

6.12

Esiasetetun kamerajakson käynnistäminen

Pääikkuna

Kamerajaksoissa joukko kameroita näytetään toinen toisensa jälkeen. Esiasetetut kamerajakset määritetään Configuration Client -ohjelmassa ja näytetään Loogisessa Puussa. Jakso määritetään käyttämään useampaa kuin yhtä kuvaruutua Operator Client -sovelluksessa tai monitoriryhmässä. Jos koko jakson näyttämiseen ei ole riittävästi kuvaruutuja tai monitoriruutuja, vain kuvaikkunaan mahtuvat ruudut näytetään. Jäljelle jääviä ruutuja ei näytetä. Näyttöön tulee asiasta ilmoitus.

Jaksoa ei näytetä, jos on tapahtunut jokin seuraavista häiriöistä:

- kuvahäviö
- kameran yhteys on katkennut
- ei oikeuksia näyttää kameraa
- kameraa ei määritetty.

**Huomautus!**

Kun määritys vaihdetaan ja aktivoidaan, kamerajaksoa (esiasetettua tai automaattista) yleensä jatketaan, kun Operator Client on käynnistetty uudelleen.

Seuraavissa tapauksissa jaksoa ei kuitenkaan jatketa:

Monitori, jossa jakso on määritetty näytettäväksi, on poistettu.

Sen monitorin tilaa (yksittäisnäyttö/nelikuvanäyttö), jossa jakso on määritetty näytettäväksi, on muutettu.

Sen monitorin looginen numero, jossa jakso on määritetty näytettäväksi, on muuttunut.

Kamerajakson käynnistäminen ja ohjaaminen:

1. Vedä haluamasi jakso  **Looginen Puu** -ikkunasta kuvaruutuun tai monitoriryhmään.

Jakson merkinä näytetään  -symboli, kun jakso näkyy kuvaruudussa.

2. Kuvaruutua käytettäessä: Voit ohjata jaksoa kuvaikkunan työkalurivin toiston hallintakuvaketta napsauttamalla.

Viitata johonkin

- *Kuvaruutu, sivu 133*

6.13

Automaattisen kamerajakson käynnistäminen

Pääikkuna

Kamerajaksossa joukko kameroita näytetään toinen toisensa jälkeen.

Jaksojen viiveaika määritetään **Asetukset** -valintaikkunassa (**Ekstrat** -valikko, **Asetukset...** -komento).

Jaksoa ei näytetä, jos on tapahtunut jokin seuraavista häiriöistä:

- kuvahäviö
- kameran yhteys on katkennut
- ei oikeuksia näyttää kameraa
- kameraa ei määritetty.

**Huomautus!**

Kun määritys vaihdetaan ja aktivoidaan, kamerajaksoa (esiasetettua tai automaattista) yleensä jatketaan, kun Operator Client on käynnistetty uudelleen.

Seuraavissa tapauksissa jaksoa ei kuitenkaan jatketa:

Monitori, jossa jakso on määritetty näytettäväksi, on poistettu.

Sen monitorin tilaa (yksittäisnäyttö/nelikuvanäyttö), jossa jakso on määritetty näytettäväksi, on muutettu.

Sen monitorin looginen numero, jossa jakso on määritetty näytettäväksi, on muuttunut.

Kamerajakson käynnistäminen:

1. Valitse Kuvaruutu, jossa haluat jakson näytettäväksi.

- Napsauta hiiren kakkospainikkeella **Looginen Puu** -ikkunassa olevaa kansiota ja valitse **Näytä jaksona valitussa Kuvaruudussa**.



Valitun kansion kamerat näytetään yksitellen valitussa Kuvaruudussa.  ilmaisee, että jakso on käynnissä.

Kamerajakson keskeytys:

- Valitse Kuvaikkuna-työkaluriviltä .

Jakson toisto keskeytyy: .

Siirtyminen edelliseen/seuraavaan kamerajakson vaiheeseen:

- Valitse Kuvaikkuna-työkalurivillä  tai .
- Jakso siirtyy edelliseen tai seuraavaan vaiheeseen.

Viitata johonkin

– *Asetukset -valintaikkuna, sivu 129*

6.14

Yksikanavaisen äänitilan käyttäminen

Pääikkuna

Käytä yksikanavaista äänitilaa, kun haluat kuunnella vain yhtä kameralle määritettyä äänilähdettä. Et voi aktivoida toisen kameras ääntä.

Monikanavaisen äänitilan aktivoiminen ja käytöstä poistaminen:

- Valitse **Ekstrat** -valikosta **Asetukset...**
- Valitse **Valitun Kuvaruudun äänentoisto** -valintaruutu.

Viitata johonkin

– *Asetukset -valintaikkuna, sivu 129*

6.15

Monikanavaisen äänitilan käyttäminen

Pääikkuna

Käytä monikanavaista äänitilaa, kun haluat kuunnella eri äänilähteitä samanaikaisesti. Voit aktivoida kameralle määritettyjä äänilähteitä kunkin kameras Kuvaruudussa.

Monikanavaisen äänitilan aktivoiminen ja käytöstä poistaminen:

- Valitse **Ekstrat** -valikosta **Asetukset...**
- Valitse **Monikanavainen äänentoisto** -valintaruutu.

Viitata johonkin

– *Asetukset -valintaikkuna, sivu 129*

6.16

Digitaalisen zoomin käyttäminen

Pääikkuna



Jokaiseen Kuvaruutuun sisältyy digitaalinen zoom-toiminto. Digitaalisessa zoom-toiminnossa on 11 tasoa: 1x, 1,35x, 1,8x, 2,5x, 3,3x, 4,5x, 6x, 8,2x, 11x, 14,9x, 20,1x.

Kun tallennat Suosikit-näkymän, digitaalisen zoomauksen ja kuvaosan asetukset tallentuvat.

Kun valitset , digitaalisen zoomauksen ja kuvaosan nykyiset asetukset tulevat käyttöön pikatoistossa.

Kun Operator Client käynnistyy uudelleen, digitaalisen zoomauksen ja kuvaosan nykyiset asetukset tallennetaan.

Digitaalisen zoomin käyttäminen:

1. Suurena ja pienennä kuvaa rullapainiketta pyörittämällä.
 osoittaa, että digitaalista zoomia on käytetty.
2. Siirry haluamaasi kuvaosaan vetämällä kuvaa.
3. Palauta alkuperäinen koko napsauttamalla hiiren kakkospainiketta Kuvaruudussa ja valitsemalla **Zoomaa 1:1**.
 poistuu näkyvistä.

Huomautus:

Digitaalisen zoomauksen ohjaimia voi käyttää myös **PTZ-ohjaus** -ikkunassa. Kun pyörität PTZ-kameran rullapainiketta, käytät optista zoomia.

Viitata johonkin



- *Ikkunaan upotettujen PTZ-kameran hallintatyökalujen käyttö, sivu 53*
- *Suosikit-puu -ikkuna, sivu 131*
- *PTZ-ohjaus -ikkuna, sivu 135*
- *Kuvaruutu, sivu 133*

6.17

Yksittäisen kuvaruudun tallentaminen

Pääikkuna

Yksittäisen kuvaruudun tallentaminen

1. Valitse Kuvaruutu.

2. Valitse  .
Kuvatiedoston tallennusikkuna tulee näkyviin.
3. Valitse haluamasi hakemisto, kirjoita tiedostonimi ja valitse haluamasi tiedostotyyppi.
Käytettävissä olevat tiedostomuodot ovat JPG ja BMP.
4. Valitse **OK**.
Kuvaruutu tallennetaan. Tiedosto sisältää lisätietoja kamerasta, kartasta tai karttaikkunasta.
Jos olet kirjautunut Enterprise Management Server -palvelimeen, kameran nimen etuliitteenä näkyy tämän kameran Management Server -palvelimen nimi.

Viitata johonkin



- *Kuvaruutu, sivu 133*

6.18

Yksittäisen kuvaruudun tulostaminen

Pääikkuna

Yksittäisen kuvaruudun tulostaminen

1. Valitse Kuvaruutu.

2. Valitse  .
Tulostimen valintaikkuna tulee näkyviin.
3. Valitse **OK**.
Kuvaruutu tulostetaan. Tuloste sisältää lisätietoja kamerasta, kartasta tai karttaikkunasta.
Jos olet kirjautunut Enterprise Management Server -palvelimeen, kameran nimen etuliitteenä näkyy tämän kameran Management Server -palvelimen nimi.

Viitata johonkin

– *Kuvaruutu, sivu 133*

6.19**Täyskuvanäyttötilaan vaihtaminen**

Pääikkuna

Täyskuvanäyttötila piilottaa monia ohjauselementtejä, kuten valikkokomennot tai Hälytysluettelon, jos hälytysmonitoria ei ole kytketty täyskuvanäyttötilaan. Jos haluat käyttää näitä ohjauselementtejä, poistu täyskuvanäyttötilasta.

Koko Kuvaikkunan näyttäminen täyskuvanäyttötilassa:

- ▶ Valitse Kuvaikkuna-työkalupalkissa  .
Kuvaikkuna näytetään täyskuvanäyttötilassa.

Täyskuvanäyttötilasta poistuminen:

- ▶ Valitse  .

Valitun Kuvaruudun suurentaminen:

- ▶ Napsauta hiiren kakkospainikkeella Kuvaikkunaa ja valitse **Suurena**.
Valittu Kuvaruutu näytetään koko Kuvaikkunassa.



Viitata johonkin

– *Kuvaikkuna, sivu 132*

6.20**Kuvaruudun palkkien näyttäminen ja piilottaminen**

Pääikkuna

Työkalurivien näyttäminen ja piilottaminen:

- ▶ Valitse  , jos haluat näyttää valitun kuvaruudun työkalurivit.
- ▶ Valitse  , jos haluat piilottaa valitun kuvaruudun työkalurivit.

Viitata johonkin

– *Kuvaikkuna, sivu 132*

6.21**Kameran tietojen näyttäminen**

Pääikkuna

Tietojen näyttäminen:

- ▶ Napsauta hiiren kakkospainiketta Kuvaruudussa, jolle on määritetty kamera, ja valitse **Ominaisuudet**.
Näkyviin tulee kameran ominaisuusikkuna.

Viitata johonkin

– *Kuvaruutu, sivu 133*

6.22**Videon sisältöanalyysin (VCA) ottaminen käyttöön**

Pääikkuna

Ottaminen käyttöön:

- ▶ Napsauta hiiren kakkospainiketta Kuvaruudussa, jolle on määritetty kamera, ja valitse **Ota sisältöanalyysi käyttöön**.
VCA-peittokuvat tulevat näkyviin. Tämä asetus säilyy seuraavassa uudelleenkäynnistyksessä tai Operator Clientin uudelleenkirjautumisessa tai kun kamera suljetaan ja avataan uudelleen Kuvaruudussa.

Poistaminen käytöstä:

- ▶ Napsauta hiiren kakkospainiketta Kuvaruudussa, jolle on määritetty kamera, ja valitse **Poista sisältöanalyysi käytöstä**.
VCA-peittokuvat poistuvat näytöstä.

6.23**Videon sisältöanalyysin (VCA) sääntöjen näyttäminen**

Pääikkuna

VCA-sääntöjen näyttäminen:

- ▶ Napsauta hiiren kakkospainiketta Kuvaruudussa, jolle on määritetty kamera, ja valitse **Näytä sisältöanalyysin säännöt**.
VCA-säännöt tulevat näkyviin.
Tämä asetus ei säily seuraavassa uudelleenkäynnistyksessä tai Operator Clientin uudelleenkirjautumisessa tai kun kamera suljetaan ja avataan uudelleen Kuvaruudussa.

VCA-sääntöjen piilottaminen:

- ▶ Napsauta hiiren kakkospainiketta Kuvaruudussa, jolle on määritetty kamera, ja valitse **Piilota sisältöanalyysin säännöt**.
VCA-säännöt poistuvat näytöstä.

6.24**Pikatoiston käynnistäminen**

Pääikkuna > 

Voit tarkastella kameran tallenteita Live-tilan Kuvaruudussa.

Jos muita tallennuslähteitä on määritetty, voit vaihtaa tallennuslähdettä.

Digitaalisen zoomauksen ja kuvaosan nykyiset asetukset tulevat käyttöön pikatoistossa.

Pikatoiston aloitusaika (sekunteja taaksepäin tai kelausaika) määritetään **Asetukset** -valintaikkunassa (**Ekstrat** -valikko, **Asetukset...** -komento).

Pikatoiston käynnistäminen:

1. Valitse vaadittu Kuvaruutu.
2. Valitse  .
Tallenne toistetaan.
3. Vaihda haluttuun tallennuslähteeseen, jos se on käytettävissä.
Huomautus: Tallennuslähteen vaihtamisen jälkeen kelausaika voi poiketa määritetystä arvosta.

- ▶ Palaa livekuvaan valitsemalla .

Huomautus: On mahdollista käyttää useampaa kuin yhtä Kuvaruutua, joka näyttää pikatoistoa, ja jopa saman kameran useat pikatoistot ovat mahdollisia.

Hälytyksen pikatoiston kelausaika määritetään kohdassa *Ohjausvälilehti, sivu 129*.

Jatkuvan toiston käynnistäminen/pysäyttäminen:

- ▶ Valitse .

Jatkuvan pikatoiston kesto livekuvaruudussa on taaksepäin kelauksen aika ja eteenpäin kelauksen aika siitä alkaen, kun valitset .

Viitata johonkin

- *Ohjaus-välilehti, sivu 129*
- *Kuvaruutu, sivu 133*
- *Tallennuslähteen vaihtaminen, sivu 91*
- *Asetukset -valintaikkuna, sivu 129*

6.25 Kameran määrittäminen monitorille

Pääikkuna >

Voit määrittää vastaanottimelle IP-laitteita. Tämä näyttää videosaunan monitorissa ja toistaa äänisaunan kaiuttimista, jos vastaanottimeen on yhdistetty kaiuttimet. Bosch Allegiant -kameroita ei voida määrittää tällä tavalla.

Kamerakuvan määrittäminen monitorille:

- ▶ Vedä kamera -ikkunasta haluamaasi monitoriin Kuvaruudussa.

6.26 Äänitilan käyttäminen

Pääikkuna

Jos äänitila on käytettävissä, voit aktivoida valitun kameras äänen.

Jos haluat kuunnella useiden kameroiden äänisaunaa samanaikaisesti, aktivoi monikanavainen äänitila.

Äänitila kytketään **Asetukset**-valintaikkunassa (**Ekstrat**-valikko, **Asetukset...**-komento).

Äänen aktivoiminen ja käytöstä poistaminen:

1. Valitse Kuvaruutu.

2. Poista ääni valitsemalla  tai aktivoi ääni valitsemalla .

Viitata johonkin

- *Kuvaruutu, sivu 133*
- *Asetukset -valintaikkuna, sivu 129*

6.27 Sisäpuhelin-toiminnon käyttäminen

Pääikkuna >

Voit käyttää sisäpuhelin-toimintoa vain, kun Live-tila on aktiivinen.

Varmista, että äänikortin mikrofonitoiminto on käytössä ja ettei äänivoimakkuus ole 0.

Tämän voit tehdä työasematietokoneen Ohjauspaneelissa. Varmista myös, että äänikortin äänen tallennuksen hallinnassa on valittuna vain mikrofoni, ei Stereo Mix -asetusta. Windows 7: poista käytöstä kaikki syöttölaitteet paitsi se, jota haluat käyttää sisäpuhelin-toimintoon.

Seuraavassa kuvakaappauksessa on esimerkki:

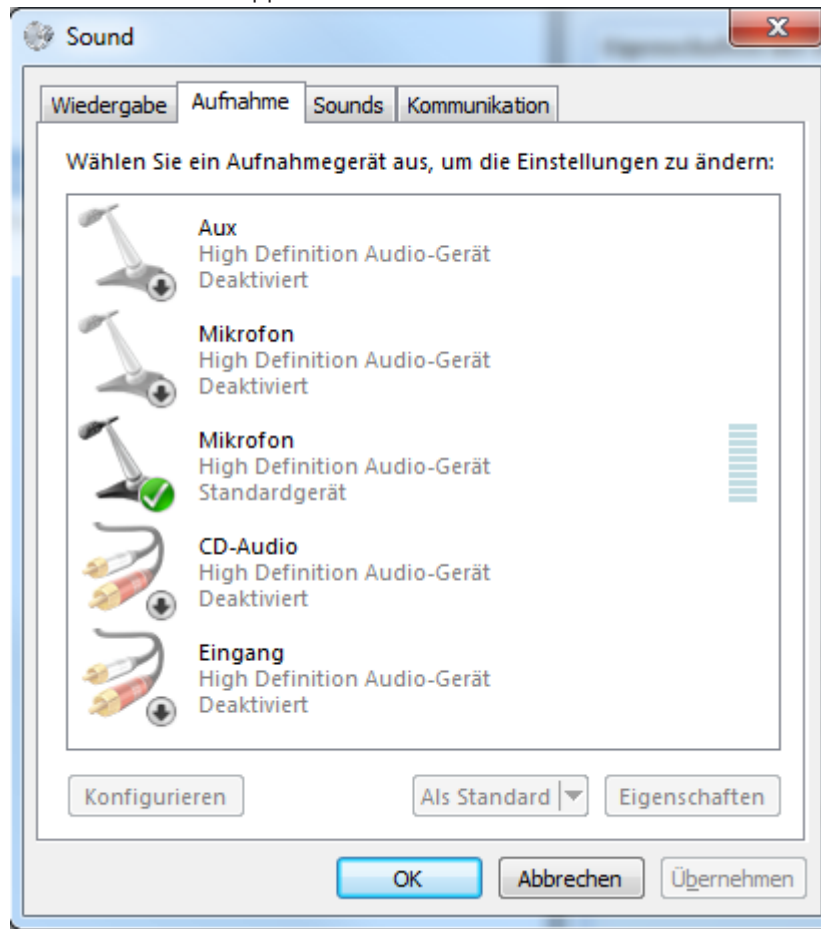

Jos vaihdat asetuksen Stereo Mix -asetuksesta mikrofoniin Operator Client -ohjelman ensimmäisen käynnistyksen jälkeen, asetukset ohitetaan, kun käynnistät Operator Client -ohjelman seuraavan kerran.

On suositeltavaa käyttää kuulokemikrofonia erillisen mikrofoniin ja kaiuttimen sijaan, jotta vältetään akustiselta kierrosta.

Sisäpuhelintoiminto toimii vain sellaisen lähettimen kanssa, jossa on äänen lähtö- ja tulokanavat. Varmista, että lähettimen mikrofoniin ja kaiuttimen äänenvoimakkuudet eivät ole 0. Voit tehdä tämän Configuration Client -ohjelmassa.

Jotta voit käyttää sisäpuhelintoimintoa työasemallasi, käyttäjäryhmälläsi on oltava oikeus käyttää sitä. Voit tehdä tämän Configuration Client -ohjelmassa.

Voit määrittää **Asetukset**-valintaikkunassa vuorosuuntaisen tai kaksisuuntaisen tilan.

Sisäpuhelintoiminnon käyttäminen:

1. Valitse Kuvaruutu, jossa on audiolähtin.
2. Napsauta kuvaketta  ja pidä hiiren painiketta painettuna. Jos ääni on pois käytöstä tässä Kuvaruudussa, se otetaan käyttöön automaattisesti.

Kuvakkeeksi vaihtuu .

Aloita keskustelu. Asetuksien mukaan myös toinen osapuoli voi puhua riippumatta siitä, painetaanko kuvaketta vai ei.

3. Vapauta hiiren painike. Lähetys keskeytyy.
Ääni jää käyttöön tässä Kuvaruudussa.

**Huomautus!**

Saapuva automaattinen hälytys voi keskeyttää lähetyksen.

Viitata johonkin

– *Kuvaikkuna, sivu 132*

6.28**PTZ-kameran ohjauksen lukitseminen**

Pääikkuna > 

Voit estää muita käyttäjiä ohjaamasta PTZ-kameraa lukitsemalla sen. Käyttäjä, jolla on laajennetut oikeudet, voi ottaa ohjauksen itselleen ja lukita kameras ohjauksen. Tälle erityiselle PTZ-lukitukselle voidaan määrittää aikaraja. Jos otat ohjauksen lukitsematta sitä manuaalisesti ensin, ohjaus lukitaan käyttäjältä, jolla on suppeammat käyttöoikeudet, 5 sekunnin ajaksi.

PTZ-ohjauksen lukitseminen:

1. Valitse jokin seuraavista kohteista:
 - PTZ-kameran kuvaruutu
 - PTZ-kamera Loogisessa Puussa
 - PTZ-kamera Suosikit-puussa
 - PTZ-kamera Kartta-ikkuna
2. Napsauta PTZ-kameran kuvaruutua hiiren kakkospainikkeella ja valitse **Lukitse**. Käyttäjät, joilla on suppeat käyttöoikeudet, eivät voi enää käyttää PTZ-ohjausta. Tästä ilmoittava viesti näkyy heidän näytöissään. Voit poistaa PTZ-ohjauksen lukituksen napsauttamalla PTZ-kameran kuvaruutua hiiren kakkospainikkeella ja valitsemalla **Avaa lukitus**. Lukitus poistuu automaattisesti määritetyn ajan jälkeen tai kun kirjaudut ulos järjestelmästä.

Viitata johonkin

- *Kuvaikkuna, sivu 132*
- *Kartta -ikkuna, sivu 135*
- *Looginen Puu -ikkuna, sivu 131*
- *Suosikit-puu -ikkuna, sivu 131*

6.29**Vertailukuvan päivittäminen**

Pääikkuna > 

Voit päivittää vertailukuvan.

Vertailukuvan päivittäminen:

1. Napsauta Kuvaruutua hiiren kakkospainikkeella ja valitse **Vertailukuva...** **Vertailukuva**-valintaikkuna avautuu.
2. Valitse **Päivitä**. Näkyviin tulee sen ajankohdan kuva, jolloin valitset **Päivitä**.

Reference Image -valintaikkuna**Kameranäkymä:**

Näyttää valitun kameras suoran kuvan.

Vertailukuva

Näyttää vertailukuvan **Päivitä**-kohdan valitsemisen jälkeen.

Päivitä

Napsauttamalla tätä voit määrittää vertailukuvan. Näkyviin tulee sen ajankohdan kuva, jolloin valitut **Päivitä**.

6.30 Monitoriryhmän näyttäminen

Pääikkuna >  >

Monitoriryhmän liittäminen kuvaruutuun:

1. Vedä monitoriryhmä **Looginen Puu** -ikkunasta kuvaruutuun. Valittu monitoriryhmä tulee näkyviin kuvaruudussa. Tai valitse kuvaruutu.
2. Kaksoisnapsauta monitoriryhmää **Looginen Puu** -ikkunassa. Valittu monitoriryhmä tulee näkyviin kuvaruudussa.

Kameran määrittäminen monitorille:

1. Vedä kamera **Looginen Puu** -ikkunasta monitoriin. Valittu kamera tulee näkyviin monitorissa.

Jokainen monitoriryhmään määritetty kamera näyttää pysäytyskuvan. Pysäytyskuvan avulla voi esimerkiksi selvittää, onko oikea kamera käytössä ja onko kamera käytettävissä. Pysäytyskuva päivittyy minuutin välein.

Monitoriryhmän asettelun muuttaminen:

▶ Valitse .

Monitoriryhmän asettelun oletusasetusten palauttaminen:

1. Napsauta haluttua monitoriryhmää hiiren kakkospainikkeella **Looginen Puu** -ikkunassa.
2. Valitse **Palautettu oletusasettelun asetukset**.

Huomautus: Monitoriryhmän asettelun oletusasetukset ovat ne asetukset, jotka monitoriryhmälle on määritetty Configuration Clientissa.

6.31 Reaaliaikaisen tietovirran valitseminen näyttöön

Pääikkuna > 

Voit valita kameran tietovirran, joka näytetään Kuvaruudussa. Käytä tätä esimerkiksi, kun oletustietovirta ei ole käytettävissä. Tässä tapauksessa voit vaihtaa tietovirtaa.

Loogisessa Puussa valitaan ensisijaisesti käytettävä tietovirta, kun kameran kuva näytetään myöhemmin.

Voit vaihtaa tietovirtaa välittömästi jo näytettävän kameran Kuvaruudussa.

Kameran Kuvaruudun tietovirtavalinta säilyy Operator Client -sovelluksen

uudelleenkäynnistyksen jälkeen, ellei tätä Kuvaruutua suljeta erikseen ennen sitä. Jos

Kuvaruudussa on valittu oletustietovirta ja oletustietovirta vaihdetaan Configuration Client -sovelluksella, reaaliaikaisen näytön tietovirta vaihtuu automaattisesti uudelleenkäynnistyksen jälkeen.

Voit tallentaa Kuvaruudun tietovirtavalinnan Suosikit-puussa.

Jos Operator Client -sovellusta käytetään BVMS 5.5.5 -versiota varhaisemman version kanssa Operator Client 5.5.5 -versiossa aiemmin tallennetun näkymän avaamiseksi, oletustietovirtaa käytetään.

Jos Operator Client -sovellusta käytetään version 5.5.5 kanssa Operator Client 5.5.5 -versiota varhaisemmalla versiolla tallennetun näkymän avaamiseksi, oletustietovirtaa käytetään.

Halutun tietovirran esivalinta:

- ▶ Napsauta kameraa Loogisessa Puussa hiiren kakkospainikkeella ja valitse **Ensisijainen suoratoisto**. Valitse sitten jokin käytettävissä olevista valikkokomennoista.

Kun tämä kamera vedetään seuraavan kerran Kuvaruutuun, kuva näytetään halutulla tietovirralla.

Tietovirran valitseminen:

- ▶ Napsauta kameran kuvaa Kuvaruudussa hiiren kakkospainikkeella, osoita **Valitse tietovirta** ja valitse sitten jokin käytettävissä olevista valikkokomennoista.

Valittua tietovirtaa käytetään kuvan näyttämiseen.

Kun valitset **Kuvaruudun koko optimoitu** -komennon, näkyvän kameran tarkkuus määritetään automaattisesti Kuvaruudun kokoon (käytössä olevan monitorin tarkkuuden mukaan).

Kuvaruudun koko optimoitu -komento ei ole käytettävissä seuraavia kameroita varten:

- SD-tarkkuuden kamerrat
- Kamerrat, joilla on identtinen tarkkuus tietovirrassa 1 ja tietovirrassa 2

Viitata johonkin

- *Suosikkien ja kirjanmerkkien käyttäminen, sivu 60*

6.32

Videon näyttäminen pienellä kaistanleveydellä

Pääikkuna

Voit toistaa kameran tallenteita tai katsella kameran reaaliaikaisia kuvia Operator Client -työasemassa, vaikka BVMS -järjestelmän ja Operator Client -tietokoneen välisen verkkoyhteyden kaistanleveys on pieni.

Transkooderit eivät tue intelligent tracking, kohdealueita, Intelligent Video Analytics -peittokuvia ja tekstitietoja.

Pientä kaistanleveyttä käyttävissä verkoissa on käytettävissä kaksi vaihtoehtoa:

- laitteiston transkoodaus
- Ohjelmistopohjainen transkoodaus (käytettävissä vain live-tilassa)

laitteiston transkoodaus

Laitteiston transkoodausta varten VRM on varustettava vähintään yhdellä transkoodauslaitteella. Tätä transkoodauslaitetta ei määritetä BVMS -järjestelmässä. Katso VRM-dokumentaatiosta, miten transkoodauslaite määritetään. Transkoodauslaitteilla voi olla useita transkoodausesiintymiä.

DIVAR IP 3000 ja DIVAR IP 7000 sisältävät kumpikin yhden valmiiksi määritetyn transkoodausesiintymän.

Jokainen suoratoiston tietovirta tai tallennus tarvitsee oman transkoodausesiintymän.

Laitteiston transkoodaus on mahdollista vain VRM:ään liitetyissä Boschin IP-videolaitteissa.

Sekä kameraa että transkoodauslaitetta pitää hallita samasta VRM:stä.

ohjelmiston transkoodaus.

Ohjelmistopohjaiseen transkoodaukseen tarvitaan Mobile Video Service, joka on määritetty Management Server- tai Enterprise Management Server -palvelimeen.

Enterprise System -järjestelmässä käytetään vain Enterprise Management Server -palvelimeen määritettyjä MVS-palveluja.

Haluttu transkoodauslaite valitaan **Asetukset**-valintaikkunassa.

Transkoodauksen salliminen:

1. Napsauta haluamaasi kameraa hiiren kakkospainikkeella Loogisessa Puussa ja valitse **Ensisijainen suoratoisto**. Ota sitten käyttöön **Transkoodaus**.
 2. Näytä kamera Kuvaruudussa.
- ✓ Tämä kamera näyttää transkoodattua videota.

Tämän Kuvaruudun työkalurivillä näytetään  -kuvake laitteistopohjaisen

transkoodauksen merkiksi tai  -kuvake ohjelmistopohjaisen transkoodauksen merkiksi.

Jos kamera on jo siirretty Kuvaruutuun, se näyttää transkoodaamatonta videota, kunnes suljet Kuvaruudun.

Jos transkoodauspyyntöä ei voida toteuttaa, Kuvaruutu muuttuu mustaksi.

Transkoodauksen estäminen Live-tilassa:

1. Napsauta haluamaasi kameraa hiiren kakkospainikkeella Loogisessa Puussa ja valitse **Ensisijainen suoratoisto**. Valitse sitten toinen tietovirta.
 2. Näytä kamera Kuvaruudussa.
- ✓ Tämä kamera näyttää transkoodaamatonta videota.

Transkoodauskuvake ei näy.

Jos kamera on jo siirretty Kuvaruutuun, se näyttää transkoodattua videota, kunnes suljet Kuvaruudun.

Transkoodauksen estäminen Toistotilassa:

1. Napsauta haluamaasi kameraa hiiren kakkospainikkeella Loogisessa Puussa ja valitse **Ensisijainen suoratoisto**. Poista sitten **Transkoodaus** käytöstä.
 2. Näytä kamera Kuvaruudussa.
- ✓ Tämä kamera näyttää transkoodaamatonta videota.

Transkoodauskuvake ei näy.

Jos kamera on jo siirretty Kuvaruutuun, se näyttää transkoodattua videota, kunnes suljet Kuvaruudun.

Huomautus!

Voit myös ottaa transkoodauksen käyttöön tai poistaa sen käytöstä suoraan Kuvaruudussa: Napsauta kohdetta hiiren kakkospainikkeella ja valitse **Valitse tietovirta**. Valitse sitten haluttu valikkokomento.

Tämä asetus vaikuttaa vain valittuun Kuvaruutuun.

Komento ei vaikuta ensisijaisen tietovirran asetukseen Loogisessa puussa.

Viitata johonkin

- *Asetukset -valintaikkuna, sivu 129*
- *Kuvaruutu, sivu 133*

6.33**TCP:n käyttäminen luotettavaa yhteyttä varten**

Pääikkuna >



Voit luoda järjestelmän kullekin Boschin IP-videolaitteelle tarvittaessa luotettavamman yhteyden. Tästä voi olla hyötyä, jos esimerkiksi yhteys katkeilee verkon suuren kuormituksen vuoksi. Voit ottaa TCP:n käyttöön valitussa kamerassa luotettavampaa yhteyttä varten.

Järjestelmänvalvoja voi määritellä koko työaseman kaikkien kameroiden oletusprotokollaksi TCP:n tai UDP:n. Voit ohittaa oletusprotokollan yksittäisen kameran kohdalla.

Huomautus:Lähettimen laiteohjelmistoversiosta 7.0 alkaen BVIP-lähettimille on mahdollista näyttää suojattu UDP. Voit vaihtaa TCP:n ja UDP:n välillä lähettimen reaaliaikaista videokuvaa varten.

Jos käytössä on vanhempi laiteohjelmistoversio ja järjestelmänvalvoja on aktivoitunut lähettimen reaaliaikaisen videokuvan salauksen Configuration Clientissa, TCP valitaan oletusarvoisesti eikä sitä voi poistaa käytöstä.

TCP:n ottaminen käyttöön:

- ▶ Napsauta kameraa hiiren kakkospainikkeella Loogisessa Puussa ja valitse **Ota TCP käyttöön**.
- ✓ Yhteys kameraan muodostetaan nyt TCP:n kautta. Tämän kameran pikavalikon kohdaksi vaihtuu **Poista TCP käytöstä**.

UDP:n ottaminen käyttöön:

- ▶ Napsauta kameraa hiiren kakkospainikkeella Loogisessa Puussa ja valitse **Poista TCP käytöstä**.
- ✓ Yhteys kameraan muodostetaan nyt UDP:n kautta. Tämän kameran pikavalikon kohdaksi vaihtuu **Ota TCP käyttöön**.

Määritetyn oletusprotokollan käyttäminen:

- ▶ Napsauta Loogisessa Puussa hiiren kakkospainikkeella kameraa ja valitse **Käytä oletusprotokollaa (TCP)** tai **Käytä oletusprotokollaa (UDP)**. Valikkokomentojen käytettävyys määräytyy voimassaolevien määritysten mukaan.

6.34

Yhdistäminen hallitsemattomaan sijaintiin

Pääikkuna

Voit yhdistää hallitsemattomaan sijaintiin. Tämän kohteen kaikkien verkkovideolaitteiden kaikki käytettävissä olevat laitteet näytetään Loogisessa puussa. Kun kirjaudut ulos tai poistut Operator Client -sovelluksesta, tämä yhteys katkaistaan.

Yhdistäminen:

1. Napsauta hiiren kakkospainikkeella kohtaa .
2. Valitse **Yhdistä sijaintiin**.

 näytetään laitteen yhdistämisen ajan.

Kun yhteys on muodostettu,  tulee näkyviin.

Tämän kohteen kaikki käytettävissä olevat laitteet näytetään Loogisessa puussa.

Jos kaikkiin tähän kohteeseen kuuluviin laitteisiin ei saada yhteyttä,  tulee näkyviin.



Voit myöhemmin yrittää yhdistää laitteet, joita ei yhdistetty nyt.

Vihje: Voit muodostaa yhteyden myös kaksoisnapsauttamalla kohtaa .

Jäljellä oleviin laitteisiin yhdistäminen:

1. Napsauta hiiren kakkospainikkeella kohtaa .
2. Valitse **Yritetään yhteyttä uudelleen**.

Voit katkaista yksittäisen kohteen yhteyden seuraavasti:

1. Napsauta hiiren kakkospainikkeella kohtaa  tai .
2. Valitse **Katkaistaan yhteys sijaintiin**.

Kuvakkeeksi vaihtuu: 

Kaikki tähän kohteeseen kuuluvien laitteiden Kuvaruudut suljetaan automaattisesti.

Voit katkaista kaikkien kohteiden yhteyden seuraavasti:

- ▶ Valitse  .

Kaikkien kohteiden yhteys katkaistaan. Osittain yhdistettyjen kohteiden yhteyttä ei katkaista.

Kaikki Kuvaruudut, joiden laitteet kuuluvat tähän kohteeseen, suljetaan automaattisesti.

Viitata johonkin

– *Unmanaged site, sivu 17*

6.35

Videon analysoinnin antaman hälytyksen näyttäminen

Pääikkuna > 

Voit näyttää analysointitulosten tarkastelusovelluksen, joka kuuluu määritettyyn videon analysoinnin alustaan.

Analysointitietojen tarkastelusovellus näyttää analysoinnin antaman hälytyksen tiedot.

Edellytykset

- ▶ Vedä videon analysoinnin kohde  Kuvaruutuun.

Analysointitulosten tarkastelusovelluksen oletuskuva avautuu.

Jotta analysointitulosten tarkastelusovellus voidaan näyttää, videon analysoinnin antaman hälytyksen pitää löytyä Hälytysluettelosta.

Hälytyssovelluksen näyttäminen:

- ▶ Valitse Hälytysluettelosata videon analysoinnin antama hälytys.

Analysointitulosten tarkastelusovellus avautuu Kuvaruudussa, johon olet vetänyt videon analysoinnin kohteen.

6.36

Intelligent Insights -pienoissovellusten näyttäminen

Pääikkuna

Intelligent Insights -pienoissovellus voidaan näyttää kuvaruudussa.

Intelligent Insights -**pienoissovelluksen näyttäminen kuvaruudussa:**

- ▶ Vedä Intelligent Insights -pienoissovellus **Looginen Puu** -ikkunasta kuvaruutuun.

Intelligent Insights -pienoissovellus näytetään kuvaruudussa.

7 PTZ-kameroiden käyttäminen



Huomautus!

Jotkin tässä asiakirjassa esiteltävät toiminnot eivät ole käytettävissä BVMS Viewer -versiossa. Lisätietoja eri BVMS-versioista saat osoitteesta www.boschsecurity.com sekä BVMS-pikavalintaoppaasta: [BVMS-pikavalintaopas](#).

Tämä luku sisältää tietoja **PTZ-ohjaus** -ikkunan käyttämisestä. Jotkin tässä luvussa mainitut ominaisuudet voidaan poistaa käytöstä omalta käyttäjäryhmältäsi, Enterprise User Group -käyttäjäryhmältä tai Enterprise Account -tililtä.

7.1 PTZ-kameroiden ohjaaminen



Pääikkuna > -välilehti

Voit zoomata ja ohjata kameroita **PTZ-ohjaus** -ikkunassa tai Kuvaruudussa.



Huomautus!

MIC 500 PTZ -kameraa hallittaessa tarkennus lähelle ja tarkennus kauas lasketaan. Voit vaihtaa toimintaa suoraan laitteessa.

Kameroiden ohjaus ja zoomaus PTZ-ohjaus -ikkunassa:

1. Valitse vaadittu Kuvaruutu.
2. Ohjaa kameraa valitsemalla eri ohjauselementtejä **PTZ-ohjaus** -ikkunassa.

Siirtyminen PTZ-kameran esiasentoon kartalla:

1. Näytä Kuvaruudussa kartta, joka sisältää PTZ-kameran kohdepisteen.
2. Napsauta kartalla PTZ-kameraa hiiren kakkospainikkeella, valitse **Esimääritetyt sijainnit** ja valitse sitten haluamasi esiasentokomento.
Kamera tarkentaa valittuun esiasentoon.

Kartalla olevan PTZ-kameran ohjauksen lukitseminen:

1. Näytä Kuvaruudussa kartta, joka sisältää PTZ-kameran kohdepisteen.
2. Napsauta hiiren kakkospainikkeella kartalla olevaa PTZ-kameraa ja valitse sitten **Lukitse**.
Tämän kameras PTZ-ohjaus lukittuu muilta käyttäjiltä.
3. Poista lukitus napsauttamalla lukittua PTZ-kameraa hiiren kakkospainikkeella ja valitsemalla **Avaa lukitus**.

Viitata johonkin

– *PTZ-ohjaus -ikkuna, sivu 135*

7.2 Ikkunaan upotettujen PTZ-kameran hallintatyökalujen käyttö

Pääikkuna

Kun olet määrittänyt PTZ-kameran Kuvaruutuun, voit käyttää kameras hallintatyökaluja suoraan Kuvaruudulta.

Panorointi- ja kallistustoiminnon käyttäminen:

1. Siirrä osoitin Kuvaruutuun, jossa PTZ-kamera on.

Osoittimeksi vaihtuu .

2. Pidä hiiren painike painettuna.

Osoittimeksi vaihtuu .

Panoroi ja kallista kuvaa hitaasti siirtämällä hiirtä hieman haluttuun suuntaan.

Jos hiirtä siirretään pidemmälle, kuvan panorointi ja kallistus nopeutuu.

Optisen zoomauksen käyttäminen:

- Lähennä kuvaa pyörittämällä hiiren rullaa eteenpäin.
- Loitonna kuvaa pyörittämällä hiiren rullaa taaksepäin.

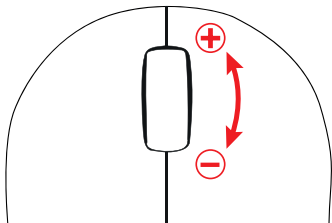

Viitata johonkin

- *Kuvaruutu, sivu 133*

7.3

Kohdealuetoiminnon käyttäminen



Pääikkuna >  -välilehti

Kohdealuetoimintoa voi käyttää kiinteässä HD-kamerassa.

Voit zoomata ja ohjata kameroita **PTZ-ohjaus** -ikkunassa tai Kuvaruudussa.





Huomautus!

Järjestelmänvalvojan on määritettävä kohdealuetoiminto Configuration Client -sovelluksessa.

Kohdealueen käyttäminen:

1. Käytä seuraavia PTZ-ohjauksia:



2. Voit lisäksi käyttää digitaalista zoomausta ( ). Se ei kuitenkaan säästä verkon kaistanleveyttä.
Tai
3. Käyttäjä upotettuja ohjaimia.

7.4 Älykkään seurannan käyttäminen



Pääikkuna > -välilehti

Käyttötarkoitus

Intelligent Tracking -toiminnon käyttötarkoitus on mahdollistaa valitun kohteen seuraaminen kameralla. Voit määrittää, valitaanko kohde automaattisesti vai manuaalisesti. Kameran on oltava PTZ-kamera tai kiinteä HD-kamera (vain sellainen, jossa kohdealue on otettu käyttöön). Seuraavat kolme tilaa ovat käytettävissä:

- **Ei käytössä:** Intelligent Tracking on poistettu käytöstä.
- **Automaattinen:** Intelligent Tracking on otettu käyttöön ja seurattavaksi valitaan automaattisesti suurin kohde. Käyttösuositus: kuvassa harvoin liikkuvat kohteet.
- **Napsauta:** käyttäjä valitsee seurattavan kohteen.

Kun seurattava kohde on valittu, PTZ-kamera liikkuu kohdetta seuraten, kunnes kohde poistuu kameran näkyvyysalueelta tai käyttäjä lopettaa seurannan.

Kiinteä HD-kamera, jossa Intelligent Tracking on otettu käyttöön, määrittää ympäröivän alueen lähelle valitun kohteen rajoja ja zoomaa kuvan näyttämään vain kyseisen alueen. Aluetta siirretään sitten kohteen liikkumisen mukaan.

Intelligent Tracking -toiminnon käyttäminen:

1. Napsauta kameran Kuvaruutua hiiren kakkospainikkeella ja valitse **Ota sisältöanalyysi käyttöön**.
 2. Ota Intelligent Tracking käyttöön valitsemalla **Automaattinen** tai **Napsauta**.
- ✓ Kamera seuraa kameran kuvaan siirtyvää kohdetta.

8 Karttojen, maailmankartan ja karttaikkunoiden käyttäminen



Huomautus!

Jotkin tässä asiakirjassa esiteltävät toiminnot eivät ole käytettävissä BVMS Viewer -versiossa. Lisätietoja eri BVMS-versioista saat osoitteesta www.boschsecurity.com sekä BVMS-pikavalintaoppaasta: [BVMS-pikavalintaopas](#).

Tämä luku sisältää tietoja kohdekarttojen, **Kartta**-ikkunan, maailmankartan ja karttaikkunoiden käytöstä.

Kohdekartat

Voit tarkastella kohdekarttaa vaadituissa mittasuhteissa ja tarvittavalla zoomauskertoimella.

Näin näet kaikki laitteesi ja niiden paikat yhdellä silmäyksellä.

Voit määrittää valitussa Kuvaruudussa olevan kameran kohdekartan tarkentumaan automaattisesti. Kohdekartta näkyy **Ohjaus**-monitorin **Kartta**-ikkunassa.

Maailmankartta

Voit nähdä kaikki maailmankartalle määritetyt kamerasi. Voit myös hakea kameroita tai sijainteja. Voit käyttää Map-based tracking assistant -ominaisuutta, jos se on otettu käyttöön kyseisissä kamerassa.

Map-based tracking assistant auttaa seuraamaan liikkuvia kohteita useiden kameroiden avulla. Kyseiset kamerat on määritettävä maailmankartalle. Jos mielenkiintoinen liikkuva kohde tulee näkyviin reaaliajassa, videota toistettaessa tai hälytyksen kuvaruudussa, käyttäjä voi käynnistää Map-based tracking assistantin, joka näyttää kaikki lähellä olevat kamerat automaattisesti.

Karttaikkunat

Karttaikkuna on maailmankartalla oleva alue, jolla on tietty keskipiste ja zoomaustaso. Voit kuitenkin lähentää ja loitontaa mihin tahansa suuntaan, mutta myös palata takaisin määritettyyn oletuspaikkaan karttaikkunassa.

Jotkin tässä luvussa mainitut ominaisuudet voidaan poistaa käytöstä omalta käyttäjäryhmältäsi, Enterprise User Group -käyttäjäryhmältä tai Enterprise Account -tililtä.

8.1 Kohdekartan näyttäminen

Pääikkuna

Voit näyttää kohdekartan **Kartta**-ikkunassa tai Kuvaruudussa.



Huomautus!

Hälytyskuvaruudussa näkyvä kohdekartta on optimoitu näyttöä varten, ja se sisältää vain alkuperäisen näkymän alkuperäisestä karttatiedostosta.

Määrittymisen mukaan kohdekartta voi näyttää kohdepisteet vilkkuvina ja värillisinä. Jokainen kohdepiste ilmaisee, että vastaavassa laitteessa on tapahtunut tietty tilamuutos.

Kohdekartan tarkasteleminen karttaikkunassa



- ▶ Vedä kartta Looginen Puu -ikkunasta  -välilehteen, odota, kunnes **Kartta**-ikkuna tulee näkyviin, ja pudota kohdekartta **Kartta**-ikkunaan. Kohdekartta näytetään.

Kartan tarkasteleminen Kuvaruudussa:

- ▶ Vedä kohdekartta **Looginen Puu** -ikkunasta kuvaruutuun. Kohdekartta tulee näkyviin kuvaruutuun.

Viitata johonkin

- *Kartta -ikkuna, sivu 135*

8.2 Karttaikkunan näyttäminen

Pääikkuna

Voit näyttää karttaikkunan Kuvaruudussa.

Karttaikkunan tarkasteleminen kuvaruudussa:

- ▶ Vedä karttaikkuna **Looginen Puu** -ikkunasta kuvaruutuun. Karttaikkuna tulee näkyviin kuvaruutuun.

Karttaikkunalle määritettyyn oletuspaikkaan siirtyminen

- ▶ Kun olet lähentänyt tai loitontanut karttaikkunaa, siirry takaisin määritettyyn

oletuspaikkaan valitsemalla .

Kameroiden tai sijaintien hakeminen karttaikkunasta

1. Kirjoita kameran nimi, sijainti tai osoite hakukenttään. Kun alat kirjoittaa, näet avattavan valikon, jossa on kirjoittamaasi sopivia vaihtoehtoja.
2. Valitse haluamasi vaihtoehto luettelosta. Kamera, sijainti tai osoite tulee näkyviin, ja se on muutaman sekunnin ajan merkitty lipulla



Kameran live-esikatselukuvan näyttäminen

- ▶ Vie hiiri kyseisen kameran päälle maailmankartalla.

Kerrosten vaihtaminen karttanäkymässä

1. Valitse .

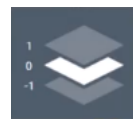

-kenttä avautuu.

2. Valitse vastaava kerros.

8.3 Map-based tracking assistantin käyttö

Map-based tracking assistant auttaa seuraamaan liikkuvia kohteita useiden kameroiden avulla. Kyseiset kamerat on määritettävä maailmankartalle. Jos mielenkiintoinen liikkuva kohde tulee näkyviin reaaliajassa, videota toistettaessa tai hälytyksen kuvaruudussa, käyttäjä voi käynnistää Map-based tracking assistantin, joka näyttää kaikki lähellä olevat kamerat automaattisesti.

Jos kamera on pikatoistotilassa tai toistotilassa, ja käynnistät Map-based tracking assistant - ominaisuuden, vain sellaiset kamerat, jotka tukevat toistamista, ovat käytettävissä Map-based tracking assistant -näkyvässä.

Map-based tracking assistant näyttää viisi kuvaruutua: yhden pääkuvaruudun ja enintään neljä sivukuvaruutua, jotka on merkitty latinalaisilla kirjaimilla A-D.

Pääkuvaruutu näyttää valitun pääkameran. Sivukuvaruudet näyttävät pääkameran viereiset kamerat, joiden näkymäkenttä on päällekkäinen pääkameran näkymäkentän kanssa tai sitä lähimpänä.

Maailmankartalla viereiset kamerat on myös merkitty latinalaisilla kirjaimilla A-D. Kun käynnistät Map-based tracking assistant - ominaisuuden ensimmäisen kerran, kyseiset kirjaimet näkyvät muutaman sekunnin ajan myös niitä vastaavissa kuvaruuduissa. Kirjaimet näkyvät myös kuvaruutupalkissa, jos se on otettu käyttöön.

Huomautus: Jotta voit käyttää kameran hallintatyökaluja, sinun on valittava kyseinen kuvaruutu.

Käynnistä Map-based tracking assistant seuraavasti:

1. Valitse kuvaruutu, jossa kyseinen kamera näkyy.

2. Valitse .

Map-based tracking assistant -näyttö tulee näkyviin.

Valittu kamera näkyy pääkamerana keskimmaisessä kuvaruudussa. Viereiset kamerat näkyvät sivukuvaruuduissa. Viereisten kameroiden näkymät kiertyvät automaattisesti pääkameran näkymän suuntaan.

Huomautus: Jos viereinen kamera on PTZ-kamera, sen todellinen näkymä kiertyy automaattisesti pääkameran näkymään suuntaan.

Kameran live-esikatselukuvan näyttäminen

- ▶ Vie hiiri kyseisen kameran päälle maailmankartalla.

Pääkameran vaihtaminen

1. Kaksoisnapsauta kyseisen kameran kohdepistettä.
Valittu kamera näkyy pääkamerana keskimmaisessä kuvaruudussa. Viereiset kamerat määritellään myös uudelleen vastaavasti.
2. Kaksoisnapsauta haluamasi viereisen kameran sivukuvaruutua.
Tämä aikaisemmin viereiseksi kameraksi määritetty kamera näkyy nyt pääkamerana keskimmaisessä kuvaruudussa. Viereiset kamerat määritellään myös uudelleen vastaavasti.
3. Kaksoisnapsauta kartalla mitä tahansa sijaintia, johon haluat tarkentaa kuvan.

Sijainnin merkintänä näkyy  muutaman sekunnin ajan ja sijaintia lähimpänä oleva kamera näkyy pääkamerana keskimmaisessä kuvaruudussa. Viereiset kamerat määritellään myös uudelleen vastaavasti.

Huomautus: Jos minkään kameran näkymä ei kata valittua sijaintia, lähin kamera 80 metrin säteellä näkyy pääkamerana automaattisesti. Jos minkään kameran näkymä ei kata valittua sijaintia, eikä lähinkään kamera ole 80 metrin säteellä, mikään kamera ei näy pääkamerana.

Käynnistä tai pysäytä First person view.

- ▶ Valitse .

Kun First person view on käytössä, maailmankartta pyörii ja pääkameran näkymä suunnataan kohti pohjoista.

Jos pääkamera on domekamera, maailmankartta pyörii ja domekameran todellinen näkymä suunnataan pohjoiseen.

Huomautus: First person view on oletuksena käytössä, kun Map-based tracking assistant käynnistetään.

Maailmankartan suuntaaminen pohjoissuuntaan

- ▶ Valitse .

Maailmankartta pyörii ja asettuu oletuksena pohjoissuuntaan.

Huomautus: First person view sammuu.

**Huomautus!**

Kun oletusarvoinen pohjoissuunta on käytössä ja valitset uuden pääkameran, maailmankartta ei pyöri kameran näkymän suuntaamiseksi. Jos haluat niin tapahtuvan, sinun on käynnistettävä First person view.

Map-based tracking assistantin käytön lopettaminen

1. Kun Map-based tracking assistant on käytössä, sammuta Map-based tracking assistant

valitsemalla .

Palaat edelliseen tilaan (livetila, toistotila tai hälytysnäyttö).

Viitata johonkin

- *Map-based tracking assistantin näyttäminen, sivu 119*

9 Suosikkien ja kirjanmerkkien käyttäminen

Tämä luku sisältää tietoja Suosikit-puun ja Kirjanmerkkipuun käytöstä.

Suosikit-puu

Voit lisätä jokaisen Loogisessa Puussa olevan kohteen Suosikit-puun näkymään ja luoda Loogiselle Puulle oman alijoukon. Voit milloin tahansa tarkastella näkymää sekä lisätä tai poistaa sen laitteita.

Näkymän tallentaminen Suosikit-puuhun tallentaa seuraavat asetukset:

- Kameroiden tai muiden kohteiden määrittäminen Kuvaruutuihin
- Kuvaruutukuvio
- Digitaalisen zoomauksen nykyiset asetukset
- Kuvaosa
- Valittu tietovirta (käytettävissä vain live-tilassa)

Kirjanmerkkipuun

Voit tallentaa suoratoiston tai tallennuksen ajankohdan kirjanmerkkiin. Kirjanmerkki tallentaa aloitus- ja lopetusajan, kyseisenä ajankohtana Kuvaikkunalle määritetyt kamerat ja koko

Kuvaruutukuvion. On mahdollista asettaa 0 sekunnin ajanjakso. Kirjanmerkit tallennetaan ruutuun. Kirjanmerkin poistaminen ei vaikuta vastaaviin tallennuksiin. Kameroita ei voi lisätä tai poistaa kirjanmerkistä. Jos haluat muuttaa kirjanmerkkiä, lataa se, tee muutokset ja tallenna. Jos tallennus poistetaan, vastaavaa kirjanmerkkiä ei synkronoida. Jos se on ladattu, näkyviin tulee musta Kuvaruutu.

Jos olet kirjautunut Enterprise Management Server -palvelimeen, kameran nimen etuliitteenä näkyy kameran Management Server -palvelimen nimi.

Huomautus: Lisää yhteen kirjanmerkkiin korkeintaan neljä kameraa, sillä muussa tapauksessa kirjanmerkin latauksen aikana voi esiintyä ongelmia.



Huomautus!

Jotkin tässä asiakirjassa esiteltävät toiminnot eivät ole käytettävissä BVMS Viewer -versiossa. Lisätietoja eri BVMS-versioista saat osoitteesta www.boschsecurity.com sekä BVMS-pikavalintaoppaasta: [BVMS-pikavalintaopas](#).

Viitata johonkin

- *Suosikit-puu -ikkuna, sivu 131*
- *Reaaliaikaisen tietovirran valitseminen näyttöön, sivu 48*

9.1 Kohteiden lisääminen Suosikit-puuhun

Pääikkuna >  > välilehti  tai

Pääikkuna >  > välilehti 

Voit lisätä Loogisen Puun kohteita Suosikit-puuhun. Näin voit määrittää Loogiselle Puulle oman alijoukon.

Kohteen lisääminen:

- ▶ Napsauta kohdetta hiiren kakkospainikkeella ja valitse **Lisää suosikkeihin**.

Viitata johonkin

- *Looginen Puu -ikkuna, sivu 131*
- *Suosikit-puu -ikkuna, sivu 131*

9.2**Näkymien luominen ja muokkaaminen**

Pääikkuna >  >  -välilehti
tai

Pääikkuna >  > välilehti 

Kun olet määrittänyt kamerat, kartat ja HTML-tiedostot Kuvaruutuihin, voit tallentaa määrittämyksen ja Kuvaruutukuvion näkymään Suosikit-puussa.

Uuden näkymän luominen:

1. Järjestä kamerat Kuvaikkunassa Live-tilassa ja Toistotilassa.
2. Voit käyttää halutessasi digitaalista zoomausta ja valita kuvan osan.
Kun avaat näkymän, kameran reaaliaikainen kuva näkyy Live-tilassa ja tallennettu kuva Toistotilassa.

3. Valitse Kuvaikkunan työkalurivistä  .

Järjestelmä lisää uuden näkymän  . Anna uudelle näkymälle nimi.

Unmanaged Site -kohteiden rajoitukset: Voit luoda kameranäkymän enintään 20:stä Unmanaged Site -kohteesta.

Näkymän näyttäminen:

- ▶ Kaksoisnapsauta näkymää tai napsauta näkymää hiiren kakkospainikkeella ja valitse **Lataa kuvaruutunäkymä**.
Näkymään tallennettu määrittäminen näkyy Kuvaikkunassa.

**Huomautus!**

Kuvaikkunassa näytettävien Kuvaruuturivien enimmäismäärä määritetään BVMS Configuration Clientissa. Jos määrää on muutettu edellisen Operator Clientista uloskirjautumisen jälkeen ja tallennetun näkymän Kuvaruuturivien määrä ylittää järjestelmäparametrilla asetetun enimmäismäärän, tallennettua näkymää ei voi näyttää ja näyttöön tulee varoitus.

Voit näyttää näkymän ilman ylimääräisiä rivejä.

Unmanaged Site -kohteiden näkymän näyttäminen

Kun Unmanaged Site -kohteen kameroiden näkymä ladataan, tähän näkymään tallennettu määrittäminen näytetään kuvaruudussa ja Unmanaged Site -kohteet yhdistetään automaattisesti. Jos yhteyden muodostus kestää yli kolme sekuntia, **Yhdistetään**-valintaikkuna avautuu ja näyttää yhteyden edistymisen.

- ▶ Voit peruuttaa yhteyden muodostamisen valitsemalla **Peruuta**.
Muita Unmanaged Site -kohteita ei yhdistetä eikä muita kameran kuvia ladata.
Jo yhdistettyjen Unmanaged Site -kohteiden yhteys säilytetään ja jo ladatut kameran kuvat pysyvät avattuina.

Jos yhteyden muodostus epäonnistuu, kyseiset Unmanaged Site -kohteet näytetään **Yhdistetään**-valintaikkunassa.

- ▶ Kun yhteys on muodostettu, valitse **OK**.

Jos jo yhdistettyjen Unmanaged Site -kohteiden ja Suosikki-näkymään määritettyjen Unmanaged Site -kohteiden määrä ylittää 20 yhdistetyn kohteen enimmäismäärän, näyttöön tulee varoitusviesti.

- ▶ Peruuta valitsemalla **Ei**.

Tai:

Jatka valitsemalla **OK**.

Jos jatkat, niiden jo yhdistettyjen Unmanaged Site -kohteiden, joita ei ole määritetty Suosikki-näkymään, yhteys katkaistaan ja ainoastaan Suosikki-näkymään määritetyt Unmanaged Site -kohteet yhdistetään.

Näkymän muokkaaminen:

1. Kaksoinapsauta muokattavaa näkymää .
2. Tee tarvittavat muutokset (esimerkiksi kameroiden määrittäminen Kuvaruutuihin).
3. Napsauta näkymää hiiren kakkospainikkeella ja valitse **Päivitä kuvaruutunäkymä**.

Näkymän nimeäminen uudelleen:

1. Napsauta näkymää  hiiren kakkospainikkeella ja valitse **Nimeä uudelleen**.
2. Kirjoita näkymän nimi ja paina ENTER-näppäintä.

Näkymän poistaminen:

- ▶ Napsauta näkymää hiiren kakkospainikkeella ja valitse **Poista**. Näkymä poistetaan Suosikit-puusta.

Viitata johonkin

– *Suosikit-puu -ikkuna, sivu 131*

9.3

Kirjanmerkin lisääminen

Pääikkuna >  > Määritä halutut kamerat Kuvaruutuihin tai

Pääikkuna >  > Määritä haluamasi kamerat Kuvaruutuihin

Kirjanmerkin lisääminen:

1. Valitse Hiusviivan avulla ajanjakso Aikajanalta.

2. Valitse työkaluriviltä .

Lisää kirjanmerkki -valintaikkuna tulee näkyviin.

Jos olet kirjautunut Enterprise Management Server -palvelimeen, kameran nimen etuliitteenä näkyy kameran Management Server -palvelimen nimi.

3. Valittu ajanjakso kopioidaan asianmukaisesti kenttiin.
4. Tee tarvittavat muutokset.
5. Valitse **OK**.

- ✓ Kirjanmerkki tallennetaan Kirjanmerkkipuuhun.

Lisää kirjanmerkki -valintaikkuna

Nimi

Muokkaa kirjanmerkin nimeä.

Aloitusaika

Valitse luetteloista päivämäärä ja kellonaika.

Lopetusaika

Valitse luetteloista päivämäärä ja kellonaika.

Lähteet

Näyttää tähän kirjanmerkkiin kuuluvat kamerat.

9.4

Kirjanmerkin muokkaaminen

Pääikkuna >  >  -välilehti
tai

Pääikkuna >  > välilehti 

Kirjanmerkin muokkaaminen:

1. Napsauta kirjanmerkkiä hiiren kakkospainikkeella ja valitse **Muokkaa kirjanmerkkiä**.
Muokkaa kirjanmerkkiä -valintaikkuna avautuu.
 2. Tee tarvittavat muutokset.
 3. Valitse **OK**.
- ✓ Kirjanmerkki tallennetaan Kirjanmerkkipuuhun.

9.5

Kirjanmerkin lataaminen

Pääikkuna >  > välilehti 

Pääikkuna >  > välilehti 

Kirjanmerkin näyttäminen:

- ▶ Vedä kirjanmerkki Kuvaikkunaan. Koko kirjanmerkkiin tallennettu kuvaikkuna-asettelu näkyy Aikajanalla. Hiusviiva sijaitsee kirjanmerkin aloitusajankohdassa.
- ✓ Edellinen kuvaikkuna korvataan.



Huomautus!

Kuvaikkunassa näytettävien Kuvaruuturivien enimmäismäärä määritetään BVMS Configuration Clientissa. Jos määrää on muutettu edellisen Operator Clientista uloskirjautumisen jälkeen ja tallennetun kirjanmerkin Kuvaruuturivien määrä ylittää järjestelmäparametrilla asetetun enimmäismäärän, tallennettua näkymää ei voi näyttää ja näyttöön tulee varoitus.

Voit näyttää näkymän ilman ylimääräisiä rivejä.

Viitata johonkin

- *Kirjanmerkki-ikkuna, sivu 132*

9.6 Kirjanmerkkien vieminen

Pääikkuna > 
tai

Pääikkuna > 

Kirjanmerkkien vieminen:

1. Valitse -välilehti.
2. Napsauta kirjanmerkkiä hiiren kakkospainikkeella.
3. Jos haluat viedä yhden kirjanmerkin, valitse **Vie kirjanmerkki**.
Esiin tulee **Vie kirjanmerkki** -valintaikkuna.
Tai
Jos haluat viedä useita kirjanmerkkejä, valitse **Vie useita kirjanmerkkejä**.
Esiin tulee **Vie video** -valintaikkuna.
4. Määritä asianmukaiset asetukset.
Jos haluat salata vietävät tiedostot, kirjoita salasana ja vahvista se.
5. Valitse **Vie**.
Ohjelma arvioi vietävien tallenteiden koon. Päällekkäiset tallenteet vähennetään. Jos vapaata tilaa ei ole riittävästi, virheilmoitus avautuu.
Vietävän tallenteen aitous vahvistetaan automaattisesti.
Tallenteet viedään valittuun tietovälineeseen.
6. Napsauta **Vahvistustiedot** -kohtaa **Aitouden vahvistustulos** -valintaikkunan avaamiseksi (mikäli käytettävissä). Jos todennuksessa ei havaittu ongelmia, **Vahvistustiedot** -painike ei ole käytettävissä.

Viitata johonkin

- *Aitouden vahvistustulokset -valintaikkuna, sivu 72*
- *Aikajana -ikkuna, sivu 136*

9.6.1 Vie kirjanmerkki -valintaikkuna

Pääikkuna >  > Napsauta kirjanmerkkiä hiiren kakkospainikkeella > **Vie kirjanmerkki** -komento > **Vie kirjanmerkki** -valintaikkuna
Voit viedä kirjanmerkin videotiedot alkuperäisessä muodossa (BVMS Export Player) tai MP4- tai MOV-muodossa. Voit muuttaa viennin ajanjaksoa. Kohdekansioon luodaan jokaiselle kameralle oma alikansio. Lisätietoja eri vientsijainneista on kohdassa *Videotietojen vieminen, sivu 74*.

Nimi

Kirjoita tarvittaessa nimi vientitiedostolle tai säilytä oletusnimi.

Alku:

Näyttää viennille valitun aloitusajan.

Loppu:

Näyttää viennille valitun lopetusajan.

Alkuperäinen

Valitse BVMS Export Player -muoto napsauttamalla.

Valitse **Sisällytä Export Player** -valintaikkuna, jos haluat viedä videon BVMS Export Player -ohjelman avulla.

Sisällytä Export Player

Kun video viedään alkuperäismuodossa, BVMS Export Player voidaan lisätä katseluohjelmaksi. Valitse tämä, jos haluat sisällyttää BVMS Export Playerin.

MOV (nopea ja Media Player -yhteensopiva)

Valitse MOV-muoto (yhteensopiva esimerkiksi Applen QuickTimen kanssa) napsauttamalla tätä.

MP4 (Yleisin videoiden ja äänen tallennusmuoto)

Valitse MP4-muoto (yhteensopiva esimerkiksi VLC Media Playerin ja Windows Media Playerin kanssa) napsauttamalla tätä.

Lisää ääntä

Valitse tämä, jos haluat sisällyttää äänen.

Salaa vienti

Napsauta valitaksesi salauksen tälle viennille.

Salasana

Kirjoita salasana salatulle viennille. Vahvista salasana kirjoittamalla se **Vahvista salasana** -kenttään.

Etävienti

Ota etävienti käyttöön valitsemalla tämä. Voit valita Enterprise System -järjestelmän Management Server -hallintapalvelimen. Vienti tapahtuu tässä Management Server -hallintapalvelimessa.

Varmista, että toivottu tallennustietoväline on käytettävissä.

Levy

Valitse kiintolevyosio vientiä varten valitsemalla **Selaa**.

CD/DVD/Blu-Ray

Valitse luettelosta tallentava CD-/DVD-/Blu-Ray-asema vientiä varten.

Ei aktiivinen, kun **Etävienti**-vaihtoehto on valittu.

Viimeistele levy

Valitse napsauttamalla, että tietoväline viimeistellään onnistuneen tallennuksen jälkeen.

Viimeistelyn jälkeen tietovälineelle ei enää voi tallentaa muita tietoja.

Kommentti:

Kirjoita vientikommentti.

Viitata johonkin

- *Kirjanmerkkien vieminen, sivu 64*
- *Salasanan määrittäminen vientiin, sivu 77*

9.6.2

Vie useita kirjanmerkkejä -valintaikkuna

Pääikkuna >  -välilehti > Napsauta kirjanmerkkiä hiiren kakkospainikkeella > **Vie useita kirjanmerkkejä** -komento > **Vie video** -valintaikkuna

Voit viedä usean kirjanmerkin videotiedot alkuperäismuodossa (BVMS Export Player) tai MP4- tai MOV-muodossa. Tällä tavalla saman tai eri kameroiden eri ajanjaksoja voidaan viedä yhdellä kertaa. Kohdekansioon luodaan jokaiselle kameralle oma alikansio. Lisätietoja eri viemisijainneista on kohdassa *Videotietojen vieminen, sivu 74*.

Nimi

Kirjoita tarvittaessa nimi vientitiedostolle tai säilytä oletusnimi.

Alkuperäinen

Valitse BVMS Export Player -muoto napsauttamalla.

Valitse **Sisällytä Export Player** -valintaikkuna, jos haluat viedä videon BVMS Export Player -ohjelman avulla.

Sisällytä Export Player

Kun video viedään alkuperäismuodossa, BVMS Export Player voidaan lisätä katseluohjelmaksi. Valitse tämä, jos haluat sisällyttää BVMS Export Playerin.

MOV (nopea ja Media Player -yhteensopiva)

Valitse MOV-muoto (yhteensopiva esimerkiksi Applen QuickTimen kanssa) napsauttamalla tätä.

MP4 (Yleisin videoiden ja äänen tallennusmuoto)

Valitse MP4-muoto (yhteensopiva esimerkiksi VLC Media Playerin ja Windows Media Playerin kanssa) napsauttamalla tätä.

Lisää ääntä

Valitse tämä, jos haluat sisällyttää äänen.

Salaa vienti

Napsauta valitaksesi salauksen tälle viennille.

Salasana

Kirjoita salasana salatulle viennille. Vahvista salasana kirjoittamalla se **Vahvista salasana** -kenttään.

Kiintolevy

Valitse kiintolevyosion kansio vientiä varten.

CD/DVD/Blu-Ray

Valitse luettelosta tallennin vientiä varten.

Ota käyttöön **Viimeistele levy**, jos et halua tallentaa enempää tietoja tietovälineelle.

Kirjanmerkit

Valitse luettelosta kirjanmerkit, jotka haluat viedä.

Viimeistele levy

Valitse napsauttamalla, että tietoväline viimeistellään onnistuneen tallennuksen jälkeen. Viimeistelyn jälkeen tietovälineelle ei enää voi tallentaa muita tietoja.

Kommentti:

Kirjoita vientikommentti.

Viitata johonkin

- *Kirjanmerkkien vieminen, sivu 64*
- *Salasanan määrittäminen vientiin, sivu 77*

10 Tallennettujen videoiden hallinta

Tämä luku sisältää tietoja tallenteiden hallinnasta.

Jotkin tässä luvussa kuvatuista ominaisuuksista voidaan poistaa käytöstä käyttäjäryhmässäsi.



Huomautus!

Jotkin tässä asiakirjassa esiteltävät toiminnot eivät ole käytettävissä BVMS Viewer -versiossa.

Lisätietoja eri BVMS-versioista saat osoitteesta www.boschsecurity.com sekä

BVMSPikavalintaoppaasta: [BVMS-pikavalintaopas](#).

10.1 Aikavyöhykkeen valitseminen

Pääikkuna



Huomautus!

Varmista, että järjestelmän kaikkien tietokoneiden aika on määritetty oikein tietokoneiden kunkin aikavyöhykkeen mukaisesti.

Management Server -palvelimen tai unmanaged site -kohteen ja kaikkiin niihin liittyvien laitteiden (kuten lähettimien, vastaanottimien, VRM-palvelintietokoneiden sekä DVR-laitteiden) on oltava samalla aikavyöhykkeellä. Operator Client -tietokoneet (mukaan lukien Client SDK ja Cameo SDK) ja Configuration Client -tietokoneet voivat olla eri aikavyöhykkeillä kuin Management Server tai unmanaged site.

Jos Operator Client sijaitsee eri aikavyöhykkeellä kuin vähintään yksi yhdistetty Management Server tai unmanaged site, voit valita yhden seuraavista aikanäytöistä:

- Paikallinen aika
- UTC
- Sen Management Server-tietokoneen tai unmanaged site -kohteen aikavyöhyke, johon olet yhteydessä

Kuvaruuduissa, joissa näkyy kamera (reaaliaika ja toisto), näkyy aina vastaavan Management Server-tietokoneen tai unmanaged site -kohteen aika.

Loogisessa Puussa  näkyy kaikkien niiden palvelimien tai unmanaged site -kohteiden laitekuvakkeessa, joiden aikavyöhyke ei ole sama kuin Operator Clientissa valittuna oleva aikavyöhyke:

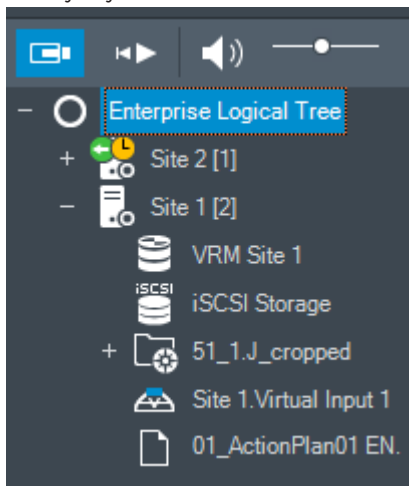

Voit valita palvelimen tai unmanaged site -kohteen aikavyöhykkeen ja näyttää sen Operator Clientissa.

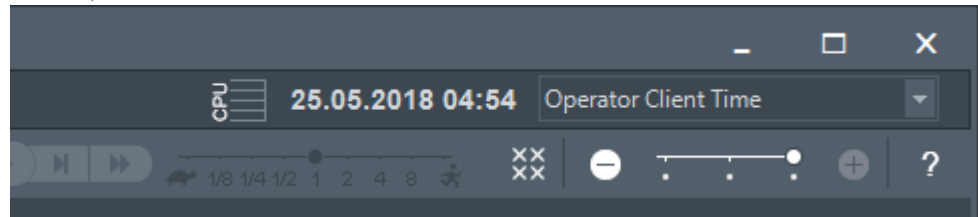

Aikavyöhykkeen valitseminen:

1. Valitse palvelimen aikavyöhyke napsauttamalla palvelimen kuvaketta hiiren kakkospainikkeella Loogisessa Puussa.
2. Valitse haluamasi merkintä aikavyöhykkeen valintaluettelosta.
 - **Operator Clientin aika:** Operator Client
 - **UTC**
 - **UTC-x:** kunkin käytettävissä olevan Management Server -tietokoneen aikavyöhyke Valittuun aikavyöhykkeeseen perustuva aika näkyy valikkopalkissa:

**Viitata johonkin**

- *Looginen Puu -ikkuna, sivu 131*

10.2**Tallennetun videon etsiminen**

Pääikkuna >  >  >  > Valitse  > **Aikajanhaku** -merkintä > **Aikajanhaku** -valintaikkuna tai

Pääikkuna >  >  >  >  > **Video tapahtuman mukaan -haku** -merkintä > **Valitse hakuparametrit** -valintaikkuna tai

Pääikkuna >  >  >  > Valitse  > **Valitse palvelin** -merkintä > **Tekstitietojen haku** -valintaikkuna

Videotietojen hakeminen:

1. Napsauta aikajanaa.
2. Vedä siirtääksesi aikajana-ikkunaa oikealle tai vasemmalle valitaksesi ajanjakson.
3. Valitse  valitaksesi vastaava hakutyyppi.
4. Syötä tai valitse pyydetyt hakuehdot.
5. Valitse **Hae**.

 -ikkuna, joka näyttää hakuja vastaavat kohteet.

6. Jos haluat toistaa videon, kaksoinapsauta sen merkintää. Valittu video näytetään. Jos haet tekstitietoja, tekstitietoruutu avautuu automaattisesti Kuvaruutuun.

Viitata johonkin

- *Valitse hakuparametrit -valintaikkuna, sivu 84*
- *Lokitulokset -valintaikkuna, sivu 86*
- *Aikajana -ikkuna, sivu 136*

- Aikajanan käyttäminen, sivu 69
- Tekstitietojen näyttäminen, sivu 86
- Tekstitietojen hakeminen, sivu 87

10.2.1 Videohaun tulokset -ikkuna

Pääikkuna >  -välilehti

Näyttää eri hakutuloksia vastaavat videotiedot. Voit valita merkinnän ja toistaa, suojata, arkistoida tai viedä sen tai vahvistaa tietojen aitouden.

Voit toistaa hakuheitoja vastaavia tallennuksia.

10.3 Tallennettujen videoiden toisto

Pääikkuna >  -välilehti

Huomautus:

Bosch Allegiant -kameroita ei tallenneta BVMS -järjestelmässä.

Tallennettujen videoiden toisto:

1. Määritä kamera Kuvaruutuun.
2. Vaihda haluttuun tallennuslähteeseen, jos se on käytettävissä.
3. Käytä vaaditussa toistoasetuksessa Aikajana-ohjausta.

Viitata johonkin

- Aikajana -ikkuna, sivu 136
- Aikajanan käyttäminen, sivu 69
- Tallennuslähteen vaihtaminen, sivu 91

10.4 Aikajanan käyttäminen

Pääikkuna >  -välilehti

Pääset valitsemaan tietyn aikajanan ajan hiusviivan kautta.

Aikajanan selaaminen

1. Napsauta aikajanaa.
Valitun ajanjakson määrityksen kuvat näkyvät kuvaikkunassa.
2. Lähennä ja loitonna vierittämällä.
3. Vedä aikajanaikkunaa oikealle tai vasemmalle.
4. Jos haluat muokata arvoja, napsauta hiusviivan aikaleimaa.
5. Valitse  .
Hiusviiva siirtyy valittuun aikaan. Valitun aikamäärityksen kuvat näkyvät kuvaikkunassa.
Käytä vaaditussa toistoasetuksessa aikajanaohjausta.

Voit valita aikajanalta ajanjakson hiusviivan avulla. Tätä valintaa voi käyttää myöhemmissä tehtävissä, kuten videotietojen viennissä.

- ▶ Valitse ajanjakso tai muuta valintaa vetämällä Hiusviivan alakahvoista.
Hiusviivaa tai valintaa liikutetaan vetämällä yläkahvoista.

Viitata johonkin

- Aikajana -ikkuna, sivu 136
- Tallennettujen videoiden toisto, sivu 69

10.5 Toistonopeuden muuttaminen



Toistonopeuden muuttaminen ja videon toistaminen eteen- ja taaksepäin:

- ▶ Hidasta toistonopeutta siirtämällä liukuohjainta vasemmalle ja lisää nopeutta siirtämällä ohjainta oikealle.

Huomautus: Jos valitset toistonopeudeksi 4x tai nopeamman, kaikkia kuvia ei näytetä.

Viitata johonkin

- *Aikajana* -ikkuna, sivu 136

10.6 Videon rajoittaminen tai rajoituksen poistaminen

Pääikkuna > > **Aikajana**-valikko

Voit rajoittaa seuraaviin DIVAR-laitteisiin kytkettyjen kameroiden tallenteet (tai poistaa niiden rajoituksen):

- DIVAR AN 3000
- DIVAR AN 5000
- DIVAR hybrid
- DIVAR network

Rajoitus estää näiden kameroiden tallenteiden katselun valtuuttamattomilta käyttäjiltä.

DIVAR-laitteet voidaan kytkeä BVMS -järjestelmään joko paikallisesti kohdassa tai

Unmanaged Site -kohteina kohdassa .

Rajoittaminen ja rajoituksen poistaminen edellyttää asianmukaisia oikeuksia.



Huomautus!

Valitun ajanjakson rajoittaminen tai rajoituksen poistaminen voi vaikuttaa kyseisen kameran koko jatkuvaan rajoitettuun tai rajoittamattomaan ajanjaksoon, myös valitun ajanjakson ulkopuolella.

Määritä rajoitus seuraavasti:

1. Valitse hiusviivalla yhden tai useamman DIVAR-kameran ajanjakso aikajanalta.
2. Jos haluat muokata arvoja, napsauta hiusviivan aikaleimaa.
3. Napsauta tätä ajanjaksoa hiiren kakkospainikkeella ja valitse **Aseta videon rajoitus...** **Rajoita video** -valintaikkuna ja edistymispalkki tulevat näkyviin.
4. Jos haluat keskeyttää prosessin, valitse **Peruuta**- tai **X**-painike.
5. Kun prosessi päättyy, valitse **Valmis**.
Toiminto näkyy aikajanalla.

Rajoitettu video näytetään aikajanalla tummanharmaiden vinoviivojen kera:

Huomautus:

Voit poistaa rajoituksen valitsemalla suojatun ajanjakson Aikajanalta, napsauttamalla sitä hiiren kakkospainikkeella ja valitsemalla **Poista videon rajoitus...** -kohdan.

10.7 Videon suojaus tai suojauksen poistaminen

Pääikkuna > > -välilehti

Voit suojata näytettävien kameroiden kuvia korvaamiselta tai poistamiselta.



Huomautus!

Et voi suojata paikallisen tallennuslaitteen tietoja.



Huomautus!

Valitun ajanjakson rajoittaminen tai rajoituksen poistaminen voi vaikuttaa kyseisen kameran koko jatkuvaan rajoitettuun tai rajoittamattomaan ajanjaksoon, myös valitun ajanjakson ulkopuolella.



Huomautus!

Jos suojaat kameran hälytystallennuksen, VRM ei koskaan poista suojattua videota automaattisesti. Huomaa, että jos suojattuja lohkoja on liikaa, tallennustila voi täyttyä, ja kamera saattaa lopettaa tallennuksen. Sinun on poistettava videon suojaus manuaalisesti Operator Clientissa.

Toteuta suojaus seuraavasti:

1. Valitse hiusviivan avulla ajanjakso aikajanalta.
2. Jos haluat muokata arvoja, napsauta hiusviivan aikaleimaa.
3. Napsauta tätä ajanjaksoa hiiren kakkospainikkeella ja valitse **Suojaa video**.
Suojaa video -valintaikkuna ja edistymispalkki tulevat näkyviin.
4. Jos haluat keskeyttää prosessin, valitse **Peruuta**- tai **X**-painike.
5. Kun prosessi päättyy, valitse **Valmis**.
Toiminto näkyy aikajanalla.

Suojattu video näytetään aikajanalla tummanharmaiden vinoviivojen kera: 

Huomautus:

Voit poistaa suojauksen valitsemalla suojatun ajanjakson Aikajanalta, napsauttamalla hiiren kakkospainikkeella ja valitsemalla **Poista videon suojaus** -kohdan.

Viitata johonkin

– *Aikajana -ikkuna, sivu 136*

10.8

Videotietojen poistaminen

Pääikkuna >  > välilehti 

Voit poistaa videotietoja tallenteen alusta hiusviivan sijaintiin saakka.

Kaikkien aikajanalla käytettävissä olevien kameroiden videotiedot poistetaan.

VRM-tallenteet: Suojattuja tallenteita ei poisteta.



Huomautus!

Poistettuja videotietoja ei voi palauttaa.



Huomautus!

Et voi poistaa paikallisen tallennuslaitteen tietoja.

Videon poistaminen:

1. Valitse hiusviivan avulla ajanjakso aikajanalta.
2. Jos haluat muokata arvoja, napsauta hiusviivan aikaleimaa.
3. Napsauta tätä aikajaksoa hiiren kakkospainikkeella ja valitse **Poista video**.
4. Kuittaa varoitusviesti.
Poista video -valintaikkuna ja edistymispalkki tulevat näkyviin.
5. Jos haluat keskeyttää prosessin, valitse **Peruuta**- tai **X**-painike.
6. Kun prosessi päättyy, valitse **Valmis**.
Toiminto näkyy aikajanalalla.

Viitata johonkin

– *Aikajana* -ikkuna, sivu 136

10.9**Videotietojen aitouden vahvistaminen**

Pääikkuna >  > välilehti  
tai

Voit tarkistaa kaikkien kuvaikkunassa näytettävien kameroiden tallenteiden aitouden.

Todennus:

1. Valitse hiusviivan avulla ajanjakso aikajanalta.
2. Jos haluat muokata arvoja, napsauta hiusviivan aikaleimaa.
3. Napsauta tätä aikajaksoa hiiren kakkospainikkeella ja valitse **Tarkista aitous...**
Vahvista aitous -valintaikkuna ja edistymispalkki tulevat näkyviin.
4. Jos haluat keskeyttää prosessin, valitse **Peruuta**- tai **X**-painike.
5. Kun todennus on valmis, **Aitouden vahvistustulos** -valintaikkuna tulee näkyviin ja näyttää todennusprosessin tulokset.

10.9.1**Aitouden vahvistustulokset -valintaikkuna**

Pääikkuna > **Poista videon rajoitus...**-valikko > **Tarkista aitous...** -komento > **Vahvista aitous** -valintaikkuna > **Vahvista**-painike > **Aitouden vahvistustulos**-valintaikkuna
tai

Pääikkuna >  > **Poista videon rajoitus...**-valikko > **Vie video...** -komento > **Vie video** -valintaikkuna > **Vahvistustiedot**-painike > **Aitouden vahvistustulos**-valintaikkuna
tai

Pääikkuna >  > **Poista videon rajoitus...**-valikko > **Tarkista aitous...** -komento > **Vahvista aitous** -valintaikkuna > **Vahvista**-painike > **Aitouden vahvistustulos**-valintaikkuna
tai

Pääikkuna > **Poista videon rajoitus...**-valikko > **Vie video...** -komento > **Vie video** -valintaikkuna > **Vahvistustiedot**-painike > **Aitouden vahvistustulos**-valintaikkuna
tai

Pääikkuna >  > Napsauta kirjanmerkkiä hiiren kakkospainikkeella > **Vie kirjanmerkki** -komento > **Vie kirjanmerkki** -valintaikkuna > **Vahvistustiedot**-painike > **Aitouden vahvistustulos**-valintaikkuna
tai

Pääikkuna > -välilehti > Napsauta kirjanmerkkiä hiiren kakkospainikkeella > **Vie useita kirjanmerkkejä** -komento > **Vie video** -valintaikkuna > **Vahvistustiedot**-painike > **Aitouden vahvistustulos**-valintaikkuna

Voit tarkastella aitouden vahvistuksen tuloksia tallennetun videon valitulta ajanjaksolta. Voit tallentaa tulokset CSV-tiedostoon.

Luotu

Näyttää aitouden vahvistuksen suorituspäivämäärän.

Luonut

Näyttää aitouden vahvistuksen aloittaneen käyttäjän nimen.

Aikaväli

Näyttää käyttäjän valitseman vahvistettavan ajanjakson.

Yhteenveto

Näyttää kamerat, joiden tallenteet on vahvistettu, ja vahvistuksen tulokset.

Tiedot

Napsauta nähdäksesi aitouden vahvistuksen tarkat tiedot.

Aito

Näyttää todennustulokset. Kuvakkeen selostus on yhteenvedossa.

Kamera

Näyttää vahvistetun kameran.

Päivämäärä/kellonaika

Näyttää todennuksen ajanjakson.

Lisätietoja

Näyttää varmenteen yksityiskohtaiset tiedot.

CSV-vienti

Avaa valintaikkunan, jossa voidaan kirjoittaa aitouden vahvistusraportin polku ja tiedostonimi.

Authenticity Verification Result X

Created on 25.05.2018 04:45:33
By admin

Time range 25.05.2018 03:55:35 - 25.05.2018 04:00:24
Summary Recording of 1 camera checked

— 0 time spans verified to be authentic.

Details

| Authentic | Camera | Date / Time | More Information |
|-----------|--------|-------------|------------------|
|-----------|--------|-------------|------------------|

[CSV Export](#) [Close](#)

Viitata johonkin

- Kirjanmerkkien vieminen, sivu 64
- Videotietojen vieminen, sivu 74

10.10

Videotietojen vieminen

Pääikkuna > 



Huomautus!

Et voi viedä paikallisen tallennuslaitteen tietoja.

Voit viedä video- ja äänitietoja alkuperäismuodossa (BVMS Export Player) tai MP4- tai MOV-muodossa.

Kohdekansioon luodaan oma alikansio jokaiselle kameralle, jonka tietoja viedään. Tiedot voidaan viedä seuraaviin kohteisiin:

- paikallinen asema
- CD-, DVD- tai Blu-Ray-levy
- verkkoasema
- USB-asema.

Huomautus: Vältä virhetilanteet käyttämällä nopeaa USB-asemaa.

Enterprise System: voit valita Management Server -etähallintapalvelimen ja suorittaa viennin siellä. Voit viedä vain valitun Management Server -hallintapalvelimen hallitsevien kameroiden tallennuksia.

Työasemassa voi olla käynnissä kerrallaan vain yksi vienti.

Huomautus: Tarvitset käyttöoikeudet kuhunkin kameraan, jonka tietoja aiot viedä.



Huomautus!

Etävienti voidaan tehdä vain USB-asemaan tai CD-, DVD- tai Blu-Ray-levylle.

Vienti alkuperäismuodossa

Taulukossa on esitelty alkuperäismuotoisten videotietojen salaamattoman ja salatun viennin erot

| Ehto | Salaamaton vienti | Salattu vienti |
|----------------------------|---|---|
| Salasanalla suojattu | Ei | Kyllä |
| Tiedostotunniste | <i>.info</i> | <i>.encr</i> |
| Käyttäjä peruuttaa viennin | Kaikki nykyisen viennin videotiedot poistetaan. | Kaikki nykyisen viennin videotiedot poistetaan. |
| Vienti epäonnistuu | Jos useiden kameroiden tietoja viedään, kaikki onnistuneet viennit tallennetaan. Epäonnistuneet viennit poistetaan. | Kaikki nykyisen viennin videotiedot poistetaan. |

Vienti usealle levylle

Salattua vientiä ja vientiä yhteen ZIP-tiedostoon ei voi tehdä usealle CD-/DVD-/Blu-Ray-levylle. Jos vienti mahtuu yhdelle CD-/DVD-/Blu-Ray-levylle, salattu vienti CD-/DVD-/Blu-Ray-levylle on mahdollinen.

Tallennukset, jotka on valittu vietäviksi ja jotka viedään CD-/DVD-/Blu-Ray-levylle, kirjoitetaan ensin paikalliselle kiintolevylle ja sitten yhdelle tai useammalle kirjoitettavalle levylle.

Salaamaton vienti usealle levylle on tuettu vain alkuperäismuodossa. Vienti MP4- tai MOV-muodossa toimii vain, jos tiedosto mahtuu yhdelle levylle.

Ensimmäinen asetettu levy määrittää kaikkien seuraavien levyjen tyyppiä.

Jos tallenteet vietiin usealle CD-/DVD-/Blu-Ray-levylle ja haluat tarkastella kaikkia vietyjä kameroita kaikilta viedyiltä ajanjaksoilta, kopioi kaikkien levyjen sisältö kiintolevyllesi. Voit ohittaa kaikki esiintyvät korvausvaroitukset.

Voit katsoa valitsemallasi yksittäisellä levyllä olevia tallenteita viennissä tehdystä levyjen ryhmästä.

Jos videotietojen vienti CD-/DVD-/Blu-Ray-levylle epäonnistui tai käyttäjä peruutti viennin, järjestelmä säilyttää tämän vientiprosessin jo viedyt videotiedot.

Vienti aloitetaan automaattisesti, jos aitouden vahvistus on käytössä Configuration Client -sovelluksessa.

Panoraamakameran vieminen

Kun viet panoraamakameran tallenteita, viet aina koko kuva-alan. Jos viet useita saman panoraamakameran rajattuja Kuvaruutuja, tämän kameran koko kuva-ala viedään vain kerran. Tämä koskee myös muiden kuin panoraamakameroiden vientejä.



Viitata johonkin

- Vie kirjanmerkki -valintaikkuna, sivu 64
- Vie useita kirjanmerkkejä -valintaikkuna, sivu 65
- Vie video -valintaikkuna, sivu 78
- Aikajana -ikkuna, sivu 136
- Videohaun tulokset -ikkuna, sivu 69
- Aitouden vahvistustulokset -valintaikkuna, sivu 72

10.10.1**Ajanjakson vieminen**

Pääikkuna > 

Ajanjakson vieminen:

1. Valitse  -välilehti.
2. Valitse hiusviivan avulla ajanjakso aikajanalta.
3. Jos haluat muokata arvoja, napsauta hiusviivan aikaleimaa.
4. Valitse  .
Esiin tulee **Vie video** -valintaikkuna.
5. Määritä asianmukaiset asetukset.
Jos haluat salata vietävät tiedostot, kirjoita salasana ja vahvista se.
6. Valitse **Vie**.
Ohjelma arvioi vietävien tallenteiden koon. Pällekkäiset tallenteet vähennetään. Jos vapaata tilaa ei ole riittävästi, virheilmoitus tulee näkyviin.
Vietävän tallenteen aitous vahvistetaan automaattisesti.
Tiedostot viedään valittuun tietovälilineeseen.
7. Napsauta **Vahvistustiedot** -kohtaa **Aitouden vahvistustulos** -valintaikkunan avaamiseksi (mikäli käytettävissä).



Huomautus:

- Jos käyttäjällä ei ole lupaa nähdä rajoitettua videota ja hän vie rajoitetun ajanjakson
- Tiedosto viedään tyhjillä ajanjaksoilla.
- Useita tiedostoja tuotetaan.

10.10.2**Yhden hakukohteen vieminen**

Pääikkuna > 

Yhden hakukohteen vieminen:

1. Hae videotietoja.
2. Valitse  -välilehti.
3. Valitse kohde hakutulosten luettelosta.
4. Valitse  -välilehti.
5. Valitse  .
Esiin tulee **Vie video** -valintaikkuna.
6. Määritä asianmukaiset asetukset.
Jos haluat salata vietävät tiedostot, kirjoita salasana ja vahvista se.

7. Valitse **Vie**.
Vietävän tallenteen aitous vahvistetaan automaattisesti.
Tiedot viedään valittuun tietovälineeseen.
8. Napsauta **Vahvistustiedot** -kohtaa **Aitouden vahvistustulos** -valintaikkunan avaamiseksi (mikäli käytettävissä).

10.10.3

Vieminen yhteen tiedostoon

Pääikkuna > 

Voit viedä videotallenteen yhteen ZIP-tiedostoon.

Vieminen yhteen tiedostoon:



1. Valitse  -välilehti.
2. Valitse hiusviivan avulla ajanjakso aikajanalta.
3. Jos haluat muokata arvoja, napsauta hiusviivan aikaleimaa.
4. Valitse **Vie yhtenä ZIP-tiedostona** napsauttamalla.
5. Määritä asianmukaiset asetukset.
Jos haluat salata vietävät tiedostot, kirjoita salasana ja vahvista se.
6. Valitse **Vie**.
Ohjelma arvioi vietävien tallenteiden koon. Jos vapaata tilaa ei ole riittävästi, virheilmoitus avautuu.
Vietävän tallenteen aitous vahvistetaan automaattisesti.
Tallenteet viedään ja vientitiedostot lisätään yhteen ZIP-tiedostoon.
7. Napsauta **Vahvistustiedot** -kohtaa **Aitouden vahvistustulos** -valintaikkunan avaamiseksi (mikäli käytettävissä).



Huomautus!

Et voi ladata vietyä ZIP-tiedostoa Operator Client -sovellukseen.

Viitata johonkin

– *Vie video -valintaikkuna, sivu 78*

10.10.4

Salasanan määrittäminen vientiin

Pääikkuna > 

> **Aikajana**-valikko > **Vie video...** -komento > **Vie video** -valintaikkuna tai

Pääikkuna > 

> Napsauta kirjanmerkkiä hiiren kakkospainikkeella > **Vie kirjanmerkki** -komento > **Vie kirjanmerkki** -valintaikkuna tai

Pääikkuna > 

-välilehti > Napsauta kirjanmerkkiä hiiren kakkospainikkeella > **Vie useita kirjanmerkkejä** -komento > **Vie video** -valintaikkuna

Voit asettaa salasanan jokaiselle alkuperäisviennille, jonka suoritat Operator Clientissa.

Salasanan asettaminen:

1. Valitse **Alkuperäismuoto** napsauttamalla.
2. Valitse **Salaa vienti** napsauttamalla.

3. Kirjoita salasana ja vahvista se.
4. Valitse oikeat asetukset.
5. Valitse **Vie**.
Vienti salataan.
Kun tämä vienti ladataan, käyttäjän on annettava salasana.



Viitata johonkin

- *Vie kirjanmerkki -valintaikkuna, sivu 64*
- *Vie useita kirjanmerkkejä -valintaikkuna, sivu 65*
- *Vie video -valintaikkuna, sivu 78*

10.10.5

Vie video -valintaikkuna

Pääikkuna >  > **Aikajana**-valikko > **Vie video...** -komento > **Vie video** -valintaikkuna tai

Pääikkuna >  >  **Aikajana**-ikkuna > **Vie video** -pikavalikko tai  **Vie video**-painike

Nimi

Kirjoita tarvittaessa nimi vientitiedostolle tai säilytä oletusnimi.

Alku:

Näyttää viennille valitun aloitusajan.

Loppu:

Näyttää viennille valitun lopetusajan.

Alkuperäinen

Valitse BVMS Export Player -muoto napsauttamalla.

Valitse **Sisällytä Export Player** -valintaikkuna, jos haluat viedä videon BVMS Export Player -ohjelman avulla.

Sisällytä Export Player

Kun video viedään alkuperäismuodossa, BVMS Export Player voidaan lisätä katseluohjelmaksi. Valitse tämä, jos haluat sisällyttää BVMS Export Playerin.

Salaa vienti

Napsauta valitaksesi salauksen tälle viennille.

Salasana

Kirjoita salasana salatulle viennille. Vahvista salasana kirjoittamalla se **Vahvista salasana** -kenttään.

MOV (nopea ja Media Player -yhteensopiva)

Valitse MOV-muoto (yhteensopiva esimerkiksi Applen QuickTimen kanssa) napsauttamalla tätä.

MP4 (Yleisin videoiden ja äänen tallennusmuoto)

Valitse MP4-muoto (yhteensopiva esimerkiksi VLC Media Playerin ja Windows Media Playerin kanssa) napsauttamalla tätä.

Lisää ääntä

Valitse tämä, jos haluat sisällyttää äänen.

Vie yhtenä ZIP-tiedostona

Valitse vietyjen tiedostojen tallennus yhteen ZIP-tiedostoon. ZIP-tiedostomuodolla voit tallentaa kaikki viedyt tiedostot yhdeksi tiedostoksi, mutta tietojen pakkaus ei ole käytettävissä.

FAT32-osiolla ZIP-tiedoston enimmäiskoko on 4 Gt:a.

Etävienti

Ota etävienti käyttöön valitsemalla tämä. Voit valita Enterprise System -järjestelmän Management Server -hallintapalvelimen. Vienti tapahtuu tässä Management Server -hallintapalvelimessa.

Varmista, että toivottu tallennustietoväline on käytettävissä.

Levy

Valitse kiintolevyosio vientiä varten valitsemalla **Selaa**.

Jaoskoko

Mahdollistaa videotiedostojen jaoskoon määrittämisen vientiä varten, jotta tiedostot mahtuvat tallennusvälineeseen. Tämä määrittäminen on käytettävissä vain muille kuin alkuperäisille tiedostomuodoille.

Huomautus: Arvo on keskimääräinen arvo. Video jaetaan esimerkiksi täysien kehysten tai lohkojen mukaan. Vietyjen palasten koko ei täysin vastaa määrittämääsi arvoa.

CD/DVD/Blu-Ray

Valitse luettelosta tallentava CD-/DVD-/Blu-Ray-asema vientiä varten.

Ei aktiivinen, kun **Etävienti**-vaihtoehto on valittu.

Viimeistele levy

Valitse napsauttamalla, että tietoväline viimeistellään onnistuneen tallennuksen jälkeen.

Viimeistelyn jälkeen tietovälineelle ei enää voi tallentaa muita tietoja.

Kommentti:

Kirjoita vientikommentti.

Peruuta

Valitse napsauttamalla, että valinta-asetukset tallennetaan Operator Client -sovelluksen seuraavaan käynnistyskertaan.

Viitata johonkin

- Videotietojen vieminen, sivu 74
- Salasanan määrittäminen vientiin, sivu 77
- Vieminen yhteen tiedostoon, sivu 77

10.10.6

Vie-valintaikkuna

Pääikkuna >  > **Poista videon rajoitus...**-valikko > **Vie video...** -komento > **Vie video** -valintaikkuna > **Vie**-painike > **Vie**-valintaikkuna
tai
tai

Pääikkuna >  -välilehti > Napsauta kirjanmerkkiä hiiren kakkospainikkeella > **Vie useita kirjanmerkkejä** -komento > **Vie video** -valintaikkuna > **Vie**-painike > **Vie**-valintaikkuna
tai

Pääikkuna >  > Napsauta kirjanmerkkiä hiiren kakkospainikkeella > **Vie kirjanmerkki** -komento > **Vie video** -valintaikkuna > **Vie**-painike > **Vie**-valintaikkuna
Voit tarkastella suoritettujen viennin tietoja ja näyttää jokaisen viennin yhteydessä automaattisesti suoritettavan aitouden vahvistuksen tulokset.

Vahvistustiedot

Napsauta, jos haluat avata **Aitouden vahvistustulos** -valintaikkunan.

Tämä painike on käytettävissä vain, jos todennuksessa havaittiin ongelmia.

Viitata johonkin

- Videotietojen vieminen, sivu 74
- Vieminen yhteen tiedostoon, sivu 77

10.11

Viedyn videon lataaminen

Pääikkuna > 



Huomautus!

Et voi ladata vietyä ZIP-tiedostoa Operator Client -sovellukseen.

Vientimuodot

- Lohkoviennit (info), jotka on luotu VRM eXport Wizard -sovelluksella
- Salaamattomat vientitiedostot (*.info), jotka on luotu BVMS Operator Client -sovelluksella
- Salatut vientitiedostot (*.encr), jotka on luotu BVMS Operator Client -sovelluksella
- Vientitiedostot (*.mp4), jotka on luotu BVC-sovelluksella

Lisätietoja

VRM eXport Wizard -sovelluksella luodut videoviennit näytetään *info* -tiedostona.

VRM eXport Wizard -sovelluksella voidaan viedä suuria tietomääriä.

VRM eXport Wizard sisältyy BVMS-julkaisun ZIP-pakettiin (Bonus-kansiossa).

Lisätietoja on VRM eXport Wizard -ohjelmisto-oppaassa.

Voit ladata viedyt tallenteet näytettäväksi. Viety ZIP-tiedosto pitää purkaa, ennen lataamista.

1. Valitse **Poista videon rajoitus...**-valikosta **Lataa viety video...**-komento.
Esiin tulee valintaikkuna vientitiedostojen avaamista varten.
2. Valitse haluamasi tiedosto ja napsauta **Avaa**-painiketta.
Salatuissa vientitiedostoissa on tunnisteenä *.encr*, salaamattomissa tiedostoissa tunniste on *.info*, ja lohkoviennit näytetään *info*-tiedostona.
Jos valitsemasi tiedoston tunniste on *.encr*, kirjoita tässä viennissä käytetty salasana.

Ladattu video näytetään  -ikkunassa.

Voit toistaa ladatun videon laajentamalla merkinnän ja vetämällä kameran Kuvaruutuun.

Jos kamera on viety tietokoneessa, jossa Operator Client on kirjattu Enterprise Management Server -palvelimeen, kameran nimen etuliitteenä näkyy kameran Management Server -palvelimen nimi.

Vientipuun merkinnät poistetaan, kun poistut Operator Client -työasemasta.

3. Jos haluat poistaa viedyn videon, napsauta kohdetta  hiiren kakkospainikkeella ja valitse **Poista viennin lataus**.

Viitata johonkin

- Viennit-ikkuna, sivu 134
- Aikajana -ikkuna, sivu 136

10.12

Videon sisältöanalyysin (VCA) ottaminen käyttöön

Pääikkuna

Ottaminen käyttöön:

- ▶ Napsauta hiiren kakkospainiketta Kuvaruudussa, jolle on määritetty kamera, ja valitse **Ota sisältöanalyysi käyttöön**.
VCA-peittokuvat tulevat näkyviin. Tämä asetus säilyy seuraavassa uudelleenkäynnistyksessä tai Operator Clientin uudelleenkirjautumisessa tai kun kamera suljetaan ja avataan uudelleen Kuvaruudussa.

Poistaminen käytöstä:



- ▶ Napsauta hiiren kakkospainiketta Kuvaruudussa, jolle on määritetty kamera, ja valitse **Poista sisältöanalyysi käytöstä**.
VCA-peittokuvat poistuvat näytöstä.

10.13**Forensic Search -haun suorittaminen**

Pääikkuna >  > Valitse kuvaruutu > 

Forensic Search -toiminnon avulla voit hakea tiettyjä ominaisuuksia valitun kuvaruudun videosta. Forensic Search on käytettävissä vain VRM:n, paikallisen tallennuksen ja Bosch Video Client in tallenteille.

Forensic Search -haun suorittaminen:

1. Valitse Kuvaruutu, josta haluat hakea liikettä.
2. Valitse Hiusviivan avulla ajanjakso Aikajanalta.
3. Valitse  -välilehti.
Lisää ääntä -ikkuna tulee näkyviin.
4. Valitse haluamasi kohde **Tyyppi**-luettelosta.
5. Määritä Forensic Search
6. Käynnistä Forensic Search valitsemalla **Hae**.
7. Valitse  -välilehti nähdäksesi hakua vastaavat kohteet.
8. Jos haluat toistaa videon, kaksoinapsauta sen merkintää.
Valittu video näytetään.

Motion+-toiminnon määrittäminen:

1. Vedä alue valitaksesi solut, joista haluat tarkistaa liikkeen.
Valittu alue näkyy puoliksi läpinäkyvänä keltaisena.
2. Jos haluat tyhjentää valitun alueen, napsauta valittua aluetta hiiren kakkospainikkeella ja valitse **Tyhjennä kaikki**.

Intelligent Video Analytics -toiminnon määrittäminen**Uuden IVA-tehtävän lisääminen:**

1. Valitse **Uusi**.
2. Valitse haluamasi tehtävä luettelosta, esimerkiksi **Kohde kentässä**.
3. Valitse **OK**.
4. Määritä tehtävä.
5. Valitse **Valmis**.

Nykyisen IVA-tehtävän muokkaaminen:

1. Valitse tehtävä, jota haluat muokata.
2. Valitse **Muokkaa**.
3. Tee tarvittavat muutokset.
4. Valitse **Valmis**.

Forensic Search -ikkuna

Tämän avulla voit hakea videotietoja valitsemalla Forensic Search -tyypin, kuten Motion+. Voit hakea pelkkää liikettä valitusta kuvaruudusta.

Esiasetukset

Valitsemalla merkinnän voit ladata aiemmin tallentamiasi Forensic Search -haun asetuksia.

Huomautus: Viimeisimmät määritetyt Forensic Search -asetukset tallennetaan aina automaattisesti. Jos valitset **<nykyinen kokoonpano>** -merkinnän, järjestelmä lataa ne Forensic Search -asetukset, jotka olivat käytössä valittuna ajanjaksona.

Tallenna

Tallenna määritetyt Forensic Search -esivalinta-asetukset napsauttamalla. Voit kirjoittaa kuvaavan nimen.

Tyyppi

Valitse haluamasi analyysin tyyppi, esimerkiksi:

- Intelligent Video Analytics
- Intelligent Video Analytics Flow
- Motion+

Huomautus: Jos valitset jonkin näistä algoritmeista, voit määrittää vastaavat parametrit suoraan.

Tehtävät

Määritä Forensic Search Katso käytössä olevan Intelligent Video Analytics -version käyttöohje.

Metatietojen tarkistus

Katso valittujen objektien ominaisuudet kuvaruudusta ja käytä näitä ominaisuuksia Forensic Search -hakuehtojen tarkentamiseksi, jotta saat parempia tuloksia.

Hae

Käynnistä Forensic Search napsauttamalla.

Lisätietoja videon analysoinnista on Video Content Analysis (VCA) -dokumentaatiossa.

Viitata johonkin

- *Aikajana -ikkuna, sivu 136*

10.14

Forensic Search -hakutulosten ikkuna

Pääikkuna >  > välilehti 

Näyttää videotiedot, jotka sisältävät liikettä valitussa Kuvaruudussa näytettävässä kamerassa. Voit valita merkinnän ja toistaa, suojata, arkistoida tai viedä sen tai vahvistaa tietojen aitouden. Näyttää hakuehtoja vastaavat tallennukset.

Viitata johonkin

- *Forensic Search -haun suorittaminen, sivu 81*
- *Videotietojen vieminen, sivu 74*

10.15

Lokimerkintöjen etsiminen

Pääikkuna > **Työkalut**-valikko > **Hae lokista** -komento > **Valitse palvelin** -valintaikkuna (tarvittaessa) > **Valitse hakuparametrit** -valintaikkuna

Voit hakea lokista tiettyjä tapahtumia, hälytyksiä, laitteita ja tapahtumaketjuja. Voit tallentaa haku ehdot suodattimeksi. Jos valitset toisen aikavyöhykkeen, Lokin hakutulosten päivämäärä- ja aikanäyttö muuttuu vastaavasti.

Lokimerkintöjen etsiminen:

1. Valitse Enterprise-järjestelmässä haluamasi Management Server -hallintapalvelin hakua varten.
2. Valitse **Suodatus**-luettelossa ennalta määritetty suodatin, jos se on käytettävissä. Suodatin sisältää kaikki asetukset, jotka tehdään tässä valintaikkunassa. Valittu suodatin voidaan tallentaa, ladata ja poistaa. Voit palauttaa valitun suodattimen asetukset.
3. Anna **Päivämäärä ja aika** -kentässä hakuprosessille alkupäivämäärä ja -aika sekä loppupäivämäärä ja -aika.
4. Rajaa **Tulosten määrä** -luettelossa haun tuottamien vastaavien kohteiden määrää.
5. Rajaa haku tiettyihin tapahtumiin valitsemalla **Lisää**.
6. Määritä tekstitietojen hakuehdot valitsemalla **Lisää/muokkaa**.
7. Valitse **Hälyt**-kentässä hakuehdot, joilla haku rajataan tiettyihin hälytyksiin.
8. Rajaa haku tiettyihin laitteisiin valitsemalla **Lisää**.
9. Kirjoita hakumerkkijono **Tiedot**-kenttään. Voit käyttää *-merkkiä yleismerkkinä.
10. Kirjoita haettava käyttäjänimi **Käyttäjänimi**-kenttään.
11. Valitse **Hae**.
Esiin tulee **Lokitulokset** -valintaikkuna, joka näyttää hakua vastaavat kohteet.

Viitata johonkin

- Valitse hakuparametrit -valintaikkuna, sivu 84
- Lokitulokset -valintaikkuna, sivu 86
- Hakuehdot-valintaikkuna, sivu 86
- Laitteen valinta -valintaikkuna, sivu 85
- Tapahtuman valinta -valintaikkuna, sivu 85

10.15.1**Unmanaged site -tyyppiseen sijaintiin kirjautumisten haku**

Pääikkuna > **Työkalut**-valikko > **Hae lokista** -komento > **Valitse palvelin** -valintaikkuna (tarvittaessa) > **Valitse hakuparametrit** -valintaikkuna

Kirjautumistapahtuma löytyy työasemasta, joka on määritetty muussa BVMS -järjestelmässä unmanaged site -tyyppiseksi. Jos Operator Client -sovelluksen käyttäjä käyttää tätä työasemaa unmanaged site -tyyppisen sijainnin kautta, tapahtuma kirjataan **Käyttäjän kirjautuminen** - tapahtumana.

Kirjautumisen haku:

1. Rajaa haku tiettyihin tapahtumiin valitsemalla **Lisää**.
2. Laajenna **Tapahtuman valinta** -valintaikkunassa **Tapahtumat ja hälytykset**, laajenna **Järjestelmälaitteet**, laajenna **Käyttäjän toimet**.
3. Valitse **Käyttäjän kirjautuminen** ja **Käyttäjän uloskirjaus** napauttamalla.
4. Valitse **Hae**.
Esiin tulee **Lokitulokset** -valintaikkuna, joka näyttää hakua vastaavat kohteet.

10.15.2**Valitse palvelin**

Pääikkuna > **Työkalut**-valikko > **Valitse palvelin** -komento

Tämä valinta näkyy vain silloin, kun olet kirjautunut Enterprise User Group -käyttäjärhymän jäsenenä.

Voit valita hallintapalvelimen, jossa tehdään lokihaku.

Management Server:

Valitse haluamasi Management Server -palvelimen IP-osoite.

10.15.3

Valitse hakuparametrit -valintaikkuna

Pääikkuna > **Työkalut**-valikko > **Hae lokista** -komento > **Valitse palvelin** -valintaikkuna (tarvittaessa)
tai

Pääikkuna >  >  > **Video tapahtuman mukaan -haku** -merkintä

Voit määrittää ja tallentaa lokin merkintöjen hakuetoja. Jos avaat valintaikkunan toistotilassa **Työkalut**-valikosta, **Aikajana**-ikkunassa valittu ajanjakso kopioidaan **Päivämäärä ja aika** -kenttiin.

Jos avaat valintaikkunan **Video tapahtuman mukaan -haku**-kohdasta, tekstitiedon hakua ei tueta. Jos avaat valintaikkunan **Hae lokista** -komennolla, tekstitiedon hakua tuetaan.

Jos avaat valintaikkunan **Video tapahtuman mukaan -haku** -kohdasta, valittuna olevan kuvaikkunan kamerat esivalitaan hakua varten ja valitussa Kuvaruudussa näkyvän kameran Management Server esivalitaan. Jos Kuvaikkunassa ei näy kameraa, loogisen puun ensimmäinen Management Server esivalitaan.

Jos valitset toisen aikavyöhykkeen, lokin hakutulosten päivämäärä- ja aikanäyttö muuttuu vastaavasti.

Suodatus

Valitse suodatin, joka sisältää valmiiksi määritettyjä hakuetoja, tai kirjoita uuden suodattimen nimi.

Poista

Poistaa **Suodatus**-luettelossa valitun merkinnän.

Lataa

Lataa valitun suodattimen nimen hakueto.

Tallenna

Tallentaa hakueto valitun suodattimen nimen kanssa.

Palauta

Tyhjentää kaikki valitun suodattimen nimen hakueto.

Päivämäärä ja aika

Kirjoita päivämäärä ja aika, jotka määrittävät haettavan ajanjakson.

Tulosten määrä

Valitse luettelosta asetus, jolla rajaat haun tuottamien tulosten määrää.

Lisää

Avaa **Tapahtuman valinta** -valintaikkunan.

Poista

Poistaa valitun tapahtumamerkinnän.

Poista kaikki

Poistaa kaikki tapahtumamerkinnät.

Lisää/muokkaa

Napsauta, jos haluat avata **Hakueto** -valintaikkunan.

Poista

Valitse tämä, jos haluat poistaa valitun ehdon.

Poista kaikki

Valitse tämä, jos haluat poistaa kaikki ehdot.

Hälytyksen prioriteetti

Valitse haettava hälytyksen prioriteetti.

Hälytystila

Valitse haettava hälytystila.

Vain tallennus

Hakee vain tallentavia hälytyksiä.

Pakota työnkulku

Hakee Pakota työnkulku -hälytyksiä.

Automaattinen tyhjennys

Hakee automaattisesti kuitattavia hälytyksiä.

Lisää

Avaa **Laitteen valinta** -valintaikkunan.

Poista

Poistaa valitun laitemerkinnän.

Poista kaikki

Poistaa kaikki laitemerkinnät.

Tiedot

Kirjoita haettava merkkijono. Jotkin tärkeät tapahtumat sisältävät merkkijonoja, joiden avulla niitä on helpompi hakea. Esimerkiksi tietty järjestelmävirhetapahtuma sisältää merkkijonon

Palvelimen hälytysjonon kapasiteetti täynnä!. Voit käyttää *-merkkiä yleismerkkinä.

Esimerkiksi kirjoittamalla *triggered* voit etsiä merkkijonon An alarm was triggered by a network failure.*triggered, tai triggered* ei löydä tätä merkkijonoa.

Käyttäjänimi

Kirjoita haettava käyttäjänimi.

Hae

Aloittaa haun. **Lokitulokset:** -valintaikkuna avautuu.

Sulje

Sulkee valintaikkunan. Hakua ei suoriteta. Jos et tallentanut hakuehtoja suodattimen nimen kanssa, ne menetetään.

Viitata johonkin

– *Tallennetun videon etsiminen, sivu 68*

10.15.4**Tapahtuman valinta -valintaikkuna**

Pääikkuna > **Työkalut** -valikko > **Hae lokista** -komento > **Valitse hakuparametrit** -valintaikkuna > **Lisää** -painike

Voit lisätä tapahtumia suodatustarkoituksiin.

Viitata johonkin

– *Tallennetun videon etsiminen, sivu 68*

10.15.5**Laitteen valinta -valintaikkuna**

Pääikkuna > **Työkalut** -valikko > **Hae lokista** -komento > **Valitse hakuparametrit** -valintaikkuna > **Lisää** -painike

Voit valita sopivat laitteet Lokin merkintöjen ja tallennettujen videoiden hakua varten.

Viitata johonkin

– *Tallennetun videon etsiminen, sivu 68*

– *Lokimerkintöjen etsiminen, sivu 82*

– *Valitse hakuparametrit -valintaikkuna, sivu 84*

10.15.6

Hakuehdot-valintaikkuna

Pääikkuna > **Työkalut** -valikko > **Hae lokista** -komento > **Valitse hakuparametrit** -valintaikkuna > **Lisää/muokkaa** -painike

Voit yhdistää useiden eri tekstitietomerkitöjen arvoja toivotun lokimerkinnän löytämiseksi. Voit esimerkiksi yhdistää pankin tunnuskoodin päivämäärään ja etsiä näillä arvoilla vastaavia lokimerkintöjä.

Lisää ehto

Lisää uusi vaihtoehto **Tietokentän nimi** -sarakeeseen napsauttamalla. Valitse käytettävissä olevien tietoarvojen luettelosta sopiva vaihtoehto. Kirjoita hakumerkkijono **Vertailuarvo**-sarakeeseen. Toista nämä vaiheet muiden tietoarvojen kohdalla.

Poista ehto

Valitse tämä, jos haluat poistaa valitun kohteen.

Poista kaikki

Valitse tämä, jos haluat poistaa kaikki kohteet.

Viitata johonkin

- *Valitse hakuparametrit -valintaikkuna, sivu 84*
- *Lokimerkintöjen etsiminen, sivu 82*

10.15.7

Lokitulokset -valintaikkuna

Pääikkuna > **Työkalut** -valikko > **Hae lokista** -komento > **Valitse hakuparametrit** -valintaikkuna > **Hae** -painike

Näyttää Lokin hakutulokset. Jos valitset toisen aikavyöhykkeen, Lokin hakutulosten päivämäärä- ja aikanäyttö muuttuu vastaavasti.

Takaisin suodattimeen

Napsauta, jos haluat avata **Valitse hakuparametrit** -valintaikkunan.

Tallenna tulokset

Napsauta, jos haluat avata valintaikkunan, jossa voit tallentaa Lokimerkinnät sisältävän tekstitiedoston CSV-tiedostona.



Huomautus!

Kun avaat tällaisen tuodun CSV-tiedoston Microsoft Excelissä, sekunnit eivät ehkä näy aikamuotoisissa soluissa.

Voit muuttaa tämän toiminnan vaihtamalla kyseisten solujen muotoilun muodosta m/d/yyyy h:mm muotoon m/d/yyyy h:mm:ss

10.16

Tekstitietojen näyttäminen

Pääikkuna >  > Napsauta kuvaikkunaa hiiren kakkospainikkeella > **Näytä tekstitiedot alhaalla** tai **Näytä tekstitiedot oikealla** tai

Pääikkuna > Napsauta kuvaikkunaa hiiren kakkospainikkeella > **Näytä tekstitiedot alhaalla** tai **Näytä tekstitiedot oikealla**



Huomautus!

Järjestelmänvalvojan on määritettävä tekstitietojen tallennus Configuration Client -sovelluksessa.

Voit näyttää tallennetut tekstitiedot tekstitietoruudussa.

Tekstiarvot näkyvät vasemmassa sarakkeessa ja tekstikenttien nimet oikeassa sarakkeessa.

Tekstitietoja sisältävien tallennusten hakeminen

1. Valitse ajanjakso.
2. Valitse .
3. Valitse **Valitse palvelin**.
4. Syötä tai valitse pyydytyt hakuehdot.
5. Valitse **Hae**.

Tekstitietojen näyttäminen:

1. Siirrä hiusviiva aika-asentoon, kun tekstitietoja sisältävä tapahtuma on tallennettu.
2. Aloita toisto aikajanalla.

Tekstitiedot näytetään tekstitietoruudussa.

Oheisessa näyttökuvassa on esimerkki:

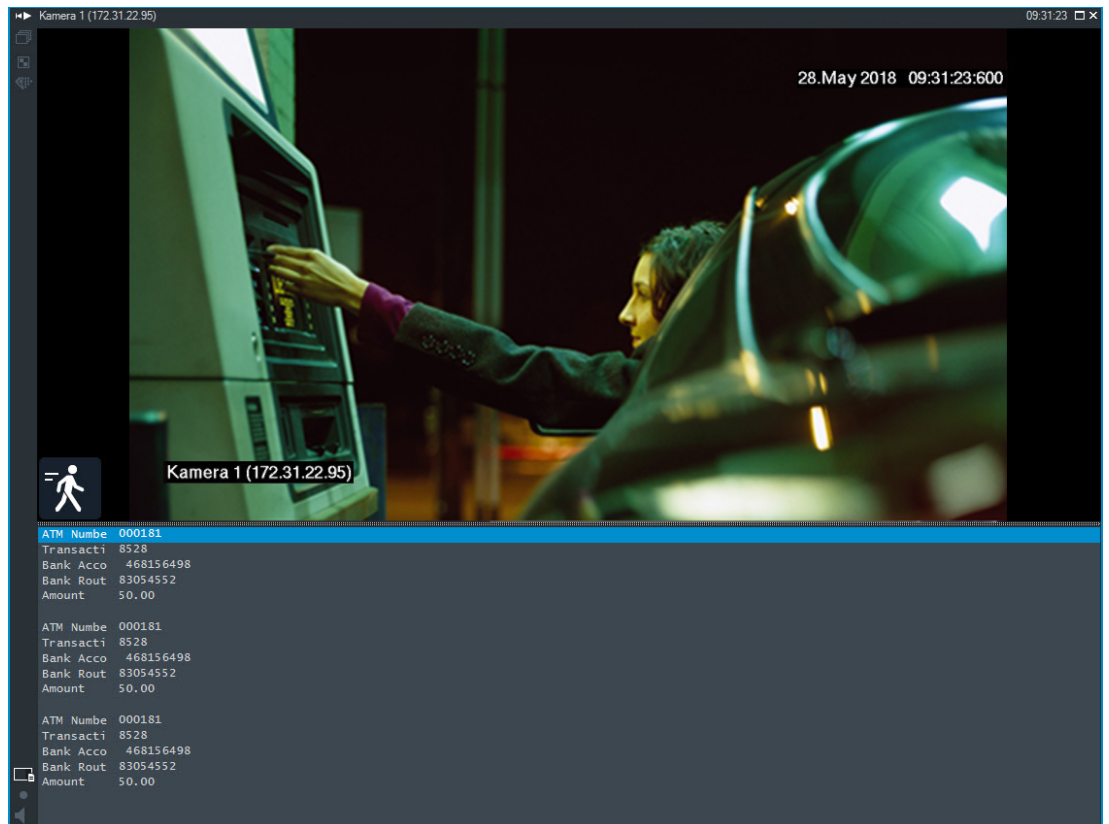

Viitata johonkin

– Tallennetun videon etsiminen, sivu 68

10.17

Tekstitietojen hakeminen

Pääkkuna >  >  > Valitse  > **Valitse palvelin** -merkintä > **Tekstitietojen haku** -valintaikkuna

Käyttäjä voi etsiä tallennetta hakemalla tekstitietoja. Tekstitiedot on tallennettava lokiin.

Tekstitietoja lähettävät esimerkiksi seuraavat järjestelmät: aulakortinlukijat, pankkiautomaatit, virtuaaliset tulot, LPR-laitteet ja Person Identification -laitteet. Tekstitiedot koostuvat tekstimuotoisista rahatapahtumatiedoista, kuten tilinnumeroista, pankin tunnuskoodeista, henkilöiden nimistä ja rekisterikilpien maista.

Laitteen tekstitiedot tallennetaan yhdessä vastaavien videotietojen kanssa.

Rajoitukset

Jotta tekstitietoja sisältäviä tallenteita voitaisiin hakea, tekstitiedot on määritettävä lokiin tallennettaviksi.

Lähettimeessä, johon tekstitietojen tallennustoiminto on määritetty, on oltava käytössä vähintään laiteohjelmiston versio 5.92.

Yhdellä kameralla voidaan tallentaa samanaikaisesti enintään 32 eri laitteen tekstitiedot.

Tapahtumakohtaiseen lähettimeen voidaan tallentaa enintään 3 000 tavua tekstitietoja.

Jos lokihauissa, lisätietojen näytössä tai lokien hakutulosten CSV-vienneissä on ongelmia, syynä voivat olla lisätietojen tekstiosuuksissa olevat tulostumattomat merkit kuten x00-x1F.

Tekstitietojen hakeminen -valintaikkuna

Voit etsiä tekstitietoja tallennuksista. Voit tarkentaa hakua lisäämällä tietyn arvon sisältävän tietyn tekstitiedon.

Tietokentän nimi- ja **Vertailuarvo** -kentissä olevat syötteet säilytetään seuraavan uudelleenkäynnistyksen tai Operator Clientiin uudelleenkirjautumisen jälkeen.

Lähteet

Valitse luettelosta haettavat kamerat.

Päivämäärä ja aika

Näyttää ajanjakson, jolta haluat tehdä haun.

Hakuehdot

Tarkenna hakua lisäämällä hakuehto.

10.18

Tekstitietojen hakeminen lokimerkinnöistä

Pääikkuna > **Työkalut**-valikko > **Hae lokista** -komento > **Valitse palvelin** -valintaikkuna (tarvittaessa) > **Valitse hakuparametrit** -valintaikkuna

Person Identification -käyttötilanne

Tiettyä henkilöä voidaan etsiä kaikista Person Identification -tapahtumista ja -hälytyksistä kyseisen tunnistetun henkilön aiempien tallenteiden löytämiseksi.

Voit etsiä seuraavia tekstitietoja lokimerkinnöistä tietyn henkilön löytämiseksi:

- Henkilön nimi
- Henkilöryhmä
- Henkilötunnus

Tekstitietojen hakeminen lokimerkinnöistä:

1. Valitse **Tekstitiedot**-kentässä **Lisää/muokkaa** rajataksesi haun tiettyihin tekstitietoihin.
2. Valitse **Lisää ehto**.
3. Valitse sopiva **Tietokentän nimi**.
4. Kirjoita **Vertailuarvo**.
5. Valitse **OK**.
6. Valitse **Hae**.

Esiin tulee **Lokitulokset** -valintaikkuna, joka näyttää hakua vastaavat kohteet.

Viitata johonkin

- *Lokimerkintöjen etsiminen, sivu 82*
- *Tekstitietojen poistaminen lokimerkinnöistä, sivu 89*

10.19**Tekstitietojen poistaminen lokimerkinnöistä****Työkalut > Poistetaan tekstitiedot lokista...**

Voit poistaa tekstitietoja lokimerkinnöistä, jos henkilökohtaisten tietojen poistamista pyydetään.

Huomautus: Kaikki henkilökohtaiset tekstitiedot on poistettava lokista kerralla.

Tekstitietojen poistaminen lokimerkinnöistä:

1. Valitse **Poistetaan tekstitiedot lokista...**
Esiin tulee **Valitse hakuparametrit tekstitietojen poistolle** -valintaikkuna.
2. Määritä tekstitietojen hakuehdot valitsemalla **Lisää/muokkaa**.
3. Valitse haluamasi merkintä **Tietokentän nimi** -sarakkeesta.
4. Kirjoita hakumerkkijono **Vertailuarvo**-sarakkeeseen. Voit käyttää *-merkkiä yleismerkkinä.
5. Valitse **OK**.
6. Anna **Päivämäärä ja aika** -kentässä hakuprosessille alkupäivämäärä ja -aika sekä loppupäivämäärä ja -aika.
7. Rajaa **Tulosten määrä** -luettelossa haun tuottamien vastaavien kohteiden määrää.
8. Valitse **Hae**.
Esiin tulee **Tekstitietojen poistamisen lokikohteet** -valintaikkuna, joka näyttää hakua vastaavat kohteet.
9. Valitse haluamasi lokimerkinnät.
Voit valita useita merkintöjä CTRL- tai SHIFT-näppäimillä.
10. Valitse **Poistetaan tekstitiedot valituista tapahtumista**.
11. Valitse **OK**.
Valittujen merkintöjen tekstitiedot poistetaan.

Valitse hakuparametrit tekstitietojen poistolle -valintaikkuna**Lisää/muokkaa**

Napsauta, jos haluat avata **Hakuehdot** -valintaikkunan.

Poista

Valitse tämä, jos haluat poistaa valitun ehdon.

Poista kaikki

Valitse tämä, jos haluat poistaa kaikki ehdot.

Hae

Aloittaa haun. **Tekstitietojen poistamisen lokikohteet** -valintaikkuna avautuu.

Viitata johonkin

- *Lokimerkintöjen etsiminen, sivu 82*
- *Tekstitietojen hakeminen lokimerkinnöistä, sivu 88*

10.20**Videon näyttäminen pienellä kaistanleveydellä**

Pääikkuna

Voit toistaa kameran tallenteita tai katsella kameran reaaliaikaisia kuvia Operator Client -työasemassa, vaikka BVMS -järjestelmän ja Operator Client -tietokoneen välisen verkkoyhteyden kaistanleveys on pieni.

Transkooderit eivät tue intelligent tracking, kohdealueita, Intelligent Video Analytics -peittokuvia ja tekstitietoja.

Pientä kaistanleveyttä käyttävissä verkoissa on käytettävissä kaksi vaihtoehtoa:

- laitteiston transkoodaus
- Ohjelmistopohjainen transkoodaus (käytettävissä vain live-tilassa)

laitteiston transkoodaus

Laitteiston transkoodausta varten VRM on varustettava vähintään yhdellä transkoodauslaitteella. Tätä transkoodauslaitetta ei määritetä BVMS -järjestelmässä. Katso VRM-dokumentaatiosta, miten transkoodauslaite määritetään. Transkoodauslaitteilla voi olla useita transkoodauseiintymiä.

DIVAR IP 3000 ja DIVAR IP 7000 sisältävät kumpikin yhden valmiiksi määritetyn transkoodauseiintymän.

Jokainen suoratoiston tietovirta tai tallennus tarvitsee oman transkoodauseiintymän.

Laitteiston transkoodaus on mahdollista vain VRM:ään liitetyissä Boschin IP-videolaitteissa. Sekä kameraa että transkoodauslaitetta pitää hallita samasta VRM:stä.

ohjelmiston transkoodaus.

Ohjelmistopohjaiseen transkoodaukseen tarvitaan Mobile Video Service, joka on määritetty Management Server- tai Enterprise Management Server -palvelimeen.

Enterprise System -järjestelmässä käytetään vain Enterprise Management Server -palvelimeen määritettyjä MVS-palveluja.

Haluttu transkoodauslaite valitaan **Asetukset**-valintaikkunassa.

Transkoodauksen salliminen:

1. Napsauta haluamaasi kameraa hiiren kakkospainikkeella Loogisessa Puussa ja valitse **Ensisijainen suoratoisto**. Ota sitten käyttöön **Transkoodaus**.
 2. Näytä kamera Kuvaruudussa.
- ✓ Tämä kamera näyttää transkoodattua videota.

Tämän Kuvaruudun työkalurivillä näytetään  -kuvake laitteistopohjaisen

transkoodauksen merkiksi tai  -kuvake ohjelmistopohjaisen transkoodauksen merkiksi.

Jos kamera on jo siirretty Kuvaruutuun, se näyttää transkoodaamatonta videota, kunnes suljet Kuvaruudun.

Jos transkoodauspyyntöä ei voida toteuttaa, Kuvaruutu muuttuu mustaksi.

Transkoodauksen estäminen Live-tilassa:

1. Napsauta haluamaasi kameraa hiiren kakkospainikkeella Loogisessa Puussa ja valitse **Ensisijainen suoratoisto**. Valitse sitten toinen tietovirta.
 2. Näytä kamera Kuvaruudussa.
- ✓ Tämä kamera näyttää transkoodaamatonta videota.

Transkoodauskuvake ei näy.

Jos kamera on jo siirretty Kuvaruutuun, se näyttää transkoodattua videota, kunnes suljet Kuvaruudun.

Transkoodauksen estäminen Toistotilassa:

1. Napsauta haluamaasi kameraa hiiren kakkospainikkeella Loogisessa Puussa ja valitse **Ensisijainen suoratoisto**. Poista sitten **Transkoodaus** käytöstä.
2. Näytä kamera Kuvaruudussa.

- ✓ Tämä kamera näyttää transkoodaamatonta videota. Transkoodauskuvake ei näy. Jos kamera on jo siirretty Kuvaruutuun, se näyttää transkoodattua videota, kunnes suljet Kuvaruudun.



Huomautus!

Voit myös ottaa transkoodauksen käyttöön tai poistaa sen käytöstä suoraan Kuvaruudussa: Napsauta kohdetta hiiren kakkospainikkeella ja valitse **Valitse tietovirta**. Valitse sitten haluttu valikkokomento.

Tämä asetus vaikuttaa vain valittuun Kuvaruutuun.

Komento ei vaikuta ensisijaisen tietovirran asetukseen Loogisessa puussa.

Viitata johonkin

- *Asetukset -valintaikkuna, sivu 129*
- *Kuvaruutu, sivu 133*

10.21

Tallennuslähteen vaihtaminen

Pääikkuna >

Jos määritetty, voit vaihtaa tallennuslähdettä.

Nykyisen tallennuslähteen vaihtokuvake näyttää nykyisen tilan.

Esimerkki: ilmaisee, että toissijainen VRM-tallennus näytetään.

Vaihtaminen:

- ▶ Napsauta tallennuslähteen vaihtokuvaketta, joka voi olla esimerkiksi .
Kuvake vaihtuu esimerkiksi kuvakkeeksi .
Valitun lähteen tallennus näkyy aikajanalla.

Viitata johonkin

- *Käytetyt kuvakkeet, sivu 121*
- *Tallennettujen videoiden toisto, sivu 69*
- *Pikatoiston käynnistäminen, sivu 44*

10.22

Yhdistäminen hallitsemattomaan sijaintiin

Pääikkuna

Voit yhdistää hallitsemattomaan sijaintiin. Tämän kohteen kaikkien verkkovideolaitteiden kaikki käytettävissä olevat laitteet näytetään Loogisessa puussa. Kun kirjaudut ulos tai poistut Operator Client -sovelluksesta, tämä yhteys katkaistaan.

Yhdistäminen:

1. Napsauta hiiren kakkospainikkeella kohtaa .
2. Valitse **Yhdistä sijaintiin**.

näytetään laitteen yhdistämisen ajan.

Kun yhteys on muodostettu, tulee näkyviin.

Tämän kohteen kaikki käytettävissä olevat laitteet näytetään Loogisessa puussa.

Jos kaikkiin tähän kohteeseen kuuluviin laitteisiin ei saada yhteyttä,  tulee näkyviin. Voit myöhemmin yrittää yhdistää laitteet, joita ei yhdistetty nyt.

Vihje: Voit muodostaa yhteyden myös kaksoinapsauttamalla kohtaa .

Jäljellä oleviin laitteisiin yhdistäminen:

1. Napsauta hiiren kakkospainikkeella kohtaa .
2. Valitse **Yritetään yhteyttä uudelleen**.

Voit katkaista yksittäisen kohteen yhteyden seuraavasti:

1. Napsauta hiiren kakkospainikkeella kohtaa  tai .
2. Valitse **Katkaistaan yhteys sijaintiin**.

Kuvakkeeksi vaihtuu: 

Kaikki tähän kohteeseen kuuluvien laitteiden Kuvaruudut suljetaan automaattisesti.

Voit katkaista kaikkien kohteiden yhteyden seuraavasti:

- ▶ Valitse  .
Kaikkien kohteiden yhteys katkaistaan. Osittain yhdistettyjen kohteiden yhteyttä ei katkaista.
Kaikki Kuvaruudut, joiden laitteet kuuluvat tähän kohteeseen, suljetaan automaattisesti.

Viitata johonkin

- *Unmanaged site, sivu 17*

11 Tapahtumien ja hälytysten käsittely

Tämä luku sisältää tietoja hälytysten käsittelystä.

Jotkin tässä luvussa kuvatuista ominaisuuksista voidaan poistaa käytöstä käyttäjäryhmässäsi.



Huomautus!

Hälytyskuvaruudussa näkyvä kohdekartta on optimoitu näyttöä varten, ja se sisältää vain alkuperäisen näkymän alkuperäisestä karttatiedostosta.

Viitata johonkin

- *Person Identification -hälytysten hallinta, sivu 99*
- *Kulunvalvontatoimintojen ohjaaminen, sivu 103*

11.1 Hälytyksen hyväksyminen

Pääikkuna >  > välilehti 
tai

Pääikkuna >  > välilehti 

Voit hyväksyä yksittäisen hälytyksen tai useita hälytyksiä kuittausta tai työnkulun aloittamista varten.

Hälytyksen hyväksyminen:

1. Valitse haluttu hälytysmerkintä ja napsauta  -painiketta.

2. Voit palata kuvaikkunaan valitsemalla .

Kun hälytys hyväksytään, useita asioita tapahtuu samanaikaisesti:

- Hälytys poistetaan kaikkien muiden käyttäjien hälytysluetteloista.
- Hälytyskuvaikkuna avautuu livekuvaikkunan tilalle monitorissa, joka on otettu käyttöön hälytyksille.
- Hälytyksen sisältö (reaaliaikainen videokuva, pikatoistovideo tai kohdekartat) näytetään hälytyksen kuvaruutujen rivillä hälytyskuvaikkunassa.
- Jos hälytykseen liittyy työnkulku, työnkulun painike  on käytössä. Voit nyt kuitata hälytyksen tai aloittaa työnkulun. Jos hälytyksen asetukseksi on määritetty "pakota työnkulku", työnkulku on suoritettava loppuun, ennen kuin hälytyksen voi kuitata.

Hälytyskameran näyttäminen monitorissa:

- ▶ Vedä kameran kuva hälytyksen kuvaruudusta monitoriryhmään.

Hyväksy kaikki hälytykset kartalla:



1. Näytä Kuvaruudussa kartta, joka sisältää kameran kohdepisteen.
2. Napsauta hiiren kakkospainikkeella kartalla olevaa kameraa ja valitse sitten **Hyväksy kaikki tämän laitteen hälytykset**.
Kaikki tämän laitteen hälytykset kuitataan. Hälytysluettelo näyttää kuitatut hälytykset.

Viitata johonkin

- *Hälytysluettelo -ikkuna, sivu 97*

11.2 Kommenttien lisääminen hälytykseen

Pääikkuna >  > välilehti  > halutun hälytyksen valinta > ✓
tai

Pääikkuna >  > välilehti  > halutun hälytyksen valinta > ✓
Voit kommentoida hälytystä vasta, kun olet hyväksynyt sen.

Kommentin lisääminen hälytykseen:

- Valitse  .
Näkyviin tulee Työnkulku-valintaikkuna, johon voi kirjoittaa kommentin ja jossa näkyy hälytyksen toimintasuunnitelma. Jos hälytykselle ei ole määritetty toimintasuunnitelmaa, valintaikkunassa näkyy vain **Kommentti**-kenttä.
- Kirjoita kommenttisi **Kommentti**-kenttään.
- Valitse **Sulje**.
- Kuittaa hälytys.
Kommentti lisätään erillisenä merkintänä lokiin ja sitten lokin hälytysmerkintään.

Viitata johonkin

– Hälytysluettelo -ikkuna, sivu 97

11.3 Hälytyksen kuittaaminen

Pääikkuna >  > välilehti 
tai

Pääikkuna >  > välilehti 

Hälytyksen kuittaaminen:

- Valitse halutut hälytysmerkinnät ja valitse sitten  .
Jos hälytykseen on liitetty Kommentti- tai Pakota työnkulku -ominaisuus, et voi kuitata hälytystä suoraan. Tässä tapauksessa sinun täytyy ensin näyttää toimintasuunnitelma ja kirjoittaa kommentti.
Hälytys kuitataan ja poistetaan Hälytysluettelosta.
Jos näkyvissä ei ole muita hälytyksiä, Hälytyskuvaikkuna suljetaan ja Kuvaruutu tulee näkyviin.

Poista kaikki hälytykset kartalta:

- Näytä Kuvaruudussa kartta, joka sisältää kameran kohdepisteen.
- Napsauta hiiren kakkospainikkeella kartalla olevaa kameraa ja valitse sitten **Nollaa kaikki tämän laitteen hälytykset**.
Kaikki tämän laitteen hälytykset poistetaan. Hälytysluettelo näyttää poistetut hälytykset.

Viitata johonkin

– Hälytysluettelo -ikkuna, sivu 97

11.4 Hälytysluettelo-ikkunan mukauttaminen

Pääikkuna >  > välilehti 
tai

Pääikkuna >  > välilehti 

Taulukon järjestäminen:

1. Valitse sarakeotsikko.
Sarakeotsikon nuoli osoittaa, onko taulukko järjestetty nousevassa vai laskevassa järjestyksessä.
2. Jos haluat vaihtaa lajittelujärjestystä, napsauta sarakeotsikkoo uudelleen.

Sarakkeiden lisääminen ja poistaminen:

- ▶ Napsauta sarakeotsikkoo hiiren kakkospainikkeella ja poista vastaava sarake merkittyä kohdetta napsauttamalla tai lisää vastaava sarake merkitsemätöntä kohdetta napsauttamalla.

Sarakkeiden järjestyksen muuttaminen:

- ▶ Vedä sarakeotsikkoo ja siirrä se haluttuun paikkaan.

Sarakeleveyden muuttaminen:

1. Osoita sarakeotsikon oikeaa reunaa. Osoitin muuttuu kaksipäiseksi nuoleksi . Vedä sarakkeen reunaa vasemmalle tai oikealle.
Tai:
2. Kaksoinapsauta sarakeotsikon oikeaa reunaa, jos haluat nopeasti leventää saraketta siten, että sen kaikki sisältö mahtuu näkyviin.

Viitata johonkin

- Hälytysluettelo -ikkuna, sivu 97

11.5 Live kuva -kuvaikkunan näyttäminen

Pääikkuna >  > Hälytyskuva-ikkuna
tai

Pääikkuna >  > Hälytyskuva-ikkuna

Voit vaihtaa Live kuva- tai Toistokuvaikkunaan, kun Hälytyskuvaikkuna on näkyvissä.

Kuvaikkunan näyttäminen:

- ▶ Valitse Hälytyskuvaikkunassa . Kuvaikkuna tulee näkyviin.

Jatkuvan toiston käynnistäminen/pysäyttämisen:

- ▶ Valitse .

Viitata johonkin

- Hälytysluettelo -ikkuna, sivu 97
- Kuvaikkuna, sivu 132

11.6 Hälytyskuvaikkunan hälytysnäyttöjen vaihtaminen

Voit vaihtaa hälytysnäytön hälytyskuvaikkunassa. Seuraavat näytöt ovat käytettävissä:

- monirivinen hälytysnäyttö

- yksittäishälytysnäyttö.

Vaihtaminen moniriviseen hälytysnäyttöön

- ▶ Valitse  .

Yksittäishälytysnäyttöön vaihtaminen:

- ▶ Valitse  .

Vaihtaminen kahden hälytysnäytön välillä

- ▶ Kaksoisnapsauta mitä tahansa kohtaa hälytyskuvaikkunassa tai kaksoisnapsauta tiettyä hälytyskuvaruutua.



Huomautus!

Jos olet monirivisessä hälytysnäytössä ja kaksoisnapsautat jotakin kohtaa hälytyskuvaikkunassa, hälytyskuvaruuturivin ensimmäinen kuvaruutu vaihtuu yksittäishälytysnäytön pääkuvaruudeksi. Jos kaksoisnapsautat tiettyä hälytyskuvaruutua hälytyskuvaikkunassa, kyseinen hälytyskuvaruutu vaihtuu yksittäishälytysnäytön pääkuvaruudeksi.

Viitata johonkin

- *Hälytysilmaisin, sivu 117*

11.7

Työnkulun aloittaminen

Pääikkuna >  > välilehti  tai

Pääikkuna >  > välilehti 

Työnkulun aloittaminen:

1. Valitse haluttu hälytysmerkintä ja valitse sitten  . Jos tämä hälytys on määritetty pakottamaan työnkulku, toimintasuunnitelma tulee näkyviin (jos sellainen on määritetty hälytykselle). Voit lisäksi kirjoittaa kommentin, jos kyseinen ominaisuus on määritetty.
2. Suorita tarvittavat toiminnot.
3. Kuittaa hälytys.

Viitata johonkin

- *Hälytysluettelo -ikkuna, sivu 97*

11.8

Hälytyksen hyväksynnän peruuttaminen

Pääikkuna >  > välilehti  tai

Pääikkuna >  > välilehti 

Kun peruutat hälytyksen hyväksynnän, hälytys palaa Hälytysluettelossa Aktiivinen-tilaan ja tulee uudelleen näkyviin hälytyksen alun perin vastaanottaneiden käyttäjien Hälytysluetteloissa.

Hälytyksen hyväksynnän peruuttaminen:

- ▶ Valitse hyväksytty hälytysmerkintä ja valitse sitten Hälytys näkyy jälleen aktiivisena.



Viitata johonkin

– Hälytysluettelo -ikkuna, sivu 97

11.9

Käyttäjätapahtuman käynnistäminen

Pääikkuna >  > Valitse 

Voit käynnistää käyttäjätapahtuman valitulle Management Server -palvelimelle Enterprise System -järjestelmässä, joka on määritetty Configuration Client -sovelluksessa.

- ▶ Napsauta hiiren kakkospainikkeella haluamaasi -kohdetta ja valitse käyttäjätapahtumakomento.
- ✓ Tapahtuma on käynnistetty.

11.10

Hälytysluettelo -ikkuna



Hyväksy hälytys napsauttamalla.

Hälytys poistetaan hälytysluettelosta ja muiden käyttäjien hälytysvideonäytöistä.



Avaa valintaikkuna, jossa näkyy toimintasuunnitelma. Voit lisätä kommentin, jos se on määritetty.



Kuittaa hälytys napsauttamalla.

Et voi kuitata hälytystä, johon on liitetty kommentti tai pakotettu työnkulku, ennen kuin olet näyttänyt toimintasuunnitelman ja antanut kommentin. Jos hälytys on määritetty automaattisesti tyhjentyväksi hälytykseksi, se poistetaan hälytysluettelosta automaattisen tyhjennysajan jälkeen (määritetään kohdassa Configuration Client).



Peruuta hälytyksen hyväksyminen napsauttamalla.



Hälytysääni otetaan käyttöön / poistetaan käytöstä napsauttamalla.

Uusin saapuva hälytys laukaisee hälytysäänän.



Avaa Hälytysluettelo napsauttamalla.

Viitata johonkin

- *Hälytysten käsittely, sivu 21*

12

Person Identification -hälytysten hallinta

Kun hyväksyt Person Identification -hälytyksen, tunnistetun henkilön tiedot näytetään kuvaruudussa.

Person Identification -tiedot

| | |
|------------------|--|
| Henkilöryhmä | Henkilöryhmä on se ryhmä, johon henkilö on määritetty. |
| Henkilön kuva(t) | Oletuskuva ja kaikki Person Identification -laitteesta saatavilla olevat kuvat näytetään. |
| Henkilön nimi | Henkilön nimi on tunnistetun henkilön nimi. |
| Varmuuskerroin | Varmuuskerroin on prosenttiarvo, joka osoittaa, kuinka luotettavasti henkilö tunnistetaan oikein järjestelmässä (0 = ei lainkaan oikein, 100 = täysin oikein). |

Viitata johonkin

– *Tapahtumien ja hälytysten käsittely, sivu 93*

12.1

Person Identification -hälytyksen henkilöiden hallinta

Työkalut > Hallitaan henkilöitä... > Henkilöiden hallinta -valintaikkuna

Henkilöiden hallinta -valintaikkunassa voit lisätä henkilöitä, määrittää henkilöryhmiä, lisätä kuvia nykyisiin henkilöihin ja viedä henkilöitä.



Huomautus!

Person Identification tukee vain JPEG-tiedostoja.

Henkilön lisääminen/tuominen:

1. Valitse henkilö.
2. Lisää henkilön kuva valitsemalla  .
Tai
vedä henkilön kuva Resurssienhallinnasta henkilöryhmään tai **Kaikki**-välilehteen.
✓ Tämä kuva määritetään henkilön oletuskuvaksi.

Kuvien lisääminen nykyiseen henkilöön:

1. Valitse henkilö.
Oletuskuva ja kaikki henkilöstä saatavilla olevat kuvat näytetään.
2. Lisää kuvia henkilöön valitsemalla  kuvaikkunassa.

Uuden oletuskuvan määrittäminen:

1. Siirrä hiiren osoitin haluamasi kuvan päälle.
Aseta oletukseksi -komento tulee näkyviin.
2. Valitse **Aseta oletukseksi** -komento.
Kuva määritetään henkilön oletuskuvaksi.

Henkilöryhmän määrittäminen henkilölle:

1. Valitse henkilö.
Oletushenkilöryhmä -arvo on valmiiksi valittu kaikille uusille henkilöille.
2. Valitse **Oletushenkilöryhmä** -kenttä.
3. Valitse henkilöryhmä, jonka haluat määrittää henkilölle.

Henkilöiden vieminen:

1. Valitse henkilö.
2. Vie henkilö Resurssienhallintaan valitsemalla .

**Huomautus!**

ei ole käytössä, jos **Kaikki**-välilehti valitaan. Valitse **Oletushenkilöryhmä** -välilehti tai mikä tahansa muu käytettävissä oleva henkilöryhmän välilehti henkilöiden viemiseksi.

Henkilön poistaminen:

1. Valitse henkilö.
2. Valitse .

Useiden henkilöiden poistaminen:

1. Valitse henkilö.
2. Paina CTRL-näppäintä ja valitse useita henkilöitä.
3. Valitse .

Yhden henkilön kuvien poistaminen:

1. Valitse haluamasi kuva.
2. Valitse .

Huomautus: Jos poistat oletuskuvan, seuraava kuva määritetään automaattisesti oletuskuvaksi.

Henkilöiden nimien hakeminen

1. Kirjoita etsimäsi henkilön nimi hakukenttään.

Huomautus: Kun alat kirjoittaa, tuloksia suodatetaan ja näytetään.

Voit heti alkaa hakea nimiä, vaikka Operator Client olisi vasta tuomassa henkilöluettelo ja henkilöiden kuvia järjestelmään.

2. Jos haluat keskeyttää haun, valitse  tai paina Esc-näppäintä.

13 Rikosilmoitinkeskuksen toimintojen ohjaaminen

Operator Client -sovelluksessa voi ohjata useita rikosilmoitinkeskuksen toimintoja.

13.1 Hälytyssireenien poiskytkeminen

Pääikkuna

Voit kytkeä pois rikosilmoitinkeskuksen alueen kaikki hälytyssireenit, jos sinulla on siihen oikeus.

Hälytyssireenin poiskytkeminen:

- ▶ Napsauta haluamaasi aluetta Loogisessa Puussa tai kartalla, napsauta haluttua aluetta

hiiren kakkospainikkeella  ja valitse **Vaimenna kellot**.
Hälytyssireeni kytketään pois.

13.2 Ovien toiminta

Pääikkuna

Voit ohjata seuraavia rikosilmoittimen oven tiloja Operator Clientilla:

- Oven suojaaminen.
- Oven suojauksen poistaminen. Tilaksi vaihtuu lukittu.
- Oven lukitseminen.
- Oven lukituksen avaaminen. Voit lukita tai suojata lukitsemattoman oven.
- Oven lukituksen avaaminen ja lukitseminen uudelleen.

Järjestelmänvalvoja voi rajoittaa näiden toimintojen käyttöoikeuksia käyttäjärhmittäin.

Oven lukitseminen tarkoittaa, että kortinhaltija voi avata oven kortillaan.

Oven lukituksen avaaminen tarkoittaa, että ovi on avoinna kaikille.

Oven suojaaminen tarkoittaa, että kukaan ei voi avata ovea edes kortilla.

Oven lukituksen avaaminen ja lukitseminen uudelleen tarkoittaa, että oven lukitus avataan muutamaksi sekunniksi ja suljetaan sitten uudelleen.

Käyttö:

- ▶ Napsauta ovea Loogisessa Puussa tai kartalla hiiren kakkospainikkeella ja valitse haluttu komento.

Seuraavat komennot ovat käytettävissä:

- **Lukko / Avaa lukitus**
- **Suojaa / Poista suojaus**
- **Jaksota**

Huomautus: Oven käytön valikot eivät ole käytettävissä, jos tämän oven tila on tuntematon.

Viitata johonkin

- *Käytetyt kuvakkeet, sivu 121*

13.3 Kohteen ohittaminen

Pääikkuna

Voit vaihtaa kohteen tilaksi **Ohitettu** käyttämällä Operator Clientia.

Järjestelmänvalvoja voi rajoittaa tämän toiminnon käyttöoikeuksia käyttäjärhmittäin.

Kun poistat kohteen ohituksen, sen tila palautuu normaaliksi.

Kohteen ohittaminen tarkoittaa, että tämä kohde ei lähetä mitään hälytystä. Kohteen ohituksen poistaminen tarkoittaa, että tämä kohde voi lähettää hälytyksiä. Myös mahdolliset odottavat hälytykset lähetetään.

Ohittaminen tai ohituksen poistaminen:

- ▶ Napsauta kohdetta Loogisessa Puussa tai kartalla hiiren kakkospainikkeella ja valitse haluttu komento.

Huomautus: Ohittamisen ja ohituksen poistamisen valikot eivät ole käytettävissä, jos laitteen tila on tuntematon.

Viitata johonkin

- *Käytetyt kuvakkeet, sivu 121*

13.3.1**Alueen ohjaaminen**



Pääikkuna

Voit ohjata seuraavia alueen rikosilmoittimen tiloja Operator Clientilla:



- Alueen virittäminen.
- Alueen poiskytkeminen.
- Pakotettu virittäminen alueella, joka ei ole valmis viritettäväksi.

Järjestelmänvalvoja voi rajoittaa näiden toimintojen käyttöoikeuksia käyttäjäryhmittäin.



Alueen virittäminen:

- ▶ Napsauta haluamaasi virittämätöntä aluetta () hiiren kakkospainikkeella Loogisessa Puussa ja valitse **Viritä**. Näyttöön tulee viritetyn alueen kuvake ().

Alueen poiskytkeminen:

- ▶ Napsauta haluamaasi viritettyä aluetta () hiiren kakkospainikkeella Loogisessa Puussa tai kartalla ja valitse **Poista käytöstä**. Näyttöön tulee virittämättömän alueen kuvake ().

Alueen pakotettu virittäminen:

- ▶ Napsauta haluamaasi virittämätöntä aluetta () hiiren kakkospainikkeella Loogisessa Puussa tai kartalla ja valitse **Pakota viritys**. Näyttöön tulee viritetyn alueen kuvake ().

Huomautus: Virittämisen ja virityksen poistamisen valikot eivät ole käytettävissä, jos laitteen tila on tuntematon.

14 Kulunvalvontatoimintojen ohjaaminen

Operator Client -sovelluksessa voi ohjata useiden kulunvalvontatoimintoja.

Viitata johonkin

– *Tapahutumien ja hälytysten käsittely, sivu 93*

14.1 Kulkuluvan myöntäminen ja kieltäminen

Pääikkuna



Huomautus!

Vain **Oikeuspyyntö tehty** -hälytykset, joiden prioriteetti on suuri, näkyvät automaattisesti kuvaikkunassa.

Kulkuluvan myöntäminen ja kieltäminen:

Hyväksy **Oikeuspyyntö tehty** -hälytys valitsemalla Hälytysajastin näyttää, kuinka paljon aikaa on jäljellä.

► Myönnä kulkulupa valitsemalla  .
Tai

kiellä kulkulupa valitsemalla  .



Huomautus!

Kun ajastimen aika loppuu, järjestelmä kieltää automaattisesti kulkuluvan tälle pyynnölle.

14.2 Ovien toiminta

Pääikkuna

Voit ohjata seuraavia kulunvalvontaovien tiloja Operator Client -sovelluksessa:

- Oven suojaaminen.
- Oven lukitseminen.
- Oven lukituksen avaaminen.

Järjestelmänvalvoja voi rajoittaa näiden toimintojen käyttöoikeuksia käyttäjäryhmittäin.

Oven suojaaminen tarkoittaa, että valtuutettu henkilö voi avata oven (esimerkiksi kortilla).

Oven lukitseminen tarkoittaa, että kukaan ei voi avata ovea (ei edes valtuutetut henkilöt).

Oven lukituksen avaaminen tarkoittaa, että ovi on avoinna kaikille. Voit lukita tai suojata lukitsemattoman oven.

Käyttö:

- Napsauta ovea Loogisessa Puussa tai kartalla hiiren kakkospainikkeella ja valitse haluttu komento.

Seuraavat komennot ovat käytettävissä:

- **Lukitse ovi / Avaa oven lukitus**
- **Suojaa ovi**

Huomautus: Oven käytön valikot eivät ole käytettävissä, jos tämän oven tila on tuntematon.

15 Näppäimistön käyttäminen

Tässä luvussa kuvataan, miten BVMS Operator Client -työasemaa käytetään yhdessä Bosch IntuiKey -näppäimistön tai KBD Universal XF -näppäimistön kanssa.

15.1 KBD Universal XF -näppäimistön käyttäminen



Huomautus!

Lisätietoja on KBD-Universal XF -näppäimistön mukana toimitetuissa käyttöohjeissa, jotka ovat saatavana online-tuotekuvastosta.

Voit käyttää KBD-Universal XF -näppäimistöä BVMS -järjestelmän USB-näppäimistönä.













Kiinnitä BVMS -järjestelmän näppäimistömalli näppäimistöön ennen käyttöä.

Voit määrittää näppäimistön vasenkätistä käyttäjää varten. Katso lisätietoja KBD Universal XF -näppäimistön mukana toimitetusta käyttöoppaasta.

15.1.1 KBD Universal XF -näppäimistön käyttöliittymä

Seuraavassa taulukossa on lueteltu näppäimistömallin kuvakkeet ja toiminnot.

| Kuvake | Toiminto |
|------------|---|
| | Käynnistää käyttäjätapahtuman, käytettävissä vain yhden Management Server -hallintapalvelimen yhteydessä |
| | Ääni käytössä / ei käytössä Vilkuminen osoittaa, että toiminto on käytössä. |
| | Aloita/lopetä hälytystallennus |
| | Vaihda Live-tilan ja Toistotilan välillä Vilkuminen osoittaa, että toiminto on käytössä. |
| | Vaihda valitussa Kuvaruudussa Live-tilan ja pikatoiston välillä. Vilkuminen osoittaa, että toiminto on käytössä. |
| | Lataa jakso. Anna sallittu jakson numero ja vahvista valitsemalla OK . Käytä jakson hallintaan toistopainikkeita. Vilkuminen osoittaa, että on annettava numero. |
| | Vähennä Kuvaruutujen määrää |
| | Lisää Kuvaruutujen määrää |
| | Täyskuvanäyttö käytössä / ei käytössä |
| | Suurennä/palauta valittu Kuvaruutu |
| ESC | Keskeyttää numeron syöttämisen. Sulje valittu Kuvaruutu painamalla kahdesti. |

| Kuvake | Toiminto |
|---|---|
| OK | Vahvista numerosyöte. |
|  | PTZ-tila käytössä/pois. Vilkkuminen osoittaa, että toiminto on käytössä. |
|  | Valitse PTZ-paikka. Ilmoita kelvollinen esimäärityksen numero ja vahvista valitsemalla OK . Vilkkuminen osoittaa, että on annettava numero. |
|  | Tarkennus kauas |
|  | Tarkennus lähelle |
|  | Iiris kiinni |
|  | Iiris auki |
|  | Analoginen monitoritila käytössä/pois. Anna sallittu monitorin numero, valitse OK , anna sallittu kameran numero ja valitse OK . Vilkkuminen osoittaa, että on annettava numero. |
|  | Määritä oletusarvoinen Management Server, joka on käytettävissä vain, kun kirjaudut Operator Client -sovellukseen Enterprise User Group -ryhmän käyttäjänä. Anna sallittu palvelimen numero ja vahvista valitsemalla OK . Vilkkuminen osoittaa, että on annettava numero. |
|  | Pikahaku taaksepäin (vaiheittain) |
|  | Toisto taaksepäin |
|  | Tauko |
|  | Toisto |
|  | Pikahaku eteenpäin (vaiheittain) |

Kun painikkeessa ei ole valoa, sillä ei ole toimintoa. Kaikilla valaistuilla painikkeilla on toiminto. Kun painike vilkkuu, sen toiminto on aktiivinen. Vilkkuva toistopainike esimerkiksi tarkoittaa, että toistotila on käytössä. Voit vaihtaa toiseen tilaan painamalla painiketta. Kun painat esimerkiksi vilkkuvaa toistopainiketta, sovellus vaihtaa Live-tilaan. Voit tuoda kyseisen kameran näkyviin valittuun Kuvaruutuun antamalla numeron ja valitsemalla OK.

15.2

Bosch IntuiKey -näppäimistön käyttöliittymä

**Huomautus!**

Jokainen näppäimistösyöte tyhjenetään muutaman sekunnin kuluttua, jos lisäsyötteitä ei anneta.

Tässä luvussa kuvataan Bosch IntuiKey -näppäimistön käyttöliittymä. Oheisessa kuvassa näkyy näppäimistön eri liittymäelementtejä:

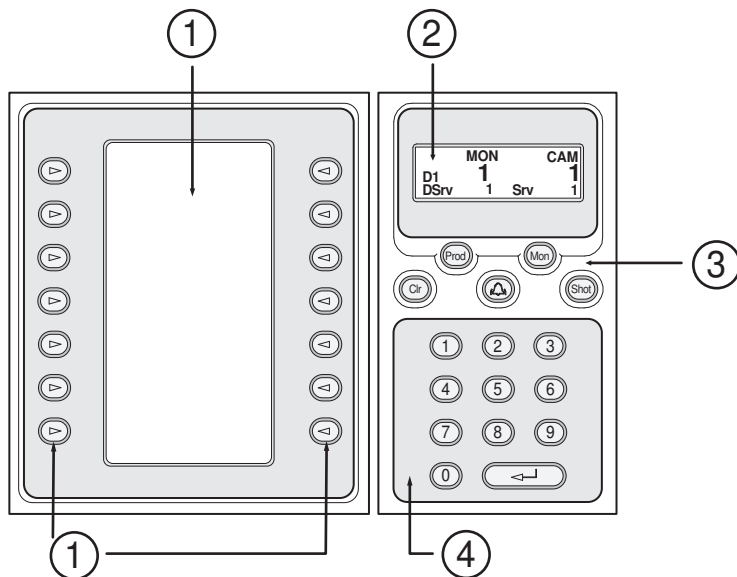

| | | |
|---|------------------------------------|--|
| 1 | Painikkeet ja näyttönäppäimistö | Voit käyttää kiinteää komentojoukkoa tai ohjata Loogista Puuta. Näyttönäppäimistössä näkyvät komennot vaihtuvat toimintatilan mukaan. |
| 2 | Tilanäyttö | Muuttuu dynaamisesti ja näyttää tietoja nykyisestä toimintatilasta. |
| 3 | Toimintonäppäimet | Voit ohjata tiettyjä toimintoja suoraan. Prod: Käynnistää tarkistusprosessin, jolla etsitään yhdistetty työasema. Jos tarkistus on onnistunut, näyttönäppäimistöön avautuvat Terminal- ja Keyboard Control -valikot. Jos haluat valita BVMS -järjestelmän, paina Terminal-painiketta. Mon: Voit kirjoittaa monitorin numeron (digitaalinen tai analoginen monitori). Clr: Tyhjentää numeromerkinnät tai sisältää Takaisin-toiminnon.  : Ei tuettu tällä hetkellä. Shot: Voit valita kameran esiasennon tai poistua Valintatilasta. |
| 4 | Numeronäppäimistö ja ENTER-näppäin | Voit syöttää loogisia numeroita. Numero näytetään tilanäytössä. |

Jos numeromerkintää ennen ei ole painettu Mon- tai Shot-painiketta, se tulkitaan loogiseksi kameran numeroksi. Annetun numeron mukainen kamera näytetään Kuvaruudussa tai analogisessa monitorissa.

15.2.1

Tilanäyttö

Dynaamisesti muuttuva tilanäyttö näyttää tietoja näppäimistön nykyisestä toimintatilasta. Oheisessa kuvassa näkyy tilanäytön eri elementtejä:

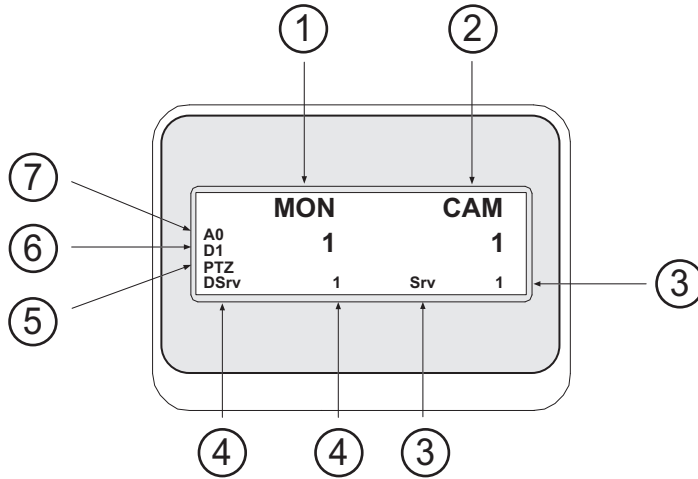

| | | |
|---|-------------------|---|
| 1 | Monitori | Näyttää valitun analogisen monitorin tai Kuvaruudun numeron. |
| 2 | Kamera | Näyttää valitun kameran numeron. |
| 3 | Palvelin | Näyttää sen Management Server -palvelimen numeron, johon valittuna oleva kamera on määritetty. |
| 4 | Oletuspalvelin | Näyttää sen Enterprise System -järjestelmän Management Server -palvelimen numeron, jota näppäimistö käyttää oletuspalvelimena. Tämän palvelimen Looginen Puu näytetään Puu-tilassa. |
| 5 | PTZ/PYÖRÄVALITSIN | Näyttää nykyisen toimintatilan. |
| 6 | D1 | Näyttää valitun tietokonemonitorin numeron. |
| 7 | A0 | Näyttää valitun analogisen monitorin numeron. |

15.3

Työasemaan yhdistetyn Bosch IntuiKey -näppäimistön käyttäminen

BVMS -työasemaan yhdistetyssä näppäimistössä on monipuolisia ominaisuuksia. Käytettävissä ovat sekä analoginen että digitaalinen tila.

Jos näppäimistö on yhdistetty vastaanottimeen, ominaisuuksia on vähemmän. Käytettävissä on vain analoginen tila.

Jos se on yhdistetty työasemaan, jossa on käytössä Enterprise-järjestelmä, sinun on ensin valittava haluamasi Management Server -hallintapalvelin ja sitten tälle Management Server -palvelimelle määritetty kamera.

Viitata johonkin

- *Bosch IntuiKey -näppäimistön käyttöliittymä, sivu 106*

15.3.1**IntuiKey-näppäimistön käynnistäminen**

Käyttölaite liitetään työaseman COM-porttiin.

1. Käynnistä työaseman Operator Client.
2. Paina Prod-painiketta.
Käyttölaite tarkistaa yhdistetyt laitteet.
3. Paina Terminal-painiketta.
Valintatila tulee näkyviin.

15.3.2**Toimintatilojen syöttäminen**

Voit käyttää käyttölaitetta seuraavissa tiloissa:

- Valintatila
Tässä tilassa voit valita Kuvaruudun liikuttamalla ohjaussauvaa haluttuun suuntaan.
- PTZ-tila
Tässä tilassa voit ohjata kiinteitä kameroita, PTZ-kameroita, karttoja ja asiakirjoja Live-tilassa.
- Pyörävalitsintila
Tässä tilassa voit ohjata kameroita pikatoisto- tai Toistotilassa.

Valintatilaan siirtyminen:

1. Käynnistä Operator Client ja käyttölaite.
tai
2. Poistu PTZ- tai Pyörävalitsintilasta ja palaa Valintatilaan ENTER-näppäintä painamalla.

PTZ-tilaan siirtyminen:

1. Valitse PTZ-kamera.
2. Paina Shot-painiketta.
Kun haluat aloittaa esiasennon, paina Shot-painiketta uudelleen ja sen jälkeen esiasennon numeroa ja ENTER-näppäintä.

Pyörävalitsintilaan siirtyminen:

1. Käynnistä Toistotila.
2. Paina Shot-painiketta.

PTZ- tai Pyörävalitsintilasta poistuminen:

- ▶ Poistu PTZ- tai Pyörävalitsintilasta ja käynnistä Valintatila uudelleen ENTER-näppäintä painamalla.

15.3.3**Kameroiden näyttäminen**

Anna numerokomento, jolla kyseiseen loogiseen numeroon liitetty kamera näytetään aktiivisessa Kuvaruudussa tai analogisessa monitorissa.

Jos haluat näyttää Enterprise System -järjestelmän kameroita, valitse Management Server, jossa kamerat on määritetty.

Vaihtaminen analogisesta tilasta työasematilaan tai päinvastoin

- ▶ Paina Mon-painiketta kahdesti.

Kameran näyttäminen tietokonemonitorissa

1. Vaihda digitaaliseen tilaan.
2. Paina Mon-painiketta ja valitse haluamasi työasemamonitori näppäimillä 1–4. Paina haluamasi Kuvaruudun numeroa ja lopuksi ENTER-näppäintä.
Kuvaruutujen numerointi kulkee vasemmalta oikealle ja ylhäältä alas.

3. Paina haluamasi kameran numeroa ja lopuksi ENTER-näppäintä. Kamera tulee näkyviin.
Esimerkki: Valitse Mon, 412 ja ENTER. Valitse sitten 7 ja ENTER. Kamera 7 näkyy työasemamonitorin 4 kahdennessatoista Kuvaruudussa.

Management Server -tietokoneen valitseminen Enterprise System -järjestelmässä:

1. Paina NEXT-painiketta.
2. Paina  -painiketta ja kirjoita palvelimen numero. Palvelimen numero on määritetty Configuration Client -sovelluksen **Palvelimen numero** -luettelossa.
Kun kirjoitat seuraavaksi kameran loogisen numeron, tälle Management Server -tietokoneelle määritetty kamera näytetään.

Kameran näyttäminen analogisessa monitorissa

1. Vaihda analogiseen tilaan.
2. Paina Mon-painiketta, haluamasi monitorin numeroa ja ENTER-näppäintä. Monitorin numerot on määritetty Configuration Client -ohjelmassa.
3. Paina haluamasi kameran numeroa ja lopuksi ENTER-näppäintä. Kamera tulee näkyviin.
Esimerkki: Valitse Mon, 3 ja ENTER. Valitse sitten 4 ja ENTER. Kamera 4 näkyy kolmannessa analogisessa monitorissa.



Huomautus!

Kun etsit PTZ-kameraa numerokomennolla, järjestelmä siirtyy automaattisesti PTZ-tilaan.

15.3.4

IntuiKey-näppäimistön ohjaussauvan käyttäminen

Valintatilassa voit käyttää ohjaussauvalla seuraavia ominaisuuksia:

- Valitse Kuvaruutu ohjaussauvaa kallistamalla.

PTZ-tilassa voit käyttää ohjaussauvalla seuraavia ominaisuuksia:

- Lähennä ja loitonna kuvaa ohjaussauvaa kääntämällä.
- Panoroi ja kallista PTZ-kameraa ohjaussauvaa kallistamalla.
- Käytä PTZ-kameran kanssa Focus- ja Iris-painikkeita.

Pyörävalitsintilassa voit ohjaussauvaa kääntämällä käyttää seuraavia ominaisuuksia:

- Toisto eteen- ja taaksepäin sauvan kääntöliikkeen ajan.
- Toistonopeuden muuttaminen: nopeus määräytyy sen mukaan, kuinka paljon sauvaa käännetään.
- Toistettavan videon pysäyttäminen.

Pyörävalitsintilassa voit ohjaussauvaa kallistamalla käyttää seuraavia ominaisuuksia:

- Kallistus ylös-/alaspäin, kun video on pysäytetty: toisto eteen-/taaksepäin.
- Kallistus ylös-/alaspäin, kun videota toistetaan: toistonopeuden määrittäminen.
- Kallistus oikealle/vasemmalle: tauko ja kuva eteen-/taaksepäin.

Pyörävalitsintilassa voit Focus- ja Iris-painikkeilla käyttää seuraavaa ominaisuutta:

- Liikuta hiusviivaa aikajanalla eteen- tai taaksepäin Focus- tai Iris-painikkeella. Focus siirtää hiusviivaa eteen- tai taaksepäin suuremmin askelin ja Iris siirtää hiusviivaa eteen- tai taaksepäin pienemmin askelin.

Toistotila:

- Jos haluat lukita järjestelmän nykyisen toistonopeuden, paina Shot-painiketta ohjaussauvaa kääntäessäsi.

15.3.5

IntuiKey-näppäimistön toimintonäppäimien käyttäminen

Käytettävissä ovat seuraavat toimintatilat:

- Puutila
Tässä toimintatilassa ohjataan laitteita, jotka ovat käytettävissä Operator Client -ohjelman Loogisessa Puussa.
- Komentotila
Tässä toimintatilassa lähetetään komentoja, kuten vaihda Toistotilaan.

Vaihtaminen Puutilan ja Komentotilan välillä:

1. Puutilassa: Paina vasenta Level Up -näyttönäppäintä niin monta kertaa, että juuritaso tulee näkyviin, ja avaa sitten Komentotila painamalla Exit-näyttönäppäintä.
Tai:
2. Komentotilassa: Paina Tree Mode-näyttönäppäintä.

Looginen Puu -tilan käyttäminen:

- ▶ Siirry Puutilaan.

Näyttönäppäimistön oikea puoli:

- ▶ Voit painiketta painamalla ohjata kohdetta (esimerkiksi näyttää kameran tai kytkeä releen).
Kun painat karttaa tai kansiota (musta tausta), se siirtyy vasemmalle puolelle. Oikealla puolella näytetään kohteen sisältö.

Näyttönäppäimistön vasen puoli:

1. Paina vasemmalla puolella olevaa painiketta, kun haluat valita kansion tai kartan ja näyttää sen sisällön näyttönäppäimistön oikealla puolella.
Jos haluat näyttää kartan, merkitse se (suorakulmiolla) painamalla painiketta kerran. Kun painat painiketta uudelleen, kartta näytetään valitussa Kuvaruudussa.
2. Siirry Loogisen Puun ylemmälle tasolle painamalla Level Up -painiketta.
3. Liikuta valintaa ylöspäin painamalla UP-painiketta tai alaspäin painamalla DOWN-painiketta.

Seuraavissa kuvissa on esimerkki Loogisesta Puusta ja sen ulkoasusta näppäimistön näyttönäppäimistöllä.

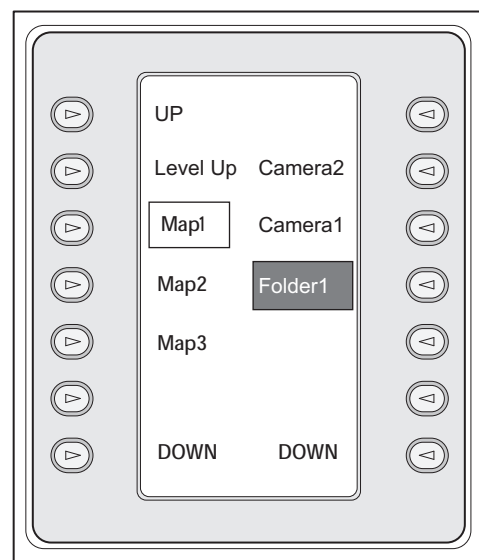
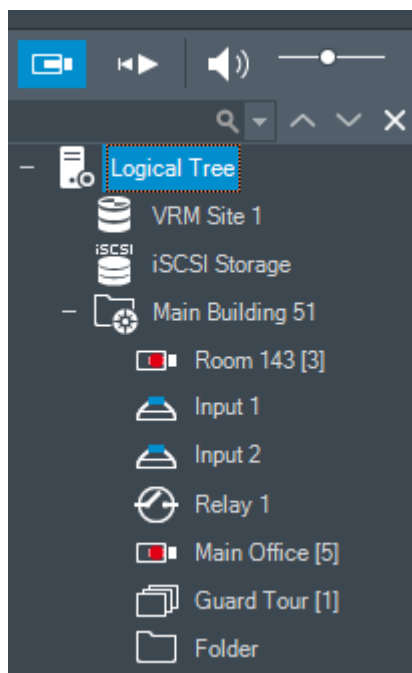

Komentotilan käyttäminen:

1. Vaihda Komentotilaan.
2. Suorita haluamasi komento painamalla näyttönäppäintä.

Seuraavat komennot ovat käytettävissä:

-  : jakson lataaminen. Kirjoita **tilanäyttöön** jakson numero.
 -  : jakson toisto ja keskeytys
 -  : jakson toisto kuva eteenpäin/taaksepäin
 -  : valitun Kuvaruudun suurentaminen/palautus
 -  : valitun Kuvaruudun sulkeminen
 -  : vaihtaminen Live-tilan ja Toistotilan välillä
 -  : valitun Kuvaruudun näyttötilan vaihtaminen Live-tilan ja pikatoiston välillä
 -  /  : Näytä enemmän Kuvaruuturivejä / Näytä vähemmän Kuvaruuturivejä
- Huomautus:** Kuvaruuturivejä voidaan tuoda näkyviin enintään määritetty enimmäismäärä, joka asetetaan parametrilla BVMS Configuration Clientissa.
-  /  / **REC**: hälytystallennuksen aloitus/lopetus
 -  : äänen ottaminen käyttöön / poistaminen käytöstä
 - SEURAAVA: seuraavalle sivulle siirtyminen
 -  /  /  /  : käyttäjätapahtuman (1–4) käynnistys, käytettävissä vain yhdessä Management Server -hallintapalvelimessa
 -  : oletusarvoisen Management Server -tietokoneen asettaminen, käytettävissä vain, kun kirjaudut Operator Client -sovellukseen Enterprise User Group -käyttäjryhmän jäsenenä.
 -  : Kuvaruudun palkkien ottaminen käyttöön / poistaminen käytöstä
 -  : täyskuvanäytön ottaminen käyttöön / poistaminen käytöstä
- Kuvaruuturivejä voidaan tuoda näkyviin enintään määritetty enimmäismäärä, joka asetetaan parametrilla

15.4**Vastaanottimeen yhdistetyn Bosch IntuiKey -näppäimistön käyttäminen**

Vastaanottimeen yhdistetyllä näppäimistöllä voit käyttää Management Server -palvelinta ilman Operator Client -ohjelmistoa. Tämän vuoksi sinun täytyy kirjautua sisään. Käytettävissä on vain analoginen tila.

15.4.1**Käyttölaitteen käynnistäminen**

Kun olet käynnistänyt näppäimistön, sinun täytyy kirjautua Management Server -palvelimeen.

**Huomautus!**

Vain ne BVMS -järjestelmän käyttäjät, joiden käyttäjänimet ja salasanat koostuvat pelkistä numeroista, voivat käyttää Bosch IntuiKey -näppäimistön analogista tilaa. Käyttäjällä täytyy olla käyttöoikeudet vastaanottimeen, johon Bosch IntuiKey -näppäimistö on yhdistetty.

Käynnistä käyttölaite:

- ▶ Paina Terminal-painiketta.
Seuraava kirjautumisnäyttö tulee näkyviin:

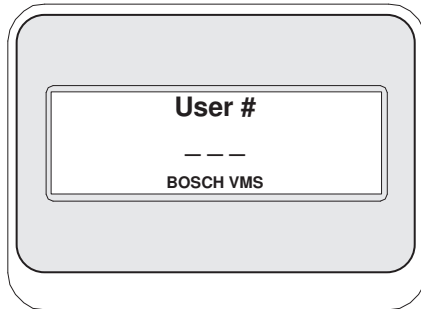

- ▶ Anna käyttäjänimi.

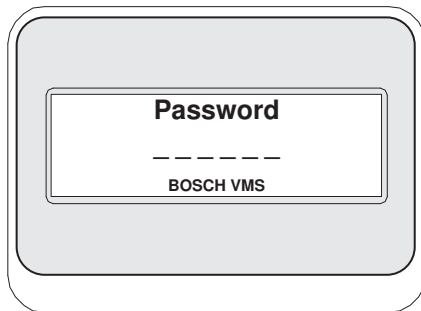

Kun kirjautuminen on onnistunut, Terminal- ja Keyboard Control -painikkeet näkyvät näyttönäppäimistössä.

15.4.2**Kameroiden näyttäminen**

1. Paina Mon-painiketta, haluamasi monitorin numeroa ja ENTER-näppäintä.
Monitorin numerot on määritetty Configuration Client -ohjelmassa.
2. Paina haluamasi kameran numeroa ja lopuksi ENTER-näppäintä.
Kamera tulee näkyviin.
Esimerkki: Valitse Mon, 3 ja ENTER. Valitse sitten 4 ja ENTER. Kamera 4 näkyy kolmannessa analogisessa monitorissa.
Kun valittu monitori näyttää PTZ-kameran kuvaa, käyttölaite siirtyy automaattisesti PTZ-tilaan.

15.4.3**Ohjaussauvan käyttäminen**

Ohjaussauvalla voit käyttää seuraavia ominaisuuksia:

- Lähennä ja loitonna kuvaa ohjaussauvaa kääntämällä.
- Panoroi ja kallista PTZ-kameraa ohjaussauvaa kallistamalla.
- Käytä PTZ-kameran kanssa Focus- ja Iris-painikkeita.

15.4.4**Näyttönäppäimistön painikkeiden käyttäminen**

Seuraava toimintatila on käytettävissä:

- Komentotila

Komentotilan käyttäminen:

- ▶ Suorita haluamasi komento painamalla painiketta.

Seuraavat komennot ovat käytettävissä:

- Aloita/lopetä hälytystallennus
- Kirjautu ulos

16 Käyttöliittymä

Tämä luku sisältää tietoja kaikista BVMS -järjestelmän Operator Client -sovelluksessa käytettävissä olevista ikkunoista.



Huomautus!

Jotkin tässä asiakirjassa esiteltävät toiminnot eivät ole käytettävissä BVMS Viewer -versiossa. Lisätietoja eri BVMS-versioista saat osoitteesta www.boschsecurity.com sekä BVMS-pikavalintaoppaasta: [BVMS-pikavalintaopas](#).

Viitata johonkin

- *Live-tila, sivu 113*
- *Toistotila, sivu 115*
- *Hälytysilmaisimien, sivu 117*

16.1 Live-tila

Pääikkuna >

Siiiryt automaattisesti Live-tilaan, kun kirjautut sisään.

Voit tarpeen mukaan liikuttaa ja piilottaa kaikkia ohjauselementtejä ja muuttaa myös niiden kokoa.

Voit avata pikavalikon napsauttamalla hiiren kakkospainiketta.

Jos tulevan hälytyksen prioriteetti on pienempi kuin näkyvässä olevan kuvaikkunan, välilehti alkaa vilkkua osoitukseksi hälytyksestä.

Jos tulevan hälytyksen prioriteetti on suurempi kuin näkyvässä olevan kuvaikkunan, tuleva hälytys näytetään automaattisesti (automaattinen ponnahdusikkunahälytys).

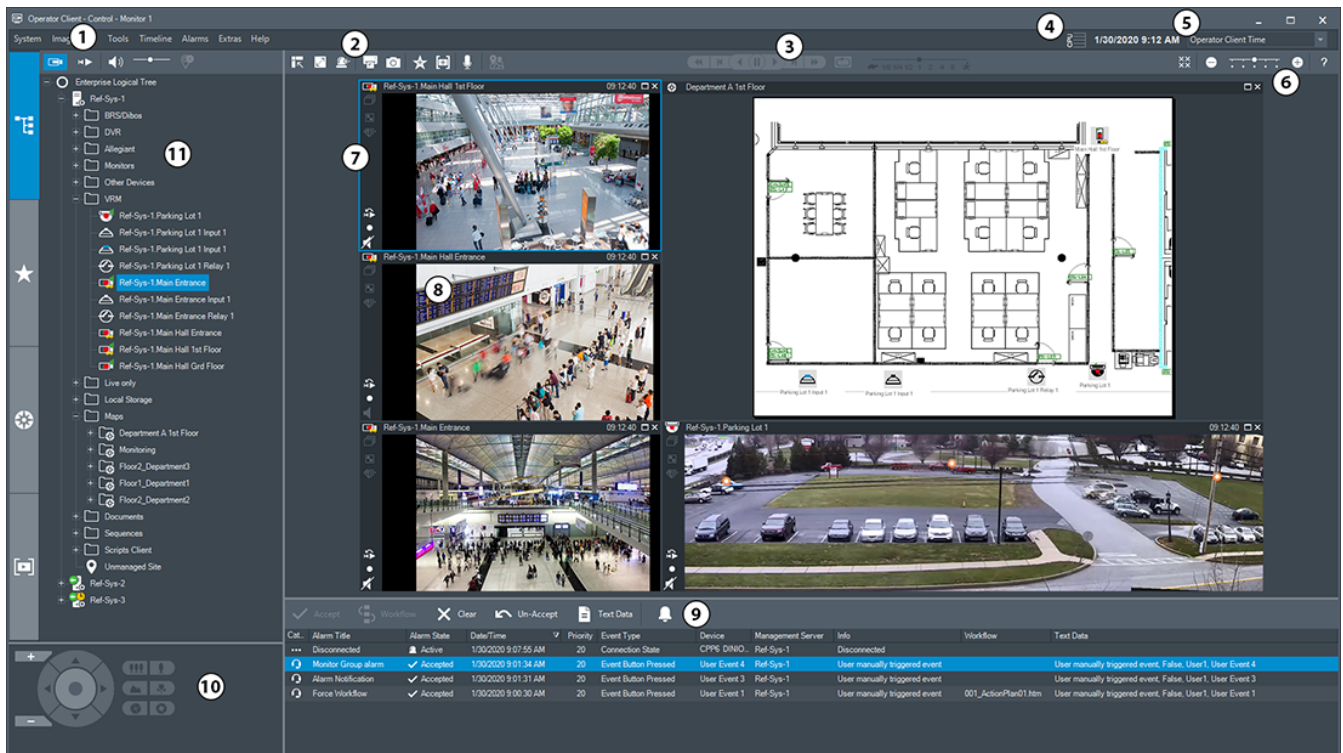

| | | |
|----------|---------------|------------------------------|
| 1 | Valikkopalkki | Voit valita valikkokomennon. |
|----------|---------------|------------------------------|

| | | |
|----|--|--|
| 2 | Työkalurivi | Näyttää käytettävissä olevat painikkeet. Tuo työkalun ohje näkyviin osoittamalla kuvaketta. |
| 3 | Toisto-ohjaimet | Voit hallita pikatoistoa, kameran jaksoa tai hälytysjaksoa. |
| 4 | Suorituskyvyn mittari | Näyttää suorittimen käytön. |
| 5 | Aikavyöhykkeen valitsin | Valitse aikavyöhyke, jonka haluat näyttää useimmissa aikaan liittyvissä kentissä. Käytettävissä vain, jos vähintään yksi Management Server tai unmanaged site Loogisessa Puussa sijaitsee eri aikavyöhykkeellä kuin oma Operator Client. |
| 6 | Kuvaruutujen ohjaimet | Voit valita tarvittavan määrän Kuvaruutuja tai sulkea kaikki Kuvaruudut. |
| 7 | Kuvaikkuna | Näyttää Kuvaruudut. Voit järjestää Kuvaruudut. |
| 8 | Kuvaruutu | Näyttää kameran, kartan, kuvan ja asiakirjan (HTML-tiedosto). |
| 9 |  Hälytysluettelo -ikkuna | Näyttää kaikki järjestelmän luomat hälytykset. Voit hyväksyä tai kuitata hälytyksiä ja aloittaa työnkulun esimerkiksi lähettämällä sähköpostiviestin huoltohenkilölle. Hälytysluetteloa ei näytetä, kun yhteys Management Server -hallintapalvelimeen on katkennut. |
| 10 |  PTZ-ohjaus -ikkuna | Voit ohjata PTZ-kameraa. |
| 11 |  Looginen Puu -ikkuna | Näyttää laitteet, joihin käyttäjäryhmällä on käyttöoikeus. Voit valita laitteen Kuvaruutuun määrittämistä varten. |
| |  Suosikkipuu -ikkuna | Voit järjestää Loogisen Puun laitteet tarvittaessa. |
| |  Kirjanmerkit -ikkuna | Voit hallita kirjanmerkkejä. |
| |  Kartta -ikkuna | Näyttää kohdekartan. Saat kartan tietyn osan näkyviin vetämällä. Jos kartta on käytössä, se näytetään automaattisesti kaikille Kuvaruudussa näkyville kameroille. Tällöin kameran on oltava määritettynä karttaan. |

Viitata johonkin

- Valikkokomennot, sivu 126
- Looginen Puu -ikkuna, sivu 131
- Suosikit-puu -ikkuna, sivu 131
- PTZ-ohjaus -ikkuna, sivu 135

- Kuvaikkuna, sivu 132
- Kuvaruutu, sivu 133
- Hälytysluettelo -ikkuna, sivu 97

16.2 Toistotila







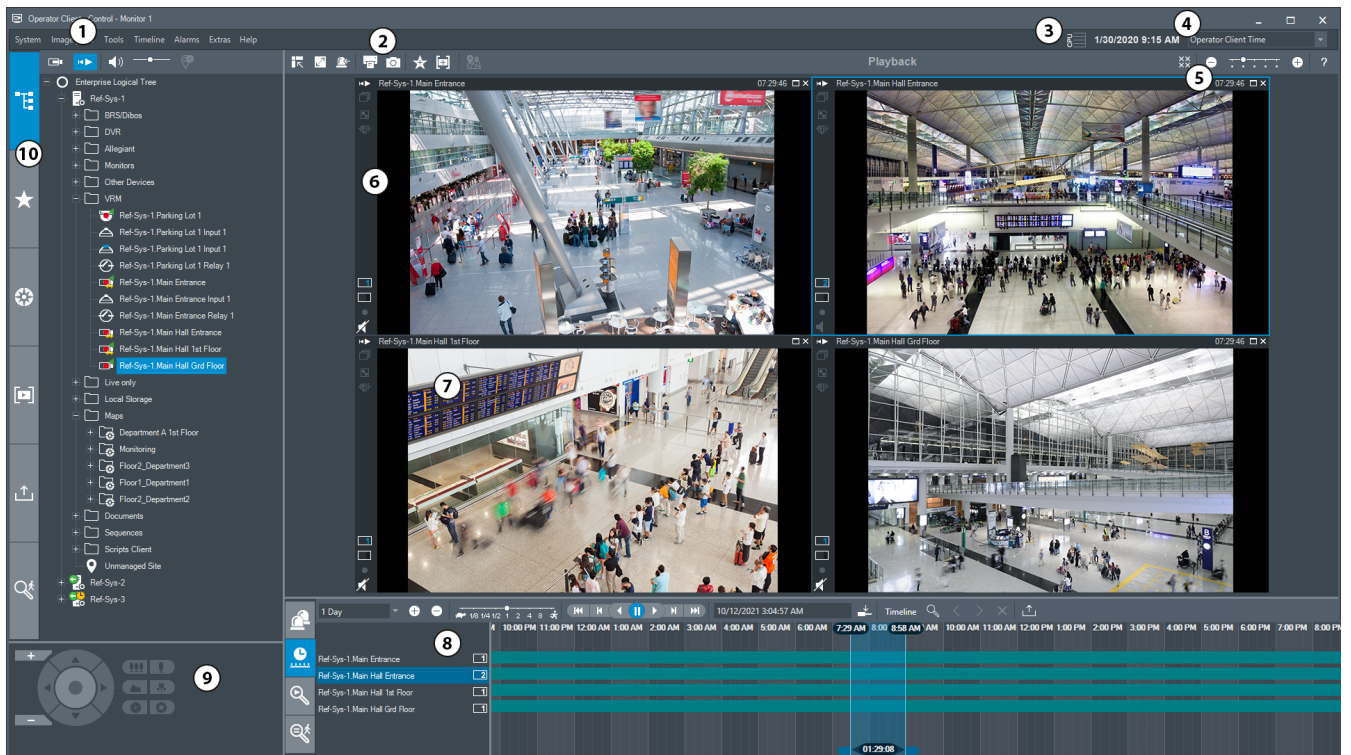

Pääikkuna > 

Voit avata pikavalikon napsauttamalla hiiren kakkospainiketta.

Jos tulevan hälytyksen prioriteetti on pienempi kuin näkyvissä olevan kuvaikkunan, välilehti alkaa vilkkua osoitukseksi hälytyksestä. Jos tulevan hälytyksen prioriteetti on suurempi kuin live- tai toistotilan kuvaikkunan, hälytyskuvaikkuna avautuu automaattisesti. Prioriteetit määritetään Configuration Client -ohjelmassa.



| | | |
|---|-------------------------|---|
| 1 | Valikkopalkki | Voit valita valikkokomennon. |
| 2 | Työkalurivi | Näyttää käytettävissä olevat painikkeet. Tuo työkalun ohje näkyviin osoittamalla kuvaketta. |
| 3 | Suorituskyvyn mittari | Näyttää suorittimen ja muistin käytön. |
| 4 | Aikavyöhykkeen valitsin | Valitse aikavyöhyke, jonka haluat näyttää useimmissa aikaan liittyvissä kentissä. Käytettävissä vain, jos vähintään yksi Management Server tai unmanaged site Loogisessa Puussa sijaitsee eri aikavyöhykkeellä kuin oma Operator Client. |
| 5 | Kuvaruutujen ohjaimet | Voit valita tarvittavan määrän Kuvaruutuja ja sulkea kaikki Kuvaruudut. |

| | | |
|----|---|---|
| 6 | Kuvaikkuna | Näyttää Kuvaruudut. Voit järjestää Kuvaruudut. |
| 7 | Kuvaruutu | Näyttää kameran, kartan, kuvan ja asiakirjan (HTML-tiedosto). |
| 8 |  Hälytysluettelo- ikkuna | Näyttää kaikki järjestelmän luomat hälytykset. Voit hyväksyä tai kuitata hälytyksiä ja aloittaa työnkulun esimerkiksi lähettämällä sähköpostiviestin huoltohenkilölle. Hälytysluetteloa ei näytetä, kun yhteys Management Server -hallintapalvelimeen on katkennut. |
| |  Videohaun tulokset -ikkuna | Näyttää videon hakuehtoja vastaavat tallennukset. |
| |  Forensic Search -tulokset - ikkuna | Näyttää Forensic Search -hakuehtoja vastaavat tallenteet. |
| |  Aikajana - ikkuna | Voit selata tallennettuja videoita. |
| 9 |  PTZ- ohjaus -ikkuna | Voit ohjata PTZ-kameraa. |
| 10 |  Laitepuu - ikkuna | Näyttää laitteet, joihin käyttäjäryhmällä on käyttöoikeus. Voit valita laitteen Kuvaruutuun määrittämistä varten. |
| |  Suosikkipuu - ikkuna | Voit järjestää Loogisen Puun laitteet tarvittaessa. |
| |  Kartta - ikkuna | Näyttää kohdekartan. Saat kartan tietyn osan näkyviin vetämällä. Jos kartta on käytössä, se näytetään automaattisesti kaikille Kuvaruudussa näkyville kameroille. Tällöin kameran on oltava määritettynä karttaan. |
| |  Kirjanmerkit -ikkuna | Voit hallita kirjanmerkkejä. |
| |  Viennit - ikkuna | Voit ladata vietyjä videotietoja ja näyttää ne tai hakea tiettyjä tietoja. |
| |  Forensic Search -ikkuna | Voit määrittää Forensic Search -toiminnon. Forensic Search -toiminnon avulla voit hakea tiettyjä ominaisuuksia valitun kuvaruudun videosta. |

Viitata johonkin

- Valikkokomennot, sivu 126
- Looginen Puu -ikkuna, sivu 131
- Suosikit-puu -ikkuna, sivu 131
- Viennit-ikkuna, sivu 134
- Kartta -ikkuna, sivu 135
- PTZ-ohjaus -ikkuna, sivu 135
- Kuvaikkuna, sivu 132
- Kuvaruutu, sivu 133
- Aikajana -ikkuna, sivu 136
- Forensic Search -hakutulosten ikkuna, sivu 82
- Videohaun tulokset -ikkuna, sivu 69
- Hälytysluettelo -ikkuna, sivu 97

16.3

Hälytysilmais



hälytyskuvaikkuna näyttää hälytyksen tapahtuessa livekuvaa tai pikatoiston kamerasta, kartoista, asiakirjoista tai karttaikkunoista. Hälytyskuvaikkuna avautuu automaattisesti, jos tulevan hälytyksen prioriteetti on suurempi kuin live- tai toistotilan kuvaikkunan. Prioriteetit määritetään Configuration Client -ohjelmassa.

Jos tulevan hälytyksen prioriteetti on pienempi kuin näkyvässä olevan kuvaikkunan, välilehti alkaa vilkkua osoitukseksi hälytyksestä.

Jos monirivinen hälytys on määritetty ja näkyviin tulee useampia hälytyksiä kuin hälytyskuvarivejä on käytettävissä, viimeisen rivin näytössä vuorotellaan kuvia. Voit ohjata hälytysjaksoa hälytyskuvaikkunan työkalurivin toisto-ohjaimilla. Viimeisellä rivillä ei voi suorittaa pikatoistoa.



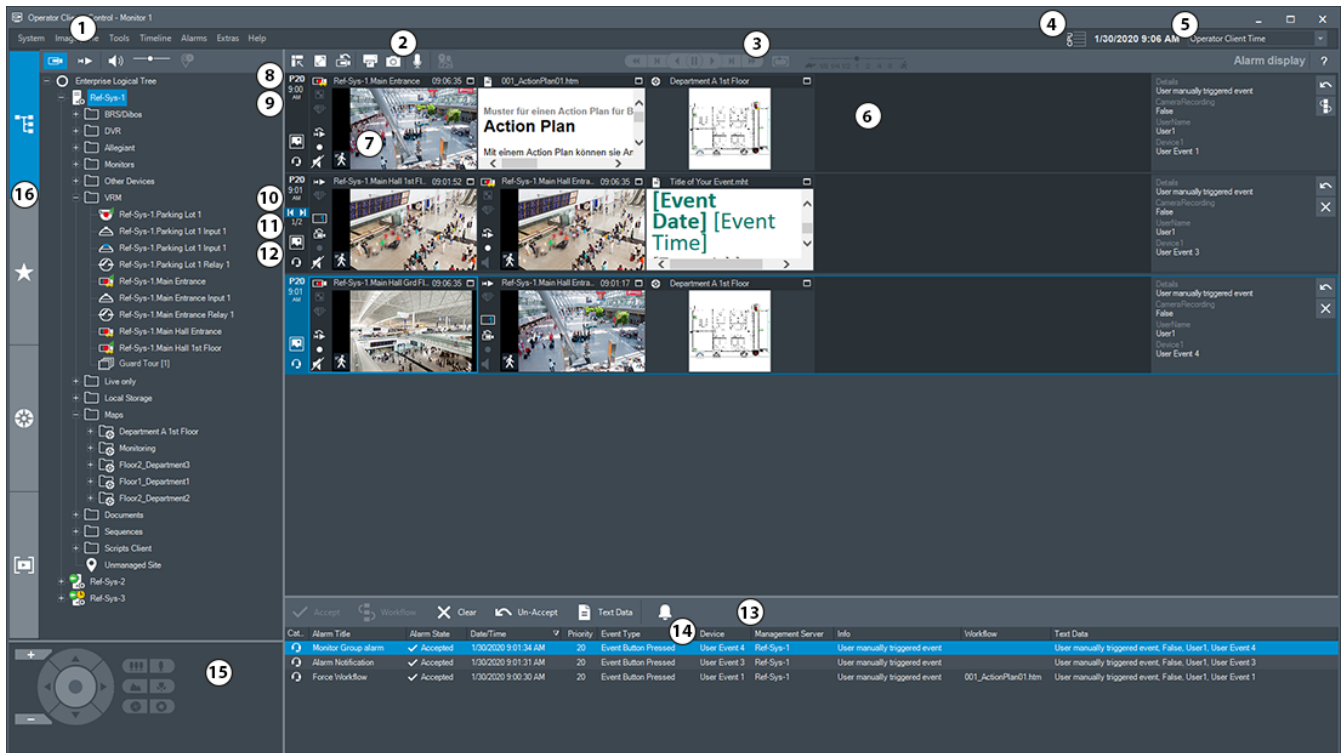

Huomautus!

Hälytyskuvaruudussa näkyvä kohdekartta on optimoitu näyttöä varten, ja se sisältää vain alkuperäisen näkymän alkuperäisestä karttatiedostosta.



| | | |
|----|---|--|
| 1 | Valikkopalkki | Voit valita valikkokomennon. |
| 2 | Työkalurivi | Näyttää käytettävissä olevat painikkeet. Tuo työkalun ohje näkyviin osoittamalla kuvaketta. |
| 3 | Toisto-ohjaimet | Voit hallita pikatoistoa, kameran jaksoa tai hälytysjaksoa. |
| 4 | Suorituskyvyn mittari | Näyttää suorittimen ja muistin käytön. |
| 5 | Aikavyöhykkeen valitsin | Valitse aikavyöhyke, jonka haluat näyttää useimmissa aikaan liittyvissä kentissä. Käytettävissä vain, jos vähintään yksi Management Server unmanaged site Loogisessa Puussa sijaitsee eri aikavyöhykkeellä kuin oma Operator Client. |
| 6 | Hälytyskuvaikkuna | Näyttää Hälytyksen Kuvaruudut. |
| 7 | Hälytyksen Kuvaruutu | Näyttää kameran, kartan, kuvan ja asiakirjan. |
| 8 | Hälytyksen prioriteetti | Näyttää prioriteettiä, joka on määritetty Configuration Client -ohjelmassa automaattiselle näytön toiminnalle. |
| 9 | Aika | Näyttää kellonajan, jolloin hälytys käynnistyi. |
| 10 | Hälytysjakson painikkeet | Tuo näkyviin edellisen tai seuraavan Hälytyksen Kuvaruudun. |
| 11 | Hälytysten määrä | Näyttää näkyvissä olevan hälytyksen numeron sekä kaikkien hälytysten lukumäärän. |
| 12 |  | Vaihda moniriviseen hälytysnäyttöön napsauttamalla. |



| | | |
|----|--|---|
| |  | Vaihda yksittäishälytysnäyttöön napsauttamalla. |
| 13 |  Hälytysluettelo -ikkuna | Näyttää kaikki järjestelmän luomat hälytykset. Voit hyväksyä tai kuitata hälytyksiä ja aloittaa työnkulun esimerkiksi lähettämällä sähköpostiviestin huoltohenkilölle. Hälytysluetteloa ei näytetä, kun yhteys Management Server -palvelimeen on katkennut. |
| 14 | Tapahtuman tyyppi | Osoittaa hälytyksen käynnistäneen tapahtuman tyyppin. |
| 15 |  PTZ-ohjaus -ikkuna | Voit ohjata PTZ-kameraa. |
| 16 |  Looginen Puu -ikkuna | Näyttää laitteet, joihin käyttäjäryhmällä on käyttöoikeus. Voit valita laitteen Kuvaruutuun määrittämistä varten. |
| |  Suosikkipuu -ikkuna | Voit järjestää Loogisen Puun laitteet tarvittaessa. |
| |  Kirjanmerkki -ikkuna | Voit hallita kirjanmerkkejä. |
| |  Kartta -ikkuna | Näyttää kohdekartan. Saat kartan tietyn osan näkyviin vetämällä. Jos kartta on käytössä, se näytetään automaattisesti kaikille Kuvaruudussa näkyville kameroille. Tällöin kameran on oltava määritettynä karttaan. |



Viitata johonkin

- Hälytyskuvaikkunan hälytysnäyttöjen vaihtaminen, sivu 95
- Valikkokomennot, sivu 126
- Looginen Puu -ikkuna, sivu 131
- Suosikit-puu -ikkuna, sivu 131
- Kartta -ikkuna, sivu 135
- PTZ-ohjaus -ikkuna, sivu 135
- Kuvaikkuna, sivu 132
- Kuvaruutu, sivu 133
- Hälytysluettelo -ikkuna, sivu 97

16.4

Map-based tracking assistantin näyttäminen

Pääikkuna >  > Valitse kameran kuvaruutu >  **Map-based tracking assistant**

Tai pääikkuna >  > Valitse kameran kuvaruutu >  **Map-based tracking assistant**



Map-based tracking assistant auttaa seuraamaan liikkuvia kohteita useiden kameroiden avulla. Kyseiset kamerat on määritettävä maailmankartalle. Jos mielenkiintoinen liikkuva kohde tulee näkyviin reaaliajassa, videota toistettaessa tai hälytyksen kuvaruudussa, käyttäjä voi käynnistää Map-based tracking assistantin, joka näyttää kaikki lähellä olevat kamerat automaattisesti. Jos kamera on pikatoistotilassa tai toistotilassa, ja käynnistät Map-based tracking assistant -ominaisuuden, vain sellaiset kamerat, jotka tukevat toistamista, ovat käytettävissä Map-based tracking assistant -näkyvässä.



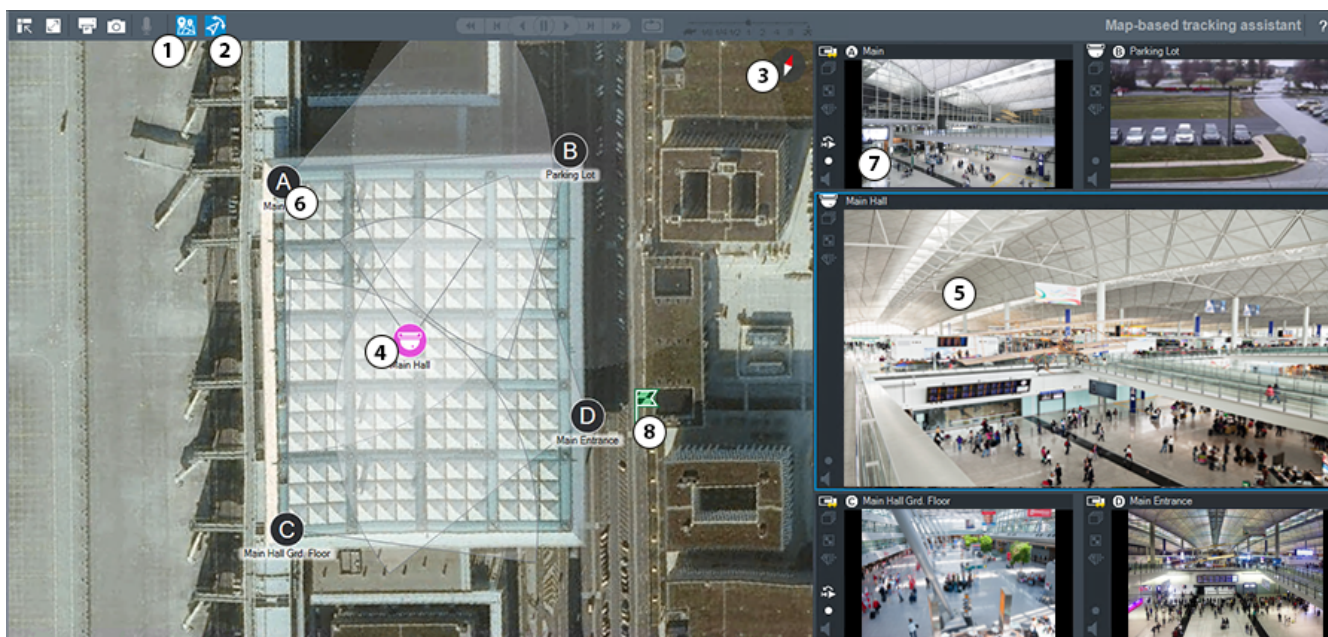

Jos tulevan hälytyksen prioriteetti on pienempi kuin näkyvässä olevan kuvaikkunan, välilehti alkaa vilkkua osoitukseksi hälytyksestä.

Jos tulevan hälytyksen prioriteetti on suurempi kuin näkyvässä olevan kuvaikkunan, tuleva hälytys näytetään automaattisesti (automaattinen ponnahdusikkunahälytys).



| | | |
|---|--|--|
| 1 |  Map-based tracking assistant | Käynnistä tai keskeytä Map-based tracking assistant. |
| 2 |  First person view | Käynnistä tai keskeytä First person view napsauttamalla. Kun käynnistät Map-based tracking assistantin, First person view otetaan oletuksena käyttöön. |
| 3 |  | Suuntaa maailmankartta pohjoissuuntaan napsauttamalla sitä. |
| 4 | Pääkamera | Pääkamera näkyy Map-based tracking assistantin keskeisessä kuvaruudussa. |
| 5 | Pääkuvaruutu | Pääkameran kuva näkyy keskeisessä kuvaruudussa. |

| | | |
|---|---|---|
| 6 | Viereinen kamera | Viereiset kamerat on merkitty latinalaisilla kirjaimilla A-D. Kun käynnistät Map-based tracking assistant -ominaisuuden ensimmäisen kerran, kyseiset kirjaimet näkyvät muutaman sekunnin ajan myös niitä vastaavissa kuvaruuduissa. |
| 7 | Sivukuvaruutu | Sivukuvaruudut näyttävät pääkameran viereiset kamerat, joiden näkymäkenttä on päällekkäinen pääkameran näkymäkentän kanssa tai sitä lähimpänä. |
| 8 |  | Kun klikkaat sijaintia maailmankartalla, lippusymboli  näkyy muutaman sekunnin ajan paikan merkiksi. |

Viitata johonkin

- *Map-based tracking assistantin käyttö, sivu 57*

16.5

Käytetyt kuvakkeet

Seuraavassa taulukossa on lueteltu Operator Client -sovelluksessa käytetyt kuvakkeet.

Aikajanalla käytettävät kuvakkeet käsitellään luvussa *Aikajana -ikkuna, sivu 136*.

Kaikki seuraavat kuvakkeet eivät ole käytössä BVMS Export Player -sovelluksessa.

Työkalurivin kuvakkeet



: Live-tila



: Toistotila



: äänen ottaminen käyttöön tai poistaminen käytöstä



: kaikkien kuvaruutujen äänenvoimakkuutta säättävä valitsin.



: Napsauta tätä , jos haluat katkaista yhteyden kaikkiin unmanaged site -kohteisiin.

Osittain yhdistettyjen kohteiden yhteyttä ei katkaista.



: valitse tämä, kun haluat näyttää tai piilottaa kunkin kuvaruudun työkalurivin.



: valitse tämä, kun haluat näyttää kuvaruudun koko näytön tilassa.



: Avaa hälytyskuvaikkunan (käytettävissä vain, jos hälytyksiä on odottamassa).



: Valitse tämä, jos haluat näyttää Live- tai toistotilan uudelleen, kun hälytyskuvaikkuna on avoinna.



: valitse tämä, kun haluat tulostaa valitun kuvaruudun kuvan.



: valitse tämä, kun haluat tallentaa valitun kuvaruudun kuvatiedoston.



: valitse tämä, kun haluat lisätä Suosikit-näkymän.



: valitse tämä, kun haluat lisätä kirjanmerkin.



: Voit puhua äänitoimintoa käyttävän lähettimen kaiuttimeen pitämällä painiketta painettuna. Painike on aktiivinen, kun lähettimen äänitoiminto on valittuna Kuvaruudussa.



: Käynnistä/keskeytä Map-based tracking assistant napsauttamalla tästä.



: Käynnistä/keskeytä First person view napsauttamalla tästä.



: Sulje kaikki avoimet Kuvaruudut napsauttamalla. Tämä kuvake toimii samalla tavalla kuin kaikkien Kuvaruutujen sulkemisen pikavalinta.



: Valitse näyttääksesi vähemmän Kuvaruuturivejä.



: Liukusäädin, jolla muutetaan Kuvaruuturivien määrää.



: Valitse näyttääksesi enemmän Kuvaruuturivejä.



: Siirry ohjeisiin napsauttamalla tästä.

Loogisen puun kuvakkeet



: Operator Client on yhteydessä Management Server -hallintapalvelimeen.



: Käytettävissä on uusi määrittäminen. Hyväksy kirjautumalla ensin ulos ja sitten uudelleen sisään.



: Management Server -palvelimesta on aiempi versio tai jotkin Management Server -palvelimen palvelut eivät ole käynnissä.



: Katso lisätietoja työkaluvihjeestä.



: Usea kirjautuminen samalla käyttäjänimellä on estetty



: Tuntematon tila



: käyttöoikeus ei ole käytettävissä



: ei yhteyttä



: Management Server sijaitsee toisella aikavyöhykkeellä.

































: eri kohteita sisältävä kansio





























: Eri kohteita sisältävä kansio, johon on määritetty kartta



: Karttaikkuna

-  : Kiinteä, DVR, paikallinen tallennuskamera
-  : kiinteä ONVIF-kamera
-  : Panoraamakamera
-  : PTZ-kamera
-  : ONVIF-PTZ-kamera
-  : matriisikamera
-  : VSG-kamera
-  , esimerkiksi  : Tallennus
-  , esimerkiksi  : Yhteys katkennut
-  , esimerkiksi  : Kuvahäviö
-  , esimerkiksi  : ohitettu
-  : Ääni on määritetty
-  : Tuntematon tila
-  : liian kirkas
-  : liian tumma
-  : liian epätarkka
-  : Liian epätarkka
-  : Koko kohteen muutos
-  : Vertailutarkistus epäonnistui
-  : Rele
-  /  : syötteen
-  : komentosarja
-  : asiakirja
-  : Kamerajakso
-  : ulkoinen sovellus
-  : ensisijainen VRM

-  : toissijainen VRM
-  : ensisijainen vara-VRM
-  : toissijainen vara-VRM
-  : Ilmaisee videon analysointilaitteen.
-  : Ilmaisee unmanaged site -kohteen, jota ei ole yhdistetty.
-  : Ilmaisee unmanaged site -kohteen, joka on toisella aikavyöhykkeellä kuin Operator Client -tietokone.
-  : Ilmaisee unmanaged site -kohteen, johon on muodostettu yhteys.
-  : Ilmaisee unmanaged site -kohteen, joka on täysin yhdistetty. Tämä tarkoittaa, että kohteen kaikki laitteet on yhdistetty.
-  : Ilmaisee unmanaged site -kohteen, joka on osittain yhdistetty. Tämä tarkoittaa, että kohteen kaikkia laitteita ei ole yhdistetty.
-  : Rikosilmoitinkeskus.
-  : Alue, joka on määritetty rikosilmoitinkeskukseen.
-  : Alue on viritetty.
-  : Alueen viritys on poistettu.
-  : Kohde, joka on määritetty rikosilmoitinkeskukseen ja jonka tilana on ohitettu.
-  : Kohde on tilassa ohitettu.
-  : Kohde on tilassa viritetty.
-  : ovi (rikosilmoitin)
-  : Ovi (rikosilmoitin) on suojattu.
-  : Ovi (rikosilmoitin) on lukossa.
-  : Ovi (rikosilmoitin) on auki.
-  : Lukija (kulunvalvonta)
-  /  : Ovi (kulunvalvonta) on lukossa.
-  /  : Ovi (kulunvalvonta) on auki.

 : Ovi (kulunvalvonta) on suojattu.

 : oven (kulunvalvonta) tila tuntematon

Kuvaruudun työkalukuvakkeet

: kuvaruudun suurin mahdollinen koko

 : kamerajakso

 : Kamerajakso on keskeytetty.

 : kamerajaksoa toistetaan.

 : digitaalinen zoomaus

 : Transkoodaus on käytössä.

 : Ilmaisee näytetyn tallenteen lähteen: ensisijainen VRM-tallennus. Vaihda tallennuslähde napsauttamalla kuvaruudun työkaluriviä (käytössä vain, jos toissijainen VRM tai ANR on määritetty).

 : Ilmaisee näytetyn tallenteen lähteen: toissijainen VRM-tallennus. Vaihda tallennuslähde napsauttamalla kuvaruudun työkalurivillä.

 : Ilmaisee, että ANR huolehtii toistosta. Vaihda tallennuslähde napsauttamalla kuvaruudun työkalurivillä.

 : Ilmaisee, että ensisijainen vara-VRM huolehtii toistosta. Vaihda tallennuslähde napsauttamalla kuvaruudun työkaluriviä (käytössä vain, jos toissijainen VRM tai ANR on määritetty).

 : Ilmaisee, että toissijainen vara-VRM huolehtii toistosta. Vaihda tallennuslähde napsauttamalla kuvaruudun työkalurivillä.

 : Ilmaisee, että lähetin huolehtii toistosta. Vaihda tallennuslähde napsauttamalla kuvaruudun työkaluriviä (käytössä vain, jos toissijainen VRM tai ANR on määritetty).

 : Ilmaisee, että lähetin huolehtii toistosta. Vaihda tallennuslähde napsauttamalla kuvaruudun työkalurivillä.

 : Tekstitiedot käytettävissä

 : Tekstitietoja ei ole käytettävissä

 : Pikatoisto

 : Näytä livetila uudelleen napsauttamalla.

 : Manuaalinen hälytyksen tallennus

Kuvaruudun kuvakkeet

 : Vain I-kuvan toisto



: Sisältöanalyysi on käytössä

Viitata johonkin

– Aikajana -ikkuna, sivu 136

16.6

Valikkokomennot

Kaikki seuraavat komennot eivät ole käytettävissä BVMS Export Player -sovelluksessa.

| Järjestelmä -valikkokomennot | | |
|------------------------------|---|--|
| | Toistotila / Live-tila | Käynnistää nykyisen tilan perusteella joko Toistotai Live-tilan. |
| | Muuta salasana... | Avaa valintaikkunan, jossa voit antaa uuden salasanan. |
| | Kirjaudu ulos | Poistuu ohjelmasta ja avaa kirjautumisikkunan. |
| | Exit | Poistuu ohjelmasta. |
| | | |
| Kamera -valikkokomennot | | |
| | Tallenna kuva... | Avaa valintaikkunan, jossa voit tallentaa valitun kuvaruudun. |
| | Tulosta kuva... | Avaa valintaikkunan, jossa voit tulostaa valitun kuvaruudun. |
| | Ääni käytössä / Ääni poissa käytöstä | Ottaa valitun kameran äänet käyttöön tai pois käytöstä. |
| | Tallentava kamera | Käynnistää valitun kameran tallennuksen. Käytetään Hälytystallennuksen laatutasoa. |
| | Pikatoisto | Käynnistää valitun kameran toiston (määritetty kelausaika). (Ei Toistotilassa) |
| | Vertailukuva... | Näyttää valitun Kuvaruudun Vertailukuva -valintaikkunan. (Ei Toistotilassa) |
| | Sulje | Sulkee valitun Kuvaruudun. |
| | | |
| Työkalut -valikkokomennot | | |
| | Hae lokista | Näyttää Valitse hakuparametrit - ja Lokitulokset -valintaikkunan. Kun kirjaudut Enterprise User Group -käyttäjärühmän käyttäjänä, Valitse palvelin -valintaikkuna avautuu. |
| | | Näyttää Tekstitietojen poistamisen lokikohteet - ja Valitse hakuparametrit tekstitietojen poistolle -valintaikkunan. |

| | | |
|---|---|--|
| | Poistetaan tekstitiedot lokista... | Avaa Valitse hakuparametrit tekstitietojen poistolle -valintaikkunan. |
| | Vaihda Kuvaruudun palkit | Piilottaa tai näyttää Kuvaruudun palkit. |
| | Näytä vähemmän kuvaruuturivejä | Vähentää Kuvaikkunassa näytettävien Kuvaruuturivien määrää. |
| | Näytä enemmän kuvaruuturivejä | Lisää Kuvaikkunassa näytettävien Kuvaruuturivien määrää. Huomautus: Kuvaruuturivejä voidaan tuoda näkyviin enintään määritetty enimmäismäärä, joka asetetaan parametrilla BVMS Configuration Client -sovelluksessa. |
| Aikajana -valikkokomennot (vain Toistotilassa) | | |
| | Ensimmäinen tallennus | Siirtää hiusviivan vanhimman tallenteen kohdalle. |
| | Viimeinen tallennus | Siirtää hiusviivan uusimman tallenteen kohdalle. |
| | Toista | Käynnistää toiston hiusviivan nykyisestä kohdasta alkaen. |
| | Tauko | Keskeyttää toiston nykyiseen kohtaan. Jatka toistoa valitsemalla Toista . |
| | Toista taaksepäin | Käynnistää toiston taaksepäin hiusviivan nykyisestä kohdasta alkaen. |
| | Suojaa video | Avaa Suojaa video -valintaikkunan. |
| | Poista videon suojaus | Avaa Poista videon suojaus -valintaikkunan. |
| | Aseta videon rajoitus... | Avaa Rajoita video -valintaikkunan. |
| | Poista videon rajoitus... | Avaa Poista videon rajoitus -valintaikkunan. |
| | Poista video | Avaa Poista video -valintaikkunan. |
| | Vahvista aitous... | Avaa Vahvista aitous -valintaikkunan. |
| | Vie video... | Avaa Vie video -valintaikkunan. |
| | Lataa viety video | Avaa vientitiedoston valintaikkunan. Tämän jälkeen viety tiedosto näkyy Viennit -puussa. |
| Hälyt -valikkokomennot | | |
| | Hyväksy valitut hälytykset | Asettaa kaikki valitut hälytykset Hyväksyty -hälytystilaan ja näyttää ne Hälytyskuvaikkunassa. |
| | Hyväksy kaikki uudet hälytykset | Asettaa kaikki uudet hälytykset Hyväksyty -hälytystilaan. |

| | | |
|---------------------------------|--|---|
| | Poista kaikki hyväksytyt hälytykset | Asettaa kaikki hyväksytyt hälytykset Kuitattu -hälytystilaan. Merkintä poistetaan Hälytysluettelo -kohdasta ja Hälytyskuvaikkunasta. |
| | Kuittaa valitut hälytykset | Asettaa kaikki valitut hälytykset Kuitattu -hälytystilaan. Merkintä poistetaan Hälytysluettelo -kohdasta ja Hälytyskuvaikkunasta. |
| | Työnkulku | Näyttää valitun hälytyksen toimintasuunnitelman, jos sellainen on käytettävissä. |
| Ekstrat -valikkokomennot | | |
| | Lisää suosikki | Tallentaa nykyisen Kuvaruutukuvion Näkymänä Suosikkipuu -kohtaan. |
| | Lisää kirjanmerkki | Avaa Lisää kirjanmerkki -valintaikkunan. |
| | Mykistä järjestelmä | Poistaa käytettävissä olevien Kuvaruutujen äänen sekä hälytysäänen käytöstä. |
| | Asetukset... | Avaa Asetukset -valintaikkunan. |
| | Palauta > Oletusasetukset | Palauttaa monitoriasettelun, käyttöliittymän ja lisävarusteiden oletusasetukset. Huomautus: Tämä vaihtoehto ottaa huomioon Kuvaikkunassa näytettävien Kuvaruuturivien määritetyn enimmäismäärän. Kuvaruuturivien oletusmäärä palautetaan vain, jos se ei ylitä määritettyä enimmäismäärää, joka asetetaan parametrilla BVMS Configuration Client -sovelluksessa. |
| | Palauta > Viimeiset asetukset | Palauttaa monitoriasettelun, käyttöliittymän ja valintojen viimeksi ladatut asetukset. Huomautus: Tämä vaihtoehto ottaa huomioon Kuvaikkunassa näytettävien Kuvaruuturivien määritetyn enimmäismäärän. Kuvaruuturivien viimeksi ladattu määrä palautetaan vain, jos se ei ylitä määritettyä enimmäismäärää, joka asetetaan parametrilla BVMS Configuration Client -sovelluksessa. |
| Ohje -valikkokomennot | | |
| | Näytä ohje | Avaa BVMS-järjestelmän käytönaikaisen ohjeen. |
| | Tietoja... | Avaa valintaikkunan, joka sisältää tietoja asennetusta järjestelmästä (kuten versionumeron). |

16.7 Asetukset -valintaikkuna

Pääikkuna > **Ekstrat**-valikko > **Asetukset...**-komento

Voit määrittää parametreja Operator Client -järjestelmän käyttöä varten.

Viitata johonkin

– *Videon näyttäminen pienellä kaistanleveydellä, sivu 89*

16.7.1 Ohjaus-välilehti

Ohjaus -välilehti

Automaattisten jaksoiden viiveaika [s]

Määritä, kuinka monen sekunnin ajan kamera näytetään Kuvaruudussa. Tämä aika koskee myös hälytysjaksoja.

PTZ-nopeuden säätö

Säädä PTZ-kameroiden ohjausnopeutta liukuohjainta liikuttamalla.

Pikatoiston kelausaika [s]

Määritä pikatoiston kelausaika sekunneissa.

Näytä valitun Kuvaruudun kameran sisältävä kartta

Voit määrittää valitussa Kuvaruudussa olevan kameran tarkentumaan automaattisesti. Kartta näkyy **Ohjaus**-monitorin **Kartta**-ikkunassa. Jos valittua kameraa ei ole määritetty yhteenkään karttaan, **Kartta**-ikkuna on tyhjä.

Esillä oleva kartta on ensimmäinen Loogisesta Puusta löydetty kartta laskettuna juurikohteesta, joka sisältää valitun kameran.

Jos valitussa Kuvaruudussa on käynnissä kamerajakso, **Kartta**-ikkunassa oleva kartta päivittyy jakson jokaisen kuvan myötä.

Käynnistä PTZ-tila, kun PTZ-kuvaruutu valitaan hiirellä

Valitse, jos haluat aktivoida PTZ-tilan automaattisesti Bosch IntuiKey -näppäimistöille seuraavissa tapauksissa:

- Kun käyttäjä napsauttaa Kuvaruudussa, jossa näkyy PTZ-kamera.
- Kun käyttäjä vetää PTZ-kameran Kuvaruutuun.

16.7.2 Näyttö-välilehti

Näyttö -välilehti

Kuvaruutujen kuvasuhde

Valitse jokaisen monitorin Operator Client -järjestelmän Kuvaruuduille haluamasi kuvasuhde. Käytä HD-kameroille kuvasuhdetta 16:9. Tämä asetus ohittaa Configuration Client -järjestelmässä Operator Client -järjestelmän ensimmäisen käynnistämisen yhteydessä määritetyn asetuksen.

Näytä looginen numero

Valitse, jos haluat näyttää kameran loogisen numeron Loogisessa Puussa.

IP-osoite näkyvissä tulostettaessa ja tallennettaessa

Kun valittu, loogisessa puussa olevien laitteiden IP-osoitteet ovat käytettävissä tulostetuissa tai tallennetuissa kuvissa.

Tekstitietojen sijainti

Valitse tekstitietoruudun sijaintiasetus, kun napsautat -kuvaketta.

Suosi laitteistokiihdytystä

Operator Client -sovellukseen kirjautumisen jälkeen laitteistokiihdytys on käytössä oletusarvoisesti.

Voit poistaa laitteistokiihdytyksen käytöstä poistamalla valintaruudun valinnan. Tämä asetus säilyy seuraavassa uudelleenkäynnistyksessä tai Operator Clientin uudelleenkirjautumisessa.

Näytä diagnostiikkatiedot Kuvaruuduissa (ota käyttöön uloskirjautumiseen saakka)

Valitse näyttääksesi vastaanottotavan Kuvaruudussa.

Vastaanottotapa näkyy kaikkien avoinna olevien Kuvaruutujen otsikkorivillä.

Tämä asetus ei säily seuraavassa uudelleenkäynnistyksessä tai Operator Clientin uudelleenkirjautumisessa.

16.7.3**Ääni-välilehti****Ääni -välilehti****Valitun Kuvaruudun äänentoisto**

Valitse, jos haluat aktivoida äänentoiston valitun Kuvaruudun videolle.

Monikanavainen äänentoisto

Valitse, jos haluat ottaa käyttöön kaikkien Kuvaruuduissa näkyvien videoiden samanaikaisen äänentoiston.

Äänenvoimakkuus:

Sääda hälytysäänien voimakkuutta liukuohjainta liikuttamalla.

Vuorosuuntainen

Valitse, jos haluat käyttää sisäpuhelintoiminnon vuorosuuntaista tilaa.

Täysi kaksisuuntaisuus

Valitse, jos haluat käyttää sisäpuhelintoiminnon kaksisuuntaista tilaa.

16.7.4**Transkoodaus-välilehti****Transkoodaus -välilehti**

Voit toistaa kameran tallenteita tai katsella kameran reaaliaikaisia kuvia Operator Client -työasemassa, vaikka BVMS -järjestelmän ja Operator Client -tietokoneen välisen verkkoyhteyden kaistanleveys on pieni.

Transkooderit eivät tue intelligent tracking, kohdealueita, Intelligent Video Analytics -peittokuvia ja tekstitietoja.

Pientä kaistanleveyttä käyttävissä verkoissa on käytettävissä kaksi vaihtoehtoa:

- laitteiston transkoodaus
- Ohjelmistopohjainen transkoodaus (käytettävissä vain live-tilassa)

laitteiston transkoodaus

Laitteiston transkoodausta varten VRM on varustettava vähintään yhdellä transkoodauslaitteella. Tätä transkoodauslaitetta ei määritetä BVMS -järjestelmässä. Katso VRM-dokumentaatiosta, miten transkoodauslaite määritetään. Transkoodauslaitteilla voi olla useita transkoodauseiintymiä.

DIVAR IP 3000 ja DIVAR IP 7000 sisältävät kumpikin yhden valmiiksi määritetyn transkoodauseiintymän.

Jokainen suoratoiston tietovirta tai tallennus tarvitsee oman transkoodauseiintymän.

Laitteiston transkoodaus on mahdollista vain VRM:ään liitetyissä Boschin IP-videolaitteissa.

Sekä kameraa että transkoodauslaitetta pitää hallita samasta VRM:stä.

ohjelmiston transkoodaus.

Ohjelmistopohjaiseen transkoodaukseen tarvitaan Mobile Video Service, joka on määritetty Management Server- tai Enterprise Management Server -palvelimeen. Enterprise System -järjestelmässä käytetään vain Enterprise Management Server -palvelimeen määritettyjä MVS-palveluja.

Laitteisto (oletus)

Ota laitteistolähetin käyttöön valitsemalla tämä. Tämä on oletusasetus.

Ohjelmisto

Ota ohjelmistolähetin käyttöön valitsemalla tämä.

16.8**Looginen Puu -ikkuna**

Pääikkuna >  > välilehti
tai

Pääikkuna >  > välilehti

Näyttää hierarkkisen rakenteen kaikista laitteista, joihin käyttäjäryhmälläsi on käyttöoikeus. Jos olet kirjautunut Enterprise Management Server -palvelimeen, palvelimen nimi näkyy kameran nimen etuliitteenä.

Vain järjestelmänvalvoja voi luoda Configuration Client -ohjelman Loogisen Puun tai muuttaa sitä.

Voit vetää kohteen seuraaviin käyttöliittymän elementteihin:

- kamera, kartta, asiakirja Kuvaruutuun
- jokainen kohde **Suosikkipuu** -ikkunaan
- kartta **Kartta** -ikkunaan
- kamera **Monitorit**-ikkunaan

Viitata johonkin

- *Kuvaruutujen järjestäminen ja koon muuttaminen, sivu 38*
- *Kameran näyttäminen Kuvaruudussa, sivu 35*
- *Kohteiden lisääminen Suosikit-puuhun, sivu 60*
- *Esisasetetun kamerajakson käynnistäminen, sivu 39*
- *Videon näyttäminen pienellä kaistanleveydellä, sivu 89*

16.9**Suosikit-puu -ikkuna**

Pääikkuna >  > välilehti 
tai

Pääikkuna >  > välilehti 

Voit lisätä jokaisen Loogisessa Puussa olevan kohteen Suosikit-puun näkymään ja luoda Loogiselle Puulle oman alijoukon. Voit milloin tahansa tarkastella näkymää sekä lisätä tai poistaa sen laitteita.

Näkymän tallentaminen Suosikit-puuhun tallentaa seuraavat asetukset:

- Kameroiden tai muiden kohteiden määrittäminen Kuvaruutuihin
- Kuvaruutukuvio
- Digitaalisen zoomauksen nykyiset asetukset

- Kuvaosa
- Valittu tietovirta (käytettävissä vain live-tilassa)

Viitata johonkin

- *Kohteiden lisääminen Suosikit-puuhun, sivu 60*
- *Näkymien luominen ja muokkaaminen, sivu 61*

16.10

Kirjanmerkki-ikkuna

Pääikkuna >  > välilehti 
tai

Pääikkuna >  > välilehti 

Voit tallentaa suoratoiston tai tallennuksen ajankohdan kirjanmerkkiin. Kirjanmerkki tallentaa aloitus- ja lopetusajan, kyseisenä ajankohtana Kuvaikkunalle määritetyt kamerat ja koko

Kuvaruutukuvion. On mahdollista asettaa 0 sekunnin ajanjakso. Kirjanmerkit tallennetaan  ruutuun. Kirjanmerkin poistaminen ei vaikuta vastaaviin tallennuksiin. Kameroita ei voi lisätä tai poistaa kirjanmerkistä. Jos haluat muuttaa kirjanmerkkiä, lataa se, tee muutokset ja tallenna. Jos tallennus poistetaan, vastaavaa kirjanmerkkiä ei synkronoida. Jos se on ladattu, näkyviin tulee musta Kuvaruutu.

Jos olet kirjautunut Enterprise Management Server -palvelimeen, kameran nimen etuliitteenä näkyy kameran Management Server -palvelimen nimi.

Huomautus: Lisää yhteen kirjanmerkkiin korkeintaan neljä kameraa, sillä muussa tapauksessa kirjanmerkin latauksen aikana voi esiintyä ongelmia.

Viitata johonkin

- *Kirjanmerkin muokkaaminen, sivu 63*
- *Kirjanmerkin lataaminen, sivu 63*

16.11

Kuvaikkuna

Pääikkuna

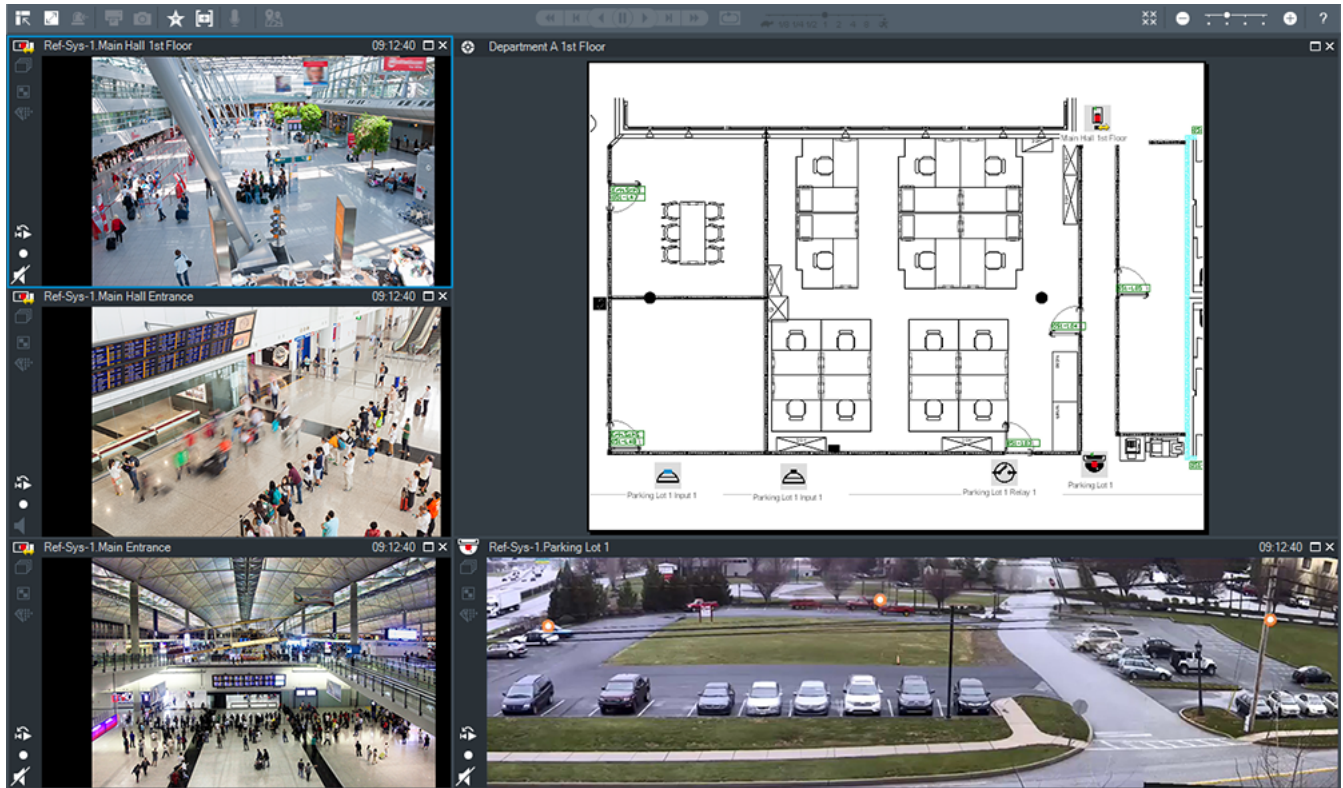

Näyttää eri määrän Kuvaruutuja. Vähimmäismäärä on 1 Kuvaruutu. Voit näyttää yhden kameran samanaikaisesti useissa Kuvaruuduissa.

Voit suorittaa seuraavat tehtävät (kaikki tehtävät eivät ole käytettävissä BVMS Export Player -ohjelmassa):

- Näytettävien Kuvaruutujen määrän muuttaminen.
- Kuvaruutujen joustava järjestäminen, Kuvaruutujen kuvion muuttaminen ja järjestyksen tallentaminen Näkymänä **Suosikkipuu**-kohtaan.
- Live- ja Toistotilaan vaihtaminen (myös hälytysnäyttöön, jos hälytyksiä on käytettävissä).
- Kaikkien äänilähteiden ottaminen käyttöön ja pois käytöstä (monikanavatila täytyy olla määritettynä).
- Jakson käynnistäminen.
- Kuvaruudun työkalurivien ottaminen käyttöön ja pois käytöstä.
- Pikatoiston suorittaminen.
- Sisäpuhelin-toiminnon käyttäminen.

Viitata johonkin

- *Kuvaruudun rivimäärän muuttaminen, sivu 37*
- *Kuvaruutujen järjestäminen ja koon muuttaminen, sivu 38*

16.12

Kuvaruutu

Pääikkuna

BVMS Export Player tarjoaa vain rajoitetut ominaisuudet.

Voit näyttää:

- Reaaliaikaista videokuvaa mistä tahansa videolähteestä (vain Live-tila)
- Pikatoistovideota
- Tallennettua videota (vain Toistotila)
- Kartat
- Asiakirjoja (HTML-tiedostot)

- Tekstitiedot
- Tallennuslähde

Sininen reuna osoittaa, että Kuvaruutu on valittu esimerkiksi näyttämään kameran kuvaa.

Huomautus: Kuvaruudun työkalurivi näkyy vain, jos kuvaruutu on valittu.

Jos kirjaudut Enterprise Management Server -palvelimeen, kuvaruudun työkalurivillä näkyy kameran nimi ja tämän kameran Management Server -palvelimen nimi etuliitteenä.

Kamerat näytetään kartalla kohdepisteinä. Voit aktivoida kameran kartalla joko kaksoisnapsauttamalla, pikavalikon kautta tai vetämällä ja pudottamalla kameran Kuvaruutuun.

Kun näytössä on PTZ-kamera, voit käyttää ikkunaan upotettuja hallintatoimintoja.

Saat kameran näkyviin seuraavassa vapaassa Kuvaruudussa kaksoisnapsauttamalla sitä Loogisessa Puussa.

Napsauta Kuvaruutua ja valitse **Ominaisuudet**. **Ominaisuudet**-ikkuna tulee näkyviin. Tässä ikkunassa on tietoja kamerasta.

Reaaliaikaisen Kuvaruudun työkalupalkissa oleva aikanäyttö näyttää aina näkyvissä olevan kameran paikallisen ajan. Toistokuvaruudun työkalupalkissa oleva aikanäyttö näyttää aina tallennetun videon ajan.





Viitata johonkin

- *Käytetyt kuvakkeet, sivu 121*
- *Tekstitietojen näyttäminen, sivu 86*



16.13

Hakukenttä

Hakukentän avulla voit etsiä kohteita Loogisesta Puusta, Suosikit-puusta ja kirjanmerkeistä.

1. Pääikkuna >  >  tai  tai  -välilehti > Napsauta hiiren kakkospainikkeella haluttua juurisolmua tai kohdetta > Valitse **Puuhaku** Tai: Paina Ctrl + F -näppäinyhdistelmää Loogisen puun ikkunassa, Suosikit-puun ikkunassa tai Kirjanmerkit-ikkunassa.

Hakukenttä tulee näkyviin .

2. Kirjoita hakusanaksi kohteen näyttönimi.
Haku käynnistyy heti, kun tekstiä kirjoitetaan. Ensimmäinen hakuehtoa vastaava kohde merkitään.
Jos hakuehdolla ei löydy tuloksia, hakukentän taustaväri muuttuu.
3. Merkitse edellinen tai seuraava vastaava kohde valitsemalla  tai .
4. Sulje hakukenttä valitsemalla .

16.14

Viennit-ikkuna



Pääikkuna >  > välilehti 



Voit tuoda vietyjä videotietoja, näyttää niitä Kuvaruudussa, hakea niiden sisältä tiettyjä tietoja ja purkaa jälleen niiden latauksen.

Viitata johonkin

- *Videotietojen vieminen, sivu 74*
- *Viedyn videon lataaminen, sivu 80*

16.15 Kartta -ikkuna

Pääikkuna >  > vedä kartta välilehdestä  välilehteen 
tai

Pääikkuna >  > vedä kartta välilehdestä  välilehteen 

Näyttää kohdekartan. Ei voi näyttää videosisältöä eikä ole rajoitettu 4:3-suhteeseen.

Jos karttaa ei voi näyttää kokonaan **Kartta**-ikkunassa, voit vetää karttaa. Näkyviin tulee erikoisosoitin.

Napsauta, jos haluat saada ohjeita vaihe vaiheelta:

- *Kohdekartan näyttäminen, sivu 56*

16.16 PTZ-ohjaus -ikkuna

Pääikkuna >  >  **PTZ-ohjaus**-välilehti



-ikkuna aktivoituu, kun PTZ-kamera tai ohjattava/kallistuva kamera näkyy valitussa Kuvaruudussa.

Voit ohjata kameraa valitussa Kuvaruudussa näkyvillä vastaavilla toiminnoilla.



Napsauta, jos haluat lähentää tai loitontaa digitaalisesti. Ohjaimet ovat aktiivisia, vaikka valittuna olisi jokin muu kuin PTZ-kamera.



Voit ohjata kameraa kaikkiin suuntiin napsauttamalla nuolta tai vetämällä ohjaussauvaa keskelle.



Napsauta, jos haluat lähentää kuvakulmaa (zoomauskulma) tai loitontaa kuvakulmaa (laajakulma).



Napsauta, jos haluat asettaa tarkennuksen lähelle tai kauas.



Napsauta, jos haluat sulkea tai avata iiriksen.

Esiasento:

Valitse asetus ja siirrä PTZ-ohjaus valmiiksi määritettyyn asentoon.



Tallenna PTZ-kameran nykyinen asento valittuun esiasentoasetukseen napsauttamalla.

AUX-komennot

Suorita komento valitsemalla asetus.

16.17 Aikajana -ikkuna

Pääikkuna >  > välilehti  











Voit ohjata tallennettujen videoiden toistoa. Voit näyttää samanaikaisesti useita kameroita. Äänentoisto on mahdollista vain normaalilla videon toistonopeudella.



Jos sinulla on oikeus näyttää tallennettuja videoita, voit myös kuunnella niihin liittyvää äänitallennetta.







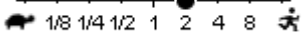

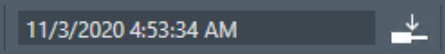
Jos valitset toisen aikavyöhykkeen, aikajana muuttuu vastaavasti.

Voit selata tallennettuja videoita. Kaikkien näytettävien kuvaruutujen toisto on synkronoitu. Voit löytää hakemasi kohteet tarkasti useita eri ominaisuuksia käyttämällä.

Tallenteiden aikajana Operator Client- ja BVMS Export Player -sovelluksissa näyttää seuraavat tiedot värin tai varjostuksen avulla:

| Tallennus | Väri |
|---------------------------------|---|
| Jatkuva tallennus |  |
| Tallennushäviö / ei tallennusta |  |
| Suojattu tallennus | Tummanharmaat vinoviivat alkuperäisvärillä (esimerkki: ) |
| Rajoitettu tallennus | Tummanharmaat vinoviivat alkuperäisvärillä (esimerkki: ) |
| Ääni |  |
| Tietoja ei ole vielä ladattu |  |
| Hakutulos |  |
| Hälytystallennus |  |
| Hälytystä edeltävä tallennus |  |
| Liiketunnistuksen tallennus |  |

| | |
|---|--|
|  | Säädä näytettävien kameroiden toistonopeutta liukuohjainta liikuttamalla. |
|  | Ohjaa näytettävien kameroiden toistoa säätimien avulla. Vasemmalta oikealle: <ul style="list-style-type: none"> – Siirtyminen vanhimpaan tallenteeseen – Yksi ruutu taaksepäin, kuvatyypillä ei ole väliä – Toisto taaksepäin, voit muuttaa toistonopeutta liikusäätimellä – Toiston keskeytys tai toisto taaksepäin – Toisto, voit muuttaa toistonopeutta liikusäätimellä – Yksi ruutu eteenpäin, kuvatyypillä ei ole väliä – Siirtyminen uusimpaan tallenteeseen |
|  | Anna aika hiusviivan nopealle kohdistukselle aikajanalla. |

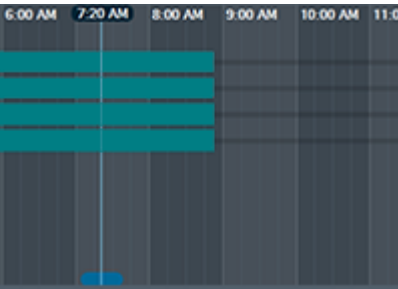
| | |
|---|--|
|  | Valitse siirtyäksesi kellonaikaan nyt. |
|  | Napsauta valitaksesi hakutyypin. |
|  | Näyttää valitun hakutyypin, esimerkiksi Video tapahtuman mukaan -haku . |
|  | Napsauta siirtyäksesi edelliseen hakutulokseen. |
|  | Napsauta siirtyäksesi seuraavaan hakutulokseen. |
|  | Napsauta poistaaksesi kaikki hakutulokset. |
|  | Napsauta, jos haluat avata Vie video -valintaikkunan. |
|  | Näyttää kaikki kuvaikkunassa näkyvät kamerat. Jos kirjaudut Enterprise Management Server -palvelimeen, kameran nimen etuliitteenä näkyy tämän kameran Management Server -palvelimen nimi. |
|  | Näyttää kameraluettelossa olevien kameroiden aikajajat. Voit käyttää videoiden toistoa varten nopeaa ajankohdistusta. |

Viitata johonkin

- *Toistonopeuden muuttaminen, sivu 70*
- *Aikajanan käyttäminen, sivu 69*
- *Lokimerkintöjen etsiminen, sivu 82*
- *Videotietojen vieminen, sivu 74*
- *Videotietojen aitouden vahvistaminen, sivu 72*
- *Videon suojaus tai suojauksen poistaminen, sivu 70*
- *Videon rajoittaminen tai rajoituksen poistaminen, sivu 70*
- *Videotietojen poistaminen, sivu 71*
- *Viedyn videon lataaminen, sivu 80*

17 Pikanäppäimet

Tässä osassa on luettelo amerikkalaisella näppäimistöllä käytettävistä pikanäppäimistä. + ilmaisee, että näppäimiä on painettava samanaikaisesti (esimerkiksi Ctrl+z tarkoittaa, että samaan aikaan painetaan Ctrl-näppäintä ja z-näppäintä).

Tulostettava Acrobat-tiedosto on CD-asennuslevyllä. Tämän tiedoston nimi on keyboard_layout_en.pdf.

17.1 Yleiset valinnat

| Toiminto | Pikavalintanäppäin |
|---|--------------------|
| Käytönaikaisen ohjeen avaaminen | F1 |
| Uudelleennimeäminen (esimerkiksi suosikeissa) | F2 |

17.2 Toisto-ohjaimet

| Toiminto | Pikavalintanäppäin |
|--------------------------------------|--------------------|
| Toisto/keskeytys | Välilyönti |
| Edellinen kuva | , |
| Seuraava kuva | . |
| Suunnan valinta: eteenpäin | Enter |
| Suunnan valinta: taaksepäin | Askelpalautin |
| Siirtyminen vanhimpaan tallenteeseen | Koti |
| Siirtyminen uusimpaan tallenteeseen | Loppu |
| Toistonopeuden lisääminen | Page Up |
| Toistonopeuden vähentäminen | Page Down |

17.3 Kuvaikkunan ohjaimet

Seuraavat pikanäppäimet ovat käytettävissä vain Kuvaikkunassa.

| Toiminto | Pikavalintanäppäin |
|---|--------------------|
| Valitun Kuvaruudun siirtäminen | Nuolipainikkeet |
| Sulje Kuvaruutu | Delete |
| Kaikkien Kuvaruutujen sulkeminen | Ctrl + Delete |
| Kuvaruuturivien määrän vähentäminen | F7 |
| Kuvaruuturivien määrän lisääminen | F8* |
| Kuvaruutujen palkkien näyttäminen/piilottaminen | F9 |
| * Huomautus: Kuvaruuturivejä voidaan tuoda näkyviin enintään määritetty enimmäismäärä, joka asetetaan parametrilla BVMS Configuration Client -sovelluksessa. | |

18

Vianmääritys

Tämä luku sisältää tietoja tunnettujen ongelmien ratkaisusta käyttämällä BVMSOperator ClientBVMS Export Player -sovellusta.

Äänikortin tallennuksen hallinnan asetuksiin liittyvät ongelmat

| Aihe | Syy | Ratkaisu |
|--|---|--|
| Ääni kiertää käytettäessä mikrofonia sisäpuhelintoiminnossa. | Valitse äänikortin tallennuksen hallinnassa ainoastaan mikrofoni. Älä valitse Stereo Mix -asetusta (tai mitään muuta). Operator Client tarkistaa määrittystiedoston käynnistyksen aikana ja muuttaa tallennusten hallinnan asetuksia sen mukaisesti. Määrittystiedosto sisältää oletusmäärityksen, joka ei ehkä vastaa järjestelmäsi kokoonpanoa. Tämä asetus palautetaan aina Operator Client -työaseman käynnistyksen yhteydessä. | Muuta Operator Client -työaseman määrittystiedostossa asetukseksi mikrofoni. |



Tuki

Tukipalvelumme ovat käytettävissä osoitteessa www.boschsecurity.com/xc/en/support/.

Bosch Security and Safety Systems tarjoaa tukea seuraavilla alueilla:

- [Sovellukset ja työkalut](#)
- [Tietomallien rakentaminen](#)
- [Takuu](#)
- [Vianmääritys](#)
- [Korjaus ja vaihto](#)
- [Tuoteturvallisuus](#)



Bosch Building Technologies Academy

Käy Bosch Building Technologies Academy -verkkosivustolla ja tutustu **koulutuskursseihin, video-oppaisiin** ja **asiakirjoihin**: www.boschsecurity.com/xc/en/support/training/

18.1

Yhteyden muodostaminen Bosch IntuiKey -näppäimistöön uudelleen

1. Kytke kaapeli uudestaan tai odota, kunnes työasema on jälleen online-tilassa. Off Line -viesti poistuu näytöstä.
2. Siirry Terminal -järjestelmään painamalla BVMS-painiketta.

Sanasto

Aikajana

Bosch Video Management System -käyttöjärjestelmän osa. Näyttää rivit valittujen kameroiden tallennusten graafisina yhteenvetoina. Aikajanalla voit selata tallennettuja videoita.

aitous

Videotallenteen tila, joka osoittaa tallenteen alkuperäisyyden. Se tarkoittaa, että videotallennetta ei ole manipuloitu.

alue

Tunnistuslaitteiden ryhmä liitettynä turvajärjestelmään.

analysointitulosten tarkasteluovellus

Ulkoinen sovellus, jota käytetään Operator Client -ohjelmiston videon analysoinnin luomien hälytysten näyttämiseen.

ANR

ANR (automaattinen verkon eheyty). Integroitu prosessi, joka kopioi puuttuvat videotiedot videolähetin-vastaanottimelta verkkovideotallentimeen verkkovian jälkeen. Kopioidut videotiedot täyttävät aukon, joka syntyi verkkovian jälkeen. Lähetin-vastaanotin tarvitsee siis paikallisen tallennusvälineen. Tämän paikallisen tallennusvälineen tallennuskapasiteetti lasketaan seuraavalla kaavalla: (verkon kaistanleveys x arvioitu verkon vikatilanteen kesto + turvamarginaali) x (1 + 1/varmuuskopiointinopeus). Näin saatavaa tallennuskapasiteettia tarvitaan, koska jatkuvan tallennuksen on jatkuttava kopiointiprosessin aikana.

Asiakirja

Asiakirjatiedostomuodot, joita BVMS tukee, ovat HTM, URL, MHT, HTML ja TXT.

Automaattinen käyttöönotto

.NET-sovellusten automaattinen lataus-, asennus- ja käyttötapa, joka ei tee muutoksia rekisteriin tai jaettuihin järjestelmäkomponentteihin. Bosch Video Management System -järjestelmässä automaattista käyttöönottoa käytetään Operator Client -sovellusten päivittämiseen hallintapalvelimesta käsin. Päivitys suoritetaan, jos uusi versio on tallennettu hallintapalvelimeen ja kun kukin käyttäjä kirjautuu Operator Client -

sovellukseen. Jos käytössä on yksi Operator Client -sovellus ja useita hallintapalvelimia, automaattinen käyttöönotto käyttää vain siihen hallintapalvelimeen tallennettua ohjelmistoversiota, johon Operator Client -sovellus on kirjautunut onnistuneesti. Jos yrität kirjautua toiseen hallintapalvelimeen, jossa on erilainen sovellusversio, ohjelmisto näyttää, että hallintapalvelin ei ole yhteydessä verkkoon, sillä ohjelmistoversiot eivät täsmää.

DNS

Domain Name System eli verkkotunnusjärjestelmä. DNS-palvelin muuntaa URL-osoitteen (esimerkiksi www.omalaite.com) IP-osoitteeksi verkoissa, jotka käyttävät TCP/IP-protokollaa.

Enterprise Account -tili

Enterprise Account on valtuutus, jolla Operator Client -käyttäjä saa yhteyden Enterprise System -järjestelmään kuuluvan Management Server -palvelimen laitteisiin. Enterprise Account -tilissä määritetään kaikkien tämän Management Server -hallintapalvelimen laitteiden käyttöoikeudet. Operator Client voi muodostaa yhteyden samanaikaisesti kaikkiin tähän Enterprise System -järjestelmään kuuluviin Management Server -hallintapalvelintietokoneisiin. Tätä käyttöä ohjaa Enterprise User Group -käyttäjäryhmän jäsenyys, ja sitä ohjaavat tämän Management Server -hallintapalvelimen Enterprise Account -tilissä määritetyt laitteen käyttöoikeudet.

Enterprise User Group

Enterprise User Group on käyttäjäryhmä, joka on määritetty Enterprise Management Server -palvelimeen. Enterprise User Group määrittää käyttäjät, joilla on oikeus käyttää useita hallintapalvelintietokoneita samanaikaisesti. Määrittää käyttäjien käytettävissä olevat käyttöoikeudet.

Enterprise-järjestelmä

Enterprise System on Bosch Video Management System -järjestelmän ominaisuus, jonka ansiosta Operator Client -käyttäjä voi käyttää samanaikaisesti useita Management Server -tietokoneita.

Hallintapalvelin

BVMS-palvelimen hallintalaitteet.

Hälytyksen prioriteetti

Jokaiselle hälytykselle määritetään prioriteetti. Hälytykset voidaan prioriteetin perusteella määrittää näkymään Hälytyskuvaikkunassa automaattisesti (ponnahdusikkuna). Myös jokaisen käyttäjän suoran kuvan ja toiston näytölle määritetään prioriteetti. Kun vastaanotetaan hälytyksiä, joiden prioriteetti on suurempi kuin käyttäjän näytön, hälytys näyttää hälytysrivinsä Hälytyskuvaikkunassa automaattisesti. Jos Hälytyskuvaikkuna ei ole parhaillaan näkyvässä, se avautuu automaattisesti suoran kuvan ikkunan tai Toistokuvaikkunan tilalle monitorissa, joka on otettu käyttöön hälytyksille.

Hälytyskuvaikkuna

Kuvaikkuna, jossa näytetään yksi tai useampi Hälytyksen Kuvaruutu.

Hälytysluettelo

Bosch Video Management System -järjestelmän ikkuna, jossa näkyy aktiivisten hälytysten luettelo.

Intelligent Tracking (Älykäs seuranta)

Intelligent Tracking on kameran ohjelmistoprosessi, joka mahdollistaa valitun kohteen seuraamisen kameralla.

Intelligent Video Analytics

Algoritmi, joka tunnistaa kohteiden tietyt ominaisuudet ja toiminnan videokameran valvomalla alueella ja luo näiden tietojen perusteella hälytystapahtumia, jotka puolestaan voidaan käsitellä CCTV-järjestelmässä. Kun tallennuksessa käytetään Intelligent Video Analytics -asetuksia, videoaineistosta voidaan myöhemmin tehdä valikoivia ja nopeita hakuja. Intelligent Video Analytics mahdollistaa kohteiden liikesuunnan määrittämisen ja arvioimisen ja estää siten vääriä hälytyksiä. Intelligent Video Analytics mukautuu automaattisesti ympäristön muuttuviin olosuhteisiin, minkä vuoksi sateen ja puiden liikkeiden kaltaiset häiriöt eivät juurikaan vaikuta toimintaan. Erityisesti rikosteknisten hakujen yhteydessä Intelligent Video Analytics mahdollistaa liikkuvien kohteiden suodattamisen niiden värimääritysten perusteella. Intelligent Video Analytics -algoritmin avulla laajoista videoaineistoista voidaan hakea erityisesti objekteja, joilla on tietyt väriominaisuudet.

iSCSI

Internet Small Computer System Interface. Yhteyksikäytäntö, joka hallitsee TCP/IP-verkon kautta tapahtuvaa tallennusta. iSCSI mahdollistaa tallennettujen tietojen käytön mistä tahansa verkossa. Etenkin Gigabit Ethernet -tekniikan ansiosta kustannukset ovat laskeneet niin, että iSCSI-tallennuspalvelimia voidaan liittää tietokoneverkkoon etäkiintolevyiksi. iSCSI-terminologiassa tallennusresursseja tarjoavaa palvelinta kutsutaan iSCSI-kohteeksi. Työasema, joka muodostaa yhteyden palvelimeen ja käyttää sen resursseja, on iSCSI-lähetäjä.

kaksisuuntaisuus

Tämä termi määrittää kahden osapuolen välisen tiedonsiirron suuntaa. Vuorosuuntainen tila mahdollistaa tiedonsiirron kahteen suuntaan, mutta ei samanaikaisesti. Täysin kaksisuuntaisessa tilassa samanaikainen tiedonsiirto on mahdollista.

kaksoisvaltuutus

Turvakäytäntö, joka edellyttää, että Operator Client -sovellukseen kirjautuu kaksi eri käyttäjää. Molempien käyttäjien on oltava tavanomaisen Bosch Video Management System -käyttäjryhmän jäseniä. Tämän käyttäjryhmän (tai käyttäjryhmien, jos käyttäjät kuuluvat eri ryhmiin) täytyy kuulua kaksoisvaltuutusryhmään. Kaksoisvaltuutusryhmällä on omat käyttöoikeudet Bosch Video Management System -järjestelmässä. Kaksoisvaltuutusryhmällä pitäisi olla enemmän käyttöoikeuksia kuin normaalilla käyttäjryhmällä, johon käyttäjä kuuluu. Esimerkki: Käyttäjä A on Ryhmä A -käyttäjryhmän jäsen. Käyttäjä B kuuluu Ryhmä B:hen. Lisäksi on määritetty kaksoisvaltuutusryhmä, jonka jäseniä Ryhmä A ja Ryhmä B ovat. Ryhmän A käyttäjille kaksoisvaltuutus on vapaaehtoista, Ryhmän B käyttäjille se on pakollista. Kun käyttäjä A kirjautuu sisään, esiin tulee toinen valintaikkuna, jossa kirjautuminen vahvistetaan. Toinen käyttäjä voi kirjautua tässä valintaikkunassa, jos hän on käytettävissä. Jos hän ei ole käytettävissä, käyttäjä A voi jatkaa ja käynnistää Operator Client -sovelluksen. Tällöin hänellä on vain Ryhmän A käyttöoikeudet. Kun käyttäjä B kirjautuu sisään, esiin tulee jälleen toinen valintaikkuna kirjautumista varten. Myös toisen käyttäjän täytyy

kirjautua tässä ikkunassa. Jos näin ei tapahdu, käyttäjä B ei voi käynnistää Operator Client -sovellusta.

kamerajakso

Luettelo kameroista, jotka näytetään vuoron perään. Jokaista kameraa näytetään tietyn ajan (viiveaika). Jaksoja on kahta eri tyyppiä: esiasetettu ja automaattinen. Järjestelmänvalvoja määrittää esiasetetut jaksot. Näiden jaksosten kuvakkeet on sijoitettu Loogiseen Puuhun. Automaattisia jaksoja luodaan vetämällä valinta tai kansio Loogisesta Puusta Kuvaruutuun tai vastaanottimeen. Kaikki kansion tai valinnan kamerat vuorottelevat Kuvaruudussa. Voit luoda omia jaksoja luomalla kansion Suosikit-puuhun.

Kamerassa tehtävä suoristaminen

Suoristaminen tehdään kamerassa.

Kelausaika

Sekuntimäärä, kun Kuvaruutu kytketään pikatoistoon.

kirjanmerkki

Käytetään suoratoistettavan tai tallennetun videon ajanjakson tallennukseen. Tämä mahdollistaa tiettyjen kohtausten merkinnän myöhempää tutkintaa varten. Lisäksi voit jakaa tutkimustulokset toisten käyttäjien kanssa viemällä kirjanmerkin.

Kohdealue

Kohdealue eli ROI. Kohdealueen käyttötarkoitus on säästää kaistanleveyttä, kun kiinteällä HD-kameralla lähennetään johonkin kameran kuvan osaan. Tämä osa toimii kuten PTZ-kamera.

Kohdepisteet

Hiireen reagoiva kuvake kartalla Kohdepisteet määritetään Configuration Client. Kohdepisteet voivat olla esimerkiksi kameroita, releitä tai tuloja. Käyttäjä paikallistaa ja valitsee niillä laitteita rakennuksessa. Jos määritetty, kohdepisteet voivat näyttää vilkkuvan taustavärin, jos tietty tapahtumatila tai hälytys esiintyy.

Kuvaikkuna

Kuvaikkunakuvion jäsentämä Kuvaruutujen säilö.

Kuvaruutu

Käytetään yksittäisen kameran, kohdekartan, asiakirjan, jakson, monitoriryhmän, ulkoisen sovelluksen tai karttaikkunan livevideon tai tallennetun videon näyttämiseen.

Kuvaruutukuvi

Kuvaruutujen järjestys.

Käyttäjryhmä

Käyttäjryhmillä määritetään yhteisiä käyttäjäominaisuuksia, kuten lupia, oikeuksia ja PTZ-prioriteetteja. Kun käyttäjästä tulee ryhmän jäsen, hän perii automaattisesti ryhmän kaikki ominaisuudet.

Loki

Bosch Video Management System -järjestelmän kaikki tapahtumat kirjaava säilö.

Looginen numero

Loogiset numerot ovat järjestelmän jokaiselle laitteelle määritettyjä yksilöllisiä tunnuksia. Loogiset numerot ovat yksilöllisiä vain tietyn laitetyypin sisällä. Kommentisarjat ovat tyyppillinen loogisten numeroiden käyttötapa.

Looginen Puu

Mukautettu puurakenne kaikista laitteista. Loogista Puuta käytetään Operator Client -sovelluksessa kameroiden ja muiden laitteiden valitsemiseen. Täydellinen Looginen Puu määritetään (Kartat ja rakenne -sivu) ja räätälöidään kullekin käyttäjryhmälle (Käyttäjryhmät-sivu) Configuration Client -ohjelmassa.

Lähetin

Muuttaa analogisen materiaalin digitaalseksi (esimerkiksi analogisten kameroiden integrointi digitaaliseen Bosch Video Management System -järjestelmään). Lähettimissä voi olla paikallinen tallennus esimerkiksi muistikortille tai USB-kiintolevylle, tai ne voivat vaihtoehtoisesti tallentaa videotiedot iSCSI-laitteisiin. IP-kameroissa on sisäänrakennettu lähetin.

monitoriryhmä

Joukko vastaanottimiin yhdistettyjä monitoreita. Monitoriryhmää voidaan käyttää hälytysten käsittelyssä tietyllä fyysisellä alueella. Esimerkiksi laitoksessa, jossa on kolme fyysisesti erillistä valvontahuonetta, voi olla kolme monitoriryhmää.

Monitoriryhmän monitorit on määritetty loogisesti riveihin ja sarakkeisiin, ja niihin voidaan määrittää erilaisia asetteluja, kuten täyskuvanäyttö tai nelikuvanäyttö.

MOV

Tiedostotunniste, joka on Applen QuickTime-ohjelman käyttämä oletusvideomuoto.

MP4

MP4 on digitaalinen multimediasäiliö, jota käytetään yleensä videokuvan ja äänen tallentamiseen, mutta siihen voidaan tallentaa myös muita tietoja, kuten tekstityksiä ja stillkuvia. Useimmat mediasoitinohjelmat tukevat MP4-tiedostoja.

näkymä

Kuvaruutukokoelma, jonka voi avata välitöntä livekuvan tarkastelua varten. Jaksot eivät voi olla osa näkymää.

ohittaminen

Poista valiten pisteitä turvajärjestelmästä. Piste voidaan ohittaa, jotta on mahdollista virittää lähialue, jossa on avoin ikkuna.

Operator Client

Bosch Video Management System -järjestelmän osa, joka tarjoaa käyttöliittymän järjestelmän valvontaan ja käyttämiseen.

Operator Client -työasema

Bosch Video Management System -ympäristössä sijaitseva tietokone, jota käytetään reaaliaikaisen ja tallennetun videokuvan tarkasteluun sekä määrittämiseen. Operator Client on asennettu tähän tietokoneeseen.

Panoraamakamera

Kamera, jonka kuvauskulma on 360° tai 180°.

Pikatoisto

Toistaa valitun kameran tallennetun kuvan Kuvaruudussa reaaliaikaisessa näytössä. Aloitusajan (sekunteja taaksepäin tai kelausaika) voi määrittää.

piste

Tunnistuslaite liitettynä turvajärjestelmään. Pisteet näkyvät näppäimistössä yksilöllisesti ja asiakaskohtaisin tekstein. Teksti voi kuvata yksittäistä ovea, liiketunnistinta, savunilmaisinta tai suojattua tilaa kuten YLÄKERTA tai AUTOTALLI.

poistaminen

GDPR-asetuksen mukainen oikeus tietojen poistamiseen tarkoittaa, että rekisteröidyillä on oikeus pyytää heihin henkilökohtaisesti liittyvien tietojen poistamista millä tahansa perusteella 30 päivän kuluessa.

PTZ-kamera

Kamera, jossa on panorointi-, kallistus- ja zoomaustoiminto.

rikosilmoitinkeskus

Yleinen nimi ydinlaitteelle Boschin murtoilmaisinta ja turvajärjestelmässä. Näppäimistöt, moduulit, ilmaisimet ja muut laitteet yhdistetään keskukseseen.

Server Lookup

Configuration Client- tai Operator Client -käyttäjän käyttötapa, jossa muodostetaan peräkkäisiä yhteyksiä useisiin järjestelmän yhteyspisteisiin. Järjestelmän yhteyspiste voi olla Management Server -hallintapalvelin tai Enterprise Management Server -hallintapalvelin.

Sisäpuhelintoiminto

Käytetään puhuttaessa lähettimen kaiuttimen kautta. Tässä lähettimessä on oltava äänen tulo- ja lähtökanava. Sisäpuhelintoiminto voidaan myöntää käyttäjäryhmille.

Suoristaminen

Ohjelmiston käyttö muuntamaan kalansilmäobjektiivin tuottama pyöreä kuva suorakulmaiseksi kuvaksi (suoristamisella tarkoitetaan vääristymän korjausta).

Suosikit-puu

Tapahtuma

Olosuhde tai tila, joka liittyy hälytykseen ja/tai toimintaan. Tapahtumat voivat syntyä monista lähteistä, kuten kameroista, arkistoista, hakemistoista ja digitaalituloista. Ne voivat sisältää esimerkiksi tallennuksen käynnistystiloja, signaalin häviötiloja, levy täynnä -viestejä, käyttäjän kirjautumisia ja digitaalitulon käynnistimiä.

TCP

Transmission Control Protocol. Yhteispohjainen yhteyskäytäntö, jolla siirretään tietoja IP-verkossa. Mahdollistaa luotettavan ja järjestelmällisen tiedonsiirron.

Toimitila

Käyttäjän luoma kokonaisuus, joka ryhmittää toisiinsa liittyvät järjestelmäresurssit ja helpottaa niiden tarkastelua ja hallintaa. Tavallisesti toimitila vastaa fyysistä sijaintia, kuten rakennusta tai kerrosta, mutta se voi edustaa mitä tahansa käsitettä. Siihen kuuluvat ovat hallintapalvelintietokone, yleensä Configuration Client -sovellus ja useita Operator Client -asennuksia.

Toissijainen VRM

Ohjelmisto BVMS-ympäristössä. Varmistaa, että yhden tai usean ensisijaisen VRM:n tekemä tallennus suoritetaan samanaikaisesti myös toiseen iSCSI-kohteeseen. Tallennusasetukset voivat poiketa ensisijaisen VRM:n asetuksista.

Toistotila

Operator Client -sovelluksen ominaisuus. Käytetään arkistoitujen videoiden toistamiseen ja selaamiseen.

UDP

User Datagram Protocol. Yhteydetön protokolla, jolla vaihdetaan tietoja IP-verkossa. UDP on matalamman kuormituksen ansiosta tehokkaampi videolähteyksiin kuin TCP.

unmanaged site

BVMS:ssä oleva Laitepuun kohde, joka sisältää verkkovideolaitteita, kuten digitaalisia videotallentimia. Näitä laitteita ei hallita järjestelmän Management Server -palvelimella. Operator Client -käyttäjä voi tarvittaessa muodostaa yhteyden tällaisen Unmanaged Site -kohteen laitteisiin.

UTC

Universal Time Coordinated

Vara-VRM

Ohjelmisto BVMS-ympäristössä. Ottaa hoitaakseen määritetyn ensisijaisen tai toissijaisen VRM:n tehtävät vikatilanteessa.

Vertailukuva

Vertailukuvaa verrataan jatkuvasti nykyiseen videokuvaan. Jos videokuva eroaa merkityillä alueilla vertailukuvasta, hälytys laukaistaan. Näin voit havaita väärinkäytökset, jotka jäisivät muuten huomaamatta, esimerkiksi kameran kääntämisen.

Videon analysointi

Video analytics on ohjelmistoprosessi, joka vertaa kameran kuvaa tiettyjen henkilöiden tai kohteisen tallennettuihin kuviin. Jos vastaavuus löytyy, ohjelmisto luo hälytyksen.

Viiveaika

Esiasetettu aika, jonka verran kamera näkyy kamerajakson aikana Kuvaikkunassa, ennen kuin seuraava kamera tulee näkyviin.

VRM

Video Recording Manager. Bosch Video Management System -järjestelmän ohjelmistopaketti, joka hallitsee videotietojen (MPEG-4 SH++, H.264 ja H.265) sekä ääni- ja metatietojen tallennusta verkon iSCSI-laitteisiin. VRM ylläpitää tietokantaa, joka sisältää tallennuksen lähdetiedot ja luettelon liitetyistä iSCSI-asetuksista. VRM toteutetaan palveluna, joka on käynnissä Bosch Video Management System -verkkoon kuuluvassa tietokoneessa. VRM ei tallenna itse videotietoja vaan jakaa tallennuskapasiteettia iSCSI-laitteilta lähettimiin ja tasapainottaa kuormitusta useiden iSCSI-laitteiden välillä. VRM lähettää suoratoiston iSCSI-laitteesta Operator Client -sovelluksiin.

VSG (videon suoratoiston yhdyskäytävä)

Virtuaalilaite, joka mahdollistaa Boschin kameroiden, ONVIF-kameroiden, JPEG-kameroiden ja RTSP-lähettimien integroinnin.

Hakemisto

Symbolit

| | |
|---------------------------|-------------|
| poista video | 136 |
| suojaa video | 136 |
| älykäs liikehaku | 136 |
| Äänen sisäpuhelintoiminto | 45, 130 |
| ääni | 41, 45, 113 |

A

| | |
|---|---------------------------|
| Aikajana | 115, 136 |
| aikavyöhyke | 10, 84, 86, 114, 118, 136 |
| aitouden tarkistus | 73 |
| aitouden vahvistus | 72, 73 |
| aitous | 136 |
| ajankohta | 136 |
| alkuperäinen näkymä | |
| DWF-tiedostot | 56 |
| alue | 124 |
| asetukset | 129 |
| automaattinen hälytysponnahdusikkunoiden toiminta | 22 |
| automaattinen jakso | 40 |
| automaattinen ponnahdusikkunahälytys | 113, 120 |

B

| | |
|-------------------------------|------------|
| Bosch IntuiKey -näppäimistö | |
| analoginen tila | 111 |
| digitaalinen tila | 107 |
| Komentotila | 111 |
| kuvakkeet | 111 |
| Bosch Video Management System | |
| Käytönaikainen ohje | 7 |
| BVMS Export Player | 64, 65, 74 |

D

| | |
|--------------------------|------------|
| digitaalinen näppäimistö | 104 |
| digitaalinen zoomaus | 41, 61 |
| domekamera | 53, 54, 55 |
| DWF-tiedostot | |
| alkuperäinen näkymä | 56 |

E

| | |
|-------------------|--------|
| Enterprise System | 15 |
| esiasetettu jakso | 39 |
| etsiminen | |
| Lokimerkinnät | 83 |
| tietoja ohjeesta | 7 |
| Etävienti | 24, 74 |

F

| | |
|-----------------|----|
| Forensic Search | 81 |
|-----------------|----|

H

| | |
|---------------------------------|----------------|
| hae hälytystallennus | 68 |
| hae liike | 136 |
| hae tekstitiedot | 68, 87 |
| hae video | 68 |
| hakeminen | |
| Lokimerkinnät | 82, 83, 84, 88 |
| haku | |
| Looginen Puu | 37 |
| HD-kamera | 129 |
| Hiusviiva | 136 |
| HTML-tiedostot | 132 |
| hälytysjakso | 117 |
| hälytyskamera | |
| analoginen monitori | 93 |
| hälytyskartta | 56 |
| Hälytyskuvaikkuna | 38 |
| hälytystallennuksen haku | 68 |
| hälytystallennus | 39 |
| haku | 68 |
| NVR-tallenteet | 39 |
| VRM-tallenteet | 39 |
| hälytysten automaattinen näyttö | 22 |

I

| | |
|----------------------|-----|
| IntuiKey-näppäimistö | 104 |
|----------------------|-----|

J

| | |
|------------------------|--------|
| jaa vienti | 75 |
| jakso | 39, 40 |
| Julkaisutiedot | 12 |
| järjestelmävaatimukset | 12 |

K

| | |
|-------------------------------|--------|
| kamerajakso | 39, 40 |
| automaattinen | 40 |
| esiasetettu | 39 |
| kamerakierto | 39, 40 |
| kartta | 132 |
| vilkkuva laitekuvake | 56 |
| värillinen laitekuvake | 56 |
| karttaikkuna | 57 |
| KBD Universal XF -näppäimistö | 104 |
| kirjanmerkin muokkaaminen | 63 |

| | | | |
|------------------------------|--------------------|---------------------------------|---------------|
| kirjanmerkki | 60 | O | |
| lataa | 63 | offline | 32 |
| lisää | 62 | ohittaminen | |
| muokkaa | 63 | kohde | 101 |
| muokkaaminen | 60, 132 | ohje | 7 |
| näyttäminen | 63 | ohjeen käyttäminen | 7 |
| tallenna | 62 | ohjeen tulostaminen | 7 |
| kohde | | Operator Client | |
| ohittaminen | 101 | käynnistä | 31 |
| koko näyttö | 43 | sulkeminen | 32 |
| Komentotila | 111 | P | |
| Kuvaikkuna | 132 | pakotettu virittäminen | 101, 102, 103 |
| kuvakkeet | 121 | panoraamakamera | |
| Bosch IntuiKey -näppäimistö | 111 | katselutilat | 24, 36 |
| kuvaosa | 41, 61 | panoraamakameran katselutilat | 24, 36 |
| Kuvaruutu | 35, 38, 43, 133 | pikanäppäimet | 138 |
| upotettu PTZ | 53 | pikatoisto | 41 |
| käynnistä | | poiskytkeminen | 101, 102, 103 |
| Operator Client | 31 | poista käyttäjä | 32 |
| käytetyt kuvakkeet | 121 | poistuminen | |
| käyttäjä | | Operator Client | 32 |
| poista | 32 | PTZ-kamera | 53, 54, 55 |
| L | | PTZ-lukitus | 47 |
| lataa | | PTZ-ohjaus | 135 |
| videotiedot | 80 | lukitus | 47 |
| lisätiedot | | päivitä vertailukuva | 47 |
| tekstitiedot | 87 | R | |
| lisää kirjanmerkki | 62 | radiopuhelin | 45 |
| Live-tila | 113, 135 | reaaliaikainen videokuva | 113 |
| livevideo | 132 | rikosilmoitinkeskus | 124 |
| Loki | 82, 83, 84, 86, 88 | S | |
| lokimerkintöjen haku | 82, 83, 84, 88 | salasanan muutos | 32 |
| Looginen Puu | | Sisäpuhelimtoiminto | 45 |
| haku | 37 | sovelluksen käytönaikainen ohje | 7 |
| M | | sovellusikkunat | 113 |
| Management Server | 12, 15 | sulkeminen | |
| manuaalinen tallennus | 23, 39 | Operator Client | 32 |
| Map-based tracking assistant | 56, 57, 119, 120 | Suosikki | 61 |
| monikanavainen | 41 | T | |
| muuta kokoa | 38 | tallenna kirjanmerkki | 62 |
| muuta salasana | 32 | tallennetun videon haku | 68 |
| N | | tallennuslaatu | 39 |
| NVR | 12 | tallennuslähde | 91, 133 |
| NVR-tallenteet | | tarkastele kameraa | 35 |
| hälytystallennus | 39 | tarkasteleminen | |
| Näppäimistö | 104 | näytöt | 34 |
| näyttäminen | | tarkista aitous | 72 |
| näytöt | 34 | | |
| Näytä | 61 | | |

| | | | |
|---------------------------------|---------|----------------------|---------------|
| TCP | 50 | videon rajoittaminen | 70 |
| tekstitiedot | | videotiedot | |
| haku | 68, 87 | lataa | 80 |
| tekstitietojen haku | 68, 87 | tuonti | 80 |
| tietovirran valinta | 48 | vienti | |
| tietty tapahtuma | 136 | jako | 75 |
| todennus | 72, 73 | video | 74 |
| toista video | 132 | video- | 136 |
| toisto | 115 | vilkkuva laitekuvake | 56 |
| toiston ohjaus | | virittäminen | 101, 102, 103 |
| siirry uusimpaan tallenteeseen | 136 | VRM-tallenteet | |
| siirry vanhimpaan tallenteeseen | 136 | hälytystallennus | 39 |
| tauko | 136 | välitön toisto | 44 |
| toisto | 136 | väri | 136 |
| toisto taaksepäin | 136 | Y | |
| yksi ruutu eteenpäin | 136 | Yhteensopivuustila | 23 |
| yksi ruutu taaksepäin | 136 | yhteysongelmat | 50 |
| Toistotila | 115 | yksi ruutu | |
| transkoodattu video | 50, 90 | eteenpäin | 136 |
| tuo viety video | 80 | taaksepäin | 136 |
| tuonti | | yleiset asetukset | 129 |
| videotiedot | 80 | Z | |
| tuotteen esite | 12 | ZIP-vienti | 77 |
| työkalurivi | 43 | | |
| täyskuvanäyttötila | 43 | | |
| U | | | |
| unmanaged site, käyttö | 83 | | |
| upotettu PTZ | 53, 134 | | |
| uuden kokoonpanon estäminen | 32 | | |
| uuden kokoonpanon hylkääminen | 32 | | |
| uuden kokoonpanon hyväksyminen | 32 | | |
| uusi kokoonpano saatavilla | 32 | | |
| W | | | |
| vaihda | 38 | | |
| panoraamakatselutila | 36 | | |
| VCA | | | |
| ota käyttöön | 44, 81 | | |
| poista käytöstä | 44, 81 | | |
| vertailukuva | 47 | | |
| video | | | |
| haku | 68 | | |
| vientti | 74 | | |

Bosch Security Systems B.V.

Torenallee 49

5617 BA Eindhoven

Netherlands

www.boschsecurity.com

© Bosch Security Systems B.V., 2022

Building solutions for a better life.

202205091314