



**BOSCH**

**BVMS**

**tr**

Kullanım Kılavuzu



# İçindekiler

<b>1</b>	<b>Yardım menüsünün kullanımı</b>	<b>7</b>
1.1	Bilgi bulma	7
1.2	Yardım'ın yazdırılması	8
<b>2</b>	<b>Giriş</b>	<b>9</b>
2.1	BVMS sürümleri	11
<b>3</b>	<b>Sisteme genel bakış</b>	<b>12</b>
3.1	Donanım gereksinimleri	13
3.2	Yazılım gereksinimleri	13
3.3	Lisans gereksinimleri	13
<b>4</b>	<b>Konseptler</b>	<b>14</b>
4.1	BVMS tasarım konseptleri	14
4.1.1	Tek Management Server Sistemi	14
4.1.2	Enterprise System	15
4.1.3	Server Lookup	16
4.1.4	Unmanaged site	17
4.2	Kayıt	19
4.2.1	Otomatik Ağ Kurtarma (ANR)	19
4.2.2	Depolamayla ilgili olaylarla hakkındaki genel bilgiler	20
4.3	Alarm yönetimi	21
4.4	Etkinlik dışı durumda oturumu kapatma	23
4.5	Sürümden bağımsız Operator Client	23
4.5.1	Uyumluluk Modunda Çalışma	24
4.6	Bir panoramik kameranın görüntüleme modları	24
4.6.1	360° panoramik kamera - zemine veya tavana monte edilmiş	25
4.6.2	180° panoramik kamera - zemine veya tavana monte edilmiş	27
4.6.3	360° panoramik kamera - duvara monte edilmiş	28
4.6.4	180° panoramik kamera - duvara monte edilmiş	29
4.6.5	Bir panoramik kamerada kırılmış görünüm	30
4.7	SSH Tünelleme	31
<b>5</b>	<b>Başlangıç</b>	<b>32</b>
5.1	Operator Client uygulamasının başlatılması	32
5.2	Operator Client'ı komut satırı parametreleriyle başlatma	33
5.3	Yeni bir yapılandırmayı kabul etme	33
5.4	Sisteme erişim	34
5.5	Sunucu Araması'nın kullanımı	34
<b>6</b>	<b>Kamera görüntülerini görüntüleme</b>	<b>35</b>
6.1	Saat dilimi seçme	35
6.2	Bir kameranın Görüntü panelinde görüntülenmesi	36
6.3	Panoramik bir kameranın görüntülenmesi	36
6.4	Panoramik kameranın görüntüleme modunu değiştirme	37
6.5	Bir çift termal/optik kamerayı görüntüleme	37
6.6	Birden fazla Yönetim Sunucusundan gelen kameraların görüntülenmesi	38
6.7	Mantıksal Ağaçta öge bulunması:	38
6.8	Görüntü paneli satırlarının sayısı değiştirme	38
6.9	Görüntü panellerinin düzenlenmesi ve yeniden boyutlandırılması	39
6.10	Alarm Görüntüsü penceresinin görüntülenmesi	40
6.11	Manuel kaydın başlatılması	40
6.12	Hazır konfigürasyonlu bir kamera sekansının başlatılması	40

6.13	Otomatik kamera sekansı başlatmak	41
6.14	Tek kanallı ses modunun kullanılması	42
6.15	Çok kanallı ses modunun kullanılması	42
6.16	Dijital zoom'un kullanılması	43
6.17	Tekli görüntü bölmesini kaydetme	43
6.18	Tekli görüntü bölmesini yazdırma	44
6.19	Tam ekran moduna geçiş	44
6.20	Görüntü paneli çubuklarının gösterilmesi veya gizlenmesi	44
6.21	Bilgilerin kamerada görüntülenmesi	44
6.22	Video içerik analizini (VCA) etkinleştirme	45
6.23	Video içerik analizi (VCA) kurallarını gösterme	45
6.24	Anında oynatımın başlatılması	45
6.25	Bir monitöre kamera atama	46
6.26	Ses modunun kullanılması	46
6.27	Intercom işlevselliğinin kullanılması	46
6.28	PTZ kamera kontrolünün kilitlenmesi	48
6.29	Referans görüntüsünü güncelleme	48
6.30	Bir monitör grubunu görüntüleme	49
6.31	Görüntüleme için canlı akış seçme	49
6.32	Düşük bant genişliği aracılığıyla video görüntüleme	50
6.33	Güvenli bağlantı için TCP kullanma	52
6.34	Yönetilmeyen bir siteye bağlanma	52
6.35	Video analizi alarmının görüntülenmesi	53
6.36	Intelligent Insights pencere öğelerini görüntüleme	53
7	<b>PTZ kameraları kullanma</b>	<b>54</b>
7.1	PTZ kameralarının kontrol edilmesi	54
7.2	Bir PTZ kameranın pencere içi kontrolünü kullanma	54
7.3	ROI işlevinin kullanılması	55
7.4	Intelligent Tracking'in Kullanılması	56
8	<b>Haritaları, genel haritayı ve harita görünüm pencerelerini kullanma</b>	<b>57</b>
8.1	Saha haritasında görüntüleme	57
8.2	Bir harita görünüm penceresinde görüntüleme	58
8.3	Map-based tracking assistant'ı kullanma	58
9	<b>Sık kullanılanların ve yer işaretlerinin kullanılması</b>	<b>61</b>
9.1	Öğelerin Sık Kullanılanlar Ağacına eklenmesi	61
9.2	Görünümlerin oluşturulması/düzenlenmesi	62
9.3	Yer işaretinin eklenmesi	63
9.4	Yer işaretinin düzenlenmesi	64
9.5	Yer işareti yükleme	64
9.6	Yer işaretlerinin aktarılması	65
9.6.1	Yer İşaretini Aktar iletişim kutusu	65
9.6.2	Çok sayıda Yer İşaretini Aktar iletişim kutusu	66
10	<b>Kayıtlı videoların yönetilmesi</b>	<b>68</b>
10.1	Saat dilimi seçme	68
10.2	Kayıtlı videoyu bulma	69
10.2.1	Video Arama Sonuçları penceresi	70
10.3	Kayıtlı videoların oynatılması	70
10.4	Zaman çizelgesini kullanma	70
10.5	Oynatım hızının değiştirilmesi	71

10.6	Videoyu kısıtlama veya kısıtını kaldırma	71
10.7	Videoyu koruma veya korumayı kaldırma	71
10.8	Video verilerinin silinmesi	72
10.9	Video verisinin asıllığını doğrulama	73
10.9.1	Video Asıllık doğrulaması sonuç iletişim kutusu	73
10.10	Video verilerinin gönderilmesi	75
10.10.1	Bir zaman aralığını dışa aktarma	77
10.10.2	Tek bir arama girişini dışa aktarma	77
10.10.3	Tek bir dosyaya aktarma	78
10.10.4	Dışa aktarma için bir şifre oluşturma	78
10.10.5	Videoyu Ver iletişim kutusu	79
10.10.6	Ver iletişim kutusu	80
10.11	Dışa aktarılan videoyu yükleme	81
10.12	Video içerik analizini (VCA) etkinleştirme	82
10.13	Forensic Search İşlemi Yapma	82
10.14	Forensic Search Sonuçları penceresi	83
10.15	Kayıt defteri girişlerini bulma	84
10.15.1	Unmanaged site'da oturumları bulma	84
10.15.2	Lütfen bir Sunucu seçin	85
10.15.3	Arama Parametrelerini Seç iletişim kutusu	85
10.15.4	Olay Seçimi iletişim kutusu	86
10.15.5	Aygrıt Seçimi iletişim kutusu	87
10.15.6	Arama Koşulları iletişim kutusu	87
10.15.7	Kayıt Defteri Sonuçları iletişim kutusu	87
10.16	Metin verilerini görüntüleme	88
10.17	Metin verileri arama	89
10.18	Kayıt defteri girişlerinde metin verileri arama	90
10.19	Metin verilerini günlük kayıt defteri girişlerinden silme	90
10.20	Düşük bant genişliği aracılığıyla video görüntüleme	91
10.21	Kayıt kaynağının değiştirilmesi	93
10.22	Yönetilmeyen bir siteye bağlanma	93
11	<b>Olay ve alarmların yönetimi</b>	<b>95</b>
11.1	Bir alarmin kabul edilmesi	95
11.2	Bir alarma yorum eklenmesi	96
11.3	Bir alarmin silinmesi	96
11.4	Alarm Listesi penceresinin özelleştirilmesi	97
11.5	Canlı Görüntü penceresinin görüntülenmesi	97
11.6	Alarm görüntü penceresindeki alarm ekranları arasında geçme	97
11.7	Bir iş akışının başlatılması	98
11.8	Bir alarmin kabul edilmesini geri almak	98
11.9	Kullanıcı olayının tetiklenmesi	99
11.10	Alarm Listesi penceresi	99
12	<b>Kişi Tanıma alarmlarını yönetme</b>	<b>101</b>
12.1	Bir Kişi Tanıma alarmı için kişileri yönetme	101
13	<b>İzinsiz giriş paneli işlevlerini kontrol etme</b>	<b>103</b>
13.1	Alarm sirenlerini kapatma	103
13.2	İşletim kapıları	103
13.3	Bir noktayı atlamak	103
13.3.1	Bir bölgenin alarmını kurma	104

<b>14</b>	<b>Kartlı geçiş işlevlerini kontrol etme</b>	<b>105</b>
<b>14.1</b>	Giriş izni verme ve reddetme	<b>105</b>
<b>14.2</b>	Kapıları çalıştırma	<b>105</b>
<b>15</b>	<b>CCTV klavyeyi kullanma</b>	<b>106</b>
<b>15.1</b>	KBD Universal XF klavyeyi kullanma	<b>106</b>
<b>15.1.1</b>	KBD Universal XF klavyesi kullanıcı arayüzü	<b>106</b>
<b>15.2</b>	Bosch IntuiKey klavye kullanıcı arayüzü	<b>108</b>
<b>15.2.1</b>	Durum ekranı	<b>109</b>
<b>15.3</b>	İş istasyonuna bağlı Bosch IntuiKey klavyesini kullanma	<b>109</b>
<b>15.3.1</b>	IntuiKey klavyeyi başlatma	<b>110</b>
<b>15.3.2</b>	Çalışma modlarının girilmesi	<b>110</b>
<b>15.3.3</b>	Kameraların görüntülenmesi	<b>110</b>
<b>15.3.4</b>	IntuiKey klavyenin kumanda kolunu kullanma	<b>111</b>
<b>15.3.5</b>	IntuiKey klavyenin yazılım tuşları kullanma	<b>112</b>
<b>15.4</b>	Bir video kod çözücüyü bağlı Bosch IntuiKey klavyesinin kullanılması	<b>114</b>
<b>15.4.1</b>	Klavyenin başlatılması	<b>114</b>
<b>15.4.2</b>	Kameraların görüntülenmesi	<b>114</b>
<b>15.4.3</b>	Kumanda kolunun kullanılması	<b>115</b>
<b>15.4.4</b>	Yazılım tuşlarının kullanılması	<b>115</b>
<b>16</b>	<b>Kullanıcı arayüzü</b>	<b>116</b>
<b>16.1</b>	Canlı izleme Modu	<b>116</b>
<b>16.2</b>	Kayıttan izleme Modu	<b>118</b>
<b>16.3</b>	Alarm ekranı	<b>120</b>
<b>16.4</b>	Map-based tracking assistant ekranı	<b>123</b>
<b>16.5</b>	Kullanılan simgeler	<b>124</b>
<b>16.6</b>	Menü komutları	<b>129</b>
<b>16.7</b>	Seçenekler iletişim kutusu	<b>132</b>
<b>16.7.1</b>	Kontrol sekmesi	<b>132</b>
<b>16.7.2</b>	Görüntüleyici sekmesi	<b>132</b>
<b>16.7.3</b>	Ses sekmesi	<b>133</b>
<b>16.7.4</b>	Çapraz kodlama sekmesi	<b>133</b>
<b>16.8</b>	Mantıksal Ağaç penceresi	<b>134</b>
<b>16.9</b>	Sık Kullanılanlar Ağacı penceresi	<b>135</b>
<b>16.10</b>	Yer işaretleri penceresi	<b>135</b>
<b>16.11</b>	Görüntü penceresi	<b>135</b>
<b>16.12</b>	Görüntü paneli	<b>136</b>
<b>16.13</b>	Arama kutusu	<b>137</b>
<b>16.14</b>	Aktarma penceresi	<b>137</b>
<b>16.15</b>	Harita penceresi	<b>138</b>
<b>16.16</b>	PTZ Kontrolü penceresi	<b>138</b>
<b>16.17</b>	Zaman Tablosu penceresi	<b>139</b>
<b>17</b>	<b>Klavye kısayolları</b>	<b>141</b>
<b>17.1</b>	Genel kontroller	<b>141</b>
<b>17.2</b>	Oynatım kontrolleri	<b>141</b>
<b>17.3</b>	Görüntü penceresi kontrolleri	<b>141</b>
<b>18</b>	<b>Sorun giderme</b>	<b>143</b>
<b>18.1</b>	Bosch IntuiKey klavyesine bağlantıyı tekrar kurma	<b>143</b>
	<b>Sözlük</b>	<b>144</b>
	<b>Dizin</b>	<b>149</b>

# 1 Yardıma menüsünün kullanımı



## Uyarı!

Bu belgede BVMS Viewer için kullanılmayan bazı işlevler açıklanmaktadır. Farklı BVMS sürümleri hakkında ayrıntılı bilgi için bkz. [www.boschsecurity.com](http://www.boschsecurity.com) ve BVMS Hızlı Seçim Kılavuzu: [BVMS Hızlı Seçim Kılavuzu](#).

BVMS'de bir şeyler yapma konusunda daha fazla bilgi edinmek için, aşağıdaki yöntemlerden birini kullanarak çevrimiçi Yardıma erişin.

### İçindekiler, Dizin veya Arama'yı kullanmak için:

- ▶ **Yardıma** menüsünde **Yardıma Göster**'ye tıklayın. Gezinmek için düğmeleri ve bağlantıları kullanın.

### Bir pencere veya iletişim kutusu ile ilgili yardıma almak için:

- ▶ Araç çubuğundaki  simgesine tıklayın.
- VEYA
- ▶ Bir program penceresi veya iletişim kutusu ile ilgili yardıma almak için F1 tuşuna basın.

## 1.1

### Bilgi bulma

Birkaç yolla Yardıma bölümünde bilgi bulabilirsiniz.

Çevrimiçi Yardıma bölümünde bilgi bulmak için:

1. **Yardıma** menüsünde **Yardıma** düğmesini tıklayın.
2. Soldaki panel görünmüyorsa, **Göster** tuşunu tıklayın.
3. Yardıma penceresinde aşağıdakileri yapın:

Tıklayın:	Yapılacak işlem:
<b>İçerik</b>	Çevrimiçi Yardıma'nın içindekiler tablosunu görüntüler. Konularla bağlantılı sayfaları görüntülemek için kitapları, sağdaki panelde ilgili konuyu görüntülemek için de sayfaları tıklayın.
<b>Dizin</b>	İstediğiniz kelime veya tümceleri arayın ya da dizin anahtar kelimeleri listesinden seçin. İlgili konuyu sağdaki panelde görüntülemek için anahtar kelimeyi çift tıklayın.
<b>Arama</b>	Konunun içeriğinde geçen kelimeleri veya tümceleri bulun. Metin alanına kelimeyi veya tümceyi yazın, ENTER tuşuna basın ve konu listesinden istediğiniz konuyu seçin.

Kullanıcı arayüzü metinleri **kalin** yazı tipiyle işaretlenir.

- ▶ Ok, altı çizili metni ve uygulamadaki bir öğeyi tıklatabileceğinizi belirtir.

### İlgili Konular

- ▶ Kullanmakta olduğunuz uygulama penceresi hakkındaki bilgileri içeren konuyu görüntülemek için tıklayın. Bu konu, pencere üzerindeki kontrol nesnelere ilgili bilgileri sunar.

*Konseptler, sayfa 14* seçili konular hakkında ilave bilgiler sağlar.



## Uyarı!

Bu simge, olası mal hasarı veya veri kaybı riskini gösterir.

## 1.2

### Yardım'ın yazdırılması

Çevrimiçi Yardım bölümünü kullanırken konuları ve bilgileri doğrudan tarayıcı penceresinden yazdırabilirsiniz.

**Yardım konusunu yazdırmak için:**

1. Sağdaki panelde sağ tıklayın ve **Yazdır**'ı seçin.  
**Yazdır** iletişim kutusu açılır.
  2. **Yazdır**'a tıklayın.
- ✓ Konu, belirtilen yazıcı kullanılarak yazdırılır.



## 2

## Giriş

BVMS ve Mobil Uygulama tarafından kullanılan Açık Kaynak Yazılım lisanslarına erişmek için bağlantıyı tıklayın:

<http://www.boschsecurity.com/oss/>



[patentlist.hevcadvance.com](http://patentlist.hevcadvance.com) adresinde listelenen patentlerin biri veya daha fazlası tarafından karşılanır.

Bu kılavuz, BVMS yazılımında işleyişin temel adımları boyunca sizi yönlendirecektir.

Ayrıntılı yardım ve adım adım talimatlar için Kullanıcı Kılavuzunu okuyun veya Çevrimiçi Yardımı kullanın.

## BVMS

## BVMS Export Player

BVMS Export Player aktarılan video klip kayıtlarını görüntüler.

## BVMS Viewer

BVMS Viewer, ağa bağlı Bosch kameralar ve kayıt cihazlarının canlı izlenmesi ve videolarının kayıttan izlenmesine yönelik bir IP video güvenlik uygulamasıdır. Yazılım paketi canlı izleme ve video kayıttan izleme için bir Operator Client ile bir Configuration Client'tan oluşur. BVMS Viewer mevcut Bosch IP video ürün yelpazesinin yanı sıra eski Bosch video cihazlarını da destekler.

BVMS Viewer tarafından kullanılan Açık Kaynak Yazılım lisanslarına erişmek için şu bağlantıya tıklayın:







<http://www.boschsecurity.com/oss.>

## BVMS Configuration Client

## BVMS Operator Client

The screenshot displays the BVMS Operator Client interface. On the left, there is a 'System Logical Tree' (11) showing the hierarchy of cameras and devices. The main area is divided into several video feeds (7, 8, 9) and a floor plan (6). The bottom section shows an alarm log (9) with columns for Alarm Title, Alarm State, Date/Time, Priority, Event Type, Device, Management Server, Info, Workflow, and Text Data.

Cat.	Alarm Title	Alarm State	Date/Time	Priority	Event Type	Device	Management Server	Info	Workflow	Text Data
...	Disconnected	Active	1/30/2020 9:07:55 AM	20	Connection State	CPNS DINO	Ref-Sys-1	Disconnected		
...	Monitor Group alarm	Accepted	1/30/2020 9:01:34 AM	20	Event Button Pressed	User Event 4	Ref-Sys-1	User manually triggered event		User manually triggered event, False, User 1, User Event 4
...	Alarm Notification	Accepted	1/30/2020 9:01:31 AM	20	Event Button Pressed	User Event 3	Ref-Sys-1	User manually triggered event		User manually triggered event, False, User 1, User Event 3
...	Force Workflow	Accepted	1/30/2020 9:00:30 AM	20	Event Button Pressed	User Event 1	Ref-Sys-1	User manually triggered event	001_ActionPlan01.htm	User manually triggered event, False, User 1, User Event 1

1	Menü çubuğu	Bir menü komutu seçmenizi sağlar.
2	Araç Çubuğu	Kullanılabilir düğmeleri görüntüler. Araç ipuçlarını görüntülemek için işaretçiyi simgelerin üzerinde tutun.
3	Kayıttan izleme kontrol düğmeleri	Anında kayıttan izlemeyi, kamera veya alarm sıralı gösterimini kontrol etmenizi sağlar.
4	Performans ölçer	CPU kullanımını görüntüler.
5	Saat dilimi seçici	Saatle ilgili metin kutularının çoğunda görüntülenecek saat dilimi için listeden bir satır seçin. Yalnızca, Mantıksal Ağaç içinde en az bir Management Server veya unmanaged site Operator Client ile başka bir zaman aralığında bulunuyorsa kullanılabilir.
6	Görüntü panelleri kontrol düğmeleri	Gerekli sayıda Görüntü paneli seçmenizi ve tüm Görüntü panellerini kapatmanızı sağlar.
7	Görüntü penceresi	Görüntü panellerini gösterir. Görüntü panellerini düzenlemenizi sağlar.
8	Görüntü paneli	Bir kamera, harita, görüntü veya belgeyi (HTML dosyası) gösterir.
9	 <b>Alarm Listesi</b> penceresi	Sistemin oluşturduğu tüm alarmları görüntüler. Bir alarmı kabul etmenizi veya silmenizi ya da örneğin, bakım görevlisine bir e-posta göndererek iş akışı başlatmanızı sağlar. Management Server bağlantısı kesildiğinde, Alarm Listesi görüntülenmez.
10	 <b>PTZ Kontrolü</b> penceresi	PTZ kamerayı kontrol etmenizi sağlar.
11	 <b>Mantıksal Ağaç</b> penceresi	Kullanıcı grubunuzun erişim yetkisine sahip olduğu cihazları görüntüler. Görüntü paneline atamak için bir cihaz seçmenizi sağlar.
	 <b>Sık Kullanılanlar Ağacı</b> penceresi	Mantıksal Ağaç'taki cihazları gerektiği gibi düzenlemenizi sağlar.
	 <b>Yer İmleri</b> penceresi	Yer işaretlerinin yönetilmesini sağlar.
	 <b>Harita</b> penceresi	Bir site haritası görüntüler. Haritanın belirli bir bölümünün görüntülenmesi için haritayı sürüklemenizi sağlar. Etkinleştirilirse Görüntü panelinde gösterilen her kamera için otomatik olarak bir harita görüntülenir. Bu durumda, kamera bir haritada yapılandırılmalıdır.

## 2.1 BVMS sürümleri

Farklı BVMS sürümleri size tam ölçeklenebilirlik sunar, böylece video gözetim sistemini ihtiyaçlarına göre büyütebilirsiniz.

BVMS'nin aşağıdaki sürümleri mevcuttur:

- BVMS Professional
- BVMS Enterprise
- BVMS Plus
- BVMS Lite
- BVMS Viewer

BVMS Viewer ve BVMS Professional Sadece Yazılım ürünleridir. Bunları Bosch DIVAR IP cihazlarında kullanamazsınız.

BVMS Lite ve BVMS Plus'ı Bosch DIVAR IP cihazlarında veya herhangi bir donanımda Yalnızca Yazılım ürünleri olarak kullanabilirsiniz.

Farklı BVMS sürümleri hakkında ayrıntılı bilgi için bkz. [www.boschsecurity.com](http://www.boschsecurity.com) ve BVMS Hızlı Seçim Kılavuzu:

[BVMS Hızlı Seçim Kılavuzu.](#)

### 3 Sisteme genel bakış



#### Uyarı!

Bu belgede BVMS Viewer için kullanılmayan bazı işlevler açıklanmaktadır. Farklı BVMS sürümleri hakkında ayrıntılı bilgi için bkz. [www.boschsecurity.com](http://www.boschsecurity.com) ve BVMS Hızlı Seçim Kılavuzu: [BVMS Hızlı Seçim Kılavuzu](#).

BVMS uygulamasını kurmak ve ayarlamak istiyorsanız BVMS konusunda bir sistem eğitimine katılın.

Desteklenen cihaz yazılım ve donanım sürümleri ile diğer önemli bilgiler için şu anki BVMS sürümünün Sürüm Notlarına bakın.

BVMS'nin kurulabileceği bilgisayar özellikleri hakkında bilgi için Bosch iş istasyonları ve sunucularının teknik broşürlerine bakın.

BVMS yazılım modülleri isteğe bağlı olarak tek bilgisayara da kurulabilir.

#### Önemli bileşenler

Bileşen	Açıklama
Management Server (Kurulumda seçilebilir)	Akış yönetimi, alarm yönetimi, öncelik yönetimi, Yönetim kayıt defteri, kullanıcı yönetimi, cihaz durum yönetimi. Ek Enterprise System lisansı: Enterprise User Group'ların ve Enterprise Account'ların yönetimi.
Config Wizard	Kayıt sisteminin kolay ve hızlı kurulumu.
Configuration Client (Kurulumda seçilebilir)	Operator Client için sistem yapılandırması ve yönetimi.
Operator Client (Kurulumda seçilebilir)	Canlı izleme, kayıtlara erişim ve kayıttan izleme, alarm ve birden fazla Management Server bilgisayarına eş zamanlı olarak erişme.
Video Recording Manager (Kurulumda seçilebilir)	Birden fazla iSCSI cihazı arasında yük dengelemesini yönetirken, bir taraftan da iSCSI cihazları üzerindeki veri depolama kapasitesini video kodlayıcılara atama. Kayıttan izleme video ve ses verilerini iSCSI'dan Operator Client'lara aktarma.
Mobile Video Service (Kurulumda seçilebilir)	BVMS'de yapılandırılmış bir kameradan gelen canlı ve kayıttan izleme video akışını, ağda mevcut bant genişliğine uygun olacak şekilde çapraz kodlayan bir çapraz video kodlama hizmeti sağlar. Bu hizmet, örneğin, iPhone veya Web istemcisi gibi video istemcilerinin sınırlı bant genişliğine sahip güvensiz ağ bağlantıları üzerinden çapraz kodlanmış video akışlarını almasını sağlar.
Web İstemcisi	Web tarayıcısı aracılığıyla canlı ve kayıttan izleme videolarına erişebilirsiniz.
Mobil Uygulama	Canlı ve kayıttan izleme videolarına erişmek için iPhone veya iPad'de Mobil Uygulama'yı kullanabilirsiniz.
Bosch Video Streaming Gateway (Kurulumda seçilebilir)	Başka marka kameraların entegrasyonunu sağlar (ör. düşük bant genişlikli ağlarda).

Bileşen	Açıklama
Cameo SDK (Kurulumda seçilebilir)	Cameo SDK BVMS canlı ve kayıttan izleme Görüntü panellerinin harici üçüncü taraf uygulamanıza katıştırılması için kullanılır. Görüntü panelleri BVMS tabanlı kullanıcı izinlerini uygular. Cameo SDK, Operator Client benzeri uygulamaları oluşturmanızı sağlayan BVMS Operator Client işlevlerinin bir alt kümesini sağlar.
Client Enterprise SDK	Client Enterprise SDK ile harici uygulamalar tarafından bir Enterprise System'in Operator Client davranışının kontrol edilmesi ve izlenmesi sağlanır. SDK, çalıştırılarak erişilebilen Operator Client ile bağlı cihazlara göz atmanızı ve bazı kullanıcı arayüzü işlevlerini kontrol etmenizi sağlar.
Client SDK / Server SDK	Server SDK, komut denetimleri ve harici uygulamalarla Management Server'ı kontrol etmek ve izlemek için kullanılır. Bu arayüzleri geçerli bir yönetici hesabıyla kullanabilirsiniz. Client SDK, harici uygulamalar ve denetimlerle (ilgili sunucu yapılandırmasının parçası) Operator Client'ı kontrol etmek ve izlemek için kullanılır.

### 3.1 Donanım gereksinimleri

BVMS veri sayfasına bakın. Ayrıca platform bilgisayarlar için veri sayfaları bulunmaktadır.

### 3.2 Yazılım gereksinimleri

Bosch VMS Viewer, diğer BVMS bileşenlerinden biri kurulu olan bilgisayara kurulamaz.  
BVMS veri sayfasına bakın.

### 3.3 Lisans gereksinimleri

Kullanılabilir lisanslar için bkz. Bosch Video Management System BVMS veri sayfası.

## 4 Konseptler



### Uyarı!

BVMS Viewer yalnızca temel özellikler sunar. Gelişmiş özellikler BVMS Professional'da yer alır. Farklı BVMS sürümleri hakkında ayrıntılı bilgi için bkz. [www.boschsecurity.com](http://www.boschsecurity.com) ve BVMS Hızlı Seçim Kılavuzu: [BVMS Hızlı Seçim Kılavuzu](#).

Bu bölüm, seçili konular hakkında bilgiler sunar.

### 4.1 BVMS tasarım konseptleri

#### ***Tek Management Server Sistemi, sayfa 14***

Tek bir BVMS Management Server Sistemi, 2000 adede kadar kameranın/video kodlayıcının yönetilmesine, izlenmesine ve kontrol edilmesine olanak tanır.

#### ***Enterprise System, sayfa 15***

Bir Enterprise Management Server birden fazla Management Servers'a erişim olanağı sunar. Enterprise System birden fazla alt sistemden alınan olaylar ve alarmlara tam erişim sağlar.

#### ***Server Lookup, sayfa 16***

Server Lookup özelliği, BVMS Operator Client'a kullanılabilir BVMS Management Servers'lardan oluşan bir liste sağlar. Operatör, kullanılabilir sunucu listesinden bir sunucu seçebilir. Management Server'a bağlı olan İstemci, Management Server'a tam olarak erişebilir.

#### ***Unmanaged site, sayfa 17***

Cihazlar unmanaged sites olarak gruplandırılabilir. unmanaged sites altındaki cihazlar Management Server tarafından izlenmez. Management Server, Operator Client'a bir unmanaged sites listesi sağlar. Operatör siteye istek üzerine bağlanabilir ve canlı video verileri ile kayıtlı video verilerine erişim kazanır. Olay ve alarm yönetimi, unmanaged site konseptinde kullanılamaz.

#### 4.1.1 Tek Management Server Sistemi

- Tek bir BVMS Management Server 2000 adede kadar kanalı yönetebilir.
- Bir BVMS Management Server tüm sistemin yönetilmesini, izlenmesini ve kontrolünü sağlar.
- BVMS Operator Client, Management Server'a bağlıdır ve olaylar ile alarmları BVMS Management Server'dan alarak canlı ve kayıttan izlemeyi gösterir.
- Çoğu durumda, tüm cihazlar yüksek bir bant genişliğine ve düşük gecikmeye sahip bir yerel alan ağındadır.

Sorumluluklar:

- Verileri yapılandırma
- Olay günlüğü (kayıt defteri)
- Kullanıcı profilleri
- Kullanıcı öncelikleri
- Lisanslama
- Olay ve alarm yönetimi



	Canlı izleme, kayıttan izleme, olaylar, alarmlar
	Management Server
	Operator Client / Configuration Client
	Kameralar
	VRM
	iSCSI
	Diğer cihazlar

#### 4.1.2

#### Enterprise System

- Bir BVMS Enterprise System'in hedefi bir Operator Client kullanıcısının aynı anda birden fazla Management Servers'a (alt sistemler) erişmesini sağlamaktır.
- Bir Enterprise Server'a bağlı olan istemciler alt sistemlerdeki tüm kameralara ve kayıtlara tam yetkiyle erişime sahiptir.
- Bir Enterprise Server'a bağlı olan istemciler tüm alt sistemlere ait olaylar ve alarmlara ilişkin tam gerçek zamanlı farkındalığa sahiptir.
- Tipik uygulama alanları:
  - Metrolar
  - Havaalanları

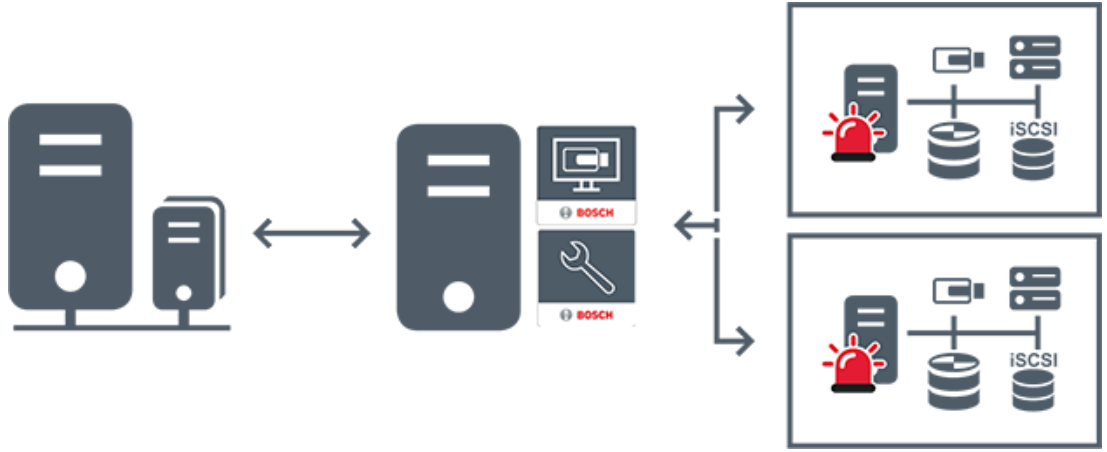

	Canlı izleme, kayıttan izleme, olaylar, alarmlar
	BVMS Enterprise Management Server
	BVMS Operator Client / Configuration Client
	BVMS Alt Sistem

**Bkz.**

- *Sisteme erişim, sayfa 34*

**4.1.3****Server Lookup**

- BVMS Server Lookup özelliği, Operatörlerin sunulan sunucu listesi dışındaki bir BVMS Management Server'a bağlanmasını sağlar.
- Configuration Client veya Operator Client'in tek bir kullanıcısı birden fazla sistem erişim noktasına sırayla bağlanabilir.
- Sistem erişim noktaları Management Server veya Enterprise Management Server olabilir.
- Server Lookup, Sunucu Listesini barındırmak için özel Management Server kullanır.
- Server Lookup ve Management Server veya Enterprise Management Server bir makinede işlevsel olarak çalıştırılabilir.
- Server Lookup, sizi adlarına veya açıklamalarına göre sistem erişim noktalarını bulma konusunda destekler.
- Operator Client Management Server'a bağlandıktan sonra olaylar ile alarmları BVMS Management Server'dan alarak canlı ve kayıttan izlemeyi gösterir.



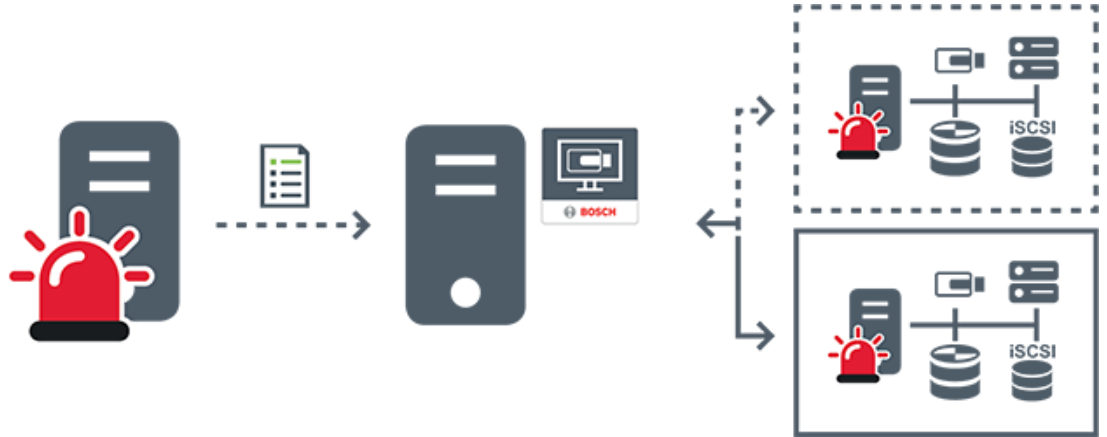

	İsteğe bağlı canlı, kayıttan izleme, olaylar, alarmlar - bağlı
	İsteğe bağlı canlı, kayıttan izleme, olaylar, alarmlar - bağlı değil
	Management Server
	Sunucu listesi
	Operator Client
	Sunucu listesindeki bağlı BVMS
	Sunucu listesindeki bağlı olmayan BVMS

**Bkz.**

- *Sunucu Araması'nın kullanımı, sayfa 34*

**4.1.4****Unmanaged site**

- Çok sayıda küçük alt sisteme sahip BVMS'teki bir sistem tasarımı seçeneği.
- Bir BVMS Management Server'a 9999 adede kadar konumda bulunan altsistemleri eklemeye olanak sağlar
- Operatörler aynı anda en fazla 20 sitesya ait canlı ve kayıtlı video verilerine erişebilir.
- Kolay bir gezinme için, sites klasörlerde gruplandırılabilir veya haritalara yerleştirilebilir. Önceden tanımlanan kullanıcı adı ve parola, operatörlerin bir siteya hızlı bir şekilde bağlamalarını sağlar.

unmanaged site konsepti, IP tabanlı BVMS sisteminin yanı sıra analog DVR çözümlerini destekler:

- Bosch DIVAR AN 3000/5000 analog kayıt cihazları
- DIVAR hybrid kayıt cihazları
- DIVAR network kayıt cihazları
- DIP 3000/7000 cihazları IP tabanlı kaydı
- Tekli BVMS Management Server Sistemi

Merkezi izlemeye site ekleme yalnızca site başına bir lisans gerektirir ve sitedeki kanal sayısından bağımsızdır.

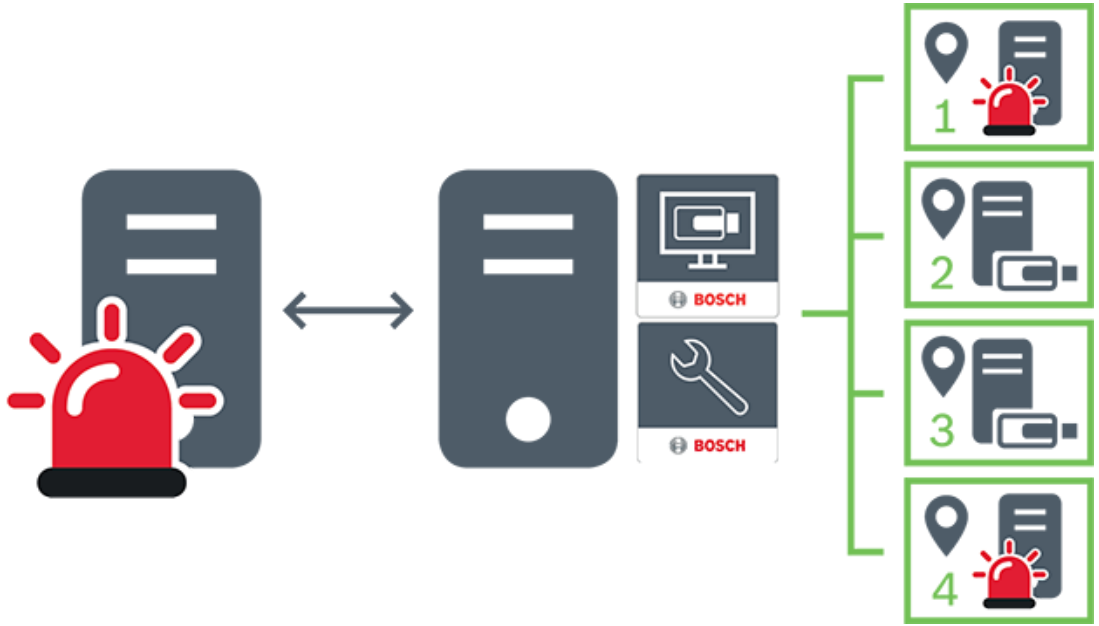

	Canlı izleme, kayıttan izleme, olaylar, alarmlar
	İsteğe bağlı canlı ve kayıttan izleme video trafiği
	Management Server
	Operator Client / Configuration Client
	site
	DVR

## 4.2 Kayıt

Bu bölümde, sistemdeki kayıt ve kayıttan izlemeyle ilgili farklı işlevler açıklanmaktadır.

### 4.2.1 Otomatik Ağ Kurtarma (ANR)



#### Uyarı!

BVMS Viewer yalnızca temel özellikler sunar. Gelişmiş özellikler BVMS Professional'da yer alır. Farklı BVMS sürümleri hakkında ayrıntılı bilgi için bkz. [www.boschsecurity.com](http://www.boschsecurity.com) ve BVMS Hızlı Seçim Kılavuzu: [BVMS Hızlı Seçim Kılavuzu](#).

#### Kullanım amacı

Ağda veya merkezi veri depolamada bir arıza olduğunda ANR işlevi, video kodlayıcının yerel olarak arabelleğe alınmış kayıp zaman aralığı kaydını bu arıza düzeltildikten sonra merkezi veri depolamaya iletmesini sağlar.

Aşağıdaki grafik, bir ağ veya veri depolama arızası giderildikten sonra gerçekleşen video veri iletimini göstermektedir.

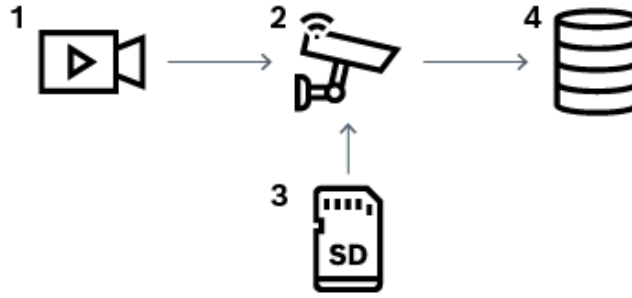

1	Video
2	Video Kodlayıcı, IP ağ
3	SD kart (döngüsel arabellek)
4	iSCSI hedefi (merkezi veri depolama)

#### Örnek: Ağ arızasının geçici çözümü

Ağda beklenmedik bir arıza olursa ANR işlevi, ağ tekrar kullanılabilir hale gelince merkezi veri depolamayı yerel olarak arabelleğe alınmış kayıtlarla tamamlar.

#### Örnek: Ağ kullanılmadığında video verilerinin saklanması

İstasyonlar arasında bir yerde bulunan bir metro aracının merkezi veri depolamaya ağ bağlantısı yoktur. Arabelleğe kaydedilmiş veriler, yalnızca metro aracı düzenli aralıklarla duraklarda durduğunda merkezi veri depolama cihazına iletilebilir.

Arabelleğe alınmış kaydın aktarılması için gerekli sürenin bir istasyonda durma süresinden uzun olmamasını sağlayın.

#### Örnek: Alarm kaydı için ANR

Alarm öncesi kayıt yerel olarak saklanır. Bu alarm öncesi kayıt yalnızca alarm durumunda merkezi veri depolamaya iletilir. Alarm durumu oluşmazsa kullanılmayan alarm öncesi kayıt, merkezi veri depolamaya iletilemez ve dolayısıyla ağ için yük oluşturmaz.

## Sınırlamalar



### Uyarı!

Video kodlayıcıda `user` ve `live` şifreleri ayarlanmışsa, yerel veri depolama ortamından kayıttan izleme özelliğini kullanamazsınız. Gerekirse şifreleri kaldırın.

ANR işlevi yalnızca VRM kaydıyla çalışır.

ANR fonksiyonu, canlı izleme için ayarlanan güvenli bir bağlantıya sahip video kodlayıcı ile çalışmaz.

ANR işlevini kullanmak için, video kodlayıcının veri depolama ortamını ayarlamış olmanız gerekir.

ANR işlevini ayarladığınız video kodlayıcı, cihaz yazılımı sürüm 5.90 veya üzerine sahip olmalıdır. Video kodlayıcı tiplerinin hepsi ANR işlevini desteklemez.

ANR işlevini çift kayıtlı birlikte kullanamazsınız.

iSCSI veri depolama sisteminiz düzgün şekilde ayarlanmış olmalıdır.

ANR işlevini ayarlayamıyorsanız bunun olası nedenleri aşağıdaki listede verilmiştir:

- Video kodlayıcıya erişilemiyor (yanlış IP adresi, ağ arızası vb.).
- Video kodlayıcının veri depolama ortamı kullanılamıyor veya salt okunur.
- Yanlış cihaz yazılımı sürümü.
- Video kodlayıcı tipi ANR işlevini desteklemiyor.
- Çift kayıt aktif.

## 4.2.2

### Depolamayla ilgili olaylarla hakkındaki genel bilgiler

Bu bölümde, depolamayla ilgili farklı olaylar açık açıklanmaktadır.

#### Önbellek Depolama Durumu

Ağda veya merkezi veri depolamada bir arıza olduğunda ANR işlevi, video kodlayıcının yerel olarak arabelleğe alınmış kayıp zaman aralığı kaydını bu arıza düzeltildikten sonra merkezi veri depolamaya iletmesini sağlar.

Arabellek saklama durumları şunlardır:

- **Veri Depolama Durumu Bilinmiyor**
- **Veri Depolama Durumu Sorunsuz**
- **Veri Depolama Durumu Kritik Önbellek Dolu Seviyesi**
- **Veri Depolama Durumu Arızası**

#### Önbellek Veri Depolama Taşması

Bu olay, depolama arabelleğinin zaten dolu olduğunu ve kaydın bir daha merkezi depolama alanına iletilmediğini gösterir.

#### Veri Depolama Durumu / İkincil Veri Depolama Durumu

**Veri Depolama Durumu** bir kamera ile merkezi depolama alanı arasındaki bağlantının durumunu gösterir. **Veri Depolama Durumu Arızası** olayı, kameranın merkezi depolama alanıyla olan bağlantısının kesilmesi durumunda tetiklenir. Bağlantı sadece kısa bir süreyle kesiliyorsa bu olayın video verilerinin kayıp olduğunu göstermesi gerekmez.

Depolama durumları şunlardır:

- **Veri Depolama Durumu Bilinmiyor**
- **Veri Depolama Durumu Sorunsuz**
- **Veri Depolama Durumu Arızası**

**Kayıt monitörü durumu / İkincil kayıt monitörü durumu**

Bu olay kayıt izlemeyi gösterir. Kamera, kaydı RAM'de arabelleğe alabildiği sürece hiçbir alarm tetiklenmez. **Kayıt monitörü durumu kayıt kaybı** olayı, yalnızca video verileri son iki dakika içinde RAM'de arabelleğe alınamaz ve kaybedilirse tetiklenir. Ayrıca olay, video verilerinin kaybolduğu süreyi gösterir.

Kayıt monitörü durumları şunlardır:

- **Kayıt monitörü durumu bilinmiyor**
- **Kayıt monitörü durumu uygun**
- **Kayıt monitörü durumu kayıt kaybı**

**Bkz.**

- *Otomatik Ağ Kurtarma (ANR), sayfa 19*

## 4.3

### Alarm yönetimi

Her alarm, bir veya daha fazla kullanıcı grubu tarafından yönetilecek şekilde ayrı ayrı yapılandırılabilir. Bir alarm meydana geldiğinde, bu alarmı alacak şekilde yapılandırılmış kullanıcı grupları tüm kullanıcıların Alarm Listesinde gösterilir. Bu kullanıcılardan herhangi biri alarmla ilgili bir işlem yapmaya başladığında alarm, tüm diğer kullanıcıların Alarm Listesinden silinir.

Alarmlar, iş istasyonunun alarm monitöründe gösterilir. Bu davranış aşağıdaki paragraflarda anlatılmaktadır.

**Alarm akışı**

1. Sistemde bir alarm meydana gelir.
2. Alarm uyarıları, bu alarm için ayarlanmış tüm kullanıcıların Alarm Listesinde görüntülenir. Alarm videosu, ayarlanmış monitörlerde anında gösterilir. Otomatik olarak gösterilen bir alarmda alarm videosu da otomatik olarak Operator Client iş istasyonunun alarm monitörlerinde gösterilir.  
Alarm otomatik silinen bir alarm olarak ayarlanmışsa otomatik silinme süresi tamamlandıktan sonra Alarm Listesinden kaldırılır (Configuration Client uygulamasında ayarlanır).  
Monitörlerde, VIP XD'lerden gelen her dörde bölünmüş ekran görünümü geçici olarak tam ekran görüntüleriyle değiştirilir.
3. Kullanıcılardan biri alarmı kabul eder. Ardından alarm videosu kullanıcının iş istasyonunda gösterilir (otomatik açılır pencere aracılığıyla zaten gösterilmiyorsa). Alarm, diğer tüm Alarm Listelerinden ve alarm video gösterimlerinden kaldırılır.
4. Alarmı kabul eden kullanıcı, bir eylem planının okunması ve yorumların girilmesini içerebilecek bir iş akışı başlatır. Bu adım isteğe bağlıdır; iş akışı gereksinimleri yönetici tarafından ayarlanabilir.
5. Son olarak kullanıcı alarmı siler. Bu Alarm Listesindeki alarmı ve alarm görüntülemesini kaldırır.

Bir monitör grubunda monitörler alarm meydana gelmeden önce görüntülenen kameralara geri döner.

**Alarm Görüntüsü penceresi**

1. Alarm videosunu görüntülemek için, Alarm Görüntüsü penceresi alarm gösterimi için ayarlanmış olan monitörde Canlı veya Kayıttan İzleme Görüntü penceresinin yerini alır.
2. Her alarmın bir Görüntü paneli satırı bulunur. Her alarmla en fazla 5 Görüntü paneli ilişkilendirilebilir. Bu Görüntü panelleri canlı video, kayıttan izleme videosu veya haritaları görüntüleyebilir.

Bir monitör grubunda her alarm, kameraları bir dizi monitöre çağırabilir. Dizideki kameraların sayısı, monitör grubundaki sütunların sayısı ile sınırlıdır. Satırda bulunan ve alarm videosu için kullanılmayan monitörler, geçerli gösterimle devam etmek veya boş ekran görüntülemek üzere yapılandırılabilir.

3. Yüksek öncelikli alarmlar, hem monitör satırlarında hem de Operator Client iş istasyonu ekranı alarm satırlarında düşük öncelikli alarmların üzerinde gösterilir.
4. Alarm görüntüsü penceresi Alarm görüntüsü satırlarıyla tamamen doluysa ve ilave bir alarmın görüntülenmesi gerekiyorsa, en düşük öncelikli alarmlar Alarm görüntüsü penceresinin en alt satırında birikir. Alarm satırının sol kısmındaki kontroller yardımıyla alarmlar arasında dolaşabilirsiniz.  
Operator Client iş istasyonu ekranında bulunan **Monitörler** penceresindeki kontrol düğmeleriyle, monitör gruplarındaki alarm yığınları arasında dolaşabilirsiniz. Alarm durumundaki monitörler, yanıp sönen "LED'ler" ile kırmızı simgelerle gösterilir. Alarm başlığı, süresi ve tarihi, isteğe bağlı olarak tüm monitörlerde veya yalnızca alarm satırındaki ilk monitörde görüntülenebilir.
5. Eşit önceliğe sahip alarmlar için yönetici, sıralama davranışını yapılandırabilir:
  - Son Giren İlk Çıkar (LIFO, Last-in-First-out) modu: bu ayarlama, yeni alarmlar aynı önceliğe sahip eski alarmların üzerine yerleştirilir.
  - İlk Giren İlk Çıkar (FIFO, First-in-First-out) modu: bu ayarlama, yeni alarmlar aynı önceliğe sahip eski alarmların altına yerleştirilir.
6. Bir alarmın Görüntü satırı, Alarm Görüntüsü penceresinde iki şekilde görüntülenebilir:
  - Alarm oluşturulduğunda (otomatik gösterilen). Bu, alarm önceliği gösterim önceliğinden daha yüksek olduğunda meydana gelir.
  - Alarm kabul edildiğinde. Bu, alarm önceliği gösterim önceliğinden daha düşük olduğunda meydana gelir.

#### Otomatik gösterilen alarmlar

Alarm önceliğine bağlı olarak alarmlar, Alarm Görüntüsü penceresinde otomatik olarak görüntülenecek şekilde konfigüre edilebilir. Ayrıca, her kullanıcı grubunun canlı ve oynatım gösterimine öncelikler atanır. Kullanıcı ekranının önceliğinden daha yüksek önceliğe sahip alarmlar alındığında alarm, kendi alarm satırını Alarm Görüntüsü penceresinde otomatik olarak görüntüler. Alarm Görüntüsü penceresi görüntülenmiyorsa, alarm özelliği etkinleştirilmiş monitörde otomatik olarak Canlı veya Oynatım Görüntüsü penceresinin yerine geçer. Otomatik olarak gösterilen alarmlar Alarm Görüntüsü penceresinde görüntülense de, otomatik olarak kabul edilmezler. Birden fazla kullanıcının ekranda eş zamanlı olarak görüntülenebilirler. Bir kullanıcı otomatik gösterilen bir alarm kabul ettiğinde, alarm diğer tüm kullanıcıların Alarm Listelerinden ve alarm gösterimlerinden kaldırılır.

#### Kapatma durumunda alarm yönetimi

Bir sunucu kapatma işleminde, tüm etkin alarmlar korunur. Sistem yeniden başlatıldığında alarmlar geri yüklenir ve yeniden **Alarm Listesi** penceresinde görünür. Sistem yeniden başlatıldığında **Kabul Edildi** veya **İş Akışı** durumundaki alarmlar otomatik olarak yeniden **Aktif** durumuna ayarlanır. **İş Akışı** durumundaki alarmlar için girilen açıklamalar korunur.



#### Uyarı!

Alarm verileri her dakikada bir otomatik olarak kaydedilir; böylece veri kaybının en fazla bir dakika içinde toplanan veriler olması sağlanır.

#### Bkz.

- *Alarm ekranı, sayfa 120*

- *Olay ve alarmların yönetimi, sayfa 95*

## 4.4 Etkinlik dışı durumda oturumu kapatma

### Kullanım amacı

Hareketsizlik nedeniyle oturumu kapatmanın kullanım amacı, operatör veya yönetici olmadığına Operator Client veya Configuration Client'ı korumaktır.

Etkinlik dışı geçen belirli bir süre sonunda Operator Client ögesinin oturumunun otomatik olarak kapatılması ayarını her bir kullanıcı grubu için ayarlayabilirsiniz.

Configuration Client için kullanıcı grubu yoktur. Hareketsizlik nedeniyle oturumu kapatma ayarı yalnızca **yönetici** kullanıcı için geçerlidir.

Tüm klavye, fare ve CCTV klavyesi işlemleri, etkinlik dışı durumda oturumu kapatmak için belirtilen süreyi etkiler. Operator Client'ın otomatik etkinlikleri süreyi etkilemez.

Configuration Client'ın cihaz yazılımı yükleme veya iSCSI ayarı gibi otomatik etkinlikleri hareketsizlik nedeniyle oturumu kapatmayı engeller.

BVMS Web Client için de etkinlik dışı durumda oturumu kapatmayı ayarlayabilirsiniz.

Etkinlik dışı durumda oturum kapatılmadan kısa bir süre önce, bir iletişim kutusu, kullanıcıya etkinlik dışı durumda oturumun kapatılmasını aktif olarak önlemesini hatırlatır.

Kayıt Defteri, meydana gelen etkinlik dışı durumda oturumu kapatma olaylarını kaydeder.

### Örnek

Bir iş istasyonu herkese açık bir alanda bulunuyorsa hareketsizlik nedeniyle oturumu kapatma özelliği, gözetimsiz bir iş istasyonunda yetkisiz kişilerin Operator Client'a erişme riskini en aza indirir.

Bir yönetici grubu üyesinin oturumu, etkinlik dışı kalıdıktan sonra otomatik olarak kapatılır ancak bir memur (operatör grubu) sistemi işletmeden video izleyebilir ve etkinlik dışı durumda oturumun kapatılmasını istemez.

### Sınırlamalar

Client SDK etkinliği, etkinlik dışı durumda oturumu kapatmayı desteklemez, yani Client SDK etkinliği belirtilen süreyi etkilemez.

## 4.5 Sürümden bağımsız Operator Client

Uyumluluk Modu için hem Operator Client hem de Management Server 5.5'tan sonraki bir sürüme sahip olmalıdır.

Bir Operator Client kullanıcısı önceki yazılım sürümünün çalıştığı bir Management Server'da sorunsuz olarak oturum açabilir.

Sunucu Operator Client iş istasyonunda bulunandan daha yeni bir yapılandırma sunarsa, bu yapılandırma otomatik olarak Operator Client iş istasyonuna kopyalanır. Kullanıcı yeni yapılandırmayı indirmeye karar verebilir.

Operator Client daraltılmış bir özellik grubu sunar ve bu Management Server'a bağlıdır.

Aşağıdaki Management Server ile ilgili özellikler daha önceki bir sürüme sahip Management Server'da oturum açıldıktan sonra kullanılabilir:

- Kullanıcı tercihleri
- Manuel kayıt başlatma
- Cihaz durumlarını görüntüleme
- Röle durumlarını değiştirme
- Günlük Kayıt Defterinde arama yapma
- Olay araması yapılamaz.
- Sunucu Araması
- Uzak dışı aktarma









### 4.5.1

#### Uyumluluk Modunda Çalışma

Bu özellik, 5.5'ten sonraki sürümlerde kullanılabilir.

Bir BVMS Operator Client size durumlarına ilişkin görsel ve metinsel geri bildirim sağlar.

Aşağıdaki Operator Client durumları mümkündür:

- : Operator Client, Management Server'a bağlıdır.
- : Operator Client, Management Server'a bağlı değildir. Bunun bir nedeni Management Server'ın ağ bağlantısının fiziksel olarak kesilmesi olabilir.
- : Bu durum yalnızca Management Server ile bağlantı yeniden kurulduktan sonra görüntülenebilir. Etkilenen tüm işlevler geri gelmiştir, ancak Operator Client'in yapılandırması sistemde bulunan daha yeni bir yapılandırma nedeniyle eski duruma gelmiştir. Yapılandırmayı güncellemek için yeniden oturum açın.
- : Bu durum simgesi, Management Server önceki bir sürüme sahip olduğunda veya Management Server'ın bazı hizmetleri çalışmadığında görüntülenir.
- : Bu simge Management Server'ın bağlantı sorunları olduğunda görüntülenir. Sunucu durumu hakkında ayrıntılı bilgi için araç ipucuna bakın.
- : Bu simge, Management Server'da aynı kullanıcı adıyla birden fazla oturum açma engellenirse görüntülenir.
- : Bu simge, durum bilinmediğinde görüntülenir.
- : Bu simge, lisans kullanılamaz olduğunda görüntülenir.
- : Bu simge, Management Server başka bir zaman diliminde bulunduğu görüntülenir.

### 4.6

#### Bir panoramik kameranın görüntüleme modları

Bu bölümde BVMS'de yer alan bir panoramik kameranın görüntüleme modları gösterilmektedir.

Aşağıdaki görüntüleme modları kullanılabilir:

- Dairesel görüntü
- Panorama görüntüsü
- Kırılmış görüntü

Panorama ve kırılmış görüntüleme modları BVMS ögesindeki bombelenmeyi düzeltme tarafından oluşturulur. Bombelenmeyi kamerada düzeltmesi kullanılmaz.

Yönetici bir panoramik kameranın montaj konumunu Configuration Client'ta yapılandırmalıdır. Bir kameranın Görüntü bölmesini gerektiği gibi yeniden boyutlandırabilirsiniz. Görüntü bölmesi oranı 4:3 veya 16:9 en-boy oranıyla kısıtlı değildir.

#### Bkz.

- *Panoramik bir kameranın görüntülenmesi, sayfa 36*
- *Panoramik kameranın görüntüleme modunu değiştirme, sayfa 37*
- *Görüntü panellerinin düzenlenmesi ve yeniden boyutlandırılması, sayfa 39*



**4.6.1****360° panoramik kamera - zemine veya tavana monte edilmiş**

Aşağıdaki şekilde zemine veya tavana monteli bir 360° kameranın bombelenmeyi düzeltmesi gösterilmektedir.

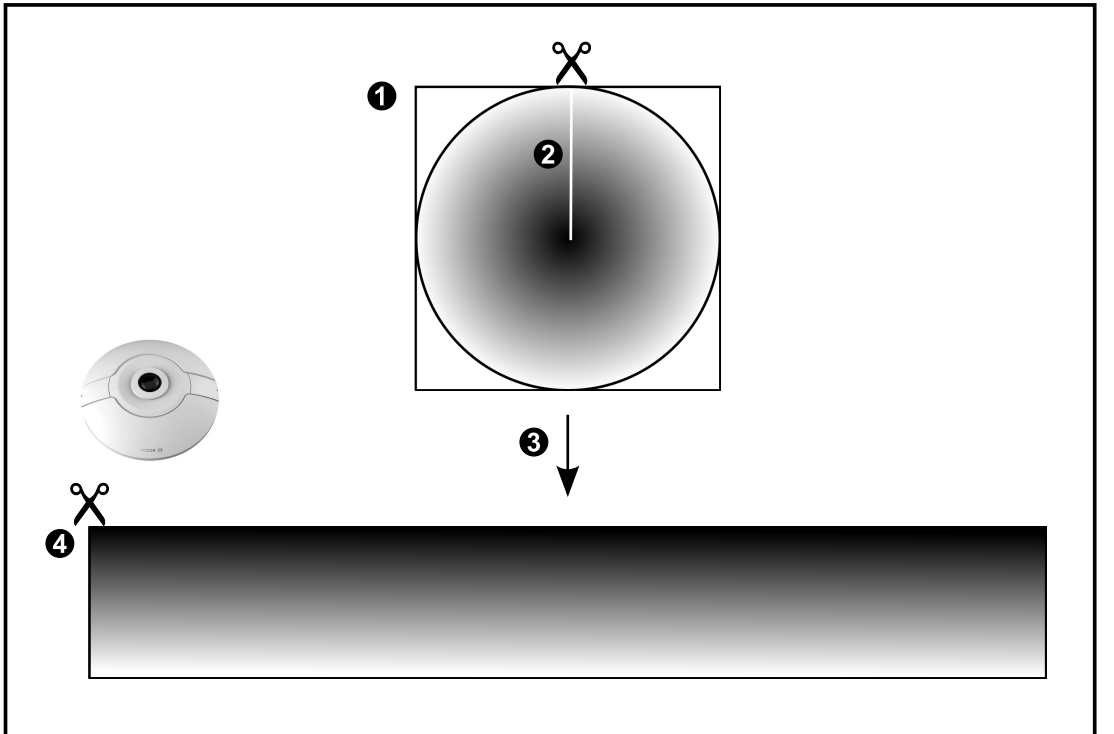
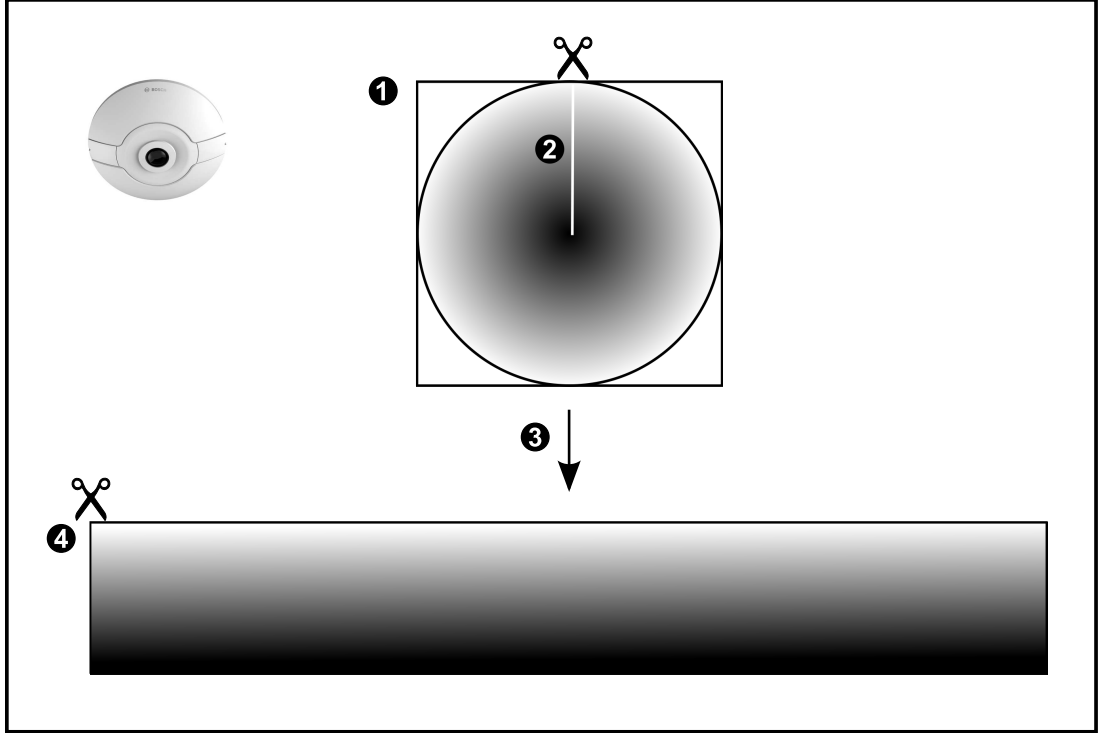

1 Tam daire görüntüsü

3 Bombelenmeyi düzeltme

2	Kesme çizgisi (yaklaştırılmadığında operatör bunun konumunu değiştirebilir)	4	Panorama görünümü
---	---	---	-------------------

## 4.6.2

**180° panoramik kamera - zemine veya tavana monte edilmiş**

Aşağıdaki şekilde zemine veya tavana montajlı bir 180° kameranın bombelenmeyi düzeltmesi gösterilmektedir.

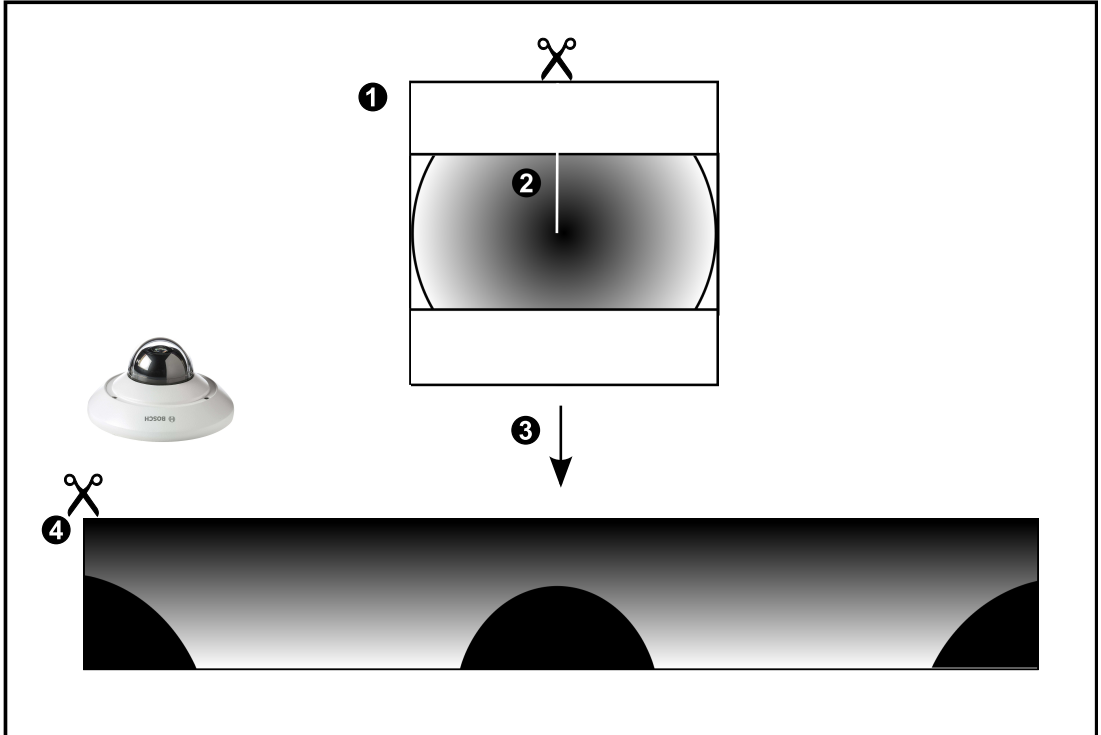
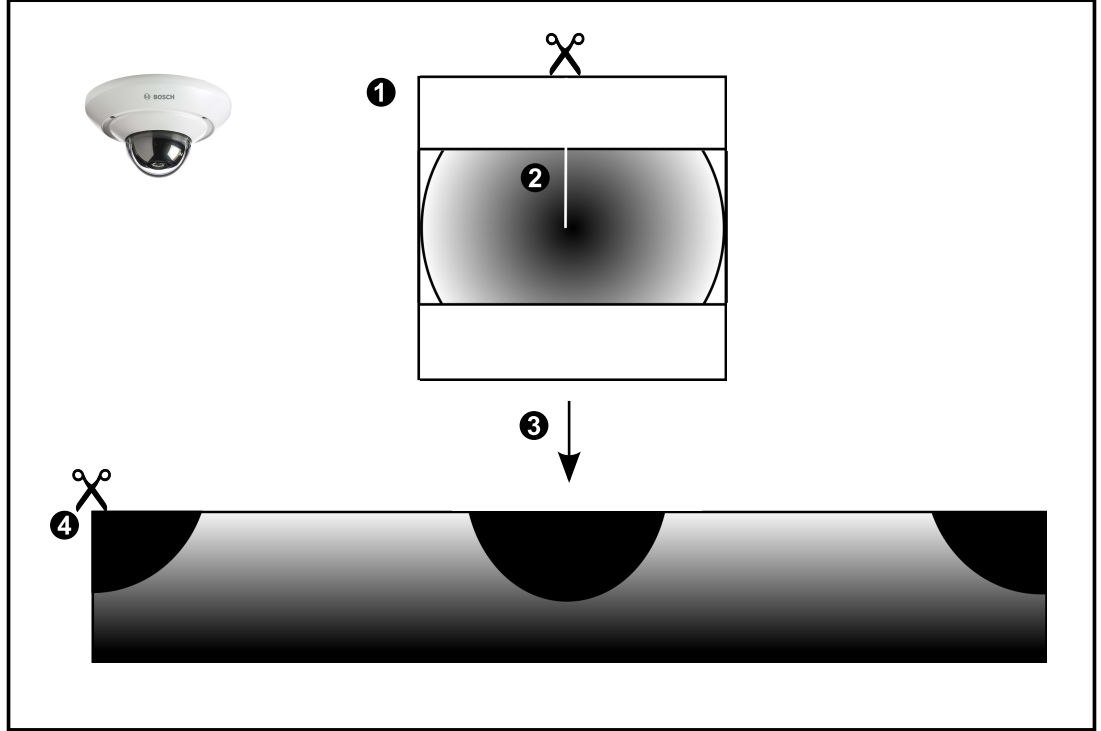

1	Tam daire görüntüsü	3	Bombelenmeyi düzeltme
2	Kesme çizgisi (yaklaştırılmadığında operatör bunun konumunu değiştirebilir)	4	Panorama görünümü

**4.6.3****360° panoramik kamera - duvara monte edilmiş**

Aşağıdaki şekilde duvara monteli bir 360° kameranın bombelenmeyi düzeltmesi gösterilmektedir.

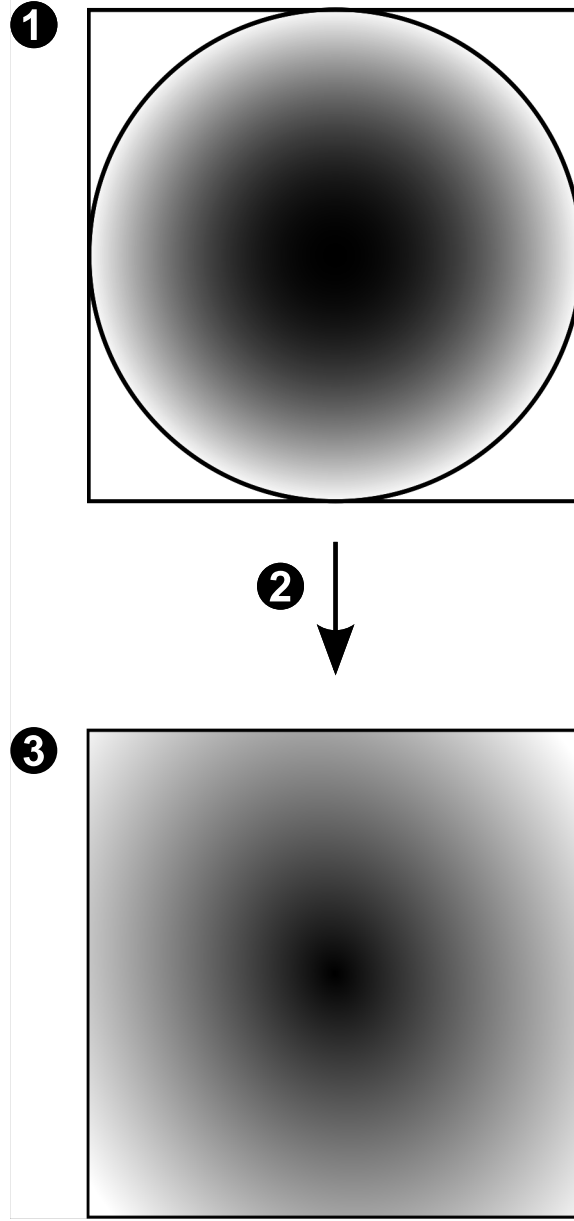

1	Tam daire görüntüsü	3	Panorama görünümü
2	Bombelenmeyi düzeltme		

**4.6.4****180° panoramik kamera - duvara monte edilmiş**

Aşağıdaki şekilde duvara montajlı bir 180° kameranın bombelenmeyi düzeltmesi gösterilmektedir.

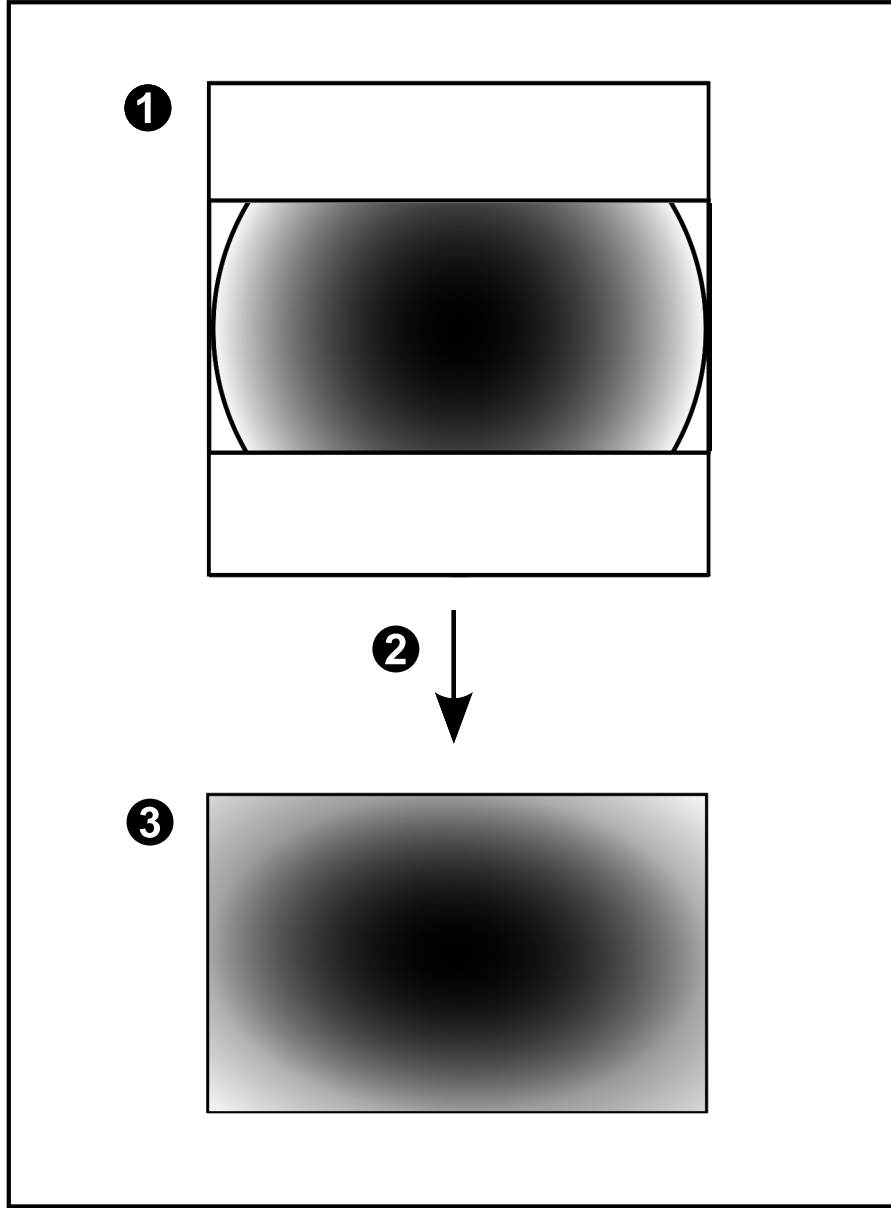

1	Tam daire görüntüsü	3	Panorama görünümü
2	Bombelenmeyi düzeltme		

#### 4.6.5

#### Bir panoramik kamerada kırılmış görünüm

Aşağıdaki örnek şekilde zemine veya tavana montajlı bir 360° kameranın kırılması gösterilmektedir.

Kırpma için kullanılan doğrusal kesit sabittir. Mevcut PTZ kontrollerini kullanarak kırılmış Görüntü panelinde kesiti değiştirebilirsiniz.

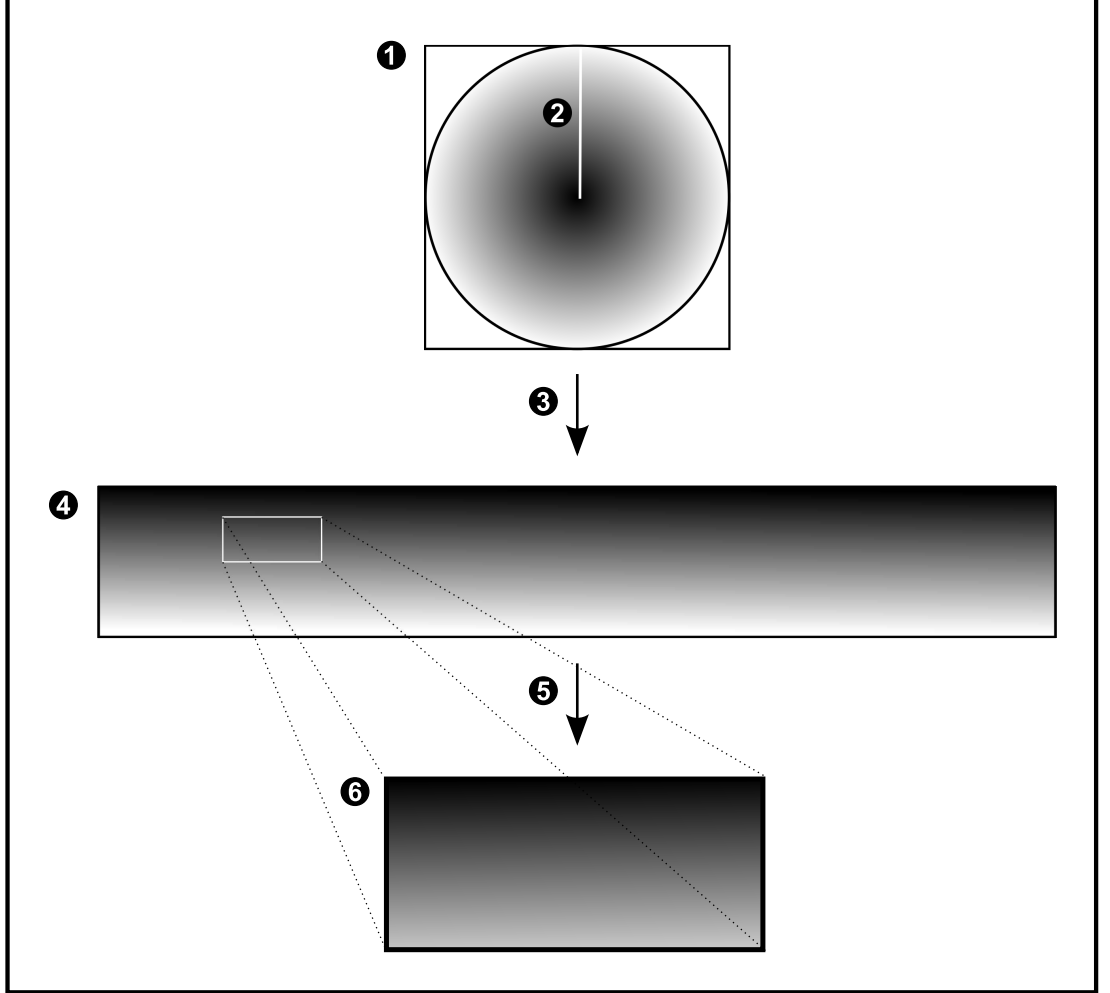

1	Tam daire görüntüsü	4	Panorama görünümü
2	Kesme çizgisi (yaklaştırılmadığında operatör bunun konumunu değiştirebilir)	5	Kırpma
3	Bombelenmeyi düzeltme	6	Kırılmış Görüntü paneli

## 4.7 SSH Tünelleme

BVMS, Secure Shell (SSH) tünelleme kullanarak uzaktan bağlantı sağlar. SSH tünelleme bir SSH protokolü/soket bağlantısıyla şifrelenmiş bir tünel oluşturur. Bu şifrelenmiş tünel, hem şifrelenmiş hem de şifrelenmemiş trafik için aktarım sağlayabilir. Bosch SSH uygulaması, Intel tarafından geliştirilen yüksek performanslı düşük gecikmeli bir iletişim protokolü olan Omni Yol protokolünden de yararlanır.

### Teknik yönler ve kısıtlamalar

- SSH tünellemede port 5322 kullanılır. Bu port değiştirilemez.
- SSH Hizmeti, BVMS Management Server ile aynı sunucuya kurulmalıdır.
- (Enterprise) kullanıcı hesapları yapılandırılmış bir şifreye sahip olmalıdır. (Enterprise) şifre bulunmayan kullanıcı hesapları, SSH bağlantısı kullanarak oturum açamaz.
- Yerel depolama alanlı kameralar SSH bağlantısını desteklemez.
- Configuration Client, SSH ile uzaktan bağlanamaz. Configuration Client bağlantısı, port eşleştirme aracılığıyla yapılmalıdır.
- Operator Client, 15 saniyede bir SSH hizmetiyle olan bağlantıyı kontrol eder. Bağlantısı kesilirse Operator Client bağlantıyı dakikada bir yeniden test eder.

### Port eşleştirme

- ▶ Port 5322'yi hem dahili hem de harici bağlantılar için kullanmak amacıyla BVMS Management Server için tek port yönlendirmeyi ayarlayın. Bu, tüm sistem için yapmanız gereken tek port eşleştirme girişidir. BVMS port eşleştirme işlemi gerekli değildir.

### Şifrelenmiş iletişim

Bir SSH tüneli aracılığıyla bağlantı kurulduktan sonra, BVMS Management Server ve bir uzak istemci arasındaki tüm iletişim şifrelenir.

## 5 Başlangıç

Bu bölüm, BVMS kullanımına başlamanız için gerekli bilgileri içerir.

### 5.1 Operator Client uygulamasının başlatılması

#### Not:

- Sistemi kullanmadan önce sipariş ettiğiniz lisansları etkinleştirin. Ayarlama Kılavuzu veya Configuration Client Çevrimiçi Yardımında lisansların nasıl etkinleştirileceği anlatılmıştır.
  - BVMS uygulamanızın istediğiniz dili kullandığından emin olmak için lütfen Configuration Client uygulamasında bu dili ayarlayın. Ayrıntılar için bkz. Çevrimiçi Yardım.
- Management Server'da BVMS'nin daha yeni bir sürümü çalışıyorsa bu sürüm oturum açtığınızda dokunmadan dağıtımla otomatik olarak kurulur.

#### Operator Client'ı başlatmak için:

1. **Başlat** menüsünden **Programlar** > BVMS > Operator Client'ı seçin.  
Oturum açma iletişim kutusu gösterilir.
2. **Kullanıcı Adı:** alanına kullanıcı adınızı yazın.
3. **Şifre** alanına şifrenizi yazın.  
**Not:** Uygulamayı ilk kez başlattığınızda, kullanıcı adı olarak Admin yazın, şifre gerekli değildir.  
Çok sayıda Management Server bilgisayarına aynı anda erişmek için bir Enterprise User Group üyesinin kullanıcı adını yazın.
4. **Bağlantı** listesinden IP adresini veya Management Server veya Enterprise Management Server DNS adını seçin.  
**Not:** SSH bağlantısı kullanıyorsanız **<Yeni...>**'yi seçin ve adresi şu biçimde girin: **ssh://IP veya servername:5322**.  
SSH bağlantısı kullanmak için kullanıcı hesapları ayarlanmış bir şifreye sahip olmalıdır (bkz. *SSH Tünelleme, sayfa 31*).
5. **Tamam** simgesini tıklayın.  
Kullanıcı grubunuz için çift kullanıcı girişi ayarlanmışsa bir sonraki oturum açma iletişim penceresi görüntülenir.  
Ayarlanmış ikinci kullanıcı grubundan bir kullanıcı gerekli bilgileri girer.  
Uygulama başlar.  
Çift kimlik denetimi isteğe bağlıysa ikinci oturum açma iletişim kutusunda bir kez daha **Tamam**'a tıklamanız yeterlidir. Buradan sonra yalnızca kendi kullanıcı grubunuzun kullanıcı haklarına sahip olursunuz, çift kimlik denetimi grubunuzdaki genişletilmiş olası kullanıcı haklarına sahip olmazsınız.

#### Operator Client'ı Çoklu Oturum Açma ile başlatmak için:

#### Uyarı!



Operator Client'ı Çoklu Oturum Açma ile başlatmak için kullanıcının Configuration Client'ta yapılandırılan bir LDAP kullanıcı grubuyla ilişkilendirilmesi gerekir.  
Bir kullanıcı Operator Client'a Çoklu Oturum Açma kullanılarak bağlanıyorsa SSH bağlantısı ve çift kimlik denetimi desteklenmez.

1. **Başlat** menüsünden **Programlar** > BVMS > Operator Client'ı seçin.  
Oturum açma iletişim kutusu gösterilir.
2. **Windows oturumu kimlik bilgilerini kullan** onay kutusunu seçin.
3. **Bağlantı** listesinde, IP adresini veya Management Server ya da Enterprise Management Server DNS adını seçin.



4. **Tamam** simgesini tıklayın.

#### **Operator Client uygulamasından çıkmak için:**

1. **Sistem** menüsünde **Çıkış**'ı tıklayın.

Uygulamadan çıkılır.

Operator Client'ta uygulamadan çıkma yetkisi olmayan bir kullanıcı olarak oturum açtıysanız **Oturum Kapatma Şifresini Gir** iletişim kutusu görüntülenir.

2. İlgili haklara sahip bir kullanıcıdan kendi kullanıcı adını ve şifresini girerek işlemi onaylamasını isteyin.

#### **Bkz.**

– *SSH Tünelleme, sayfa 31*

## 5.2

### **Operator Client'ı komut satırı parametreleriyle başlatma**

BVMS Operator Client, parametrelili bir başlatma ile otomatik oturum açmaya imkan verir. Dolayısıyla OperatorClient.exe'ye yeni bir kısayol oluşturun ve kısayolun hedefini ayarlayın.

\*\* işaretlerinin arasındaki metni özel duruma göre ayarlayın.

```
*BVMS installation directory*\bin\OperatorClient.exe" /user="*username*" /password="*password*" /connection="*ip address"
```

#### **Örnek:**

```
C:\Program Files\BOSCH\VMS\bin\OperatorClient.exe" /user="Admin" /password="password123" /connection="192.168.20.120"
```

Bağlantı parametresi BVMS 9.0 ve üzeri bir sürümden itibaren kullanılabilir. Kullanıcı adı ve şifre parametreleri ise BVMS 5.0'dan itibaren kullanılabilir.



#### **Uyarı!**

Kullanıcı adı ve şifre kısayolun hedefinde net bir metin olarak saklanır. Bu, bir güvenlik riski olarak düşünülebilir.

## 5.3

### **Yeni bir yapılandırmayı kabul etme**

Sistem yöneticisi, Configuration Client içerisinde yeni bir ayarlamayı etkinleştirdiğinde, her Operator Client ya anında otomatik olarak yeniden başlatılır ya da bir iş istasyonundaki kullanıcıya yeni ayarlar hakkında bilgi verilir ve kullanıcı bunu daha sonra kabul edebilir. Sistem yöneticisi, bu 2 durumdan hangisinin oluşacağını ayarlar.

Sistem yöneticisi, yeni ayarlamayı her bir Operator Client iş istasyonunun kabul etmesini zorunlu kılmadan yeni bir ayarlamayı etkinleştirirse, tüm Operator Client iş istasyonlarında bir iletişim kutusu görüntülenir. Kullanıcılar yeni ayarları reddedebilir veya kabul edebilir. İletişim kutusu, herhangi bir kullanıcı etkileşimi olmadan birkaç saniye sonra kapanır. Bu durumda, yeni ayarlar reddedilmiş olur. Eğer herhangi bir cihaz (örneğin bir kamera) yeni ayarlama sistemden çıkarılırsa, yeni ayarları reddettiyseniz bu cihazın bazı işlevleri kullanılamaz. Şifreyi bir kullanıcı için değiştirirseniz veya oturum açtığı sırada bir kullanıcıyı silerseniz bu kullanıcı, şifresinin değiştirilmesinden veya silinmesinden sonra da Operator Client ile çalışmaya devam edebilir. Şifrenin değiştirilmesinden veya silinmesinden sonra Management Server bağlantısı kesilirse (örneğin, ayarlamasının etkinleştirilmesinden sonra), kullanıcı Operator Client oturumunu bir kez daha kapatıp açmadan otomatik olarak yeniden Management Server bağlantısı kuramaz.

#### **Yeni ayarları kabul etmek için:**

- ▶ Oturumu kapatıp tekrar açın.  
Artık yeni ayarlar kullanılır.

## 5.4 Sisteme erişim

Sisteme erişmek için uygulanacak adımlar:

1. İsteddiğiniz sistemin ağ adresini seçmek için şu adımlardan birini uygulayın:
  - Listeden önceden seçilmiş bir kaydı tıklayın.
  - Ağ adresini manuel olarak girin.
  - Server Lookup seçeneğini kullanarak ağ adresini seçin.
2. İsteddiğiniz sistemde oturum açın:
  - Tek sunuculu sistem
  - Enterprise System

## 5.5 Sunucu Araması'nın kullanımı

- BVMS Server Lookup özelliği, Operatörlerin sunulan sunucu listesi dışındaki bir BVMS Management Server'a bağlanmasını sağlar.
- Configuration Client veya Operator Client'in tek bir kullanıcısı birden fazla sistem erişim noktasına sırayla bağlanabilir.
- Sistem erişim noktaları Management Server veya Enterprise Management Server olabilir.
- Server Lookup, Sunucu Listesini barındırmak için özel Management Server kullanır.
- Server Lookup ve Management Server veya Enterprise Management Server bir makinede işlevsel olarak çalıştırılabilir.
- Server Lookup, sizi adlarına veya açıklamalarına göre sistem erişim noktalarını bulma konusunda destekler.
- Operator Client Management Server'a bağlandıktan sonra olaylar ile alarmları BVMS Management Server'dan alarak canlı ve kayıttan izlemeyi gösterir.

### Erişmek için:

1. Operator Client veya Configuration Client uygulamasını başlatın. Oturum açma iletişim kutusu görüntülenir.
2. **Bağlantı** listesinde, Configuration Client için **<Adres Defteri...>** ögesini, Operator Client için ise **<Adres Defteri...>** ögesini seçin.  
Bir sunucu için özel ve genel IP adresi ayarlanmışsa bu belirtilir.  
**<Adres Defteri...>** veya **<Adres Defteri...>** ögesini ilk kez seçtiyseniz **Server lookup** iletişim kutusu görüntülenir.
3. **(Enterprise) Management Server adresi** alanına istediğiniz sunucunun geçerli bir ağ adresini yazın.
4. Geçerli bir kullanıcı adı ve şifre girin.
5. Gerekliyse **Ayarları hatırla** seçeneğini tıklayın.
6. **Tamam**'a tıklayın.  
**Server lookup** iletişim kutusu görüntülenir.
7. İsteddiğiniz sunucuyu seçin.
8. **Tamam**'a tıklayın.
9. Seçilen sunucuda hem özel, hem de genel ağ adresi varsa, seçili sunucunun özel ağında bulunan bilgisayarı kullanıp kullanmadığınızı soran bir mesaj kutusu görüntülenir. Sunucu adı, oturum açma iletişim kutusundaki **Bağlantı** listesine eklenir.
10. **Bağlantı** listesinde bu sunucuyu seçip **Tamam**'a tıklayın.  
**Ayarları hatırla** onay kutusunu seçtiyseniz bu sunucuya yeniden erişmek istediğinizde doğrudan bu sunucuyu seçebilirsiniz.

## 6 Kamera görüntülerini görüntüleme

Bu bölüm, kamera görüntülerinin nasıl gösterileceği hakkında bilgiler sunar. Bu bölümde açıklanan özelliklerden bazıları kullanıcı grubunuz için devre dışı bırakılabilir.



### Uyarı!

Bu belgede BVMS Viewer için kullanılmayan bazı işlevler açıklanmaktadır. Farklı BVMS sürümleri hakkında ayrıntılı bilgi için bkz. [www.boschsecurity.com](http://www.boschsecurity.com) ve BVMS Hızlı Seçim Kılavuzu: [BVMS Hızlı Seçim Kılavuzu](#).

### 6.1 Saat dilimi seçme

Ana pencere



### Uyarı!

Bilgisayarların buldukları yerin her saat dilimine göre, sisteminizdeki tüm bilgisayarlarda saatin doğru ayarlanmasını sağlayın.

Management Server veya unmanaged site ve video kodlayıcılar, kod çözücüler, VRM Sunucu bilgisayarları ve DVR cihazları da dahil olmak üzere bağlı tüm cihazlar aynı saat diliminde olmalıdır. Operator Client bilgisayarlar (Client SDK ve Cameo SDK dahil) ve Configuration Client bilgisayarlar Management Server veya unmanaged site dışındaki diğer saat dilimlerinde olabilir.

Operator Client'ınız bir veya daha fazla bağlı Management Server veya unmanaged site'dan farklı bir saat diliminde bulunuyorsa aşağıdaki saat ekranlarından birini seçebilirsiniz:

- Yerel saatiniz
- UTC
- Bağlandığınız Management Server veya unmanaged site'ın saat dilimi

Kamera (canlı veya kayıttan izleme) görüntüleyen Görüntü panelleri her zaman ilgili Management Server veya unmanaged site saatini gösterir.

Mantıksal Ağaç'ta, Operator Client'ta seçilmiş olan saat dilimini paylaşmayan her sunucu veya

unmanaged site cihaz simgesinde  görüntülenir:

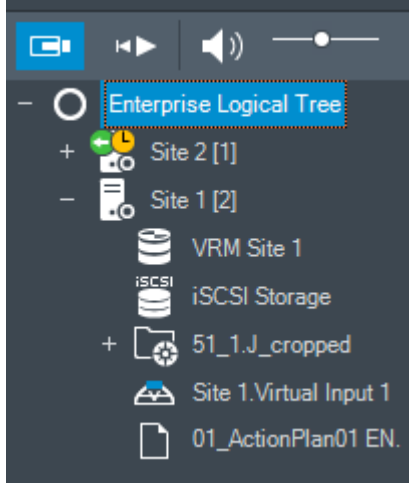

Operator Client içerisinde bu saat dilimini görüntülemek için sunucu veya unmanaged site saat dilimini seçebilirsiniz.

#### Saat dilimini seçmek için:

1. Mantıksal Ağaçta, bu sunucunun saat dilimini seçmek için sunucu simgesini sağ tıklayın.
2. Saat dilimi seçme listesinde istediğiniz girişi seçin.

- **Operator Client Saati:** Operator Client
  - **UTC**
  - **UTC-x:** mevcut her saat dilimiManagement Server
- Seçili saat dilimine dayanan saat menü çubuğunda görüntülenir:

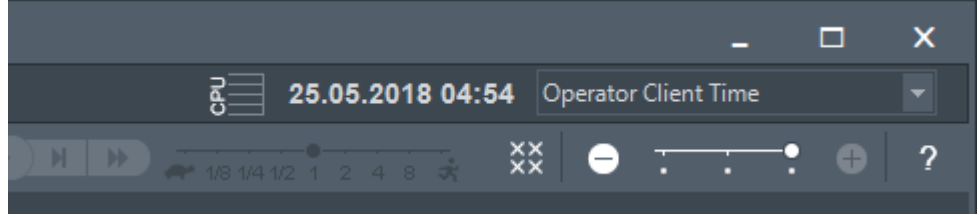

#### Bkz.

- *Mantıksal Ağaç penceresi, sayfa 134*

## 6.2

### Bir kameranın Görüntü panelinde görüntülenmesi

Ana pencere

#### Bir kamera görüntüsünü Görüntü paneline atamak için:

- ▶ Bir kamerayı **Mantıksal Ağaç** penceresinden Görüntü paneline sürükleyin. Seçilen kamera görüntüsü Görüntü panelinde görüntülenir.

Ya da:

1. Bir Görüntü paneli seçin.
2. **Mantıksal Ağaç** penceresinde kameraya çift tıklayın. Seçilen kamera görüntüsü Görüntü panelinde görüntülenir.
3. Görüntülemek istediğiniz her kamera için yukarıdaki adımları tekrarlayın. Görüntü panellerine haritaları ve belgeleri de sürükleyebilirsiniz.

Ya da:

- ▶ Mantıksal Ağaçta bir kameraya sağ tıklayıp **Bir sonraki boş Görüntü panelinde'**ye tıklayın. Kamera görüntülenir.

#### Bir kamerayı Görüntü penceresinde taşımak için:

- ▶ Kamerayı başka bir Görüntü paneline sürükleyin.

#### Dijital olarak yaklaştırmak için:

- ▶ Yakınlaştırma veya uzaklaştırma için düğmeyi ileri veya geri döndürün.

#### Bkz.

- *Mantıksal Ağaç penceresi, sayfa 134*
- *Görüntü penceresi, sayfa 135*
- *Görüntü paneli, sayfa 136*

## 6.3

### Panoramik bir kameranın görüntülenmesi

Ana pencere

Panoramik kameraları görüntüleyebilirsiniz. Bir panoramik kameranın orijinal tam dairesel görüntü bir Görüntü panelinde görüntülendiğinde bombelenme otomatik olarak düzeltilir. Panoramik kameraları ve PTZ kullanımını Canlı Mod ve Kayıttan İzleme Modunda görüntüleyebilirsiniz.

Panorama görüntüsünün bir ilgi alanını başka bir Görüntü panelinde görüntülemek için seçebilirsiniz. Bu Görüntü paneli kırılmış görüntüyü görüntüler. Kırpma ve kırılmış görüntüde PTZ kullanma Canlı ve Kayıttan Yürütme modunda mümkündür.

Görüntü penceresi bir panoramik kamerayı veya başka bir kamerayı görüntüleyen Görüntü panelinin esnek biçimde yeniden boyutlandırılmasını sağlar.

### Panoramik bir kamerayı görüntülemek için:



1. Bir kamerayı  simgesiyle birlikte bir Görüntü paneline sürükleyin. Kamera görüntüsü panorama görünümünde gösterilir.
2. Görüntünün içinde gezinmek için Görüntü panelindeki mevcut kontrol öğelerini kullanın.

### Kırpılmış bir görüntünün gösterilmesi için:

1. Panoramik bir kamerayı panorama görünümünde görüntüleyin.
2. CTRL tuşunu basılı tutun.  
Fare işaretçisi buna göre değişir.
3. Bir ilgi alanına tıklayıp, tıklanmış durumda tutun.
4. Seçtiğiniz noktayı başka bir Görüntü bölgesine sürükleyin ve bırakın. CTRL tuşunu bırakın.  
Panorama görünümünün seçilen noktanın etrafındaki bir bölümü görüntülenir. Aynı işlemlerle bu kırpılmış görüntüden başka bir kırpılmış görüntü oluşturabilirsiniz. Aynı anda en fazla 10 kırpılmış görüntünün görüntülenmesi önerilir.
5. Görüntünün içinde gezinmek için Görüntü panelindeki mevcut kontrol öğelerini kullanın.

### Bkz.

- *Panoramik kameranın görüntüleme modunu değiştirme, sayfa 37*
- *Görüntü panellerinin düzenlenmesi ve yeniden boyutlandırılması, sayfa 39*
- *Bir panoramik kameranın görüntüleme modları, sayfa 24*



## 6.4

### Panoramik kameranın görüntüleme modunu değiştirme

Panoramik kameranın Mantıksal Ağaç'ta bu kullanıcı için yapılandırılmış olması gerekir.

görüntüleme modunu değiştirebilirsiniz Görüntü paneli'nde gösterilen panoramik kamera.

Aşağıdaki modlar kullanılabilir:

-  **Dairesel görünüm**
-  **Panorama görünümü** (ilk görünüm)
-  **Kırpılmış görüntü**

### Değiştirmek için:

- ▶ Panoramik kamerayı görüntüleyen görüntü panelinin başlık çubuğunda **Panoramik moda geç** simgesine tıklayın ve istediğiniz girişi seçin.

Bu kameranın görüntü paneli kapanıp tekrar açıldığında **Panorama görünümü** modu görüntülenir.

### Bkz.

- *Panoramik bir kameranın görüntülenmesi, sayfa 36*
- *Bir panoramik kameranın görüntüleme modları, sayfa 24*
- *Görüntü paneli, sayfa 136*

## 6.5

### Bir çift termal/optik kamerayı görüntüleme

Operator Client'ta bir çift kameranın termal ve optik modunu ayrı ayrı veya aynı anda görüntüleyebilirsiniz.

### Kameranın istediğiniz görüntüleme modunu görüntülemek için:

- ▶ Kamerayı bir Görüntü paneline sürükleyin  
veya  
Bir Görüntü paneli seçin ve **Mantıksal Ağaç** penceresinde, istediğiniz kameraya çift

tıklayın.

Seçilen kamera görüntüsü Görüntü panelinde görüntülenir.

Görüntüleme modu Görüntü panelinin başlık çubuğunda görüntülenir:

-  **Optik**
-  **Termal**

#### **Kameranın görüntüleme modunu değiştirmek için:**

- ▶ Kamerayı görüntüleyen Görüntü panelinin başlık çubuğunda, istediğiniz görüntüleme modunu seçin.

#### **Kameranın termal ve optik modunu eş zamanlı olarak görüntülemek için:**

1. Kamerayı görüntüleyen Görüntü panelini seçin.
2. CTRL tuşuna basın ve kamera görüntüsünü sürükleyip başka bir Görüntü paneline bırakın. Kameranın ikinci görüntüleme modu yeni Görüntü panelinde görüntülenir.

## 6.6

### **Birden fazla Yönetim Sunucusundan gelen kameraların görüntülenmesi**

Ana pencere > **Enterprise Mantıksal Ağacı**

Enterprise User Group kullanıcısı olarak oturum açın.

Enterprise Mantıksal Ağacında, istenen Yönetim Sunucusu'nun ögesini genişletebilirsiniz. Bu Management Server üzerinde ayarlanan cihazları kullanabilirsiniz.

## 6.7



### **Mantıksal Ağaçta öge bulunması:**

Ana pencere

#### **Mantıksal Ağaç'ta bir öge bulmak için:**

1. Mantıksal Ağacın kök düğümüne veya bir alt düğümüne sağ tıklayın ve **Ağaç araması** 'ya tıklayın Veya:  
Mantıksal Ağaç penceresinde Ctrl + F'ye basın.

Arama kutusu görüntülenir .

2. Bir ögenin görünen adını temsil eden bir arama dizesi yazın.  
Arama yazma işlemi sırasında hemen tetiklenir ve arama dizesine uyan ilk öge işaretlenir.  
Bir Görüntü panelinde görüntülemek istiyorsanız çift tıklayın.  
Arama dizesi bulunamazsa arama kutusunun arka plan rengi değişir.
3. Önceki veya sonraki uygun ögeyi işaretlemek için  veya  simgesine tıklayın.
4. Arama kutusunu kapatmak için  simgesine tıklayın.

**Bkz.**

- *Arama kutusu, sayfa 137*

## 6.8

### **Görüntü paneli satırlarının sayısı değiştirme**

Ana pencere

Görüntü penceresinde gösterilen Görüntü paneli satırlarının sayısını değiştirebilirsiniz.

#### **Daha az görüntü bölmesi satırı göstermek için:**

- ▶ **Araçlar** menüsünde, **Görüntü paneli satır sayısını azalt** 'e tıklayın veya

**Görüntü bölmesi satırlarını değiştir** kaydırma çubuğunu  sola doğru hareket ettirin ya da



simgesine tıklayın veya  
F7 tuşuna basın.

#### Daha fazla Görüntü paneli satırı göstermek için:

- ▶ **Araçlar** menüsünde, **Daha fazla Görüntü paneli satırı göster**'e tıklayın veya

**Görüntü bölmesi satırlarını değiştir** kaydırma çubuğunu  sağa doğru hareket ettirin ya da



simgesine tıklayın  
veya  
F8 tuşuna basın.

#### Uyarı!

Görüntü penceresinde gösterilen maksimum Görüntü paneli satırı sayısı BVMS Configuration Client'ta yapılandırılır.



Bu sayıya ulaştıysanız **Daha fazla Görüntü paneli satırı göster** menü komutu ve  düğmesi devre dışı bırakılır.

Maksimum görüntü paneli satırı sayısı 1 olarak ayarlandıysa **Görüntü bölmesi satırlarını**

**değiştir** kaydırma çubuğu  görüntülenmez.



#### Uyarı!

Bu sınırlama BVMS Export Player'ı etkilemez.

## 6.9

### Görüntü panellerinin düzenlenmesi ve yeniden boyutlandırılması

Ana pencere

#### Görüntü panellerini düzenlemek için:

1. Bir öğeyi **Mantıksal Ağaç** penceresinden bir Görüntü paneline taşıyın. Bu işlemi, gerekli tüm kameralar görüntülenene kadar tekrarlayın.  
Hedef Görüntü panelinde bir nesne görüntüleniyorsa bu nesne değiştirilir.
2. Gerekliyse bir kamerayı bir Görüntü panelinden diğerine sürükleyin.

#### Bir Görüntü panelini yeniden boyutlandırmak için:

1. İşaretçiyi bir Görüntü panelinin sınırına veya köşesine götürün. İşaretçi iki başlı bir ok şeklinde görünür.  
Çapraz, dikey veya yatay olarak yeniden boyutlandırma yapabilirsiniz.  
Görüntü panelinin ortaya çıkan boyutu seçilen Görüntü paneli modelinin ızgarasıyla sınırlıdır.  
Görüntü paneli oranı 4:3 veya 16:9 en-boy oranıyla kısıtlı değildir.
2. Görüntü panelini yeniden boyutlandırmak için sürükleyin.

#### Bkz.

- *Görüntü penceresi, sayfa 135*

## 6.10 Alarm Görüntüsü penceresinin görüntülenmesi

Ana pencere

Alarm Listesinde en az bir alarm bulunuyorsa Görüntü penceresinden Alarm Görüntüsü penceresine geçebilirsiniz.



### Uyarı!

Alarm görüntüsü bölmesinde görüntülenen bir saha haritası görüntüleme için optimize edilmiştir ve yalnızca orijinal harita dosyasının ilk görünümünü içerir.

### Alarm Görüntüsü penceresini görüntülemek için:

- ▶ Bir Görüntü penceresinde,  ögesini tıklayın.  
Alarm Görüntüsü penceresi görüntülenir.

### Görüntü penceresini tekrar görüntülemek için:

- ▶ Bir Görüntü penceresinde,  simgesine tıklayın.  
Daha önce görüntülenen Moda bağlı olarak, Canlı İzleme Modu veya Kayıttan İzleme Modu görüntülenir.

### Bkz.

- *Alarm ekranı, sayfa 120*
- *Görüntü penceresi, sayfa 135*

## 6.11 Manuel kaydın başlatılması

Ana pencere

Her kamera için kaydı manuel olarak başlatabilirsiniz. Alarm kayıt modunun kayıt kalitesi kullanılır. Alarmlı kaydın süresi Configuration Client uygulamasında yapılandırılır. Seçilen kamera zaten kayıt yapıyorsa, kalite seviyesi alarm kayıt moduna değiştirilir. VRM kaydında, alarm kaydı korunmaz.

### Kaydı başlatmak için:

1. Bir kameranın görüntülediği bir Görüntü paneli seçin.
2.  simgesine tıklayın.  
Kayıt başlatılır.

yalnızca VRM kayıtları: Kaydı manuel olarak durduramazsınız. Kayıt, ayarlanmış alarm kaydı süresinden sonra durur. Alarm öncesi kayıt Configuration Client'ta ayarlanmışsa, kameranın Zaman Tablosunda alarm öncesi kayıt alarm kaydı olarak görüntülenir.

### Bkz.

- *Görüntü paneli, sayfa 136*
- *Zaman Tablosu penceresi, sayfa 139*

## 6.12 Hazır konfigürasyonlu bir kamera sekansının başlatılması

Ana pencere

Bir kamera sıralı gösterimi ile, bir grup kamera birbiri ardına görüntülenir. Önceden yapılandırılmış kamera sıralı gösterimleri Configuration Client uygulamasında ayarlanır ve Mantıksal Ağaçta gösterilir.



Bir sıralı gösterim, bir görüntü bölmesinde, Operator Client'ta veya bir monitör grubunda birden fazla kullanım için yapılandırılır. Tüm sıralı gösterimin görüntülenmesi için yeterli sayıda görüntü paneli mevcut değilse yalnızca görüntü penceresine sığan görüntü panelleri görüntülenir. Kalan paneller gösterilmez ve uygun bir mesaj görüntülenir.

Bir sıralı gösterim, aşağıdaki koşullarda görüntülenmez:

- Video kaybı
- Kamera ile bağlantının kesilmesi
- Kamerayı görüntüleme izninin bulunmaması
- Yapılandırılmamış kamera



### Uyarı!

Yapılandırma değiştirilip etkinleştirildiğinde, genellikle Operator Client yeniden başlatıldıktan sonra (önceden yapılandırılmış veya otomatik) kamera sıralı gösterimine devam edilir.

Ancak aşağıdaki durumlarda sıralı gösterime devam edilmez:

Sıralı gösterimin görüntüleneceği şekilde yapılandırılan bir monitör kaldırıldığında.

Sıralı gösterimin görüntüleneceği şekilde ayarlanan bir monitör modu (tekli görünüm/dörtlü görünüm) değiştirildiğinde.

Sıralı gösterimin görüntüleneceği şekilde ayarlanan bir monitörün mantıksal sayısı değiştirildiğinde.

### Bir kamera sıralı gösterimini başlatmak ve kontrol etmek için:

1. Gerekli sıralı gösterimi  **Mantıksal Ağaç** penceresinden görüntü bölmesine veya monitör grubuna sürükleyin.

Sıralı gösterim bir görüntü bölmesinde çalışırken  simgesiyle belirtilir.

2. Görüntü bölmesinde çalışırken: Sıralı gösterimi kontrol etmek için görüntü penceresi araç çubuğunun kayıttan izleme kontrolü simgesine tıklayın.

### Bkz.

- *Görüntü paneli, sayfa 136*

## 6.13

### Otomatik kamera sekansı başlatmak

Ana pencere

kamera sıralı gösterimi ile, bir grup kamera birbiri ardına görüntülenir.

Bu sıralı gösterimlerin bekleme süresini **Seçenekler** iletişim kutusundan ayarlayabilirsiniz (**Ekstralar** menüsü, **Seçenekler...** komutu).

Bir sıralı gösterim, aşağıdaki koşullarda görüntülenmez:

- Video kaybı
- Kamera ile bağlantının kesilmesi
- Kamerayı görüntüleme izninin bulunmaması
- Yapılandırılmamış kamera



### Uyarı!

Yapılandırma değiştirilip etkinleştirildiğinde, genellikle Operator Client yeniden başlatıldıktan sonra (önceden yapılandırılmış veya otomatik) kamera sıralı gösterimine devam edilir.

Ancak aşağıdaki durumlarda sıralı gösterime devam edilmez:

Sıralı gösterimin görüntüleneceği şekilde yapılandırılan bir monitör kaldırıldığında.

Sıralı gösterimin görüntüleneceği şekilde ayarlanan bir monitör modu (tekli görünüm/dörtlü görünüm) değiştirildiğinde.

Sıralı gösterimin görüntüleneceği şekilde yapılandırılan bir monitörün mantıksal sayısı değiştirildiğinde.

### Bir kamera sıralı gösterimini başlatmak için:

1. Sıralı gösterimin oynatılmasını istediğiniz bir Görüntü paneli seçin.
2. **Mantıksal Ağaç**'taki bir klasöre çift tıklayın ve **Seçili Görüntü panelinde sıralı gösterim olarak görüntüle**'e tıklayın.

Seçili klasördeki kameralar, seçili Görüntü bölümünde birbiri ardına gösterilir.  sıralı gösterimin yürütülmekte olduğunu belirtir.



### Bir kamera sıralı gösterimini duraklatmak için:

- ▶ Görüntü penceresi araç çubuğunda,  simgesine tıklayın.



ile gösterildiği gibi sıralı gösterimin oynatılması durdurulur.

### Kamera sıralı gösteriminin önceki/sonraki adımına atlamak için:

- ▶ Görüntü penceresi araç çubuğunda  veya  simgesine tıklayın. Sıralı gösterim önceki veya sonraki adıma atlar.

### Bkz.

- *Seçenekler iletişim kutusu, sayfa 132*

## 6.14

### Tek kanallı ses modunun kullanılması

Ana pencere

Kameraya atanmış yalnızca tek bir ses kaynağını duymak istediğinizde, tek kanallı ses modunu kullanabilirsiniz. Başka bir kameranın sesini etkinleştiremezsiniz.

#### Çok kanallı ses modunu etkinleştirmek / devre dışı bırakmak için:

1. **Ekstralar** menüsünde **Seçenekler...**'na tıklayın.
2. **Seçili Görüntü panelinin sesini kayıttan izle** onay kutusunu seçin.

### Bkz.

- *Seçenekler iletişim kutusu, sayfa 132*

## 6.15

### Çok kanallı ses modunun kullanılması

Ana pencere

Aynı anda farklı ses kaynaklarını duymak istediğinizde, çok kanallı ses modunu kullanabilirsiniz. Kameraya atanmış farklı ses kaynaklarını, her kameranın Görüntü panelinde etkinleştirebilirsiniz.

#### Çok kanallı ses modunu etkinleştirmek / devre dışı bırakmak için:

1. **Ekstralar** menüsünde **Seçenekler...**'na tıklayın.
2. **Kayıttan çok kanallı ses izleme** onay kutusunu seçin.

**Bkz.**

- *Seçenekler iletişim kutusu, sayfa 132*

**6.16****Dijital zoom'un kullanılması**

Ana pencere

Her Görüntü paneli dijital yaklaştırma işlevine sahiptir. Dijital yaklaşımda 11 seviye bulunur: 1x, 1,35x, 1,8x, 2,5x, 3,3x, 4,5x, 6x, 8,2x, 11x, 14,9x, 20,1x.

Bir Sık Kullanılanlar Görünümü kaydettiğinizde, dijital yaklaşımın geçerli ayarı ve görüntü bölümü kaydedilir.



simgesine tıkladığınızda, dijital yaklaşımın geçerli ayarı ve görüntü bölümü anında kayıttan izleme için kullanılır.

Operator Client yeniden başlatıldığında, dijital yaklaştırmanın geçerli ayarı ve görüntü bölümü tutulur.

**Dijital yaklaştırmayı kullanmak için:**

1. Yaklaştırma veya uzaklaştırma için düğmeyi ileriye veya geriye doğru çevirin.



simgesi dijital yaklaştırma kullanıldığını gösterir.

2. İsteddiğiniz görüntü bölümünde gezinmek için görüntüyü sürükleyin.

3. Görüntü paneline sağ tıklayın ve orijinal boyuta geri dönmek için **Zoom 1:1**'e tıklayın.



simgesi kaybolur.

**Not:**

Ayrıca **PTZ Kontrolü** penceresindeki dijital yaklaştırma kontrollerini de kullanabilirsiniz. PTZ kameralar için tekerlek düğmesini çevirdiğinizde, optik yaklaşımı kullanabilirsiniz.

**Bkz.**

- *Bir PTZ kameranin pencere içi kontrolünü kullanma, sayfa 54*
- *Sık Kullanılanlar Ağacı penceresi, sayfa 135*
- *PTZ Kontrolü penceresi, sayfa 138*
- *Görüntü paneli, sayfa 136*

**6.17****Tekli görüntü bölmesini kaydetme**

Ana pencere

**Tek bir görüntü bölmesini kaydetmek için:**

1. Bir Görüntü paneli seçin.



2. simgesine tıklayın.

Görüntü dosyasını kaydetmek için kullanılan bir iletişim kutusu görüntülenir.

3. İsteddiğiniz dizini seçin, bir dosya adı girin ve istediğiniz dosya tipini seçin. JPG ve BMP kullanılabilir.

4. **Tamam** seçeneğine tıklayın.

Görüntü bölmesi kaydedilir. Dosyada kamera, harita veya harita görünüm penceresiyle ilgili ek bilgiler vardır.

Enterprise Management Server oturumu açarsanız kamera adı ön ek olarak bu kameranın Management Server adıyla birlikte görüntülenir.

**Bkz.**

- *Görüntü paneli, sayfa 136*

## 6.18 Tekli görüntü bölmesini yazdırma

Ana pencere

### Tek bir görüntü bölmesini yazdırmak için:

1. Bir Görüntü paneli seçin.

2.  simgesine tıklayın.

Yazıcı seçmek için kullanılan bir iletişim kutusu görüntülenir.

3. **Tamam** seçeneğine tıklayın.

Görüntü bölmesi yazdırılır. Çıktıda kamera, harita veya harita görünüm penceresiyle ilgili ek bilgiler yer alır.

Enterprise Management Server oturumu açarsanız kamera adı ön ek olarak bu kameranın Management Server adıyla birlikte görüntülenir.

### Bkz.

- *Görüntü paneli, sayfa 136*

## 6.19 Tam ekran moduna geçiş

Ana pencere

Tam ekran modu, örneğin menü komutları veya hiçbir alarm monitörü tam ekran moduna geçmemişse Alarm Listesi gibi çeşitli kontrol öğelerini gizler. Bu kontrol öğelerine erişmek için, tam ekran modundan çıkın.

### Tüm Görüntü penceresini tam ekran modunda görüntülemek için:

- ▶ Görüntü penceresi araç çubuğunda  öğesine tıklayın. Görüntü penceresi tam ekran modunda görüntülenir.

### Tam ekran modundan çıkmak için:

- ▶  simgesini tıklayın.

### Seçili Görüntü panelinin ekranı kaplaması için:

- ▶ Görüntü paneli'ne sağ tıklayın ve **Ekranı Kapla** öğesine tıklayın. Seçili Görüntü paneli, tüm Görüntü penceresi kullanılarak gösterilir.

### Bkz.

- *Görüntü penceresi, sayfa 135*

## 6.20 Görüntü paneli çubuklarının gösterilmesi veya gizlenmesi

Ana pencere

### Araç çubuklarını göstermek/gizlemek için:

- ▶ Seçili görüntü bölmesinin araç çubuklarını görüntülemek için  simgesine tıklayın.

Seçili görüntü bölmesinin araç çubuklarını gizlemek için  simgesine tıklayın.

### Bkz.

- *Görüntü penceresi, sayfa 135*

## 6.21 Bilgilerin kamerada görüntülenmesi

Ana pencere

**Bilgileri görüntülemek için:**

- ▶ Bir kameranın atanmış olduğu Görüntü panelini sağ tıklayın ve **Özellikler** seçeneğini tıklayın.  
Kamera özelliklerini içeren bir iletişim kutusu görüntülenir.

**Bkz.**

– *Görüntü paneli, sayfa 136*

## 6.22

### Video içerik analizini (VCA) etkinleştirme

Ana pencere

**Etkinleştirmek için:**

- ▶ Bir kameranın atanmış olduğu bir Görüntü panelini sağ tıklayın ve **Video Analizi Görüntülemeyi Etkinleştir** ögesini tıklayın.  
VCA görüntü üstü simgeleri gösterilir. Bu ayar sonraki yeniden başlatmadan veya Operator Client'ta yeniden oturum açıldıktan ya da kamera kapatılarak yeniden bir Görüntü panelinde görüntülendikten sonra korunur.

**Devre dışı bırakmak için:**

- ▶ Bir kameranın atanmış olduğu bir Görüntü panelini sağ tıklayın ve **Video Analizi Görüntülemeyi Devre Dışı Bırak**'ı tıklayın.  
VCA görüntü üstü simgeleri kaybolur.

## 6.23

### Video içerik analizi (VCA) kurallarını gösterme

Ana pencere

**VCA kurallarını göstermek için:**

- ▶ Bir kameranın atandığı bir Görüntü paneline sağ tıklayın ve **İçerik Analizi kurallarını göster**'e tıklayın.  
VCA kuralları gösterilir.  
Bu ayar sonraki yeniden başlatmadan veya Operator Client'ta yeniden oturum açıldıktan ya da kamera kapatılarak yeniden bir Görüntü panelinde görüntülendikten sonra korunmaz.

**VCA kurallarını gizlemek için:**

- ▶ Bir kameranın atanmış olduğu bir Görüntü paneline sağ tıklayın ve **İçerik Analizi kurallarını gizle**'yi tıklayın.  
VCA kuralları kaybolur.

## 6.24

### Anında oynatımın başlatılması



Ana pencere >

Canlı İzleme Modunda bir Görüntü panelindeki bir kameranın kayıtlarını izleyebilirsiniz.

Yapılandırılmışsa, kayıt kaynağını değiştirebilirsiniz.

Dijital yaklaştırmanın geçerli ayarı ve görüntü bölümü anında kayıttan izleme için kullanılır.

Anında kayıttan izlemenin başlangıç zamanı (geçen veya geriye alma süresindeki saniye sayısı),

**Seçenekler** iletişim kutusundan yapılandırılır (**Ekstralar** menüsü, **Seçenekler...** komutu).

**Anında kayıttan izlemeyi başlatmak için:**

1. Gerekli Görüntü panelini seçin.

2.  simgesine tıklayın.

Kayıt oynatılır.

3. Varsa istediğiniz kayıt kaynağına geçiş yapın.

**Not:** Kayıt kaynağını değiştirdikten sonra geri alma süresi yapılandırılan değerden farklı olabilir.

▶ Canlı görüntüye geri dönmek için,  simgesine tıklayın.

**Not:** Birden fazla Görüntü panelinde anında kayıttan izleme mümkün olduğu gibi, aynı kamerada birden fazla anında kayıttan izleme de mümkündür.

Anında kayıttan yürütme için geri alma zamanı *Kontrol sekmesi, sayfa 132*'nde yapılandırılır.

**Tekrarlı kayıttan izlemeyi başlatmak/durdurmak için:**

▶  simgesine tıklayın.

Canlı görüntü bölmesindeki döngülü anında kayıttan izleme süresi geri oynatma süresi artı  simgesine tıklamanızdan itibaren ileri doğru geri oynatma süresidir.

**Bkz.**

- *Kontrol sekmesi, sayfa 132*
- *Görüntü paneli, sayfa 136*
- *Kayıt kaynağının değiştirilmesi, sayfa 93*
- *Seçenekler iletişim kutusu, sayfa 132*

## 6.25

### Bir monitöre kamera atama

Ana pencere >  > 

Bir video kod çözücüye IP cihazları atayabilirsiniz. Bu durumda, video sinyali monitörde görüntülenir ve bir video kod çözücüye bağlıysa hoparlörlerin ses sinyali çalınır. Bosch Allegiant kameraları bu şekilde atanamaz.

**Monitöre kamera görüntüsü atamak için:**

▶  penceresinden Görüntü panelindeki istediğiniz monitöre bir kamera sürükleyin.

## 6.26

### Ses modunun kullanılması

Ana pencere



Varsa, seçili kamera için sesi aktif hale getirebilirsiniz.

Birden fazla kameranın ses sinyalini aynı anda duymak için, çok kanallı ses modunu aktif hale getirin.

Ses modunu **Seçenekler** iletişim kutusundan değiştirebilirsiniz (**Ekstralar** menüsü, **Seçenekler...** komutu).

**Sesi etkinleştirmek / devre dışı bırakmak için:**

1. Bir Görüntü paneli seçin.

2. Sesi devre dışı bırakmak için , aktif hale getirmek için  simgesini tıklayın.

**Bkz.**

- *Görüntü paneli, sayfa 136*
- *Seçenekler iletişim kutusu, sayfa 132*

## 6.27

### Intercom işlevselliğinin kullanılması

Ana pencere > 

Intercom işlevini sadece Canlı İzleme Modunda kullanabilirsiniz.

Ses kartınızda mikrofonun etkin olduğundan ve ses düzeyinin 0 olmadığından emin olun. Bu görevi iş istasyonu bilgisayarınızdaki Denetim Masasında gerçekleştirebilirsiniz. Ek olarak, ses kartınızın kayıt kontrolünde stereo mix'in değil, yalnızca mikrofonun seçili olduğundan emin olun. Windows 7 için: Intercom işlevi için kullanmak istediğiniz haricindeki tüm giriş cihazlarını devre dışı bırakın.

Aşağıdaki ekran görüntüsü bir örneği göstermektedir:



İlk Operator Client başlatmasının ardından ayarı stereo mix'ten mikrofona değiştirirseniz, ayar bir sonraki Operator Client başlatmasının ardından geçersiz kılır.

Akustik geri beslemeyi önlemek için, mikrofon-hoparlör kombinasyonu yerine kulaklık kullanmanızı öneririz.



Intercom işlevleri, yalnızca ses girişi ve ses çıkışına sahip video kodlayıcı ile çalışır. Video kodlayıcı mikrofonu ve hoparlör ses düzeyi ayarlarının 0 olmadığından emin olun. Bu görevi, Configuration Client'da gerçekleştirirsiniz.

İş istasyonunuzda Intercom işlevini kullanmak için, kullanıcı grubunuza kullanım izni verilmiş olmalıdır. Bu görevi, Configuration Client'da gerçekleştirirsiniz.

**Seçenekler** iletişim kutusunda, yarı çift yönlü veya tam çift yönlü modu ayarlayabilirsiniz.

#### **Dahili Haberleşme işlevini kullanmak için:**

1. Ses kodlayıcısı olan bir Görüntü paneli seçin.

2.  seçeneğini tıklayın ve fare düğmesini basılı tutun. Bu Görüntü paneli için ses kapalıysa, otomatik olarak açılır.  
Simge,  olarak değişir.  
Artık konuşabilirsiniz. Konfigüre edilirse, simgenin tıklanmış olup olmamasından bağımsız olarak diğer taraf da konuşabilir.
3. Fare düğmesini bırakın. Aktarım kesilir.  
Ses, bu Görüntü paneli için açık kalır.



#### Uyarı!

Otomatik gösterilen bir alarmin gelmesi, aktarımı kesintiye uğratabilir.

#### Bkz.

- *Görüntü penceresi, sayfa 135*

## 6.28

### PTZ kamera kontrolünün kilitlemesi



Ana pencere >

PTZ kamera kontrolünü diğer kullanıcılar için kilitleyebilirsiniz. Daha yüksek önceliğe sahip bir kullanıcı kontrolü devralabilir ve kamera kontrolünü kilitleyebilir. PTZ kilitleme için bir zaman aşımı ayarlanabilir. Manuel olarak kilitlemeden önce kontrolü devralırsanız, kontrol daha düşük önceliğe sahip kullanıcı için 5 saniye süreyle kilitletir.

#### PTZ kontrolünü kilitlemek için:

1. Aşağıdaki öğelerden birini seçin:
  - PTZ kamera ile Görüntü paneli
  - Mantıksal Ağaçtaki PTZ kamera
  - Sık Kullanılanlar Ağacındaki PTZ kamera
  - Harita penceresindeki PTZ kamera
2. Görüntü panelini veya PTZ kamerayı sağ tıklayın ve **Kilitle** seçeneğini tıklayın.  
Daha düşük önceliğe sahip kullanıcılar, artık PTZ kontrolünü kullanamaz.  
Görüntüleyicilerinde, ilgili bir mesaj kutusu görüntülenir.  
PTZ kontrol kilidini durdurmak için, Görüntü panelini veya PTZ kamerayı sağ tıklayın ve **Kilidini Aç** seçeneğini tıklayın.  
Kilitleme, konfigüre edilmiş sürenin sonunda veya siz oturumu kapattığınızda otomatik olarak biter.

#### Bkz.

- *Görüntü penceresi, sayfa 135*
- *Harita penceresi, sayfa 138*
- *Mantıksal Ağaç penceresi, sayfa 134*
- *Sık Kullanılanlar Ağacı penceresi, sayfa 135*

## 6.29

### Referans görüntüsünü güncelleme



Ana pencere >

Referans görüntüsünü güncelleyebilirsiniz



**Referans görüntüsünü güncellemek için:**

1. Bir Görüntü bölümüne sağ tıklayın ve **Referans Resim...** seçeneğine tıklayın.  
**Referans Resim** iletişim kutusu görüntülenir.
2. **Güncelle'ye tıklayın.**  
**Güncelle'**ye tıkladığınız zamanın görüntüsü gösterilir.

**Referans Görüntüsü iletişim kutusu****Kamera görüntüsü:**

Seçili kameranın canlı görünümünü gösterir.

**Referans Resim**

**Güncelle** seçeneğine tıklandıktan sonra referans görüntüsünü gösterir.

**Güncelle**

Referans görüntüsünü belirlemek için buna tıklayın. **Güncelle** seçeneğine tıkladığınız andaki görüntü kullanılır.

**6.30****Bir monitör grubunu görüntüleme**

Ana pencere >  >

**Bir monitörü bir görüntü bölümüne atamak için:**

1. Bir monitör grubunu **Mantıksal Ağaç** penceresinden görüntü bölümüne sürükleyin.  
Seçilen monitör grubu görüntü panelinde görüntülenir.  
Ya da  
bir görüntü bölümü seçin.
2. **Mantıksal Ağaç** penceresinde bir monitör grubuna çift tıklayın.  
Seçilen monitör grubu görüntü bölümünde görüntülenir.

**Bir monitöre kamera atamak için:**

1. Bir kamerayı **Mantıksal Ağaç** penceresinden bir monitöre sürükleyin.  
Seçilen kamera monitörde görüntülenir.

Bir monitör grubundaki her atanmış kamerada bir anlık görüntü gösterilir. Bu anlık görüntü, örneğin doğru kameranın kullanılıp kullanılmadığını veya kameranın ulaşılabilir durumda olup olmadığını belirlemenize yardımcı olur. Anlık görüntü dakikada bir güncellenir.

**Bir monitör grubunun yerleşimini değiştirmek için:**

▶  simgesine tıklayın.

**Bir monitör grubunun varsayılan yerleşim ayarlarını sıfırlamak için:**

1. **Mantıksal Ağaç**'nda ilgili monitör grubuna sağ tıklayın.
2. **Varsayılan yerleşim ayarlarına sıfırla**'yı seçin.

**Not:** Bir MG'nin varsayılan yerleşim ayarları, bu MG için Configuration Client'ta yapılandırılan ayarlardır.

**6.31****Görüntüleme için canlı akış seçme**

Ana pencere >  >

Bir Görüntü paneli içinde görüntülemek için kamera akışını seçebilirsiniz. Varsayılan akış olmadığında bu faydalı olur. Bu durumda, başka bir akışa geçiş yapabilirsiniz.

Mantıksal Ağaç içinde kamera daha sonra görüntülendiğinde kullanılacak tercih edilen akışı seçin.

Zaten görüntülenen bir kameranın Görüntü paneli içinde akışı hemen değiştirebilirsiniz.

Bir kamerayı görüntüleyen bir Görüntü panelindeki akış seçimi, daha öncesinde bu Görüntü paneli kapatılmadan Operator Client yeniden başlatıldıktan sonra korunur. Varsayılan akış bir Görüntü panelinde seçilmişse ve varsayılan akış Configuration Client kullanılarak değiştirilmişse Canlı izleme için kullanılan akış yeniden başlatıldıktan sonra otomatik olarak değiştirilir.

Sık Kullanılanlar Ağacı içindeki bir ekranda bir Görüntü panelinin akış seçimini kaydedebilirsiniz.

Operator Client 5.5.5 ile önceden kaydedilen bir ekranı açmak için BVMS 5.5.5 öncesi bir sürümle Operator Client kullanırken varsayılan akış kullanılır.

5.5.5 öncesi sürüme sahip Operator Client ile kaydedilmiş bir görüntüyü görüntülemek için 5.5.5 sürümlü Operator Client kullanırken, varsayılan akış kullanılır.

#### **Tercih edilen bir akışı önceden seçmek için:**

- ▶ Mantıksal Ağaç içinde kameraya sağ tıklayın, **Tercih Edilen Video Akış** seçeneğine gidin ve kullanılabilir menü komutlarının birine tıklayın.

Bir sonraki defa bu kamerayı Görüntü paneline sürüklediğinizde, görüntüleme için tercih edilen akış kullanılır.

#### **Akış seçmek için:**

- ▶ Görüntü panelinde kamera görüntüsüne sağ tıklayın, **Video Akışı Seç** seçeneğine gidin ve kullanılabilir menü komutlarından birine tıklayın

Görüntüleme için seçilen akış kullanılır.

**Görüntü panelindeki bölme sayısına göre optimize edilmiş**, ögesini seçtiğinizde, görüntülenen kameranın çözünürlüğü kullanılan ekranın çözünürlüğüne bağlı olarak otomatik olarak Görüntü paneli boyutuna ayarlanır.

**Görüntü panelindeki bölme sayısına göre optimize edilmiş** komutu aşağıdaki kameralar için kullanılamaz:

- SD çözünürlüklü kameralar
- Akış 1 ve akış 2 içinde aynı çözünürlüğe sahip kameralar

#### **Bkz.**

- *Sık kullanılanların ve yer işaretlerinin kullanılması, sayfa 61*

## 6.32

### **Düşük bant genişliği aracılığıyla video görüntüleme**

Ana pencere

Kamera kayıtlarını kayıttan izleyebilir veya BVMS ve Operator Client bilgisayarınız arasında düşük bant genişlikli ağ bağlantısı olduğunda bile Operator Client ile kameranın canlı görüntülerini görüntüleyebilirsiniz.

Çapraz kodlayıcılar intelligent tracking, ROI, Intelligent Video Analytics görüntü üstü simgeleri ve metin verilerini desteklemez.

Düşük bant genişlikli ağları kullanmak için 2 seçenek vardır:

- Donanımsal çapraz kodlama
- Yazılımsal çapraz kodlama (yalnızca Canlı Modda kullanılabilir)

#### **Donanımsal çapraz kodlama**

Donanımsal çapraz kodlama için VRM, en azından bir çapraz kodlama cihazıyla donatılmalıdır. Bu video çapraz kodlama cihazı BVMS ortamında yapılandırılmamış. Video çapraz kodlama cihazının nasıl yapılandırılacağı hakkında bilgi almak için VRM belgelerine bakın. Çapraz video kodlama cihazlarında birden fazla çapraz kodlama örneği bulunabilir.

DIVAR IP 3000 ve DIVAR IP 7000'in her biri bir adet önceden ayarlanmış çapraz video kodlama örneğiyle teslim edilir.

Her canlı akış veya kayıt için kendi çapraz video kodlama örneği gereklidir.

Yalnızca VRM ile bağlantılı Bosch marka Video IP cihazları için donanımsal çapraz kodlama mümkündür.

Hem kameranın hem de çapraz video kodlama cihazının aynı VRM tarafından yönetilmesi gerekir.

#### Yazılımsal çapraz kodlama

Yazılımsal çapraz kodlama için, Management Server veya Enterprise Management Server'ınızda bir Mobile Video Service yapılandırılmış olmalıdır.

Enterprise System'de, yalnızca Enterprise Management Server yapılandırmasında ayarlanan MVS hizmetleri kullanılır.

Tercih ettiğiniz çapraz kodlama cihazını seçmek için, **Seçenekler** iletişim kutusunu kullanın.

#### Çapraz kodlamayı etkinleştirmek için:

1. Mantıksal Ağaç'ta, istenilen kameraya sağ tıklayın, **Tercih Edilen Video Akış**'i belirtin ve daha sonra **Çapraz kodlama**'i etkinleştirmek için tıklayın.
2. Kamerayı bir Görüntü panelinde görüntüleyin.
- ✓ Bu kamera çapraz kodlanan videoyu gösterir.

Bu Görüntü panelinin araç çubuğunda, donanım çapraz kodlaması için  , yazılım

çapraz kodlaması için ise  simgesi görüntülenir.

Etkilenen kamera, Görüntü panelinde zaten gösteriliyorsa siz bu Görüntü panelini kapatana kadar çapraz kodlanmamış videoyu görüntülemeye devam eder.

Bir çapraz kodlama isteği karşılanamıyorsa ilgili Görüntü paneli siyaha döner.

#### Canlı Modda çapraz kodlamayı devre dışı bırakmak için:

1. Mantıksal Ağaç'ta, istenilen kameraya sağ tıklayın **Tercih Edilen Video Akış**'i belirtin ve başka bir akış seçin.
2. Kamerayı bir Görüntü panelinde görüntüleyin.
- ✓ Bu kamera çapraz kodlanmamış videoyu gösterir.

Çapraz kodlama simgesi görüntülenmez.

Etkilenen kamera, Görüntü panelinde zaten gösteriliyorsa siz bu Görüntü panelini kapatana kadar çapraz kodlu videoyu görüntülemeye devam eder.

#### Kayıttan Yürütme Modunda çapraz kodlamayı devre dışı bırakmak için:

1. Mantıksal Ağaç'ta istenilen kameraya sağ tıklayın, **Tercih Edilen Video Akış**'i belirtin ve **Çapraz kodlama**'i devre dışı bırakmak için tıklayın.
2. Kamerayı bir Görüntü panelinde görüntüleyin.
- ✓ Bu kamera çapraz kodlanmamış videoyu gösterir.

Çapraz kodlama simgesi görüntülenmez.

Etkilenen kamera, Görüntü panelinde zaten gösteriliyorsa siz bu Görüntü panelini kapatana kadar çapraz kodlu videoyu görüntülemeye devam eder.



#### Uyarı!

Görüntü panelindeki çapraz kodlamayı doğrudan etkinleştirebilir ve devre dışı bırakabilirsiniz: Öğeye sağ tıklayın, **Video Akışı Seç**'u belirtin ve daha sonra istenilen menü komutuna tıklayın. Bu ayar yalnızca seçilen Görüntü panelini etkiler. Mantıksal Ağaç'ta seçilen akış ayarını etkilemez.

#### Bkz.

- *Seçenekler iletişim kutusu, sayfa 132*
- *Görüntü paneli, sayfa 136*

## 6.33 Güvenli bağlantı için TCP kullanma

Ana pencere >



Sisteminizdeki her Bosch'tan Video IP cihazı için gerekiyorsa daha güvenli bir bağlantı oluşturabilirsiniz. Yüksek ağ yükü nedeniyle bağlantının kaybedildiği gibi durumlarda bu yararlı olabilir. Daha güvenilir bir bağlantı gerçekleştirmek üzere seçilen bir kamera için TCP'yi etkinleştirirsiniz.

İş istasyonunun tamamındaki tüm kameralar için sistem yöneticisi varsayılan protokolü TCP veya UDP olarak ayarlanabilir. Tek bir kamera için varsayılan protokolü geçersiz kılabilirsiniz.

**Not:**Video kodlayıcı yazılım sürümü 7.0'dan itibaren, BVIP video kodlayıcıları için güvenli UDP'yi görüntülemek mümkündür. Bir video kodlayıcının canlı videosu için TCP ve UDP arasında geçiş yapabilirsiniz.

Daha eski cihaz yazılımı sürümleri kullanıyorsanız ve yönetici Configuration Client'ta video kodlayıcının canlı video şifrelemesini etkinleştirdiyse TCP varsayılan olarak seçilir ve devre dışı bırakılamaz.

### TCP'yi etkinleştirmek için:

- ▶ Mantıksal Ağaç'ta, bir kamerayı sağ tıklayın ve **TCP'yi Etkinleştir** ögesini tıklayın.
- ✓ Kamera bağlantısı artık TCP aracılığıyla kurulur. Bu kameranın bağlam menüsü girişi **TCP'yi Devre Dışı Bırak** olarak değişir.

### UDP'yi etkinleştirmek için:

- ▶ Mantıksal Ağaç'ta, bir kamerayı sağ tıklayın ve **TCP'yi Devre Dışı Bırak** ögesini tıklayın.
- ✓ Kamera bağlantısı artık UDP aracılığıyla kurulur. Bu kameranın bağlam menüsü girişi **TCP'yi Etkinleştir** olarak değişir.

### Yapılandırılan varsayılan protokolü kullanmak için:

- ▶ Mantıksal Ağaç'ta bir kameraya sağ tıklayın ve **Varsayılan protokolü kullan (TCP)** veya **Varsayılan protokolü kullan (UDP)**'a tıklayın. Bu iki menü komutundan hangisinin kullanılabileceği geçerli yapılandırmaya bağlıdır.

## 6.34 Yönetilmeyen bir siteye bağlanma

Ana pencere

Yönetilmeyen bir siteye bağlanabilirsiniz. Bu sitenin tüm video ağı cihazlarının uygun cihazları Mantıksal Ağaç'ta gösterilir. Oturumu kapatır kapatmaz veya çıkış yapar yapmaz Operator Client, bu bağlantı sonlanır.

### Bağlanmak için:

1.  simgesine sağ tıklayın.
2. **Siteye Bağlan**'a tıklayın.

Cihaz bağlanmakta olduğu sürece  simgesi görüntülenir.

Bağlantı başarıyla kurulduktan sonra  simgesi görüntülenir.

Bu sitenin tüm kullanılabilir cihazları Mantıksal Ağaç'ta görüntülenir.



Bu siteye ait tüm cihazlar bağlanamazsa  simgesi görüntülenir. Şu anda bağlı olmayan geriye kalan cihazları bağlamayı daha sonra deneyebilirsiniz.

**İpucu:** Bağlanmak için  simgesine de çift tıklayabilirsiniz.

**Geriyeye kalan cihazları bağlamak için:**

1.  seçeneğini sağ tıklayın.
2. **Bağlantıyı Yeniden Dene** simgesine tıklayın.

**Tek bir alanın bağlantısını kesmek için:**

1. Sağ tıklayın  veya .
2. **Site bağlantısını kes** simgesine tıklayın.

Simge değişir: 

Bu siteye ait cihazların olduğu tüm Görüntü panelleri otomatik olarak kapatılır.

**Tüm alanların bağlantısını kesmek için:**

- ▶  ögesine tıklayın.  
Tüm alanların bağlantısı kesilir. Kısmen bağlı alanların bağlantısı kesilmez.  
Bu alana bağlı cihazları olan tüm Görüntü panelleri otomatik olarak kapatılır.

**Bkz.**

– *Unmanaged site, sayfa 17*

**6.35****Video analizi alarmının görüntülenmesi**

Ana pencere >   
Yapılandırılmış video analizi platformunun analiz görüntüleme uygulamasını görüntüleyebilirsiniz.  
Analiz görüntüleme uygulaması analiz alarm ayrıntılarını gösterir.

**Ön koşullar**

- ▶ Video analiz ögesini , Görüntü paneli'ne taşıyın.  
Analiz görüntüleme uygulamasının varsayılan görüntüsü gösterilir.  
Analiz görüntüleme uygulamasını görüntülemek için bir video analiz alarmı Alarm Listesi'nde olmalıdır.

**Alarm görüntüleme uygulamasını görüntülemek için:**

- ▶ Alarm Listesi'nden video analizi alarmını seçin.  
Analiz görüntüleme uygulaması video analiz ögesini taşıdığınız Görüntü panelinde görüntülenir.

**6.36****Intelligent Insights pencere öğelerini görüntüleme**

Ana pencere  
Bir Intelligent Insights pencere ögesini bir görüntü panelinde görüntüleyebilirsiniz.

**Bir Intelligent Insights pencere ögesini bir görüntü bölmesinde görüntülemek için:**

- ▶ Bir Intelligent Insights pencere ögesini **Mantıksal Ağaç** penceresinden görüntü bölmesine sürükleyin.  
Intelligent Insights pencere ögesi görüntü bölmesinde görüntülenir.

## 7 PTZ kameraları kullanma



### Uyarı!

Bu belgede BVMS Viewer için kullanılmayan bazı işlevler açıklanmaktadır. Farklı BVMS sürümleri hakkında ayrıntılı bilgi için bkz. [www.boschsecurity.com](http://www.boschsecurity.com) ve BVMS Hızlı Seçim Kılavuzu: [BVMS Hızlı Seçim Kılavuzu](#).

Bu bölümde, **PTZ Kontrolü** penceresinin nasıl kullanılacağı hakkında bilgiler sunulmaktadır. Bu bölümde açıklanan özelliklerden bazıları kullanıcı grubunuz, Enterprise User Group'unuz veya Enterprise Account'unuz için devre dışı bırakılabilir.

### 7.1 PTZ kameralarının kontrol edilmesi



Ana pencere > sekmesi

**PTZ Kontrolü** penceresinde veya Görüntü panelinde kameraları yaklaştırabilir ve kontrol edebilirsiniz.



### Uyarı!

MIC 500 PTZ kamera kontrolü sırasında yakın ve uzak odaklama değiştirilmiştir. Davranışı doğrudan cihaz üzerinde değiştirebilirsiniz.

#### PTZ Kontrolü penceresindeki kontrol/yaklaştırma kameraları:

1. Gerekli Görüntü panelini seçin.
2. Kamerayı kontrol etmek için, **PTZ Kontrolü** penceresindeki çeşitli kontrol öğelerini tıklayın.

#### PTZ kamerasının önceki konumunu haritaya hareket ettirmek için:

1. Görüntü panelinde PTZ kamera erişim alanı içeren haritayı görüntüler.
2. Bir haritada bulunan bir PTZ kameraya sağ tıklayın **Önceden tanımlanmış konumlar**'u belirtin ve sonra istenen ön konum komutunu tıklayın. Kamera odağını seçilen ilgeçe taşır.

#### PTZ kamerasının haritadaki kontrolünü kilitlemek için:

1. Görüntü panelinde PTZ kamera erişim alanı içeren haritayı görüntüler.
2. Haritada yer alan PTZ kameraya sağ tıklayın ve **Kilitle**'a tıklayın. Bu kameranın PTZ kontrolü diğer kullanıcılar için kilitlenir.
3. Kilidini açmak için: Kilitli PTZ kameraya sağ tıklayın ve **Kilidini Aç**'a tıklayın.

#### Bkz.

– *PTZ Kontrolü penceresi, sayfa 138*

### 7.2 Bir PTZ kameranın pencere içi kontrolünü kullanma

Ana pencere

Bir PTZ kamerayı bir Görüntü paneline atadıktan sonra, kamera kontrolü işlevlerini doğrudan bu Görüntü panelinde kullanabilirsiniz.

#### Yatay ve dikey hareket işlevini kullanmak için:

1. İmleci, bir PTZ kamerayı görüntüleyen Görüntü panelinde hareket ettirin.

İmleç olarak değişir.

2. Fare düğmesini basılı tutun.

İmleç  olarak değişir.

Görüntüyü yavaşça yatay ve dikey hareket ettirmek için, fare hafifçe istediğiniz yönde hareket ettirin.

Daha hızlı yatay ve dikey hareket için fareyi daha fazla hareket ettirin.

#### Optik yaklaştırma işlevini kullanmak için:

- Yaklaştırmak için, tekerlek düğmesini ileriye doğru çevirin.
- Uzaklaştırmak için tekerlek düğmesini geriye doğru çevirin.

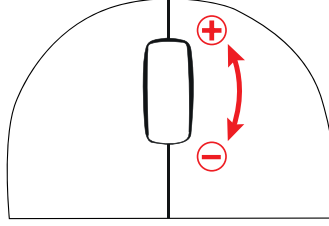

Bkz.

- Görüntü paneli, sayfa 136

## 7.3

### ROI işlevinin kullanılması



Ana pencere >  sekmesi

ROI'yi sabit HD kamerayla kullanabilirsiniz.

**PTZ Kontrolü** penceresinde veya Görüntü panelinde kameraları yaklaştırabilir ve kontrol edebilirsiniz.





#### Uyarı!

Sistem yöneticisinin, Configuration Client içindeki ROI işlevini ayarlaması gerekir.

#### ROI'yi kullanmak için:

1. Aşağıdaki PTZ kontrollerini kullanın:



2. Dijital yaklaştırmayı (   ) da kullanabilirsiniz. Ancak bu, ağ bant genişliğinden tasarruf edilmesini sağlamaz.  
Veya
3. Pencere içi kontrolleri kullanın.

## 7.4 Intelligent Tracking'in Kullanılması



Ana pencere > sekmesi

### Kullanım amacı

Intelligent Tracking'in kullanım amacı, kameranın seçili bir nesneyi takip etmesini sağlamaktır. Nesne seçiminin otomatik olarak mı yoksa manuel olarak mı yapılacağını ayarlayabilirsiniz. Kullanılan kamera, bir PTZ kamera veya sabit HD kamera (yalnızca ROI etkin olarak) olabilir. Aşağıdaki 3 mod kullanılabilir:

- **Kapalı:** Intelligent Tracking kapalıdır.
- **Otomatik:** Intelligent Tracking açıktır, en büyük nesne takip için otomatik olarak seçilir, önerilen kullanım: Hareket eden nesnelerin görüntüde nadiren bulunduğu durumlar.
- **Tıklamayla:** Takip edilecek nesneyi kullanıcı seçer.

Takip edilecek nesne seçildikten sonra, söz konusu nesne kameranın görünür alanından çıkana veya operatör izlemeyi bırakana kadar PTZ kamera nesneyi takip etmek üzere hareket eder. Intelligent Tracking özelliğinin etkin olduğu sabit bir HD kamera, seçili nesnenin sınırlarına yakın ve onu çevreleyen bir bölge tanımlar ve sadece bu bölgeyi görüntülemek için görüntüyü yaklaştırır. Daha sonra bu bölge, nesnenin hareketine göre hareket eder.

### Intelligent Tracking özelliğini kullanmak için:

1. Kameranın Görüntü paneline sağ tıklayın ve **Video Analizi Görüntülemeyi Etkinleştir'e** tıklayın.
  2. Intelligent Tracking özelliğini etkinleştirmek için **Otomatik** veya **Tıklamayla**'ya tıklayın.
- ✓ Kamera, kamera görüntüsünde hareket eden nesneyi takip eder.



## 8

# Haritaları, genel haritayı ve harita görünüm pencerelerini kullanma



### Uyarı!

Bu belgede BVMS Viewer için kullanılmayan bazı işlevler açıklanmaktadır.

Farklı BVMS sürümleri hakkında ayrıntılı bilgi için bkz. [www.boschsecurity.com](http://www.boschsecurity.com) ve BVMS Hızlı Seçim Kılavuzu: [BVMS Hızlı Seçim Kılavuzu](#).

Bu bölümde saha haritaları, **Harita** penceresi, genel harita ve harita görünüm pencerelerini kullanma hakkında bilgiler sunulmaktadır.

### Saha haritaları

Bir saha haritasını istediğiniz oran ve yaklaşım seviyesiyle görüntüleyebilirsiniz. Böylece, tüm cihazlarınızı ve konumlarını bir bakışta görebilirsiniz.

Seçilen Görüntü panelindeki kameranın saha haritasında otomatik olarak odaklanmasını etkinleştirebilirsiniz. Bu saha haritası **Kontrol** monitörünün **Harita** penceresinde görüntülenir.

### Genel harita

Genel haritada yapılandırılan tüm kameralarınızı görebilirsiniz. Ayrıca kamera veya konum da arayabilirsiniz. Özellik ilgili kamerada etkinse Map-based tracking assistant'ı kullanabilirsiniz. Map-based tracking assistant hareket eden nesnelere birden fazla kamerada izlemenize yardımcı olur. İlgili kameraların genel haritada yapılandırılmaları gerekir. Canlı, kayıttan izleme veya alarm görüntü bölmesinde ilginç bir hareketli nesne görüntülenirse kullanıcı, yakındaki tüm kameraları otomatik olarak görüntüleyen Map-based tracking assistant'ı başlatabilir.

### Harita görünüm pencereleri

Harita görünüm penceresi, belirli bir merkez ve yaklaşım seviyesine sahip genel haritanın bir alanıdır. Herhangi bir yönde yaklaşıp uzaklaştırmaya veya hareket ettirmeye devam edebilirsiniz, ancak aynı zamanda harita görünüm penceresinin yapılandırılmış varsayılan konumuna da geri dönebilirsiniz.

Bu bölümde açıklanan özelliklerden bazıları kullanıcı grubunuz, Enterprise User Group'unuz veya Enterprise Account'unuz için devre dışı bırakılabilir.

## 8.1

### Saha haritasında görüntüleme

Ana pencere

Saha haritasını **Harita** penceresinde veya bir Görüntü panelinde görüntüleyebilirsiniz.



### Uyarı!

Alarm görüntüsü bölmesinde görüntülenen bir saha haritası görüntüleme için optimize edilmiştir ve yalnızca orijinal harita dosyasının ilk görünümünü içerir.

Yapılandırmanıza bağlı olarak, bir saha haritası yanıp söner veya renkli erişim noktaları şeklinde görüntülenebilir. Her erişim noktası cihaza ilişkin belirli bir durum değişikliğinin meydana geldiğini gösterir.

### Bir saha haritasını, harita penceresinde görüntülemek için:

- Bir haritayı Mantıksal Ağaçtan  sekmesine sürükleyin, **Harita** penceresi görüntülenene kadar bekleyin ve saha haritasını **Harita** penceresine bırakın. Saha haritası görüntülenir.

**Bir haritayı Görüntü panelinde görüntülemek için:**

- ▶ Bir saha haritasını **Mantıksal Ağaç** penceresinden Görüntü bölümüne sürükleyin. Saha haritası, görüntü panelinde gösterilir.

**Bkz.**

- *Harita penceresi, sayfa 138*

**8.2****Bir harita görünüm penceresinde görüntüleme**

Ana pencere

Bir harita görünüm penceresini bir Görüntü panelinde görüntüleyebilirsiniz.

**Bir harita görünüm penceresini bir görüntü panelinde görüntülemek için:**

- ▶ Bir harita görünüm penceresini **Mantıksal Ağaç**'tan görüntü paneline sürükleyin. Harita görünüm penceresi, görüntü panelinde gösterilir.

**Bir harita görünüm penceresinin yapılandırılan varsayılan konumuna gitmek için:**

- ▶ Bir harita görünüm penceresini yaklaştırdıktan veya uzaklaştırdıktan sonra, yapılandırılan

varsayılan konuma geri dönmek için  simgesine tıklayın.

**Bir harita görünüm penceresinde kamera veya konum aramak için:**

1. Arama alanına bir kameranın adını, konumunu veya adresini yazın. Siz yazmaya başlar başlamaz ilgili seçeneklerin listesini içeren bir açılır menü görüntülenir.
2. Listedeki ilgili seçeneği seçin

Kamera, konum veya adres görüntülenir ve birkaç saniye boyunca  işaretiyle belirtilir.

**Bir kameranın canlı video ön izlemesini görüntülemek için:**

- ▶ Genel haritada fareyle ilgili kameranın üzerine gelin.

**Harita görünüm pencerelerinde katları değiştirmek için:**

1.  ögesine tıklayın.

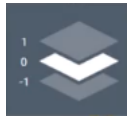

alanı açılır.

2. İlgili katı seçin.

**8.3****Map-based tracking assistant'ı kullanma**

Map-based tracking assistant hareket eden nesnelere birden fazla kamerada izlemenize yardımcı olur. İlgili kameraların genel haritada yapılandırılmaları gerekir. Canlı, kayıttan izleme veya alarm görüntü bölümünde ilginç bir hareketli nesne görüntülenirse kullanıcı, yakındaki tüm kameraları otomatik olarak görüntüleyen Map-based tracking assistant'ı başlatabilir. Bir kamera anında kayıttan izleme modunda veya oynatma modundaysa ve Map-based tracking assistant'ı başlatırsanız Map-based tracking assistant ekranında yalnızca kayıttan izlemeyi destekleyen kameralar yer alır.

Map-based tracking assistant beş görüntü bölümü görüntüler: Bir ana görüntü bölümü ve A-D arasındaki Latin harfleriyle gösterilen maksimum dört yan görüntü bölümü.

Ana görüntü bölümünde seçilen ana kamera görüntülenir. Yan görüntü bölmelerinde, görüş alanı ana kameraların görüş alanıyla çakışan veya mesafeye göre en yakın olan komşu kameralar görüntülenir.

Genel haritada, komşu kameralar da A-D arasındaki Latin harfleriyle gösterilir. Map-based tracking assistant ilk kez başlatıldığında, bu harfler de ilgili görüntü bölmelerinde birkaç saniye süreyle görüntülenir. Harfler, etkinse görüntü bölümü çubuğunda da görüntülenir.

**Not:** Kamera kontrol işlevlerini kullanmak için ilgili görüntü bölmesini seçmeniz gerekir.

#### Map-based tracking assistant'ını başlatmak için:

1. İlgili kameranın görüntü bölmesini seçin.



2. simgesine tıklayın.

Map-based tracking assistant ekranı açılır.

Seçilen kamera, merkezi görüntü bölümünde ana kamera olarak görüntülenir. Komşu kameralar yan görüntü bölmelerinde görüntülenir. Komşu kameraların görüntüleme konileri, otomatik olarak ana kameranın görüş konisiyle aynı yöne döner.

**Not:** Komşu bir kamera PTZ kamera ise PTZ kameraların gerçek görüş konisi otomatik olarak ana kameranın görüş konisiyle aynı yöne döner.

#### Bir kameranın canlı video ön izlemesini görüntülemek için:

- ▶ Genel haritada fareyle ilgili kameranın üzerine gelin.

#### Bir ana kamerayı yeniden atamak için:

1. İlgili kameranın etkin noktasına çift tıklayın.  
Seçilen kamera, merkezi görüntü bölümünde ana kamera olarak görüntülenir. Komşu kameralar uygun şekilde yeniden atanır.
2. İlgili yan kameranın yan görüntü bölümüne çift tıklayın.  
Bu eski komşu kamera artık merkezi görüntü bölümünde ana kamera olarak görüntülenir. Komşu kameralar uygun şekilde yeniden atanır.
3. Genel haritada odaklanmak istediğiniz herhangi bir konuma çift tıklayın.



Konum birkaç saniye süreyle simgesiyle gösterilir ve en yakın kamera, merkezi görüntü bölümünde ana kamera olarak gösterilir. Komşu kameralar uygun şekilde yeniden atanır.

**Not:** Hiçbir kamera görüşü konisi seçilen konumu kapsamıyorsa 80 metre mesafe içindeki en yakın kamera otomatik olarak ana kamera olarak görüntülenir. Hiçbir kamera görüşü konisi seçilen konumu kapsamıyorsa ve en yakın kamera 80 metre mesafe içinde değilse hiçbir kamera ana kamera olarak görüntülenmez.

#### First person view'nü başlatma veya durdurma:



- ▶ simgesine tıklayın.

First person view etkinken, genel harita ana kameranın görüş konisini kuzey yönüyle hizalayacak şekilde döner.

Ana kamera dome kameraysa genel harita dome kameranın gerçek görüş konisini kuzey yönüyle hizalayacak şekilde döner.

**Not:** First person view, Map-based tracking assistant'ını başlattığınızda varsayılan olarak etkindir.

#### Genel haritayı varsayılan kuzey yönüyle hizalamak için:



- ▶ simgesine tıklayın.

Genel harita varsayılan kuzey yönüyle hizalanır.

**Not:** First person view durur.



#### Uyarı!

Varsayılan kuzey yönü etkinken ve yeni bir ana kamera seçtiğinizde, genel harita kamera görüşü konisinin yönünü hizalayacak şekilde dönmez. Bu davranışı göstermesini istiyorsanız First person view'nü başlatmanız gerekir.

**Map-based tracking assistant'ını durdurmak için**

1. Map-based tracking assistant ekranı etkinken, Map-based tracking assistant'ını durdurmak

için  simgesine tıklayın.

Önceki moda (canlı mod, kayıttan izleme modu veya alarm ekranı) geri dönersiniz.

**Bkz.**

- *Map-based tracking assistant ekranı, sayfa 123*

## 9

# Sık kullanılanların ve yer işaretlerinin kullanılması

Bu bölüm Sık Kullanılanlar Ağacı ve Yer İşaretleri Ağacının nasıl kullanılacağına dair bilgi içerir.

### Sık Kullanılanlar Ağacı

Kendi Mantıksal Ağaç alt grubunuzu oluşturmak için Mantıksal Ağacın her ögesini Sık Kullanılanlar Ağacında bir ekrana ekleyebilirsiniz. İstedığınız zaman ekranı görüntüleyebilir veya bir ekranda cihaz ekleyebilir veya silebilirsiniz.

Sık Kullanılanlar Ağacına bir ekran kaydederken, aşağıdaki ayarları kaydedin:

- Kameraların veya diğer nesnelerin Görüntü panellerine ataması
- Görüntü paneli modeli
- Dijital yaklaştırmanın geçerli ayarı
- Görüntü bölümü
- Seçilen akış (yalnızca Canlı İzleme Modu için kullanılabilir)

### Yer İşareti Ağacı

Canlı görünümün veya bir kaydın zaman aralığını bir yer işaretine kaydedebilirsiniz. Yer işareti Görüntü penceresine atanan kameralarını ve tüm Görüntü paneli modelinin başlangıç ve bitiş

süresini kaydeder. 0 saniyelik bir zaman aralığı mümkündür. Yer işaretleri  paneline kaydedilir. Yer işaretinin silinmesi karşılık gelen kayıtları etkilemez. Yer işaretine kamera ekleyemez veya ondan kamera çıkartamazsınız. Yer işaretini değiştirmek için onu yükleyin, değişikliklerini yapıp kaydedin.

Kayıt silinirse ona karşılık gelen yer işareti senkronize edilemez. Yüklenmişse siyah Görüntü paneli görüntülenir.

Enterprise Management Server oturumu açarsanız kamera adı önek olarak bu kameranın Management Server adıyla birlikte görüntülenir.

**Not:** Yer işaretini yüklerken performans sorunlarını önlemek için bir yer işaretine 4'ten fazla kamera eklemeyin.



### Uyarı!

Bu belgede BVMS Viewer için kullanılmayan bazı işlevler açıklanmaktadır.



Farklı BVMS sürümleri hakkında ayrıntılı bilgi için bkz. [www.boschsecurity.com](http://www.boschsecurity.com) ve BVMS Hızlı Seçim Kılavuzu: [BVMS Hızlı Seçim Kılavuzu](#).

### Bkz.

- *Sık Kullanılanlar Ağacı penceresi, sayfa 135*
- *Görüntüleme için canlı akış seçme, sayfa 49*

## 9.1

### Öğelerin Sık Kullanılanlar Ağacına eklenmesi

Ana pencere >  >  sekmesi  
veya

Ana pencere >  >  sekmesi

Mantıksal Ağacın her ögesini Sık Kullanılanlar Ağacına ekleyebilirsiniz. Bu, Mantıksal Ağaçta kendi alt grubunuzu belirlemenizi sağlar.

### Öğe eklemek için:

- ▶ Öğeye sağ tıklayıp **Sık Kullanılanlara Ekle**'ye tıklayın.

**Bkz.**

- *Mantıksal Ağaç penceresi, sayfa 134*
- *Sık Kullanılanlar Ağacı penceresi, sayfa 135*

**9.2****Görünümlerin oluşturulması/düzenlenmesi**

Ana pencere >  >  sekmesi  
veya

Ana pencere >  >  sekmesi

Görüntü panellerine kameralar, haritalar ve HTML dosyaları atadıktan sonra, bu atamayı ve Görüntü panelini Sık Kullanılanlar Ağacı içinde ekran aracılığıyla kaydedebilirsiniz.

**Yeni bir ekran oluşturmak için:**

1. Canlı Modu ve Oynatım Modundaki Görüntü penceresi içindeki kameraları ayarlayın.
2. İsterseniz dijital yaklaşım kullanabilir ve bir görüntü bölümü seçebilirsiniz.  
Bir ekranı görüntülerken, kameranin canlı görüntüsü Canlı Modda görüntülenir ve kameranin kayıtlı videosu Kayıttan İzleme Modunda görüntülenir.

3. Görüntü penceresi araç çubuğunda  simgesine tıklayın.

Yeni ekran  eklenir. Yeni ekran için ad girin.

**Unmanaged Site'lar için sınırlama:** Maksimum 20 adet Unmanaged Site'taki kameralardan görünüm oluşturabilirsiniz.

**Bir ekranı görüntülemek için:**

- ▶ Görünüme çift tıklayın veya sağ tıklayın ve **Görüntü paneli görünümü yükle**'ye tıklayın. Bu görünümde kaydedilen atama, Görüntü penceresinde gösterilir.

**Uyarı!**

Görüntü penceresinde gösterilen maksimum Görüntü paneli satırı sayısı BVMS Configuration Client'ta yapılandırılır. Bu sayı Operator Client'taki son oturum kapatma işleminden beri değiştirildiyse ve kaydedilen görünümdeki Görüntü paneli satırı sayısı sistem parametresi tarafından belirlenen maksimum değeri aşıyorsa kaydedilen görünüm görüntülenemez ve bir uyarı gösterilir. Görünümü fazla satır olmadan görüntüleyebilirsiniz.

**Unmanaged Site'ların görünümünü gösterme**

Unmanaged Site'lardaki kameralar için bir görünüm yüklediğinizde, bu görünümde kayıtlı atama Görüntü penceresinde görüntülenir ve Unmanaged Site'lar otomatik olarak bağlanır. Bağlantı 3 saniyeden fazla zaman alıyorsa bağlantı ilerleme durumunu gösteren **Bağlanıyor** iletişim kutusu görüntülenir.

- ▶ Bağlantı işlemini iptal etmek için **İptal**'e tıklayın. Başka Unmanaged Site bağlanmaz ve başka kamera görüntüsü yüklenmez. Zaten bağlı olan Unmanaged Site'lar bağlı kalmaya devam eder ve zaten yüklenmiş olan kamera görüntüleri de açık kalır.

Bağlantı sorunları varsa bağlanamayan Unmanaged Site'lar **Bağlanıyor** iletişim kutusunda görüntülenir.

- ▶ Bağlantı işlemi bittikten sonra **Tamam**'a tıklayın.

Zaten bağlı olan Unmanaged Site'lar ve Favori görünümüne atanan Unmanaged Site'lar maksimum 20 bağlı sahayı aşarsa bir uyarı mesajı görüntülenir.

- ▶ İptal etmek için **Hayır**'ya tıklayın.

Ya da

Devam etmek için **Tamam**'a tıklayın.

Devam ederseniz zaten bağlı olan ancak Sık kullanılan görünümüne atanmayan Unmanaged Site'ların bağlantısı kesilir ve yalnızca Sık kullanılan görünümüne atanan Unmanaged Site'lar bağlanır.

#### Bir görünümü düzenlemek için:

1. Düzenlemek istediğiniz görünüme  çift tıklayın.
2. Örneğin, kameraları Görüntü panellerine atamak gibi gerekli değişiklikleri yapın.
3. İsteddiğiniz görünüme sağ tıklayın ve **Görüntü paneli görünümünü güncelle**'ye tıklayın.

#### Bir görünümü yeniden adlandırmak için:

1. İsteddiğiniz görünüme  sağ tıklayıp **Yeniden Adlandır**'a tıklayın.
2. Görünümün adını yazın ve ENTER'a basın.

#### Bir görünümü silmek için:

- ▶ Görünüme sağ tıklayıp **Kaldır**'a tıklayın.  
Görünüm Sık Kullanılanlar Ağacından kaldırılır.

#### Bkz.

– *Sık Kullanılanlar Ağacı penceresi, sayfa 135*

## 9.3

### Yer işaretinin eklenmesi

Ana pencere >  > İsteddiğiniz kameraları Görüntü bölmelerine atayın veya

Ana pencere >  > İsteddiğiniz kameraları Görüntü panellerine atayın

#### Yer işareti eklemek için:

1. Gösterge ibresini kullanarak, Zaman Tablosundan zaman aralığını seçin.
  2. Araç çubuğundaki  düğmesine tıklayın.  
**Yer İmi Ekle** iletişim kutusu görüntülenir.  
Bir Enterprise Management Server oturumu açarsanız kamera adı ön ek olarak bu kameranın Management Server adıyla birlikte görüntülenir.
  3. Seçili zaman aralığı uygun alanlara kopyalanır.
  4. Gerekirse değişiklik yapın.
  5. **Tamam**'a tıklayın.
- ✓ Yer işareti Yer İşareti Ağacına kaydedilir.

**Yer işareti iletişim kutusu ekleme****Ad**

Yer işaretinin adını düzenleyin.

**Başlama Saati**

Listelerde, tarihi ve saati seçin.

**Bitiş Zamanı**

Listelerde, tarihi ve saati seçin.

**Kaynaklar**

Bu yer işaretine ait olan kameraları görüntüler.

**9.4****Yer işaretinin düzenlenmesi**

Ana pencere >  >  sekmesi  
veya

Ana pencere >  >  sekmesi

**Bir yer işaretini düzenlemek için:**

1. Yer işaretine sağ tıklayın ve **Yer imini düzenle**'ye tıklayın.  
**Yer İmini Düzenle** iletişim kutusu görüntülenir.
  2. Gerekirse değişiklik yapın.
  3. **Tamam**'a tıklayın.
- ✓ Yer işareti Yer İşareti Ağacına kaydedilir.

**9.5****Yer işareti yükleme**

Ana pencere >  >  sekmesi  
veya

Ana pencere >  >  sekmesi

**Yer işaretini görüntülemek için:**

- ▶ Yer işaretini Görüntüleme penceresine sürükleyin. Yer işaretinde kaydedilen tüm Görüntüleme penceresi düzeni Zaman Çizelgesinde görüntülenir. Gösterge ibresi, yer işaretinin başlangıç zamanına konumlandırılır.
- ✓ Önceki Görüntüleme penceresinin üstüne yazılır.

**Uyarı!**

Görüntü penceresinde gösterilen maksimum Görüntü paneli satırı sayısı BVMS Configuration Client'ta yapılandırılır. Bu sayı Operator Client'taki son oturum kapatma işleminden beri değiştirildiyse ve kaydedilen yer işaretindeki Görüntü paneli satırı sayısı sistem parametresi tarafından belirlenen maksimum değeri aşıyorsa kaydedilen görünüm görüntülenemez ve bir uyarı gösterilir. Görünümü fazla satır olmadan görüntüleyebilirsiniz.

**Bkz.**

- *Yer işaretleri penceresi, sayfa 135*



## 9.6 Yer işaretlerinin aktarılması

Ana pencere >   
veya

Ana pencere > 

### Yer işaretlerini dışa aktarmak için:

1.  sekmesine tıklayın.
2. Bir yer işaretine sağ tıklayın.
3. Tek bir yer işaretini dışa aktarmak için **Yer imini dışa aktar**'a tıklayın.  
**Yer imini dışa aktar** iletişim kutusu görüntülenir.  
Ya da  
Birden fazla yer işaretini dışa aktarmak için **Birden fazla yer imini dışa aktar**'a tıklayın.  
**Videoyu Aktar** iletişim kutusu görüntülenir.
4. Uygun ayarları yapın.  
Aktarılan dosyaları şifrelemek istiyorsanız bir şifre girin ve bu şifreyi doğrulayın.
5. **Aktar**'a tıklayın.  
Dışa aktarılacak kayıtların boyutu tahmin edilir. Üst üste binen kayıtlar çıkarılır. Boş alan yeterli değilse bir hata mesajı görüntülenir.  
Dışa aktarmanın video asıllığı otomatik olarak doğrulanır.  
Kayıtlar seçilen veri ortamına aktarılır.
6. Varsa **Asıllık Denetimi Sonucu** iletişim kutusunu görüntülemek için **Doğrulama Ayrintıları**'na tıklayın. Hiçbir kimlik denetimi sorunu bulunmazsa **Doğrulama Ayrintıları** düğmesi etkin değildir.

### Bkz.

- *Video Asıllık doğrulaması sonucu iletişim kutusu, sayfa 73*
- *Zaman Tablosu penceresi, sayfa 139*

### 9.6.1 Yer İşaretini Aktar iletişim kutusu

Ana pencere >  > Bir yer işaretine sağ tıklayın > **Yer imini dışa aktar** komutu > **Yer imini dışa aktar** iletişim kutusu

Bir yer işaretinin video verilerini yerel (BVMS Export Player), MP4 veya MOV biçiminde dışa aktarmanızı sağlar. Dışa aktarmanın süresini değiştirebilirsiniz. Her kamera için hedef klasörde bir alt klasör oluşturulur. Farklı dışa aktarma konumları hakkında ayrıntılı bilgi için bkz. *Video verilerinin gönderilmesi, sayfa 75.*

#### Adı

Gerekirse dışa aktarılan dosya için bir ad yazın veya varsayılan adı koruyun.

#### Başlangıç:

Dışa aktarma için seçilen başlangıç saatini görüntüler.

#### Bitiş:

Dışa aktarma için seçilen bitiş saatini görüntüler.

#### Doğal

BVMS Export Player biçimini seçmek için tıklayın.

Videoyu BVMS Export Player ile birlikte dışa aktarmak istiyorsanız **Export Player programını da aktar** iletişim kutusunu seçin.

**Export Player programını da aktar**

Videoyu doğal biçimde aktarırsanız BVMS Export Player yazılımını görüntüleyici olarak ekleyebilirsiniz. BVMS Export Player'ı eklemek istiyorsanız tıklayarak bunu seçin.

**MOV (Hızlı ve Media Player ile uyumlu)**

MOV biçimini (örneğin Apple'ın sunduğu QuickTime ile uyumlu) seçmek için tıklayın.

**MP4 (Video ve ses depolamak için en sık kullanılan format)**

MP4 biçimini (örneğin VLC media player veya Windows Media Player ile uyumludur) seçmek için buna tıklayın.

**Sesi dahil et**

Ses eklemek istiyorsanız tıklayarak bunu seçin.

**Dışa Aktarmayı Şifrele**

Bu dışa aktarma için bir şifreleme seçmek için tıklayın.

**Şifre**

Şifrelenmiş dışa aktarmanız için bir şifre yazın. **Şifreyi onaylayın** alanında bu şifreyi onaylayın.

**Uzaktan Bağlanarak Dışa Aktar**

Uzaktan aktarmayı etkinleştirmek için tıklayın. Enterprise Systeminizin Management Server'nu seçebilirsiniz. Aktarma bu Management Server'nda gerçekleştirilir. İstedığınız depolama ortamının kullanılabilir olduğundan emin olun.

**Disk**

Aktarma işlemi için sabit disk bölümünü seçmek amacıyla **Gözet**'a tıklayın.

**CD/DVD/Blu-Ray**

Dışa aktarma işlemi için listeden bir CD/DVD/Blu-Ray yazıcı seçin.

**Uzaktan Bağlanarak Dışa Aktar** seçeneği seçiliyken etkin değildir.

**Diski Sonlandır**

Başarılı yakma işleminden sonra veri ortamının sonlandırılmasını seçmek için tıklayın. Sonlandırmadan sonra veri ortamında başka veri yakılamaz.

**Yorum:**

Dışa aktarma için bir yorum girin.

**Bkz.**

- *Yer işaretlerinin aktarılması, sayfa 65*
- *Dışa aktarma için bir şifre oluşturma, sayfa 78*

**9.6.2****Çok sayıda Yer İşaretini Aktar iletişim kutusu**

Ana pencere >  sekmesi > Bir yer işaretine sağ tıklayın > **Birden fazla yer imini dışa aktar** komutu > **Videoyu Aktar** iletişim kutusu

Birden fazla yer işaretine ait video verilerini yerel (BVMS Export Player), MP4 veya MOV biçiminde dışa aktarmanızı sağlar. Bu şekilde bir işlem içinde aynı veya farklı kameraların farklı zaman dilimlerini aktarabilirsiniz. Her kamera için hedef klasörde bir alt klasör oluşturulur. Farklı dışa aktarma konumları hakkında ayrıntılı bilgi için bkz. *Video verilerinin gönderilmesi, sayfa 75.*

**Adı**

Gerekirse dışa aktarılan dosya için bir ad yazın veya varsayılan adı koruyun.

**Doğal**

BVMS Export Player biçimini seçmek için tıklayın.

Videoyu BVMS Export Player ile birlikte dışa aktarmak istiyorsanız **Export Player programını da aktar** iletişim kutusunu seçin.

#### **Export Player programını da aktar**

Videoyu doğal biçimde aktarırsanız BVMS Export Player yazılımını görüntüleyici olarak ekleyebilirsiniz. BVMS Export Player'ı eklemek istiyorsanız tıklayarak bunu seçin.

#### **MOV (Hızlı ve Media Player ile uyumlu)**

MOV biçimini (örneğin Apple'ın sunduğu QuickTime ile uyumlu) seçmek için tıklayın.

#### **MP4 (Video ve ses depolamak için en sık kullanılan format)**

MP4 biçimini (örneğin VLC media player veya Windows Media Player ile uyumludur) seçmek için buna tıklayın.

#### **Sesi dahil et**

Ses eklemek istiyorsanız tıklayarak bunu seçin.

#### **Dışa Aktarmayı Şifrele**

Bu dışa aktarma için bir şifreleme seçmek için tıklayın.

#### **Şifre**

Şifrelenmiş dışa aktarmanız için bir şifre yazın. **Şifreyi onaylayın** alanında bu şifreyi onaylayın.

#### **HDD**

Dışa aktarmak üzere bir sabit disk bölümünde bir klasör seçmek için tıklayın.

#### **CD/DVD/Blu-Ray**

Gönderme işlemi için listeden bir yazma cihazı seçin.

Veri ortamına daha fazla veri kaydetmek istiyorsanız **Diski Sonlandır**'i etkinleştirin.

#### **Yer İşaretleri**

Listede, aktarmak istediğiniz yer işaretlerini seçin.

#### **Diski Sonlandır**

Başarılı yakma işleminden sonra veri ortamının sonlandırılmasını seçmek için tıklayın.

Sonlandırmadan sonra veri ortamında başka veri yakılamaz.

#### **Yorum:**

Dışa aktarma için bir yorum girin.

#### **Bkz.**

- *Yer işaretlerinin aktarılması, sayfa 65*
- *Dışa aktarma için bir şifre oluşturma, sayfa 78*

## 10 Kayıtlı videoların yönetilmesi

Bu bölüm, kayıtların nasıl yönetileceği hakkında bilgiler sunar.

Bu bölümde açıklanan özelliklerden bazıları kullanıcı grubunuz için devre dışı bırakılabilir.



### Uyarı!

Bu belgede BVMS Viewer için kullanılmayan bazı işlevler açıklanmaktadır.

Farklı BVMS sürümleri hakkında ayrıntılı bilgi için bkz. [www.boschsecurity.com](http://www.boschsecurity.com) ve BVMS Hızlı Seçim Kılavuzu: [BVMS Hızlı Seçim Kılavuzu](#).

### 10.1 Saat dilimi seçme

Ana pencere



### Uyarı!

Bilgisayarların buldukları yerin her saat dilimine göre, sisteminizdeki tüm bilgisayarlarda saatin doğru ayarlanmasını sağlayın.

Management Server veya unmanaged site ve video kodlayıcılar, kod çözücüler, VRM Sunucu bilgisayarları ve DVR cihazları da dahil olmak üzere bağlı tüm cihazlar aynı saat diliminde olmalıdır. Operator Client bilgisayarlar (Client SDK ve Cameo SDK dahil) ve Configuration Client bilgisayarlar Management Server veya unmanaged site dışındaki diğer saat dilimlerinde olabilir.

Operator Client'ınız bir veya daha fazla bağlı Management Server veya unmanaged site'dan farklı bir saat diliminde bulunuyorsa aşağıdaki saat ekranlarından birini seçebilirsiniz:

- Yerel saatiniz
- UTC
- Bağlandığınız Management Server veya unmanaged site'ın saat dilimi

Kamera (canlı veya kayıttan izleme) görüntüleyen Görüntü panelleri her zaman ilgili Management Server veya unmanaged site saatini gösterir.

Mantıksal Ağaç'ta, Operator Client'ta seçilmiş olan saat dilimini paylaşmayan her sunucu veya

unmanaged site cihaz simgesinde  görüntülenir:

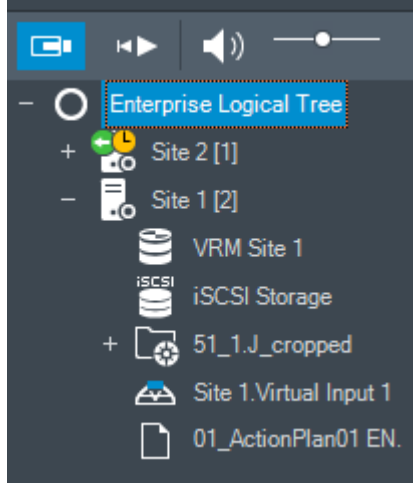

Operator Client içerisinde bu saat dilimini görüntülemek için sunucu veya unmanaged site saat dilimini seçebilirsiniz.

#### Saat dilimini seçmek için:

1. Mantıksal Ağaçta, bu sunucunun saat dilimini seçmek için sunucu simgesini sağ tıklayın.
2. Saat dilimi seçme listesinde istediğiniz girişi seçin.

- **Operator Client Saati:** Operator Client
- **UTC**
- **UTC-x:** mevcut her saat dilimiManagement Server

Seçili saat dilimine dayanan saat menü çubuğunda görüntülenir:

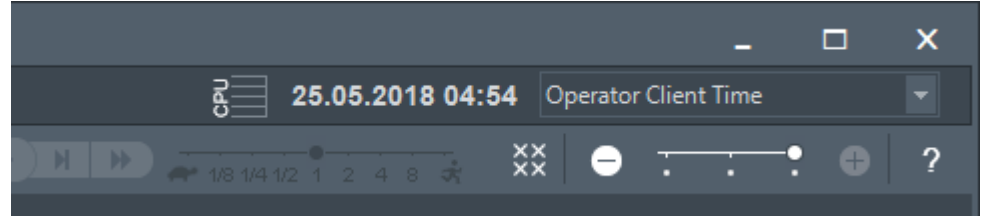



**Bkz.**



- *Mantıksal Ağaç penceresi, sayfa 134*

## 10.2

### Kayıtlı videoyu bulma

Ana pencere >  >  >  öğesine tıklayın > **Zaman çizelgesi araması** girişi > **Zaman çizelgesi araması** iletişim kutusu veya

Ana pencere >  >  >  > **Olay aramayla video** girişi > **Arama Parametrelerini Seç** iletişim kutusu veya

Ana pencere >  >  >  öğesine tıklayın > **Lütfen bir Sunucu seçin** girişi > **Metin Verileri Ara** iletişim kutusu

**Video verilerini bulmak için:**

1. Zaman tablosunda herhangi bir yeri tıklayın.
2. Zaman çizelgesi penceresini sağa veya sola hareket ettirerek bir zaman aralığı seçin.
3. İlgili arama tipi girişini seçmek için  öğesine tıklayın.
4. Gerekli arama kriterlerini girin veya seçin.
5. **Arama** öğesini tıklayın.



Eşleşen girişlerin bulunduğu  penceresi görüntülenir.

6. İlgili videoların kayıttan izlenmesi için girişe çift tıklayın. İlgili video gösterilir. Metin verileri ararsanız Görüntü panelinde metin verileri paneli otomatik olarak açılır.

**Bkz.**

- *Arama Parametrelerini Seç iletişim kutusu, sayfa 85*
- *Kayıt Defteri Sonuçları iletişim kutusu, sayfa 87*
- *Zaman Tablosu penceresi, sayfa 139*
- *Zaman çizelgesini kullanma, sayfa 70*
- *Metin verilerini görüntüleme, sayfa 88*
- *Metin verileri arama, sayfa 89*

## 10.2.1 Video Arama Sonuçları penceresi

Ana pencere >  >  sekmesi  
Farklı arama kriterleriyle eşleşen video verilerinin girişlerini görüntüler. Kayıttan izleme, koruma, kimlik denetimi, arşivleme ve gönderme işlemleri için bir giriş seçebilirsiniz. Arama kriterleriyle eşleşen kayıtları oynatmanıza olanak sağlar.

## 10.3 Kayıtlı videoların oynatılması

Ana pencere >  >  sekmesi

### Not:

Bosch Allegiant kameralar, BVMS içinde kaydedilmez.



### Kayıtlı videoları oynatmak için:

1. Bir Görüntü paneline kamera atayın.
2. Uygulanabilirse, istenen kayıt kaynağına geçiş yapabilirsiniz.
3. Gerekli oynatma seçeneği için bir Zaman Tablosu kontrolü kullanın.

### Bkz.

- Zaman Tablosu penceresi, sayfa 139
- Zaman çizelgesini kullanma, sayfa 70
- Kayıt kaynağının değiştirilmesi, sayfa 93

## 10.4 Zaman çizelgesini kullanma

Ana pencere >  >  sekmesi  
İnce çizgi ile zaman çizelgesinde belirli bir zamana erişebilirsiniz.

### Zaman çizelgesinde gezinmek için:

1. Zaman çizelgesindeki herhangi bir yere tıklayın.  
Seçilen anın görüntüleri görüntü penceresinde gösterilir.
  2. Yaklaştırmak ve uzaklaştırmak için kaydırın.
  3. Zaman çizelgesi penceresini sağa veya sola taşımak için sürükleyin.
  4. Değerleri düzenlemek için ince çizginin zaman etiketine tıklayın.
  5.  simgesine tıklayın.  
İnce çizgi bu zamana atlar. Girilen anın görüntüleri görüntü penceresinde gösterilir.  
Gerekli oynatma seçeneği için bir zaman çizelgesi kontrolü kullanın.
- İnce çizgiyi kullanarak zaman çizelgesinde bir zaman aralığı seçebilirsiniz. Bu seçimi, örneğin video verilerinin gönderilmesi gibi başka görevler için kullanabilirsiniz.
- ▶ Zaman periyodu seçmek veya bu seçimi değiştirmek için Sınır çizgisinin alt tutma yerini sürükleyin.  
Sınır çizgisini veya seçimi taşımak için, üstteki tutulabilir noktaları sürükleyin.

### Bkz.

- Zaman Tablosu penceresi, sayfa 139
- Kayıtlı videoların oynatılması, sayfa 70

## 10.5 Oynatım hızının değiştirilmesi

Ana pencere >  >  sekmesi > 

**Videonun ileriye veya geriye doğru oynatıldığı hızı değiştirmek için:**

► Oynatım hızını azaltmak için kaydırma çubuğunu sola, artırmak için de sağa getirin.

**Not:** Kayıttan izleme hızını 4x veya üzerine ayarlarsanız tüm kareler görüntülenmez.

**Bkz.**

– Zaman Tablosu penceresi, sayfa 139



## 10.6 Videoyu kısıtlama veya kısıtını kaldırma

Ana pencere >  > **Zaman Tablosu** menü

Aşağıdaki DIVAR AN cihazlarına bağlı olan kameraların kayıtlarını kısıtlayabilirsiniz (veya kısıtlamalarını kaldırabilirsiniz):

- DIVAR AN 3000
- DIVAR AN 5000
- DIVAR hybrid
- DIVAR network

Kısıtlandığında, yetkisiz bir kullanıcı bu kameraların kayıtlarını görüntüleyemez.

DIVAR cihazları BVMS'ye  simgesinin altında yerel olarak veya  simgesinin altında unmanaged site olarak bağlanabilir.

Kısıtlamak ve kısıtlamayı kaldırmak için ilgili izne sahip olmanız gerekir.



### Uyarı!

Seçili bir zaman aralığını kısıtlamamak / korumamak seçilen zaman aralığının dışında bile olsa bu kameranın tüm kısıtlanan / korunan zaman aralığının kısıtlanmamasına / korunmamasına neden olabilir.

### Kısıtlamak için:

1. İnce çizgiyi kullanarak zaman çizelgesindeki bir veya daha fazla DIVAR kamerayı seçin.
2. Değerleri düzenlemek için ince çizginin zaman etiketine tıklayın.
3. Bu zaman aralığına sağ tıklayın ve **Videoya erişimi kısıtla...** ögesine tıklayın.  
**Videoyu Kısıtla** iletişim kutusu bir ilerleme çubuğuyla birlikte görüntülenir.
4. İşlemi yarıda kesmek için **İptal**'e veya **X** düğmesine tıklayın.
5. İşlem tamamlandığında, **Bitti**'ye tıklayın.  
Eylem, zaman çizelgesinde görüntülenir.

Zaman çizelgesinde kısıtlanan video koyu gri çapraz şeritlerle gösterilir: 

### Not:

Kısıtlamayı kaldırmak için Zaman Tablosunda kısıtlanan süreyi seçin, sağ tıklayın ve ardından **Videonun erişim kısıtlamasını kaldır...** seçeneğini tıklayın.

## 10.7 Videoyu koruma veya korumayı kaldırma

Ana pencere >  >  sekmesi

Görüntülenen kameraların görüntülerini, üzerine yazılmaya ve silinmeye karşı koruyabilirsiniz.

**Uyarı!**

Yerel veri depolama cihazının verilerini koruyamazsınız.

**Uyarı!**

Seçili bir zaman aralığını kısıtlamamak / korumamak seçilen zaman aralığının dışında bile olsa bu kameranın tüm kısıtlanan / korunan zaman aralığının kısıtlanmamasına / korunmamasına neden olabilir.

**Uyarı!**

Bir kameranın alarm kaydını korursanız korunan video verileri VRM tarafından otomatik olarak silinmez. Çok fazla sayıda korumalı bloğun depolama alanını doldurabileceğini ve kameranın kaydı durdurabileceğini unutmayın. Operator Client'taki video verilerinin korunmasını manuel olarak kaldırmanız gerekir.

**Korumak için:**

1. İnce çizgiyi kullanarak, zaman çizelgesinden zaman aralığını seçin.
2. Değerleri düzenlemek için ince çizginin zaman etiketine tıklayın.
3. Bu zaman aralığına sağ tıklayın ve **Videoyu koru...** öğesine tıklayın.  
**Videoyu Koru** iletişim kutusu bir ilerleme çubuğuyla birlikte görüntülenir.
4. İşlemi yarıda kesmek için **iptal**'e veya **X** düğmesine tıklayın.
5. İşlem tamamlandığında, **Bitti**'ye tıklayın.  
Eylem, zaman çizelgesinde görüntülenir.

Zaman çizelgesinde koruna video koyu gri çapraz şeritlerle gösterilir: 

**Not:**

Korumayı kaldırmak için Zaman Tablosunda korunan süreyi seçin, sağ tıklayın ve **Videonun korumasını kaldır...** seçeneğini tıklayın.

**Bkz.**

– *Zaman Tablosu penceresi, sayfa 139*

**10.8****Video verilerinin silinmesi**

Ana pencere > >  sekmesi

Kaydın başından ince çizginin konumuna kadar olan video verilerini silebilirsiniz.

Zaman çizelgesinde bulunan tüm kameraların video verileri silinir.

**VRM kayıtları:** Korunan kayıtlar silinmez.

**Uyarı!**

Silinmiş video verilerini geri yükleyemezsiniz.

**Uyarı!**

Yerel veri depolama cihazının verilerini silemezsiniz.



**Video silmek için:**

1. İnce çizgiyi kullanarak, zaman çizelgesinden zaman aralığını seçin.
2. Değerleri düzenlemek için ince çizginin zaman etiketine tıklayın.
3. Bu zaman aralığına sağ tıklayın ve **Videoyu sil...** seçeneğine tıklayın.
4. Uyarı mesajını onaylayın.

**Videoyu Sil** iletişim kutusu bir ilerleme çubuğuyla birlikte görüntülenir.

5. İşlemi yarıda kesmek için **İptal**'e veya **X** düğmesine tıklayın.
6. İşlem tamamlandığında, **Bitti**'ye tıklayın.  
Eylem, zaman çizelgesinde görüntülenir.

**Bkz.**

– *Zaman Tablosu penceresi, sayfa 139*

**10.9****Video verisinin asıllığını doğrulama**

Ana pencere >  >  sekmesi  
veya

Görüntü penceresinde görüntülenen tüm kameraların kayıtlarının asıllığını doğrulayabilirsiniz.

**Kimlik denetimi yapmak için:**

1. İnce çizgiyi kullanarak, zaman çizelgesinden zaman aralığını seçin.
2. Değerleri düzenlemek için ince çizginin zaman etiketine tıklayın.
3. Bu zaman aralığına sağ tıklayın ve **Video asıllığını doğrula...** seçeneğine tıklayın.  
**Video Asıllığını Doğrula** iletişim kutusu bir ilerleme çubuğuyla birlikte görüntülenir.
4. İşlemi yarıda kesmek için **İptal**'e veya **X** düğmesine tıklayın.
5. Kimlik denetimi tamamlandığında, **Asıllık Denetimi Sonucu** iletişim kutusu görüntülenir ve doğrulama işleminin sonucunu gösterir.

**10.9.1****Video Asıllık doğrulaması sonuç iletişim kutusu**

Ana pencere > **Videonun erişim kısıtlamasını kaldır...** menüsü > **Video asıllığını doğrula...** komutu > **Video Asıllığını Doğrula** iletişim kutusu > **Doğrula** tuşu > **Asıllık Denetimi Sonucu** iletişim kutusu  
veya

Ana pencere >  > **Videonun erişim kısıtlamasını kaldır...** menüsü > **Videoyu dışa aktar...** komutu > **Videoyu Aktar** iletişim kutusu > **Doğrulama Ayrıntıları** düğmesi > **Asıllık Denetimi Sonucu** iletişim kutusu  
veya

Ana pencere >  > **Videonun erişim kısıtlamasını kaldır...** menüsü > **Video asıllığını doğrula...** komutu > **Video Asıllığını Doğrula** iletişim kutusu > **Doğrula** düğmesi > **Asıllık Denetimi Sonucu** iletişim kutusu  
veya

Ana pencere > **Videonun erişim kısıtlamasını kaldır...** menüsü > **Videoyu dışa aktar...** komutu > **Videoyu Aktar** iletişim kutusu > **Doğrulama Ayrıntıları** tuşu > **Asıllık Denetimi Sonucu** iletişim kutusu  
veya

Ana pencere >  > Bir yer işaretine sağ tıklayın > **Yer imini dışa aktar** komutu > **Yer imini dışa aktar** iletişim kutusu > **Doğrulama Ayrıntıları** düğmesi > **Asıllık Denetimi Sonucu** iletişim kutusu  
veya

Ana pencere >  sekmesi > Bir yer işaretine sağ tıklayın > **Birden fazla yer imini dışa aktar** komutu > **Videoyu Aktar** iletişim kutusu > **Doğrulama Ayrıntıları** düğmesi > **Asıllık Denetimi Sonucu** iletişim kutusu

Seçilen zaman aralığındaki kayıtlı videonun asıllık doğrulaması sonuçlarını görüntülemenizi sağlar. Sonuçları CSV dosyasına kaydedebilirsiniz.

#### **Oluşturulma tarihi**

Video Asıllık doğrulamasının gerçekleştirildiği tarihi görüntüler.

#### **Oluşturan**

Video Asıllık doğrulamasını başlatan kullanıcının adını görüntüler.

#### **Zaman aralığı**

Kullanıcı tarafından seçilen, doğrulanması gereken zaman aralığını görüntüler.

#### **Özet**

Kayıtları doğrulanan kameraların sayısını ve sonuçları görüntüler.

#### **Ayrıntılar**

Video Asıllık doğrulaması hakkında ayrıntılı bilgileri görüntülemek için tıklayın.

#### **Asıl**

Bir video asıl sonucu görüntüler. Simge özetinde açıklanmıştır.

#### **Kamera**

Doğrulanmış kamerayı görüntüler.

#### **Tarih / Saat**

Video Asıl olan zaman aralığını görüntüler.

#### **Daha Fazla Bilgi**

Sertifika hakkında ayrıntılı bilgileri görüntüler.

#### **CSV'ye Aktar**

Video Asıllık doğrulaması raporu için girilecek yol ve dosya adı iletişim kutusunu görüntüler.

Authenticity Verification Result
✕

Created on 25.05.2018 04:45:33  
By admin

Time range 25.05.2018 03:55:35 - 25.05.2018 04:00:24  
Summary Recording of 1 camera checked

— 0 time spans verified to be authentic.

Details

Authentic	Camera	Date / Time	More Information

CSV Export
Close

**Bkz.**

- Yer işaretlerinin aktarılması, sayfa 65
- Video verilerinin gönderilmesi, sayfa 75

## 10.10 Video verilerinin gönderilmesi

Ana pencere > 

**Uyarı!**

Yerel veri depolama cihazının verilerini aktaramazsınız.

Video ve ses verileri yerel (BVMS Export Player), MP4 or in MOV biçiminde dışa aktarabilirsiniz. Dışa aktarılan her kamera için hedef klasörde bir alt klasör oluşturulur. Veriler şuraya aktarılabilir:

- Yerel bir sürücü
- CD/DVD veya Blu-Ray disk
- Ağ üzerinde bir disk alanı
- Bir USB bellek cihazı

**Not:** Oluşabilecek hataları önlemek için veri hızı yüksek bir USB bellek cihazı kullanın. Bir Enterprise System'da: Dışa aktarma işlemini burada gerçekleştirmek için uzak bir Management Server'ı seçebilirsiniz. Yalnızca, seçili Management Server tarafından yönetilen kameraların kayıtlarını aktarabilirsiniz.

Bir iş istasyonunda, tek seferde yalnızca bir dışa aktarma işlemi çalışabilir.

**Not:** Dışa aktarmak istediğiniz her kamera için izninizin olması gerekir.



### Uyarı!

Uzaktan dışa aktarma işlemleri yalnızca USB bellek cihazına, CD, DVD veya Blu-Ray diske yapılabilir.

### Doğal (Native) biçim video olarak dışa aktarma

Tablo, video verilerinin kriptosuz ve kriptolu doğal biçim video olarak dışa aktarılması arasındaki farkları açıklamaktadır.

Kriterler	Kriptosuz dışa aktarma	Kriptolu dışa aktarma
Şifre korumalı	Hayır	Evet
Dosya uzantısı	.info	.encr
Kullanıcı, dışa aktarma işlemi iptal eder	Geçerli dışa aktarma işlemine ait tüm video verileri silinir.	Geçerli dışa aktarma işlemine ait tüm video verileri silinir.
Dışa aktarma işlemi yapılamadı	Birden çok kamera dışa aktarırsa tüm başarılı dışa aktarma işlemleri kaydedilir. Başarısız dışa aktarma işlemleri silinir.	Geçerli dışa aktarma işlemine ait tüm video verileri silinir.

### Çoklu disk üzerine dışa aktarma

Kriptolu dışa aktarma ve tek bir ZIP dosyasına aktarma işlemleri çoklu CD/DVD/Blu-Ray disklerde yapılamaz. Dışa aktarma tek bir CD/DVD/Blu-Ray diske sığarsa bir CD/DVD/Blu-Ray diskte şifrelenmiş dışa aktarma yapılabilir.

Dışa aktarma için seçilen ve CD/DVD/Blu-Ray disklere aktarılabilecek olan kayıtlar öncelikle yerel sabit sürücüyü ve ardından bir veya daha fazla yazılabilir diske yazılır.

Birden fazla diskte şifrelenmemiş dışa aktarma yalnızca doğal biçim için desteklenir. MP4 veya MOV biçimiyle dışa aktarma yalnızca bir diske sığındığında yapılabilir.

Takılan ilk disk sonraki tüm disklerin ortam türünü belirler.

Kayıtlar birden fazla CD/DVD/Blu-Ray diske aktarıldıysa ve aktarılan tüm sürelerdeki tüm aktarılan kameraları görüntülemeniz gerekiyorsa tüm disklerin içeriğini sabit sürücünüze kopyalayın. Gördüğünüz tüm üzerine yazma uyarılarını yok sayabilirsiniz.

Bir dışa aktarma sırasında oluşturulan bir disk grubundaki tek bir diske aktarılan kayıtları görüntüleyebilirsiniz.

Video verileri bir CD/DVD/Blu-Ray diske aktarılamazsa veya kullanıcı dışa aktarmayı iptal ederse bu dışa aktarma işleminde zaten aktarılmış olan video verileri korunur.

Configuration Client içinde asıllık doğrulaması etkinleştirildiğinde, her dışa aktarma otomatik olarak seçilir.

### Panoramik bir kamerayı dışa aktarma

Panoramik bir kameranın kayıtlarını dışa aktardığınızda her zaman tam görüntü dairesini dışa aktarmış olursunuz. Aynı kameranın birden fazla kırılmış görüntü panelini dışa aktarırsanız bu kameranın tam görüntü dairesi yalnızca bir kez dışa aktarılır. Ayrıca bu, panoramik olmayan kameraların dışa aktarılması için de geçerlidir.

**Bkz.**

- Yer İşaretini Aktar iletişim kutusu, sayfa 65
- Çok sayıda Yer İşaretini Aktar iletişim kutusu, sayfa 66
- Videoyu Ver iletişim kutusu, sayfa 79
- Zaman Tablosu penceresi, sayfa 139
- Video Arama Sonuçları penceresi, sayfa 70
- Video Asıllık doğrulaması sonuç iletişim kutusu, sayfa 73

**10.10.1****Bir zaman aralığını dışa aktarma**

Ana pencere > 

**Bir süreyi göndermek için:**

1.  sekmesine tıklayın.
2. İnce çizgiyi kullanarak, zaman çizelgesinden zaman aralığını seçin.
3. Değerleri düzenlemek için ince çizginin zaman etiketine tıklayın.

4.  simgesine tıklayın.

**Videoyu Aktar** iletişim kutusu görüntülenir.

5. Uygun ayarları yapın.  
Aktarılan dosyaları şifrelemek istiyorsanız bir şifre girin ve bu şifreyi doğrulayın.
6. **Aktar**'a tıklayın.  
Aktarılabilecek kayıtların boyutu tahmin edilir. Çakışan kayıtlar çıkarılır. Boş alan yeterli değilse bir hata mesajı görüntülenir.  
Dışa aktarmanın video asıllığı otomatik olarak doğrulanır.  
Dosyalar seçilen veri ortamına aktarılır.
7. Varsa **Asıllık Denetimi Sonucu** iletişim kutusunu görüntülemek için **Doğrulama Ayrıntıları** öğesine tıklayın.

**Not:**

- Operatörün kısıtlı videoyu görmeye izni yoksa ve kısıtlı bir zaman periyodunu dışa aktarıyorsa:
- Dosya, boş zaman aralıklarıyla dışa aktarılır.
- Birden fazla dosya üretilir.

**10.10.2****Tek bir arama girişini dışa aktarma**

Ana pencere > 

**Tek bir arama girişini dışa aktarmak için:**

1. Video verilerinde bir arama yapın.
2.  sekmesine tıklayın.
3. Arama sonuçları listesinde bir girişe tıklayın.



4.  sekmesine tıklayın.

5.  simgesine tıklayın.

**Videoyu Aktar** iletişim kutusu görüntülenir.

6. Uygun ayarları yapın.  
Aktarılan dosyaları şifrelemek istiyorsanız bir şifre girin ve bu şifreyi doğrulayın.
7. **Aktar**'a tıklayın.  
Dışa aktarmanın video asıllığı otomatik olarak doğrulanır.  
Giriş, seçilen veri ortamına aktarılır.
8. Varsa **Asıllık Denetimi Sonucu** iletişim kutusunu görüntülemek için **Doğrulama Ayrıntıları**'na tıklayın.

### 10.10.3

#### Tek bir dosyaya aktarma

Ana pencere > 

Video kayıtlarını tek bir ZIP dosyasına aktarabilirsiniz.

##### Tek bir dosyaya aktarmak için:

1.  sekmesine tıklayın.
2. İnce çizgiyi kullanarak, zaman çizelgesinden zaman aralığını seçin.
3. Değerleri düzenlemek için ince çizginin zaman etiketine tıklayın.
4. **Tek ZIP dosyası olarak Dışa Aktar**'ı seçmek için tıklayın.
5. Uygun ayarları yapın.  
Aktarılan dosyaları şifrelemek istiyorsanız bir şifre girin ve bu şifreyi doğrulayın.
6. **Aktar**'a tıklayın.  
Aktarılacak kayıtların boyutu tahmin edilir. Boş alan yeterli değilse bir hata mesajı görüntülenir.  
Dışa aktarmanın asıllığı otomatik olarak doğrulanır.  
Kayıtlar aktarılır ve gönderme işlemi için tek bir ZIP dosyasına eklenir.
7. Varsa **Asıllık Denetimi Sonucu** iletişim kutusunu görüntülemek için **Doğrulama Ayrıntıları**'na tıklayın.



##### Uyarı!

Operator Client'a ZIP dosyasını yükleyemezsiniz.

##### Bkz.

– *Videoyu Ver iletişim kutusu, sayfa 79*

### 10.10.4

#### Dışa aktarma için bir şifre oluşturma

Ana pencere > 

> **Zaman Çizelgesi** menüsü > **Videoyu dışa aktar...** komutu > **Videoyu Aktar** iletişim kutusu

veya

Ana pencere > 

> Bir yer işaretine sağ tıklayın > **Yer imini dışa aktar** komutu > **Yer imini dışa aktar** iletişim kutusu

veya

Ana pencere > 

sekmesi > Bir yer işaretine sağ tıklayın > **Birden fazla yer imini dışa aktar** komutu > **Videoyu Aktar** iletişim kutusu

Operator Client kullanarak gerçekleştirdiğiniz her doğal dışa aktarma için bir şifre oluşturabilirsiniz.

**Şifre oluşturmak için:**

1. **Doğal biçim**'i seçmek için tıklayın.
2. **Dışa Aktarmayı Şifrele**'yi seçmek için tıklayın.
3. Bir şifre yazın ve bu şifreyi onaylayın.
4. İlgili ayarları yapın.
5. **Aktar**'a tıklayın.  
Şifrelenen dışa aktarma gerçekleştirilir.  
Bu dışa aktarma yüklenirken, operatör şifreyi girmelidir.

**Bkz.**

- *Yer İşaretini Aktar iletişim kutusu, sayfa 65*
- *Çok sayıda Yer İşaretini Aktar iletişim kutusu, sayfa 66*
- *Videoyu Ver iletişim kutusu, sayfa 79*

**10.10.5****Videoyu Ver iletişim kutusu**

Ana pencere >  > **Zaman Çizelgesi** menüsü > **Videoyu dışa aktar...** komutu > **Videoyu Aktar** iletişim kutusu  
veya

Ana pencere >  >  **Zaman Çizelgesi** penceresi > **Videoyu Aktar** bağlam menüsü

veya  **Videoyu dışa aktar** düğmesi

**Adı**

Gerekirse dışa aktarılan dosya için bir ad yazın veya varsayılan adı koruyun.

**Başlangıç:**

Dışa aktarma için seçilen başlangıç saatini görüntüler.

**Bitiş:**

Dışa aktarma için seçilen bitiş saatini görüntüler.

**Doğal**

BVMS Export Player biçimini seçmek için tıklayın.

Videoyu BVMS Export Player ile birlikte dışa aktarmak istiyorsanız **Export Player programını da aktar** iletişim kutusunu seçin.

**Export Player programını da aktar**

Videoyu doğal biçimde aktarırsanız BVMS Export Player yazılımını görüntüleyici olarak ekleyebilirsiniz. BVMS Export Player'ı eklemek istiyorsanız tıklayarak bunu seçin.

**Dışa Aktarmayı Şifrele**

Bu dışa aktarma için bir şifreleme seçmek için tıklayın.

**Şifre**

Şifrelenmiş dışa aktarmanız için bir şifre yazın. **Şifreyi onaylayın** alanında bu şifreyi onaylayın.

**MOV (Hızlı ve Media Player ile uyumlu)**

MOV biçimini (örneğin Apple'ın sunduğu QuickTime ile uyumlu) seçmek için tıklayın.

**MP4 (Video ve ses depolamak için en sık kullanılan format)**

MP4 biçimini (örneğin VLC media player veya Windows Media Player ile uyumludur) seçmek için buna tıklayın.

**Sesi dahil et**

Ses eklemek istiyorsanız tıklayarak bunu seçin.

**Tek ZIP dosyası olarak Dışa Aktar**

Dışa aktarılan dosyaları teki bir ZIP dosyasına kaydetmek için seçin. Tüm aktarılan dosyaları tek bir dosyaya kaydetmek için ZIP dosya formatını kullanın, veri sıkıştırması kullanılamaz.

Bir FAT32 bölümüne, ZIP dosyasının maksimum boyutu 4 GB olabilir.

**Uzaktan Bağlanarak Dışa Aktar**

Uzaktan aktarmayı etkinleştirmek için tıklayın. Enterprise Systeminizin Management Server'nu seçebilirsiniz. Aktarma bu Management Server'nda gerçekleştirilir.

İstediğiniz depolama ortamının kullanılabilir olduğundan emin olun.

**Disk**

Aktarma işlemi için sabit disk bölümünü seçmek amacıyla **Gözet**'a tıklayın.

**Bölünmüş boyut**

Ayrılmış parçaları depolama ortamınıza uyacak şekilde uyarlamak için dışa aktarılan videonun bölünmüş boyutunu yapılandırmanızı sağlar. Bu yapılandırma yalnızca yerel olmayan biçimlerde kullanılabilir.

**Not:** Değer yaklaşık bir değerdir. Dışa aktarılan video, örneğin tam karelere veya bloklara bölünür. Bu nedenle, dışa aktarılan parçaların boyutu, yapılandırılan değerle tam olarak aynı değildir.

**CD/DVD/Blu-Ray**

Dışa aktarma işlemi için listeden bir CD/DVD/Blu-Ray yazıcı seçin.

**Uzaktan Bağlanarak Dışa Aktar** seçeneği seçiliyken etkin değildir.

**Diski Sonlandır**

Başarılı yakma işleminden sonra veri ortamının sonlandırılmasını seçmek için tıklayın.

Sonlandırmadan sonra veri ortamında başka veri yakılamaz.

**Yorum:**

Dışa aktarma için bir yorum girin.

**İptal**

Operator Client ögesini yeniden başlatana kadar iletişim ayarlarını kaydetmek için tıklayın.

**Bkz.**

- *Video verilerinin gönderilmesi, sayfa 75*
- *Dışa aktarma için bir şifre oluşturma, sayfa 78*
- *Tek bir dosyaya aktarma, sayfa 78*

**10.10.6****Ver iletişim kutusu**

Ana pencere >  > **Videonun erişim kısıtlamasını kaldır...** menüsü > **Videoyu dışa aktar...** komutu > **Videoyu Aktar** iletişim kutusu > **Aktar** düğmesi > **Aktar** iletişim kutusu veya

Ana pencere >  sekmesi > Bir yer işaretine sağ tıklayın > **Birden fazla yer imini dışa aktar** komutu > **Videoyu Aktar** iletişim kutusu > **Aktar** tuşu > **Aktar** iletişim kutusu veya

Ana pencere >  > Bir yer işaretine sağ tıklayın > **Yer imini dışa aktar** komutu > **Videoyu Aktar** iletişim kutusu > **Aktar** tuşu > **Aktar** iletişim kutusu



Gerçekleştirilen dışa aktarma hakkında bilgi görüntülemenizi ve her dışa aktarma sırasında otomatik olarak yapılan asıllık doğrulamasının sonuçlarını görüntülemenizi sağlar.

#### Doğrulama Ayrıntıları

**Asıllık Denetimi Sonucu** iletişim kutusunu görüntülemek için tıklayın.

Bu tuş, yalnızca kimlik denetimi sorunları bulunmuşsa kullanılabilir.

#### Bkz.

- Video verilerinin gönderilmesi, sayfa 75
- Tek bir dosyaya aktarma, sayfa 78

## 10.11

### Dışa aktarılan videoyu yükleme

Ana pencere > 



#### Uyarı!

Operator Client'a ZIP dosyasını yükleyemezsiniz.

#### Dışa aktarma biçimi

- VRM eXport Wizard ile oluşturulan blok dışa aktarma işlemleri (info).
- BVMS Operator Client ile oluşturulan şifrelenmemiş Dışa aktarma dosyaları (\*.info)
- BVMS Operator Client ile oluşturulan şifrelenmiş dışa aktarma dosyaları (\*.encr)
- BVC ile oluşturulan dışa aktarma dosyaları (\*.mp4)

#### Ek Bilgiler

VRM eXport Wizard ile oluşturulan video dışa aktarma işlemleri *info* dosyası olarak görüntülenir.

VRM eXport Wizard ile, büyük bir veri hacmini dışa aktarmak mümkündür.

VRM eXport Wizard, Bonus klasöründeki BVMS sürümü ZIP dosyasının parçasıdır.

Daha fazla bilgi için bkz. VRM eXport Wizard Yazılım Kılavuzu.

Dışa aktarılan kayıtları görüntülemek için yükleyebilirsiniz. Tek bir ZIP dosyasına aktarılmış verileri yüklemek için ZIP dosyasını çıkartmanız gerekir.

1. **Videoyun erişim kısıtlamasını kaldır...** menüsünde **Dışa aktarılan videoyu yükle...** komutuna tıklayın.

Dışa aktarılan dosyaları açmak için kullanılan iletişim kutusu görüntülenir.

2. Gerekli dosyayı seçin ve **Aç**'a tıklayın.

Şifrelenen dışa aktarma dosyaları *.encr* uzantısına, şifrelenmemiş dosyalar *.info*

uzantısına sahiptir, blok dışa aktarma işlemleri ise *info* dosyası olarak görüntülenir.

*.encr* uzantısına sahip bir dosyayı seçerseniz bu dışa aktarma işleminin şifresini girin.

Yüklenen video  penceresinde görüntülenir.

Yüklenen videoyu oynatmak için, girişi genişletin ve bir kamerayı bir Görüntü paneline sürükleyin.

Kamera Operator Client'ın bir Enterprise Management Server'da oturum açtığı bir bilgisayarda dışa aktarıldıysa kamera adı bu kameranın Management Server'ının adı ön ek olacak şekilde gösterilir.

Operator Client'tan çıktığınızda Dışa Aktarma Ağacı girişleri kaldırılır.

3. Dışa aktarılan videoyu kaldırmak için,  ögesine sağ tıklayın ve **Aktarılan Dosyayı Yüklemeyi Geri Al**'a tıklayın.

**Bkz.**

- *Aktarma penceresi, sayfa 137*
- *Zaman Tablosu penceresi, sayfa 139*

## 10.12 Video içerik analizini (VCA) etkinleştirme

Ana pencere



**Etkinleştirmek için:**

- ▶ Bir kameranın atanmış olduğu bir Görüntü panelini sağ tıklayın ve **Video Analizi Görüntülemeyi Etkinleştir** ögesini tıklayın.  
VCA görüntü üstü simgeleri gösterilir. Bu ayar sonraki yeniden başlatmadan veya Operator Client'ta yeniden oturum açıldıktan ya da kamera kapatılarak yeniden bir Görüntü panelinde görüntülendikten sonra korunur.

**Devre dışı bırakmak için:**

- ▶ Bir kameranın atanmış olduğu bir Görüntü panelini sağ tıklayın ve **Video Analizi Görüntülemeyi Devre Dışı Bırak**'ı tıklayın.  
VCA görüntü üstü simgeleri kaybolur.

## 10.13 Forensic Search İşlemi Yapma

Ana pencere >  > Görüntü bölmesi seçin >   
Forensic Search seçili görüntü bölmesinin videosunda belirli özellikleri aramanıza imkan tanır. IVA tabanlı Forensic Search sadece VRM, yerel veri depolama cihazları ve Bosch Video Client kayıtları için kullanılabilir.

**Forensic Search yapmak için:**

1. Hareket bulmak istediğiniz Görüntü bölmesini seçin.
2. Gösterge ibresini kullanarak, Zaman Tablosundan zaman aralığını seçin.

3.  sekmesini seçin.

**Sesi dahil et** penceresi görüntülenir.

4. **Tip** listesinde, uygun girişi seçin.
5. Forensic Search'ünüzü yapılandırın.
6. Forensic Search'ü başlatmak için **Ara**'e tıklayın..

7. Eşleşen girişleri bulmak için  sekmesini seçin.
8. İlgili videoların kayıttan izlenmesi için girişe çift tıklayın.  
İlgili video görüntülenir.

**Motion+'yı yapılandırmak için:**

1. Hareketi denetlemek istediğiniz hücreleri seçmek için bir alanı sürükleyin.  
Seçili alan saydam sarı renkte görüntülenir.
2. Seçilen bir alanı temizlemek için seçilen alana sağ tıklayın ve **Tümünü Sil**'ye tıklayın.

**Intelligent Video Analytics'i yapılandırma**

**Yeni bir IVA görevi ekleme:**

1. **Yeni**'ye tıklayın.
2. Listedeki örneğin **Nesne alanda** gibi uygun görevi seçin.
3. **Tamam**'e tıklayın.

4. Görevinizi yapılandırın.
5. **Bitir**'e tıklayın.

#### **Mevcut bir IVA görevini düzenlemek için:**

1. Düzenlemek istediğiniz görevi seçin.
2. **Düzenle**'e tıklayın.
3. Uygun değişiklikleri yapın.
4. **Bitir**'e tıklayın.

#### **Forensic Search penceresi**

Örneğin Motion+ gibi bir Forensic Search tipi seçerek video verilerini bulmanıza imkan verir. Yalnızca seçili olan görüntü bölmesinde hareket arayabilirsiniz.

#### **Hazır Ayarlar**

Daha önce kaydettiğiniz Forensic Search ayarlarını yüklemek için bir giriş seçin.

**Not:** Yapılandırılan son Forensic Search ayarları her zaman otomatik olarak kaydedilir. **<geçerli yapılandırma>** girişini seçerseniz seçili zaman aralığında etkin olan Forensic Search ayarları yüklenir.

#### **Kaydet**

Yapılandığı kayıtlı Forensic Search ayarlarınızı kaydetmek için buna tıklayın. Açıklayıcı bir ad girebilirsiniz.

#### **Tip**

Örneğin gerekli analiz tipini seçin:

- Intelligent Video Analytics
- Intelligent Video Analytics Akışı
- Motion+

**Not:** Bu algoritmalarından birini seçerseniz ilgili parametreleri doğrudan ayarlayabilirsiniz.

#### **Görevler**

Forensic Search'ünüzü yapılandırın. Kullandığınız Intelligent Video Analytics sürümünün kullanıcı belgelerine bakın.

#### **Metaveri İnceleme**

Görüntü bölümünde seçili nesnelerin özelliklerini görün ve daha iyi sonuçlar elde etmek için Forensic Search kriterlerinizi daraltmak için bu özellikleri kullanın.

#### **Ara**

Forensic Search'ü başlatmak için buna tıklayın.

Video analizi hakkında ayrıntılı bilgi için Video İçerik Analizi VCA belgelerine bakın.

#### **Bkz.**

- *Zaman Tablosu penceresi, sayfa 139*

## 10.14

### **Forensic Search Sonuçları penceresi**

Ana pencere >  >  sekmesi

Seçili Görüntü panelinde görüntülenen kameranın, hareket içeren video verileri girişlerini görüntüler. Oynatım, koruma, kimlik denetimi, arşivleme ve gönderme işlemleri için bir giriş seçebilirsiniz.

Arama kriterleriyle eşleşen kayıtları görüntüler.

**Bkz.**

- *Forensic Search İşlemi Yapma, sayfa 82*
- *Video verilerinin gönderilmesi, sayfa 75*

**10.15****Kayıt defteri girişlerini bulma**

Ana pencere > **Araçlar** menüsü > **Günlükte bul...** komutu > **Lütfen bir Sunucu seçin** iletişim kutusu (gerekirse) > **Arama Parametrelerini Seç** iletişim kutusu  
Günlük Kayıt Defterinde belirli olayları, alarmları, cihazları ve olaylar dizgilerini arayabilirsiniz. Arama kriterini filtre olarak kaydedebilirsiniz. Başka bir zaman dilimi seçerseniz Günlük Kayıt Defteri sonuçlarının tarih ve saati buna bağlı olarak değişir.

**Günlük Kayıt Defteri girişlerini bulmak için:**

1. Enterprise System'de arama yapmak için istediğiniz Management Server'ı seçin.
2. **Filtre** listesinde varsa bir ön tanımlı filtre seçin.  
Filtre iletişim kutusunda yaptığınız tüm ayarları içerir.  
Seçili bir filtreyi kaydedebilir, yükleyebilir ve silebilirsiniz. Seçili filtrenin ayarlarını sıfırlayabilirsiniz.
3. **Tarih ve Saat** alanına, arama işlemi için başlangıç tarihi ve saati ile bitiş tarihi ve saatini girin.
4. **Sonuç Sayısı** listesinde, aramanın sonucunda eşleşen girişlerin sayısını sınırlayın.
5. Aramayı belirli olaylar ile sınırlandırmak için **Ekle** seçeneğine tıklayın.
6. Metin verileriyle ilgili arama kriterleri belirtmek için **Ekle/Düzenle** ögesini tıklayın.
7. Aramayı belirli alarmlar ile sınırlandırmak için **Alarmlar** alanında arama ölçütlerini seçin.
8. Aramayı belirli cihazlar ile sınırlandırmak için **Ekle** seçeneğini tıklayın.
9. **Ayrıntılar** alanına, aranacak dizgiyi girin. \* işaretini joker karakter olarak kullanabilirsiniz.
10. **Kullanıcı Adı** alanına aratılacak bir kullanıcı adı yazın.
11. **Arama** ögesini tıklayın.  
Eşleşen girişlerin bulunduğu **Günlük sonuçları:** iletişim kutusu görüntülenir.

**Bkz.**

- *Arama Parametrelerini Seç iletişim kutusu, sayfa 85*
- *Kayıt Defteri Sonuçları iletişim kutusu, sayfa 87*
- *Arama Koşulları iletişim kutusu, sayfa 87*
- *Aygıt Seçimi iletişim kutusu, sayfa 87*
- *Olay Seçimi iletişim kutusu, sayfa 86*

**10.15.1****Unmanaged site'da oturumları bulma**

Ana pencere > **Araçlar** menüsü > **Günlükte bul...** komutu > **Lütfen bir Sunucu seçin** iletişim kutusu (gerekirse) > **Arama Parametrelerini Seç** iletişim kutusu  
Başka bir BVMS'de unmanaged site olarak yapılandırılmış iş istasyonu'nda oturum açma olayını bulabilirsiniz. Bir Operator Client'ın kullanıcısı unmanaged site kullanarak erişim sağlıyorsa bu olay bir **Operatörün Oturum Açması** olayı olarak günlüklenir.

**Bir oturum açma işlemini bulmak için:**

1. Aramayı belirli olaylar ile sınırlandırmak için **Ekle** seçeneğine tıklayın.
2. **Olay Seçimi** iletişim kutusunda **Olaylar ve Alarmlar** ögesini genişletin, **Sistem Cihazları** ögesini genişletin, **Kullanıcı Eylemleri** ögesini genişletin.
3. **Operatörün Oturum Açması** ve **Operatörün Oturumu Kapatması** öğelerini seçmek için tıklayın.
4. **Arama** ögesini tıklayın.  
Eşleşen girişlerin bulunduğu **Günlük sonuçları:** iletişim kutusu görüntülenir.

## 10.15.2

### Lütfen bir Sunucu seçin

Ana pencere > **Araçlar** menüsü > **Lütfen bir Sunucu seçin** komutu

Bu iletişim kutusu yalnızca bir Enterprise User Group kullanıcısı olarak oturum açtığınızda görünür.

Günlük Defteri aramasının gerçekleştirildiği bir Yönetim Sunucusu seçmenizi sağlar.

#### Management Server:

İstenen Management Server'in IP adresini seçin.

## 10.15.3

### Arama Parametrelerini Seç iletişim kutusu

Ana pencere > **Araçlar** menüsü > **Günlükte bul...** komutu > **Lütfen bir Sunucu seçin** iletişim kutusu (gerekirse)

veya



Ana pencere > > **Olay aramayla video** girişi

kayıt defteri'ndeki girişleri bulmak için arama kriterleri tanımlamanızı ve kaydetmenizi sağlar.

Bu iletişim kutusunu **Araçlar** menüsü aracılığıyla kayıttan izleme modundayken açarsanız

**Zaman Tablosu** penceresinde seçilen zaman aralığı **Tarih ve Saat** alanlarına kopyalanır.

Bu iletişim kutusunu **Olay aramayla video** ile açarsanız metin verilerinin aranması desteklenmez. **Günlükte bul...** komutu ile açarsanız metin arama desteklenir.

Bu iletişim kutusunu **Olay aramayla video** aracılığıyla başlatırsanız, mevcut görüntü penceresi'nin kameraları aramalar için önceden seçilir ve seçilen görüntü paneli'nde gösterilen kameranın Management Server'ı önceden seçilir. Görüntü penceresinde hiçbir kamera görüntülenmezse mantıksal ağacın ilk Management Server ögesi önceden seçilir.

Başka bir zaman dilimi seçerseniz günlük kayıt defteri sonuçlarının tarih ve saati buna bağlı olarak değişir.

#### Filtre

Ön tanımlı arama kriterlerine sahip bir filtre adı seçin veya yeni filtre için bir ad yazın.

#### Sil

**Filtre** listesindeki seçilen girişi kaldırmak için tıklayın.

#### Yükle

Seçilen filtre adının arama kriterlerini yüklemek için tıklayın.

#### Kaydet

Arama kriterlerini seçilen filtre adıyla kaydetmek için tıklayın.

#### Sıfırla

Seçilen filtre adının tüm arama kriterlerini silmek için tıklayın.

#### Tarih ve Saat

Aramak istediğiniz dönemi belirlemek için tarih ve saati yazın.

#### Sonuç Sayısı

Arama sonuçlarında eşleşen girişlerin sayısını sınırlamak için listeden bir giriş seçin.

#### Ekle

**Olay Seçimi** iletişim kutusunu görüntülemek için tıklayın.

#### Kaldır

Seçilen bir olay girişini kaldırmak için tıklayın.

#### Tümünü Kaldır

Tüm olay girişlerini kaldırmak için tıklayın.

#### Ekle/Düzenle

**Arama Koşulları** iletişim kutusunu görüntülemek için tıklayın.

**Kaldır**

Seçili koşul girişini kaldırmak için tıklayın.

**Tümünü Kaldır**

Tüm koşul girişlerini kaldırmak için tıklayın.

**Alarm Önceliği**

Aratılacak bir alarm önceliği seçin.

**Alarm Durumu**

Aratılacak bir alarm durumu seçin.

**Sadece Kayıt**

Yalnızca kaydedilen alarmları aramayı seçmek için tıklayın.

**İş Akışını Zorla**

İş akışını zorlayan alarmları aramayı seçmek için tıklayın.

**Otomatik sil**

Otomatik silinen alarmları aramayı seçmek için tıklayın.

**Ekle**

**Cihaz Seçimi** iletişim kutusunu görüntülemek için tıklayın.

**Kaldır**

Seçilen bir cihaz girişini kaldırmak için tıklayın.

**Tümünü Kaldır**

Tüm cihaz girişlerini kaldırmak için tıklayın.

**Ayrıntılar**

Aranacak karakter dizisini girin. Bazı önemli olaylar, bulunmalarını kolaylaştıracak karakter dizileri içerir. Örneğin, özel bir SystemErrorEvent **Sunucu alarm kuyruk kapasitene ulaşıldı!** karakter dizisini içerir. \* karakterini eşleme karakteri olarak kullanabilirsiniz. Örneğin, An alarm was triggered by a network failure.\*triggered veya triggered\* karakter dizisini bulmak için \*triggered\* girin yoksa bu diziyi bulamayacaktır.

**Kullanıcı Adı**

Aranacak kullanıcı adını yazın.

**Arama**

Aramayı başlatmak için tıklayın. **Günlük sonuçları:** iletişim kutusu görüntülenir.

**Kapat**

İletişim kutusunu kapatmak için tıklayın. Arama yapılmadı. Arama kriterlerinizi bir filtre adıyla kaydetmezseniz, bu kriterler silinir.

**Bkz.**

– *Kayıtlı videoyu bulma, sayfa 69*

**10.15.4****Olay Seçimi iletişim kutusu**

Ana pencere > **Araçlar** menüsü > **Günlükte bul...** komutu > **Arama Parametrelerini Seç** iletişim kutusu > **Ekle** düğmesi

Filtreleme için olaylar eklemenize olanak sağlar.

**Bkz.**

– *Kayıtlı videoyu bulma, sayfa 69*

**10.15.5****Aygıt Seçimi iletişim kutusu**

Ana pencere > **Araçlar** menüsü > **Günlükte bul...** komutu > **Arama Parametrelerini Seç** iletişim kutusu > **Ekle** düğmesi

Kayıt Defteri girişlerini ve kayıtlı videoları bulmak için uygun cihazları seçmenize olanak sağlar.

**Bkz.**

- *Kayıtlı videoyu bulma, sayfa 69*
- *Kayıt defteri girişlerini bulma, sayfa 84*
- *Arama Parametrelerini Seç iletişim kutusu, sayfa 85*

**10.15.6****Arama Koşulları iletişim kutusu**

Ana pencere > **Araçlar** menüsü > **Günlükte bul...** komutu > **Arama Parametrelerini Seç** iletişim kutusu > **Ekle/Düzenle** düğmesi

İstenen Kayıt Defteri girişini bulmak için farklı metin veri girişlerinden oluşan birden fazla değeri birleştirebilirsiniz. Örneğin, ilgili Kayıt Defteri girişlerini bulmak için banka yönlendirme kodunu bir tarihle birleştirebilirsiniz.

**Koşul Ekle**

**Veri Alanı Adı** sütununa yeni bir giriş eklemek için tıklayın.

Kullanılabilir veri değerlerinin listesinden istenen girişi seçin.

**Karşılaştırmalı Değer** sütununa, bir arama dizgisi girin.

Daha fazla veri değeri için bu adımları tekrarlayın.

**Koşulu Kaldır**

Seçili girişi kaldırmak için tıklayın.

**Tümünü Kaldır**

Tüm girişleri kaldırmak için tıklayın.

**Bkz.**

- *Arama Parametrelerini Seç iletişim kutusu, sayfa 85*
- *Kayıt defteri girişlerini bulma, sayfa 84*

**10.15.7****Kayıt Defteri Sonuçları iletişim kutusu**

Ana pencere > **Araçlar** menüsü > **Günlükte bul...** komutu > **Arama Parametrelerini Seç** iletişim kutusu > **Arama** düğmesi

Günlük Kayıt Defteri aramasının sonuçlarını görüntüler. Başka bir zaman dilimi seçerseniz Günlük Kayıt Defteri sonuçlarının tarih ve saati buna bağlı olarak değişir.

**Filtreye geri dön**

**Arama Parametrelerini Seç** iletişim kutusunu görüntülemek için tıklayın.

**Sonuçları kaydet**

Kayıt Defteri girişlerinin bulunduğu bir metin dosyasını, CSV dosyası olarak kaydetmek amacıyla bir iletişim kutusu görüntülemek için tıklayın.

**Uyarı!**

Böyle bir aktarılmış CSV dosyasını Microsoft Excel'de açtığınızda, zamanla ilgili hücrelerde saniyeler görünmeyebilir.

Bu davranışı değiştirmek için, bu hücrelerin biçimlendirmesini m/d/yyyy h:mm biçiminden m/d/yyyy h:mm:ss biçimine değiştirin.

## 10.16 Metin verilerini görüntüleme

Ana pencere >  > Bir Görüntü panelini sağ tıklayın > **Metin Verilerini Altta Göster** veya **Metin Verilerini Sağda Göster**

veya

Ana pencere > Bir Görüntü panelini sağ tıklayın > **Metin Verilerini Altta Göster** veya **Metin Verilerini Sağda Göster**



### Uyarı!

Sistem yöneticisinin, Configuration Client'taki metin verisi kaydını ayarlaması gerekir.

Kayıtlı metin verilerini, metin verileri panelinde görüntüleyebilirsiniz.  
Metin değerleri sol sütunda, metin alanlarının adları sağ sütunda görüntülenir.

### Metin verileri içeren kayıtları bulmak için:

1. Bir zaman aralığı seçin.
2.  simgesini tıklayın.
3. **Lütfen bir Sunucu seçin**'yi seçin.
4. Gerekli arama kriterlerini girin veya seçin.
5. **Arama** simgesini tıklayın.

### Metin verilerini görüntülemek için:

1. Metin verileri içeren bir olay kaydedildiğinde sınır çizgisini bir zaman konumuna taşıyın.
2. Zaman Tablosu'nda kayıttan izlemeyi başlat.

Metin verileri, metin verileri panelinde görüntülenir.

Aşağıdaki ekran görüntüsü bir örneği göstermektedir:



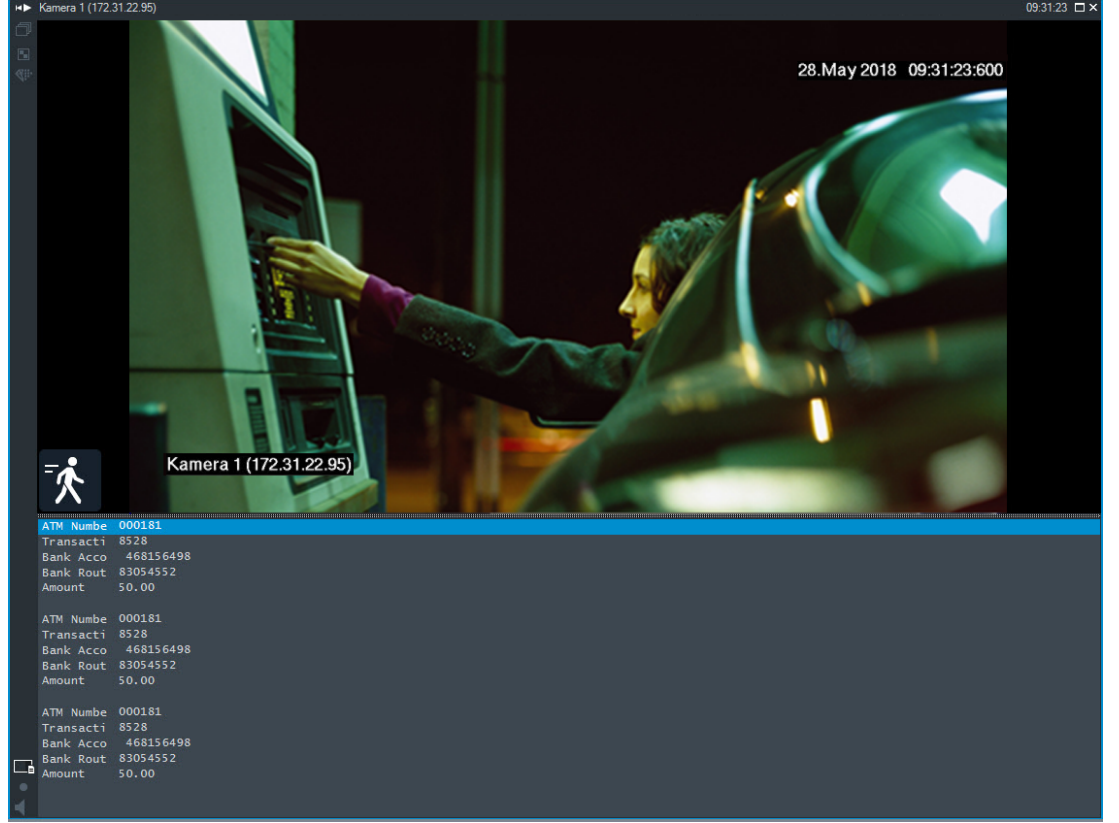



**Bkz.**

– *Kayıtlı videoyu bulma, sayfa 69*

## 10.17

### Metin verileri arama

Ana pencere >  >  >  ögesine tıklayın > **Lütfen bir Sunucu seçin** girişi > **Metin Verileri Ara** iletişim kutusu

Operatör, ilgili kayıtları bulmak için metin verileri arayabilir. Metin verileri Kayıt Defteri'nde saklanmalıdır.

Metin verileri; giriş kart okuyucuları, ATM makineleri, sanal girişler, LPR cihazları ve Person Identification cihazları gibi sistemler tarafından sağlanır. Metin verileri, hesap numaraları, banka yönlendirme kodları, kişi adları veya plakalar gibi metne dayalı işlem verileri içerir. Bir cihazın metin verileri, ilgili video verileriyle birlikte kaydedilir.

#### Sınırlamalar

Metin verileriyle kayıt arayabilmek için metin verilerinin Kayıt Defteri'nde saklanacak şekilde yapılandırılması gerekir.

Kayıt metin verileri işlevini ayarladığınız video kodlayıcı, cihaz yazılım sürümü 5.92 veya üzerine sahip olmalıdır.

Bir kamera için aynı anda maksimum 32 farklı cihazın metin verileri kaydedilebilir.

Bir video kodlayıcıda olay başına maksimum 3000 bayt metin verisi saklanabilir.

Kayıt Defteri aramaları, ek verileri görüntüleme veya CSV Kayıt Defteri arama sonuçlarını dış aktarma ile ilgili sorunlar varsa, sebebi x00-x1F gibi yazdırılmayan karakterler içeren ek metin verileri olabilir.

**Metin Verileri Arama İletişim Kutusu**

Metin verilerini kayıtlarda bulabilirsiniz. Aramanızı, belirli bir değere sahip belirli metin verileri ekleyerek daraltabilirsiniz.

**Veri Alanı Adı** alanlarındaki girişler ve **Karşılaştırmalı Değer** alanı Operator Client yeniden başlatıldıktan veya burada yeniden oturum açıldıktan sonra korunur.

**Kaynaklar**

Listede, arama yapmak istediğiniz kameraları seçmek için tıklayın.

**Tarih ve Saat**

Aramak istediğiniz dönemi görüntüler.

**Arama Koşulları**

Aramanızı daraltmak için bir arama koşulu ekleyin.

**10.18****Kayıt defteri girişlerinde metin verileri arama**

Ana pencere > **Araçlar** menüsü > **Günlükte bul...** komutu > **Lütfen bir Sunucu seçin** iletişim kutusu (gerekirse) > **Arama Parametrelerini Seç** iletişim kutusu

**Person Identification kullanım senaryosu**

Belirli tanınan kişinin geçmiş kayıtlarını bulmak için belirli bir kişiyi, tüm Person Identification olaylarında ve alarmlarında arayabilirsiniz.

Belirli bir kişiyi bulmak için kayıt defteri girişlerinde aşağıdaki metin verilerinde arama yapabilirsiniz:

- Kişi adı
- Kişi grubu
- Kişi kimliği

**Kayıt defteri girişlerinde metin verileri aramak için:**

1. **Metin Verileri** alanında belirli metin verilerini aramayı sınırlamak için **Ekle/Düzenle**'ye tıklayın.
2. **Koşul Ekle**'ye tıklayın.
3. İlgili **Veri Alanı Adı**'nı seçin.
4. **Karşılaştırmalı Değer**'i girin.
5. **Tamam**'a tıklayın.
6. **Arama** ögesini tıklayın.

Eşleşen girişlerin bulunduğu **Günlük sonuçları:** iletişim kutusu görüntülenir.

**Bkz.**

- *Kayıt defteri girişlerini bulma, sayfa 84*
- *Metin verilerini günlük kayıt defteri girişlerinden silme, sayfa 90*

**10.19****Metin verilerini günlük kayıt defteri girişlerinden silme****Araçlar > Metin verilerini günlükten sil...**

İsterseniz kişilerle ilgili verileri silmek için, metin verilerini kayıt defteri girişlerinden silebilirsiniz.

**Not:** Bir seferde bir kayıt defteri girişindeki kişilerle ilgili tüm metin verileri silinir.

**Metin verilerini günlük kayıt defteri girişlerinden silmek için:**

1. **Metin verilerini günlükten sil...**'e tıklayın.  
**Metin verilerini silmek için arama parametrelerini seç** iletişim kutusu görüntülenir.
2. Metin verileriyle ilgili arama kriterleri belirtmek için **Ekle/Düzenle**'ye tıklayın.
3. **Veri Alanı Adı** sütununda, ilgili girişi seçin.
4. **Karşılaştırmalı Değer** sütununa, bir arama dizesi girin. \* işaretini joker karakter olarak kullanabilirsiniz.
5. **Tamam** simgesini tıklayın.
6. **Tarih ve Saat** alanına, arama işlemi için başlangıç tarihi ve saati ile bitiş tarihi ve saatini girin.
7. **Sonuç Sayısı** listesinde, aramanın sonucunda eşleşen girişlerin sayısını sınırlayın.
8. **Arama**'ya tıklayın.  
Eşleşen girişlerin bulunduğu **Metin verilerini silmek için günlük girişleri** iletişim kutusu görüntülenir.
9. İlgili günlük kayıt defteri girişlerini seçin.  
CTRL veya SHIFT tuşuna basarak birden fazla giriş seçebilirsiniz.
10. **Seçilen girişlerdeki metin verilerini sil**'e tıklayın.
11. **Tamam**'a tıklayın.  
Seçilen girişlerin metin verileri silinir.

**Metin verilerini silmek için arama parametrelerini seç iletişim kutusu****Ekle/Düzenle**

**Arama Koşulları** iletişim kutusunu görüntülemek için tıklayın.

**Kaldır**

Seçili koşul girişini kaldırmak için tıklayın.

**Tümünü Kaldır**

Tüm koşul girişlerini kaldırmak için tıklayın.

**Arama**

Aramayı başlatmak için tıklayın. **Metin verilerini silmek için günlük girişleri** iletişim kutusu görüntülenir.

**Bkz.**

- *Kayıt defteri girişlerini bulma, sayfa 84*
- *Kayıt defteri girişlerinde metin verileri arama, sayfa 90*

## 10.20

### Düşük bant genişliği aracılığıyla video görüntüleme

Ana pencere

Kamera kayıtlarını kayıttan izleyebilir veya BVMS ve Operator Client bilgisayarınız arasında düşük bant genişlikli ağ bağlantısı olduğunda bile Operator Client ile kameranın canlı görüntülerini görüntüleyebilirsiniz.

Çapraz kodlayıcılar intelligent tracking, ROI, Intelligent Video Analytics görüntü üstü simgeleri ve metin verilerini desteklemez.

Düşük bant genişlikli ağları kullanmak için 2 seçenek vardır:

- Donanımsal çapraz kodlama
- Yazılımsal çapraz kodlama (yalnızca Canlı Modda kullanılabilir)

### Donanımsal çapraz kodlama

Donanımsal çapraz kodlama için VRM, en azından bir çapraz kodlama cihazıyla donatılmalıdır. Bu video çapraz kodlama cihazı BVMS ortamında yapılandırılmamış. Video çapraz kodlama cihazının nasıl yapılandırılacağı hakkında bilgi almak için VRM belgelerine bakın. Çapraz video kodlama cihazlarında birden fazla çapraz kodlama örneği bulunabilir.

DIVAR IP 3000 ve DIVAR IP 7000'in her biri bir adet önceden ayarlanmış çapraz video kodlama örneğiyle teslim edilir.

Her canlı akış veya kayıt için kendi çapraz video kodlama örneği gereklidir.

Yalnızca VRM ile bağlantılı Bosch marka Video IP cihazları için donanımsal çapraz kodlama mümkündür.

Hem kameranın hem de çapraz video kodlama cihazının aynı VRM tarafından yönetilmesi gerekir.

### Yazılımsal çapraz kodlama



Yazılımsal çapraz kodlama için, Management Server veya Enterprise Management Server'ınızda bir Mobile Video Service yapılandırılmış olmalıdır.

Enterprise System'de, yalnızca Enterprise Management Server yapılandırmasında ayarlanan MVS hizmetleri kullanılır.

Tercih ettiğiniz çapraz kodlama cihazını seçmek için, **Seçenekler** iletişim kutusunu kullanın.

#### Çapraz kodlamayı etkinleştirmek için:

1. Mantıksal Ağaç'ta, istenilen kameraya sağ tıklayın, **Tercih Edilen Video Akış**'i belirtin ve daha sonra **Çapraz kodlama**'i etkinleştirmek için tıklayın.
  2. Kamerayı bir Görüntü panelinde görüntüleyin.
- ✓ Bu kamera çapraz kodlanan videoyu gösterir.

Bu Görüntü panelinin araç çubuğunda, donanım çapraz kodlaması için , yazılım çapraz kodlaması için ise  simgesi görüntülenir.

Etkilenen kamera, Görüntü panelinde zaten gösteriliyorsa siz bu Görüntü panelini kapatana kadar çapraz kodlanmamış videoyu görüntülemeye devam eder.

Bir çapraz kodlama isteği karşılanamıyorsa ilgili Görüntü paneli siyaha döner.

#### Canlı Modda çapraz kodlamayı devre dışı bırakmak için:

1. Mantıksal Ağaç'ta, istenilen kameraya sağ tıklayın **Tercih Edilen Video Akış**'i belirtin ve başka bir akış seçin.
  2. Kamerayı bir Görüntü panelinde görüntüleyin.
- ✓ Bu kamera çapraz kodlanmamış videoyu gösterir.

Çapraz kodlama simgesi görüntülenmez.

Etkilenen kamera, Görüntü panelinde zaten gösteriliyorsa siz bu Görüntü panelini kapatana kadar çapraz kodlu videoyu görüntülemeye devam eder.

#### Kayıttan Yürütme Modunda çapraz kodlamayı devre dışı bırakmak için:

1. Mantıksal Ağaç'ta istenilen kameraya sağ tıklayın, **Tercih Edilen Video Akış**'i belirtin ve **Çapraz kodlama**'i devre dışı bırakmak için tıklayın.
  2. Kamerayı bir Görüntü panelinde görüntüleyin.
- ✓ Bu kamera çapraz kodlanmamış videoyu gösterir.

Çapraz kodlama simgesi görüntülenmez.

Etkilenen kamera, Görüntü panelinde zaten gösteriliyorsa siz bu Görüntü panelini kapatana kadar çapraz kodlu videoyu görüntülemeye devam eder.



### Uyarı!

Görüntü panelindeki çapraz kodlamayı doğrudan etkinleştirebilir ve devre dışı bırakabilirsiniz: Öğeye sağ tıklayın, **Video Akışı Seç**'u belirtin ve daha sonra istenilen menü komutuna tıklayın. Bu ayar yalnızca seçilen Görüntü panelini etkiler. Mantıksal Ağaç'ta seçilen akış ayarını etkilemez.

### Bkz.

- *Seçenekler iletişim kutusu, sayfa 132*
- *Görüntü paneli, sayfa 136*

## 10.21

### Kayıt kaynağının değiştirilmesi





Ana pencere >

Ayarlanırsa, kayıt kaynağını değiştirebilirsiniz.

Kayıt kaynağını değiştirmeye ilişkin simge, geçerli durumu görüntüler.

Örnek: , ikincil VRM kaydının görüntülediğini belirtir.

#### Değiştirmek için:

- ▶ Kayıt kaynağını değiştirmek için bir simgeyi, örneğin  simgesini tıklayın. Simge, örneğin  olarak değişir. Zaman Tablosu, seçili kaynağın kaydını görüntüler.

### Bkz.

- *Kullanılan simgeler, sayfa 124*
- *Kayıtlı videoların oynatılması, sayfa 70*
- *Anında oynatımın başlatılması, sayfa 45*

## 10.22

### Yönetilmeyen bir siteye bağlanma

Ana pencere

Yönetilmeyen bir siteye bağlanabilirsiniz. Bu sitenin tüm video ağı cihazlarının uygun cihazları Mantıksal Ağaç'ta gösterilir. Oturumu kapatır kapatmaz veya çıkış yapar yapmaz Operator Client, bu bağlantı sonlanır.

#### Bağlanmak için:

1.  simgesine sağ tıklayın.
2. **Siteye Bağlan**'a tıklayın.

Cihaz bağlanmakta olduğu süreçte  simgesi görüntülenir.

Bağlantı başarıyla kurulduktan sonra  simgesi görüntülenir. Bu sitenin tüm kullanılabilir cihazları Mantıksal Ağaç'ta görüntülenir.

Bu siteye ait tüm cihazlar bağlanamazsa  simgesi görüntülenir. Şu anda bağlı olmayan geriye kalan cihazları bağlamayı daha sonra deneyebilirsiniz.

**İpucu:** Bağlanmak için  simgesine de çift tıklayabilirsiniz.

#### Geriye kalan cihazları bağlamak için:

1.  seçeneğini sağ tıklayın.

2. **Bağlantıyı Yeniden Dene** simgesine tıklayın.

**Tek bir alanın bağlantısını kesmek için:**

1. Sağ tıklayın  veya .
2. **Site bağlantısını kes** simgesine tıklayın.

Simge değişir:



Bu siteye ait cihazların olduğu tüm Görüntü panelleri otomatik olarak kapatılır.

**Tüm alanların bağlantısını kesmek için:**

- ▶  ögesine tıklayın.  
Tüm alanların bağlantısı kesilir. Kısmen bağlı alanların bağlantısı kesilmez.  
Bu alana bağlı cihazları olan tüm Görüntü panelleri otomatik olarak kapatılır.

**Bkz.**

- *Unmanaged site, sayfa 17*

## 11 Olay ve alarmların yönetimi

Bu bölüm, alarmların nasıl yönetileceği hakkında bilgiler sunar.

Bu bölümde açıklanan özelliklerden bazıları kullanıcı grubunuz için devre dışı bırakılabilir.



### Uyarı!

Alarm görüntüsü bölmesinde görüntülenen bir saha haritası görüntüleme için optimize edilmiştir ve yalnızca orijinal harita dosyasının ilk görünümünü içerir.

### Bkz.

- *Kişi Tanıma alarmlarını yönetme, sayfa 101*
- *Kartlı geçiş işlevlerini kontrol etme, sayfa 105*

### 11.1 Bir alarmın kabul edilmesi

Ana pencere >  >  sekmesi  
veya

Ana pencere >  >  sekmesi

Bir iş akışını silmek veya başlatmak için, bir veya birden çok alarmı kabul edebilirsiniz.

#### Bir alarmı kabul etmek için:

1. İsteddiğiniz alarm girişini seçin ve  simgesine tıklayın.

2. Görüntü penceresine geri dönmek için,  simgesine tıklayın.

Bir alarm kabul edildiğinde, aynı anda birden fazla olay gerçekleşir:

- Alarm diğer tüm kullanıcıların alarm listesinden kaldırılır.
- Zaten gösterilmiyorsa bir alarm görüntüsü penceresi, alarmlar için etkin monitördeki Canlı Görüntü penceresinin yerine geçer.
- Alarm içeriği (canlı video, anında kayıttan izleme videosu veya saha haritaları) alarm görüntüsü penceresindeki alarm görüntüsü panellerinde bulunan bir satırda görüntülenir.

- Alarmla ilişkili bir iş akışı mevcutsa iş akışı düğmesi  etkinleşir.

Artık alarmı silebilir veya bir iş akışı başlatabilirsiniz. Alarm "iş akışını zorlama" şeklinde ayarlanmışsa alarmı silebilmeniz için önce iş akışını tamamlamanız gerekir.

#### Bir monitörde bir alarm kamerası görüntülemek için:

- ▶ Kamera görüntüsünü alarm görüntüsü bölümünden bir monitör grubuna sürükleyin.



#### Harita üzerindeki tüm alarmları kabul etmek için:



1. Görüntü panelinde kamera etkin noktası içeren haritayı görüntüler.
2. Haritada yer alan kameraya sağ tıklayın ve **Bu cihazdaki tüm alarmları kabul et**'e tıklayın. Bu cihazın tüm alarmları kabul edilir. Alarm listesi kabul edilen alarmları uygun şekilde görüntüler.

### Bkz.

- *Alarm Listesi penceresi, sayfa 99*

## 11.2 Bir alarma yorum eklenmesi

Ana pencere >  >  sekmesi > İstedığınız alarmı seçin > ✓  
veya

Ana pencere >  >  sekmesi > İsteddiğiniz alarmı seçin > ✓  
Yalnızca kabul ettikten sonra bir alarm için yorum yazabilirsiniz.

### Bir alarma yorum eklemek için:

1.  simgesine tıklayın.  
Bu alarm için bir yorum girmek ve eylem planını görüntülemek için İş Akışı iletişim kutusu görüntülenir. Alarm atanmış bir eylem planı yoksa iletişim kutusu sadece **Yorum:** alanını görüntüler.
2. **Yorum:** alanına yorumunuzu yazın.
3. **Kapat**'a tıklayın.
4. Alarmı silin.  
Açıklama, Kayıt Defteri'ne farklı bir giriş, Kayıt Defterine ise alarm girişi olarak eklenir.

### Bkz.



- *Alarm Listesi penceresi, sayfa 99*

## 11.3 Bir alarmın silinmesi

Ana pencere >  >  sekmesi  
veya

Ana pencere >  >  sekmesi

### Bir alarmı silmek için:

- ▶  İsteddiğiniz alarm girişlerini seçin ve  simgesine tıklayın.  
Alarm Açıklama veya İş Akışını Zorla özelliğine sahipse alarmı doğrudan silemezsiniz. Böyle durumlarda, önce eylem planını görüntülemeniz ve bir açıklama girmeniz gerekir.  
Alarm silinir ve Alarm Listenizden kaldırılır.  
O anda başka alarmlar gösterilmiyorsa Alarm görüntüsü penceresi kapatılır ve Görüntü paneli gösterilir.

### Harita üzerindeki tüm alarmları temizlemek için:

1. Görüntü panelinde kamera erişim noktası içeren haritayı görüntüler.
2. Haritada yer alan kameraya sağ tıklayın ve **Bu cihazdaki tüm alarmları sil**'e tıklayın.  
Bu cihazın tüm alarmlar temizlenir. Alarm listesi silinen alarmları düzgün bir şekilde görüntüler.

### Bkz.

- *Alarm Listesi penceresi, sayfa 99*



## 11.4

### Alarm Listesi penceresinin özelleştirilmesi

Ana pencere >  >  sekmesi  
veya

Ana pencere >  >  sekmesi

#### Tabloyu sıralamak için:

1. Bir sütun başlığına tıklayın.  
Sütun başlığındaki ok, tablonun artan şekilde mi yoksa azalan şekilde mi sıralandığını gösterir.
2. Sıralamayı değiştirmek için, sütun başlığına yeniden tıklayın.

#### Sütun eklemek veya kaldırmak için:

- ▶ Sütun başlığına sağ tıklayın ve ilgili sütunu kaldırmak için işaretli bir girişe veya ilgili sütuna eklemek için işaretli olmayan bir girişe tıklayın.

#### Sütunların sırasını değiştirmek için:

- ▶ Bir sütun başlığını sürükleyin ve gerekli konuma taşıyın.

#### Sütun genişliğini değiştirmek için:

1. İşaretçiyi sütun başlığının sağ kenarına götürün. İşaretçi çift başlı oka  dönüşür. Sütunun kenarını sola veya sağa sürükleyin.  
Ya da
2. Sütunu hızlı bir şekilde tüm içeriğini gösterecek kadar genişletmek için, sütun başlığının sağ kenarına çift tıklayın.

#### Bkz.

- Alarm Listesi penceresi, sayfa 99

## 11.5

### Canlı Görüntü penceresinin görüntülenmesi

Ana pencere >  > Alarm Görüntüsü penceresi  
veya

Ana pencere >  > Alarm Görüntüsü penceresi  
Alarm Görüntüsü penceresi görüntülendiğinde, Canlı veya Kayıttan İzleme Görüntü penceresine geçebilirsiniz.

#### Görüntü penceresini görüntülemek için:

- ▶ Bir Alarm Görüntüsü penceresinde,  simgesine tıklayın. Görüntü penceresi görüntülenir.

#### Tekrarlı kayıttan izlemeyi başlatmak/durdurmak için:

- ▶  simgesine tıklayın.

#### Bkz.

- Alarm Listesi penceresi, sayfa 99
- Görüntü penceresi, sayfa 135

## 11.6

### Alarm görüntü penceresindeki alarm ekranları arasında geçme

Alarm görüntü penceresinde, alarm ekranını değiştirebilirsiniz. Aşağıdaki ekranlar kullanılabilir:

- Çok satırlı alarm ekranı
- Tekli görünüm alarm ekranı

**Çok satırlı alarm ekranına geçmek için:**

- ▶  simgesine tıklayın.

**Tek görünümlü alarm ekranına geçmek için:**

- ▶  simgesine tıklayın.

**İki alarm ekranı arasında geçiş yapmak için:**

- ▶ Alarm görüntü penceresinde herhangi bir yere ya da belirli bir alarm görüntüsü bölmesine çift tıklayın.



**Uyarı!**

Çok satırlı alarm ekranındayken alarm görüntü penceresinde herhangi bir yere çift tıklarsanız alarm görüntüsü bölmesi satırındaki ilk görüntü bölmesi tek görünümlü alarm ekranındaki ana görüntü bölmesine geçiş yapar. Alarm görüntü penceresindeki belirli bir alarm görüntüsü bölmesine çift tıklarsanız bu özel alarm görüntüsü bölmesi tek görünümlü alarm ekranındaki ana görüntü bölmesine geçiş yapar.

**Bkz.**

- *Alarm ekranı, sayfa 120*

## 11.7

### Bir iş akışının başlatılması

Ana pencere >  >  sekmesi veya

Ana pencere >  >  sekmesi

**Bir iş akışı başlatmak için:**



1. Gereken alarm girişini seçin ve  simgesine tıklayın. Bu alarm akışı bir iş akışını zorlamak üzere yapılandırıldıysa eylem planı (bu alarm için yapılandırıldıysa) görüntülenir. Ayrıca, bu yapılandırıldıysa bir açıklama da girebilirsiniz.
2. Gerekli işlemleri yapın.
3. Alarmı silin.

**Bkz.**

- *Alarm Listesi penceresi, sayfa 99*

## 11.8

### Bir alarmın kabul edilmesini geri almak

Ana pencere >  >  sekmesi veya

Ana pencere >  >  sekmesi

Bir alarmın kabulünü geri çağırdığınızda, Alarm Listenizde Etkin duruma döner ve başlangıçta bu alarmı alan tüm kullanıcıların Alarm Listesinde tekrar görüntülenir.

**Bir alarmın kabulünü geri almak için:**



- ▶ Kabul edilen alarm girişini seçin ve  simgesine tıklayın. Alarm yeniden etkin olarak görüntülenir.

**Bkz.**

– *Alarm Listesi penceresi, sayfa 99*

## 11.9

### Kullanıcı olayının tetiklenmesi

Ana pencere >  > tıklayın  Configuration Client'de ayarlanmış bir Enterprise System'nin Management Server seçilen bir ögesi için bir kullanıcı olayı tetikleyebilirsiniz.

- ▶ İstenen  i sağ tıklayın ve istenen kullanıcı komutunu tıklayın.
- ✓ Olay tetiklenir.

## 11.10

### Alarm Listesi penceresi



Alarmı kabul etmek için tıklayın.

Alarm tüm Alarm Listelerinden ve diğer operatörlerin alarm video gösterimlerinden silinir.



Eylem planını gösteren bir iletişim kutusu görüntülemek için tıklayın. Bu şekilde ayarlanmışsa, bir yorum girebilirsiniz.



Alarmı silmek için tıklayın.

Alarm yorum veya iş akışı özelliğine sahipse, eylem planını görüntüleyene ve bir yorum girene kadar bu alarmı silemezsiniz. Alarm otomatik silinen bir alarm olarak konfigüre edilmişse, otomatik silinme süresi tamamlandıktan sonra Alarm Listesinden kaldırılır (Configuration Client uygulamasında ayarlanır).



Alarmın kabul edilmesini geri almak için tıklayın.



Alarm sesini açmak / kapamak için tıklayın.

Gelen son alarm, bir alarm sesini tetikler.



Alarm Listesini görüntülemek için tıklayın.

**Bkz.**

- *Alarm yönetimi, sayfa 21*

## 12

## Kişi Tanıma alarmlarını yönetme

Bir Person Identification alarmını kabul ettiğinizde, tanınan kişiyle ilgili bilgiler görüntü bölümünde görüntülenir.

### Kişi Tanıma bilgileri

Kişi grubu	Kişi grubu, kişinin atandığı gruptur.
Kişi görüntüleri	Varsayılan görüntü ve Person Identification cihazındaki tüm kullanılabilir görüntüler gösterilir.
Kişi adı	Kişi adı, tanınan kişinin adıdır.
Güven faktörü	Güvenirlilik faktörü, bir kişinin sistem tarafından tanınmasının yüzde olarak doğruluk derecesine ilişkin ölçüdür (0 doğruluk yok, 100 tam doğruluk demektir).

### Bkz.

– Olay ve alarmların yönetimi, sayfa 95

### 12.1

## Bir Kişi Tanıma alarmı için kişileri yönetme

**Araçlar** > **Kişileri yönet...** > **Kişileri yönet** iletişim kutusu

**Kişileri yönet** iletişim kutusu kişi ekleme, kişi grupları atama, mevcut kişilere görüntü ekleme ve kişileri dışa aktarma işlemlerini yapmanızı sağlar.



### Uyarı!

Person Identification yalnızca JPEG dosyalarını destekler.

### Bir kişi eklemek/içe aktarmak için:

1. Bir kişi seçin.
  2. Bir kişinin görüntüsünü eklemek için  simgesine tıklayın.  
Ya da  
bir kişinin görüntüsünü dosya gezgininizden bir kişi grubuna veya **Tümü** sekmesine sürükleyin.
- ✓ Bu görüntü, kişinin varsayılan görüntüsü olarak atanır.

### Mevcut bir kişiye görüntü eklemek için:

1. Bir kişi seçin.  
Varsayılan görüntü ve kişinin tüm kullanılabilir görüntüleri gösterilir.
2. Kişiye daha fazla görüntü eklemek için görüntü penceresinde  simgesine tıklayın.

### Yeni bir varsayılan görüntü atamak için:

1. Fareyi ilgili görüntünün üzerine getirin.  
**Varsayılan olarak ayarla** komutu görüntülenir.
2. **Varsayılan olarak ayarla** komutuna tıklayın.  
Görüntü, varsayılan görüntü olarak atanır.

**Bir kişiye kişi grubu atamak için:**

1. Bir kişi seçin.  
Her yeni kişi için **Varsayılan kişi grubu** değeri zaten seçilidir.
2. **Varsayılan kişi grubu** alanının içine tıklayın.
3. Kişiye atamak istediğiniz ilgili kişi grubunu seçin.

**Kişileri dışa aktarmak için:**

1. Bir kişi seçin.
2. Kişiyi dosya gezginine aktarmak için  simgesine tıklayın.

**Uyarı!**

**Tümü** sekmesi seçilirse  devre dışı bırakılır. Kişileri dışa aktarmak için **Varsayılan kişi grubu** sekmesini veya kullanılabilir durumdaki başka bir kişi grubu sekmesini seçin.

**Bir kişiyi silmek için:**

1. Bir kişi seçin.
2.  simgesine tıklayın.

**Birden fazla kişiyi silmek için:**

1. Bir kişi seçin
2. CTRL tuşuna basın ve birden fazla kişi seçin.
3.  simgesine tıklayın.

**Tek kişi görüntülerini silmek için:**

1. İlgili görüntüyü seçin.
2.  simgesine tıklayın.

**Not:** Varsayılan görüntüyü silerseniz sonraki görüntü otomatik olarak varsayılan görüntü olarak atanır.

**Kişi adlarını aramak için:**

1. Arama alanına, aramak istediğiniz kişinin adını yazın.  
**Not:** Siz yazmaya başlar başlamaz sonuçlar önceden filtrelenmiş olur ve görüntülenir. Operator Client kişi listesini ve ilgili kişi görüntülerini hala içe aktarıyor olsa bile adları hemen aramaya başlayabilirsiniz.
2. Aramanızı iptal etmek için  simgesine veya esc tuşuna basın veya tıklayın.

## 13 İzinsiz giriş paneli işlevlerini kontrol etme

Operator Client'in içinden bazı izinsiz giriş paneli işlevlerini kontrol edebilirsiniz.

### 13.1 Alarm sirenlerini kapatma

Ana pencere

Karşılık gelen bir izniniz varsa izinsiz giriş panelialanının alarm düdüklarını kapatabilirsiniz.

**Alarm düdüklarını kapatmak için:**

- ▶ Mantıksal Ağaç'ta veya haritada istenilen alana sağ tıklayın  ve **Zilleri Sustur'e** tıklayın.  
Alarm düdüğü sessizdir.

### 13.2 İşletim kapıları

Ana pencere

Bir alanın aşağıdaki hırsız alarm panelikapı durumlarını Operator Client'tan kontrol edebilirsiniz:

- Kapıyı kapatın.
- Kapıyı açın. Kilitli duruma deęişir.
- Kapıyı kilitleyin.
- Kapının kilidini açın. Kilitli bir kapının kilidini açabilir veya sabitleyebilirsiniz.
- Kapıya geçiş yapın.

Sistem yöneticisi bu işlevlerin her birinin iznini belirli kullanıcı gruplarıyla sınırlandırabilir.

Kapıyı kilitlemek kart sahibinin kart kullanarak kapıyı açabilmesi anlamına gelir.

Kapının kilidini açmak, kapının herhangi biri tarafından açıldığı anlamına gelir.

Kapıyı sabitlemek kart sahipleri de dahil kimsenin kapıyı açamayacağı anlamına gelir.

Kapıyı döndürmek, bir kapının kilidinin açılıp birkaç saniye beklendikten sonra yeniden kilitlemesi demektir.

**Çalıştırmak için:**

- ▶ Mantıksal Ağaç'taki veya haritadaki kapıya sağ tıklayın ve gerekli komuta tıklayın.

Aşağıdaki komutlar kullanılabilir:

- **Kilitle / Kilidi aç**
- **Güvenli / Serbest bırak**
- **Çevir**

**Not:** İçerik menüleri cihazın durumu bilinmiyorken kullanılamaz.

**Bkz.**

- *Kullanılan simgeler, sayfa 124*

### 13.3 Bir noktayı atlamak

Ana pencere

Noktanın durumunu **Atlandı** Operator Client'deki duruma deęiştirebilirsiniz.

Sistem yöneticisi bu işlev iznini belirli kullanıcı gruplarıyla sınırlandırabilir.

Bir noktayı atlamadığınızda durumunu tekrar normale deęiştirirsiniz.

Bir noktayı atlamak bu noktanın herhangi bir alarm gönderemediği anlamına gelir. Bir noktayı atlamamak bu noktanın alarmlar gönderebildiği anlamına gelir. Varsa bekleyen alarmlar da gönderilir.

**Atlamak veya atlamamak için:**

- ▶ Mantıksal Ağaç'taki veya haritadaki bir noktaya sağ tıklayın ve gerekli komuta tıklayın.

**Not:** Atlama ve atlamama için içerik menüleri cihazın durumu bilinmiyorken kullanılamaz.

**Bkz.**

– *Kullanılan simgeler, sayfa 124*

### 13.3.1

#### Bir bölgenin alarını kurma



Ana pencere

Bir alanın aşağıdaki hırsız alarm paneli durumlarını Operator Client'tan kontrol edebilirsiniz:



- Alan kurma.
- Bir alanı devre dışı bırakma.
- Kurmaya hazır olmayan bir alanı kurmaya zorlama.

Sistem yöneticisi bu işlevlerin her birinin iznini belirli kullanıcı gruplarıyla sınırlandırabilir.



#### Bir alanda alarmı kurmak için:

- ▶ Mantıksal Ağaç'ta, alarmı devre dışı bırakılmış istediğiniz alanı sağ tıklayın () ve **Kur'u** tıklayın. Alarmı kurulmuş alan simgesi () görüntülenir.

#### Bir alanı çözmek için:

- ▶ Mantıksal Ağaç'ta veya haritada istenilen düzenleme alanını sağ tıklayın () ve **Çöz'u** tıklayın. Bozulan alan simgesi () görüntülenir.

#### Bir alanda alarmin kurulmasını zorlamak için:

- ▶ Mantıksal Ağaç'ta veya haritada istenilen bozulma alanını sağ tıklayın () ve **Kurmayı Zorla'u** tıklayın. Alarmı kurulmuş alan simgesi () görüntülenir.

**Not:** Alarmı kurma ve devre dışı bırakma bağlantı menüleri cihazın durumu bilinmiyorken kullanılamaz.



## 14 Kartlı geiş iřlevlerini kontrol etme

Operator Client'in iinden bazı kartlı geiş iřlevlerini kontrol edebilirsiniz.

**Bkz.**

– *Olay ve alarmların ynetimi, sayfa 95*

### 14.1 Giriř izni verme ve reddetme

Ana pencere



#### **Uyarı!**

Yalnızca yksek ncelięe sahip **Giriř isteęinde bulunuldu** alarmları grnt penceresinde otomatik olarak aılır.

#### **Giriř izni vermek veya reddetmek iin:**

**Giriř isteęinde bulunuldu** alarmını kabul etmek iin  simgesine tıklayın. Bu noktada ne kadar sre kaldıęını gsteren bir alarm zamanlayıcısı alıřır.

► Giriř izni vermek iin  simgesine tıklayın. Ya da

giriři reddetmek iin  simgesine tıklayın.



#### **Uyarı!**

Zamanlayıcının sresi dolduktan sonra sistem otomatik olarak bu belirli istek iin giriři reddeder.

### 14.2 Kapıları alıřtırma

Ana pencere

Ařaęıdaki kartlı geiş kapısı durumlarını Operator Client'ta kontrol edebilirsiniz:

- Kapıyı kapatın.
- Kapıyı kilitleyin.
- Kapının kilidini aın.

Sistem yneticisi bu iřlevlerin her birinin iznini belirli kullanıcı gruplarıyla sınırlandırabilir. Bir kapının gvenlięini saęlamak, yetkili bir kiřinin rneęin kart kullanarak kapıyı aabileceęi anlamına gelir.

Kapıyı kilitlemek yetkili kiřiler de dahil olmak zere kimsenin kapıyı aamayacaęı anlamına gelir.

Kapının kilidini amak, kapının herhangi biri tarafından aıldıęı anlamına gelir. Kilitli bir kapının kilidini aabilir veya sabitleyebilirsiniz.

#### **alıřtırmak iin:**

► Mantıksal Aęa'taki veya haritadaki kapıya saę tıklayın ve gerekli komuta tıklayın.

Ařaęıdaki komutlar kullanılabilir:

- **Kapıyı kilitle / Kapının kilidini a**
- **Kapının gvenlięini saęla**

**Not:** İerik menleri cihazın durumu bilinmiyorken kullanılamaz.

## 15 CCTV klavyeyi kullanma

Bu bölümde BVMSOperator Client ile Bosch IntuiKey klavyenin veya KBD Universal XF klavyenin nasıl kullanıldığı açıklanmaktadır.

### 15.1 KBD Universal XF klavyeyi kullanma



#### Uyarı!

Çevrimiçi ürün kataloğunda mevcut olan KBD-Universal XF klavyenizle birlikte teslim edilen Talimatlar Kılavuzu'na bakın.

KBD-Universal XF klavyeyi BVMS USB klavyesi olarak kullanabilirsiniz.













BVMS klavye şablonunu kullanmadan önce klavyeye ekleyin.

Klavyeyi solak operatörler için ayarlayabilirsiniz. KBD Universal XF klavyeyle birlikte verilen Talimat Kılavuzuna bakın.

#### 15.1.1 KBD Universal XF klavyesi kullanıcı arayüzü

Aşağıdaki tabloda klavyede bulunan simgeler ve ilgili işlevleri listelenmektedir.

Simge	İşlev
	Kullanıcı olayını tetikler; sadece tek Management Server ile kullanılabilir
	Ses açık/kapalı Yanıp sönme, işlevin etkin olduğunu belirtir.
	Alarm kaydını başlatır/durdurur
	Canlı İzleme Modu ve Kayıttan İzleme Modu arasında geçiş yapın Yanıp sönme, işlevin etkin olduğunu belirtir.
	Canlı İzleme Modu ve anında kayıttan izleme modu arasında seçili Görüntü paneline geçin. Yanıp sönme, işlevin etkin olduğunu belirtir.
	Bir sıralı gösterim yükleyin. Geçerli bir sıralı gösterim numarası girip <b>TAMAM</b> ile onaylayın. Sıralı gösterimi kontrol etmek için kayıttan izleme düğmelerini kullanın. Yanıp sönme, numara girişi gerektiğini belirtir.
	Görüntü panellerinin sayısını azaltır
	Görüntü panellerinin sayısını artırır
	Tam ekran açık/kapalı
	Seçili Görüntü paneli için ekranı kaplar/önceki boyuta getirir

Simge	İşlev
<b>ESC</b>	Sayı girilmesini yarıda keser. Seçili Görüntü panelini kapatmak için iki kez basın.
<b>Tamam</b>	Sayı girişini onaylar.
	PTZ modu açık/kapalı. Yanıp sönme, işlevin etkin olduğunu belirtir.
	Bir PTZ konumu seçin. Ön ayarlı konum için geçerli bir numara girip <b>TAMAM</b> ile onaylayın. Yanıp sönme, numara girişi gerektiğini belirtir.
	Uzağa odaklanır
	Yakına odaklanır
	İris kapalı
	İris açık
	Analog monitör modu açık/kapalı. Geçerli bir monitör numarası girip <b>OK</b> seçeneğine basın; geçerli bir kamera numarası girip <b>OK</b> seçeneğine basın. Yanıp sönme, numara girişi gerektiğini belirtir.
	Varsayılan Management Server'ı ayarlayın, yalnızca Operator Client'ta bir Enterprise User Group kullanıcısı olarak oturum açtığınızda kullanılabilir. Geçerli bir sunucu numarası girip <b>OK</b> ile onaylayın. Yanıp sönme, numara girişi gerektiğini belirtir.
	Hızlı geriye sarma (adımlamalı)
	Geriye doğru oynat
	Duraklat
	Oynat
	Hızlı ileriye sarma (adımlamalı)

Düğme ışığı yanmadığında herhangi bir işlevi yoktur. Işığı yanan tüm düğmelerin işlevi vardır. Düğme yanıp söndüğünde işlevi etkindir; örneğin, Kayıttan İzleme düğmesinin yanıp sönmesi Kayıttan İzleme Modunun etkin olduğunu belirtir. Diğer duruma geçmek için düğmeye basın; örneğin, yanıp sönen Kayıttan İzleme düğmesine basılması Canlı İzleme Moduna geçiş yapar.

Seçili Görüntü panelinde ilgili kamerayı görüntülemek için bir numara girip OK ile onaylayın.

## 15.2

### Bosch IntuiKey klavye kullanıcı arayüzü



#### Uyarı!

Başka bir giriş yapılmazsa klavyedeki her giriş birkaç saniye sonra silinir.

Bu bölümde, Bosch IntuiKey klavyesinin kullanıcı arayüzü açıklanmaktadır. Aşağıdaki çizim, klavyenin çeşitli arayüz öğelerini göstermektedir:

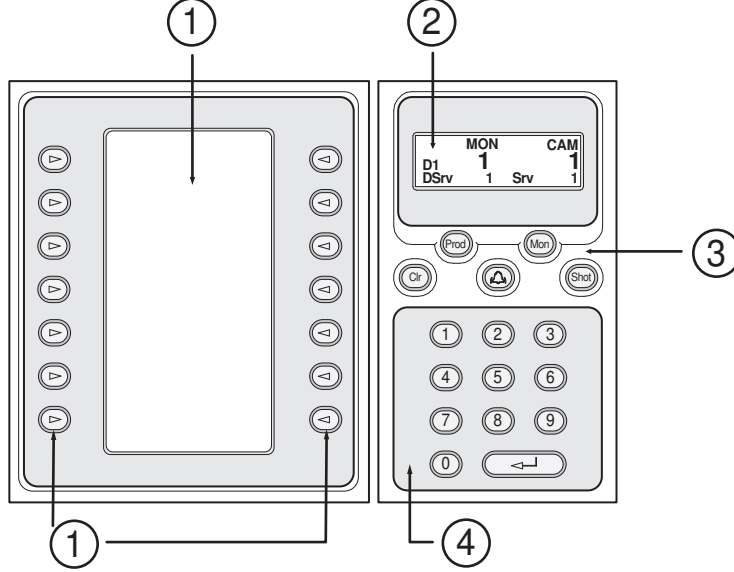

1	Yazılımsal tuşlar ve yazılımsal tuş ekranı	Sabit komut seti kullanmanızı veya Mantıksal Ağacı kontrol etmenizi sağlar. Yazılımsal tuş ekranında gösterilen komutlar, çalışma moduna bağlı olarak değişir.
2	Durum ekranı	Dinamik olarak değişir ve geçerli çalışma modu hakkındaki bilgiler görüntüler.
3	İşlev tuşları	Bazı işlevleri doğrudan kontrol etmenizi sağlar. Prod: Bağlı iş istasyonunu bulmak için bir tarama işlemi başlatır. Tarama başarılıysa: Yazılımsal tuş ekranında, Terminal ve Keyboard Control menüleri görüntülenir. BVMS seçimini yapmak için, Terminal yazılımsal tuşuna basın. Mon: Monitör numarasını girmenizi sağlar (dijital veya analog monitör). Clr: Tüm sayısal girişleri siler veya Geri fonksiyonuna sahiptir.  : Şu anda desteklenmemektedir. Shot: kamera ön konumunu seçmenize veya Seçim modundan çıkmanızı sağlar.

4	ENTER tuşu bulunan sayısal tuş takımı	Mantıksal sayılar girmenizi sağlar. Numara, durum ekranında görüntülenir. Öncesinde Mon veya Shot tuşuna basılmazsa, sayısal bir giriş mantıksal kamera numarası olarak algılanır. Girilen numaraya sahip kamera, bir Görüntü panelinde veya analog monitörde görüntülenir.
---	---------------------------------------	---

### 15.2.1

#### Durum ekranı

Durum ekranı, klavyenin geçerli çalışma modu ile ilgili bilgiler görüntülemek için dinamik olarak değişir.

Aşağıdaki çizim, durum ekranının çeşitli öğelerini göstermektedir:

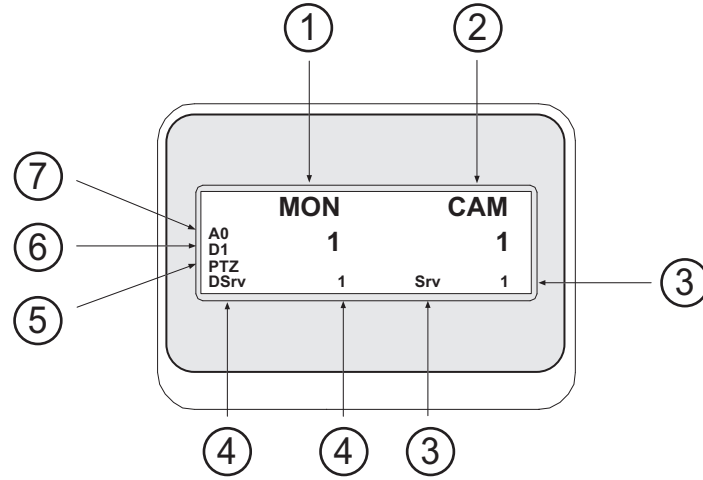

1	Monitör	Seçili analog monitör veya Görüntü paneli numarasını görüntüler.
2	Kamera	Seçili kamera numarasını görüntüler.
3	Sunucu	Mevcut seçilen kameranın ayarlandığı Management Server'nun sunucu numarasını görüntüler.
4	Varsayılan Sunucu	Klavyenin varsayılan sunucu olarak kullandığı birEnterprise System'nin Management Server sunucu numarasını görüntüler. Bu sunucunun Mantıksal Ağacı Ağaç Modunda görüntülenir.
5	PTZ / JOGSHUTTLE	Şu anki çalışma modunu görüntüler.
6	D1	Seçili bilgisayar monitörünün numarasını görüntüler.
7	A0	Seçili analog monitörünün numarasını görüntüler.

### 15.3

#### İş istasyonuna bağlı Bosch IntuiKey klavyesini kullanma

BVMS iş istasyonuna bağlı bir klavye çok çeşitli özellikler sunar. Analog ve dijital mod kullanılabilir.

Klavye bir kod çözücüye bağlıysa özellik sayısı azalır. Yalnızca analog mod kullanılabilir. Enterprise Sistem kullanan bir iş istasyonuna bağlandığınızda, önce istediğiniz Yönetim Sunucusu'nu seçmeli, sonra da bu Management Server üzerinde ayarlanmış kamerayı seçmelisiniz.

**Bkz.**

- *Bosch IntuiKey klavye kullanıcı arayüzü, sayfa 108*

**15.3.1****IntuiKey klavyeyi başlatma**

Klavye, bir iş istasyonunun COM portuna bağlı olmalıdır.

1. İş istasyonunda Operator Client'ı başlatın.
2. Prod düğmesine basın.  
Klavye, bağlı cihazları tarar.
3. Terminal yazılım tuşuna basın.  
Seçim Modu görüntülenir.

**15.3.2****Çalışma modlarının girilmesi**

Klavyeyi aşağıdaki modlarda kullanabilirsiniz:

- Seçim Modu  
Bu mod, kumanda kolunu istediğiniz yönde hareket ettirerek bir Görüntü paneli seçmenize olanak sağlar.
- PTZ Modu  
Bu mod, sabit kameraları, PTZ kameraları, haritaları ve belgeleri Canlı İzleme Modunda kontrol etmenize olanak sağlar.
- Jogshuttle Modu  
Bu mod, kameraları anında kayıttan izleme modunda veya Gösterim Modunda kontrol etmenize olanak sağlar.

**Seçim Moduna girmek için:**

1. Operator Client uygulamasını ve klavyeyi başlatın.  
veya
2. PTZ veya Jogshuttle Modundan çıkmak ve Seçim moduna dönmek için ENTER tuşuna basın.

**PTZ Moduna girmek için:**

1. Bir PTZ kamera seçin.
2. Shot simgesine basın.  
Bir ön konum başlatmak için, Shot düğmesine tekrar basın, ön konum numarasına basın ve ENTER tuşuna basın.

**Jogshuttle Moduna girmek için:**

1. Kayıttan İzleme Modunu Başlatın.
2. Shot simgesine basın.

**PTZ veya Jogshuttle Modundan çıkmak için:**

- ▶ PTZ veya Jogshuttle Modundan çıkmak ve Seçim modunu tekrar başlatmak için ENTER tuşuna basın.

**15.3.3****Kameraların görüntülenmesi**

Kamerayı, aktif Görüntü paneli veya analog monitörde mantıksal sayısı ile birlikte görüntülemek için sayısal bir komut girin.

Enterprise System kameralarını görüntülemek için, bu kameraların ayarlandığı Management Server uygulamasını seçin.

**Analog mod ve iş istasyonu modu arasında geçiş yapılması**

- ▶ Mon düğmesine iki kere basın.

**Kameranın bir bilgisayar monitöründe görüntülenmesi**

1. Bir dijital moda geçin.

2. Mon düğmesine basın, istediğiniz iş istasyonu monitörünü seçmek için 1 - 4 sayılarına basın, istediğiniz Görüntü paneli numarasına basın ve ENTER tuşuna basın. Görüntü panelleri, soldan sağa ve yukarıdan aşağıya doğru numaralandırılır.
3. İsteddiğiniz kamera numarasına basın ve ENTER tuşuna basın. İsteddiğiniz kamera görüntülenir. Örnek: Mon simgesine, 412'e ve ENTER tuşuna basın. Ardından 7'ye basın ve ENTER tuşuna basın. Kamera 7, iş istasyonu monitörü 4'te 12. Görüntü panelinde görüntülenir.

#### Management Server Enterprise System ögesinin seçilmesi:

1. NEXT simgesine basın.
2.  yazılım tuşuna basın ve sunucu numarasını girin. Sunucu numarası **Sunucu Numarası** listesindeki Configuration Client içinde ayarlanır. Şimdi kameranın mantıksal numarasını girdiğinizde, bu Management Server üzerinde ayarlanan kamera görüntülenir.

#### Bir kameranın analog monitörde görüntülenmesi

1. Analog moda geçin.
2. Mon düğmesine basın, istediğiniz monitörün numarasına basın ve ENTER tuşuna basın. Monitör numaraları, Configuration Client uygulamasında konfigüre edilir.
3. İsteddiğiniz kamera numarasına basın ve ENTER tuşuna basın. İsteddiğiniz kamera görüntülenir. Örnek: Mon simgesine, 3'e ve ENTER tuşuna basın. Ardından 4'e basın ve ENTER tuşuna basın. Kamera 4, 3. analog monitörde görüntülenir.



#### Uyarı!

Sayısal bir komutla PTZ kamerasını çağırdığınızda, sistem otomatik olarak PTZ moduna girer.

### 15.3.4

#### IntuiKey klavyenin kumanda kolunu kullanma

Kumanda kolu, Seçim Modunda aşağıdaki özellikleri kullanmanıza olanak sağlar:

- Bir Görüntü paneli seçmek için kumanda kolunu yana yatırın.

Kumanda kolu, PTZ Modunda aşağıdaki özellikleri kullanmanıza olanak sağlar:

- Yaklaştırmak ve uzaklaştırmak için kumanda kolunu çevirin.
- PTZ kameranın yatay ve düşey hareket yapması için kumanda kolunu yana yatırın.
- PTZ kamera için Focus ve Iris düğmelerini kullanın.

Aşağıdaki özellikleri kullanmak için, Jogshuttle Modunda kumanda kolunu çevirin:

- Çevirmeye devam ettiğiniz sürece, ileriye/geriye doğru oynatılır.
- Kayıttan izleme hızını değiştirin: Hız, döndürme yönüne bağlıdır.
- Oynatılmakta olan videoyu durdurun.

Aşağıdaki özellikleri kullanmak için, Jogshuttle Modunda kumanda kolunu yana yatırın:

- Video durdurulduğunda yukarı / aşağı hareket ettirmek: İleriye / geriye doğru oynatır.
- Video oynatılırken yukarı / aşağı hareket ettirmek: Kayıttan izleme hızını ayarlar.
- Sağa / sola hareket ettirmek: Duraklatır ve bir adım ileri / geri alır.

Jogshuttle Modunda, Focus ve Iris düğmeleri aşağıdaki özelliği kullanmanıza olanak sağlar:

- Sınır çizgisini Zaman Tablosunda ileri veya geri taşımak için Focus veya Iris düğmesine basın. Focus, sınır çizgisini daha uzun bir süre için ileri veya geri hareket ettirirken Iris, sınır çizgisini daha kısa bir süre için ileri veya geri hareket ettirir.

Kayıttan İzleme Modu:

- Sistemi geçerli kayıttan izleme hızında kilitlemek için, kumanda kolunu çevirirken Shot düğmesine basın.

### 15.3.5

#### **IntuiKey klavyenin yazılım tuşları kullanma**

Aşağıdaki çalışma modları kullanılabilir:

- Ağaç Modu  
Operator Client Mantıksal Ağacındaki kullanılabilir cihazları kontrol etmek için bu çalışma modunu kullanabilirsiniz.
- Komut Modu  
Kayıttan izleme Moduna geçmek gibi komutları göndermek için bu çalışma modunu kullanabilirsiniz.

#### **Ağaç Modu ve Komut Modu arasında geçiş yapmak için:**

1. Ağaç Modunda: Kök seviyesini görüntülemek için sol Level Up yazılım tuşuna gereken sıklıkta basın ve Komut modunu görüntülemek için Exit yazılım tuşuna basın.  
Ya da
2. Komut modunda: Tree Mode yazılım tuşuna basın.

#### **Mantıksal Ağaç modunu kullanmak için:**

- ▶ Ağaç Moduna geçin.

Yazılım tuşu ekranının sağ kısmı:

- ▶ Ögeyi kontrol etmek için bir yazılım tuşuna basın (örneğin, bir kamerayı görüntülemek veya bir röleyi anahtarlama için).  
Bir harita veya klasöre (siyah arka plan) bastığınızda, harita veya klasör sol tarafa taşınır. Sağ tarafta içeriği görüntülenir.

Yazılım tuşu ekranının sol kısmı:

1. Bir klasör veya bir harita seçmek ve içeriğini yazılım tuşu ekranının sağ tarafında görüntülemek için, sol taraftaki bir yazılım tuşuna basın.  
Bir haritayı görüntülemek için, yazılım tuşuna bir kere basarak haritayı (dikdörtgenle) işaretleyin ve seçili Görüntü panelinde görüntülemek için yazılım tuşuna tekrar basın.
2. Mantıksal Ağacın bir üst seviyesine girmek için Level Up düğmesine basın.
3. Seçimi yukarı taşımak için UP, aşağı taşımak için DOWN düğmesine basın.

Aşağıdaki şekiller, bir Mantıksal Ağaç örneğini ve klavyenin yazılım tuşu ekranındaki temsilini göstermektedir.



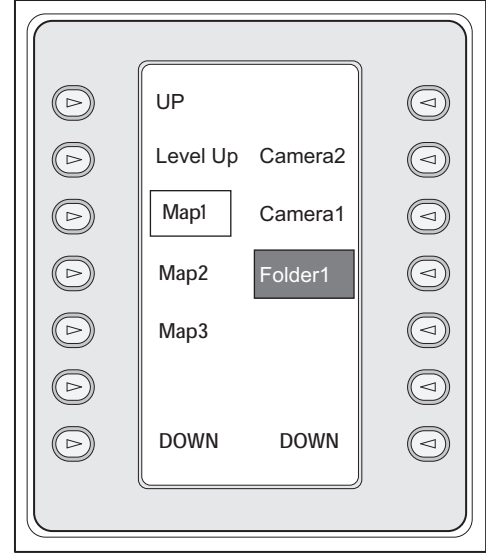
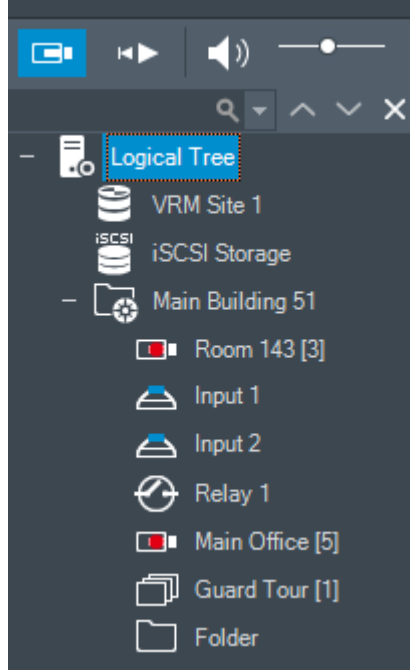

#### Komut Modunu kullanmak için:

1. Komut Modu'na geçin.
2. İstedığınız komutu yürütmek için bir yazılım tuşuna basın.

Aşağıdaki komutlar kullanılabilir:

- : Sıralı gösterim yükle. **Durum Göstergesi**'nde, sıralı gösterim numarasını girin.
- : Sıralı gösterimi oynat, duraklat
- : Sıralı gösterim bir adım ileri/geri
- : Seçili Görüntü paneli için ekranı kapla/geri yükle
- : Seçili Görüntü panelini kapat
- : Canlı Mod ve Kayıttan İzleme Modu arasında geçiş yap
- : Canlı Mod ve anında kayıttan izleme modu arasında seçili Görüntü panelini göster
- : Daha fazla Görüntü paneli satırı göster/Daha az Görüntü paneli satırı göster
- **Not:** BVMS Configuration Client'ta bir parametre ile belirlenen yapılandırılan maksimum değerden daha fazla sayıda Görüntü paneli satırı görüntüleyemezsiniz.
- : Alarm kaydını başlat/durdur
- : Sesi aç/kapat
- İLERİ: Sonraki sayfaya geç
- : Bir kullanıcı olayını tetikler (1-4), yalnızca tek Yönetim Sunucusu ile kullanılabilir
- : Varsayılan Management Server'ı ayarlayın, yalnızca Enterprise Kullanıcı Grubu'nun kullanıcısı olarak Operator Client'ta oturum açtığınızda kullanılabilir.
- : Görüntü paneli çubuklarını aç/kapat
- : Tam ekran açık/kapalı

Bir parametre ile ayarlanan yapılandırılan maksimum değerden daha fazla sayıda Görüntü paneli satırı görüntüleyemezsiniz

## 15.4

### Bir video kod çözücüye bağlı Bosch IntuiKey klavyesinin kullanılması

Video kod çözücüye bağlı bir klavye, Operator Client yazılımı olmadan Management Server ortamına erişebilmenizi sağlar. Bu nedenle, oturum açmanız gerekir. Yalnızca analog mod kullanılabilir.

#### 15.4.1

##### Klavyenin başlatılması

Klavyeyi başlattıktan sonra, Management Server ortamında oturum açmanız gerekmektedir.



##### Uyarı!

Yalnızca sayılardan oluşan kullanıcı adına ve şifreye sahip BVMS kullanıcıları Bosch IntuiKey klavyesinin analog modunu kullanabilir.

Bosch IntuiKey klavyesine bağlı video kod çözücüyü kullanmak için kullanıcının erişim haklarına sahip olması gerekir.

##### Klavyeyi başlatmak için:

- ▶ Terminal yazılım tuşuna basın.  
Aşağıdaki oturum açma ekranı gösterilir:

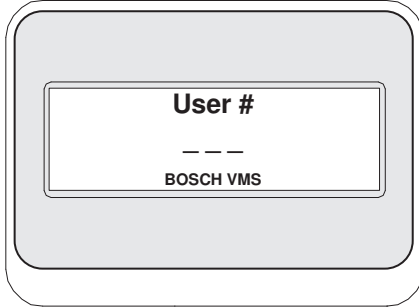

- ▶ Kullanıcı adını girin.

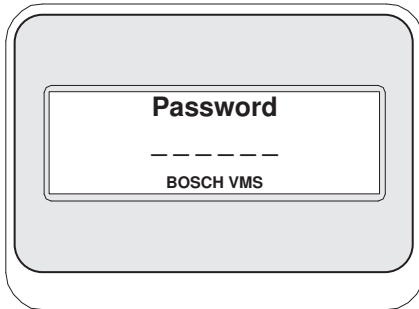

Oturum açma işlemi başarıyla gerçekleştirildikten sonra, yazılım tuşu ekranında Terminal ve Keyboard Control yazılım tuşları görüntülenir.

#### 15.4.2

##### Kameraların görüntülenmesi

1. Mon düğmesine basın, istediğiniz monitörün numarasına basın ve ENTER tuşuna basın. Monitör numaraları, Configuration Client uygulamasında ayarlanır.
2. İsteddiğiniz kamera numarasına basın ve ENTER tuşuna basın. İsteddiğiniz kamera görüntülenir.  
Örnek: Mon simgesine, 3'e ve ENTER tuşuna basın. Ardından 4'e basın ve ENTER tuşuna

basın. Kamera 4, 3. analog monitörde görüntülenir.  
Seçili monitör bir PTZ kamerasını görüntülerken, klavye otomatik olarak PTZ moduna geçer.

### 15.4.3 Kumanda kolunun kullanılması

Kumanda kolu, aşağıdaki özellikleri kullanmanızı sağlar:

- Yaklaştırmak ve uzaklaştırmak için kumanda kolunu çevirin.
- PTZ kamerasının yatay ve dikey işlemi yapması için kumanda kolunu yana yatırın.
- PTZ kamerası için Focus ve Iris düğmelerini kullanın.

### 15.4.4 Yazılım tuşlarının kullanılması

Aşağıdaki çalışma modu kullanılabilir:

- Komut Modu

#### **Komut Modunu kullanmak için:**

- ▶ İstedığınız komutu yürütmek için bir yazılım tuşuna basın.

Aşağıdaki komutlar kullanılabilir:

- Alarm kaydını başlat/durdur
- Oturumu kapat

## 16 Kullanıcı arayüzü

Bu bölümde, BVMS Operator Client uygulamasındaki tüm kullanılabilir pencereler hakkında bilgiler sunulur.



### Uyarı!

Bu belgede BVMS Viewer için kullanılmayan bazı işlevler açıklanmaktadır.

Farklı BVMS sürümleri hakkında ayrıntılı bilgi için bkz. [www.boschsecurity.com](http://www.boschsecurity.com) ve BVMS Hızlı Seçim Kılavuzu: [BVMS Hızlı Seçim Kılavuzu](#).

### Bkz.

- *Canlı İzleme Modu, sayfa 116*
- *Kayıttan İzleme Modu, sayfa 118*
- *Alarm ekranı, sayfa 120*

## 16.1 Canlı İzleme Modu

Ana pencere >

Her oturum açtığınızda, otomatik olarak Canlı İzleme Moduna erişirsiniz.

Tüm kontrol öğelerini gereken şekilde taşımanıza, yeniden boyutlandırmanıza ve gizlemenizi sağlar.

İçerik menüsünü görüntülemek için sağ tıklayabilirsiniz.

Gelen alarm, görüntülenmekte olan görüntü penceresinden daha düşük önceliğe sahipse









sekmesi yanıp sönmeye başlar ve bir alarmı gösterir.

Gelen bir alarm, görüntülenmekte olan görüntü penceresinden daha yüksek önceliğe sahipse gelen alarm otomatik olarak görüntülenir (otomatik açılır pencere alarmı).

The screenshot displays the BVMS Operator Client interface. On the left, there is a tree view (1) showing the system hierarchy. The main area contains several video feeds (7) and a floor plan (6). At the bottom, there is an alarm log (9) showing various events. A control panel (10) is visible in the bottom left corner.

1 Menü çubuğu

Bir menü komutu seçmenizi sağlar.

2	Araç Çubuğu	Kullanılabilir düğmeleri görüntüler. Araç ipuçlarını görüntülemek için işaretçiyi simgelerin üzerinde tutun.
3	Kayıttan izleme kontrol düğmeleri	Anında kayıttan izlemeyi, kamera veya alarm sıralı gösterimini kontrol etmenizi sağlar.
4	Performans ölçer	CPU kullanımını görüntüler.
5	Saat dilimi seçici	Saatle ilgili metin kutularının çoğunda görüntülenecek saat dilimi için listeden bir satır seçin. Yalnızca, Mantıksal Ağaç içinde en az bir Management Server veya unmanaged site Operator Client ile başka bir zaman aralığında bulunuyorsa kullanılabilir.
6	Görüntü panelleri kontrol düğmeleri	Gerekli sayıda Görüntü paneli seçmenizi ve tüm Görüntü panellerini kapatmanızı sağlar.
7	Görüntü penceresi	Görüntü panellerini gösterir. Görüntü panellerini düzenlemenizi sağlar.
8	Görüntü paneli	Bir kamera, harita, görüntü veya belgeyi (HTML dosyası) gösterir.
9	 <b>Alarm Listesi</b> penceresi	Sistemin oluşturduğu tüm alarmları görüntüler. Bir alarmı kabul etmenizi veya silmenizi ya da örneğin, bakım görevlisine bir e-posta göndererek iş akışı başlatmanızı sağlar. Management Server bağlantısı kesildiğinde, Alarm Listesi görüntülenmez.
10	 <b>PTZ Kontrolü</b> penceresi	PTZ kamerayı kontrol etmenizi sağlar.
11	 <b>Mantıksal Ağaç</b> penceresi	Kullanıcı grubunuzun erişim yetkisine sahip olduğu cihazları görüntüler. Görüntü paneline atamak için bir cihaz seçmenizi sağlar.
	 <b>Sık Kullanılanlar Ağacı</b> penceresi	Mantıksal Ağaç'taki cihazları gerektiği gibi düzenlemenizi sağlar.
	 <b>Yer İmleri</b> penceresi	Yer işaretlerinin yönetilmesini sağlar.
	 <b>Harita</b> penceresi	Bir site haritası görüntüler. Haritanın belirli bir bölümünün görüntülenmesi için haritayı sürüklemenizi sağlar. Etkinleştirilirse Görüntü panelinde gösterilen her kamera için otomatik olarak bir harita görüntülenir. Bu durumda, kamera bir haritada yapılandırılmalıdır.

**Bkz.**

- Menü komutları, sayfa 129
- Mantıksal Ağaç penceresi, sayfa 134
- Sık Kullanılanlar Ağacı penceresi, sayfa 135
- PTZ Kontrolü penceresi, sayfa 138
- Görüntü penceresi, sayfa 135
- Görüntü paneli, sayfa 136
- Alarm Listesi penceresi, sayfa 99

**16.2****Kayıttan İzleme Modu**

Ana pencere >

İçerik menüsünü görüntülemek için sağ tıklayabilirsiniz.







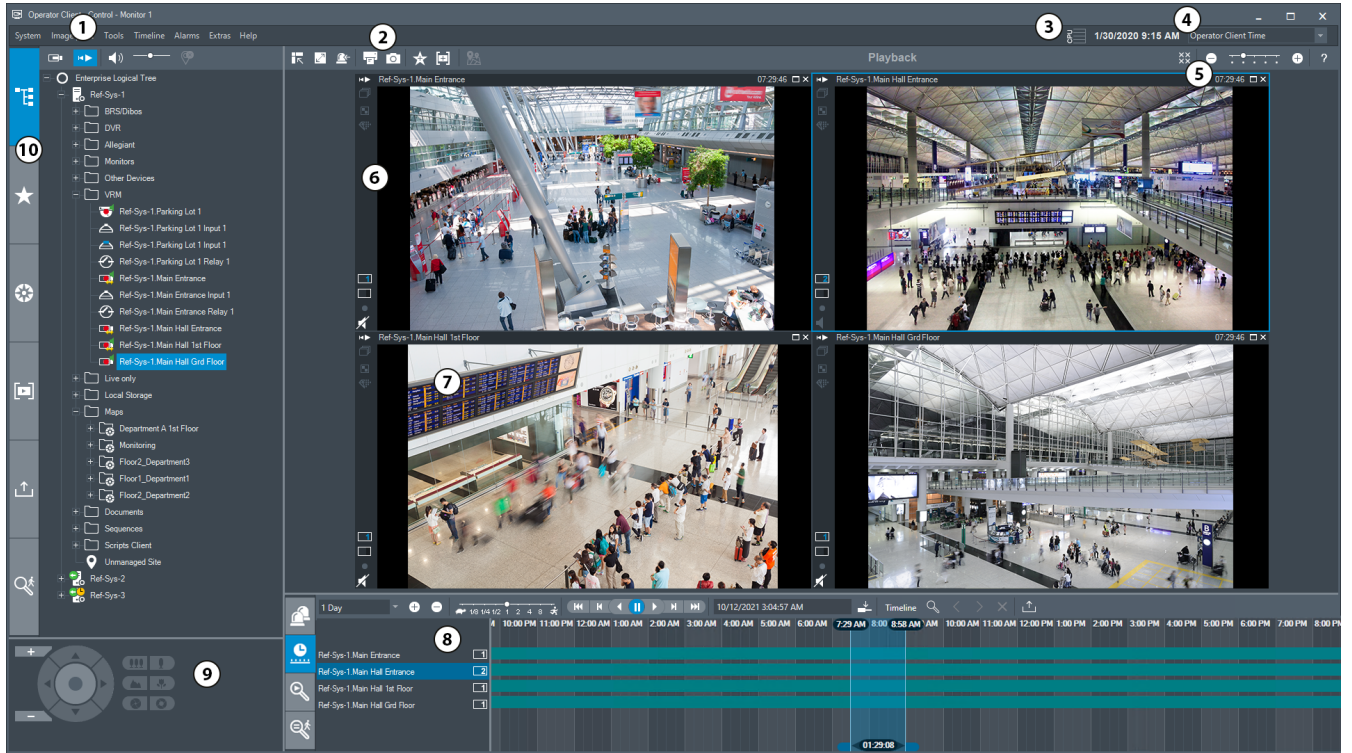

Gelen alarm, görüntülenmekte olan görüntü penceresinden daha düşük önceliğe sahipse,





sekmesi yanıp sönmeye başlar ve bir alarmı gösterir. Eğer gelen alarm canlı veya kayıttan izleme görüntü penceresinden daha yüksek önceliğe sahipse alarm görüntüsü penceresi otomatik olarak görüntülenir. Öncelikler, Configuration Client'ta ayarlanır.



1	Menü çubuğu	Bir menü komutu seçmenizi sağlar.
2	Araç Çubuğu	Kullanılabilir düğmeleri görüntüler. Araç ipuçlarını görüntülemek için işaretçiyi simgelerin üzerinde tutun.
3	Performans göstergesi	CPU ve bellek kullanımını gösterir.
4	Saat dilimi seçici	Saatle ilgili metin kutularının çoğunda görüntülenecek saat dilimi için listeden bir satır seçin.



		Yalnızca Mantıksal Ağaç içinde en az bir Management Server veya unmanaged site Operator Client ile başka bir zaman aralığında bulunuyorsa kullanılabilir.
5	Görüntü bölmelerinin kontrolleri	Gerekli sayıda Görüntü paneli seçmenizi ve tüm Görüntü bölmelerini kapatmanızı sağlar.
6	Görüntü penceresi	Görüntü bölmelerini gösterir. Görüntü bölmelerini düzenlemenizi sağlar.
7	Görüntü bölmesi	Bir kamera, harita, görüntü veya belgeyi (HTML dosyası) gösterir.
8	 <b>Alarm Listesi</b> penceresi	Sistemin oluşturduğu tüm alarmları görüntüler. Bir alarmı kabul etmenizi veya silmenizi ya da örneğin, bakım görevlisine bir e-posta göndererek iş akışı başlatmanızı sağlar. Management Server bağlantısı kesildiğinde, Alarm Listesi görüntülenmez.
	 <b>Video Arama Sonuçları</b> penceresi	Video arama kriterleriyle eşleşen kayıtları görüntüler.
	 <b>Forensic Search sonuçları</b> penceresi	Forensic Search kriterleriyle eşleşen kayıtları görüntüler.
	 <b>Zaman Cetveli</b> penceresi	Kayıtlı videolar arasında gezinmenizi sağlar.
9	 <b>PTZ Kontrolü</b> penceresi	PTZ kamerayı kontrol etmenizi sağlar.
10	 <b>Cihaz Ağacı</b> penceresi	Kullanıcı grubunuzun erişim yetkisine sahip olduğu cihazları görüntüler. Görüntü bölümüne atamak için bir cihaz seçmenizi sağlar.
	 <b>Sık Kullanılanlar Ağacı</b> penceresi	Mantıksal Ağaç'taki cihazları istediğiniz gibi düzenlemenizi sağlar.
	 <b>Harita</b> penceresi	Bir site haritası görüntüler. Haritanın belirli bir bölümünün görüntülenmesi için haritayı sürüklemenizi sağlar. Aktif hale getirilirse Görüntü bölümünde gösterilen her kamera için otomatik olarak bir harita görüntülenir. Bu durumda, kamera bir haritada yapılandırılmalıdır.

 <b>Yer İmleri</b> penceresi	Yer işaretlerinin yönetilmesini sağlar.
 <b>Aktarmalar</b> penceresi	Görüntülemek veya belirli verileri aramak için verilmiş video verilerini yüklemenizi sağlar.
 <b>Forensic Search</b> penceresi	Forensic Search'ü yapılandırmanızı sağlar. Forensic Search seçili görüntü bölmesinin videosunda belirli özellikleri aramanıza imkan tanır.

**Bkz.**

- Menü komutları, sayfa 129
- Mantıksal Ağaç penceresi, sayfa 134
- Sık Kullanılanlar Ağacı penceresi, sayfa 135
- Aktarma penceresi, sayfa 137
- Harita penceresi, sayfa 138
- PTZ Kontrolü penceresi, sayfa 138
- Görüntü penceresi, sayfa 135
- Görüntü paneli, sayfa 136
- Zaman Tablosu penceresi, sayfa 139
- Forensic Search Sonuçları penceresi, sayfa 83
- Video Arama Sonuçları penceresi, sayfa 70
- Alarm Listesi penceresi, sayfa 99

**16.3****Alarm ekranı**

Ana pencere >  Alarm seçin >  **Kabul Et**

Ana pencerede >  >  sekmesi > Alarm seçin >  **Kabul Et**

alarm görüntü penceresi, alarm durumunda görüntülenecek olan bir kamera, haritalar, belgeler veya harita görünüm pencerelerinden canlı video veya anında kayıttan izleme videosu görüntüler. Gelen alarm canlı veya kayıttan izleme görüntü penceresinden daha yüksek önceliğe sahipse alarm görüntü penceresi otomatik olarak görüntülenir. Öncelikler, Configuration Client'ta ayarlanır.

Gelen alarm, görüntülenmekte olan görüntü penceresinden daha düşük önceliğe sahipse



sekmesi yanıp sönmeye başlar ve bir alarmı gösterir.

Çok sıralı alarm yapılandırıldıysa ve mevcut alarm görüntüsü satırlarının sayısından daha fazla alarm görüntülendiğinde, son satırda sırayla gösterim gerçekleşir. Alarm sıralı gösterimi alarm görüntü penceresi araç çubuğundaki kayıttan izleme kontrolleriyle kontrol edebilirsiniz. Acil kayıttan izleme işlemini son satırda gerçekleştiremezsiniz.









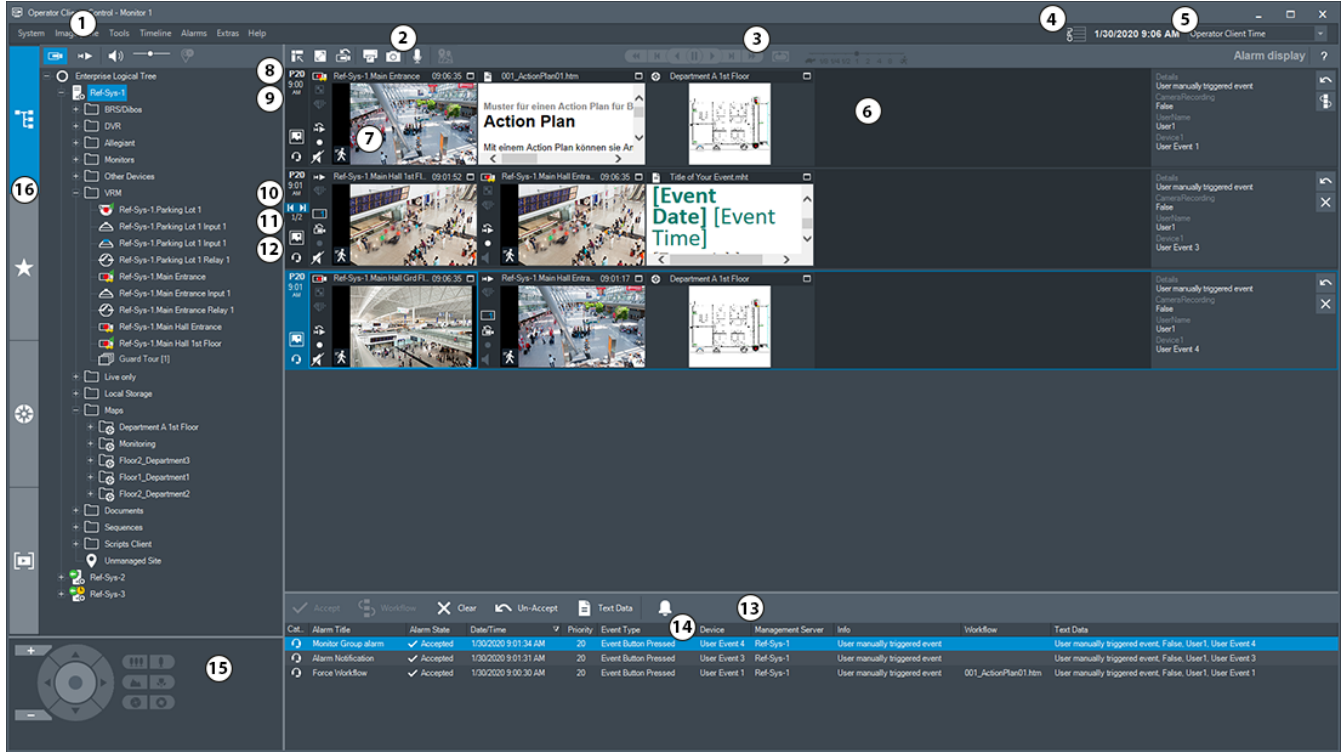



## Uyarı!

Alarm görüntüsü bölümünde görüntülenen bir saha haritası görüntüleme için optimize edilmiştir ve yalnızca orijinal harita dosyasının ilk görünümünü içerir.





1	Menü çubuğu	Bir menü komutu seçmenizi sağlar.
2	Araç Çubuğu	Kullanılabilir düğmeleri görüntüler. Araç ipuçlarını görüntülemek için işaretçiyi simgelerin üzerinde tutun.
3	Kayıttan izleme kontrol düğmeleri	Anında kayıttan izlemeyi, kamera sekansını veya alarm sekansını kontrol etmenizi sağlar.
4	Performans göstergesi	CPU ve bellek kullanımını gösterir.
5	Saat dilimi seçici	Saatle ilgili metin kutularının çoğunda görüntülenecek saat dilimi için listeden bir satır seçin. Mantıksal Ağaç içinde en az bir Management Server unmanaged site Operator Client'iniz ile başka bir saat dilimindeyse kullanılabilir.
6	Alarm Görüntüsü penceresi	Alarm Görüntüsü panellerini gösterir.
7	Alarm Görüntüsü bölmesi	Bir kamera, harita, görüntü veya belgeyi gösterir.
8	Alarm önceliği	Otomatik gösterim davranışı için Configuration Client uygulamasında ayarlanmış olan öncelik değerini görüntüler.
9	Saat	Alarmın tetiklendiği saati gösterir.



10	Alarm Sırası düğmeleri	Önceki veya sonraki Alarm Görüntüsü panelini görüntülemek için tıklayın.
11	Alarm sayısı	Gösterilmekte olan alarm sayısı ile toplam alarm sayısını gösterir.
12		Çok satırlı alarm ekranına geçmek için buna tıklayın.
		Tek görünümlü alarm ekranına geçmek için buna tıklayın.
13	 <b>Alarm Listesi</b> penceresi	Sistemin oluşturduğu tüm alarmları görüntüler. Bir alarmı kabul etmenizi veya silmenizi ya da örneğin, bakım görevlisine bir e-posta göndererek iş akışı başlatmanızı sağlar. Management Server bağlantısı kesildiğinde, alarm listesi görüntülenmez.
14	<b>Olay Tipi</b>	Alarmı tetikleyen olayın tipini belirtir.
15	 <b>PTZ Kontrolü</b> penceresi	PTZ kamerayı kontrol etmenizi sağlar.
16	 <b>Mantıksal Ağaç</b> penceresi	Kullanıcı grubunuzun erişim yetkisine sahip olduğu cihazları görüntüler. Görüntü bölmesine atamak için bir cihaz seçmenizi sağlar.
	 <b>Sık Kullanılanlar Ağacı</b> penceresi	Mantıksal Ağaç'taki cihazları gerektiği gibi düzenlemenizi sağlar.
	 <b>Yer İşareti</b> penceresi	Yer işaretlerinin yönetilmesini sağlar.
	 <b>Harita</b> penceresi	Bir site haritası görüntüler. Haritanın belirli bir bölümünün görüntülenmesi için haritayı sürüklemenizi sağlar. Etkinleştirilirse Görüntü panelinde gösterilen her kamera için otomatik olarak bir harita görüntülenir. Bu durumda, kamera bir haritada yapılandırılmalıdır.

**Bkz.**

- Alarm görüntü penceresindeki alarm ekranları arasında geçme, sayfa 97
- Menü komutları, sayfa 129
- Mantıksal Ağaç penceresi, sayfa 134
- Sık Kullanılanlar Ağacı penceresi, sayfa 135
- Harita penceresi, sayfa 138
- PTZ Kontrolü penceresi, sayfa 138
- Görüntü penceresi, sayfa 135
- Görüntü paneli, sayfa 136
- Alarm Listesi penceresi, sayfa 99

## 16.4 Map-based tracking assistant ekranı

Ana pencere >  > Bir kamera görüntü bölmesi seçin >  **Map-based tracking assistant**

Ya da ana pencere >  > Bir kamera görüntü bölmesi seçin >  **Map-based tracking assistant**

Map-based tracking assistant hareket eden nesnelere birden fazla kamerada izlemenize yardımcı olur. İlgili kameraların genel haritada yapılandırılmaları gerekir. Canlı, kayıttan izleme veya alarm görüntü bölmesinde ilginç bir hareketli nesne görüntülenirse kullanıcı, yakındaki tüm kameraları otomatik olarak görüntüleyen Map-based tracking assistant'ı başlatabilir. Bir kamera anında kayıttan izleme modunda veya oynatma modundaydı ve Map-based tracking assistant'ı başlatırsanız Map-based tracking assistant ekranında yalnızca kayıttan izlemeyi destekleyen kameralar yer alır.



Gelen alarm, görüntülenmekte olan görüntü penceresinden daha düşük önceliğe sahipse



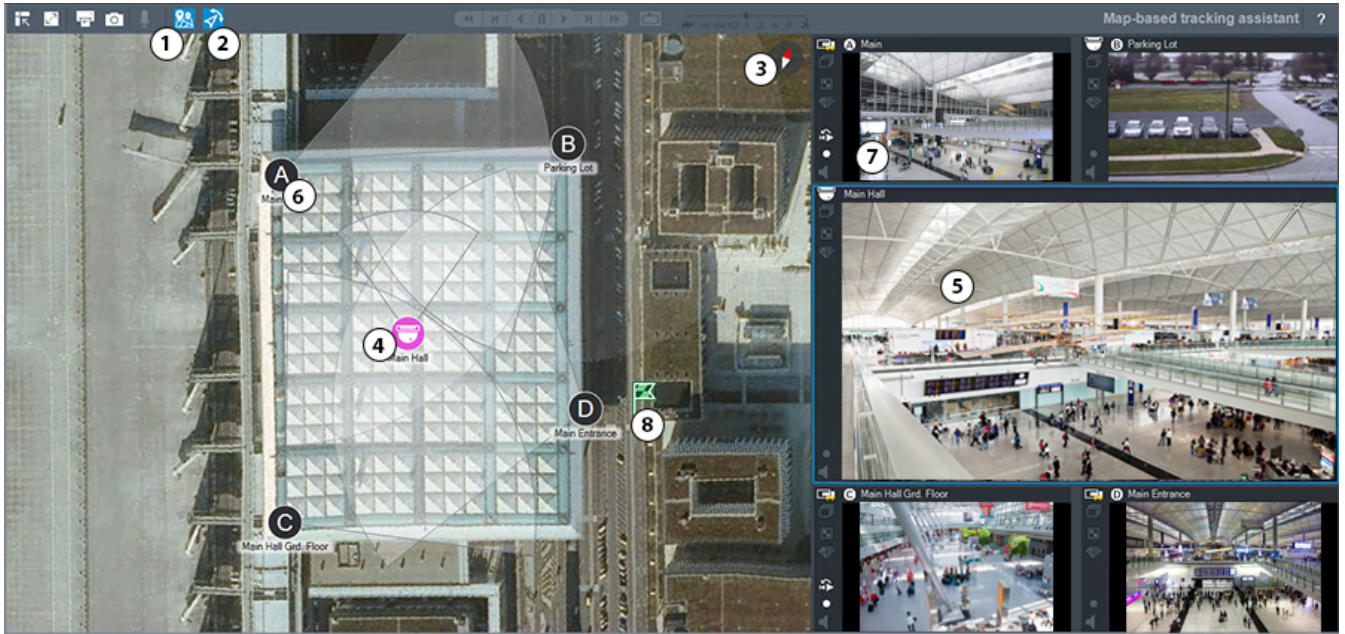

sekmesi yanıp sönmeye başlar ve bir alarmı gösterir.

Gelen bir alarm, görüntülenmekte olan görüntü penceresinden daha yüksek önceliğe sahipse gelen alarm otomatik olarak görüntülenir (otomatik açılır pencere alarmı).



1	 Map-based tracking assistant	Map-based tracking assistant'ı başlatmak veya durdurmak için buna tıklayın.
2	 First person view	First person view'nü başlatmak veya durdurmak için buna tıklayın. Map-based tracking assistant'ı başlattığınızda, First person view varsayılan olarak etkindir.
3		Genel haritayı varsayılan kuzey yönüyle hizalamak için buna tıklayın.

4	Ana kamera	Ana kamera, Map-based tracking assistant'ın merkezi görüntü bölümünde görüntülenir.
5	Ana görüntü bölümü	Merkezi görüntü bölümü, ana kamera görüntüsünü gösterir.
6	Komşu kamera	Komşu kameralar A-D arasındaki Latin harfleriyle gösterilir. Map-based tracking assistant ilk kez başlatıldığında, bu harfler de ilgili görüntü bölmelerinde birkaç saniye süreyle görüntülenir.
7	Yan görüntü bölümü	Yan görüntü bölmelerinde, görüş alanı ana kameraların görüş alanıyla çakışan veya mesafeye göre en yakın olan komşu kameralar görüntülenir.
8		Genel haritada bir konuma tıkladığınızda, birkaç saniye süreyle  simgesi görüntülenir ve konumu gösterir.

**Bkz.**

– *Map-based tracking assistant'ı kullanma, sayfa 58*

**16.5****Kullanılan simgeler**

Aşağıdaki tablo Operator Client içerisinde kullanılan simgeleri listeler. Zaman Tablosunda kullanılan simgeler için *Zaman Tablosu penceresi, sayfa 139* adlı bölüme bakın. Aşağıdaki simgelerden bazıları BVMS Export Player için kullanılabilir değildir.

**Araç çubuğu simgeleri**

: Canlı İzleme Modu



: Kayıttan İzleme Modu



: Ses açık / kapalı

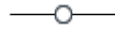

: Tüm Görüntü panellerinin ses düzeyini ayarlamak için kullanılan kaydırma çubuğu.



: Bağlı unmanaged sites bağlantılarını kesmek için tıklayın. Kısmen bağlı alanların bağlantısı kesilmez.



: Her Görüntü panelinin araç çubuğunu görüntülemek / gizlemek için tıklayın.



: Görüntü panelini tam ekran modunda görüntülemek için tıklayın.













: Alarm Görüntüsü penceresi'ni görüntülemek için tıklayın (yalnızca bekleyen alarmlar varsa kullanılabilir).













: Alarm Görüntüsü penceresi görüntülediğinde, Canlı Modu veya Kayıttan İzleme Modunu tekrar görüntülemek için tıklayın.



: Seçili Görüntü panelinin görüntüsünü yazdırmak için tıklayın.







-  : Seçili Görüntü panelinin görüntü dosyasını kaydetmek için tıklayın.
-  : Sık Kullanılanlar Görünümü eklemek için tıklayın.
-  : Yer işareti eklemek için tıklayın.
-  : Ses özelliği yapılandırılmış bir video kodlayıcının hoparlörleri üzerinden konuşmak için tıklayın ve basılı tutun. Düğme, ses işlevine sahip bir video kodlayıcının bir görüntü panelinde seçili olduğu durumda etkindir.
-  : Map-based tracking assistant'ını başlatmak/durdurmak için buna tıklayın.
-  : First person view'nü başlatmak/durdurmak için buna tıklayın.
-  : Tüm açık Görüntü panellerini kapatmak için tıklayın. Bu simge, tüm Görüntü panellerini kapatmak için kullanılan kısayolla aynı işleve sahiptir.
-  : Daha az görüntü paneli satırı göstermek için buna tıklayın.
-  : Görüntü paneli satırlarını değiştirmek için kullanılan kaydırma çubuğu.
-  : Daha fazla görüntü paneli satırı göstermek için buna tıklayın.
-  : Yardıma erişmek için buna tıklayın.

### Mantıksal ağaç simgeleri

-  : Operator Client bir Management Server'a bağlıdır.
-  : Yeni yapılandırma mevcut. Kabul etmek için oturumu kapatıp yeniden açın.
-  : Management Server'ın bir önceki sürümüne sahip veya Management Server'ın bazı hizmetleri çalışmıyor.
-  : Daha fazla bilgi için araç ipucuna bakın.
-  : Aynı kullanıcı adıyla birden fazla oturum açma engellendi
-  : Durum bilinmiyor
-  : Lisans kullanılamıyor.
-  : Bağlı değil
-  : Management Server başka bir zaman diliminde bulunuyor.
-  : Çeşitli öğelerin bulunduğu klasör

-  : Çeşitli öğelerin bulunduğu ve harita atanmış klasör
-  : Harita görünüm penceresi
-  : Sabit, DVR, yerel saklama kamerası
-  : ONVIF sabit kamera
-  : Panoramik kamera
-  : PTZ kamera
-  : ONVIF PTZ kamera
-  : Matris kamerası
-  : VSG kamera
-  , örneğin  : Kayıt
-  , örneğin  : Bağlantı kesildi
-  , örneğin  : Video kaybı
-  , örneğin  : Atlandı
-  : Ses yapılandırıldı
-  : Durum bilinmiyor
-  : Çok parlak
-  : Çok karanlık
-  : Çok gürültülü
-  : Çok belirsiz
-  : Genel sahne değişikliği
-  : Başvuru denetimi yapılamadı
-  : Röle
-  /  : Girişler
-  : Komut Denetimi
-  : Belge
-  : Kamera sıralı gösterimi

-  : Harici uygulama
-  : Birincil VRM
-  : İkincil VRM
-  : Birincil Arıza Yedekleme VRM'si
-  : İkincil Arıza Yedekleme VRM'si
-  : Bir video analiz cihazını gösterir.
-  : Bağlı olmayan unmanaged site'ı gösterir.
-  : Operator ClientBilgisayardan farklı bir saat dilimindeki unmanaged site'ı gösterir.
-  : Bağlantının kurulan unmanaged site'ı gösterir.
-  : Tamamen bağlı olan unmanaged site'ı gösterir. Bu, bu sitenin tüm cihazlarının bağlı olduğu anlamına gelir.
-  : Kısmen bağlı olan unmanaged site'ı gösterir. Bu, bu sitenin tüm cihazlarının bağlı olmadığı anlamına gelir.
-  : Hırsız alarm paneli.
-  : Bir izinsiz giriş panelinde yapılandırılan alan.
-  : Alanda alarm kurulmuştur.
-  : Bölgenin alarmı devre dışı.
-  : Noktahırsız alarm panelinde ve atlamadurumunda yapılandırılmıştır.
-  : Atlamadurumdaki nokta.
-  : Nokta, alarm durumundadır.
-  : Kapı (hırsız alarm paneli)
-  : Kapının (hırsız alarm paneli) güvenliği sağlandı.
-  : Kapı (hırsız alarm paneli) kilitlidir.
-  : Kapının (hırsız alarm paneli) kilidi açıktır.
-  : Okuyucu (kartlı geçiş)

-  /  : Kapı (kartlı geçiş) kilitlidir.
-  /  : Kapının (kartlı geçiş) kilidi açıktır.
-  : Kapının (kartlı geçiş) güvenliği sağlandı.
-  : Bilinmeyen kapı durumlarına sahip kapı (kartlı geçiş).

### Görüntü bölmesi araç çubuğu simgeleri

 : Görüntü bölmesini genişlet

 : Kamera sıralı gösterimi

 : Kamera sıralı gösterimi kesildi.

 : Kamera sıralı gösterimi oynatılıyor.

 : Dijital yaklaşım

 : Çapraz kodlama etkin.

 : Görüntülenen kaydın kaynağını belirtir: Birincil VRM kaydı. Görüntü paneli araç çubuğunda, kayıt kaynağını değiştirmek için tıklayın (yalnızca, ikincil VRM veya ANR ayarlanmışsa kullanılabilir).

 : Görüntülenen kaydın kaynağını belirtir: İkincil VRM kaydı. Görüntü paneli araç çubuğunda, kayıt kaynağını değiştirmek için tıklayın.

 : ANR'nin kayıttan izlemeye olanak sağladığını belirtir. Görüntü paneli araç çubuğunda, kayıt kaynağını değiştirmek için tıklayın.

 : Birincil Yük Devretme VRM'sinin kayıttan izlemeye olanak sağladığını belirtir. Görüntü paneli araç çubuğunda, kayıt kaynağını değiştirmek için tıklayın (yalnızca, ikincil VRM veya ANR konfigüre edilmişse kullanılabilir).

 : İkincil Yük Devretme VRM'sinin kayıttan izlemeye olanak sağladığını belirtir. Görüntü paneli araç çubuğunda, kayıt kaynağını değiştirmek için tıklayın.

 : Video kodlayıcı'nın kayıttan izlemeye olanak sağladığını belirtir. Görüntü paneli araç çubuğunda, kayıt kaynağını değiştirmek için tıklayın (yalnızca, ikincil VRM veya ANR ayarlanmışsa kullanılabilir).

 : Video kodlayıcı'nın kayıttan izlemeye olanak sağladığını belirtir. Görüntü paneli araç çubuğunda, kayıt kaynağını değiştirmek için tıklayın.

 : Mevcut metin verileri

 : Metin verileri mevcut değil

 : Anında kayıttan izleme

 : Canlı modu tekrar görüntülemek için tıklayın.



 : Manuel alarm kaydı

### Görüntü bölmesi simgeleri



: I-frame yalnızca kayıttan izleme



: İçerik analizi etkin

**Bkz.**

– *Zaman Tablosu penceresi, sayfa 139*

## 16.6

### Menü komutları

Aşağıdaki komutlardan bazıları BVMS Export Player'da kullanılamaz.

Sistem menüsü komutları		
	<b>Kayıttan izleme modu / Canlı izleme modu</b>	Geçerli duruma bağlı olarak, Kayıttan İzleme Moduna veya Canlı İzleme Moduna geçilmesini sağlar.
	<b>Şifreyi değiştir...</b>	Yeni bir şifre girmek için bir iletişim kutusu görüntüler.
	<b>Oturumu Kapat</b>	Programdan çıkar ve oturum açmak için kullanılan iletişim kutusunu görüntüler.
	<b>Exit</b>	Programdan çıkar.
Kamera menüsü komutları		
	<b>Görüntüyü kaydet...</b>	Seçili görüntü bölmesinin bir görüntüsünü kaydetmek için bir iletişim kutusu görüntüler.
	<b>Görüntüyü yazdır...</b>	Seçili görüntü bölmesinin bir görüntüsünü yazdırmak için bir iletişim kutusu görüntüler.
	<b>Sesi aç / Sesi kapat</b>	Seçili kameranın sesini açar veya kapatır.
	<b>Kamerayı Kaydet</b>	Seçili kameranın kaydını başlatır. Alarm kaydı Modu kalite seviyesi kullanılır.
	<b>Anlık Kayıttan İzleme</b>	Seçili kameranın, yapılandırılan geri alma süresince kayıttan izlenmesini başlatır. (Kayıttan İzleme Modunda değil)
	<b>Referans Resim...</b>	Seçili Görüntü paneli için <b>Referans Resim</b> iletişim kutusunu görüntüler. (Kayıttan İzleme Modunda değil)
	<b>Kapat</b>	Seçili Görüntü panelini kapatır.
Araçlar menüsü komutları		

	<b>Günlükte bul...</b>	<b>Arama Parametrelerini Seç</b> ve <b>Günlük sonuçları:</b> iletişim kutusunu görüntüler. Enterprise User Group kullanıcısı olarak oturum açtığınızda <b>Lütfen bir Sunucu seçin</b> iletişim kutusu görüntülenir.
		<b>Metin verilerini silmek için günlük girişleri</b> ve <b>Metin verilerini silmek için arama parametrelerini seç</b> iletişim kutusunu görüntüler.
	<b>Metin verilerini günlükten sil...</b>	<b>Metin verilerini silmek için arama parametrelerini seç</b> iletişim kutusunu görüntüler.
	<b>Görüntü bölmesi kenarlıklarını aç/kapat</b>	Görüntü bölmesi çubuklarını gösterir veya gizler.
	<b>Daha az Görüntü bölmesi satırı göster</b>	Görüntü penceresinde gösterilen Görüntü paneli satırlarının sayısını azaltır.
	<b>Daha fazla Görüntü bölmesi satırı göster</b>	Görüntü penceresinde gösterilen Görüntü paneli satırlarının sayısını artırır. <b>Not:</b> BVMS Configuration Client'ta bir parametreyle belirlenen yapılandırılmış maksimum değerden daha fazla sayıda Görüntü paneli satırı görüntüleyemezsiniz.
<b>Zaman Çizelgesi</b> menü komutları (yalnızca Kayıttan İzleme Modu)		
	<b>İlk kayıt</b>	Gösterge İbresini en eski kayda taşır.
	<b>Son kayıt</b>	Gösterge ibresini en son kayda taşır.
	<b>Oynat</b>	Gösterge ibresinin şu anki konumundan başlayarak ileriye doğru oynatır.
	<b>Duraklat</b>	Kayıttan izlemeyi şu anki konumda durdurur. Devam etmek için <b>Oynat</b> seçeneğini tıklayın.
	<b>Geri oynat</b>	Gösterge ibresinin şu anki konumundan geriye doğru oynatır.
	<b>Videoyu koru...</b>	<b>Videoyu Koru</b> iletişim kutusunu görüntüler.
	<b>Videonun korumasını kaldır...</b>	<b>Videonun Korumasını Kaldır</b> iletişim kutusunu görüntüler.
	<b>Videoya erişimi kısıtla...</b>	<b>Videoyu Kısıtla</b> iletişim kutusunu görüntüler.
	<b>Videonun erişim kısıtlamasını kaldır...</b>	<b>Videonun Kısıtlamasını Kaldır</b> iletişim kutusunu görüntüler.
	<b>Videoyu sil...</b>	<b>Videoyu Sil</b> iletişim kutusunu görüntüler.
	<b>Video asıllık denetimi yap...</b>	<b>Video Asıllığını Doğrula</b> iletişim kutusunu görüntüler.

	<b>Videoyu dışa aktar...</b>	<b>Videoyu Aktar</b> iletişim kutusunu görüntüler.
	<b>Dışa aktarılmış videoyu yükle...</b>	Dışa aktarma dosyası seçmek için bir iletişim kutusu görüntüler. Bunun ardından, aktarılan dosya <b>Dışa Aktarmalar</b> Ağacında görüntülenir.
<b>Alarmlar</b> menüsü komutları		
	<b>Seçili Alarmları Kabul Et</b>	Seçili tüm alarmları <b>Kabul Edildi</b> alarm durumuna ayarlar ve Alarm Görüntü penceresinde görüntüler.
	<b>Tüm Yeni Alarmları Kabul Et</b>	Tüm yeni alarmları <b>Kabul Edildi</b> alarm durumuna ayarlar.
	<b>Kabul edilen tüm alarmları sil</b>	Kabul edilen tüm alarmları <b>Silindi</b> alarm durumuna ayarlar. Giriş, <b>Alarm Listesi</b> menüsünden ve Alarm Görüntü penceresinden kaldırılır.
	<b>Seçili Alarmları Sil</b>	Seçili tüm alarmları <b>Silindi</b> alarm durumuna ayarlar. Giriş, <b>Alarm Listesi</b> menüsünden ve Alarm Görüntü penceresinden kaldırılır.
	<b>İş Akışı...</b>	Varsa seçili alarmın eylem planını gösterir.
<b>Ekstralar</b> menüsü komutları		
	<b>Sık kullanılanlara ekle</b>	Görüntü paneli modelini <b>Sık Kullanılanlar Ağacı</b> menüsünde bir Görünüm olarak kaydeder.
	<b>Yer imi ekle</b>	<b>Yer İmi Ekle</b> iletişim kutusunu görüntüler.
	<b>Sistem Sesini Kapat</b>	Kullanılabilir Görüntü panellerinin ve alarmların sesini kapatır.
	<b>Seçenekler</b>	<b>Seçenekler</b> iletişim kutusunu görüntüler.
	<b>Geri Yükle &gt; Varsayılan ayarlar</b>	Monitör düzeni, kullanıcı arayüzü ve seçenekler için ayarları, fabrika ayarlarına geri döndürür. <b>Not:</b> Bu seçenekte, Görüntü penceresinde gösterilen Görüntü paneli satırlarının ayarlanan maksimum sayısı dikkate alınır. Görüntü paneli satırlarının varsayılan sayısı yalnızca BVMS Configuration Client'taki bir parametre tarafından ayarlanan yapılandırılan maksimum değeri aşmıyorsa geri yüklenir.
	<b>Geri Yükle &gt; Son Ayarlar</b>	Monitör düzeni, kullanıcı arayüzü ve seçenekler için ayarları, son yüklenen ayarlara geri döndürür. <b>Not:</b> Bu seçenekte, Görüntü penceresinde gösterilen Görüntü paneli satırlarının ayarlanan maksimum sayısı dikkate alınır.

		Görüntü paneli satırlarının son yüklenen sayısı yalnızca BVMS Configuration Client'taki bir parametre tarafından ayarlanan yapılandırılan maksimum değeri aşmıyorsa geri yüklenir.
<b>Yardım</b> menüsü komutları		
	<b>Yardım içeriğini görüntüle</b>	BVMS Çevrimiçi Yardımını görüntüler.
	<b>Hakkında...</b>	Örneğin sürüm numarası gibi, yüklü sistem bilgilerini içeren bir iletişim kutusu görüntüler.

## 16.7 Seçenekler iletişim kutusu

Ana pencere > **Ekstralar** menüsü > **Seçenekler...** komutu  
Operator Client kullanımı için parametreleri ayarlamanızı sağlar.

### Bkz.

- *Düşük bant genişliği aracılığıyla video görüntüleme, sayfa 91*

### 16.7.1 Kontrol sekmesi

#### Kontrol sekmesi

##### Otomatik sıralı gösterimler için bekleme süresi [sn.]

Kameranın, bir Görüntü panelinde görüntüleneceği süreyi saniye cinsinden girin. Bu süre, alarm sekansları için de geçerlidir.

##### PTZ Kontrol Hızı

PTZ kameraları için kontrol hızını ayarlamak için kaydırma çubuğunu hareket ettirin.

##### Anında kayıttan izleme geri alma süresi [s]

Acil kayıttan izleme geri alma süresini saniye cinsinden girin.

##### Seçili görüntü panelinin kamerasını içeren haritayı göster

Seçili Görüntü panelindeki kameranın haritasına odaklanmasını etkinleştirmek için tıklayın. Harita **Kontrol** monitörünün **Harita** penceresinde görüntülenir. Seçili kamera herhangi bir haritada konumlandırılmışsa, **Harita** penceresi silinir.

Görüntülenen harita kök ögesinden başlayarak, seçili kamerayı içeren Mantıksal Ağaç'da bulunan ilk haritadır.

Bir kamera sıralı gösterimi seçili Görüntü paneli içinde çalışıyorsa her sıralı gösterim adımından sonra **Harita** penceresindeki harita da güncellenir.

##### Fareyle PTZ Görüntü bölmesini seçildiğinde PTZ modunu başlat

Aşağıdaki durumlarda Bosch IntuiKey klavyeler için PTZ modunu otomatik olarak etkinleştirmek için seçin:

- Kullanıcı PTZ kamera görüntüleyen Görüntü paneline tıkladığında.
- Kullanıcı PTZ kamerayı Görüntü paneline sürüklediğinde.

### 16.7.2 Görüntüleyici sekmesi

#### Ekran sekmesi

##### Görüntü Paneli En-Boy Oranı

Bağlanmış her monitör için, Operator Client içinde bulunan Görüntü panellerinin gerekli en boy oranını seçin. HD kameralar için 16:9 oranını kullanın. Bu ayar, ilk Configuration Client başlangıcı için Operator Client içinde yapılan ayarı geçersiz kılar.

**Mantıksal Numarayı Göster**

Mantıksal Ağaçtaki bir kameranın mantıksal sayısını görüntülemek için seçin.

**Yazdırma ve kaydetme sırasında IP adresi görünür**

Mantıksal Ağaçta bulunan cihazların IP adreslerini yazdırılan veya kaydedilen görüntülerde kullanılabilir hale getirmek için seçin.

**Metin Verisi Konumu**

simgesini tıkladığınızda, metin verileri panelinin konumuna ilişkin istediğiniz seçeneği belirtin.

**Donanımsal hızlandırmayı tercih edin**

Operator Client'ta oturum açtıktan sonra, donanım hızlandırma varsayılan olarak etkinleşir.

Donanım hızlandırmayı devre dışı bırakmak için, onay kutusunu temizleyin.

Bu ayar Operator Client sonraki seferde yeniden başlatıldıktan veya yeniden oturum açıldıktan sonra korunur.

**Tanımlama bilgilerini Görüntü panellerinde göster (oturum kapatılana kadar etkinleştir)**

Video kod çözme yöntemini Görüntü panelinde göstermeyi seçin.

Video kod çözme yöntemi tüm açık Görüntü panellerinin başlık çubuğunda görüntülenir.

Bu ayar Operator Client sonraki seferde yeniden başlatıldıktan veya yeniden oturum açıldıktan sonra korunmaz.

**16.7.3****Ses sekmesi****Ses sekmesi****Seçili Görüntü panelinin sesini kayıttan izle**

Seçilen Görüntü panelinde videonun kayıttan sesini dinlemeyi etkinleştirmek için seçin.

**Kayıttan çok kanallı ses izleme**

Görüntü panellerinde görüntülenen tüm videoların eş zamanlı kayıttan sesini dinlemeyi etkinleştirmek için tıklayın.

**Ses düzeyi:**

Alarm seslerinin ses düzeyini ayarlamak için kaydırma çubuğunu hareket ettirin.

**Yarı Çift Yönlü**

Intercom işlevselliği için yarı çift yönlü modu etkinleştirmek amacıyla seçin.

**Tam Çift Yönlü**

Intercom işlevi için tam çift yönlü modu etkinleştirmek amacıyla seçin.

**16.7.4****Çapraz kodlama sekmesi****Çapraz Video Kodlama sekmesi**

Kamera kayıtlarını kayıttan izleyebilir veya BVMS ve Operator Client bilgisayarınız arasında düşük bant genişlikli ağ bağlantısı olduğunda bile Operator Client ile kameranın canlı görüntülerini görüntüleyebilirsiniz.

Çapraz kodlayıcılar intelligent tracking, ROI, Intelligent Video Analytics görüntü üstü simgeleri ve metin verilerini desteklemez.

Düşük bant genişlikli ağları kullanmak için 2 seçenek vardır:

- Donanımsal çapraz kodlama
- Yazılımsal çapraz kodlama (yalnızca Canlı Modda kullanılabilir)

### Donanımsal çapraz kodlama

Donanımsal çapraz kodlama için VRM, en azından bir çapraz kodlama cihazıyla donatılmalıdır. Bu video çapraz kodlama cihazı BVMS ortamında yapılandırılmamış. Video çapraz kodlama cihazının nasıl yapılandırılacağı hakkında bilgi almak için VRM belgelerine bakın. Çapraz video kodlama cihazlarında birden fazla çapraz kodlama örneği bulunabilir.

DIVAR IP 3000 ve DIVAR IP 7000'in her biri bir adet önceden ayarlanmış çapraz video kodlama örneğiyle teslim edilir.

Her canlı akış veya kayıt için kendi çapraz video kodlama örneği gereklidir.

Yalnızca VRM ile bağlantılı Bosch marka Video IP cihazları için donanımsal çapraz kodlama mümkündür.

Hem kameranın hem de çapraz video kodlama cihazının aynı VRM tarafından yönetilmesi gerekir.

### Yazılımsal çapraz kodlama

Yazılımsal çapraz kodlama için, Management Server veya Enterprise Management Server'ınızda bir Mobile Video Service yapılandırılmış olmalıdır.

Enterprise System'de, yalnızca Enterprise Management Server yapılandırmasında ayarlanan MVS hizmetleri kullanılır.

### Donanımsal (varsayılan)

Donanımsal çapraz kodlayıcıyı etkinleştirmek için seçin. Bu, varsayılan ayardır.

### Yazılımsal

Yazılımsal çapraz kodlayıcıyı etkinleştirmek için seçin.

## 16.8

### Mantıksal Ağaç penceresi

Ana pencere >  >  sekmesi  
veya

Ana pencere >  >  sekmesi

Kullanıcı grubunuzun erişimi bulunan tüm cihazların hiyerarşik yapısını görüntüler.

Enterprise Management Server oturumu açarsanız sunucu adı kamera adının öneki olarak görüntülenir.

Yalnızca yönetici Configuration Client uygulamasında Mantıksal Ağaç oluşturabilir veya bu öğeyi değiştirebilir.

Kullanıcı arayüzünün aşağıdaki öğelerine bir öğe sürüklemenizi sağlar:

- Görüntü paneline kamera, harita, belge
- **Sık Kullanılanlar Ağacı** penceresine bütün öğeler
- **Harita** penceresine harita
- **Monitörler** penceresine kamera

### Bkz.

- *Görüntü panellerinin düzenlenmesi ve yeniden boyutlandırılması, sayfa 39*
- *Bir kameranın Görüntü panelinde görüntülenmesi, sayfa 36*
- *Öğelerin Sık Kullanılanlar Ağacına eklenmesi, sayfa 61*
- *Hazır konfigürasyonlu bir kamera sekansının başlatılması, sayfa 40*
- *Düşük bant genişliği aracılığıyla video görüntüleme, sayfa 91*

## 16.9 Sık Kullanılanlar Ağacı penceresi

Ana pencere >  >  sekmesi  
veya

Ana pencere >  >  sekmesi

Kendi Mantıksal Ağaç alt grubunuzu oluşturmak için Mantıksal Ağacın her ögesini Sık Kullanılanlar Ağacında bir ekrana ekleyebilirsiniz. İstedığınız zaman ekranı görüntüleyebilir veya bir ekranda cihaz ekleyebilir veya silebilirsiniz.

Sık Kullanılanlar Ağacına bir ekran kaydederken, aşağıdaki ayarları kaydedin:

- Kameraların veya diğer nesnelerin Görüntü panellerine ataması
- Görüntü paneli modeli
- Dijital yaklaştırmanın geçerli ayarı
- Görüntü bölümü
- Seçilen akış (yalnızca Canlı İzleme Modu için kullanılabilir)

### Bkz.

- *Öğelerin Sık Kullanılanlar Ağacına eklenmesi, sayfa 61*
- *Görünümlerin oluşturulması/düzenlenmesi, sayfa 62*

## 16.10 Yer işaretleri penceresi

Ana pencere >  >  sekmesi  
veya

Ana pencere >  >  sekmesi

Canlı görünümün veya bir kaydın zaman aralığını bir yer işaretine kaydedebilirsiniz. Yer işareti Görüntü penceresine atanan kameralarını ve tüm Görüntü paneli modelinin başlangıç ve bitiş

süresini kaydeder. 0 saniyelik bir zaman aralığı mümkündür. Yer işaretleri  paneline kaydedilir. Yer işaretinin silinmesi karşılık gelen kayıtları etkilemez. Yer işaretine kamera ekleyemez veya ondan kamera çıkartamazsınız. Yer işaretini değiştirmek için onu yükleyin, değişikliklerini yapıp kaydedin.

Kayıt silinirse ona karşılık gelen yer işareti senkronize edilemez. Yüklenmişse siyah Görüntü paneli görüntülenir.

Enterprise Management Server oturumu açarsanız kamera adı önek olarak bu kameranın Management Server adıyla birlikte görüntülenir.

**Not:** Yer işaretini yüklerken performans sorunlarını önlemek için bir yer işaretine 4'ten fazla kamera eklemeyin.

### Bkz.

- *Yer işaretinin düzenlenmesi, sayfa 64*
- *Yer işareti yükleme, sayfa 64*

## 16.11 Görüntü penceresi

Ana pencere

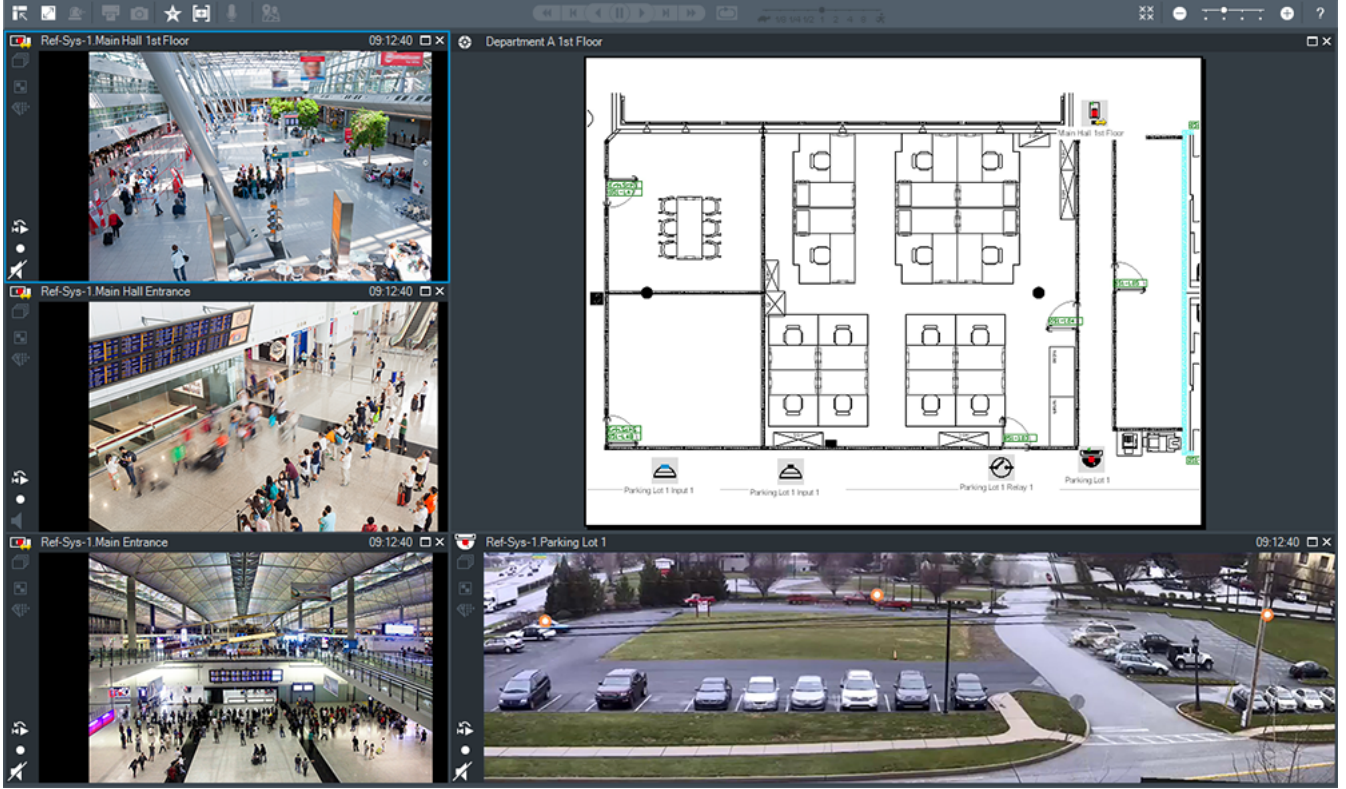

Görüntü panellerinin değişken numarasını gösterir. Minimum değer 1 Görüntü panelidir. Bir kamerayı, aynı anda birkaç Görüntü panellerinde görüntüleyebilirsiniz. Aşağıdaki görevleri yerine getirmenizi sağlar (BVMS Export Player'da tüm görevler bulunmamaktadır):

- Gösterilen Görüntü paneli sayısını değiştirme.
- Görüntü bölmelerini büyük bir esneklikle düzenleme, Görüntü bölmelerinin modelini değiştirme ve bu düzenlemeyi **Sık Kullanılanlar Ağacı** menüsünde Görünüm olarak kaydetme.
- Canlı İzleme Modu ve Kayıttan İzleme Modu (ve alarmlar bulunuyorsa alarm ekranı) arasında geçiş yapma.
- Tüm ses kaynaklarını açma/kapatma (uygulama, çoklu kanal modu için ayarlanmalıdır).
- Bir sıralı gösterimi başlatma.
- Görüntü paneli araç çubuklarını açma/kapatma.
- Anında kayıttan izleme yürütme.
- Dahili Haberleşme işlevini kullanma.

#### Bkz.

- *Görüntü paneli satırlarının sayısı değiştirme, sayfa 38*
- *Görüntü panellerinin düzenlenmesi ve yeniden boyutlandırılması, sayfa 39*

## 16.12 Görüntü paneli

Ana pencere

BVMS Export Player yalnızca kısıtlı özellikler sunar.

Aşağıdakileri görüntülemenizi sağlar:

- Herhangi bir video kaynağından canlı video (yalnızca Canlı İzleme Modu)
- Anında kayıttan izleme videosu
- Kayıtlı video (yalnızca Kayıttan İzleme Modu)
- Haritalar



- Belgeler (HTML dosyaları)
- Metin verisi
- Kayıt kaynağı

Mavi kenar, bu Görüntü panelinin, örneğin kamera görüntüsünün görüntülenmesi için seçildiğini belirtir.

**Not:** Bir görüntü bölmesinin araç çubuğu yalnızca görüntü bölmesi seçilirse görüntülenir. Enterprise Management Server'da oturum açarsanız görüntü bölmesinin seçilmesi durumunda ön ek olarak bu kameranın Management Server'ının adına sahip olan kamera adı görüntü bölmesi araç çubuğunda görüntülenir.

Haritadaki kameralar etkin noktalar olarak gösterilir. Haritadaki bir kamerayı içerik menüsünü çift tıklayarak veya bir Görüntü paneline sürükleyip bırakarak aktif hale getirebilirsiniz.

PTZ kamera görüntülendiğinde, pencere içi kontrol işlevini kullanabilirsiniz.

Bir sonraki boş Görüntü panelinde görüntülemek için Mantıksal Ağaçtaki bir kameraya çift tıklayın.

Görüntü paneline sağ tıklayıp **Özellikler**'e tıklayarak **Özellikler** penceresini görüntüleyin. Bu pencere kamerada bilgileri görüntüler.

Canlı Görüntü panelinin araç çubuğundaki saat göstergesi her zaman, görüntülenen kameranın yerel saatini gösterir. Kayıttan izleme Görüntü panelinin araç çubuğundaki saat göstergesi her zaman kaydedilen videonun yerel saatini gösterir.

#### Bkz.

- *Kullanılan simgeler, sayfa 124*
- *Metin verilerini görüntüleme, sayfa 88*



## 16.13

### Arama kutusu

Bir öğeyi Mantıksal Ağaç, Sık Kullanılanlar Ağacı ve Yer İşaretleri'nde aramak için arama kutusunu kullanabilirsiniz.

1. Ana pencere >  >  veya  veya  sekmesi > İsteddiğiniz kök düğümüne veya istediğiniz öğeye sağ tıklayın > **Ağaç araması**'a tıklayın Veya: Mantıksal Ağaç penceresi, Sık Kullanılanlar Ağacı penceresi veya Yer İşaretleri penceresinde, CTRL+F'ye basın.

Arama kutusu görüntülenir .

2. Bir öğenin görünen adını temsil eden bir arama dizesi yazın. Arama yazma işlemi sırasında hemen tetiklenir ve arama dizesine uyan ilk öğe işaretlenir. Arama dizesi bulunamazsa arama kutusunun arka plan rengi değişir.
3. Önceki ve sonraki uygun öğeyi işaretlemek için  veya  simgesine tıklayın. Arama, yalnızca seçilen düğümdeki öğelerde değil dizesine uyan ağaçtaki tüm öğelerde devam eder.
4. Arama kutusunu kapatmak için  simgesine tıklayın.

## 16.14

### Aktarma penceresi



Ana pencere >  >  sekmesi

Verilmiş video verilerini alabilirsiniz, bir Görüntü panelinde görüntüleyebilirsiniz, içinde belirli bir veriyi arayabilirsiniz ve yüklemeyi tekrar geri alabilirsiniz.

**Bkz.**

- Video verilerinin gönderilmesi, sayfa 75
- Dışa aktarılan videoyu yükleme, sayfa 81

**16.15****Harita penceresi**

 Ana pencere >  >  'dan sekmesine bir harita sürükleyin veya

 Ana pencere >  >  'dan sekmesine bir harita sürükleyin

Bir saha haritası görüntüler, video içeriğini görüntüleyemez ve 4:3 oranıyla sınırlı değildir.

Bir harita, **Harita** penceresinde tamamen gösterilemiyorsa, haritayı sürükleyebilirsiniz. Özel bir imleç gösterilir.

**Adım adım talimatları görmek için tıklayın:**

- Saha haritasında görüntüleme, sayfa 57

**16.16****PTZ Kontrolü penceresi**



Ana pencere >  >  **PTZ Kontrolü** sekmesi

Bir PTZ kamerası veya dönen/kaydırılan bir kamera seçili Görüntü panelinde görüntülediğinde



penceresi aktif olur.

Seçili Görüntü panelinde görüntülenen bir kamerayı ilgili işlevleriyle kontrol etmenize olanak sağlar.

  Dijital olarak yaklaştırmak veya uzaklaştırmak için tıklayın. Bu kontroller PTZ olmayan bir kamera seçildiğinde de aktiftir.



Kamerayı tüm yönlerde döndürmek için, ortadaki oku tıklayın veya kumanda kolunu sürükleyin.



Görüntü açısını yaklaştırmak (yaklaştırma açısı) / görüntü açısını uzaklaştırmak (geniş açı) için tıklayın.



Yakına odaklan / uzağa odaklan ayarını yapmak için tıklayın.



İrisi kapatmak / irisi açmak için tıklayın.

**Ön tanımlı konumlar:**

PTZ kontrolünü ön tanımlı bir konuma taşımak için bir giriş seçin.



PTZ kameranın geçerli konumunu seçili ön konum girişine kaydetmek için tıklayın.

#### Yardımcı (AUX) Komutlar:

Bu komutu yürütmek için bir giriş seçin.

## 16.17

### Zaman Tablosu penceresi

Ana pencere >  >  sekmesi

Kaydedilmiş videoların oynatılmasını kontrol etmenizi sağlar. Eş zamanlı olarak birkaç kamera görüntüleyebilirsiniz.

Sesin kayıttan izlenmesi yalnızca videoyu normal hızda oynattığınızda mümkündür.











Kayıtlı videoları görüntüleme yetkiniz varsa bu videoların ses kaydını da dinleyebilirsiniz.



Başka bir zaman dilimi seçerseniz zaman çizelgesi de buna göre değişir.







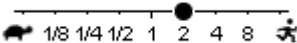

Kayıtlı videolar arasında gezinmenize olanak sağlar. Gösterilen tüm görüntü panelleri senkronizedir.

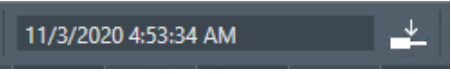
Tam olarak aradığınız sahnelerin bulunmasına yardımcı olan birçok özellik bulunmaktadır.

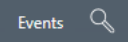
Operator Client ve BVMS Export Player'daki kayıtlar için zaman çizelgesi, bir renk veya tarama ile belirtilmiş aşağıdaki bilgileri gösterir:

Kayıt	Renkli
Sürekli kayıt	
Kayıt kaybı/kayıt yok	
Korunan kayıt	Orijinal renkteki koyu gri çapraz çizgiler (örneğin:  )
Kısıtlı kayıt	Orijinal renkteki koyu gri çapraz çizgiler (örneğin:  )
Ses	
Veriler henüz yüklenmedi	
Arama sonucu	
Alarm kaydı	
Alarm öncesi kayıt	
Hareket kaydı	

	Görüntülenen kameraların kayıttan izleme hızını ayarlamak için kaydırma çubuğunu hareket ettirin.
	Görüntülenen kameraların kayıttan izlemesini kontrol etmek için kontrolleri kullanın. Soldan sağa: <ul style="list-style-type: none"> <li>– En eski kayda atla</li> <li>– Hangi kare tipi olursa olsun, bir kare geriye</li> <li>– Geriye doğru oynat, kayıttan izleme hızını hız kaydırma çubuğuyla değiştirebilirsiniz</li> <li>– Oynatmayı veya geriye doğru oynatmayı duraklat</li> </ul>

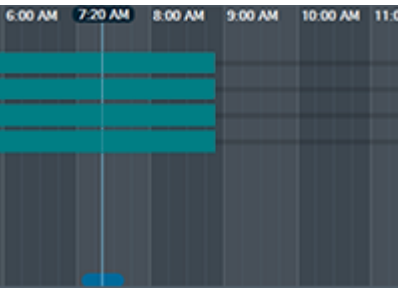
	<ul style="list-style-type: none"> <li>– Oynat, kayıttan izleme hızını hız kaydırma çubuğuyla değiştirebilirsiniz</li> <li>– Hangi kare tipi olursa olsun, bir kare ileriye</li> <li>– En yeni kayda atla</li> </ul>
	Zaman çizelgesindeki göstergenin hızlı bir şekilde konumlandırılması için saati girin.
	Şimdiki zamana gitmek için tıklayın.
	Bir arama tipi seçmek için tıklayın.
	Seçili arama türünü görüntüler, örneğin <b>Olay aramayla video</b> .
	Önceki arama sonucuna gitmek için tıklayın.
	Sonraki arama sonucuna gitmek için tıklayın.
	Tüm arama sonuçlarını kaldırmak için tıklayın.
	<b>Videoyu Aktar</b> iletişim kutusunu görüntülemek için tıklayın.
	Görüntü penceresinde gösterilen tüm kameraları görüntüler. Enterprise Management Server oturumu açarsanız kamera adı ön ek olarak bu kameraya ait Management Server adıyla görüntülenir.
	Kamera listesindeki kameraların zaman çizelgelerini görüntüler. İlgili videoların oynatılması için bir noktaya hızlı bir şekilde atlamanıza olanak sağlar.

**Bkz.**

- Oynatım hızının değiştirilmesi, sayfa 71
- Zaman çizelgesini kullanma, sayfa 70
- Kayıt defteri girişlerini bulma, sayfa 84
- Video verilerinin gönderilmesi, sayfa 75
- Video verisinin asıllığını doğrulama, sayfa 73
- Videoyu koruma veya korumayı kaldırma, sayfa 71
- Videoyu kısıtlama veya kısıtını kaldırma, sayfa 71
- Video verilerinin silinmesi, sayfa 72
- Dışa aktarılan videoyu yükleme, sayfa 81

## 17 Klavye kısayolları

Bu bölümde, ABD klavye yerleşimi için kullanılabilir klavye kısayolları listelenir. +, her tuşa aynı anda basılması gerektiğini gösterir (örneğin, Control+z, Control tuşuna ve z tuşuna aynı anda basılması gerektiği anlamına gelir).

Kurulum CD'nizde, yazdırmak için bir Acrobat dosyası bulabilirsiniz. Dosyanın adı keyboard\_layout\_en.pdf'tir.

### 17.1 Genel kontroller

İşlev	Kısayol tuşu
Çevrimiçi Yardımı Görüntüle	F1
Yeniden adlandır (örneğin sık kullanılanlarda)	F2

### 17.2 Oynatım kontrolleri

İşlev	Kısayol tuşu
Oynat / Duraklat	Boşluk tuşu
Önceki çerçeve	,
Sonraki çerçeve	.
Yönü ileriye ayarla	Enter tuşu
Yönü geriye ayarla	Geri tuşu
En eski kayda atla	Ana sayfa
En yeni kayda atla	Son
Kayıttan izleme hızını artır	Page Up tuşu
Kayıttan izleme hızını azalt	Page Down tuşu

### 17.3 Görüntü penceresi kontrolleri

Aşağıdaki klavye kısayolları yalnızca, Görüntü penceresi odağa sahipken çalışır.

İşlev	Kısayol tuşu
Seçili Görüntü bölmesini hareket ettirme	Ok tuşları
Görüntü bölmesini kapatma	Delete,
Tüm Görüntü panellerini kapatma	Control + Delete
Daha az Görüntü paneli satırı gösterme	F7
Daha fazla Görüntü paneli satırı gösterme	F8*
Görüntü paneli çubuklarını gösterme/ gizleme	F9

İşlev	Kısayol tuşu
<b>*Not:</b> BVMS Configuration Client'ta bir parametreyle belirlenen yapılandırılmış maksimum değerden daha fazla sayıda Görüntü paneli satırı görüntüleyemezsiniz.	

## 18

### Sorun giderme

Bu bölüm, BVMSOperator ClientBVMS Export Player kullanırken meydana gelen bilinen sorunların nasıl giderileceği hakkında bilgiler içerir.

#### Ses kartınızın kayıt arayüzündeki ayarlarla ilgili sorunlar

Sorun	Sebebe	Çözüm
Intercom işlevi için mikrofon kullanıldığında geri beslemeler gerçekleşir.	Ses kartınızın kayıt ayarları arayüzünde mikrofon seçili olmalıdır, stereo mix (veya başka bir seçenek) değil. Operator Client, başlatma sırasında ayarlama dosyasını kontrol eder ve kayıt arayüzündeki ayarları bu dosyaya göre değiştirir. Bu ayarlama dosyası, sistem ayarlamalarınızla uyumlu olmayabilecek varsayılan bir değer içerir. Bu ayar, her Operator Client başlatması sırasında geri yüklenir.	Operator Client ayarlama dosyasındaki ayarı mikrofon olarak değiştirin.



#### Destek

Destek hizmetlerimize [www.boschsecurity.com/xc/en/support/](http://www.boschsecurity.com/xc/en/support/) adresinden erişebilirsiniz.

Bosch Security and Safety Systems şu alanlarda destek sağlar:

- [Uygulamalar ve Araçlar](#)
- [Bina Bilgileri Modelleme](#)
- [Garanti](#)
- [Sorun giderme](#)
- [Onarım ve Değişim](#)
- [Ürün Güvenliği](#)



#### Bosch Building Technologies Akademisi

Bosch Building Technologies Akademisi web sitesini ziyaret edin ve **eğitim kursları, görüntülü eğitimler** ve **belgelere** erişim kazanın: [www.boschsecurity.com/xc/en/support/training/](http://www.boschsecurity.com/xc/en/support/training/)

### 18.1

#### Bosch IntuiKey klavyesine bağlantıyı tekrar kurma

1. Kabloyu tekrar takın veya iş istasyonu çevrimiçi olana kadar bekleyin. Off Line mesajı kaybolur.
2. BVMS girmek için Terminal yazılım tuşuna basın.

## Sözlük

### çift kimlik denetimi

Operator Client'a iki farklı kullanıcının oturum açmasını gerektiren güvenlik ilkesidir. Her iki kullanıcı da normal bir Bosch Video Yönetim Sistemi kullanıcı grubu üyesi olmalıdır. Bu kullanıcı grubu (veya kullanıcılar farklı kullanıcı gruplarının üyesiye, bu kullanıcı grupları) çift kullanıcı girişi grubuna dahil olmalıdır. Herhangi bir çift kullanıcı girişi grubunun Bosch Video Yönetim Sistemi içinde kendi erişim hakları vardır. Bu çift kullanıcı girişi grubu, kullanıcının ait olduğu normal kullanıcı grubundan daha fazla erişim hakkına sahip olmalıdır. Örnek: A kullanıcısı, A Grubu isimli kullanıcı grubunun üyesidir. B kullanıcısı, B Grubunun üyesidir. Ek olarak, A Grubu ve B Grubunun üyeleri olduğu bir çift kullanıcı girişi grubu ayarlanmıştır. A Grubu kullanıcıları için, çift kullanıcı girişi isteğe bağlıdır, B Grubu kullanıcıları için zorunludur. A kullanıcısı oturum açtığı anda, oturum açmayı onaylayan ikinci bir iletişim kutusu görüntülenir. İletişim kutusunda, varsa ikinci kullanıcı oturum açabilir. İkinci kullanıcı oturum açmayacaksa, A kullanıcısı devam ederek Operator Client'ı başlatabilir. Sonrasında sadece A grubunun erişim haklarına sahip olur. B kullanıcısı oturum açtığı anda, yine oturum açma için ikinci bir iletişim kutusu görüntülenir. İkinci kullanıcı, bu iletişim kutusunda da oturum açmalıdır. Aksi takdirde, B kullanıcısı Operator Client uygulamasını başlatamaz.

### Acil kayıttan izleme

Seçilen kameranın kayıttan izleme görüntüsünün canlı izleme ekranında bir Görüntü panelinde izlenmesini sağlar. Başlangıç süresi (saniye cinsinden geriye doğru süre veya geri alma süresi) ayarlanabilir.

### alan

Güvenlik sistemine bağlı bir grup algılama cihazı.

### Alarm Görüntüleme penceresi

Bir veya daha fazla Alarm Görüntüleme panelinin gösterilmesi için Görüntüleme penceresi.

### Alarm Listesi

Bosch Video Yönetim Sistemi'nde etkin alarmları liste halinde görüntülemek için kullanılan bir penceredir.

### alarm önceliği

Her alarm bir öncelik atanır. Alarm önceliğine bağlı olarak alarmlar, Alarm Görüntüsü penceresinde otomatik olarak görüntülenecek şekilde ayarlanabilir. Ayrıca, her kullanıcının canlı/kayıttan izleme ekranına bir öncelik atanır. Kullanıcı ekranının önceliğinden daha yüksek önceliğe sahip alarmlar alındığında alarm, kendi alarm satırını Alarm Görüntüsü penceresinde otomatik olarak görüntüler. Alarm Görüntüleme penceresi görüntülenmiyorsa, alarm özelliği etkinleştirilmiş monitörde otomatik olarak Canlı veya Kayıttan İzleme Görüntüsü penceresinin yerine geçer.

### analiz görüntüleme uygulaması

Operator Client'taki video analizi alarmlarını görüntülemek için kullanılan harici uygulama.

### ANR

Otomatik Ağ Kurtarma. Ağ arızasının ardından eksik video verilerini bir video alıcı vericisinden IP video kaydedicisine kopyalayan entegre işlemdir. Kopyalanan video verileri, ağ arızasından sonra meydana gelen boşlukları doldurur. Bu nedenle, alıcı verici için yerel veri depolama alanı gerekir. Bu yerel veri depolama alanındaki kayıt kapasitesi, aşağıdaki formülle hesaplanır: (ağ bant genişliği x tahmini ağ arızalanma süresi + güvenlik payı) x (1 + 1/yedekleme hızı). Kopyalama işlemi süresince sürekli kaydın devam etmesi gerektiği için, elde edilen kayıt kapasitesi gereklidir.

### atla

Seçime bağlı olarak güvenlik sisteminden noktaları kaldırın. Bir nokta açık bir pencere ile çevre uzunluğunu düzenlemek için atlanabilir.

### Bekleme süresi

Kamera sekansı sırasında bir kameranın, bir sonraki kamera görüntülenene kadar Görüntü penceresinde görüntülediği hazır ayarlı süredir.

### Belge

BVMS tarafından desteklenen belge dosyaları HTML, URL, MHT, HTML, TXT'dir.

### Bombelenmenin kamera üzerinde düzeltilmesi

Kameranın kendisinde yapılan bombelenmeyi düzeltme.



## çift yönlü

İki taraf arasındaki veri aktarımının yönünü tanımlamak için kullanılan terim. Yarı çift yönlü mod, her iki yönde de aktarımı destekler ancak eş zamanlı aktarımı desteklemez. Tam çift yönlü mod ise her iki yönde eş zamanlı veri aktarımına imkan tanır.

## DNS

Alan Adı Sistemi. DNS sunucusu, bir URL'yi (örneğin, www.myDevice.com) TCP/IP protokolü kullanan ağlarda IP adresine çevirir.

## Dokunmadan dağıtım

Kayıd veya paylaşılan sistem bileşenlerini değiştirmeden, .NET uygulamalarını otomatik karşıdan yükleme, kurma ve çalıştırma yöntemidir. Bosch Video Management System ile, dokunmadan dağıtım yöntemi Operator Client'ların Management Server'dan güncellenmesi için kullanılır. Management Server'da yeni bir sürüm yüklenmişse ve her kullanıcı Operator Client'ta oturum açtığı anda güncelleme gerçekleşir. Birden fazla Management Server bilgisayarına karşı bir Operator Client ile çalışıyorsanız, dokunmadan dağıtım yalnızca en son başarılı oturum açan Operator Client'ın bulunduğu Management Server'da kayıtlı olan yazılım sürümünü kullanır. Başka bir Yönetim Sunucusu'nda oturum açmayı denediğinizde, bu uygulama Yönetim Sunucusu'nu çevrimdışı olarak gösterir, çünkü yazılım sürümleri uyuşmaz.

## Enterprise Account

Enterprise Account, Operator Client kullanıcısının Enterprise System'in bir parçası olarak Yönetim Sunucusunun cihazlarına bağlanmasına izin veren bir yetkidir. Enterprise Account'ta bu Yönetim Sunucusu'nun tüm izinleri ayarlanır. Operator Client eş zamanlı olarak Enterprise System'in parçaları olan tüm Yönetim Sunucusu bilgisayarlarına bağlanabilir. Bu erişim Enterprise User Group üyeliğiyle ve bu Yönetim Sunucusu için Enterprise Account'ta ayarlanan cihaz izinleriyle kontrol edilir.

## Enterprise Kullanıcı Grubu

Enterprise User Group, Enterprise Management Server'da yapılandırılmış bir kullanıcı grubudur. Enterprise User Group, eş zamanlı olarak çok

sayıda Yönetim Sunucusu bilgisayarına erişim yetkisi olan kullanıcıları tanımlar. Bu kullanıcıların kullanabileceği kullanım izinlerini tanımlar.

## Enterprise Sistem

Enterprise System, bir Operator Client kullanıcısının birden fazla Yönetim Sunucusu bilgisayarına eş zamanlı erişmesini sağlayan bir Bosch Video Yönetim Sistemi özelliğidir.

## Etkin Nokta

Harita üzerinde fareye karşı duyarlı simge. Etkin noktalar Configuration Client'ta yapılandırılır. Etkin noktalar, kameralar, röleler, girişler olabilir. Operatör bunları binadaki bir cihazı bulmak ve seçmek için kullanır. Yapılandırılmışsa etkin noktalar özel bir durum olayı veya alarmı meydana geldiğinde yanıp sönen bir arka plan rengi görüntüleyebilir.

## Geri alma süresi

Görüntü bölmesi, anında kayıttan izleme moduna alındığındaki saniye sayısıdır.

## Görüntü Düzleştirme

Dairesel bir görüntüyü radyal bozulmalı bir balıkgözünden normal görüntüleme için doğrusal bir görüntüye dönüştürmek için yazılım kullanma (bombelenmeyi düzeltme bozulmanın düzeltilmesidir).

## Görüntü paneli

Tek bir kamera, bir saha haritası, bir belge, bir sıralı gösterim, bir izleme grubu, harici bir uygulama veya bir harita görüntüleme penceresinin canlı veya kaydedilmiş videolarını görüntülemek için kullanılır.

## Görüntü paneli yerleşim modeli

Görüntü panellerinin belirli bir düzende yerleşimidir.

## Görüntüleme penceresi

Yapısı bir Görüntüleme penceresi tipi tarafından belirlenen, Görüntüleme panellerini içinde bulunduran bir çerçevedir.

## görünüm

Anında canlı görünüm için çağırabileceğiniz görüntü bölmelerinden oluşan koleksiyon. Sıralı gösterimler, görünümün parçası olamaz.

### Günlük Kayıt Defteri

Bosch Video Yönetim Sistemindeki tüm olayların kaydedildiği yer.

### Intelligent Tracking

Intelligent Tracking, kameranın seçili bir nesneyi takip etmesini sağlayan, kamera üzerinde çalışan bir yazılım işlemidir.

### Intelligent Video Analytics

Video kamera tarafından izlenen sahnedeki nesnelere belirli özelliklerini ve davranışlarını algılayan ve bundan, bir CCTV sisteminde işlenebilen alarm olayları üreten algoritmadır. Intelligent Video Analytics ayarları etkinleştirilmiş bir şekilde kayıt yapmak, daha sonra video kayıtları içinde seçici ve hızlı bir şekilde arama yapabilmenin ön koşuludur. Intelligent Video Analytics, yanlış alarmların büyük ölçüde engellenmesini sağlayacak şekilde nesnelere yöne bağlı hareketlerinin yakalanmasını ve değerlendirilmesini mümkün kılar. Intelligent Video Analytics, değişen ortam koşullarına otomatik olarak adapte olur ve yağmur veya ağaçların sallanması gibi bozucu etkilerden büyük oranda korunur. Özellikle adli araştırma (forensic search) için kullanıldığında, Intelligent Video Analytics hareket eden nesnelere renk özelliklerine göre filtreleme imkanı sunar. Intelligent Video Analytics algoritmasının yardımıyla, büyük boyutta video kaydı içerisinde, belirli renk özelliklerine sahip nesnelere seçilebilir.

### Intercom işlevi

Video kodlayıcının hoparlörleri üzerinden konuşmak için kullanılır. Bu video kodlayıcıda ses girişi ve ses çıkışı bulunmalıdır. Intercom işlevi, kullanıcı grubuna göre verilebilir.

### İkincil VRM

BVMS ortamındaki bir yazılımdır. Bir veya birden çok Birincil VRM tarafından gerçekleştirilen kayıtlar ayrıca ve eş zamanlı olarak başka bir iSCSI hedefi için gerçekleştirilmesini sağlar. Kayıt ayarları, Birincil VRM'in ayarlarından farklı olabilir.

### iSCSI

İnternet Küçük Bilgisayar Sistem Arayüzü. TCP/IP ağı aracılığıyla veri depolama cihazlarını yöneten protokoldür. iSCSI, ağın herhangi bir yerinden depolanan verilere erişimi sağlar. Özellikle Gigabit Ethernet'in gelişimiyle, bir bilgisayar ağına harici

sabit diskleri olarak iSCSI depolama sunucuları eklemek daha kolay hale gelmiştir. iSCSI terminolojisinde, veri depolama kaynakları sağlayan sunucu "iSCSI hedefi" (iSCSI target), sunucuya bağlanan ve sunucu kaynaklarına erişen istemci ise "iSCSI başlatıcı" (iSCSI initiator) olarak adlandırılır.

### izinsiz giriş kontrol paneli

Bosch izinsiz giriş (hırsızlık) güvenlik sisteminde çekirdek cihazın genel adıdır. Tuş takımları, modüller, dedektörler ve diğer cihazlar kontrol paneline bağlanır.

### kamera sıralı gösterimi

Birbiri ardına gösterilen kameralar listesidir. Her kamera belirli bir süre (bekleme süresi) için görüntülenir. İki sıralı gösterim türü mevcuttur: ön tanımlı ve otomatik. Ön tanımlı sıralı gösterimler yönetici tarafından belirlenir. Bu sıralı gösterimlerin simgeleri Mantıksal Ağaçta bulunur. Otomatik sıralı gösterimler, çoklu seçimi veya bir klasörü Mantıksal Ağaçtan bir Görüntü paneline veya video kod çözücüye sürüklediğinizde oluşturulur. Bu klasördeki veya seçimdeki tüm kameralar, Görüntü panelinde sırayla görüntülenir. Sık Kullanılanlar Ağacınızda bir klasör oluşturarak kendi sıralı gösterimlerinizi oluşturabilirsiniz.

### Kayıttan İzleme Modu

Operator Client Özelliği. Arşivlenen videoların kayıttan izlenmesi ve aratılması için kullanılır.

### Kullanıcı grubu

Kullanıcı grupları izinler, ayrıcalıklar ve PTZ önceliği gibi ortak kullanıcı özellikleri için kullanılır. kullanıcı, üyesi olarak grubun tüm özelliklerine otomatik olarak sahip olur.

### Mantıksal Ağaç

Tüm cihazların özelleştirilmiş yapısını içeren ağaçtır. Mantıksal Ağaç, Operator Client uygulamasında kameraları ve diğer cihazları seçmek için kullanılır. Configuration Client uygulamasında, "Tüm Mantıksal Ağaç" düzenlenir (Haritalar ve Yapı sayfasında) ve her kullanıcı grubu için özelleştirilir (Kullanıcı Grupları sayfasında).

### Mantıksal sayı

Mantıksal sayılar, tanımlama işleminin kolaylaştırılması için sistemdeki her cihaza atanmış tekil kimlik numaralarıdır. Mantıksal

sayılar, yalnızca belirli bir cihaz tipi içinde tekildir. Mantıksal sayıların tipik kullanımı Komut Denetimleridir.

### monitör grubu

Video kod çözücülere bağlı monitör seti. Monitör grubu, belirli bir fiziksel alanda alarm işleme için kullanılabilir. Örneğin, fiziksel olarak üç ayrı kontrol odası bulunan bir sistemde üç farklı monitör grubu bulunabilir. Monitör grubundaki monitörler, mantıksal olarak satır ve sütunlar olarak ayarlanabilir ve örneğin tam ekran veya dörtlü görünüm gibi farklı düzenlere ayarlanabilir.

### MOV

Apple QuickTime Player tarafından kullanılan varsayılan video biçiminin dosya uzantısı.

### MP4

MP4, video ve ses depolamak için en sık kullanılan dijital multimedya kapsayıcısı biçimidir, ancak altyazı ve hareketsiz görüntüler gibi diğer verileri depolamak için de kullanılabilir. MP4 dosyaları çoğu yazılım medya oynatıcıları tarafından desteklenir.

### nokta

Güvenlik sistemine bağlanmış bir dedektör (algılama) cihazı. Noktalar tuş takımında ayrı ayrı ve özel metinle gösterilir. Metin tek bir kapı, hareket sensörü, duman dedektörünü veya ÜST KAT veya GARAJ gibi bir korunana alanı tanımlamalıdır.

### Olay

Alarm ve/veya bir eylem ile bağlantılı bir koşul veya durumdur. Olaylar; kameralar, arşivleyiciler, dizinler, dijital girişler vb. tarafından oluşturulabilir. Kayıt başlatma durumlarını, sinyal kaybı durumlarını, disk dolu mesajlarını, kullanıcı oturum açma işlemlerini, dijital giriş tetikleri, vb. içerebilirler.

### Operator Client

Sistem izleme ve çalıştırma için kullanıcı arayüzü sağlayan Bosch Video Yönetim Sistemi birleşeni.

### Operator Client iş istasyonu

Konfigürasyon görevleri için, canlı video ve kayıttan izleme videolarının görüntülenmesi amacıyla kullanılan, Bosch Video Management System ortamındaki bilgisayardır. Bu bilgisayara Operator Client kurulmuştur.

### Panoramik kamera

360° veya 180° görüş açısında sahip kamera.

### PTZ kamera

Yatay hareket, dikey hareket ve zoom işlevlerine sahip bir kameradır.

### Referans resim

Referans resim, sürekli olarak şu anki video görüntüsüyle karşılaştırılır. İşaretli alanlardaki şu anki video görüntüsü referans resimden farklıysa, bir alarm tetiklenir. Bu, örneğin kamera çevrildiğinde, normalde algılanmayacak olan dış müdahaleyi algılamayı sağlar.

### ROI

İlgi Bölgesi. ROI'nin kullanım amacı, sabit HD kamerayla kamera görüntüsünün bir bölümüne yaklaştırma yapılırken bant genişliğinden tasarruf etmektir. Bu bölüm PTZ kamera gibi davranır.

### Saha

Görüntüleme ve yönetim kolaylığı için ilgili sistem kaynaklarının gruplanması amacıyla kullanıcı tarafından oluşturulan varlıktır. Tipik olarak bir saha, bina veya zemin gibi fiziksel bir konumdur, ancak herhangi bir konsepti yansıtmak için kullanılabilir. Yönetim Sunucusu, genelde Config Client ve çoklu Operator Client kurulumlarından oluşur.

### Sık Kullanılanlar Ağacı

### sil

GDPR'deki (Genel Veri Koruma Yönetmeliği) silme hakkı, verilerin konusu olan kişinin, kendiyle ilgili kişisel verileri birkaç gerekçeden herhangi birini temel alarak 30 gün içinde silinmesini isteme hakkına sahip olmasını sağlar.

### Sunucu Araması

Configuration Client veya Operator Client kullanıcısı için erişim yöntemi birden çok sistem erişim noktasına sıralı gösterimle bağlanmaktadır. Sistem erişim noktası Yönetim Sunucusu veya Enterprise Yönetim Sunucusu olabilir.

### TCP

İletim Denetimi Protokolü. IP ağı üzerinden veri aktarmak için kullanılan, bağlantı tabanlı protokoldür. Güvenli ve sıralı veri aktarımı sağlar.

**UDP**

Kullanıcı Veri Paketi Protokolü Bir IP ağı üzerinden veri aktarımı için kullanılan bağlantısız bir protokoldür. Düşük ek yük nedeniyle UDP, video aktarımı için TCP'den daha verimlidir.

**unmanaged site**

BVMS'deki Cihaz Ağacı ögesi Dijital Video Kaydediciler gibi video ağ cihazları içerebilir. Bu cihazlar, sisteminizin Management Server'ı tarafından yönetilmez. Operator Client'in kullanıcısı isterse bir unmanaged site'daki cihazlara bağlanabilir.

**UTC**

Evrensel Saat Koordinatları

**Video Analytics**

Video analizi, bir kamera görüntüsünü kayıtlı kişi veya nesnelere karşılaştıran bir yazılım sürecidir. Bir eşleştirme durumunda, yazılım bir alarmı tetikler.

**video asıllık denetimi**

Kayıtlı videonun asıllığını gösteren durumu. Bu, kayıtlı video üzerinde oynama olmadığı anlamına gelir.

**Video kodlayıcı**

Örneğin, analog kameraların Bosch Video Yönetim Sistemi gibi dijital bir sisteme entegre edilmesi için, analog video akışını dijital video akışına çevirir. Bazı video kodlayıcılarda, flash bellek kartı, USB sabit disk gibi yerel veri depolama alanları olabilir veya video kodlayıcılar kendi video verilerini iSCSI cihazlarında depolayabilirler. IP kameralarda dahili video kodlayıcı bulunmaktadır.

**Video Streaming Gateway (VSG)**

Bosch kameraları, ONVIF kameraları, JPEG kameraları, RTSP video kodlayıcıları entegre etmeyi sağlayan sanal cihazdır.

**VRM**

Video Recording Manager. Ağdaki iSCSI cihazlarında ses verilerine ve meta verilere sahip videonun (MPEG-4 SH++, H.264 ve H.265) kaydedilmesini yöneten, Bosch Video Management System ile birlikte gelen yazılım paketidir. VRM, kaydedilen video ve ses verisinin geldiği kayıt kaynağı (kamera, video kodlayıcı vb.) bilgilerini ve ilgili iSCSI sürücülerinin bir listesini içeren bir veritabanına sahiptir. VRM, Bosch Video

Management System ağındaki bir bilgisayarda çalışan bir hizmet olarak kullanılır. VRM kendisi video verilerini kaydetmez ancak iSCSI cihazlarındaki depolama kapasitelerini video kodlayıcılara dağıtır, diğer yandan sistemde birden fazla iSCSI cihazı varsa bunlar arasında yük dengeleme işlemini gerçekleştirir. VRM, iSCSI'den Operator Client'lara doğru kayıttan izleme akışı gerçekleştirir.

**yer işareti**

Canlı veya kaydedilmiş videonun bir zaman aralığını kaydetmek için kullanılır. Bu daha ilerideki bir soruşturma için çeşitli sahneleri etiketleme imkanı tanır. Ayrıca soruşturma sonuçlarını bir yer işaretini dışarı aktararak diğer kullanıcılarla paylaşabilirsiniz.

**Yönetim Sunucusu**

BVMS sunucusu yönetim cihazları.

**Yük Devretme VRM'si**

BVMS ortamındaki bir yazılımdır. Arıza durumunda, atanmış Birincil VRM veya İkincil VRM görevini üstlenir.

**Zaman Cetveli**

Bosch Video Yönetim Sistemi kullanıcı arayüzünün bir parçasıdır. Seçilen kamera kayıtlarının grafiksel gösterimi olarak yatay şerit çizgiler gösterir. Zaman Cetveli, kayıtlı videolar arasında gezinmenizi sağlar.

## Dizin

### A

akıllı hareket arama	139
akış seçimi	49
alan	127
Alarm Görüntüleri penceresi	40
alarm haritası	57
alarm kamerası	
analog monitör	95
alarm kaydı	40
bul	69
NVR kayıtları	40
VRM kayıtları	40
alarm kaydı arama	69
alarm kaydı bulma	69
alarm sırası	120
alarmların otomatik gösterilmesi	22
anında kayıttan yürütme	43
anında oynatma	45
anında yeniden oynatma	45
araç çubuğu	44
arama	
Mantıksal Ağaç	38
asıllığı denetle	73
asıllığı doğrula	73
atla	
nokta	103

### B

bağlantı sorunları	52
bas konuş	46
başlat	
Operator Client	32
Bosch Intuikey klavye	
analog mod	114
dijital mod	109
Komut Modu	113
simgeler	113
Bosch Video Management System	
Çevrimiçi Yardım	7
bul	
metin verilerini	69, 89
bulma	
Günlük Kayıt Defteri girişleri	85
Kayıt Defteri girişleri	84, 90
Kayıt Defteri veri girişleri	85
Yardım'daki bilgiler	7
BVMS Export Player	65, 66, 75

### C

Canlı İzleme Modu	116, 138
canlı video	116, 135
CCTV klavyesi	106
çapraz kodlanan video	51, 92
çevrimdışı	33
çevrimiçi uygulama Yardımı	7
çıkış	
Operator Client	33
çok kanallı	42
çözme	103, 104, 105

### D

dışa aktar	
böl	76
dışa aktarılan videoyu içe aktar	81
dışa aktarma	
video	75
dışa aktarmayı böl	76
dışa katarma	
video	139
dijital klavye	106
dijital yaklaşım	62
dijital yaklaştırma	43
doğruluk	139
DWF dosyaları	
ilk görünüm	57

### E

ek veriler	
metin verileri	89
Enterprise System	15

### F

Forensic Search	82
-----------------	----

### G

geçiş	
panoramik görüntüleme modu	37
genel ayarlar	132
görüntü bölümü	43, 62
Görüntü paneli	36, 39, 44, 136
pencere içi PTZ	54
Görüntü penceresi	135
Görüntüle	62
görüntüleme	
ekranlar	35
gösterim	
ekranlar	35
günlük kayıt defteri	85, 87
Günlük Kayıt Defteri giriş verilerini arama	85

Günlük Kayıt Defteri girişlerini arama	85	kubbe kamera	55, 56
<b>H</b>		kullanıcı	
Hairline	139	kaldır	33
hareket için arama	139	sil	33
harita	135	kullanıcıyı kaldır	33
renkli cihaz simgesi	57	kullanıcıyı sil	33
yanıp sönen cihaz simgesi	57	kullanılan simgeler	124
harita görünüm penceresi	58	kurma	103, 104, 105
HD kamera	132	kurmaya zorla	105
hırsız alarm paneli	127	kurmayı zorla	103, 104
HTML dosyaları	135	<b>M</b>	
<b>I</b>		Management Server	12, 15
Intercom işlevi	46	Mantıksal Ağaç	
IntuiKey klavye	106	arama	38
içe aktar		manuel kayıt	23, 40
video verileri	81	Map-based tracking assistant	57, 58, 123
iki konumlu düğme	40	metin verileri bul	69, 89
ilk görünüm		metin verilerini ara	69, 89
DWF dosyaları	57	<b>N</b>	
<b>K</b>		nokta	
kamera ortamı	41	atla	103
kamera sıralı gösterimi	40, 41	NVR	12
otomatik	41	NVR kayıtları	
önceden yapılandırılmış	40	alarm kaydı	40
kamera turu	40	<b>O</b>	
kamerayı görüntüle	36	Operator Client	
kaydedilmiş videoyu bulma	69	başlat	32
Kayıt Defteri	84, 90	çık	33
Kayıt Defteri girişlerini arama	84, 90	otomatik açılır pencere alarmı	116, 123
kayıt kalitesi	40	otomatik alarm gösterilmesi davranışı	22
kayıt kaynağı	93, 136	otomatik sıralı gösterim	41
kayıttan izleme	118	önceden yapılandırılmış sıralı gösterim	40
kayıttan izleme denetimi		özel olay	139
duraklat	139	<b>P</b>	
en eski kayda atla	139	panoramik kamera	
en son kayda atla	139	görüntüleme modları	24, 37
ileri doğru oynat	139	panoramik kamera görüntüleme modları	24, 37
oynat	139	pencere içi PTZ	54, 137
tek kare geri	139	PTZ engelleme	48
tek kare ileri	139	PTZ kamera	54, 55, 56
Kayıttan İzleme Modu	118	PTZ kontrolü	138
KBD Universal XF klavye	106	engelleme	48
kısayollar	141	<b>R</b>	
kimlik denetimi	73	referans görüntüsü	48
Komut Modu	113	referans görüntüsünü güncelleme	48
koruma videosu	139	renk	139
		<b>S</b>	
		saat dilimi	10, 117, 121

seenekler	132	Yardıma erişme	7
ses	42, 46, 116	Yardıma yazdırma	8
Sesli dahili (Intercom) görüşme işlevi	46, 133	yarı küresel kamera	54
Sık Kullanılan	62	yeni ayarlar mevcut	33
sıralı gösterim	40, 41	yeni konfigürasyonu kabul et	33
simgeler		yeni konfigürasyonu kabul etme	33
Bosch Intuikey klavye	113	yeni konfigürasyonu reddet	33
simgeleri	124	yeniden boyutlandır	39
sistem gereksinimleri	12	yer işareti	61
Sürüm Notları	12	düzenle	61, 64, 135
şifre değışikliđi	33	ekle	63
şifre değıştirme	33	ekran	64
<b>T</b>		kaydet	63
tam ekran modu	44	yükle	64
TCP	52	yer işareti ekle	63
tek kare		yer işaretini düzenle	64
geriye	139	yer işaretini kaydet	63
ileri	139	yükle	
tüm ekran	44	video verileri	81
<b>U</b>		<b>Z</b>	
unmanaged site erişimi	84	zaman çizelgesi	118, 139
uygulama pencereleri	116	zaman dilimi	85, 87, 139
Uyumluluk Modu	23	zaman noktası	139
Uzak dışa aktarma	23	ZIP aktarımı	78
uzaktan dışa aktarma	75		
<b>V</b>			
VCA			
devre dışı bırak	45, 82		
etkinleştir	45, 82		
veri sayfası	12		
video			
arama	69		
dışa aktarma	75		
video asıllığı denetle	74		
video asıllığını doğrula	74		
video asıllık	74		
video kayıttan izleme	135		
video silme	139		
video verileri			
ie aktar	81		
yükle	81		
videoyu bulma	69		
videoyu kısıtla	71		
VRM kayıtları			
alarm kaydı	40		
<b>Y</b>			
yanıp sönen cihaz simgesi	57		
yardım	7, 8		











**Bosch Security Systems B.V.**

Torenallee 49

5617 BA Eindhoven

Hollanda

**[www.boschsecurity.com](http://www.boschsecurity.com)**

© Bosch Security Systems B.V., 2022

**Building solutions for a better life.**

202205091303