

BVMS

It Konfigūravimo instrukcija

Turinys

1	Žinyno naudojimas	14
1.1	Informacijos radimas	14
1.2	Žinyno spausdinimas	15
2	Įvadas	16
2.1	BVMS leidimai	17
2.2	BVMS licencijų aktyvavimo apžvalga	18
3	Sistemos apžvalga	20
3.1	Aparatinės įrangos reikalavimai	21
3.2	Programinės įrangos reikalavimai	21
3.3	Licencijų reikalavimai	21
4	Koncepcijos	22
4.1	BVMS dizaino koncepcijos	22
4.1.1	Sistema su vienu „Management Server“	22
4.1.2	Enterprise System	23
4.1.3	Server Lookup	24
4.1.4	Unmanaged site	25
4.2	Įrašymas	27
4.2.1	Automatinis tinklo papildymas (ANR)	27
4.2.2	Dvigubas / atsarginis įrašymas	28
4.2.3	VRM įrašymo režimai	29
4.2.4	VRM įrašymo šaltinių atkūrimas	32
4.2.5	Su saugykla susijusių įvykių apžvalga	37
4.3	Pavojaus signalų valdymas	37
4.4	ONVIF įvykių susiejimas	39
4.5	Atsijungimas dėl neaktyvumo	40
4.6	Nuo versijos nepriklausoma programa „Operator Client“	41
4.6.1	Darbas suderinamumo režimu	41
4.7	Panoraminės kameros žiūrėjimo režimai	41
4.7.1	360° panoraminė kamera – sumontuota ant grindų arba lubų	42
4.7.2	180° panoraminė kamera – sumontuota ant grindų arba lubų	44
4.7.3	360° panoraminė kamera – sumontuota ant sienos	45
4.7.4	180° panoraminė kamera – sumontuota ant sienos	46
4.7.5	Apkarpytas panoraminės kameros vaizdas	47
4.8	SSH tuneliavimas	48
4.9	Daugelio kelių naudojimas	48
5	Palaikoma aparatinė įranga	49
5.1	Aparatinės įrangos diegimas	50
5.2	Klaviatūros „KBD Universal XF“ diegimas	50
5.3	Klaviatūros „Bosch IntuiKey“ prijungimas prie BVMS	50
5.3.1	Klaviatūros „Bosch IntuiKey“ prijungimo scenarijai	51
5.3.2	Klaviatūros „Bosch IntuiKey“ prijungimas prie dekodavimo įrenginio	52
5.3.3	Klaviatūros „Bosch IntuiKey“ aparatinės programinės įrangos atnaujinimas	53
5.4	„Bosch Allegiant“ matricos prijungimas prie BVMS	54
5.4.1	„Bosch Allegiant“ prijungimo apžvalga	54
5.4.2	Valdymo kanalo konfigūravimas	56
5.4.3	„Bosch Allegiant Satellite System“ koncepcija	58
5.5	„Allegiant“ CCL komandos, palaikomos BVMS	59
6	Naudokite naujausią programinę įrangą	61

7	Darbo pradžia	62
7.1	Programinės įrangos modulių diegimas	62
7.2	„Config Wizard“ naudojimas	62
7.3	„Configuration Client“ paleidimas	69
7.4	„Configuration Client“ kalbos konfigūravimas	70
7.5	„Operator Client“ kalbos konfigūravimas	70
7.6	Įrenginių nuskaitymas	71
7.7	Prieiga prie sistemos	71
7.8	„Server Lookup“ naudojimas	71
7.9	Programinės įrangos licencijų aktyvavimas	72
7.9.1	„License Manager“ dialogo langas (įrankių meniu)	72
7.9.2	Dialogo langas „Add license“	73
7.9.3	Dialogo langas „License Inspector“ (meniu „Tools“)	74
7.10	BVMS priežiūra	74
7.11	Įrenginio keitimas	75
7.11.1	MS / EMS keitimas	75
7.11.2	VRM pakeitimas	76
7.11.3	Kodavimo arba dekodavimo įrenginio keitimas	77
7.11.4	„Operator Client“ keitimas	80
7.11.5	Baigiamosios patikros	80
7.11.6	„Divar IP 3000“ / „Divar IP 7000“ atkūrimas	80
7.12	Laiko sinchronizavimo konfigūravimas	80
7.13	Kodavimo įrenginio laikmenos konfigūravimas	80
8	„Enterprise System“ kūrimas	82
8.1	„Enterprise System“ serverių sąrašo konfigūravimas	82
8.2	„Enterprise User Group“ kūrimas	83
8.3	„Enterprise Account“ kūrimas	83
8.4	Prieigos raktu pagrįstas autentifikavimas	84
9	Komandų scenarijų konfigūravimas	86
9.1	Komandų scenarijų valdymas	86
9.2	Konfigūravimas, kad komandų scenarijus būtų paleistas automatiškai	87
9.3	Komandų scenarijaus importavimas	87
9.4	Komandų scenarijaus eksportavimas	87
9.5	Paleidžiant vykdomo komandų scenarijaus konfigūravimas (nustatymų puslapis)	88
10	Konfigūracijos duomenų tvarkymas	89
10.1	Veikiančios konfigūracijos aktyvavimas	89
10.2	Konfigūracijos aktyvavimas	90
10.3	Konfigūracijos duomenų eksportavimas	90
10.4	Konfigūracijos duomenų importavimas	91
10.5	Konfigūracijos duomenų eksportavimas į OPC	91
10.6	Kodavimo / dekodavimo įrenginių būsenos tikrinimas	92
10.7	SNMP stebėjimo konfigūravimas	92
10.8	Ataskaitos kūrimas	92
11	Konfigūracijos pavyzdžiai	94
11.1	„Bosch“ ATM/POS tilto pridėjimas	94
11.2	„Bosch Allegiant“ įvesties pavojaus signalo pridėjimas	95
11.3	2 „Dinion IP“ kamerų su VRM įrašymu pridėjimas ir konfigūravimas	95
12	Visuotiniai „Configuration Client“ langai	97
12.1	Konfigūravimo langas	97

12.2	Meniu komandos	98
12.3	Dialogo langas „Activation Manager“ (meniu „System“)	100
12.4	Dialogo langas „Activate Configuration“ (meniu „System“)	101
12.5	Dialogo langas „Initial Device Scan“ (meniu „Hardware“)	101
12.6	Dialogo langas „Protect Devices with Global Default Password“ (meniu „Hardware“)	101
12.7	Dialogo langas „Protect iSCSI storages with CHAP password“ (meniu „Hardware“)	102
12.8	Dialogo langas „Change device passwords“ (meniu „Hardware“)	103
12.9	Dialogo langas „Įrenginio aparatinės programinės įrangos atnaujinimas“ (aparatinės įrangos meniu)	104
12.10	Dialogo langas „Change device IP and network settings“ (meniu „Hardware“)	105
12.11	Dialogo langas „Device Monitor“ (meniu „Hardware“)	106
12.12	Dialogo langas „Command Script Editor“ (Komandų scenarijų rengyklė) (meniu „Tools“ (Įrankiai))	107
12.13	Dialogo langas „Resource Manager“ (Išteklių tvarkytuvė) (meniu „Tools“ (Įrankiai))	107
12.14	Dialogo langas „Sequence Builder“ (Sekų daryklė) (meniu „Tools“ (Įrankiai))	107
12.15	„License Manager“ dialogo langas (įrankių meniu)	107
12.15.1	Dialogo langas „Add license“	108
12.16	Dialogo langas „License Inspector“ (meniu „Tools“)	108
12.17	Dialogo langas „Workstation monitoring“ (Darbo stoties stebėjimas) (meniu „Tools“ (Įrankiai))	109
12.18	Ataskaitų dialogo langai (meniu „Reports“)	109
12.18.1	Dialogo langas „Recording Schedules“	109
12.18.2	Dialogo langas „Scheduled Recording Settings“	109
12.18.3	Dialogo langas „Task Schedules“	109
12.18.4	Dialogo langas „Cameras and Recording Parameters“	109
12.18.5	Dialogo langas „Stream Quality Settings“	109
12.18.6	Dialogo langas „Event Settings“	110
12.18.7	Dialogo langas „Compound Event Settings“	110
12.18.8	Dialogo langas „Alarm Settings“	110
12.18.9	Dialogo langas „Configured Users“	110
12.18.10	Dialogo langas „User Groups and Accounts“	110
12.18.11	Dialogo langas „Device Permissions“	110
12.18.12	Dialogo langas „Operating Permissions“	110
12.18.13	Dialogo langas „Configuration Permissions“	110
12.18.14	Dialogo langas „User Group Permissions“	110
12.18.15	Dialogo langas „Security Settings“	110
12.18.16	Dialogo langas „Application permissions“ (Programų leidimai)	111
12.18.17	Dialogo langas „Bypassed devices“	111
12.19	Dialogo langas „Alarm Settings“ (meniu „Settings“)	111
12.20	Dialogo langas „SNMP Settings“ (meniu „Settings“)	111
12.21	Dialogo langas „LDAP Server Settings“ (meniu „Settings“)	112
12.21.1	LDAP grupės susiejimas	113
12.22	Dialogo langas „Define LDAP user group order“ (meniu „Settings“)	114
12.23	Dialogo langas „Access token settings“ (meniu „Settings“)	114
12.24	Dialogo langas „Trusted certificate settings“ (meniu „Settings“)	116
12.25	Dialogo langas „Options“ (meniu „Settings“)	116
13	Puslapis „Devices“	119
13.1	Įrenginių būsenų ir galimybių atnaujinimas	119
13.2	IP įrenginių slaptažodžio keitimas	120
13.3	Įrenginio pridėjimas	120
13.4	Serverių sąrašo / adresų knygos puslapis	123

13.4.1	Dialogo langas „Add Server“	124
13.4.2	„Server Lookup“ konfigūravimas	124
13.4.3	Serverių sąrašo konfigūravimas	124
13.4.4	Serverių sąrašo eksportavimas	125
13.4.5	Serverių sąrašo importavimas	125
13.5	Puslapis „DVR“ (skaitmeninis vaizdo įrašymo įrenginys)	125
13.5.1	DVR įrenginiai	126
13.5.2	DVR įrenginio pridėjimas nuskaitant	127
13.5.3	Dialogo langas „Add DVR“	127
13.5.4	Skirtukas „Settings“	127
13.5.5	Skirtukas „Cameras“	128
13.5.6	Skirtukas „Inputs“	128
13.5.7	Skirtukas „Relays“	128
13.5.8	DVR integracijos konfigūravimas	128
13.6	Puslapis „Matrix Switches“	129
13.6.1	„Bosch Allegiant“ įrenginio pridėjimas	129
13.6.2	„Bosch Allegiant“ įrenginio konfigūravimas	129
13.6.3	Puslapis „Outputs“	130
13.6.4	Puslapis „Inputs“	130
13.6.5	Puslapis „Connection“	131
13.6.6	Puslapis „Cameras“	131
13.7	Puslapis „Workstation“	131
13.7.1	Darbo stoties pridėjimas rankiniu būdu	132
13.7.2	Klaviatūros „Bosch IntuiKey“ konfigūravimas (nustatymų puslapis) (darbo stotis)	132
13.7.3	„Forensic Search“ įjungimas darbo stotyje (nustatymų puslapis)	132
13.7.4	Paleidžiant vykdomo komandų scenarijaus konfigūravimas (nustatymų puslapis)	133
13.7.5	Puslapis „Settings“	133
13.7.6	Darbo stoties tinklo adreso keitimas	135
13.8	Puslapis „Decoders“	135
13.8.1	Kodavimo / dekodavimo įrenginio pridėjimas rankiniu būdu	135
13.8.2	Dialogo langas „Edit Encoder“ / „Edit Decoder“	136
13.8.3	Kodavimo / dekodavimo įrenginio slaptažodžio keitimas („Change password“ / „Enter password“)	138
13.8.4	Dekodavimo įrenginio profilis	139
13.8.5	Monitoriaus ekranas	139
13.8.6	Klaviatūros „Bosch IntuiKey“ konfigūravimas (dekodavimo įrenginys)	139
13.8.7	Dekodavimo įrenginio konfigūravimas naudoti su klaviatūra „Bosch IntuiKey“	140
13.8.8	Dekodavimo įrenginio logotipo ištrynimasis	140
13.9	Puslapis „Monitor groups“	140
13.9.1	Monitorių grupės pridėjimas rankiniu būdu	141
13.9.2	Monitorių grupės konfigūravimas	141
13.10	Puslapis „Communication Devices“	142
13.10.1	El. pašto / SMTP serverio pridėjimas	142
13.10.2	Puslapis „SMTP serveris“	142
13.10.3	Ryšio įrenginio konfigūravimas	143
13.10.4	Dialogo langas „Send Test E-mail“	143
13.11	Puslapis „ATM/POS“	144
13.11.1	„Bosch“ ATM/POS tilto pridėjimas rankiniu būdu	144
13.11.2	Puslapis „ATM/POS-Bridge page“	145

13.11.3	Išorinio įrenginio konfigūravimas	145
13.11.4	Puslapis „DTP Settings“	145
13.11.5	Puslapis „ATM Settings“	146
13.11.6	Puslapis „Inputs“	146
13.12	Foje kortelių skaitytuvai	146
13.12.1	Dialogo langas „Add Foyer Card Reader“	147
13.12.2	Foje kortelių skaitytuvo puslapio nustatymai	147
13.13	Puslapis „Virtual Inputs“	148
13.13.1	Virtualiųjų įvesčių pridėjimas rankiniu būdu	148
13.14	Puslapis „SNMP“	148
13.14.1	SNMP pridėjimas rankiniu būdu	149
13.14.2	SNMP gaudyklės gaviklio konfigūravimas (SNMP gaudyklės gaviklio puslapis)	149
13.14.3	Dialogo langas „SNMP Trap Logger“	150
13.15	Puslapis „Assign Keyboard“	150
13.16	Puslapis „I/O Modules“	152
13.16.1	Įvesties / išvesties modulio pridėjimas rankiniu būdu	152
13.16.2	Įvesties / išvesties modulio konfigūravimas	152
13.16.3	Puslapis ADAM	153
13.16.4	Puslapis „Inputs“	153
13.16.5	Puslapis „Relays“	153
13.17	Puslapis „Allegiant CCL Emulation“	153
13.17.1	„Allegiant“ CCL emuliacijos pridėjimas rankiniu būdu	154
13.17.2	„Allegiant“ CCL komandos	154
13.17.3	„Allegiant“ CCL emuliacijos konfigūravimas	154
13.18	Puslapis „Mobile Video Service“	155
13.18.1	„Mobile Video Service“	155
13.18.2	„Mobile Video Service“ pridėjimas rankiniu būdu	155
13.19	Puslapis „Intrusion panels“	156
13.19.1	Apsaugos nuo įsilaužimo centralės pridėjimas rankiniu būdu	156
13.19.2	Puslapis „Settings“	157
13.20	Puslapis „Access control systems“	157
13.20.1	Prieigos kontrolės sistemos pridėjimas	157
13.20.2	Prieigos kontrolės sistemos redagavimas	158
13.20.3	Puslapis „Settings“	158
13.21	Puslapis „Video analytics“	158
13.21.1	Puslapis „Video Analytics Settings“	158
13.21.2	Vaizdo analizės įrenginio pridėjimas	159
13.21.3	Puslapis „Person Identification devices“	159
13.21.4	„Person Identification device“ (PID) pridėjimas	160
13.21.5	Puslapis „PID“	160
13.21.6	Prieigos prie PID atkūrimas įvykus BVMS centrinio serverio gedimui	161
13.21.7	Kamerų pridėjimas prie „Person Identification device“ (PID)	161
13.21.8	„Person Identification“ pavojaus signalų kameros parametrų konfigūravimas	162
13.21.9	Asmenų grupių konfigūravimas	162
13.21.10	LPR įrenginio pridėjimas	163
13.22	Puslapis „VRM Devices“	164
13.22.1	VRM įrenginių pridėjimas nuskaitant	165
13.22.2	Pirminio arba antrinio VRM pridėjimas rankiniu būdu	166
13.22.3	VRM įrenginio redagavimas	167

13.22.4	Puslapis „VRM Settings“	168
13.22.5	Puslapis „SNMP“	168
13.22.6	Puslapis „Accounts“	168
13.22.7	Puslapis „Advanced“	168
13.22.8	VRM įrašymo šifravimas	169
13.22.9	VRM įrenginio slaptažodžio keitimas	170
13.22.10	VRM telkinio pridėjimas	170
13.22.11	Atsarginio VRM pridėjimas rankiniu būdu	170
13.22.12	Veidrodinio VRM pridėjimas rankiniu būdu	171
13.22.13	Kodavimo įrenginių pridėjimas nuskaitant	172
13.22.14	VSG įrenginių pridėjimas nuskaitant	173
13.22.15	BVMS konfigūracijos sinchronizavimas	173
13.22.16	Konfigūracijos importavimas iš VRM	173
13.23	Puslapis „Pool“	174
13.23.1	Automatinio įrašymo režimo konfigūravimas telkinyje	175
13.23.2	Kodavimo / dekodavimo įrenginio pridėjimas rankiniu būdu	176
13.23.3	iSCSI įrenginio pridėjimas rankiniu būdu	177
13.23.4	„Video Streaming Gateway“ pridėjimas rankiniu būdu	178
13.23.5	„DSA E-Series“ iSCSI įrenginio pridėjimas rankiniu būdu	179
13.23.6	Kodavimo įrenginių pridėjimas nuskaitant	181
13.23.7	VSG įrenginių pridėjimas nuskaitant	182
13.23.8	Dvigubo įrašymo konfigūravimas įrenginių medyje	182
13.24	Puslapis „Bosch Encoder / Decoder“	183
13.25	Puslapis iSCSI įrenginiai“	183
13.25.1	iSCSI saugyklos telkinys	183
13.25.2	iSCSI įrenginio pridėjimas rankiniu būdu	184
13.25.3	„DSA E-Series“ iSCSI įrenginio pridėjimas rankiniu būdu	185
13.25.4	iSCSI įrenginio konfigūravimas	187
13.25.5	Puslapis „Basic Configuration“	188
13.25.6	Dialogo langas „Load Balancing“	189
13.25.7	iSCSI sistemos perkėlimas į kitą telkinį („Change pool...“)	190
13.25.8	Puslapis „LUN“	190
13.25.9	LUN pridėjimas	191
13.25.10	LUN formatavimas	192
13.25.11	Dialogo langas „iqn-Mapper“	192
13.26	Puslapis „Video Streaming Gateway device“	192
13.26.1	„Video Streaming Gateway“ pridėjimas rankiniu būdu	193
13.26.2	„Video Streaming Gateway“ redagavimas	194
13.26.3	Kameros pridėjimas prie VSG	195
13.26.4	Dialogo langas „Add Bosch Encoder“	196
13.26.5	Dialogo langas „Add ONVIF Encoder“	197
13.26.6	Dialogo langas „Add JPEG Camera“	198
13.26.7	Dialogo langas „Add RTSP Encoder“	199
13.26.8	VSG perkėlimas į kitą telkinį („Change pool“)	200
13.26.9	„Multicast“ konfigūravimas (skirtukas „Multicast“)	200
13.26.10	Registravimo žurnalo konfigūravimas (skirtukas „Advanced“)	201
13.26.11	„ONVIF Camera Event Driver Tool“ paleidimas iš „Configuration Client“ aplinkos	202
13.27	Puslapis „Live Only“	202
13.27.1	Tik tiesioginio vaizdo įrenginių pridėjimas nuskaitant	202

13.27.2	Kodavimo / dekodavimo įrenginio pridėjimas rankiniu būdu	203
13.27.3	Dekodavimo įrenginio paskirties slaptažodžio pateikimas („Authenticate...“)	204
13.28	Puslapis „Local Storage“	204
13.29	Puslapis „Unmanaged Site“	205
13.29.1	„Unmanaged site“ pridėjimas rankiniu būdu	205
13.29.2	„Unmanaged site“ importavimas	206
13.29.3	Puslapis „Unmanaged Site“	206
13.29.4	„Unmanaged“ tinklo įrenginio pridėjimas	206
13.29.5	Laiko juostos konfigūravimas	207
14	Puslapis „Bosch Encoder / Decoder / Camera“	208
14.1	Kodavimo įrenginio pridėjimas prie VRM telkinio	210
14.2	Tik tiesioginio vaizdo kodavimo įrenginio pridėjimas	210
14.3	Vietinės saugyklos kodavimo įrenginio pridėjimas	210
14.4	Vienos rezervuotos vietos kameros pridėjimas	210
14.5	Kodavimo įrenginio redagavimas	211
14.5.1	Tiesioginio vaizdo šifravimas (redaguoti kodavimo įrenginį)	211
14.5.2	Įrenginio galimybių atnaujinimas („Edit Encoder“)	211
14.5.3	Dialogo langas „Edit Encoder“ / „Edit Decoder“	212
14.6	Autentiškumo tikrinimo valdymas	213
14.6.1	Autentiškumo patikrinimas	214
14.6.2	Autentifikavimo konfigūravimas	215
14.6.3	Sertifikato įkėlimas	215
14.6.4	Sertifikato atsisiuntimas	216
14.6.5	Sertifikato diegimas darbo stotyje	216
14.7	Dekodavimo įrenginio paskirties slaptažodžio pateikimas („Authenticate...“)	216
14.8	Kodavimo / dekodavimo įrenginio slaptažodžio keitimas („Change password“ / „Enter password“)	217
14.9	Kodavimo įrenginio perkėlimas į kitą telkinį („Change Pool“)	218
14.10	Įrašų atkūrimas iš pakeisto kodavimo įrenginio (susieti su ankstesnio įrenginio įrašais)	218
14.11	Kodavimo / dekodavimo įrenginių konfigūravimas	219
14.11.1	Kodavimo įrenginio laikmenos konfigūravimas	219
14.11.2	Kelių kodavimo / dekodavimo įrenginių konfigūravimas	220
14.11.3	Atsarginio įrašymo režimo konfigūravimas kodavimo įrenginyje	221
14.11.4	Puslapis „Recording Management“	222
14.11.5	Puslapis „Recording preferences“	222
14.12	„Multicast“ konfigūravimas	223
15	Puslapis „ONVIF“	225
15.1	Tik tiesioginio vaizdo ONVIF įrenginio pridėjimas nuskaitant	225
15.2	Puslapis „ONVIF Encoder“	225
15.3	Puslapis „ONVIF Encoder Events“	226
15.3.1	ONVIF profilio pridėjimas ir pašalinimas	228
15.3.2	ONVIF susiejimų lentelės failo eksportavimas	229
15.3.3	ONVIF susiejimų lentelės failo importavimas	229
15.3.4	ONVIF susiejimų lentelės konfigūravimas	230
15.4	Puslapis „ONVIF Configuration“	232
15.4.1	Prieiga prie įrenginių	232
15.4.2	Data / laikas	233
15.4.3	Naudotojų valdymas	233
15.4.4	Puslapis „Video Encoder Profile“	234

15.4.5	Garso kodavimo įrenginio profilis	236
15.4.6	Bendrieji vaizdo apdorojimo duomenys	237
15.4.7	Foninio apšvietimo kompensavimas	237
15.4.8	Ekspozicija	238
15.4.9	Fokusavimas	239
15.4.10	Platus dinaminis diapazonas	240
15.4.11	Baltos spalvos balansas	240
15.4.12	Prieiga prie tinklo	241
15.4.13	Aprėptys	243
15.4.14	Relės	244
15.5	Puslapis „ONVIF Event Source“	244
15.6	ONVIF profilio priskyrimas	245
16	Puslapis „Maps and Structure“	247
17	Žemėlapių ir loginio medžio konfigūravimas	249
17.1	Loginio medžio konfigūravimas	249
17.2	Įrenginio pridėjimas loginiame medyje	250
17.3	Medžio elemento pašalinimas	250
17.4	Išteklių failų tvarkymas	251
17.4.1	Dialogo langas „Resource Manager“	252
17.4.2	Dialogo langas „Select Resource“	253
17.5	Dokumento pridėjimas	253
17.5.1	Dialogo langas „Add URL“	253
17.6	Dialogo langas „Link to External Application“	254
17.7	Komandų scenarijaus pridėjimas	254
17.8	Kamerų sekos pridėjimas	254
17.8.1	Dialogo langas „Sequence Builder“	255
17.9	Iš anksto sukonfigūruotų kamerų sekų valdymas	256
17.9.1	Dialogo langas „Add Sequence“	257
17.9.2	Dialogo langas „Add Sequence Step“	257
17.10	Aplanko pridėjimas	257
17.11	Žemėlapių pridėjimas	257
17.12	Nuorodos į kitą žemėlapi pridėjimas	258
17.12.1	Dialogo langas „Select Map for Link“	258
17.13	Žemėlapių priskyrimas aplankui	258
17.14	Įrenginių valdymas objekto žemėlapyje	259
17.15	Globaliojo žemėlapi ir žemėlapi peržiūros sričių konfigūravimas	260
17.15.1	Globaliojo žemėlapi konfigūravimas	260
17.15.2	Kamerų konfigūravimas globaliajame žemėlapyje	261
17.15.3	Žemėlapių pridėjimas globaliajame žemėlapyje	262
17.16	Žemėlapi peržiūros srities pridėjimas	263
17.17	„Map-based tracking assistant“ įjungimas	264
17.18	Gedimo relės pridėjimas	264
17.18.1	Dialogo langas „Malfunction Relay“	265
17.19	Įrenginių apėjimo konfigūravimas	265
18	Puslapis „Schedules“	267
18.1	Puslapis „Recording Schedules“	267
18.2	Puslapis „Task Schedules“	267
19	Tvarkaraščių konfigūravimas	269
19.1	Įrašymo tvarkaraščio konfigūravimas	269

19.2	Užduočių tvarkaraščio pridėjimas	270
19.3	Standartinio užduočių tvarkaraščio konfigūravimas	270
19.4	Pasikartojančio užduočių tvarkaraščio konfigūravimas	270
19.5	Užduočių tvarkaraščio pašalinimas	271
19.6	Švenčių ir išimčių dienų pridėjimas	271
19.7	Švenčių ir išimčių dienų pašalinimas	272
19.8	Tvarkaraščio pervardijimas	272
20	Puslapis „Cameras and Recording“	273
20.1	Puslapis „Cameras“	273
20.2	Įrašymo nustatymų puslapiai	277
21	Kamerų ir įrašymo nustatymų konfigūravimas	278
21.1	Kopijavimas ir įklijavimas lentelėse	278
21.2	Kamerų lentelės eksportavimas	279
21.3	Srauto kokybės nustatymų konfigūravimas	280
21.3.1	Dialogo langas „Stream Quality Settings“	280
21.4	Kameros ypatybių konfigūravimas	283
21.5	Įrašymo nustatymų konfigūravimas (tik VRM ir vietinė saugykla)	283
21.6	Dialogo langas „Scheduled Recording Settings“ (tik VRM ir vietinė saugykla)	284
21.7	PTZ prievado nustatymų konfigūravimas	287
21.8	Iš anksto nustatytų padėčių ir pagalbinių komandų konfigūravimas	287
21.9	Dialogo langas „Predefined positions and AUX commands“	288
21.10	ROI funkcijos konfigūravimas	289
21.11	ANR funkcijos konfigūravimas	289
21.12	Dvigubo įrašymo konfigūravimas kamerų lentelėje	290
21.13	„Video Streaming Gateway“ (VSG) valdymas	290
21.13.1	ONVIF profilio priskyrimas	290
22	Puslapis „Events“	292
22.1	Skirtukas „Debounce Settings“	293
22.2	Išplėstinio žemėlapių rodymo nustatymų skirtukas	293
22.3	Įvykio konfigūravimo nustatymų skirtukas	294
22.4	Dialogo langas „Command Script Editor“	294
22.5	Dialogo langas „Create Compound Event / Edit Compound Event“	295
22.6	Dialogo langas „Select Script Language“	295
22.7	Dialogo langas „Edit Priorities of Event Type“	296
22.8	Dialogo langas „Select Devices“	296
22.9	Dialogo langas „Text Data Recording“.	296
23	Puslapis „Alarms“	297
23.1	Dialogo langas „Alarm Settings“	298
23.2	Dialogo langas „Select Image Pane Content“	299
23.3	Dialogo langas „Select Image Pane Content (MG)“	300
23.4	Dialogo langas „Alarm Options“	300
23.5	Dialogo langas „Select Resource“	304
24	Įvykių ir pavojaus signalų konfigūravimas	305
24.1	Kopijavimas ir įklijavimas lentelėse	306
24.2	Lentelės eilutės pašalinimas	306
24.3	Išteklių failų tvarkymas	306
24.4	Įvykio konfigūravimas	306
24.5	Įvykio kopijos kūrimas	306
24.6	Naudotojo įvykių registravimas	307

24.7	Naudotojo įvykių mygtukų konfigūravimas	307
24.8	Sudėtinio įvykio kūrimas	308
24.9	Sudėtinio įvykio redagavimas	309
24.10	Pavojaus signalo konfigūravimas	309
24.11	Visų pavojaus signalų nustatymų konfigūravimas	310
24.12	Trukmės prieš pavojaus signalą ir po jo konfigūravimas	310
24.13	Pavojaus signalo įrašymo su teksto duomenimis suaktyvinamas	311
24.14	Teksto duomenų pridėjimas prie nepertraukiamo įrašymo	311
24.15	Pavojaus signalo įrašo apsauga	311
24.16	Mirksinčių aktyviųjų sričių konfigūravimas	312
24.17	Prieigos kontrolės sistemų įvykiai ir pavojaus signalai	313
24.18	„Person Identification“ įvykiai ir pavojaus signalai	313
25	Puslapis „User Groups“	315
25.1	Puslapis „User Group Properties“	317
25.2	Puslapis „User Properties“	317
25.3	Puslapis „Logon Pair Properties“	319
25.4	Puslapis „Camera Permissions“	319
25.5	Puslapis „Control Priorities“	320
25.6	Dialogo langas „Copy User Group Permissions“	321
25.7	Puslapis „Decoder Permissions“	321
25.8	Puslapis „Events and Alarms“	322
25.9	Puslapis „Credentials“	322
25.10	Puslapis „Logical Tree“	323
25.11	Puslapis „Operator Features“	323
25.12	Puslapis „Priorities“	326
25.13	Puslapis „User Interface“	327
25.14	Puslapis „Server Access“	328
25.15	Puslapis „Configuration Permissions“	329
25.16	Puslapis „User Group Permissions“	330
25.17	Puslapis „Account policies“	330
25.17.1	„Operator Client“ atjungties režimas	332
25.18	Puslapis „Permissions for logon per application type“ (Prisijungimo leidimai pagal programos tipą)	335
25.19	Grėsmių valdymo nustatymų puslapis	335
26	Naudotojų, leidimų ir „Enterprise“ prieigos konfigūravimas	337
26.1	Grupės arba paskyros kūrimas	338
26.1.1	Standartinės naudotojų grupės kūrimas	338
26.1.2	„Enterprise User Group“ kūrimas	339
26.1.3	„Enterprise Account“ kūrimas	339
26.2	Naudotojo kūrimas	340
26.3	Dvigubo autorizavimo grupės kūrimas	341
26.4	Prisijungimo poros pridėjimas prie dvigubo autorizavimo grupės	341
26.5	Administratorių grupės konfigūravimas	342
26.6	Susietos LDAP grupės pasirinkimas	343
26.7	Naudotojo prisijungimo leidimo planavimas	343
26.8	Veiklos leidimų konfigūravimas	343
26.9	Įrenginio leidimų konfigūravimas	344
26.10	Įvairių prioritetų konfigūravimas	344
26.11	Naudotojų grupės leidimų kopijavimas	345

27	Vaizdu pagrįsto gaisro pavojaus signalo aptikimo konfigūravimas	346
27.1	Gaisro aptikimo kameros konfigūravimas	346
27.2	Kodavimo įrenginio pridėjimas prie VRM telkinio	347
27.3	Kodavimo įrenginių pridėjimas nuskaitant	347
27.4	Tik tiesioginio vaizdo įrenginių pridėjimas nuskaitant	347
27.5	Vietinės saugyklos kodavimo įrenginių pridėjimas nuskaitant	348
27.6	Gaisro įvykio konfigūravimas	348
27.7	Gaisro pavojaus signalo konfigūravimas	349
28	Prie prijungimo įrenginio VIDEOJET 7000 prijungtos MIC IP 7000 konfigūravimas	350
29	Problemų sprendimas	351
29.1	Norimos kalbos konfigūravimas „Windows“	352
29.2	Ryšio su klaviatūra „Bosch IntuiKey“ atkūrimas	353
29.3	„Allegiant“ kamerų skaičiaus sumažinimas	353
29.4	Naudojami prievadai	353
29.5	ONVIF įvykių registravimo įjungimas	361
	Terminų žodynas	363
	Rodyklė	372

1 Žinyno naudojimas



Pastaba!

Kai kurių šiame dokumente aprašomų funkcijų nėra sistemoje „BVMS Viewer“.
Išsamesnės informacijos apie įvairius BVMS leidimus ieškokite svetainėje www.boschsecurity.com ir BVMS trumpajame pasirinkimo vadove: [BVMS trumpasis pasirinkimo vadovas](#).

Norėdami sužinoti daugiau apie tai, kaip ką nors padaryti BVMS, atidarykite internetinį žinyną vienu iš toliau nurodytų būdų.

Norėdami naudoti turinį, rodyklę arba paiešką:

- ▶ Meniu **Help** spustelėkite **Display Help**. Naršykite naudodami mygtukus ir nuorodas.

Norėdami gauti pagalbos lange arba dialogo lange:

- ▶ Įrankių juostoje spustelėkite  .
ARBA
- ▶ Paspauskite F1, kad gautumėte pagalbos bet kuriame programos lange arba dialogo lange.

1.1 Informacijos radimas

Informacijos žinyne galite rasti keliais būdais.

Norėdami rasti informacijos internetiniame žinyne:

1. Meniu **Help** spustelėkite **Help**.
2. Jei kairiosios srities nematote, spustelėkite mygtuką **Rodyti**.
3. Žinyno lange atlikite toliau nurodytus veiksmus.

Spustelėkite:	Norėdami:
Turinys	Rodyti internetinio žinyno turinį. Spustelėkite kiekvieną knygą, kad būtų parodyti puslapiai, kuriuose pateikiamos nuorodos į temas, ir spustelėkite kiekvieną puslapį, kad dešiniojoje srityje būtų parodyta atitinkama tema.
Rodyklė	Ieškoti konkrečių žodžių ar frazių arba pasirinkti iš rodyklės raktinių žodžių sąrašo. Dukart spustelėkite raktinį žodį, kad dešiniojoje srityje būtų parodyta atitinkama tema.
Paieška	Rasti žodžius arba frazes savo temų turinyje. Teksto lauke įveskite žodį arba frazę, paspauskite ENTER ir temų sąrašė pasirinkite norimą temą.

Naudotojo sąsajos tekstas pažymėtas **paryškintai**.

- ▶ Rodyklė nurodo spustelėti pabrauktą tekstą arba spustelėti elementą programoje.

Susijusios temos

- ▶ Spustelėkite, kad būtų parodyta tema su informacija apie šiuo metu naudojamą programos langą. Šioje temoje pateikiama informacija apie programos lango valdiklius.
Koncepcijos, puslapis 22 suteikia bendrosios informacijos tam tikromis temomis.



Pastaba!

Šis simbolis nurodo galimą turto sugadinimo arba duomenų praradimo riziką.

1.2 Žinyno spausdinimas

Naudodami internetinį žinyną galite spausdinti temas ir informaciją tiesiai iš naršyklės lango.

Norėdami spausdinti žinyno temą:

1. Dešiniuoju pelės klavišu spustelėkite dešiniojoje srityje ir pasirinkite **Spausdinti**.
Atidaromas dialogo langas **Spausdinti**.
2. Spustelėkite **Spausdinti**.
⇒ Tema spausdinama nurodytu spausdintuvu.

2 Įvadas

Spustelėkite nuorodą, kad gautumėte informacijos apie atvirosios programinės įrangos licencijas, kurias naudoja BVMS ir mobilioji programa:

<http://www.boschsecurity.com/oss/>



Apima vieną ar daugiau patentų, išvardytų adresu patentlist.hevcadvance.com.

Šis vadovas padės atlikti pagrindinius BVMS konfigūravimo veiksmus.

Jei reikia daugiau pagalbos ir išsamių instrukcijų, skaitykite konfigūracijos vadovą arba naudokite internetinį žinyną.

BVMS

BVMS sujungia skaitmeninį vaizdą, garsą ir duomenis bet kuriame IP tinkle.

Sistemą sudaro toliau išvardyti programinės įrangos moduliai.

- Management Server
- VRM įrašymas („Video Recording Manager“)
- „Operator Client“
- Configuration Client

Norėdami sukurti veikiančią sistemą, turite atlikti toliau nurodytas užduotis.

- Įdiegti paslaugas („Management Server“ ir VRM)
- Įdiegti „Operator Client“ ir „Configuration Client“
- Prisijungti prie tinklo
- Prijungti įrenginius prie tinklo
- Pagrindinė konfigūracija:
 - Pridėkite įrenginius (pvz., nuskaitydami įrenginius)
 - Sukurkite loginę struktūrą
 - Sukonfigūruokite tvarkaraščius, kameras, įvykius ir pavojaus signalus
 - Sukonfigūruokite naudotojų grupes

BVMS Export Player

„BVMS Export Player“ rodo eksportuotus įrašus.

BVMS Viewer

„BVMS Viewer“ yra IP vaizdo apsaugos programa, skirta tiesiogiai stebėti vaizdą ir atkurti vaizdo įrašus iš prie „Bosch“ tinklo prijungtų kamerų ir įrašymo įrenginių. Programinės įrangos paketą sudaro „Operator Client“, leidžianti tiesiogini stebėti vaizdą ir atkurti vaizdo įrašus, ir „Configuration Client“. „BVMS Viewer“ palaiko dabartinę „Bosch“ IP vaizdo produktų gamą ir senesnius „Bosch“ vaizdo įrenginius.

Spustelėkite nuorodą, kad gautumėte informacijos apie atvirosios programinės įrangos licencijas, kurias naudoja „BVMS Viewer“:

<http://www.boschsecurity.com/oss>.

BVMS Configuration Client

„BVMS Configuration Client“ siūloma pradėti nuo įrenginių konfigūravimo, paskui atlikti loginio medžio konfigūravimą. Atlikus šiuos du veiksmus, atitinkamuose puslapiuose galima konfigūruoti įrenginių tvarkaraščius, įrašus, įvykius ir pavojaus signalus. Paskutinis veiksmas – naudotojų grupių puslapyje sukonfigūruoti naudotojų grupes. Sukonfigūravus visus puslapius iš kairės į dešinę, konfigūravimas baigiamas ir operatorius gali pradėti naudotis „Operator Client“.

Sukonfigūravę kiekvieną puslapį, išsaugokite konfigūraciją spustelėdami  įrankių meniu.

Kad keitimai būtų matomi „BVMS Operator Client“, spustelėkite .

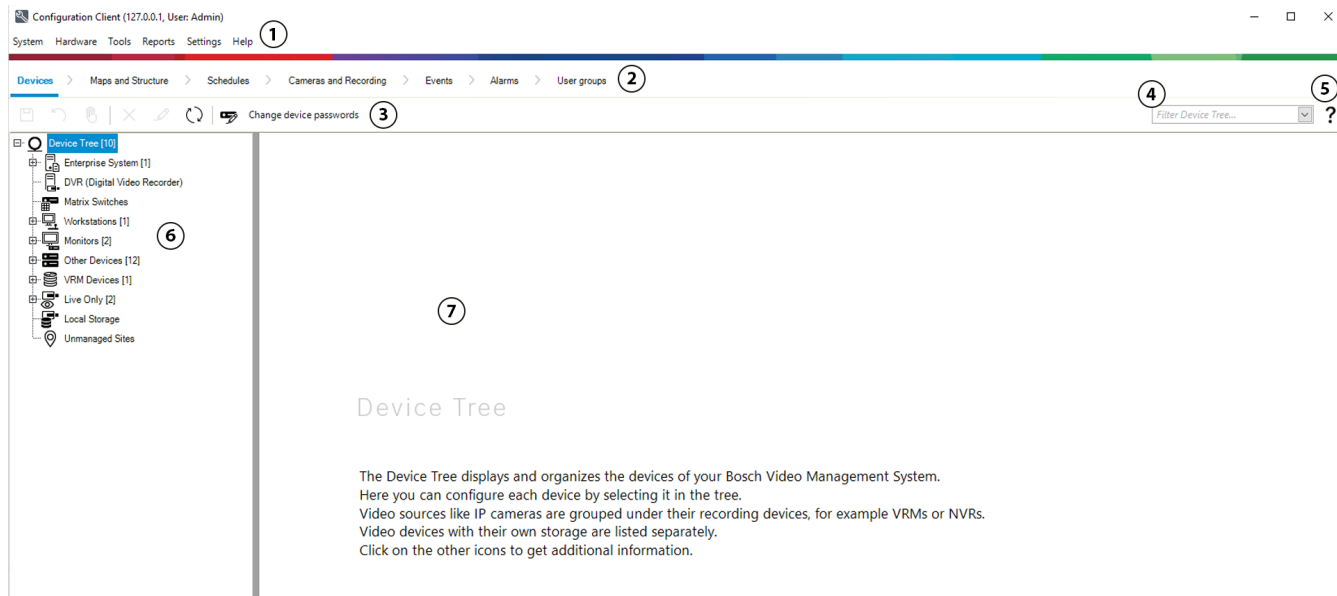

1	Meniu juosta	Galite pasirinkti meniu komandą.
2	Puslapių juosta	Galite atlikti visus būtinus konfigūravimo veiksmus iš kairės į dešinę.
3	Įrankių juosta	Rodomi galimi mygtukai pagal aktyvų skirtuką. Užveskite pelės žymeklį ant piktogramos, kad būtų parodytas patarimas.
4	Paieškos juosta	Galite įrenginių medyje ieškoti konkretaus įrenginio ir jį atitinkančių pradinių įrenginių.
5	Žinyno piktograma	Parodomas „BVMS Configuration Client“ internetinis žinynas.
6	Pasirinkimo langas	Hierarchinis visų sistemos įrenginių sąrašas.
7	Konfigūravimo langas	Galite konfigūruoti pasirinktą įrenginį.

BVMS Operator Client

2.1

BVMS leidimai

Skirtingi BVMS leidimai suteikia lanksčias plėtimo galimybes, todėl galite plėsti vaizdo stebėjimo sistemą pagal savo poreikius.

Prieinami toliau išvardyti BVMS leidimai.

- BVMS Professional
- BVMS Enterprise
- BVMS Plus
- BVMS Lite
- BVMS Viewer

„BVMS Viewer“ ir „BVMS Professional“ yra tik programinės įrangos produktai. Jų negalite naudoti su „Bosch DIVAR IP“ įrenginiais.

Galite naudoti „BVMS Lite“ ir „BVMS Plus“ su „Bosch DIVAR IP“ įrenginiais arba kaip tik programinės įrangos produktus bet kurioje kitoje aparatinėje įrangoje. Išsamesnės informacijos apie įvairius BVMS leidimus ieškokite svetainėje www.boschsecurity.com ir BVMS trumpajame pasirinkimo vadove: [BVMS trumpasis pasirinkimo vadovas](#).

2.2 BVMS licencijų aktyvavimo apžvalga

Šiame skyriuje pateikiama BVMS licencijų aktyvavimo apžvalga.

Licencijų užsakymas

- Užsakykite iš „Bosch“ užsakymų skyriaus.
- Užsakymo patvirtinime pateikiamas naujas programinės įrangos užsakymo ID, kuris reikalingas vėlesniam programinės įrangos aktyvavimo procesui.
- Nuo BVMS 11.0 šios BVMS bazinės ir išplėtimo licencijos nebeprisilaiko nuo programinės įrangos versijos.

Licencijų aktyvavimas

- „Bosch Remote Portal“ (<https://www.remote.boschsecurity.com>) pakeičia „Bosch License Manager“.
- Reikalinga naujo naudotojo registracija „Bosch Remote Portal“.
- Privaloma licencijos aktyvinimo įvestis yra sistemos informacijos failas ir programinės įrangos užsakymo ID.
- „Remote Portal“ išvestis yra licencijos failas ir apima visą aktyvavimo informaciją. Pridėkite šį failą įdiegtoje BVMS sistemoje.
- Aktyvavimo procesas apibrėžia programinės įrangos garantijos laikotarpio pradžios datą. Pabaigos data rodoma „License Manager“ programoje „BVMS Configuration Client“.

Programinės įrangos licencijos aktyvavimo procesas



Norėdami aktyvuoti programinės įrangos licencijas, atlikite toliau nurodytus veiksmus.

1. Užsisakykite programinės įrangos produktus
 - Užsisakykite programinės įrangos produktus vadovaudamiesi standartiniu „Bosch“ užsakymo procesu.
 - Programinės įrangos užsakymus gali sudaryti vienas arba keli produktai (vieno arba kelių leidimų).
2. Gaukite programinės įrangos užsakymo ID
 - Užsakymo rezultatas yra programinės įrangos užsakymo patvirtinimas, kuriame yra programinės įrangos užsakymo ID.
 - Programinės įrangos užsakymo ID leidžia prijungti įdiegtą programinę įrangą (operacinėje sistemoje ir aparatinėje įrangoje) prie užsuktų programinės įrangos produktų.
3. Aktyvuokite licenciją

- Privaloma licencijos aktyvavimo įvestis yra sistemos informacijos failas, nurodantis unikalią operacinę sistemą ir aparatinę įrangą, kurioje įdiegta programinė įranga.
 - Aktyvavimas sujungia programinės įrangos užsakymo ID su įdiegta programine įranga ir sukuria licencijos failą kaip išvestį.
 - Aktyvavimas apibrėžia sistemos atributus, pvz., programinės įrangos garantijos pradžios ir pabaigos datas.
4. Aktyvuokite programinę įrangą
- Norėdami aktyvuoti programinę įrangą, pridėkite licencijos failą įdiegtoje programinėje įrangoje.
 - Licencijos failai įjungia BVMS funkcijas pagal aktyvuotus elementus.

**Pastaba!****Licencijos faile yra ši aktyvavimo informacija:**

- BVMS produkto leidimas;
- leidžiama BVMS versija;
- programinės įrangos garantijos galiojimo pabaigos data;
- išplėtimo / funkcijos licencijos numeris.

Žr.

- *Programinės įrangos licencijų aktyvavimas, puslapis 72*

3 Sistemos apžvalga



Pastaba!

Kai kurių šiame dokumente aprašomų funkcijų nėra sistemoje „BVMS Viewer“.
Išsamesnės informacijos apie įvairius BVMS leidimus ieškokite svetainėje www.boschsecurity.com ir BVMS trumpajame pasirinkimo vadove: [BVMS trumpasis pasirinkimo vadovas](#).

Jei planuojate diegti ir konfigūruoti BVMS, dalyvaukite BVMS sistemos mokymuose.
Žr. dabartinės BVMS versijos išleidimo pastabas, kad sužinotumėte apie palaikomas programinės ir aparatinės įrangos versijas ir kitą svarbią informaciją.
Žr. „Bosch“ darbo stočių ir serverių duomenų lapus dėl informacijos apie kompiuterius, kuriuose galima įdiegti BVMS.
BVMS programinės įrangos modulius pasirinktinai galima įdiegti viename kompiuteryje.

Svarbūs komponentai

Komponentas	Aprašas
„Management Server“ (galima pasirinkti atliekant sąranką)	Srautų valdymas, pavojaus signalų valdymas, prioritetų valdymas, valdymo žurnalas, naudotojų valdymas, įrenginių būsenos valdymas. Papildoma „Enterprise System“ licencija: „Enterprise User Groups“ ir „Enterprise Accounts“ valdymas.
Config Wizard	Lengva ir greita įrašymo sistemos sąranka.
„Configuration Client“ (galima pasirinkti atliekant sąranką)	„Operator Client“ sistemos konfigūravimas ir administravimas.
„Operator Client“ (galima pasirinkti atliekant sąranką)	Tiesioginis stebėjimas, prieiga prie saugyklos ir atkūrimas, pavojaus signalas ir prieiga prie kelių „Management Server“ kompiuterių vienu metu.
„Video Recording Manager“ (galima pasirinkti atliekant sąranką)	iSCSI įrenginių saugyklos talpos paskirstymas kodavimo įrenginiams, tvarkant apkrovos balansavimą tarp kelių iSCSI įrenginių. Vaizdo ir garso duomenų atkūrimo srautas iš iSCSI į „Operator Clients“.
„Mobile Video Service“ (galima pasirinkti atliekant sąranką)	Suteikia galimybę naudoti perkodavimo paslaugą, kuri perkoduoja tiesioginį ir įrašytą vaizdo srautą iš BVMS sukongūruotos kameros iki galimo tinklo pralaidumo. Ši paslauga leidžia vaizdo klientams, pvz., „iPhone“ arba žiniatinklio klientui, gauti perkoduotus srautus, pavyzdžiui, dėl nepatikimo tinklo ryšio su ribotu pralaidumu.
Žiniatinklio klientas	Galite pasiekti tiesioginį vaizdo srautą ir atkuriamus vaizdo įrašus naudodami žiniatinklio naršyklę.
Mobilioji programa	Galite naudoti mobiliąją programą „iPhone“ arba „iPad“ įrenginyje, kad pasiektumėte tiesioginį vaizdo srautą ir atkuriamus vaizdo įrašus.

Komponentas	Aprašas
„Bosch Video Streaming Gateway“ (galima pasirinkti atliekant sąranką)	Suteikia galimybę integruoti trečiųjų šalių kameras, pvz., mažo pralaidumo tinkluose.
„Cameo SDK“ (galima pasirinkti atliekant sąranką)	Naudojant „Cameo SDK“ galima įterpti BVMS tiesioginio ir atkuriamo srauto vaizdo sritis į išorinę trečiosios šalies programą. Vaizdo sritys naudoja BVMS pagrįstus naudotojų leidimus. „Cameo SDK“ suteikia „BVMS Operator Client“ funkcijų rinkinį, leidžiantį kurti programas, panašias į „Operator Client“.
Client Enterprise SDK	„Client Enterprise SDK“ skirta kontroliuoti ir stebėti „Operator Client“ iš „Enterprise System“ veikimą naudojant išorines programas. SDK suteikia galimybę naršyti įrenginius, kurie pasiekiami per veikiantį, prijungtą „Operator Client“, ir valdyti kai kurias naudotojo sąsajos funkcijas.
Client SDK / Server SDK	„Server SDK“ naudojamas valdyti ir stebėti „Management Server“ naudojant scenarijus ir išorines programas. Šias sąsajas galite naudoti su galiojančia administratoriaus paskyra. „Client SDK“ naudojamas valdyti ir stebėti „Operator Client“ naudojant išorines programas ir scenarijus (susijusios serverio konfigūracijos dalis).

3.1 Aparatinės įrangos reikalavimai

Žr. BVMS duomenų lapą. Taip pat yra įvairių platformų kompiuterių duomenų lapai.

3.2 Programinės įrangos reikalavimai

„BVMS Viewer“ negalite įdiegti ten, kur įdiegtas bet kuris kitas BVMS komponentas.

Žr. BVMS duomenų lapą.

3.3 Licencijų reikalavimai

Prieinamas licencijas žr. BVMS duomenų lape.

4 Konceptcijos



Pastaba!

„BVMS Viewer“ suteikia galimybę naudotis tik bazinėmis funkcijomis. Papildomos funkcijos įtrauktos į „BVMS Professional“. Išsamesnės informacijos apie įvairius BVMS leidimus ieškokite svetainėje www.boschsecurity.com ir BVMS trumpajame pasirinkimo vadove: [BVMS trumpasis pasirinkimo vadovas](#).

Šiame skyriuje pateikiama bendroji informacija tam tikromis temomis.

4.1 BVMS dizaino koncepcijos

Sistema su vienu „Management Server“, puslapis 22

Viena „BVMS Management Server“ sistema suteikia galimybę valdyti, stebėti ir kontroliuoti iki 2000 kamerų / kodavimo įrenginių.

Enterprise System, puslapis 23

„Enterprise Management Server“ suteikia prieigą prie kelių „Management Servers“ vienu metu. „Enterprise System“ suteikia visišką prieigą prie įvykių ir pavojaus signalų iš kelių posistemų.

Server Lookup, puslapis 24

Funkcija „Server Lookup“ pateikia galimų „BVMS Management Servers“ sąrašą programai „BVMS Operator Client“. Operatorius gali pasirinkti serverį iš galimų serverių sąrašo. Prijungtas prie „Management Server“ klientas turi visišką prieigą prie „Management Server“.

Unmanaged site, puslapis 25

Įrenginius galima grupuoti į „unmanaged sites“. Įrenginiai, pridėti prie „unmanaged sites“, nėra stebimi naudojant „Management Server“. „Management Server“ pateikia unmanaged sites sąrašą programai „Operator Client“. Operatorius gali prisijungti prie objekto pagal poreikį ir gauti prieigą prie tiesioginių ir įrašytų vaizdo duomenų. Įvykių ir pavojaus signalų tvarkymas nepasiekiamas „unmanaged site“ koncepcijoje.

4.1.1 Sistema su vienu „Management Server“

- Vienas „BVMS Management Server“ gali valdyti iki 2000 kanalų.
- „BVMS Management Server“ užtikrina visos sistemos valdymą, stebėjimą ir kontrolę.
- „BVMS Operator Client“ yra prijungtas prie „Management Server“ ir gauna įvykius bei pavojaus signalus iš „BVMS Management Server“, taip pat rodo tiesioginį vaizdo srautą bei atkuriamus vaizdo įrašus.
- Daugeliu atvejų visi įrenginiai yra viename vietiniame didelio pralaidumo ir mažos delsos tinkle.

Pareigos:

- Duomenų konfigūravimas
- Įvykių registravimas (žurnalas)
- Naudotojų profiliai
- Naudotojų prioritetai
- Licencijavimas
- Įvykių ir pavojaus signalų valdymas



	Tiesioginis vaizdo srautas, atkūrimas, įvykiai, pavojaus signalai
	Management Server
	Operator Client / Configuration Client
	Kameros
	VRM
	iSCSI
	Kiti įrenginiai

4.1.2 Enterprise System

- „BVMS Enterprise System“ paskirtis – leisti „Operator Client“ naudotojui vienu metu pasiekti kelis „Management Servers“ (posistemius).
- Prie „Enterprise Server“ prisijungę klientai turi visišką prieigą prie visų kamerų ir įrašų iš posistemų.
- Klientai, prisijungę prie „Enterprise Server“, žino apie visų posistemų įvykius ir pavojaus signalus realiuoju laiku.
- Įprastos taikymo sritys:
 - Metro
 - Oro uostai

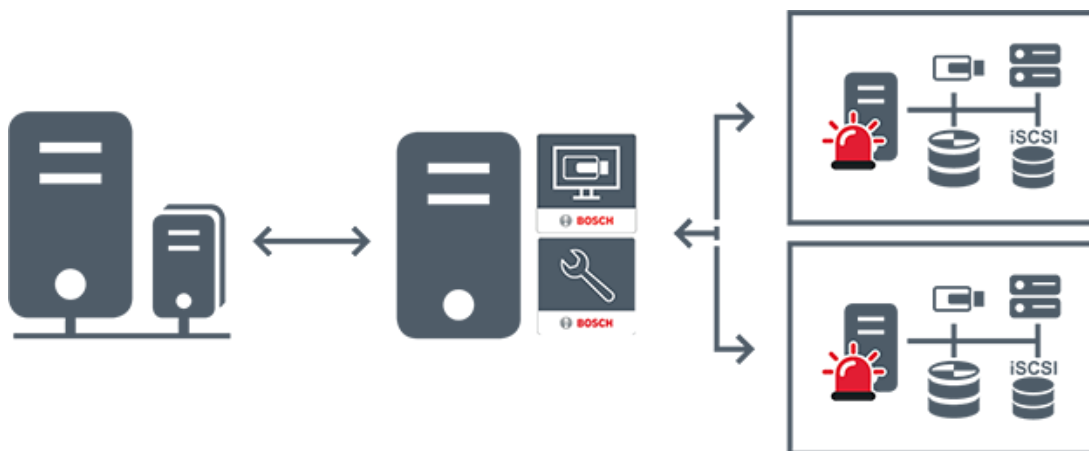

	Tiesioginis vaizdo srautas, atkūrimas, įvykiai, pavojaus signalai
	BVMS Enterprise Management Server
	BVMS Operator Client / Configuration Client
	BVMS posistemis

Žr.

- „Enterprise System“ kūrimas, puslapis 82
- „Enterprise System“ serverių sąrašo konfigūravimas, puslapis 82
- Naudotojų, leidimų ir „Enterprise“ prieigos konfigūravimas, puslapis 337
- Prieiga prie sistemos, puslapis 71

4.1.3

Server Lookup

- BVMS funkcija „Server Lookup“ leidžia operatoriams prisijungti prie „BVMS Management Server“ iš pateikto serverių sąrašo.
- Vienas „Configuration Client“ arba „Operator Client“ naudotojas gali nuosekliai prisijungti prie kelių sistemos prieigos taškų.
- Sistemos prieigos taškai gali būti „Management Server“ arba „Enterprise Management Server“.
- „Server Lookup“ naudoja skirtingą „Management Server“ serverių sąrašui laikyti.
- „Server Lookup“ ir „Management Server“ arba „Enterprise Management Server“ funkciškai gali būti paleisti viename kompiuteryje.
- „Server Lookup“ padeda rasti sistemos prieigos taškus pagal jų pavadinimus arba aprašus.
- Kai yra prijungiamas prie „Management Server“, „Operator Client“ gauna įvykius ir pavojaus signalus iš „BVMS Management Server“ ir rodo tiesioginį vaizdo srautą bei atkuriamus vaizdo įrašus

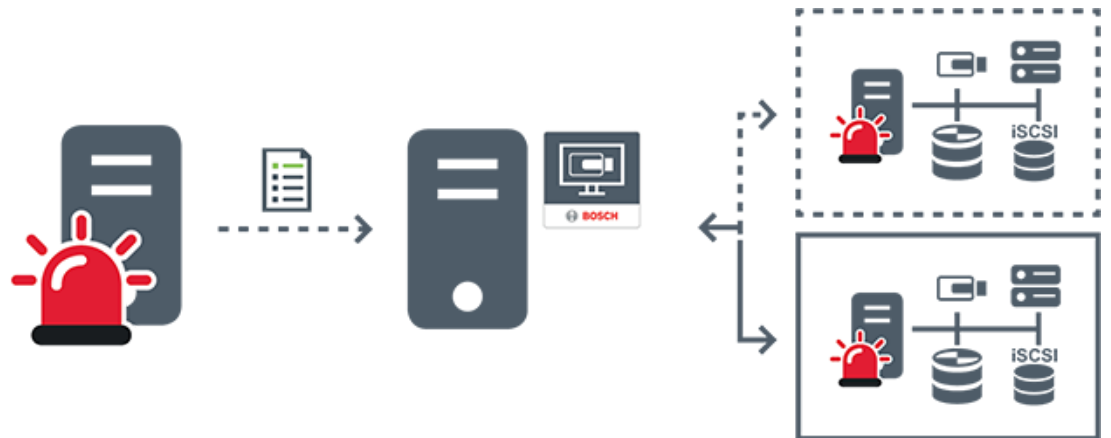

	Pagal pareikalavimą tiesioginis vaizdo srautas, atkūrimas, įvykiai, pavojaus signalai – prijungta
	Pagal pareikalavimą tiesioginis vaizdo srautas, atkūrimas, įvykiai, pavojaus signalai – neprijungta
	Management Server
	Serverių sąrašas
	Operator Client
	Prijungta BVMS iš serverių sąrašo
	Neprijungta BVMS iš serverių sąrašo

Žr.

- „Server Lookup“ konfigūravimas, puslapis 124
- Serverių sąrašo / adresų knygos puslapis, puslapis 123
- „Server Lookup“ naudojimas, puslapis 71
- Serverių sąrašo eksportavimas, puslapis 125
- Serverių sąrašo importavimas, puslapis 125

4.1.4

Unmanaged site

- BVMS sistemos dizaino variantas su daugybe mažų posistemų.
- Suteikia galimybę sukonfigūruoti iki 9999 objektų viename „BVMS Management Server“.

- Operatoriai gali pasiekti tiesioginius ir įrašytus vaizdo duomenis iki 20 „sites“ vienu metu.
- Lengvam naršymui „sites“ gali būti sugrupuoti į aplankus arba gali būti dedami į žemėlapius. Naudodami iš anksto nustatytą naudotojo vardą ir slaptažodį operatoriai gali greitai prisijungti prie „site“.

„unmanaged site“ koncepcija palaiko IP pagrindu veikiančią BVMS sistemą, taip pat analoginius DVR sprendimus:

- analoginius įrašymo įrenginius „Bosch DIVAR AN“ 3000 / 5000;
- įrašymo įrenginius „DIVAR hybrid“;
- įrašymo įrenginius „DIVAR network“;
- IP pagrindu veikiančius įrenginius DIP 3000/7000;
- sistemą su vienu „BVMS Management Server“.

Pridėdant „site“ centriniam stebėjimui reikalinga tik licencija kiekvienam „site“ ir tai nepriklauso nuo kanalų skaičiaus tame „site“.

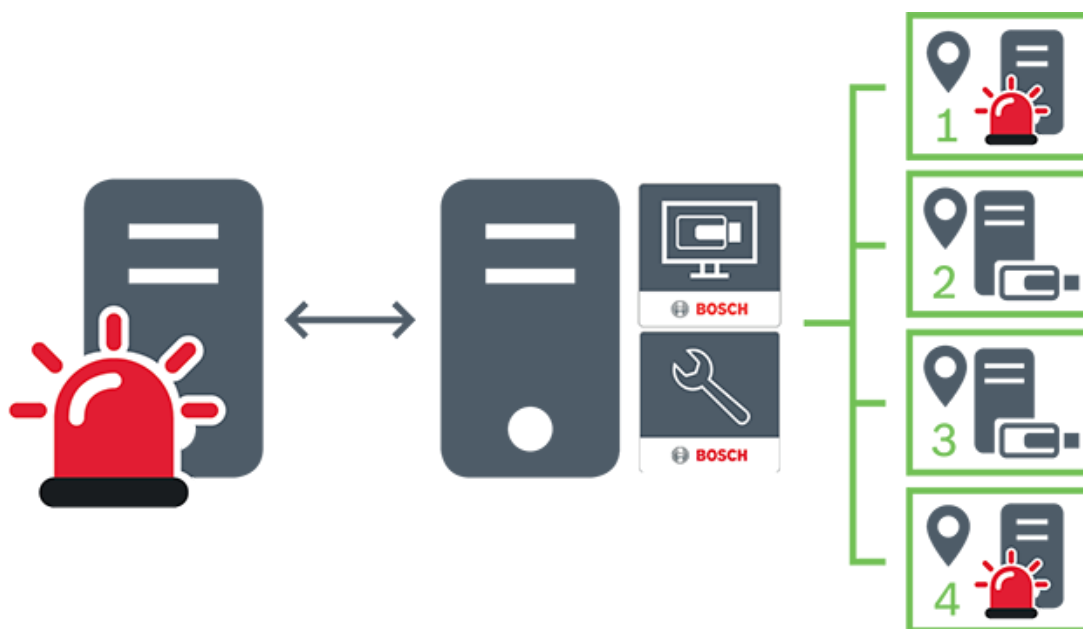

	Tiesioginis vaizdo srautas, atkūrimas, įvykiai, pavojaus signalai
	Pagal pareikalavimą tiesioginis ir atkuriamas vaizdo srautas
	Management Server
	Operator Client / Configuration Client
	site

	DVR
---	-----

Žr.

– „Unmanaged site“ pridėjimas rankiniu būdu, puslapis 205

4.2 Įrašymas

Šiame skyriuje paaiškinamos įvairios su įrašymu ir atkūrimu susijusios sistemos funkcijos.

4.2.1 Automatinis tinklo papildymas (ANR)



Pastaba!

„BVMS Viewer“ suteikia galimybę naudotis tik bazinėmis funkcijomis. Papildomos funkcijos įtrauktos į „BVMS Professional“. Išsamesnės informacijos apie įvairius BVMS leidimus ieškokite svetainėje www.boschsecurity.com ir BVMS trumpajame pasirinkimo vadove: [BVMS trumpasis pasirinkimo vadovas](#).

Paskirtis

Kai įvyksta tinklo arba centrinės saugyklos gedimas, ANR funkcija užtikrina, kad pašalinus gedimą kodavimo įrenginys perduotų trūkstamo laikotarpio vietoje buferizuotą įrašą į centrinę saugyklą.

Toliau pateiktame paveikslėlyje parodytas vaizdo duomenų perdavimas pašalinus tinklo arba saugyklos gedimą.

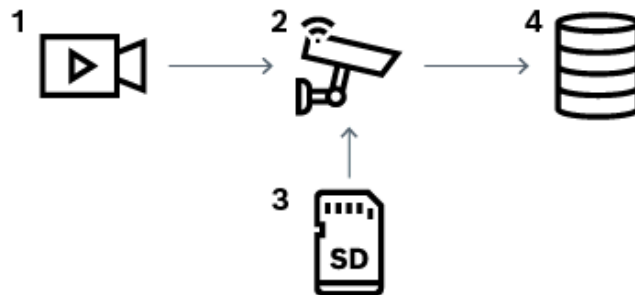

1	Vaizdas
2	Kodavimo įrenginys, IP tinklas
3	SD kortelė (žiedinis buferis)
4	iSCSI objektas (centrinė saugykla)

Pavyzdys: tinklo gedimo apėjimas

Jei tinklas netikėtai sugenda, ANR funkcija perduoda vietoje buferizuotą įrašą į centrinę saugyklą, kai tinklas vėl tampa pasiekiamas.

Pavyzdys: vaizdo duomenų saugojimas, kai tinklas nepasiekiamas

Metro nepasiekiamas tinklo ryšys su centrine saugykla tuo metu, kai yra tarp stočių. Tik per įprastus sustojimus buferizuotas įrašas gali būti perduotas į centrinę saugyklą.

Užtikrinkite, kad laikas, reikalingas buferizuotam įrašui perduoti, neviršytų sustojimo laiko.

Pavyzdys: ANR pavojaus signalui įrašyti

Įrašas prieš pavojaus signalą saugomas vietoje. Tik pavojaus signalo atveju šis įrašas prieš pavojaus signalą perduodamas į centrinę saugyklą. Jei pavojaus signalas nesuaktyvinamas, įrašas prieš pavojaus signalą neperduodamas į centrinę saugyklą ir neapkrauna tinklo.

Apribojimai**Pastaba!**

Negalite atkurti iš vietinės laikmenos, kai kodavimo įrenginyje nustatyti „user“ ir „live“ slaptažodžiai. Jei reikia, pašalinkite slaptažodžius.

ANR funkcija veikia tik su VRM įrašymu.

ANR funkcija neveikia su kodavimo įrenginiu, kuriame sukonfigūruotas saugus tiesioginio rodymo ryšys.

Turite sukonfigūruoti kodavimo įrenginio laikmeną, kad galėtumėte naudoti ANR funkciją. Kodavimo įrenginyje, kuriame konfigūruojate ANR funkciją, turi būti 5.90 arba naujesnės versijos aparatinė programinė įranga. Ne visi kodavimo įrenginiai palaiko ANR funkciją. Negalite naudoti ANR funkcijos dvigubo įrašymo režimu.

Jūsų iSCSI saugojimo sistema turi būti tinkamai sukonfigūruota.

Toliau pateiktame sąrašė išvardytos galimos priežastys, dėl kurių gali nepavykti sukonfigūruoti ANR funkcijos.

- Kodavimo įrenginys nepasiekiamas (netinkamas IP adresas, tinklo gedimas ir pan.).
- Kodavimo įrenginio laikmena nepasiekiamą arba yra tik skaitoma.
- Netinkama aparatinės programinės įrangos versija.
- Turimo tipo kodavimo įrenginys nepalaiko ANR funkcijos.
- Aktyvus dvigubas įrašymas.

Žr.

- *iSCSI įrenginio konfigūravimas, puslapis 187*
- *Kodavimo įrenginio laikmenos konfigūravimas, puslapis 80*
- *ANR funkcijos konfigūravimas, puslapis 289*

4.2.2**Dvigubas / atsarginis įrašymas****Paskirtis**

Pirminis VRM valdo įprastą jūsų sistemos kamerų įrašymą. Antrinį VRM naudojate, kad kameros būtų įrašomos dvigubo įrašymo režimu.

Dvigubas įrašymas leidžia įrašyti vaizdo duomenis iš tos pačios kameros į skirtingas vietas. Dvigubas įrašymas paprastai atliekamas naudojant skirtingus srauto nustatymus ir įrašymo režimus. Ypatingu dvigubo įrašymo atveju galite sukonfigūruoti veidrodinį įrašymą: tas pats vaizdo signalas įrašomas du kartus į skirtingas vietas.

Dvigubas įrašymas realizuojamas naudojant 2 VRM serverius, valdančius kelis iSCSI įrenginius, kurie gali būti skirtingose vietose.

Antrinis VRM gali valdyti kelių pirminių VRM antrinį įrašymą.

Naudotojas gali pasirinkti tarp pirminio VRM ir antrinio VRM valdomų įrašų. Naudotojas gali perjungti vienos kameros antrinio / pirminio VRM įrašus. Naudotojas taip pat gali vienu metu rodyti tos pačios kameros įrašus, valdomus pirminio VRM ir antrinio VRM.

Norėdami įrašyti dvigubai, atlikdami sąranką turite įdiegti antrinį VRM.

Atsarginis VRM naudojamas tęsti sugedusio pirminio VRM arba sugedusio antrinio VRM kompiuterio įrašymą.

Toliau pateiktame paveikslėlyje parodytas dvigubo įrašymo scenarijaus pavyzdys:

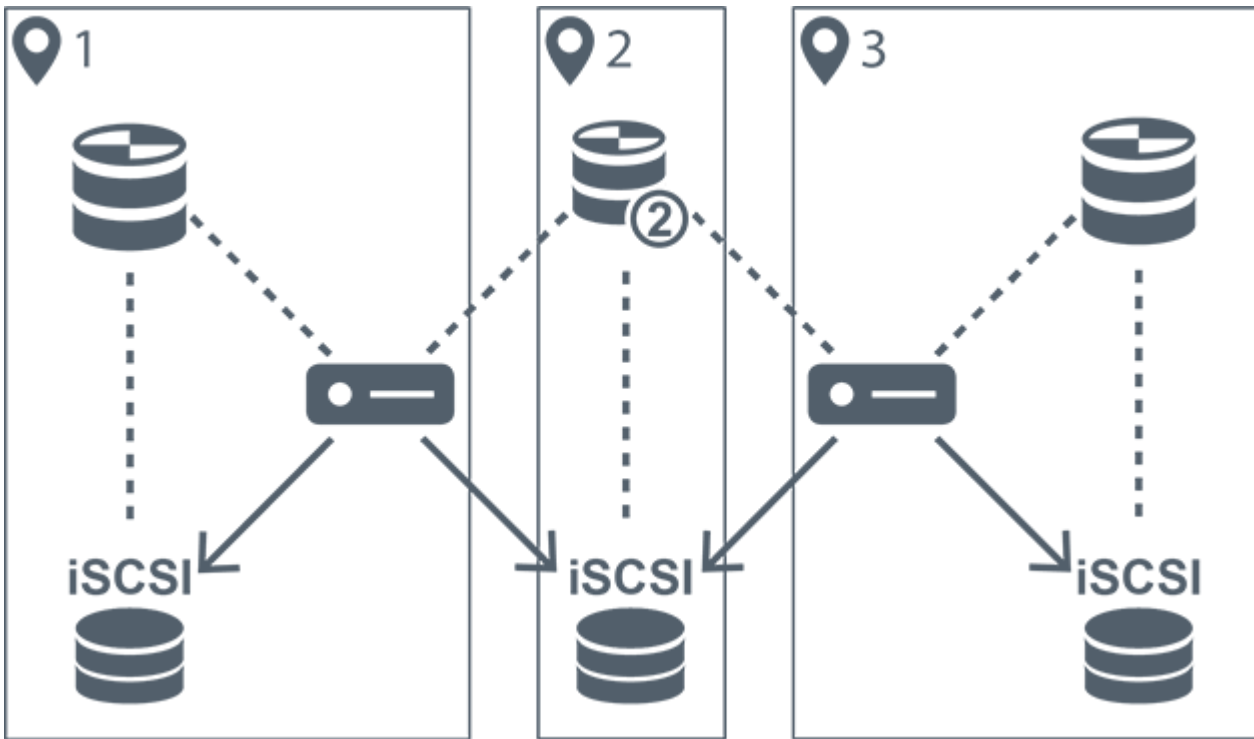

1	1 objektas		Kodavimo įrenginys
2	Centrinis objektas		iSCSI saugojimo įrenginys
3	2 objektas	Valdymo ryšys
	Pirminis VRM	→	Vaizdo srautas
	Antrinis VRM		

Apribojimai

Negalite naudoti dvigubo įrašymo kartu su ANR.
„Cameo SDK“ palaiko tik pirminio įrašo atkūrimą.

Žr.

- *Dvigubo įrašymo konfigūravimas kamerų lentelėje, puslapis 290*
- *Veidrodinio VRM pridėjimas rankiniu būdu, puslapis 171*
- *Atsarginio VRM pridėjimas rankiniu būdu, puslapis 170*
- *Puslapis „Cameras“, puslapis 273*

4.2.3

VRM įrašymo režimai

Šiame skyriuje parodyti paveikslėliai, iliustruojantys galimus VRM įrašymo režimus.
Galimų VRM įrašymo režimų sąrašas:



- pirminis VRM įrašymas;
- veidrodinis VRM įrašymas;

- antrinis VRM įrašymas;
- atsarginis VRM įrašymas.

Informacijos apie ANR įrašymą žr. skyriuje *Automatinis tinklo papildymas (ANR)*, puslapis 27.

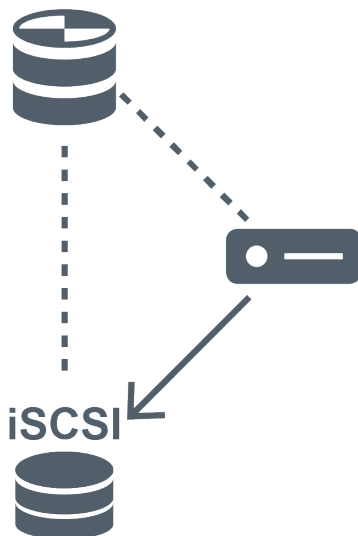
Pirminis VRM įrašymas



	Pirminis VRM	Valdymo ryšys
	iSCSI saugojimo įrenginys	→	Vaizdo srautas
	Kodavimo įrenginys		

Veidrodinis VRM įrašymas

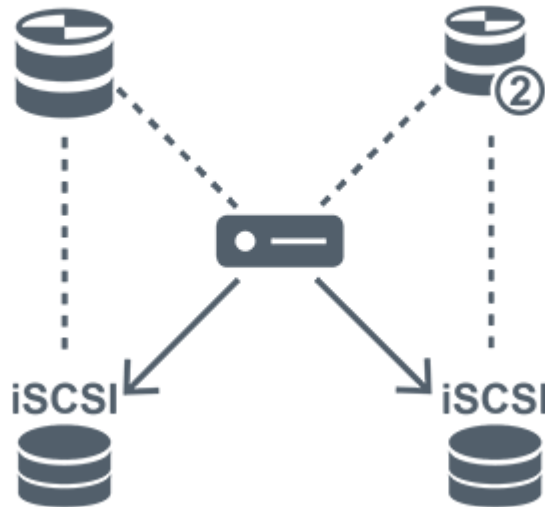

	Pirminis VRM		Antrinis VRM
	iSCSI saugojimo įrenginys	Valdymo ryšys
	Kodavimo įrenginys	→	Vaizdo srautas

Antrinis VRM įrašymas

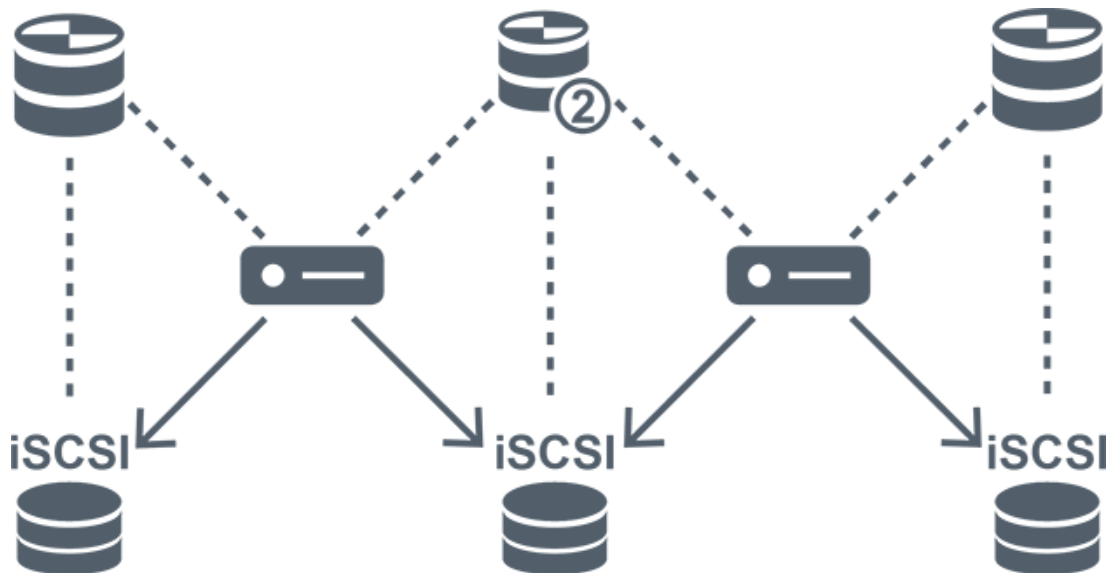



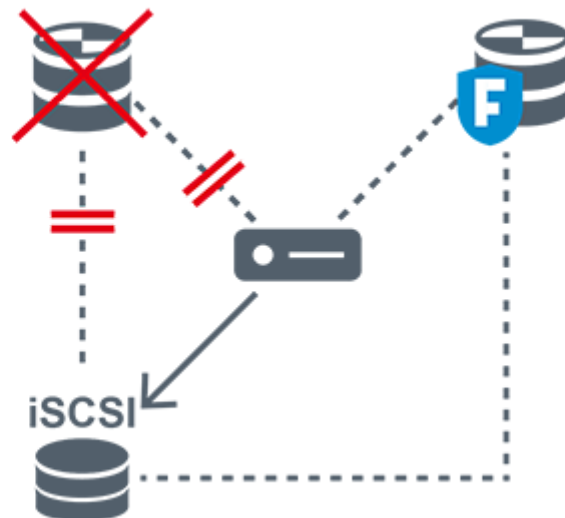

	Pirminis VRM		Antrinis VRM
	iSCSI saugojimo įrenginys	Valdymo ryšys

	Kodavimo įrenginys		Vaizdo srautas
---	--------------------	---	----------------

Atsarginis VRM įrašymas



	Pirminis VRM		Pirminis atsarginis VRM
	iSCSI saugojimo įrenginys		Kodavimo įrenginys
	Valdymo ryšys		Vaizdo srautas

4.2.4

VRM įrašymo šaltinių atkūrimas

Toliau pateikiame paveikslėlyje parodytos vaizdo sritys, atkuriant iš visų galimų VRM įrašymo šaltinių. Kiekviename paveikslėlyje kaip atkūrimo pavyzdys parodytas saugojimo įrenginys, VRM egzempliorius (jei yra) ir vaizdo srities dalis. Jei taikoma, įrašymo šaltinis nurodomas atitinkama piktograma vaizdo srities juostoje.

- Vieno įrašo atkūrimas, puslapis 32
- Dviejų VRM įrašų atkūrimas, puslapis 33
- Pirminio VRM įrašo atkūrimas naudojant pasirenkamą atsarginį VRM, puslapis 34
- Antrinio VRM įrašo atkūrimas naudojant pasirenkamą atsarginį VRM, puslapis 35
- Automatinis tinklo papildymas, puslapis 36

Vieno įrašo atkūrimas

Ši vaizdo sritis rodoma, tik kai sukonfigūruotas pirminis VRM. Negalite pasirinkti kito įrašymo šaltinio.

: jei sukonfigūruota šiai darbo stociui, atkūrimą tiesiogiai užtikrina iSCSI saugojimo įrenginys.







	iSCSI saugojimo įrenginys
	Pirminis VRM

Dviejų VRM įrašų atkūrimas

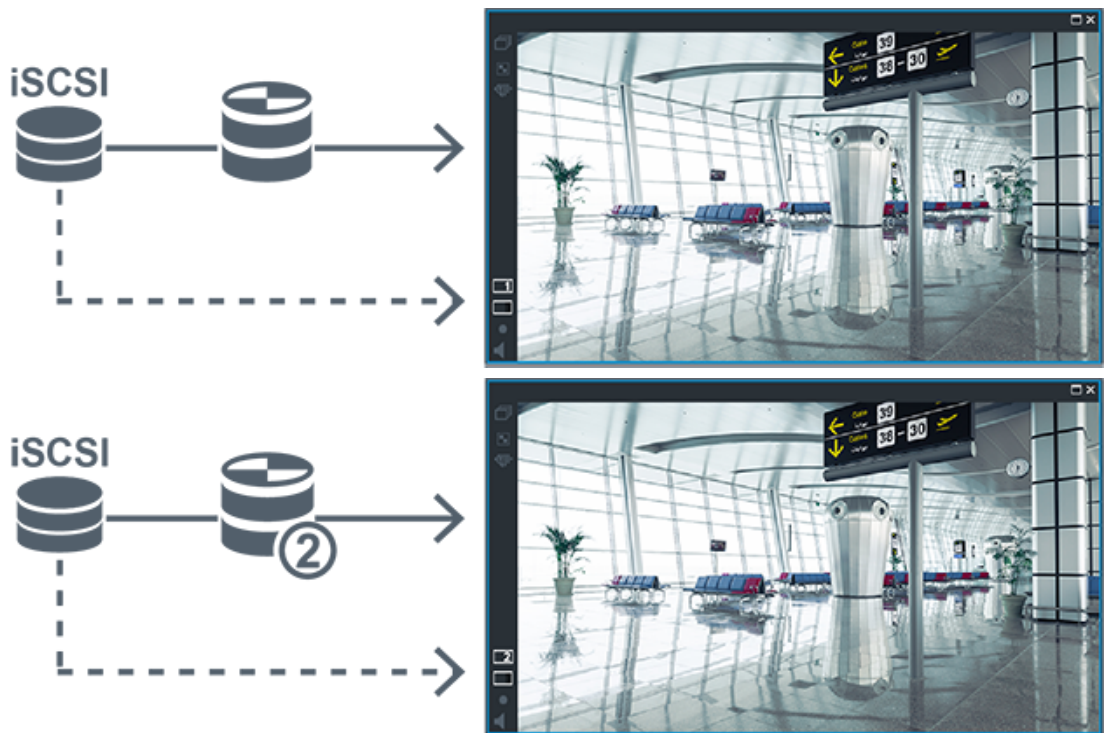
Sukonfigūruoti pirminis VRM ir antrinis VRM. Spustelėkite įrašymo šaltinio piktogramą, kad būtų rodomas pirminis arba antrinis atkūrimas.

Jei sukonfigūruota šiai darbo stočiai, atkūrimą tiesiogiai užtikrina iSCSI saugojimo įrenginys.



	iSCSI saugojimo įrenginys
	Pirminis VRM
	Antrinis VRM

Pirminio VRM įrašo atkūrimas naudojant pasirinkamą atsarginį VRM

Kol pirminis VRM veikia, jis užtikrina atkūrimą. Atsarginis VRM yra laukimo būsenos. Jei sukonfigūruota šiai darbo stočiai, atkūrimą tiesiogiai užtikrina iSCSI saugojimo įrenginys. Jei sukonfigūruotas antrinio VRM arba ANR įrašymas, galite perjungti įrašymo šaltinį.





Kai pirminis VRM neprijungtas, atkūrimą užtikrina sukonfigūruotas atsarginis VRM. Uždarykite vaizdo sritį ir vėl rodykite kamerą vaizdo srityje:



Kai pirminis VRM ir pasirinkamas pirminis atsarginis VRM nėra prijungti, atkūrimą užtikrina kodavimo įrenginys. Uždarykite vaizdo sritį ir vėl rodykite kamerą vaizdo srityje:



	iSCSI saugojimo įrenginys
	Pirminis VRM

	Pirminis atsarginis VRM
	Kodavimo įrenginys

Atkuriant iš kodavimo įrenginio galima pasiekti tik ribotą įrašymo laikotarpį.

Antrinio VRM įrašo atkūrimas naudojant pasirenkamą atsarginį VRM

Kol antrinis VRM veikia, jis užtikrina atkūrimą. Atsarginis VRM yra laukimo būsenos.

Jei sukonfigūruota šiai darbo stočiai, atkūrimą tiesiogiai užtikrina iSCSI saugojimo įrenginys.







Kai antrinis VRM neprijungtas, atkūrimą užtikrina sukonfigūruotas atsarginis VRM. Uždarykite vaizdo sritį ir vėl rodykite kamerą vaizdo srityje:



Kai antrinis VRM ir pasirenkamas antrinis atsarginis VRM nėra prijungti, atkūrimą užtikrina kodavimo įrenginys. Uždarykite vaizdo sritį ir nuvilkite kamerą į vaizdo sritį:



	iSCSI saugojimo įrenginys
	Pirminis VRM
	Antrinis atsarginis VRM
	Kodavimo įrenginys



Atkuriant iš kodavimo įrenginio galima pasiekti tik ribotą įrašymo laikotarpį.

Automatinis tinklo papildymas

ANR yra sukonfigūruotas. Spustelėkite įrašymo šaltinio piktogramą, kad būtų rodomas pirminis atkūrimas (pirminis atsarginis atkūrimas, pirminis atkūrimas iš kodavimo įrenginio) arba ANR atkūrimas.

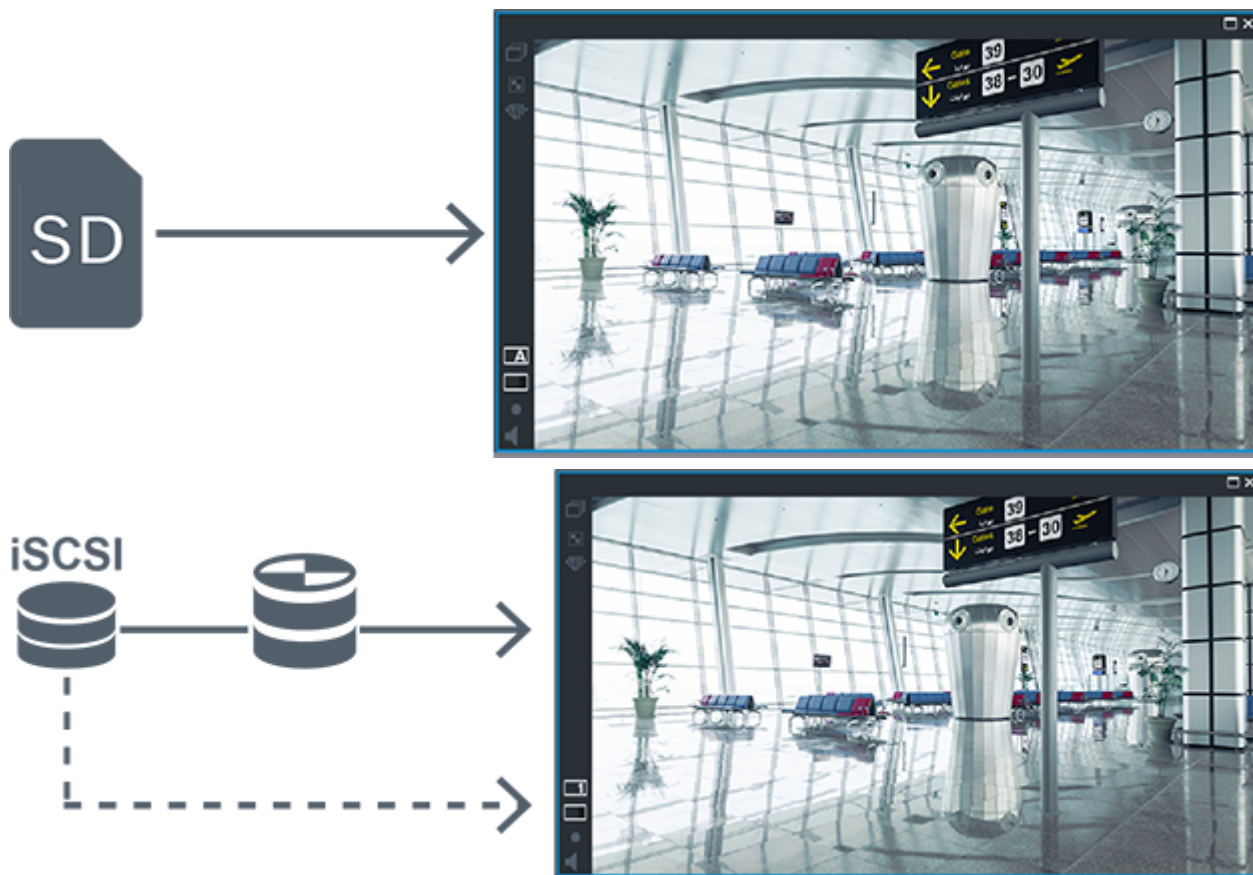
Jei sukonfigūruota šiai darbo stočiai, atkūrimą tiesiogiai užtikrina iSCSI saugojimo įrenginys.



	iSCSI saugojimo įrenginys
	Pirminis VRM
	SD kortelė

4.2.5

Su saugykla susijusių įvykių apžvalga

Šiame skyriuje aprašomi įvairūs su saugykla susiję įvykiai.

Buffer Storage State

Kai įvyksta tinklo arba centrinės saugyklos gedimas, ANR funkcija užtikrina, kad pašalinus gedimą kodavimo įrenginys perduotų trūkstamo laikotarpio vietoje buferizuotą įrašą į centrinę saugyklą.

Buferio saugojimo būsenos yra šios:

- **Storage State Unknown**
- **Storage State OK**
- **Storage State Critical Buffer Fill Level**
- **Storage State Failure**

Buffer Storage Overflow

Šis įvykis nurodo, kad saugyklos buferis jau pilnas ir įrašas į centrinę saugyklą nebeperduodamas.

Storage State / Secondary Storage State

Storage State nurodo ryšio tarp kameros ir centrinės saugyklos būseną. Įvykis **Storage State Failure** suaktyvinamas, jei kamera praranda ryšį su centrine saugykla. Jei atjungimas trunka tik trumpą laiką, šis įvykis nebūtinai nurodo, kad vaizdo duomenys prarasti.

Saugyklos būsenos yra šios:

- **Storage State Unknown**
- **Storage State OK**
- **Storage State Failure**

Recording monitor state / Secondary recording monitor state

Šis įvykis nurodo įrašymo stebėjimą. Kol kamera gali įrašyti į RAM buferį, pavojaus signalas nesuaktyvinamas. Įvykis **Recording monitor state recording loss** suaktyvinamas tik tada, jei per paskutines dvi minutes vaizdo duomenų nebegalima įrašyti į RAM buferį ir jie prarandami. Įvykis taip pat nurodo laikotarpį, kada buvo prarasti vaizdo duomenys.

Įrašymo monitoriaus būsenos yra šios:

- **Recording monitor state unknown**
- **Recording monitor state ok**
- **Recording monitor state recording loss**

Žr.

- *Automatinis tinklo papildymas (ANR), puslapis 27*
- *Įvykių ir pavojaus signalų konfigūravimas, puslapis 305*

4.3

Pavojaus signalų valdymas

Pavojaus signalai gali būti atskirai sukonfigūruoti taip, kad juos tvarkytų viena ar daugiau naudotojų grupių. Kai suaktyvinamas pavojaus signalas, jis rodomas visų naudotojų grupių, sukonfigūruotų gauti tą pavojaus signalą, pavojaus signalų sąrašė. Kai kuris nors iš šių naudotojų imasi veiksmų dėl pavojaus signalo, jis dingsta iš visų kitų naudotojų pavojaus signalų sąrašo.

Pavojaus signalai rodomi darbo stoties pavojaus signalų monitoriuje. Šis veikimas aprašytas tolesnėse pastraipose.

Pavojaus signalo eiga

1. Sistemoje suaktyvinamas pavojaus signalas.

2. Pranešimai apie pavojaus signalą rodomi visų naudotojų, kuriems sukonfigūruotas šis pavojaus signalas, pavojaus signalų sąrašuose. Pavojaus signalo vaizdas iš karto rodomas sukonfigūruotuose monitoriuose. Jei tai automatiškai rodomas pavojaus signalo vaizdas (automatiškai išskylantis langas), jis taip pat automatiškai rodomas „Operator Client“ darbo stoties pavojaus signalų monitoriuose.
Jei pavojaus signalas sukonfigūruotas kaip automatiškai pašalinamas pavojaus signalas, jis pašalinamas iš pavojaus signalų sąrašo pasibaigus automatinio išvalymo laikui (sukonfigūruotam „Configuration Client“).
Monitoriuose visi VIP XD keturių dalių rodiniai laikinai pakeičiami viso ekrano rodiniais.
3. Vienas iš naudotojų priima pavojaus signalą. Tada šio naudotojo darbo stotyje rodomas pavojaus signalo vaizdas (jei jis dar nerodomas automatiškai išskylančiame lange). Pavojaus signalas pašalinamas iš visų kitų pavojaus signalų sąrašų ir pavojaus signalų vaizdo ekranų.
4. Pavojaus signalą priėmęs naudotojas iškviečia darbo eigą, kuri gali apimti veiksmų plano skaitymą ir komentarų įvedimą. Šis veiksmas yra neprivalomas – darbo eigos reikalavimus gali konfigūruoti administratorius.
5. Galiausiai naudotojas išvalo pavojaus signalą. Tai atlikus, pavojaus signalas pašalinamas iš to naudotojo pavojaus signalų sąrašo ir pavojaus signalo ekrano.
Monitorių grupėje gražinami kamerų rodiniai, kurie buvo rodomi prieš suaktyvinant pavojaus signalą.

Pavojaus signalų vaizdo langas

1. Kad būtų parodytas pavojaus signalų vaizdas, pavojaus signalų vaizdo langas pakeičia tiesioginio vaizdo srauto arba atkūrimo vaizdo langą monitoriuje, kuris sukonfigūruotas pavojaus signalui rodyti.
2. Kiekvienam pavojaus signalui skiriama vaizdo sričių eilė. Su kiekvienu pavojaus signalu galima susieti iki 5 vaizdo sričių. Šiose vaizdo srityse gali būti rodomas tiesioginis vaizdo srautas, vaizdo įrašo atkūrimas arba žemėlapiai.
Monitorių grupėje kiekvienas pavojaus signalas gali iškviešti kameras monitorių eilėje. Kamerų skaičių eilėje riboja monitorių grupės kolonų skaičius. Eilėje esantys monitoriai, kurie nenaudojami pavojaus signalo vaizdui rodyti, gali būti sukonfigūruoti taip, kad būtų rodomas dabartinis rodinys arba tuščias ekranas.
3. Aukštesnio prioriteto pavojaus signalai rodomi virš žemesnio prioriteto pavojaus signalų abiejose monitorių eilėse ir „Operator Client“ darbo stoties ekrano pavojaus signalų eilėse.
4. Jei pavojaus signalų vaizdo langas yra pilnas pavojaus signalų vaizdo eilių ir turi būti rodomas papildomas pavojaus signalas, žemiausio prioriteto pavojaus signalai patenka į apatinės pavojaus signalų vaizdo lango eilės dėklą. Galite pereiti per ten esančius pavojaus signalus naudodami valdiklius, esančius kairėje pavojaus signalų eilės pusėje. Galite pereiti per pavojaus signalų dėklą monitorių grupėse naudodami valdymo mygtukus „Operator Client“ lange **Monitors** darbo stoties ekrane. Monitorius, kuriuose rodomas pavojaus signalo vaizdas, nurodo raudos piktogramos ir mirksintys šviesos diodai. Pavojaus signalo pavadinimas, laikas ir data gali būti pasirinktinai rodomi visuose monitoriuose arba tik pirmajame monitoriuje pavojaus signalų eilėje.
5. Administratorius gali sukonfigūruoti, kaip tvarkomi vienodo prioriteto pavojaus signalai.
 - Režimas LIFO (angl. „Last-in-First-out“): šioje konfigūracijoje nauji pavojaus signalai įterpiami *virš* senesnių to paties prioriteto pavojaus signalų.
 - Režimas FIFO (angl. „First-in-First-out“): šioje konfigūracijoje nauji pavojaus signalai įterpiami *po* senesnių to paties prioriteto pavojaus signalų.

6. Pavojaus signalo vaizdo eilė gali būti rodoma pavojaus signalų vaizdo lange vienu iš dviejų būdų.
 - Kai jis sugeneruojamas (automatiškai išskylantis langas). Taip atsitinka, kai pavojaus signalo prioritetas yra didesnis nei rodinio prioritetas.
 - Kai pavojaus signalas priimamas. Taip atsitinka, kai pavojaus signalo prioritetas yra žemesnis nei rodinio prioritetas.

Automatiškai išskylantys pavojaus signalai

Pavojaus signalai gali būti sukonfigūruoti taip, kad jie būtų automatiškai rodomi (iškiltų) pavojaus signalų vaizdo lange, atsižvelgiant į pavojaus signalo prioritetą. Kiekvienos naudotojų grupės tiesioginio vaizdo srauto ir atkūrimo ekranams taip pat priskiriami prioritetai. Kai gaunami pavojaus signalai, kurių prioritetas yra aukštesnis nei naudotojo rodinio, automatiškai parodoma pavojaus signalo eilė pavojaus signalų vaizdo lange. Jei pavojaus signalų vaizdo langas šiuo metu nerodomas, jis automatiškai pakeičia tiesioginio arba atkūrimo vaizdo langą monitoriuje, kuriame įjungtas pavojaus signalas.

Nors automatiškai išskylantys pavojaus signalai rodomi pavojaus signalų vaizdo lange, jie nėra automatiškai priimami. Jie gali būti rodomi kelių naudotojų ekranuose vienu metu. Kai naudotojas priima automatiškai išskylantį pavojaus signalą, jis pašalinamas iš visų kitų naudotojų pavojaus signalų sąrašų ir pavojaus signalų roдиниų.

Pavojaus signalų valdymas išjungimo atveju

Išjungus serverį visi aktyvūs pavojaus signalai išsaugomi. Pavojaus signalai atkuriami ir vėl pasirodo lange **Alarm List**, kai sistema paleidžiama iš naujo.

Kai sistema paleidžiama iš naujo, pavojaus signalų būseną **Accepted** arba **Workflow** automatiškai grąžinama į **Active**. Komentarai, įvesti dėl pavojaus signalų, kurių būseną **Workflow**, išsaugomi.



Pastaba!

Pavojaus signalų duomenys automatiškai išsaugomi kas minutę, todėl didžiausias duomenų praradimas yra per minutę sukaupti duomenys.

Žr.

- *Trukmės prieš pavojaus signalą ir po jo konfigūravimas, puslapis 310*

4.4

ONVIF įvykių susiejimas



Pastaba!

Atminkite, kad ši funkcija greitai bus panaikinta.

Naudokite „ONVIF Camera Event Driver Tool“, kad lengvai susietumėte ONVIF įvykius.

Žr. „ONVIF Camera Event Driver Tool“ paleidimas iš „Configuration Client“ aplinkos, puslapis 202.

Paskirtis

Numatytas naudojimas yra susieti ONVIF įvykius su BVMS įvykiais. ONVIF įvykiai tada gali suaktyvinti BVMS pavojaus signalus ir įrašymą.

Galite apibrėžti numatytuosius įvykių susiejimus, galiojančius tik konkrečiam ONVIF įrenginiui, visiems to paties gamintojo ir modelio ONVIF įrenginiams arba visiems to paties gamintojo ONVIF įrenginiams. Numatytieji įvykių susiejimai automatiškai priskiriami visiems paveiktiems ONVIF kodavimo įrenginiams, kurie pridedami naudojant BVMS „Scan Wizard“ arba rankiniu būdu.

Kai pridodate ONVIF kodavimo įrenginį į BVMS konfigūraciją nenusatydami ryšio su šiuo ONVIF kodavimo įrenginiu, įvykių susiejimas nėra priskiriamas. Galite atnaujinti tokį ONVIF kodavimo įrenginį priskirdami įvykių susiejimus iš to paties gamintojo ir (arba) modelio ONVIF kodavimo įrenginio, kurį jau pridėjote.

Nustatote įvykių susiejimą, būdingą kiekvienam iš šių šaltinių:

- ONVIF kodavimo įrenginys;
- šio ONVIF kodavimo įrenginio kameros;
- šio ONVIF kodavimo įrenginio relės;
- šio ONVIF kodavimo įrenginio įvestys.

Pavyzdys

ONVIF kameroje įvyksta judesio aptikimo įvykis. Šis įvykis suaktyvins įvykį **Motion Detected** sistemoje BVMS.

Norėdami tai padaryti, sukonfigūruokite ONVIF kamerą:

- ONVIF tema (`MotionDetection`);
- ONVIF duomenų elementas (`motion`);
- ONVIF duomenų tipas (`boolean`);
- ONVIF duomenų reikšmė (`true`).

Pastaba: nepakanka tik sukonfigūruoti įvykį **Motion Detected**. Taip pat sukonfigūruokite įvykį **Motion Stopped**. Visada turite sukonfigūruoti įvykių porą.

Susiejimų lentelės importavimas arba eksportavimas

Galite eksportuoti susiejimų lentelę kompiuteryje, kuriame ją sukūrėte, ir importuoti šią susiejimų lentelę į kitą kompiuterį, kuriame nėra reikiamos susiejimų lentelės.

Problemų sprendimas

Galite kurti žurnalo failus ir juos naudoti problemoms spręsti.

Žr.

- *ONVIF susiejimų lentelės konfigūravimas, puslapis 230*
- *ONVIF įvykių registravimo įjungimas, puslapis 361*
- *Puslapis „ONVIF Encoder Events“, puslapis 226*

4.5

Atsijungimas dėl neaktyvumo

Paskirtis

Numatytas atsijungimo dėl neaktyvumo naudojimas yra apsaugoti „Operator Client“ arba „Configuration Client“, kai nėra operatoriaus ar administratoriaus.

Tai galite sukonfigūruoti kiekvienai naudotojų grupei, kuriai turi būti automatiškai atjungiamas „Operator Client“ praėjus nurodytam laikotarpiui, kai nevykdoma jokia veikla.

„Configuration Client“ naudotojų grupės neprieinamos. Atsijungimo dėl neaktyvumo nustatymas galioja tik naudotojui **administratoriui**.

Visos operacijos klaviatūra, pele ir CCTV klaviatūra turi įtakos nurodytam atsijungimo dėl neaktyvumo laikotarpiui. Automatinė „Operator Client“ veikla įtakos laikotarpiui neturi.

Automatinė „Configuration Client“ veikla, tokia kaip aparatinės programinės įrangos įkėlimas arba iSCSI sąranka, neleidžia atsijungti dėl neaktyvumo.

Taip pat galite sukonfigūruoti BVMS žiniatinklio kliento atsijungimą dėl neaktyvumo.

Netrukus prieš atsijungimą dėl neaktyvumo dialogo lange naudotojui primenama, kad jis gali aktyviai neleisti atsijungti dėl neaktyvumo.

Atsijungimo dėl neaktyvumo įvykis įrašomas žurnale.

Pavyzdys

Jei darbo stotis yra viešoje vietoje, atsijungimas dėl neaktyvumo sumažina riziką, kad neprižiūrimoje darbo stotyje prie „Operator Client“ prieigą gaus neįgaliotas asmuo. Administratorių grupės narys bus automatiškai atjungtas dėl neaktyvumo, bet biuro pareigūnas (operatorių grupė) gali tiesiog stebėti vaizdą nevaldydamas sistemos ir nenorėti, kad būtų atjungtas dėl neaktyvumo.

Apribojimai

„Client SDK“ veikla nepalaiko atsijungimo dėl neaktyvumo; tai reiškia, kad „Client SDK“ veikla nurodytam laikotarpiui įtakos neturi.

Žr.

- *Dialogo langas „Options“ (menu „Settings“), puslapis 116*
- *Puslapis „Operator Features“, puslapis 323*

4.6 Nuo versijos nepriklausoma programa „Operator Client“

Norint naudoti režimą „Compatibility“ (Suderinamumas), tiek „Operator Client“, tiek „Management Server“ versija turi būti naujesnė nei 5.5.

„Operator Client“ naudotojas gali sėkmingai prisijungti prie „Management Server“, kuriame veikia ankstesnės versijos programinė įranga.

Jei serveris pateikia naujesnę konfigūraciją nei galima „Operator Client“ darbo stotyje, ši konfigūracija automatiškai nukopijuojama į „Operator Client“ darbo stotį. Naudotojas gali nuspręsti, ar atsisiųsti naująją konfigūraciją.

Programoje „Operator Client“ veikia sumažintas funkcijų rinkinys ir ji yra prijungta prie „Management Server“.

Toliau išvardytos su „Management Server“ susijusios funkcijos, pasiekiamos prisijungus prie „Management Server“ naudojant ankstesnę versiją.

- Naudotojo nuostatos
- Įrašymo rankiniu būdu pradėjimas
- Įrenginio būsenų rodymas
- Relės būsenų perjungimas
- Paieška žurnale
- Įvykių paieška negalima
- „Server Lookup“
- Nuotolinis eksportavimas

4.6.1 Darbas suderinamumo režimu



ši „Operator Client“ būseną rodoma esant įjungtam suderinamumo režimui.

Naujesnėse nei 5.5 versijose „Operator Client“ veikia suderinamumo režimu, jei „Management Server“ versija yra žemesnė nei „Operator Client“ versija.

Naujesnėse nei 10.0 versijose „Operator Client“ suderinamumo režimu veikia toliau nurodytais atvejais.

- „Operator Client“ pavyko prijungti ne visas ryšio paslaugas.
- Pavyzdys. „Management Server“ veikia, bet „WebServiceHost“ – ne.
- Pasikeitė ryšio tarp „Operator Client“ ir „Management Server“ sąsaja.

Kai kurių „Operator Client“ funkcijų gali nebūti tik dėl semantinių sąsajos pokyčių arba nebeveikiant kai kurioms paslaugoms.

4.7 Panoraminės kameros žiūrėjimo režimai

Šiame skyriuje iliustruojami panoraminės kameros žiūrėjimo režimai, kurie prieinami BVMS.

Galimi šie žiūrėjimo režimai:

- apskritas rodinys;
- panoraminis rodinys;
- apkarpytas rodinys.

Panoraminio ir apkarpyto roдиниų režimai yra sukurti atliekant iškraipymo korekcijos procesą sistemoje BVMS. Iškraipymo korekcija kameros pusėje nėra naudojama.

Administratorius turi sukongūruoti panoraminės kameros montavimo padėtį programoje „Configuration Client“.

Galite pakeisti kameros vaizdo srities dydį pagal poreikį. Vaizdo srities santykis neapsiriboja 4:3 arba 16:9 formato santykiu.

Žr.

- *Iš anksto nustatytų padėčių ir pagalbinių komandų kongūravimas, puslapis 287*

4.7.1

360° panoraminė kamera – sumontuota ant grindų arba lubų

Toliau pateiktame paveikslėlyje pavaizduota 360° kameros, kuri sumontuota ant grindų arba lubų, iškraipymo korekcija.

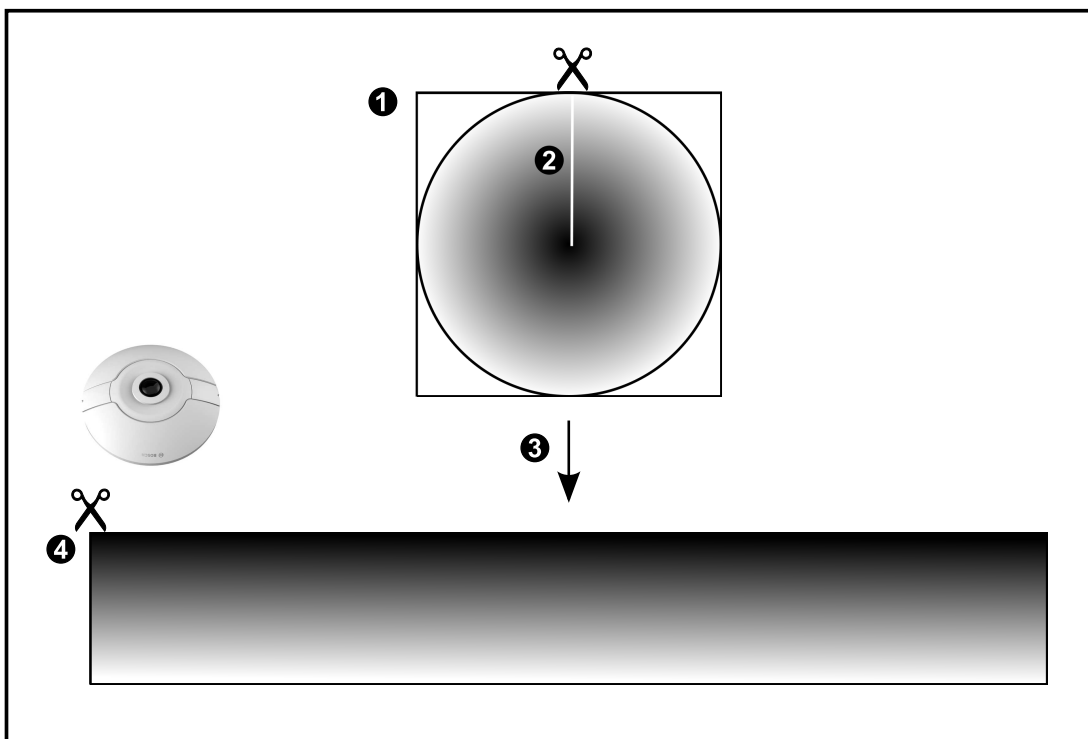
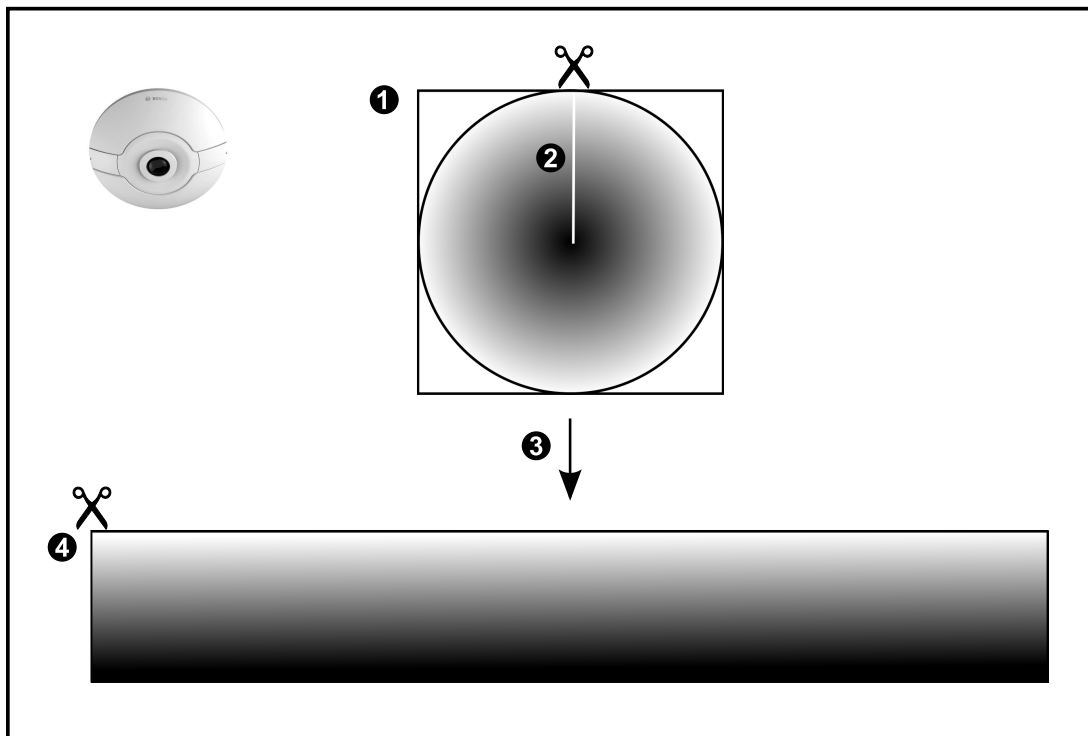

1	Viso apskritimo vaizdas	3	Iškraipymo korekcija
2	Kirpimo linija (operatorius gali pakeisti linijos padėtį, kai vaizdas nėra priartintas)	4	Panoraminiis vaizdas

4.7.2

180° panoraminė kamera – sumontuota ant grindų arba lubų

Toliau pateiktame paveikslėlyje pavaizduota 180° kameros, kuri sumontuota ant grindų arba lubų, iškraipymo korekcija.

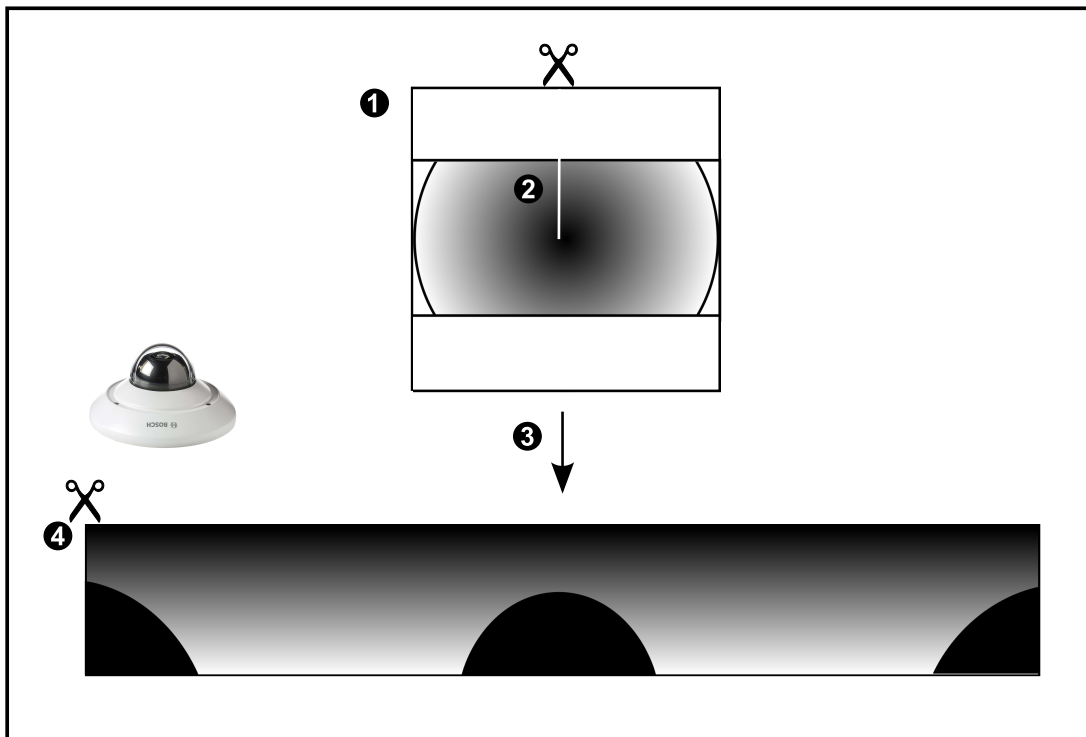
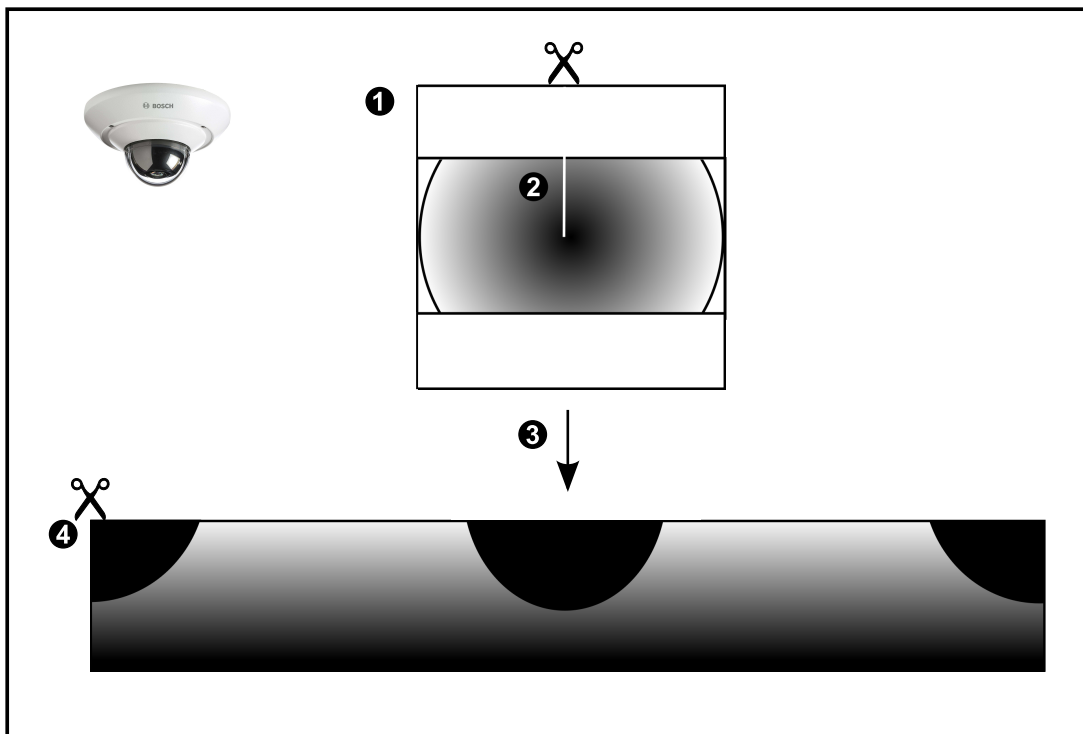

1	Viso apskritimo vaizdas	3	Iškraipymo korekcija
2	Kirpimo linija (operatorius gali pakeisti linijos padėtį, kai vaizdas nėra priartintas)	4	Panoraminis vaizdas

4.7.3

360° panoraminė kamera – sumontuota ant sienos

Toliau pateiktame paveikslėlyje pavaizduota 360° kameros, kuri sumontuota ant sienos, iškraipymo korekcija.

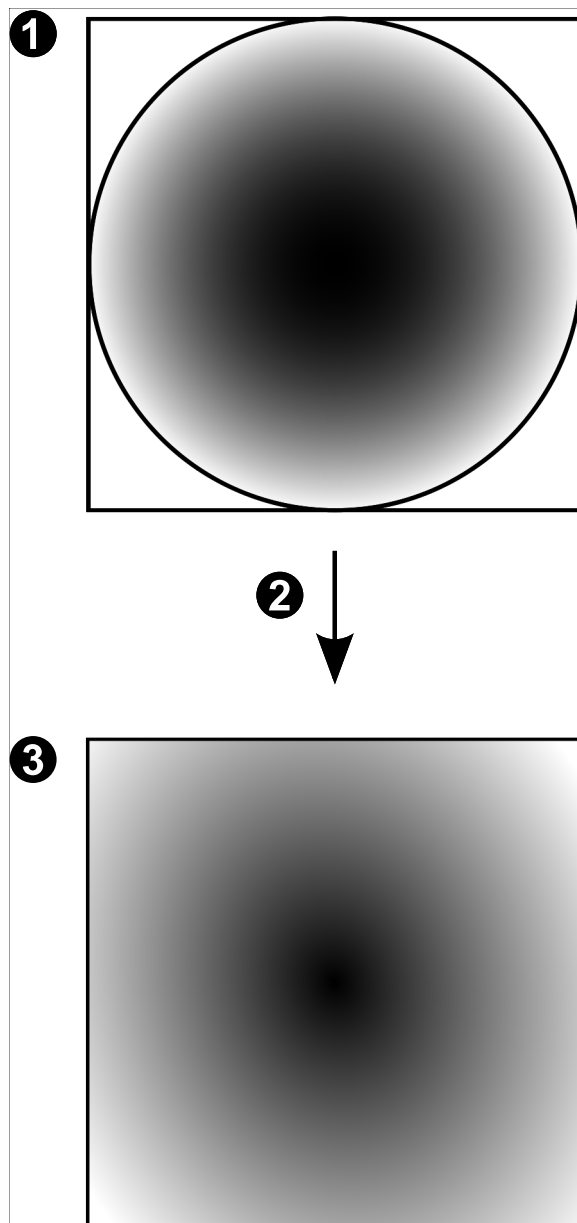

1	Viso apskritimo vaizdas	3	Panoraminis vaizdas
2	Iškraipymo korekcija		

4.7.4

180° panoraminė kamera – sumontuota ant sienos

Toliau pateiktame paveikslėlyje pavaizduota 180° kameros, kuri sumontuota ant sienos, iškraipymo korekcija.

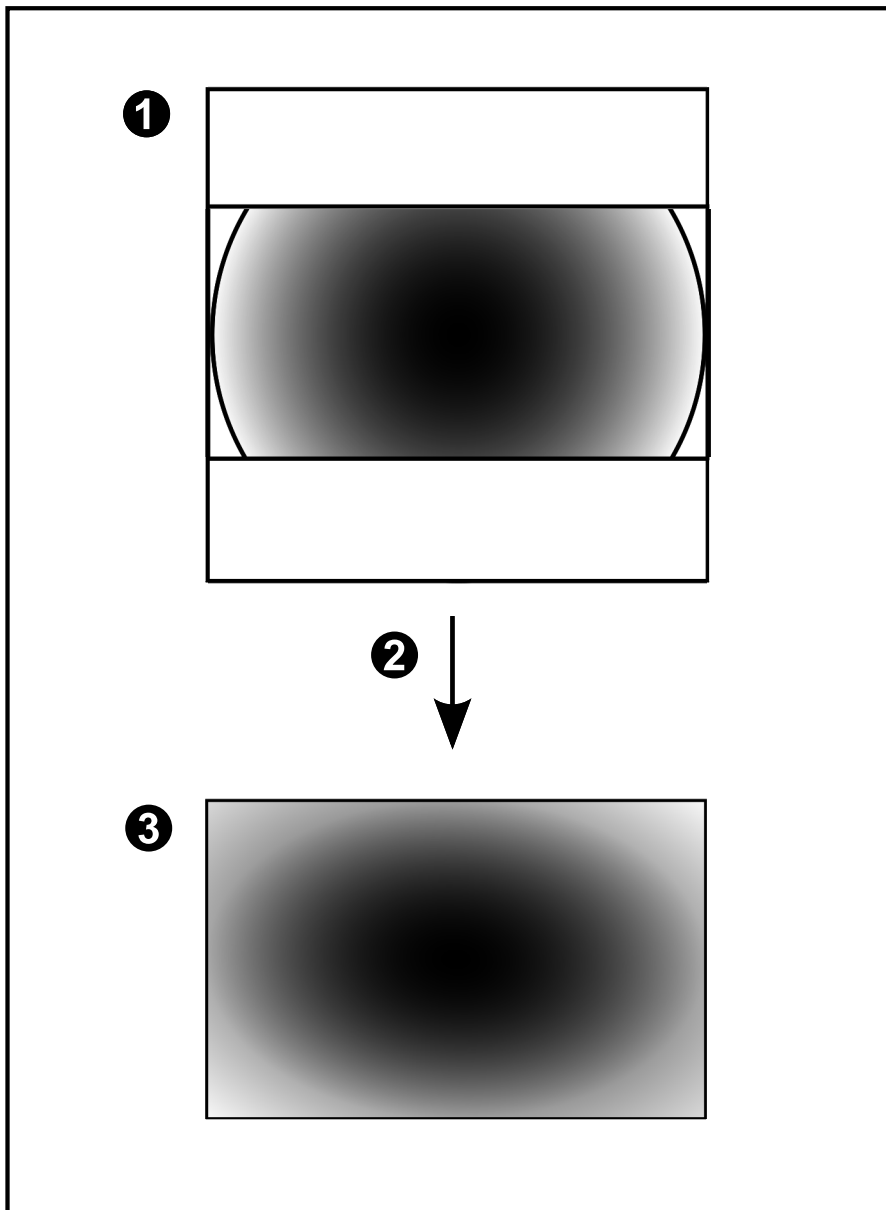

1	Viso apskritimo vaizdas	3	Panoraminis vaizdas
2	Iškraipymo korekcija		

4.7.5

Apkarpytas panoraminės kameros vaizdas

Toliau pateiktame pavyzdiniame paveikslėlyje pavaizduota 360° kameros, kuri sumontuota ant grindų arba lubų, iškraipymo korekcija.

Tiesių linijų sekcija, naudojama apkarpant, yra fiksuota. Naudodami prieinamus PTZ valdiklius, galite pakeisti sekciją apkarpytoje vaizdo srityje.

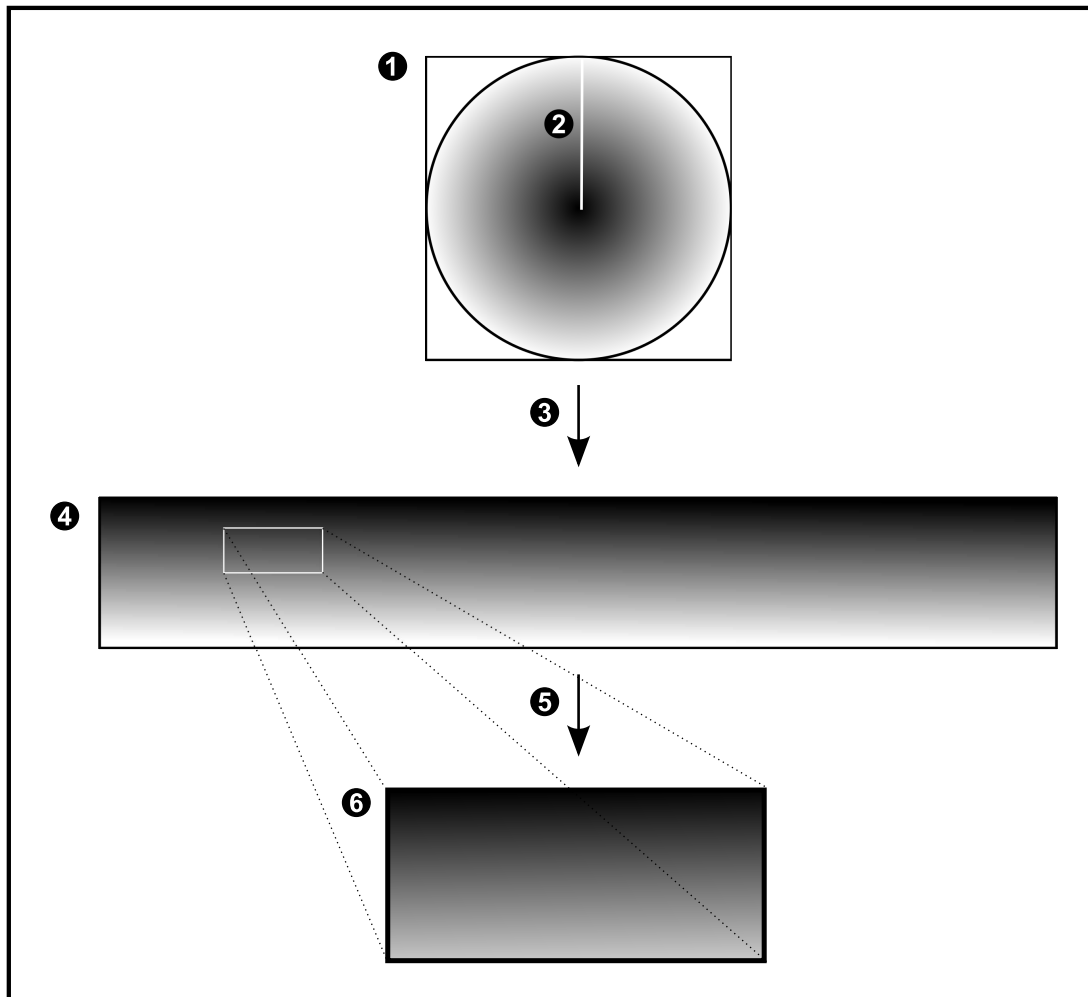

1	Viso apskritimo vaizdas	4	Panoraminis vaizdas
2	Kirpimo linija (operatorius gali pakeisti linijos padėtį, kai vaizdas nėra priartintas)	5	Apkarpymas
3	Iškraipymo korekcija	6	Apkarpyta vaizdo sritis

4.8 SSH tuneliavimas

BVMS palaiko nuotolinį ryšį naudojant „Secure Shell“ (SSH) tuneliavimą. Naudojant SSH tuneliavimą sukuriama užšifruotas tunelis SSH protokolo / jungties ryšiu. Šiuo užšifruotu tuneliu galima perduoti tiek šifruotą, tiek nešifruotą srautą. „Bosch“ SSH įdiegtyje taip pat naudojamas „Omni-Path“ – didelio našumo, mažos delsos ryšio protokolas, kurį sukūrė „Intel“.

Techniniai aspektai ir apribojimai

- SSH tuneliavimas naudoja 5322 prievadą. Šio prievado keisti negalima.
- SSH paslauga turi būti įdiegta tame pačiame serveryje kaip ir „BVMS Management Server“.
- („Enterprise“) naudotojų paskyrose turi būti sukonfigūruotas slaptažodis. („Enterprise“) naudojant naudotojų paskyras be slaptažodžio, SSH ryšiu prisijungti negalima.
- Kameros su vidine saugykla nepalaiko SSH ryšio.
- „Configuration Client“ negali prisijungti nuotoliniu būdu per SSH. „Configuration Client“ ryšys turi būti užmegztas susiejant prievadus.
- „Operator Client“ tikrina ryšį su SSH paslauga kas 15 sekundžių. Jei ryšys nutrūksta, „Operator Client“ iš naujo tikrina ryšį kas minutę.

Prievadų susiejimas

- ▶ Sukonfigūruokite „BVMS Management Server“ vieno prievado peradresavimą, kad būtų naudojamas 5322 prievadas tiek vidiniams, tiek išoriniams ryšiams. Tai vienintelis prievado susiejimo įrašas, kurį turite padaryti visai sistemai. BVMS prievadų susiejimas nėra reikalingas.

Šifruotas ryšys

Užmegzus ryšį per SSH tunelį, visi ryšiai tarp „BVMS Management Server“ ir nuotolinio kliento yra šifruojami.

4.9 Daugelio kelių naudojimas

BVMS suteikia galimybę naudoti daugelį kelių dvigubo valdiklio sistemose. Daugelio kelių naudojimas yra atsparumo gedimams metodas, apibrėžiantis daugiau nei vieną fizinį kelią tarp kameros ir jos iSCSI saugojimo įrenginių per atsarginius tinklo ryšius. Naudojant daugelį kelių, vaizdo duomenų įrašymas ir atkūrimas galimas net ir iSCSI valdiklio gedimo atveju.

Būtiniosios sąlygos ir apribojimai

- Įdiegtas dvigubo valdiklio iSCSI įrenginys „Netapp E2800“.
- 6.43 versijos aparatinė programinė įranga leidžia įrenginiams, įrašantiems į E2800, naudoti alternatyvius kelius.
- Įgalintas 3.71 versijos VRM įrenginiams su daugelio kelių naudojimu stebėti ir registruoti.
- Kiekvienam valdikliui sukonfigūruoti du fiziniai iSCSI prievadai: 2x2 RJ45 arba 2x2 optiniai.
- Norint pasiekti maksimalų našumo lygį, ryšio greitis turi būti 10 Gbit/s.
- E2700 naudojamas režimas „Dual-Simplex“ nebepalaikomas.

Daugiau informacijos apie „DSA E2800 Full Duplex“ diegimą rasite „DSA E-Series E2800“ diegimo vadove.

5 Palaikoma aparatinė įranga



Pastaba!

Nejunkite įrenginio prie daugiau nei vienos BVMS! Dėl to gali atsirasti įrašymo spragų ir kitų nepageidaujamų padarinių.

Prie BVMS galite prijungti toliau išvardytą aparatinę įrangą.

- Mobilieji vaizdo klientai, tokie kaip „iPhone“ arba „iPad“, per „DynDNS“
- Įvairios IP kameros, kodavimo įrenginiai ir ONVIF kameros (tik tiesioginis vaizdas arba per „Video Streaming Gateway“)
Jungiama per tinklą
- Tik tiesioginio vaizdo kodavimo įrenginiai su vietine saugykla
Jungiama per tinklą
- iSCSI saugojimo įrenginiai
Jungiama per tinklą
- Analoginės kameros
Jungiama prie kodavimo įrenginių
- Dekodavimo įrenginiai
Jungiama per tinklą
- Monitoriai
Jungiama prie dekodavimo įrenginio, prie „Bosch Allegiant“ matricos, prie BVMS kliento darbo stoties
- „Bosch Allegiant“ matrica (aparatinės programinės įrangos versija: 8.75 arba naujesnė, MCS versija: 2.80 arba naujesnė)
Jungiama prie „Management Server“ COM prievado arba prie nuotolinio kompiuterio ir prie IP kodavimo įrenginio tinkle.
- Klaviatūra „KBD-Universal XF“
Jungiama prie USB prievado BVMS darbo stotyje.
- Klaviatūra „Bosch IntuiKey“
Jungiama prie COM prievado BVMS darbo stotyje (aparatinės programinės įrangos versija: 1.82 arba naujesnė) arba prie aparatinės įrangos dekodavimo įrenginio (VIP XD).
Jei prijungiate klaviatūrą prie darbo stoties, naudotojas klaviatūra gali valdyti visą sistemą.
Jei prijungiate klaviatūrą prie dekodavimo įrenginio VIP XD, naudotojas klaviatūra gali valdyti tik monitorius.
- SMTP el. pašto serveris
Jungiama per tinklą
- POS
Jungiama per tinklą
- ATM
Jungiama per tinklą
- Tinklo stebėjimo įrenginys
Jungiama per tinklą
- Įvesties / išvesties moduliai
Jungiama per tinklą
Palaikomi tik ADAM įrenginiai.

Visi per tinklą prijungti įrenginiai yra prijungti prie komutatoriaus. BVMS kompiuteriai taip pat yra prijungti prie šio įrenginio.

5.1 Aparatinės įrangos diegimas

BVMS palaiko toliau išvardytus aparatūros komponentus.

- Klaviatūra „KBD-Universal XF“
- Klaviatūra „Bosch IntuiKey“
- „Bosch Allegiant“ matrica su kameromis ir monitoriumi: jungiama prie vieno iš tinklo kompiuterių COM prievado ir prie IP kodavimo įrenginių, prijungtų prie tinklo
- Kodavimo įrenginiai su analoginėmis kameromis
- Vietinės saugyklos kodavimo įrenginiai
- IP kameros ir IP „AutoDome“ kameros
- Monitoriai, prijungti prie dekodavimo įrenginio (galima naudoti monitorių grupes pavojaus signalams apdoroti)
- DVR sistemos su kameromis
- ATM / POS įrenginiai
- Įvesties / išvesties moduliai
Palaikomi tik ADAM įrenginiai.

5.2 Klaviatūros „KBD Universal XF“ diegimas



Pastaba!

Žr. instrukcijų vadovą, pateiktą kartu su klaviatūra „KBD-Universal XF“, kurią galite rasti internetiniame produktų kataloge.

Daugiau informacijos

Norėdami gauti daugiau informacijos, atsisiųsti programinę įrangą ir dokumentaciją, apsilankykite svetainėje www.boschsecurity.com ir eikite į atitinkamo produkto puslapį. Prie BVMS galite prijungti toliau išvardytą aparatinę įrangą.

- Mobilieji vaizdo klientai, tokie kaip „iPhone“ arba „iPad“, per „DynDNS“
- Įvairios IP kameros, kodavimo įrenginiai ir ONVIF kameros (tik tiesioginis vaizdas arba per „Video Streaming Gateway“)
Jungiama per tinklą
- Tik tiesioginio vaizdo kodavimo įrenginiai su vietine saugykla
Jungiama per tinklą
- iSCSI saugojimo įrenginiai
Jungiama per tinklą
- Analoginės kameros
Jungiama prie kodavimo įrenginių
- Dekodavimo įrenginiai
Jungiama per tinklą
- Monitoriai
Jungiama prie dekodavimo įrenginio, prie „Bosch Allegiant“ matricos, prie BVMS kliento darbo stoties
- „Bosch Allegiant“ matrica (aparatinės programinės įrangos versija: 8.75 arba naujesnė, MCS versija: 2.80 arba naujesnė)
Jungiama prie „Management Server“ COM prievado arba prie nuotolinio kompiuterio ir prie IP kodavimo įrenginio tinkle.

5.3 Klaviatūros „Bosch IntuiKey“ prijungimas prie BVMS

Šiame skyriuje pateikiama bendroji informacija apie klaviatūros „Bosch IntuiKey“ konfigūravimą.

5.3.1

Klaviatūros „Bosch IntuiKey“ prijungimo scenarijai

Galite prijungti klaviatūrą „Bosch IntuiKey“ prie COM prievado BVMS darbo stotyje (1 scenarijus) arba aparatūros dekodavimo įrenginio (pvz., VIP XD, 2 scenarijus).

Prijungę klaviatūrą prie BVMS darbo stoties, galite valdyti visą sistemą. Prijungę klaviatūrą prie dekodavimo įrenginio, galite valdyti tik analoginius sistemos monitorius.

Prijungę klaviatūrą prie „Enterprise Operator Client“, galite valdyti tam tikras „Management Server“ kameras pirmiausia paspausdami serverio klavišą, kad įvestumėte šio serverio numerį, tada įvesdami kameros numerį.



Pastaba!

Norėdami prijungti „Bosch IntuiKey“ klaviatūrą prie BVMS darbo stoties, naudokite nurodytą „Bosch“ kabelį.

Norint prijungti klaviatūrą „Bosch IntuiKey“ prie dekodavimo įrenginio VIP XD, jums reikia kabelio, jungiančio klaviatūros nuoseklųj COM prievadą su nuosekliaja dekodavimo įrenginio sąsaja. Kaip prijungti, žr. .

Klaviatūra „Bosch IntuiKey“ prijungta prie BVMS darbo stoties

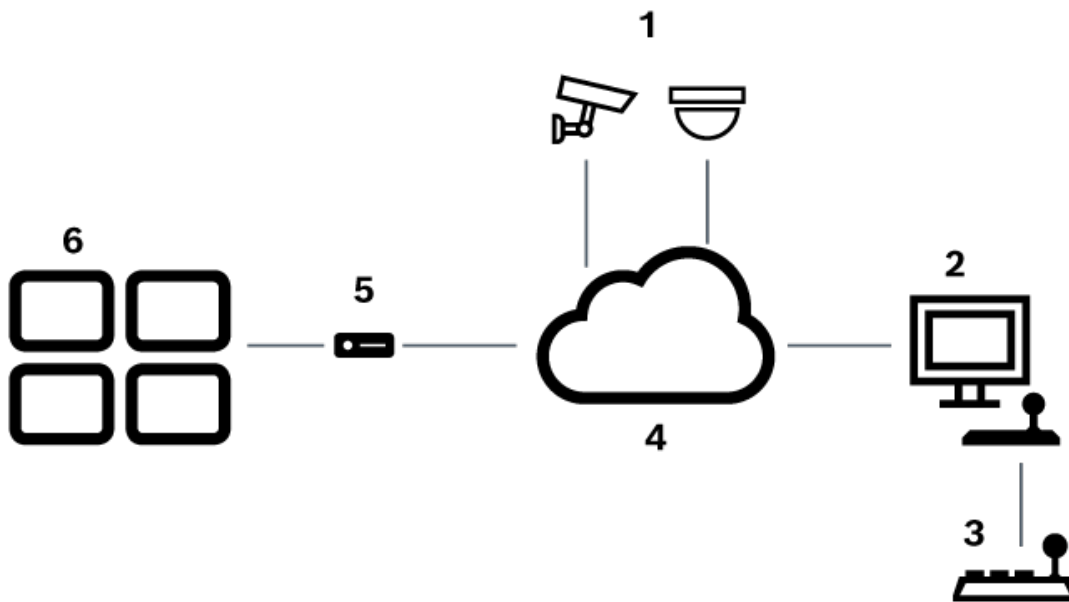

Paveikslas 5.1: 1 scenarijus: klaviatūra „Bosch IntuiKey“ prijungta prie „Bosch Video Management System“ darbo stoties

1	Įvairios kameros, prijungtos prie tinklo per kodavimo įrenginius
2	BVMS darbo stotis
3	Klaviatūra Bosch IntuiKey
4	BVMS tinklas
5	Dekodavimo įrenginys
6	Monitoriai

Klaviatūra „Bosch IntuiKey“ prijungta prie dekodavimo įrenginio

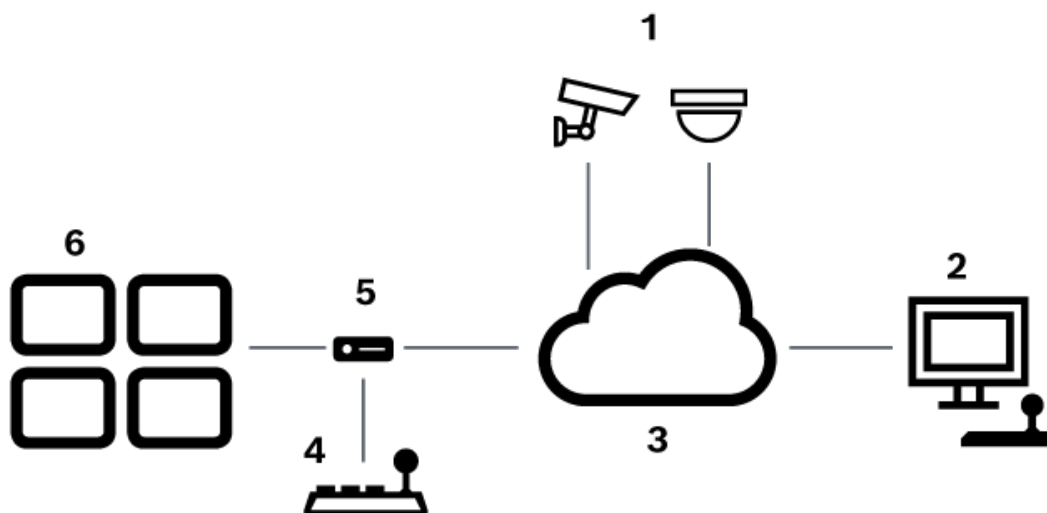

Paveikslas 5.2: 2 scenarijus: klaviatūra „Bosch IntuiKey“ prijungta prie dekodavimo įrenginio

1	Įvairios kameros, prijungtos prie tinklo per kodavimo įrenginius
2	BVMS darbo stotis
3	BVMS tinklas
4	Klaviatūra Bosch IntuiKey
5	Dekodavimo įrenginys
6	Monitoriai

Išsamios informacijos apie galimus langus žr.:

- Puslapis „Assign Keyboard“, puslapis 150

Išsamias veiksmų instrukcijas žr.:

- Klaviatūros „Bosch IntuiKey“ konfigūravimas (nustatymų puslapis) (darbo stotis), puslapis 132
- Klaviatūros „Bosch IntuiKey“ konfigūravimas (dekodavimo įrenginys), puslapis 139
- Dekodavimo įrenginio konfigūravimas naudoti su klaviatūra „Bosch IntuiKey“, puslapis 140

Žr.

- Puslapis „Assign Keyboard“, puslapis 150

5.3.2

Klaviatūros „Bosch IntuiKey“ prijungimas prie dekodavimo įrenginio

Dekodavimo įrenginio konfigūravimas

Išsamiau žr. *Dekodavimo įrenginio konfigūravimas naudoti su klaviatūra „Bosch IntuiKey“, puslapis 140.*

COM prievado ir dekodavimo įrenginio VIP XD jungtys

Šioje lentelėje pateikiamos RS232 adapterio ir dekodavimo įrenginio VIP XD nuosekliosios sąsajos jungtys:

RS232 adapteris	Dekodavimo įrenginio VIP XD nuoseklioji sąsaja
1	
2	TX
3	RX
4	
5	GND
6	
7	CTS
8	RTS
9	

Toliau pateiktoje iliustracijoje parodytas standartinio RS232 adapterio (1) ir dekodavimo įrenginio nuosekliojo adapterio (2) kištuko kontaktų išdėstymas:

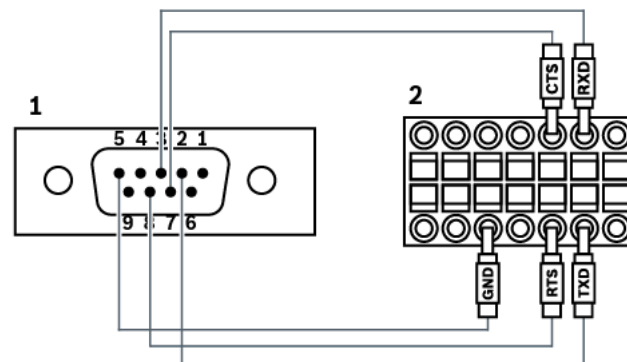

5.3.3

Klaviatūros „Bosch IntuiKey“ aparatinės programinės įrangos atnaujinimas

1. Bet kuriame kompiuteryje įdiekite „IntuiKey“ atsisuntimo programą.
2. Paleiskite „IntuiKey Firmware Upgrade Utility“.
3. Prijunkite klaviatūrą tinkamu nuosekliuoju kabeliu (jei tokio kabelio nėra, kreipkitės į „Bosch“ palaikymo tarnybą) prie šio kompiuterio.
4. Paspauskite klaviatūros klavišą „Keyboard Control“, tada – „Firmware Upgrade“.
5. Įveskite slaptažodį: 0 ir 1 tuo pačiu metu.
Klaviatūra veikia paleidyklės režimu.
6. Kompiuteryje spustelėkite „Browse“ ir pasirinkite aparatinės programinės įrangos failą, pvz.: kbd.s20
7. Nustatykite COM prievadą.
8. Spustelėkite mygtuką „Download“, kad būtų atsiųsta aparatinė programinė įranga.
Klaviatūros ekrane rodoma „Programming“.
Dabar nespauskite klavišo „Clr“. Priešingu atveju paleidus iš naujo klaviatūros nebus galima naudoti (žr. toliau pateiktą pastabą).

9. Spustelėkite „Browse“ ir pasirinkite kalbą, pvz.: 8900_EN_..82.s20
Klaviatūros ekrane rodoma „Programming“.
10. Uždarykite „IntuiKey Firmware Upgrade Utility“.
11. Paspauskite klaviatūros klavišą „Clr“, kad išeitumėte.
Klaviatūra paleidžiama iš naujo. Palaukite kelias sekundes, kol pasirodys klaviatūros kalbos pasirinkimo meniu.
12. Klaviatūros klavišu pasirinkite norimą kalbą.
Pasirodo numatytasis pradžios ekranas.

**Pastaba!**

Norėdami tiesiogiai paleisti paleidyklės režimą, galite atjungti maitinimo šaltinį nuo klaviatūros, paspausti 0 ir 1 tuo pačiu metu, vėl prijungti maitinimo šaltinį, tada atleisti 0 ir 1.

5.4

„Bosch Allegiant“ matricos prijungimas prie BVMS

BVMS „Allegiant“ matricos sąsaja suteikia sklandžią prieigą prie analoginės matricos kamerų „Operator Client“ sąsajoje. „Allegiant“ kameros atrodo beveik identiškos IP kameroms. Vienintelis skirtumas yra mažas tinklelio simbolis ant kameros, nurodantis, kad tai yra „Allegiant“ kamera. Galite rodyti kameras naudodami tas pačias užduotis kaip ir IP kameroms. Jos yra įtrauktos ir į loginį medį, ir į objektų žemėlapius, o naudotojai gali jas pridėti į savo parankinių medžius. Vaizdo lango valdiklis, skirtas prie „Allegiant“ prijungtoms PTZ kameroms, yra palaikomas, todėl galite lengvai rodyti „Allegiant“ kameras monitoriuose, prijungtuose prie IP dekodavimo įrenginių.

BVMS suteikia sąsają su matriciniu komutatoriumi per programą „Allegiant MCS“ („Master Control Software“). Šiuo atveju MCS nepastebimai veikia fone. Ši programinė įranga suteikia veiksmingą, įvykiais pagrįstą „Allegiant“ sąsają. Užtikrinamas greitas atsakas realiuoju laiku į įvykius iš „Allegiant“ į BVMS. Taigi, pavyzdžiui, jei dėl sugedusio bendraašio kabelio „Allegiant“ prarandami vaizdo duomenys, nedelsiant siunčiamas pranešimas į BVMS. Be to, galite užprogramuoti, kad BVMS reaguotų į „Allegiant“ pavojaus signalus.

5.4.1

„Bosch Allegiant“ prijungimo apžvalga

Norėdami sujungti BVMS ir „Allegiant“ matricinio komutatoriaus sistemą, sukonfigūruokite valdymo kanalą tarp BVMS ir „Allegiant“ matricos.

Galimi du toliau nurodyti scenarijai.

- Vietinis prijungimas
„Management Server“ valdo „Allegiant“ matricią.
- Nuotolinis prijungimas
Prie tinklo prijungtas specialus „Bosch Allegiant“ kompiuteris valdo „Allegiant“ matricią.

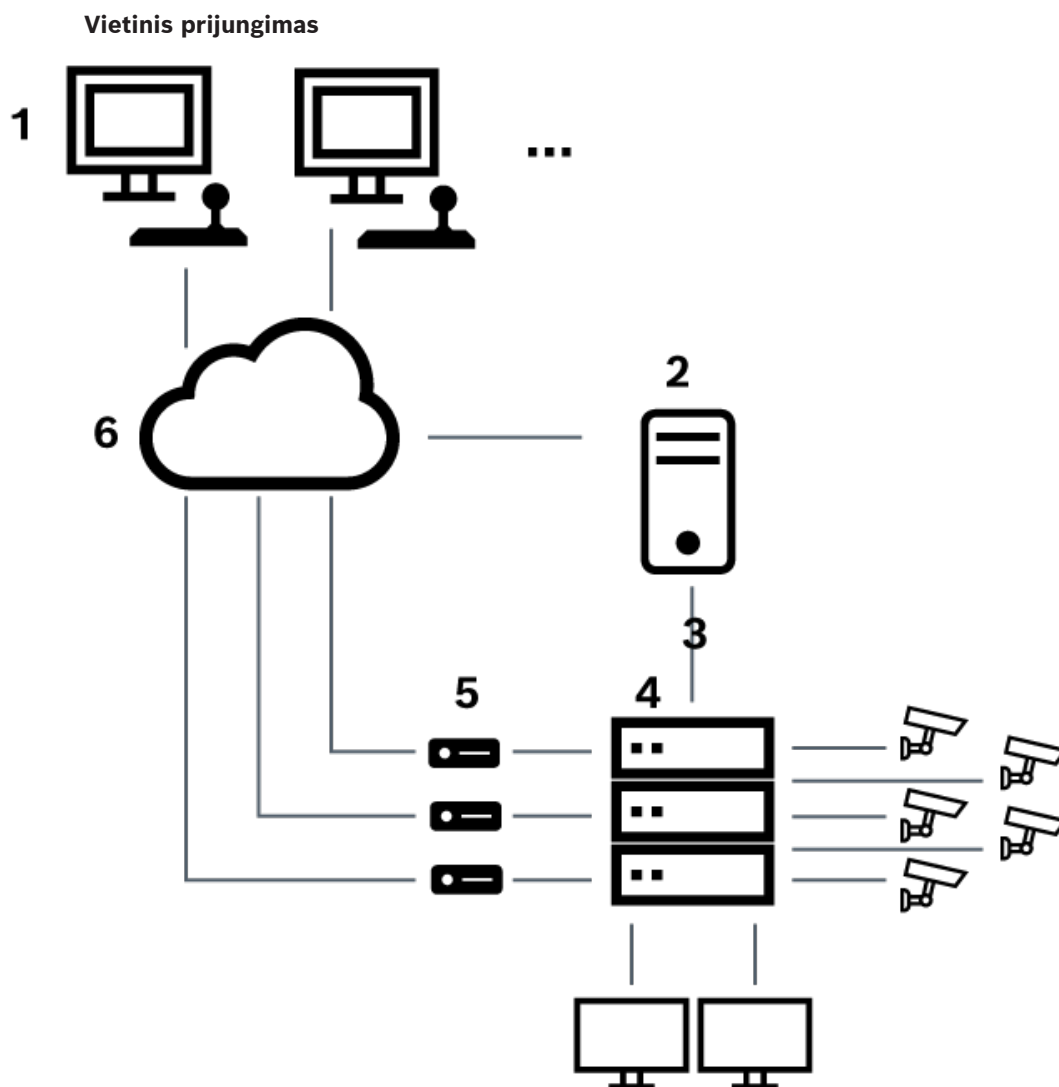

Paveikslas 5.3: „Bosch Video Management System“ vietinis prijungimas prie „Bosch Allegiant“ matricinio komutatoriaus

1	BVMS klientų darbo stotys
2	„Management Server“ su „Master Control Software“
3	RS-232 prijungimas
4	„Allegiant“ matrica
5	Kodavimo įrenginiai
6	Tinklas

Nuotolinis prijungimas

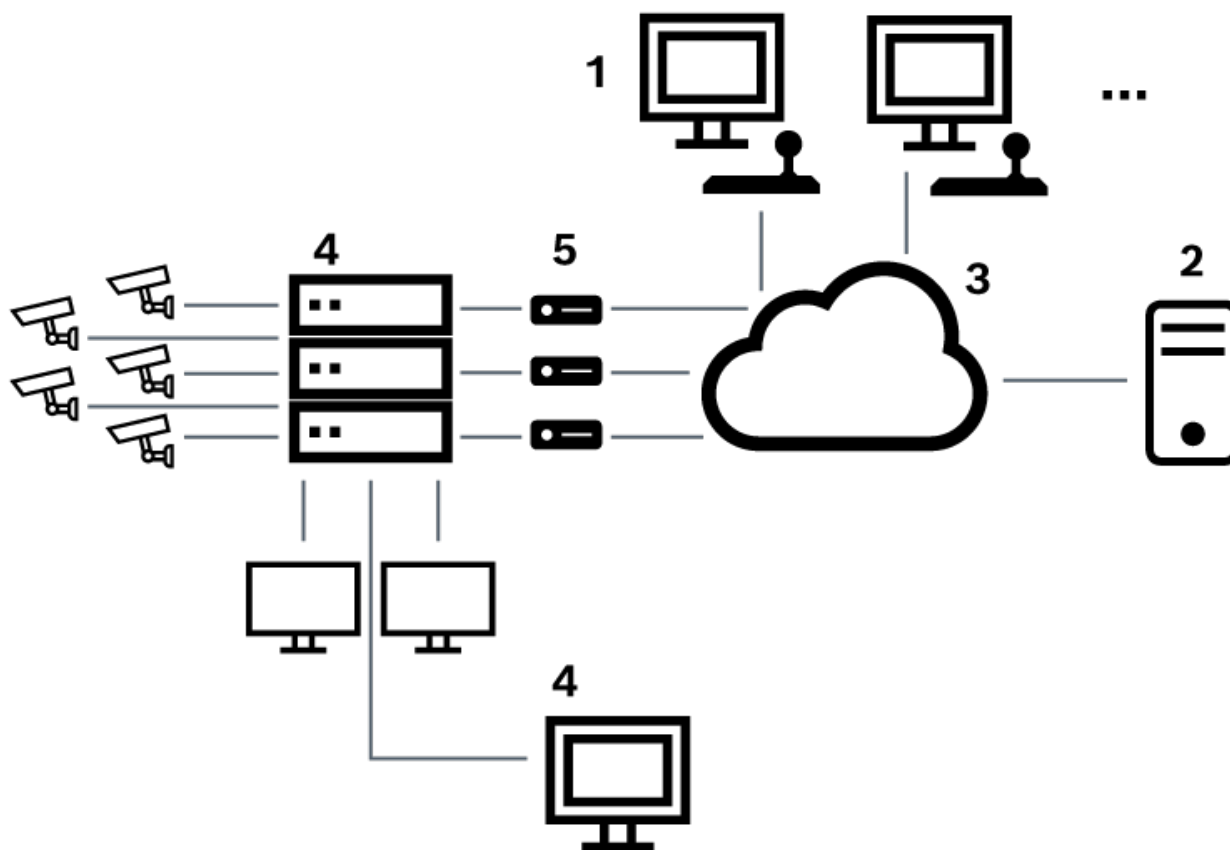

Paveikslas 5.4: „Bosch Video Management System“ nuotolinis prijungimas prie „Bosch Allegiant“ matricinio komutatoriaus

1	BVMS klientų darbo stotys
2	„Management Server“ su „Master Control Software“
3	Tinklas
4	„Allegiant“ kompiuteris su „Master Control Software“
5	RS-232 prijungimas
6	Kodavimo įrenginiai
7	„Allegiant“ matrica

5.4.2

Valdymo kanalo konfigūravimas

Norėdami sukonfigūruoti valdymo kanalą, atlikite toliau išvardytas užduotis.

- Sujungimas
- Programinės įrangos diegimas
- „Allegiant“ konfigūracijos failo sukūrimas
- „Allegiant“ matricos pridėjimas prie BVMS
- Naudotojų vardų konfigūravimas

Sujungimas

Norėdami sukonfigūruoti valdymo kanalą tarp BVMS ir „Allegiant“ matricos, prijunkite vieną kompiuterį per RS-232 nuoseklųjį prievadą prie „Allegiant“ pulto prievado (prijunkite naudodami nurodytą „Bosch“ kabelį). Tai gali būti „BVMS Management Server“ arba bet kuris kitas tinkle esantis kompiuteris.

„Allegiant Master Control Software“ diegimas

1. Sustabdykite „Management Server“ paslaugą, jei ji veikia (**Pradėti > Valdymo skydas > Paslaugos >** dešiniuoju pelės klavišu spustelėkite „BVMS Management Server“ > **Stabdyti**).
2. Įdiekite „Allegiant Master Control Software“ „Management Server“ ir „Allegiant“ kompiuteryje (jei yra).
3. Nuotoliniame „Allegiant“ kompiuteryje sukonfigūruokite, kad jį paleidžiant būtų paleista programa „Allegiant Network Host“ (Id_alghw.exe). Taip paleidžiamos būtinos „Allegiant“ paslaugos, kad kiti tinklo kompiuteriai galėtų pasiekti „Allegiant“. Programinė įranga veikia nepastebimai. Prie šio kompiuterio nebūtina prijungti fizinio rakto. Kad paslauga būtų paleista automatiškai paleidžiant kompiuterį, nukopijuokite Id_alghw.exe nuorodą į kompiuterio paleisties aplanką.

„Bosch Allegiant“ konfigūracijos failo kūrimas

1. Naudodami „Allegiant Master Control Software“, sukurkite „Allegiant“ konfigūracijos failą, kuriame nurodomas prie „Allegiant“ matricos prijungtas kompiuteris. Šiai užduočiai atlikti reikalingas „Master Control“ fizinis raktas.
2. Meniu „Transfer“ spustelėkite „Communication Setup“. Sąrašė „Current Host“ įveskite prie „Allegiant“ matricos prijungto kompiuterio DNS pavadinimą, tada įveskite prie „Allegiant“ prijungto nuosekliojo prievado parametrus (COM prievado numerį, spartą bodais ir kt.). Tai leidžia „Master Control Software“ programinei įrangai „Management Server“ arba kompiuteryje prisijungti prie „Allegiant“ sistemos. Jei to padaryti nepavyksta, įsitikinkite, kad prie „Allegiant“ matricos prijungtame kompiuteryje veikia „Master Control Software“ arba programa „Allegiant Network Host“ ir kad tinklo sauga sukonfigūruota taip, kad būtų galima nuotoliniu būdu prisijungti prie šio kompiuterio.
3. Meniu „Transfer“ spustelėkite „Upload“. Pasirinkite visas lenteles ir spustelėkite „Upload“. Norėdami išsaugoti konfigūracijos failą, pasirinkite katalogą.
4. Išeikite iš „Master Control Software“.

„Bosch Allegiant“ matricos pridėjimas prie BVMS

1. Paleiskite „BVMS Management Server“ paslaugą, paleiskite „Configuration Client“ ir pridėkite „Allegiant“ įrenginį įtraukdami šį konfigūracijos failą (išsamias instrukcijas žr.).
2. Įsitikinkite, kad BVMS naudojamas „Allegiant Master Control Software“ konfigūracijos failas atitinka dabartinę „Allegiant“ konfigūraciją.
BVMS paleidžia reikiamus „Master Control Software“ komponentus nepastebimai fone.

Naudotojo vardo konfigūravimas norint prisijungti prie „Allegiant“ paslaugų

Jei „Allegiant“ matrica prijungta prie kompiuterio tinkle, o ne prie „Management Server“, įsitikinkite, kad „Allegiant“ paslaugos šiame kompiuteryje ir „Management Server“ prisijungia naudodamos tą pačią naudotojo paskyrą. Šis naudotojas turi būti administratorių grupės narys.

Papildoma informacija dokumentacijoje

Išsamios informacijos apie galimus langus žr.:

- *Puslapis „Matrix Switches“, puslapis 129*

Išsamias veiksmų instrukcijas žr.:

- *„Bosch Allegiant“ įrenginio konfigūravimas, puslapis 129*

Žr.

– Puslapis „Matrix Switches“, puslapis 129

5.4.3

„Bosch Allegiant Satellite System“ koncepcija

„Allegiant“ matricinis komutatorius suteikia galimybę sujungti kelias „Allegiant“ sistemas naudojant „Satellite“ koncepciją. Tokiu atveju kelios „Allegiant“ sistemos BVMS gali atrodyti kaip viena didelė sistema, suteikianti prieigą prie visų kamerų visose sistemose.

Sistemoje „Allegiant Satellite System“ valdomojo „Allegiant“ monitoriaus išvestys yra susietos su valdančiojo „Allegiant“ vaizdo įvestimis. Šis ryšys vadinamas jungiamąja linija. Be to, tarp valdančiojo ir valdomojo įrenginių sukuriama valdymo kanalas. Kai iš valdančiojo „Allegiant“ paprašoma kameros iš valdomojo „Allegiant“, valdomajam įrenginiui siunčiama komanda, nurodanti perjungti prašomą kamerą į jungiamąją liniją. Tuo pačiu metu valdantysis „Allegiant“ perjungia jungiamosios linijos įvestį į prašomą valdančiojo „Allegiant“ monitoriaus išvestį. Tai užbaigia vaizdo ryšį iš prašomos valdomosios kameros su pageidaujamu valdančiuoju monitoriumi.

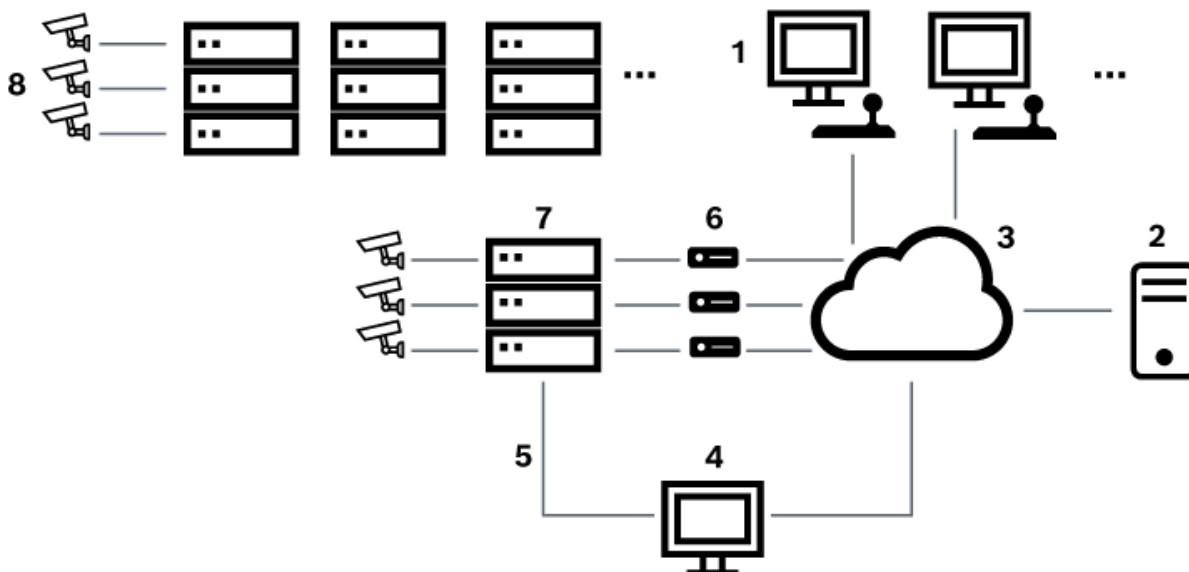

Paveikslas 5.5: „Bosch Allegiant“ sistema, išplėsta „Satellite“ komutatoriais

1	BVMS klientų darbo stotys
2	„Management Server“ su „Master Control Software“
3	Tinklas
4	„Allegiant“ kompiuteris su „Master Control Software“
5	RS-232 prijungimas
6	Kodavimo įrenginiai
7	„Allegiant“ matrica
8	„Allegiant Satellite“ matrica

Galite taikyti „Satellite“ koncepciją taip, kad „Allegiant“ būtų ir valdantysis, ir valdomasis įrenginys. Tokiu būdu kiekvienas „Allegiant“ gali peržiūrėti kameras iš kitų. Tereikia abiem kryptimis sujungti jungiamąsias ir valdymo linijas bei tinkamai sukongfigūruoti „Allegiant“ lenteles.

Ši koncepcija gali būti toliau išplėsta, be praktinių apribojimų, į kelias „Allegiant” sistemas. „Allegiant” gali turėti daug valdomųjų įrenginių ir gali būti valdomas daugelio valdančiųjų įrenginių. Galite užprogramuoti „Allegiant“ lenteles, kad naudotojui būtų leista arba neleista pasiekti kameros rodinius, kaip reikalaujama pagal objekto politiką.

5.5 „Allegiant” CCL komandos, palaikomos BVMS

Norint naudoti CCL komandas, jums reikia CCL naudotojo vadovo. Šį vadovą rasite internetiniame produktų kataloge, kiekvienos LTC „Allegiant” matricos dokumentų skiltyje.

Palaikoma komanda	Aprašas	Pastabos
Perjungimas / seka		
LCM	Perjungti loginę kamerą į monitorių	LCM, LCM+ ir LCM- yra lygiavertės.
LCMP	Perjungti loginę kamerą į monitorių su išankstinės padėties iškvietimu	
MON+CAM	Perjungti fizinę kamerą į monitorių	
MON-RUN	Vykdyti seką pagal monitoriaus numerį	
MON-HOLD	Stabdyti seką pagal monitoriaus numerį	
SEQ-REQ	Sekos užklausa	
SEQ-ULD	Sekos iškėlimas	
Imtuvas / tvarkyklė		
R/D	Pagrindinės valdymo komandos	
REMOTE-ACTION	Vienalaikės slinkimo / pakreipimo / mastelio valdymo komandos	
REMOTE-TGL	Perjungti slinkimo / pakreipimo / mastelio valdymo komandas	
PREPOS-SET	Nustatyti išankstinę padėtį	
PREPOS	Iškviešti išankstinę padėtį	
AUX-ON AUX-OFF	Pagalbinės (AUX) valdymo komandos – AUX įjungta – AUX išjungta	
VARSPEED_PTZ	Kintamojo greičio valdymo komandos	

Palaikoma komanda	Aprašas	Pastabos
Perjungimas / seka		
Pavojaus signalas		Naudojama virtualiosioms įvestims valdyti. Pavyzdžiui, „+alarm 1“ uždaro 1 virtualiąją įvestį, „-alarm 1“ atidaro 1 virtualiąją įvestį
+ALARM	Suaktyvinti pavojaus signalą	Atidaro virtualiąją įvestį BVMS.
-ALARM	Išjungti pavojaus signalą	Uždaro virtualiąją įvestį BVMS.
Sistema		
TC8x00>HEX	Nustatyti šešioliktinį režimą	
TC8x00>DECIMAL	Nustatyti dešimtainį režimą	

6 Naudokite naujausią programinę įrangą

Prieš naudodami įrenginį pirmą kartą įsitikinkite, kad įdiegėte naujausią taikomą programinės įrangos versiją. Norėdami užtikrinti nuoseklų funkcionalumą, suderinamumą, našumą ir saugumą, reguliariai atnaujinkite programinę įrangą per visą įrenginio veikimo laiką. Vykdykite produkto dokumentacijoje pateiktas instrukcijas dėl programinės įrangos naujinimų.

Programinės įrangos versijų naujinius kuriame tik visuotinio arba ribotojo prieinamumo būsenos. Norėdami sužinoti daugiau, žr.

[Bosch Building Technologies Software Service and Support](#) (angl. k.).

Šiose nuorodose pateikiama daugiau informacijos:

- Bendroji informacija: <https://www.boschsecurity.com/xc/en/support/product-security/>
- Saugos patarimai, kurie yra nustatytų pažeidžiamumų ir siūlomų sprendimų sąrašas: <https://www.boschsecurity.com/xc/en/support/product-security/security-advisories.html>

„Bosch“ nepriima atsakomybės už žalą, atsiradusią dėl jos gaminių naudojimo su pasenusiais programinės įrangos komponentais.

7 Darbo pradžia

Šiame skyriuje pateikiama informacija apie tai, kaip pradėti naudoti BVMS.

7.1 Programinės įrangos modulių diegimas

**Pastaba!**

Įdiekite kiekvieną programinės įrangos modulį kompiuteryje, kuriame turi būti naudojamas tas modulis.

Norėdami įdiegti:

Uždarykite „Configuration Client“ prieš pradėdami BVMS sąranką.

1. Paleiskite Setup.exe arba paleiskite BVMS sąranką pasveikinimo ekrane.
2. Kitame dialogo lange pasirinkite modulius, kuriuos norite įdiegti šiame kompiuteryje.
3. Vadovaukitės ekrane pateikiamais nurodymais.

7.2 „Config Wizard“ naudojimas

Numatytas „Config Wizard“ naudojimas yra greitas ir paprastas mažesnės sistemos konfigūravimas. „Config Wizard“ padeda sukongigūruoti sistemą, įskaitant VRM, iSCSI sistemą, Mobile Video Service, kameras, įrašymo profilius ir naudotojų grupes.

Standartinio programinės įrangos diegimo atveju iSCSI sistemas turite pridėti rankiniu būdu. Naudotojų grupės ir jų leidimai sukongigūruojami automatiškai. Galite pridėti arba pašalinti naudotojus ir nustatyti slaptažodžius.

„Config Wizard“ gali pasiekti „Management Server“ tik vietiniame kompiuteryje.

Galite išsaugoti suaktyvintą konfigūraciją atsarginių kopijų kūrimo tikslais ir importuoti šią konfigūraciją vėliau. Importavę galite pakeisti šią importuotą konfigūraciją.

„Config Wizard“ prideda vietinį VRM automatiškai tiek standartinėje programinės įrangos įdiegtyje, tiek įrenginiuose DIVAR IP 3000 ir DIVAR IP 7000.

Įrenginiuose DIVAR IP 3000 ir DIVAR IP 7000 vietinis iSCSI įrenginys taip pat pridedamas automatiškai, jei jo dar nėra.

Įrenginiuose DIVAR IP 3000 ir DIVAR IP 7000 vietinė „Mobile Video Service“ pridedama automatiškai, jei jos dar nėra.

**Pastaba!**

Jei savo sistemoje norite naudoti dekodavimo įrenginius, įsitikinkite, kad visi kodavimo įrenginiai naudoja tą patį slaptažodį user autorizavimo lygiu.

Norėdami paleisti Config Wizard:

- ▶ Spustelėkite **Pradėti > Visos programos > BVMS > Config Wizard**
Parodomas puslapis Welcome.

Puslapis Welcome

Welcome

Config Wizard helps you set up your BVMS quickly.

The following prerequisites must be fulfilled:

- The cameras and other network devices must have invariable IP addresses (either by using fixed IP addresses or by using static DHCP assignment).
- For cameras and other network devices to be added you must know whether they are connected to the local subnet or to other subnets.
- You need the IP addresses of storage devices that you want to add.

Config Wizard has been initialized successfully. License is valid. Further steps can be performed.

Next

Restrictions of Config Wizard

- Config Wizard is intended for configuring a VMS where Management Server and VRM run on the same computer.
- If licenses are missing, Config Wizard allows you to save the new configuration.
- Config Wizard can only detect the following device types in the network: video encoder, video decoder and DVR.
- Storage to be added must be ready for recording. This means the device must have at least one formatted LUN. Use Configuration Client for configuring storage devices and formatting their LUNs.
- Config Wizard does not support adding Bosch DSA E-Series storage devices to the configuration.

About Config Wizard

BVMS - Config Wizard 11.1
Build 11.1.0.74

All rights reserved. Patents pending. Warning: Unauthorized reproduction or distribution of this program, or any portion of it, may result in severe civil and criminal penalties, and will be prosecuted to the maximum extent possible under the law. Portions of BVMS use MS Windows Media Technologies (c) by Microsoft Corp.

[Open Source Licenses](#)

▶ Spustelėkite **Next**, kad tęstumėte.

Puslapis Basic

Latest saved configuration

Devices and services included in the latest saved configuration

Network address	Device type	Recording Profile	Recorder
172.30.11.39	AUTODOME IP starlight		Live Only
172.31.23.168	DINION IP ultra 8000 MF		Live Only
172.31.20.20	E-Series Storages		
172.30.11.237	MIC IP starlight 7000i		Live Only
Internal	Monitor group		
172.31.21.21	VIP X1600	Continuous, Alarm Recording	VRM(172.30.11.128)
172.31.21.20	VIP X1600 XFM4	(non-uniform)	VRM(172.30.11.128)
Internal	Virtual Input		
172.30.11.128	VRM		
172.31.20.22	VRM Storage		

The active configuration is identical with the latest saved configuration.

Video Recording Manager (VRM) service is found and is running.

Please select the network adapter for your local video network:

Ethernet (Type: Ethernet; IPv4-Address: 172.30.11.128)

Next

Import configuration

You can import an existing configuration. The imported configuration is saved immediately as a change to the local configuration. Import is only possible when the active configuration is identical with the latest saved configuration. Changes on the following pages are only saved and activated if you click the corresponding button on the last page of Configuration Wizard.

[Import configuration ...](#)

Changes on the following pages are only saved and activated if you apply them on the last page.

Šiame puslapyje rodoma naujausia išsaugota konfigūracija. Galite importuoti BVMS failą kaip esamos konfigūracijos pakeitimą. Šis pakeitimas išsaugomas, bet nėra suaktyvinamas, kai spustelėjate **Next**.

Galite pasirinkti kompiuterio tinklo adapterį, kuris yra prijungtas prie jūsų sistemos vaizdo įrenginių (IP kamerų, kodavimo įrenginių, dekodavimo įrenginių, iSCSI saugojimo sistemų). Šio tinklo adapterio IP adresas naudojamas kaip VRM, VSG ir vietinės iSCSI saugyklos IP adresas. Spustelėkite **Port Mapping** ir nurodykite viešąjį IP adresą arba DNS pavadinimą, jei prie sistemos bus prisijungiama per internetą.

Puslapis Scan

Select video devices to be added Selected 185 of 193

Device name	IP address	MAC address	Device type
DINION IP ultra 8000 MP	172.31.22.240	00-07-5f-95-81-e7	DINION IP ultra 8000 MP
FD IP micro 5000 (172.31.	172.31.22.217	00-07-5f-84-24-e6	FLEXIDOME IP micro 5000 I
Flexidome IP Dynamic 700	172.31.22.144	00-07-5f-7a-c2-b6	FLEXIDOME IP dynamic 700
FlexiDome panorama 5000	172.31.22.62	00-07-5f-88-74-dd	FLEXIDOME IP panoramic 5
172.30.11.198	172.31.23.202	00-07-5f-c6-71-64	FLEXIDOME multi 7000i
Camera 4	172.31.23.161	00-07-5f-99-2a-4e	DINION IP starlight 7000 HD
Camera 3	172.31.23.160	00-07-5f-99-2f-9f	DINION IP starlight 7000 HD
FLEXIDOME IP starlight 6	172.31.23.147	00-07-5f-8d-21-a5	FLEXIDOME IP starlight 600
FLEXIDOME IP panorami	172.31.23.124	00-07-5f-84-89-e6	FLEXIDOME IP panoramic 7
FLEXIDOME IP panorami	172.31.23.123	00-07-5f-84-8a-e1	FLEXIDOME IP panoramic 7
FLEXIDOME IP panorami	172.31.23.122	00-07-5f-8b-f8-c1	FLEXIDOME IP panoramic 7
DINION IP ultra 8000 MP	172.31.23.114	00-07-5f-8d-33-bd	DINION IP ultra 8000 MP
FLEXIDOME IP Indoor 500	172.31.23.113	00-07-5f-7c-64-32	FLEXIDOME IP Indoor 5000
DINION IP ultra 8000 MP	172.31.23.102	00-07-5f-98-28-4c	DINION IP ultra 8000 MP
Dinion IP 5000i IR	172.31.23.95	00-07-5f-93-cf-bb	DINION IP 5000i IR
Dinion IP Starlight 6000 H	172.31.23.145	00-07-5f-8d-21-d3	DINION IP starlight 6000 HD

Scan options

Range of network scan:

Local subnet only (recommended)

Across subnets

Rescan network

Change network addresses

Change the IP addresses of the selected encoders/decoders. Start with the following IP address:

Change IP Addresses

Next

Pastaba

Įrenginių nuskaitymas gali užtrukti. Galite atšaukti nuskaitymą. Visi įrenginiai, kurie jau buvo nuskaityti, rodomi lentelėje.

Šiame puslapyje rodomi visi vaizdo įrenginiai, kurie neįtraukti į naujausią išsaugotą konfigūraciją.

Atžymėkite įrenginių, kurie neturi būti įtraukti į konfigūraciją, žymimuosius langelius, tada spustelėkite **Next**.

Jei pasirinkti įrenginiai yra ne tame pačiame IP diapazone kaip DIVAR IP sistema, įrenginio IP adresą galima pakeisti nurodant įrenginių IP diapazono pradžios adresą.

Puslapis „Authentication“

Enter passwords for devices

Device name	IP address	User name	Password	Status
172.31.23.150	172.31.23.150	service		⚠
Decoder (172.31.21.204)	172.31.21.204	service	🔒
NDC-284-P (172.31.23.15)	172.31.23.15	service		🔒
VIP10 (172.31.23.24)	172.31.23.24	service		🔒
VIPX-1600XFMD (172.31.22.4)	172.31.22.4	service		🔒
VIPX-1600XFMD (172.31.22.5)	172.31.22.5	service		🔒

Change default password

Šis puslapis naudojamas autentifikuoti vaizdo įrenginiuose, apsaugotuose slaptažodžiu.

Norėdami lengvai autentifikuoti tuo pačiu slaptažodžiu keliuose įrenginiuose, galite naudoti mainų sritį (CTRL+C, CTRL+V):

1. Spustelėkite **Show passwords**.
2. Pasirinkite eilutę su sėkmingai autentifikuotu įrenginiu (rodomas žalias užraktas), paspauskite CTRL+C, pasirinkite kelias eilutes, kuriose rodomas raudonas užraktas, ir paspauskite CTRL+V).

Slaptažodžio tikrinimas atliekamas automatiškai, kai slaptažodžio lauke kelias sekundes neįvedate kito ženklo arba spustelėjate už slaptažodžio lauko ribų.

Galite pateikti visų įrenginių, kurie šiuo metu nėra apsaugoti slaptažodžiu, visuotinį numatytąjį slaptažodį.

Jeį įrenginiui reikalingas pradinis slaptažodis, rodoma .

Norėdami nustatyti pradinį slaptažodį:

1. Įveskite slaptažodį lauke **Password**.
2. Spustelėkite **Set Initial Passwords**.
Pradinis slaptažodis nustatytas.

Pastaba: kol nenustatote pradinio slaptažodžio visiems sąraše esantiems įrenginiams, kuriems jis reikalingas, tęsti negalite.

3. Spustelėkite **Next**, kad tęstumėte.

Puslapis „Cameras“

Specify camera settings

Camera name	IP address	Recording quality	Live quality
Camera 1 (172.31.22.227)	172.31.22.227	Bit Rate Optimized	Balanced
Camera 1 (172.31.22.229)	172.31.22.229	Bit Rate Optimized	Balanced

Next

You can rename each camera in the 'Camera name' column.

You can configure recording quality and live quality for each camera. Fractional frame rates (FR) are indicated by the profile names and refer to the fraction of the maximum frame rate of the corresponding camera model.

You can change the settings of the 'Recording quality' and the 'Live quality' columns of multiple cameras simultaneously. To that end select those cameras and change the settings in one of the selected cameras.

If the settings in a column are not identical for all selected cameras, you can click '<no change>' to avoid changing these settings unintentionally.

You can sort cameras in folders. These folders must be created in Configuration Client.

In the Preview pane, you can see a still image of the selected camera.

Preview

Naudokite šį puslapį sistemos kameroms valdyti.

Puslapis „Recording“

Specify recording settings

Device name	IP address	Recording profile	Storage Min Time (days)	Storage Max Time (days)
VIP X1 (172.31.22.227)	172.31.22.227	Continuous, Alarm Recording	1	unlimited
NBC-255-P (172.31.22.229)	172.31.22.229	Continuous, Alarm Recording	1	unlimited

Next

You can specify the recording profile and how long you want to store the recordings.

You can change the settings for several cameras in parallel: To that end select those cameras and change the settings in one of the selected cameras.

If the settings in a column are not identical for all selected cameras, you can click '<no change>' to avoid changing these settings unintentionally.

Cameras recorded by DVR devices are not shown, because the recording settings for these cameras can only be set using the configuration application of the DVR device.

Motion Alarm Recording in Recording Profiles

Recording profile	Motion Triggered Alarm Recording
Alarm Recording	<input type="checkbox"/>
Alarm Recording Night and Weekend	<input type="checkbox"/>
Continuous Only	<input type="checkbox"/>
Continuous Only Night and Weekend	<input type="checkbox"/>
Continuous, Alarm Recording	<input checked="" type="checkbox"/>
No Recording	<input type="checkbox"/>

Šiame puslapyje rodomos tik tos kameros, kurios buvo naujai pridėtos. Kai tik suaktyvinsite šią konfigūraciją, negalėsite pakeisti šių kamerų profilių priskyrimo.

Galite įjungti judesio įrašymą įrašymo profiliuose, kai įjungtas ir įrašymas, ir pavojaus signalo įrašymas. Jei reikia, sukonfigūruokite įrašymą ir pavojaus signalo įrašymą „Configuration Client“ (dialogo langas **Scheduled Recording Settings**). VCA automatiškai suaktyvinama kiekvienai naujai pridėtai kamerai.

Puslapis „Storage“

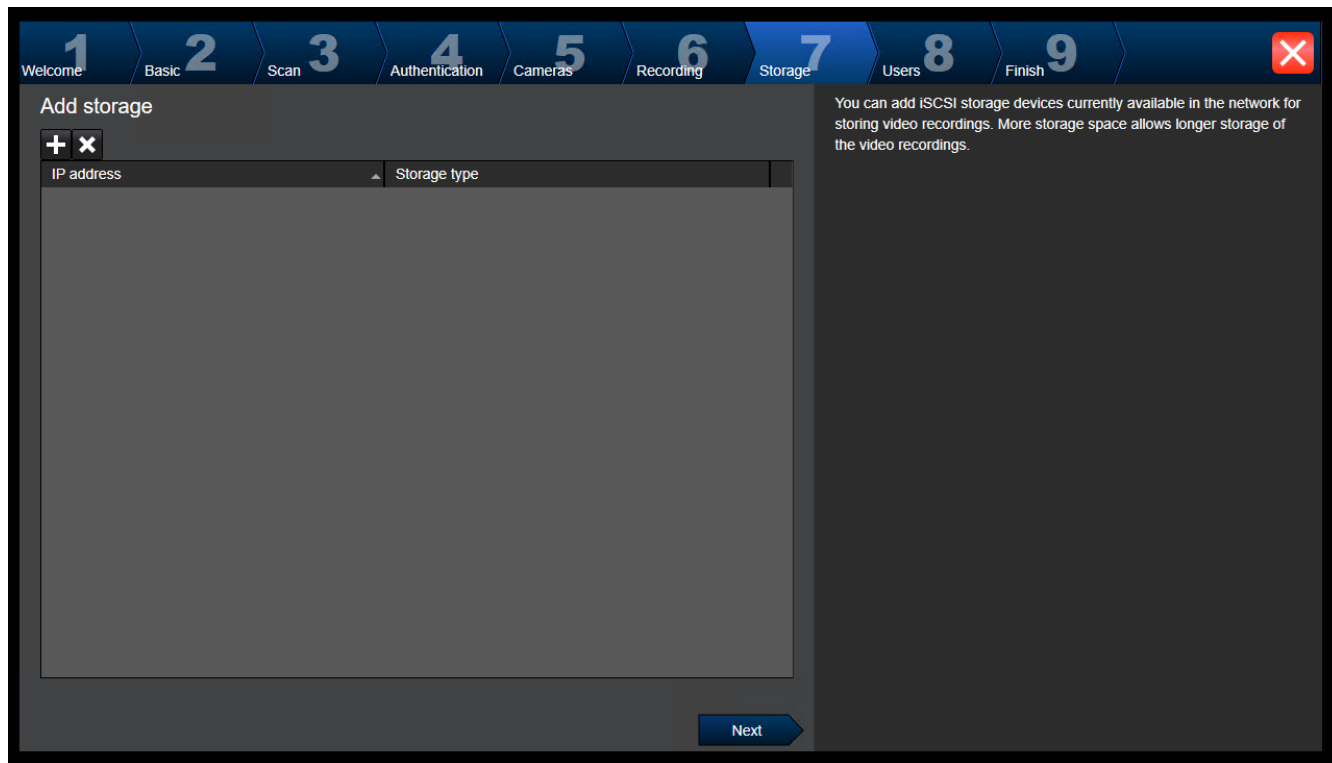

Šiame puslapyje galite pridėti daugiau iSCSI saugojimo įrenginių

Puslapis „Users“

The screenshot shows the 'Users' configuration page. At the top, a navigation bar indicates steps 1 through 9: Welcome, Basic, Scan, Authentication, Cameras, Recording, Storage, Users (highlighted), and Finish. The main content area is titled 'User accounts and passwords'. On the left, a sidebar shows 'User Groups' with 'Admin Group' and 'Operator Group'. The 'User Properties' section includes fields for 'Full name', 'Description', and 'Password'. The 'Password' section has a 'Strong password policy' checkbox checked, and fields for 'Enter new password' and 'Confirm password'. There are 'Show password' and 'Apply' buttons. On the right, there's explanatory text about user groups and password policies. A 'Next' button is at the bottom right.

Šiame puslapyje galite pridėti naujų naudotojų prie esamų naudotojų grupių.

- ▶ Įveskite kiekvieno naujo naudotojo vardą ir aprašą bei nustatykite slaptažodį.

Strong password policy

Žymimasis langelis **Strong password policy** yra iš anksto pažymėtas visoms naujai sukurtoms naudotojų grupėms.

Labai rekomenduojame išlaikyti šį nustatymą, kad padidintumėte kompiuterio apsaugą nuo neteisėtos prieigos.

Taikomos toliau nurodytos taisyklės.

- Minimalus slaptažodžio ilgis, nustatytas puslapyje **Account policies** atitinkamai naudotojų grupei.
- Nenaudokite vieno iš ankstesnių slaptažodžių.
- Naudokite bent vieną didžiąją raidę (nuo A iki Z).
- Naudokite bent vieną skaitmenį (nuo 0 iki 9).
- Naudokite bent vieną specialųjį ženklą (pvz.: ! \$ # %).
- ▶ Spustelėkite **Apply**, kad pritaikytumėte nustatymus, tada spustelėkite **Next**, kad tęstumėte.

Pastaba: kol yra naudotojų, kuriems nebuvo nustatyti slaptažodžiai, nors **Strong password policy** buvo įjungta, tęsti negalite. Norėdami tęsti, nustatykite trūkstamus slaptažodžius.

Naudokite „Configuration Client“, norėdami pridėti naudotojų grupes ir keisti naudotojų grupių leidimus.

Puslapis Finish

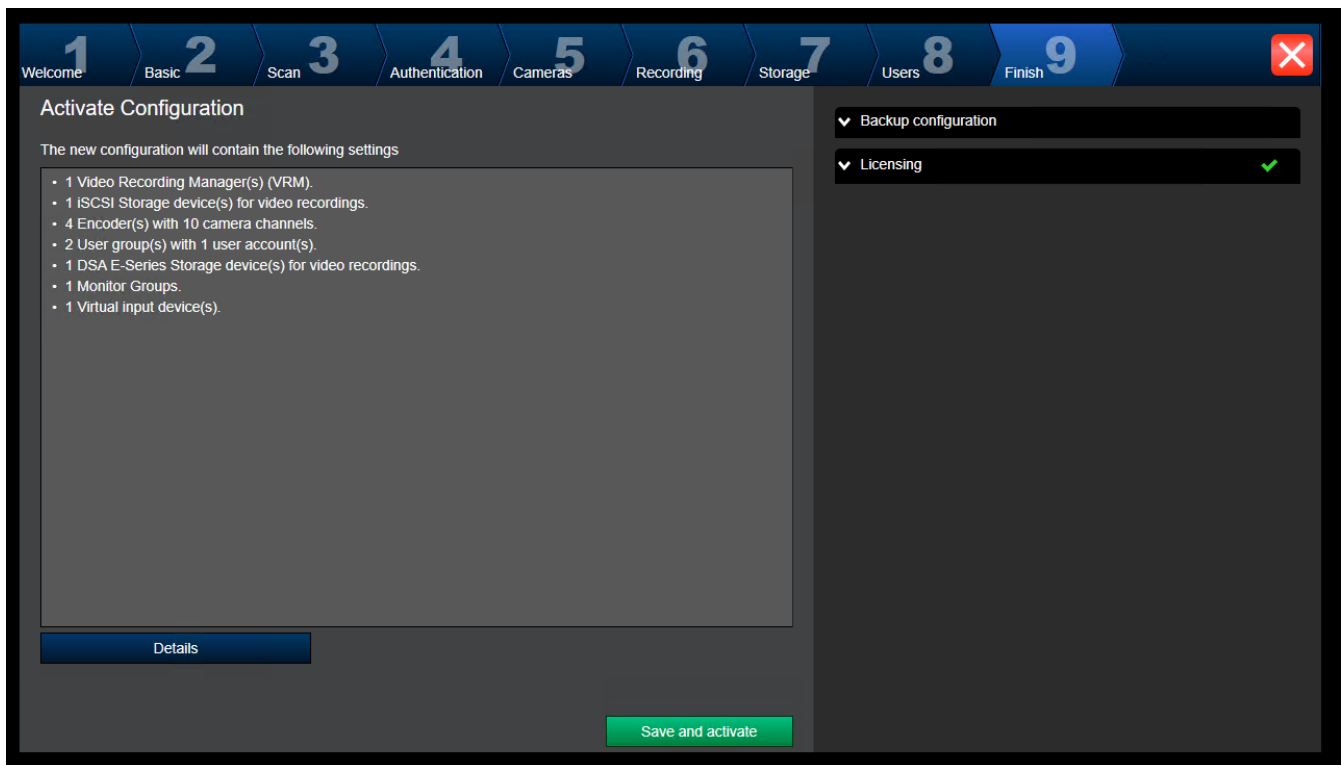

Kad galėtumėte suaktyvinti konfigūraciją, turite atlikti toliau nurodytas užduotis.

- Pateikti visuotinį numatytąjį slaptažodį visiems įrenginiams, kurie šiuo metu nėra apsaugoti slaptažodžiu.
- Jei reikia, aktyvuoti licencijos paketą.

Visuotinis numatytasis slaptažodis

Jei „Configuration Client“ parinktis **Enforce password protection on activation (Settings -> Options)** yra išjungta, neprivalote pateikti visuotinio numatytojo slaptažodžio, kad aktyvuotumėte.

Licencijavimas

Išplėskite **Licensing** ir spustelėkite **License Wizard** norėdami patikrinti arba aktyvuoti licencijos paketą.

Spustelėjus **Save and activate**, konfigūracija aktyvuojama.

Sėkmingai aktyvavus, vėl parodomas puslapis **Finish**. Dabar, jei norite, galite išsaugoti atsarginę konfigūracijos kopiją: spustelėkite **Save backup copy**.

Spustelėjus **Save and activate**, konfigūracija aktyvuojama.

Sėkmingai aktyvavus, vėl parodomas puslapis **Finish**. Dabar, jei norite, galite išsaugoti atsarginę konfigūracijos kopiją: spustelėkite **Save backup copy**.

7.3

„Configuration Client“ paleidimas



Pastaba!

Prie „Configuration Client“ gali prisijungti tik naudotojai administratoriai.

Iš anksto sukonfigūruotas numatytasis administratorius yra naudotojas, vadinamas „Admin“. Tik šis naudotojas gali prisijungti prie „Configuration Client“, kai „Configuration Client“ paleidžiate pirmą kartą.

Kai tik paleisite „Configuration Client“, galėsite pervardyti naudotoją administratorių ir pakeisti slaptažodį.

Pastaba

Negalite paleisti „Configuration Client“, kai „Configuration Client“ jau paleido kitas naudotojas kitame sistemos kompiuteryje.

Norėdami paleisti „Configuration Client“:

1. Meniu **Pradėti** pasirinkite **Programos** > BVMS > Configuration Client.
Parodomas prisijungimo dialogo langas.
2. Lauke **User Name:** įveskite savo naudotojo vardą.
Kai pirmą kartą paleidžiate programą, kaip naudotojo vardą įveskite „Admin“, o slaptažodžio nereikia.
3. Lauke **Password:** įveskite slaptažodį.
4. Spustelėkite **OK**.
Programa paleidžiama.

Kai naudotojas administratorius pirmą kartą paleidžia „Configuration Client“ parodomas dialogo langas **Password policy is violated**, kuriame prašoma nustatyti naudotojo administratoriaus paskyros slaptažodį. Labai rekomenduojame išlaikyti šį nustatymą ir nustatyti patikimą naudotojo administratoriaus paskyros slaptažodį pagal slaptažodžių politikos taisykles.

Žr.

- *Strong password policy , puslapis 337*
- *Administratorių grupės konfigūravimas, puslapis 342*

7.4

„Configuration Client“ kalbos konfigūravimas

„Configuration Client“ kalbą konfigūruojate nepriklausomai nuo „Windows“ diegimo kalbos.

Norėdami sukonfigūruoti kalbą:



1. Meniu **Settings** spustelėkite **Options....**
Parodomas dialogo langas **Options**.
2. Sąrašė **Language** pasirinkite norimą kalbą.
Jei pasirinksite įrašą **System language**, bus naudojama „Windows“ įdiegties kalba.
3. Spustelėkite **OK**.
Kalba pakeičiama kitą kartą paleidus programą iš naujo.

7.5

„Operator Client“ kalbos konfigūravimas

„Operator Client“ kalbą konfigūruojate nepriklausomai nuo „Windows“ diegimo ir „Configuration Client“ kalbos. Šis veiksmas atliekamas programoje „Configuration Client“.

Norėdami sukonfigūruoti kalbą:

1. Spustelėkite **User groups** >  . Spustelėkite skirtuką **User group properties**.
Spustelėkite skirtuką **Operating permissions**.
2. Sąrašė **Language** pasirinkite norimą kalbą.
3. Spustelėkite  , kad išsaugotumėte nustatymus.
4. Spustelėkite  , kad aktyvuotumėte konfigūraciją.
Iš naujo paleiskite „Operator Client“.

7.6 Įrenginių nuskaitymas

Pagrindinis langas > **Devices**

Galite nuskaityti toliau nurodytus įrenginius ir pridėti juos dialogo lange **BVMS Scan Wizard**.

- VRM įrenginiai
- Kodavimo įrenginiai
- Tik tiesioginio vaizdo kodavimo įrenginiai
- Tik tiesioginio vaizdo ONVIF kodavimo įrenginiai
- Vietinės saugyklos kodavimo įrenginiai
- Dekodavimo įrenginiai
- „Video Streaming Gateway“ (VSG) įrenginiai
- DVR įrenginiai

Jei norite pridėti įrenginius nuskaitydami, žr. atitinkamą įrenginio temą skyriuje *Puslapis „Devices“, puslapis 119*.

Žr.

- *VRM įrenginių pridėjimas nuskaitydam, puslapis 165*
- *Tik tiesioginio vaizdo ONVIF įrenginio pridėjimas nuskaitydam, puslapis 225*
- *Tik tiesioginio vaizdo įrenginių pridėjimas nuskaitydam, puslapis 202*
- *Įrenginio pridėjimas, puslapis 120*

7.7 Prieiga prie sistemos

Prie sistemos prisijungiate atlikdami toliau nurodytus veiksmus.

1. Atlikdami vieną iš toliau nurodytų veiksmų pasirinkite norimos sistemos tinklo adresą.
 - Spustelėkite iš anksto pasirinktą sąrašo įrašą.
 - Rankiniu būdu įveskite tinklo adresą.
 - Pasirinkite tinklo adresą naudodami „Server Lookup“.
2. Prisijunkite prie norimos sistemos.
 - Vieno serverio sistema
 - „Enterprise System“

7.8 „Server Lookup“ naudojimas

- BVMS funkcija „Server Lookup“ leidžia operatoriams prisijungti prie „BVMS Management Server“ iš pateikto serverių sąrašo.
- Vienas „Configuration Client“ arba „Operator Client“ naudotojas gali nuosekliai prisijungti prie kelių sistemos prieigos taškų.
- Sistemos prieigos taškai gali būti „Management Server“ arba „Enterprise Management Server“.
- „Server Lookup“ naudoja skirtingą „Management Server“ serverių sąrašui laikyti.
- „Server Lookup“ ir „Management Server“ arba „Enterprise Management Server“ funkciškai gali būti paleisti viename kompiuteryje.
- „Server Lookup“ padeda rasti sistemos prieigos taškus pagal jų pavadinimus arba aprašus.
- Kai yra prijungiamas prie „Management Server“, „Operator Client“ gauna įvykius ir pavojaus signalus iš „BVMS Management Server“ ir rodo tiesioginį vaizdo srautą bei atkuriamus vaizdo įrašus

Norėdami prisijungti:

1. Paleiskite „Operator Client“ arba „Configuration Client“.
Parodomas prisijungimo dialogo langas.

2. Sąrašė **Connection:** pasirinkite **<Address Book...>** programoje „Configuration Client“ arba **<Address Book...>** programoje „Operator Client“.

Jei serveriui buvo sukonfigūruotas privatusis ir viešasis IP adresai, tai nurodoma.

Jei pasirinksite **<Address Book...>** arba **<Address Book...>** pirmą kartą, bus parodytas dialogo langas **Server lookup**.
3. Lauke **(Enterprise) Management Server address** įveskite galiojantį norimo serverio tinklo adresą.
4. Įveskite galiojantį naudotojo vardą ir slaptažodį.
5. Jei reikia, spustelėkite **Remember settings**.
6. Spustelėkite **OK**.

Parodomas dialogo langas **Server lookup**.
7. Pasirinkite norimą serverį.
8. Spustelėkite **OK**.
9. Jei pasirinktas serveris turi ir privatųjį, ir viešąjį tinklo adresą, bus rodomas pranešimo langas, kuriame klausiama, ar naudojate kompiuterį, esantį pasirinkto serverio privačiame tinkle.

Serverio pavadinimas įtraukiamas į sąrašą **Connection:** prisijungimo dialogo lange.
10. Pasirinkite šį serverį sąrašė **Connection:** ir spustelėkite **OK**.

Jeį pažymėjote žymimąjį langelį **Remember settings**, galite tiesiogiai pasirinkti šį serverį, kai vėl norite prie jo prisijungti.

7.9 Programinės įrangos licencijų aktyvavimas

Kai įdiegiate BVMS pirmą kartą, turite aktyvuoti užsakytų programinės įrangos paketų, įskaitant bazinį paketą ir bet kokius plėtinius ir (arba) pasirenkamas funkcijas, licencijas.

Norėdami aktyvuoti sistemą:

1. Paleiskite BVMS Configuration Client.
2. Meniu **Tools** spustelėkite **License Manager...**

Parodomas dialogo langas **License Manager**.
3. Spustelėkite **Add**, kad pridėtumėte licencijas.

Parodomas dialogo langas **Add license**.
4. Vadovaukitės dialogo lange pateiktais nurodymais.
5. Sėkmingai aktyvavę, uždarykite dialogo langą **Add license**.
6. Uždarykite dialogo langą **License Manager**.

Daugiau informacijos žr. atitinkamoje BVMS licencijavimo techninėje dokumentacijoje.

Žr.

- *Dialogo langas „License Inspector“ (menu „Tools“), puslapis 74*
- *„License Manager“ dialogo langas (įrankių menu), puslapis 72*
- *Dialogo langas „Add license“, puslapis 73*
- *BVMS licencijų aktyvavimo apžvalga, puslapis 18*

7.9.1 „License Manager“ dialogo langas (įrankių menu)

Pagrindinis langas > menu **Tools** > komanda **License Manager...**

Galite licencijuoti užsakytą BVMS paketą ir atnaujinti papildomomis funkcijomis.

License status

Rodoma licencijavimo būseną.

System fingerprint

Palaikymo tikslais rekomenduojame pateikti **System fingerprint**.

Installation site

Kai aktyvuojuote bazinę licenciją „Bosch Remote Portal“, pateikiate informaciją apie savo sistemos diegimo objektą. Ši informacija rodoma čia.

Pastaba: šią informaciją galite pateikti ir kitose licencijose, tačiau čia rodoma tik bazinėje licencijoje pateikta informacija.

Licenses

1. Spustelėkite **Add**, kad pridėtumėte licencijas.
Parodomas dialogo langas **Add license**.
2. Vadovaukitės dialogo lange pateiktais nurodymais.

Effective license

Rodoma galiojanti bazinė licencija, kurią aktyvavote.

Features

- ▶ Spustelėkite **License Inspector...**

Parodomas dialogo langas **License inspector**.

Rodomas šiuo metu įdiegtų licencijuotų funkcijų skaičius.

Galite patikrinti, ar įdiegtas BVMS licencijų skaičius viršija įsigytų licencijų skaičių.

Installed BVMS version

Rodoma šiuo metu įdiegta BVMS versija, pavyzdžiui, 11.0.

Licensed BVMS versions

Rodomos visos BVMS versijos, kurios įtrauktos ir palaikomos esamame licencijos faile.

Pavyzdžiui: „BVMS 11.0“ ir visos būsimos smulkios versijos BVMS 11.x.

Activation date

Rodoma jūsų įdiegtos BVMS versijos aktyvavimo data.

Expiration date

Rodoma jūsų įdiegtos BVMS versijos galiojimo pabaigos data. Galiojimo pabaigos data taikoma tik tada, kai įdiegiate avarinę licenciją arba pardavimo demonstracinę licenciją.

Software Maintenance Agreement

Expiration date

Jei įsigijote ir aktyvavote bet kurią „Software Maintenance Agreement“, čia rodoma galiojimo pabaigos data.

Žr.

- *Programinės įrangos licencijų aktyvavimas, puslapis 72*
- *Dialogo langas „Add license“, puslapis 73*
- *Dialogo langas „License Inspector“ (menu „Tools“), puslapis 74*

7.9.1.1

Dialogo langas „Add license“

Pagrindinis langas > menu **Tools** > komanda **License Manager...** > **Licenses** > **Add**

Galite pridėti įsigytas licencijas arba demonstracines licencijas iš svetainės „Bosch Remote Portal“ remote.boschsecurity.com į savo BVMS sistemą.

Norėdami pridėti licencijas, vadovaukitės dialogo lange pateiktais nurodymais.

Daugiau informacijos žr. atitinkamoje BVMS licencijavimo techninėje dokumentacijoje.

7.9.2

Dialogo langas „Add license“

Pagrindinis langas > menu **Tools** > komanda **License Manager...** > **Licenses** > **Add**

Galite pridėti įsigytas licencijas arba demonstracines licencijas iš svetainės „Bosch Remote Portal“ remote.boschsecurity.com į savo BVMS sistemą.

Norėdami pridėti licencijas, vadovaukitės dialogo lange pateiktais nurodymais.

Daugiau informacijos žr. atitinkamoje BVMS licencijavimo techninėje dokumentacijoje.

7.9.3

Dialogo langas „License Inspector“ (menu „Tools“)

Pagrindinis langas > menu **Tools** > komanda **License Inspector...** > dialogo langas **License inspector**

Rodomas šiuo metu įdiegtų licencijuotų funkcijų skaičius.

Galite patikrinti, ar įdiegtas BVMS licencijų skaičius viršija įsigytų licencijų skaičių.

Pastaba: jei dabartinėje sistemos konfigūracijoje viršijamas šiuo metu įdiegtų licencijų limitas, konfigūracijos suaktyvinti negalite.

7.10

BVMS priežiūra

Šiame skyriuje pateikiama informacijos apie tai, kaip prižiūrėti ką tik įdiegtą arba atnaujintą BVMS.

Norėdami prižiūrėti sistemą, atlikite toliau nurodytas užduotis.

- Eksportuokite BVMS konfigūraciją ir naudotojų nustatymus. Versijų istorija (visos anksčiau aktyvuotos konfigūracijos versijos) neeksportuojama. Prieš eksportuojant rekomenduojama aktyvuoti konfigūraciją.

- Procedūrą žr. *Norėdami eksportuoti konfigūracijos duomenis:, puslapis 74.*

Arba

- Padarykite atsarginę elements.bvms kopiją. Tai būtina, jei norite atkurti („Enterprise“) „Management Server“, įskaitant versijų istoriją. Naudotojų nustatymai neįtraukti.
 - Procedūrą žr. *Norėdami sukurti atsarginę kopiją:, puslapis 74.*
- Išsaugokite VRM konfigūracijos failą (config.xml).
 - Procedūrą žr. *Norėdami išsaugoti VRM konfigūraciją:, puslapis 75.*

Šioje eksportuotoje konfigūracijoje sistemos istorija nesaugoma. Atšaukimas neįmanomas.

Visa sistemos konfigūracija, įskaitant visą sistemos pakeitimų istoriją, saugoma viename faile: C:\ProgramData\Bosch\VMS\Elements.bvms.

Norėdami eksportuoti konfigūracijos duomenis:

1. Menu **System** spustelėkite **Export Configuration....**
Parodomas dialogo langas **Export Configuration File.**



Pastaba: jei dabartinė veikiančios kopijos konfigūracija nesuaktyvinta ( aktyvus), eksportuojate šią veikiančią kopiją, o ne aktyvuotą konfigūraciją.

2. Spustelėkite **Save.**
3. Įveskite failo pavadinimą.
Dabartinė konfigūracija eksportuojama. Sukuriamas „.zip“ failas su duomenų baze ir naudotojo duomenimis.

Norėdami sukurti atsarginę kopiją:

1. Sustabdykite BVMS paslaugą **Central Server** („Enterprise“) „Management Server“.
2. Nukopijuokite failą elements.bvms į norimą katalogą atsarginei kopijai kurti.
3. Paleiskite BVMS paslaugą **Central Server** („Enterprise“) „Management Server“.

VRM konfigūracija saugoma viename užšifruotame faile config.xml.

Failą galima nukopijuoti ir išsaugoti atsarginei kopijai kurti, kol VRM paslauga veikia.

Failas yra užšifruotas ir jame yra visi su VRM susiję duomenys, tokie kaip:

- naudotojo duomenys;
- visi sistemos įrenginiai ir su VRM susiję nustatymai.

BVMS konfigūracijoje taip pat saugomos VRM konfigūracijos dalys. Kai ką nors pakeičiate šiuose duomenyse, tai įrašoma į config.xml aktyvavus BVMS konfigūraciją.

Toliau nurodyti nustatymai nėra saugomi BVMS konfigūracijoje.

- **VRM Settings > Main Settings**
- **Network > SNMP**
- **Service > Advanced**
- **Recording preferences**
- **Load Balancing**

Kai ką nors pakeičiate viename iš šių puslapių, tai iškart įrašoma į VRM serverį ir nėra išsaugojama šioje BVMS konfigūracijoje.

Norėdami išsaugoti VRM konfigūraciją:

- ▶ Nukopijuokite Config.xml į saugią vietą.
Šį failą galite rasti šiame pirminio VRM kataloge:
C:\ProgramData\Bosch\VRM\primary
- ▶ Šį failą galite rasti šiame antrinio VRM kataloge:
C:\ProgramData\Bosch\VRM\secondary

7.11 Įrenginio keitimas

Šiame skyriuje pateikiama informacijos apie tai, kaip taisyti sistemą, pavyzdžiui, kai sugenda įrenginiai ir juos reikia pakeisti.

Būtiniosios sąlygos

Atlikti techninės priežiūros darbai.

Žr.

- *BVMS priežiūra, puslapis 74*

7.11.1 MS / EMS keitimas

Nėra skirtumo tarp „Management Server“ ir „Enterprise Management Server“ keitimo.

Galite atkurti seno „Management Server“ arba „Enterprise Management Server“ konfigūraciją arba galite importuoti eksportuotą konfigūraciją.

Kai atkuriate konfigūraciją, serverio ID lieka nepakitęs.

Kai importuojate konfigūraciją, naudojamas naujos sistemos serverio ID. Jums reikia naujo serverio ID, jei norite sukurti „Enterprise System“ naudodami eksportuotą konfigūraciją, kurią importuojate kiekviename „Management Server“ kaip šabloną. Kiekvienas „Management Server“ šioje „Enterprise System“ turi turėti unikalų serverio ID.

Galite importuoti eksportuotą konfigūraciją ir šios konfigūracijos naudotojų nustatymus.

Naudotojų nustatymuose yra naudotojai, kurie buvo įtraukti į šią konfigūraciją, ir jų nustatymai „Operator Client“, tokie kaip langų dydžiai ir parankiniai.

Pastaba: importuojant konfigūraciją senosios konfigūracijos versijų istorija neatkuriama. Kai importuojate konfigūraciją, jokie naudotojų nustatymai neimportuojami. Turite rankiniu būdu atkurti eksportuotus naudotojų nustatymus.

Norėdami importuoti konfigūraciją:

1. Meniu **System** spustelėkite **Import Configuration...**
Parodomas dialogo langas **Import Configuration File**.
2. Pasirinkite norimą importuoti failą ir spustelėkite **Atidaryti**.
Parodomas dialogo langas **Import Configuration...**

- Įveskite atitinkamą slaptažodį ir spustelėkite **OK**. Programa „Configuration Client“ paleidžiama iš naujo. Turite prisijungti dar kartą. Importuota konfigūracija nėra suaktyvinta, bet ją galima redaguoti naudojant „Configuration Client“.

Norėdami atkurti eksportuotą konfigūraciją:

Šį failą galite pasiekti (kopijuoti, ištrinti) tik tada, kai BVMS paslauga **Central Server** yra sustabdyta.

- Sustabdykite BVMS paslaugą **Central Server** („Enterprise“) „Management Server“.
- Jei reikia, pervardykite atsarginės kopijos failą į Elements.bvms.
- Pakeiskite esamą Elements.bvms.
- Paleiskite BVMS paslaugą **Central Server** („Enterprise“) „Management Server“.

Pastaba: norėdami iš naujo nustatyti tuščią sistemos konfigūraciją, sustabdykite paslaugą ir ištrinkite Elements.bvms.

Kiti konfigūracijos failai:

- Elements.bvms.bak (nuo V.2.2): automatiškai sukurtas paskutinio aktyvavimo atsarginės kopijos failas, apimantis versijų istoriją. Vėlesni neaktyvuotos konfigūracijos pakeitimai nejtraukiami.
- Elements_Backup*****.bvms: konfigūracija iš senesnės versijos. Šis failas sukuriamas atnaujinus programinę įrangą.

Norėdami atkurti eksportuotus naudotojų nustatymus:

- Išskleiskite ZIP failą, kuris buvo sukurtas atliekant techninės priežiūros eksportavimą. Išskleidžiamas failas `export.bvms` ir katalogas `UserData`.
- Norimame („Enterprise“) „Management Server“: nukopijuokite katalogą `UserData` į `C:\ProgramData\Bosch\VMS\`.

7.11.2

VRM pakeitimas

Būtiniosios sąlygos

- Įdiegta OS su tinkamais tinklo nustatymais ir tinkama VRM versija.

Norėdami pakeisti VRM įrenginį iš BVMS aplinkos:

- Paleiskite „BVMS Configuration Client“.
- Įrenginių medyje pasirinkite VRM įrenginį.
- Pasirinkite nustatymus šiuose puslapiuose, tada išsaugokite ir suaktyvinkite konfigūraciją:

- Pagrindinis langas > **Devices** > išplėskite  > išplėskite  > 
- Pagrindinis langas > **Devices** > išplėskite  > išplėskite  > **VRM Settings** > **Main Settings**
- Pagrindinis langas > **Devices** > išplėskite  > išplėskite  > **Network** > **SNMP**
- Pagrindinis langas > **Devices** > išplėskite  > išplėskite  > **Service** > **Advanced**
- Pagrindinis langas > **Devices** > išplėskite  > išplėskite  >  > **Advanced Settings** > **Recording Preferences**
- Pagrindinis langas > **Devices** > išplėskite  > išplėskite  >  >  > **Load Balancing**

Norėdami pakeisti VRM įrenginį be BVMS:

Naudojate originalią atsarginę kopiją config.xml iš VRM įrenginio, kuriame yra visi konfigūracijos nustatymai (papildomų nustatymų nereikia).

1. Sustabdykite paslaugą **Video Recording Manager**.
2. Nukopijuokite config.xml į naują serverį.
3. Paleiskite paslaugą **Video Recording Manager**.

Norėdami pakeisti iSCSI įrenginį (suplanuotas perkėlimas):

1. Pridėkite naują iSCSI įrenginį.
2. Naudodami „Configuration Manager“ keičiamame iSCSI įrenginyje sukonfigūruokite visus LUN kaip tik skaitomus.

Pastaba: galite pašalinti senąjį iSCSI įrenginį, kai senų įrašų nebereikia.

**Pastaba!**

Kai konfigūruojate naująjį iSCSI įrenginį, rekomenduojame naudoti tą patį CHAP slaptažodį kaip ir senajam įrenginiui.

Jeį naudojate naują CHAP slaptažodį, būtinai nustatykite šį naują slaptažodį kaip visos sistemos CHAP slaptažodį ir priskirkite jį visiems iSCSI įrenginiams.

Priešingu atveju negalėsite autentifikuoti iSCSI ir rodyti tiesioginio atkūrimo iš iSCSI įrenginio.

7.11.3**Kodavimo arba dekodavimo įrenginio keitimas****Pastaba!**

Nepašalinkite įrenginio iš įrenginių medžio, jei norite išsaugoti jo įrašus. Norėdami pakeisti šį įrenginį, pakeiskite aparatinę įrangą.

To paties tipo kodavimo / dekodavimo įrenginių keitimas

Būtinoji sąlyga yra įrenginys su numatytais gamykliniais nustatymais (IP adresas = 192.168.0.1).

1. Atjunkite senąjį įrenginį nuo tinklo.
2. Neištrinkite įrenginio iš įrenginių medžio programoje „BVMS Configuration Client“! Ištrinant įrenginį iš VRM, prarandamas įrašas.
3. Prijunkite naują to paties tipo įrenginį prie tinklo.

**Pastaba!**

Atliekant tolesnius veiksmus reikalingas pirmiau minėtas numatytasis IP adresas. Naudojant DHCP priskirtus IP adresus negalima atlikti pradinio įrenginių nuskaitymo.

4. „Configuration Client“: meniu **Hardware** spustelėkite **Initial Device Scan...**
Parodomas dialogo langas **Initial Device Scan**.
5. Spustelėkite langelį, kad pakeistumėte norimą adresą. Norėdami pakeisti kelis įrenginius, pasirinkite norimas eilutes. Galite pasirinkti kelis įrenginius paspausdami klavišą CTRL arba SHIFT. Tada dešiniu juoju pelės klavišu spustelėkite pasirinktas eilutes ir spustelėkite **Set IP Addresses...** arba spustelėkite **Set Subnet Mask...**, kad pakeistumėte atitinkamas reikšmes.
Turite įvesti tinkamą potinklio kaukę ir IP adresą.
Potinklio kaukė ir IP adresas turi būti identiški pakeistam įrenginiui.
6. Spustelėkite **OK**.
7. Po kelių sekundžių galite pasiekti įrenginio nustatymus įrenginių medyje.
8. Pakeiskite visus reikalingus įrenginio nustatymus, kurių nevaldo BVMS (žr. toliau pateiktą informaciją).

9. Išsaugokite ir suaktyvinkite.

Pastabos

- Atliekant pradinį įrenginių nuskaitymą aptinkami tik įrenginiai su numatytais IP adresais (192.168.0.1) arba pasikartojančiais IP adresais.
- Nenaudokite VRM nuskaitymo įrenginiams su numatytais nustatymais nuskaityti, nes vėliau negalėsite pakeisti IP adreso.

Kodavimo įrenginio su DHCP priskirtu IP adresu keitimas

Būtinoji sąlyga yra kodavimo įrenginys su numatytais gamykliniais nustatymais (DHCP priskirtas IP).

1. Prijunkite kodavimo įrenginį tiesiogiai prie kompiuterio eterneto prievado.
2. Užsirašykite TCP/IPv4 tinklo adapterio konfigūraciją, kad vėliau ją atkurtumėte.
3. Kompiuterio tinklo adapteryje sukongfigūruokite šį fiksuotą IP adresą ir potinklio kaukę:
192.168.0.2
255.255.255.0
4. Paleiskite „Internet Explorer“.
5. **Adreso** juostoje įveskite 192.168.0.1.
Parodomas įrenginio tinklalapis.
6. Spustelėkite **Settings**, tada spustelėkite **Network**.
7. Puslapyje **Network, DHCP** sąrašė, pasirinkite **Išjungta**.
8. Lauke **IP address**, lauke **Subnet mask** ir lauke **Gateway address** įveskite reikiamas reikšmes, galiojančias jūsų tinkle.
9. Spustelėkite .
10. Atkurkite tinklo adapterio konfigūraciją.

Kito tipo kodavimo / dekodavimo įrenginių keitimas

- Atjunkite senąjį įrenginį nuo tinklo.
- Neištrinkite įrenginio iš įrenginių medžio programoje „BVMS Configuration Client“!
- Prijunkite naujo tipo naują įrenginį prie tinklo.

Pagrindinis langas > **Devices** > išplėskite  > išplėskite  > išplėskite  >

dešiniuoju pelės klavišu spustelėkite  > spustelėkite **Edit Encoder** > dialogo langas **Edit Encoder**

arba

Pagrindinis langas > **Devices** > išplėskite  > dešiniuoju pelės klavišu spustelėkite  > spustelėkite **Edit Encoder** > dialogo langas **Edit Encoder**

arba

Pagrindinis langas > **Devices** > išplėskite  > dešiniuoju pelės klavišu spustelėkite  > spustelėkite **Edit Encoder** > dialogo langas **Edit Encoder**

arba

Pagrindinis langas > **Devices** > išplėskite  > išplėskite  > dešiniuoju pelės klavišu

spustelėkite  > spustelėkite **Edit Decoder** > dialogo langas **Edit Decoder**

Atnaujinę įrenginį, galite atnaujinti jo galimybes. Pranešimo tekstu informuojama, ar nuskaitytos įrenginio galimybės atitinka įrenginio galimybes, kurios yra saugomos BVMS.

Norėdami atnaujinti:

1. Spustelėkite **OK**.

Parodomas pranešimo langas su šiuo tekstu:

If you apply the device capabilities, the recording settings and the event settings for this device may change. Check these settings for this device.

2. Spustelėkite **OK**.

Įrenginio galimybės atnaujintos.

VSG kameros keitimas

Kai keičiate VSG kamerą, įsitikinkite, kad pakeista kamera yra to paties tipo, turi tą patį IP adresą ir tą patį ONVIF profilį kaip ir senoji kamera.

Be to, prieš keisdami senąją AXIS kamerą, per VSG kameros žiniatinklio sąsają turite atlikti toliau nurodytus naujosios AXIS kameros nustatymus.

- Nustatykite pagrindinio naudotojo slaptažodį.
- Sukonfigūruokite laiko sinchronizavimą.
- Išjunkite sąsajos vietinį („link-local“) adresą.
- Sukurkite ONVIF naudotoją.
- Išjunkite pakartojimo atakų apsaugą.

Nustatymai, kuriuos valdo BVMS

Kodavimo ir dekodavimo įrenginius, sukonfigūruotus BVMS sistemoje, valdo BVMS serveris, todėl jų negalima bendrai naudoti su kitomis programomis.

Galite naudoti „BVMS Device Monitor“, kad patikrintumėte, kuris įrenginys rodo neatitinkančią konfigūraciją, besiskiriančią nuo BVMS konfigūracijos.

„BVMS Configuration Client“ siūlo visų BVIP įrenginių konfigūracijos puslapius.

Nustatymų skalė priklauso nuo konkretaus BVIP modelio (pvz., VIPX 1600 XFM4).

BVMS kontroliuoja visus BVIP nustatymus, reikalingus sklandžiam integravimui į BVMS sistemą užtikrinti.

Nustatymai, kuriuos valdo BVMS:

- kameros pavadinimas;
- laiko serverio nustatymai;
- įrašų valdymas (profiliai, saugojimo laikas, tvarkaraščiai);
- kokybės nustatymų apibrėžtys;
- slaptažodžiai.

Saugoma BVMS konfigūracijoje, bet nepakeičiama įrenginiuose:

- IP adresas (IP adresus galite pakeisti naudodami BVMS IP įrenginių konfigūraciją);
- relės / įvesties pavadinimai (skirtumas tarp įrenginyje esančių ir sukonfigūruotų pavadinimų BVMS yra rodomas).

Sistemos įvykiai dėl nesutampančios įrenginio konfigūracijos

- Kai įrenginio konfigūracija pataisoma atliekant periodinę patikrą, generuojami „SystemInfo“ įvykiai.
- Kai įrenginyje pirmą kartą aptinkama nesutampanti konfigūracija, generuojami „SystemWarning“ įvykiai. Atliekant vėlesnes patikras šis įvykis neįvyksta, kol konfigūracija pataisoma aktyvuojant arba atliekant periodinį taisymą.
- Kai aktyvuojant arba atliekant periodines patikras aptinkama konfigūracijos klaida, generuojami „SytemError“ įvykiai. Atliekant vėlesnes patikras šis įvykis neįvyksta, kol konfigūracija pataisoma aktyvuojant arba atliekant periodinį taisymą.

7.11.4 „Operator Client“ keitimas

Norėdami pakeisti „Operator Client“ darbo stotį:

1. Pakeiskite kompiuterį.
2. Paleiskite BVMS sąranką naujajame kompiuteryje.
3. Diegtinų komponentų sąrašė pasirinkite „Operator Client“.
Jei reikia, pasirinkite kitus komponentus, kurie buvo įdiegti pakeistame kompiuteryje.
4. Įdiekite programinę įrangą.

7.11.5 Baigiamosios patikros

Norėdami patikrinti MS / EMS ir „Operator Client“ pakeitimą:

1. Aktyvuokite konfigūraciją.
2. Paleiskite „Operator Client“.
3. Patikrinkite loginį medį „Operator Client“.
Jis turi būti identiškas loginiam medžiui programoje „Configuration Client“.

Norėdami patikrinti VRM pakeitimą:

- ▶ Paleiskite „VRM Monitor“ ir patikrinkite aktyvius įrašus.

7.11.6 „Divar IP 3000“ / „Divar IP 7000“ atkūrimas

Žr. DIVAR IP 3000 arba DIVAR IP 7000 diegimo vadovus. Skyriuje apie įrenginio atkūrimą rasite, kokius veiksmus atlikti toliau.

7.12 Laiko sinchronizavimo konfigūravimas





Pastaba!

Įsitinkite, kad visų BVMS kompiuterių laikas yra sinchronizuotas su „Management Server“.
Priešingu atveju galite prarasti įrašus.

Sukonfigūruokite laiko serverio programinę įrangą „Management Server“. Kituose kompiuteriuose sukonfigūruokite „Management Server“ IP adresą kaip laiko serverį naudodami standartines „Windows“ procedūras.

7.13 Kodavimo įrenginio laikmenos konfigūravimas

Pagrindinis langas > **Devices** > išplėskite  > išplėskite  >  > **Advanced Settings** > **Recording Management**

Pastaba: įsitinkite, kad norimos šio kodavimo įrenginio kameros yra pridėtos prie loginio medžio.

Turite sukonfigūruoti kodavimo įrenginio laikmeną, kad galėtumėte naudoti ANR funkciją.

Pastaba: jei norite sukonfigūruoti kodavimo įrenginio laikmeną, kuri jau buvo pridėta prie jūsų sistemos ir įrašyta per VRM, įsitinkite, kad antrinis įrašymas sustabdytas:

General Camera **Recording** Alarm VCA Interfaces Network Service

Recording Management Recording Preferences SD Card Status

Primary Recording

Preferred storage target type: Managed

Recording is managed by: Address: 172.30.11.75 Encryption Status:

Secondary Recording

Preferred storage target type: SD card

Local target: Address: 172.31.22.52 Status: 98% of 14.75 GB in use Password:

Retention time [days]: Auto

ANR funkcija veikia tik kodavimo įrenginiuose, kurių aparatinės programinės įrangos versija yra 5.90 arba naujesnė. Ne visų tipų kodavimo įrenginiai palaiko ANR, net jei įdiegta tinkama aparatinės programinės įrangos versija.

Norėdami sukonfigūruoti kodavimo įrenginio laikmeną:

1. Skiltyje **Secondary Recording**, sąraše **Preferred storage target type**, pasirinkite laikmeną. Priklausomai nuo įrenginio tipo, yra įvairių laikmenų.
2. Jei reikia, spustelėkite mygtuką „...“ ir suformatuokite saugojimo laikmeną. Sėkmingai užbaigus formatavimo procesą, laikmena yra paruošta naudoti su ANR funkcija.
3. Sukonfigūruokite šio kodavimo įrenginio ANR funkciją puslapyje **Cameras and recording**.

Žr.

- Puslapis „Recording Management“, puslapis 222
- ANR funkcijos konfigūravimas, puslapis 289

8 „Enterprise System“ kūrimas

Atlikite toliau nurodytas užduotis, kad sukurtumėte „Enterprise System“ „Enterprise Management Server“ ir keliuose „Management Server“ kompiuteriuose.

1. „Enterprise System“ serverių sąrašo konfigūravimas, puslapis 82
2. „Enterprise User Group“ kūrimas, puslapis 83
3. „Enterprise Account“ kūrimas, puslapis 83

Norint naudoti „Enterprise System“ reikia galiojančių licencijų.

Žr.

- Enterprise System, puslapis 23

8.1 „Enterprise System“ serverių sąrašo konfigūravimas

Pagrindinis langas > **Devices** > **Enterprise System** > **Server List / Address Book**



Sukonfigūruojate kelis „Management Server“ kompiuterius atitinkamo „Management Server“ serverių sąrašo.

Vienalaikiai prieigai turite sukonfigūruoti vieną ar daugiau „Enterprise User Groups“. Tai pakeičia „Management Server“ į „Enterprise Management Server“.

„Operator Client“ naudotojas gali prisijungti naudodamas „Enterprise User Group“ naudotojo vardą, kad vienu metu gautų prieigą prie „Management Server“ kompiuterių, sukonfigūruotų serverių sąrašo.

Veiklos leidimai konfigūruojami „Enterprise Management Server“ skiltyje **User groups**, skirtuke Enterprise User Group.

Įrenginių leidimai konfigūruojami „Management Server“ skiltyje **User groups**, skirtuke Enterprise Access.

- Spustelėkite  , kad išsaugotumėte nustatymus.
- Spustelėkite  , kad anuliuotumėte paskutinį nustatymą.
- Spustelėkite  , kad aktyvuotumėte konfigūraciją.

Norėdami pridėti serverių:

1. Spustelėkite **Add Server**.
Parodomas dialogo langas **Add Server**.
2. Įveskite rodomą serverio pavadinimą ir privačiojo tinklo adresą (DNS pavadinimą arba IP adresą).
Pastaba: jei naudojate SSH ryšį, įveskite adresą tokiu formatu:
ssh://IP arba serverio pavadinimas:5322
3. Spustelėkite **OK**.
4. Kartokite šiuos veiksmus, kol pridėsite visus norimus „Management Server“ kompiuterius.

Norėdami pridėti stulpelių:

- ▶ Dešiniu juoju pelės klavišu spustelėkite lentelės antraštę, tada spustelėkite **Add column**. Galite pridėti iki 10 stulpelių.
Norėdami ištrinti stulpelį, dešiniu juoju pelės klavišu spustelėkite norimą stulpelį, tada spustelėkite **Delete column**.
- ⇒ Kai eksportuojate serverių sąrašą, pridėti stulpeliai taip pat eksportuojami.
„Management Server“ kompiuteriai „Enterprise System“ sukonfigūruoti.

Žr.

- *Enterprise System, puslapis 23*
- *Serverių sąrašo / adresų knygos puslapis, puslapis 123*
- *Puslapis „User Groups“, puslapis 315*
- *„Server Lookup“ naudojimas, puslapis 71*

8.2 „Enterprise User Group“ kūrimas

Pagrindinis langas > **User groups**

Atliekate „Enterprise User Group“ kūrimo „Enterprise System“ užduotį „Enterprise Management Server“.

Sukuriate „Enterprise User Group“ su naudotojais ir konfigūruojate jų veiklos leidimus. Šie veiklos leidimai yra prieinami „Operator Client“, kuris yra prijungtas prie „Enterprise Management Server“. Veiklos leidimo pavyzdys yra pavojaus signalų monitoriaus naudotojo sąsaja.

Norėdami sukurti „Enterprise User Group“:

1. Spustelėkite skirtuką **Enterprise User Groups**.
Pastaba:skirtukas **Enterprise User Groups** pasiekiamas tik tuo atveju, jei yra atitinkama licencija ir jei sukonfigūruotas vienas ar daugiau „Management Server“ kompiuterių skiltyje **Devices > Enterprise System > Server List / Address Book**.
2. Spustelėkite .
Parodomas dialogo langas **New enterprise user group**.
3. Įveskite pavadinimą ir aprašą.
4. Spustelėkite **OK**.
„Enterprise User Group“ pridedama prie atitinkamo medžio.
5. Dešiniuoju pelės klavišu spustelėkite naująją „Enterprise group“, tada spustelėkite **Rename**.
6. Įveskite norimą pavadinimą ir paspauskite ENTER.
7. Puslapyje **Operating permissions** pagal poreikį sukonfigūruokite sukonfigūruotų „Management Server“ kompiuterių veiklos leidimus ir prieigą prie serverio.

Žr.

- *Puslapis „User Group Properties“, puslapis 317*
- *Puslapis „Operator Features“, puslapis 323*
- *Puslapis „Priorities“, puslapis 326*
- *Puslapis „User Interface“, puslapis 327*
- *Puslapis „Server Access“, puslapis 328*

8.3 „Enterprise Account“ kūrimas

Pagrindinis langas > **User groups**

**Pastaba!**

Kad galėtumėte pridėti „Enterprise Account“, įrenginių medyje turi būti sukonfigūruotas bent vienas įrenginys.

Atliekate „Enterprise Account“ kūrimo užduotį „Management Server“. Kartokite šią užduotį kiekvienam „Management Server“, kuris yra jūsų „Enterprise System“ narys.

Sukuriate „Enterprise Account“, kad galėtumėte sukonfigūruoti „Operator Client“ įrenginių leidimus, naudodami „Enterprise System“.

Norėdami sukurti „Enterprise Account“:

1. Spustelėkite skirtuką **Enterprise Access**.
2. Spustelėkite .
Parodomas dialogo langas **New Enterprise Account**.
3. Įveskite pavadinimą ir aprašą.
4. Žymimasis langelis **User must change password at next logon** yra iš anksto pažymėtas visoms naujai sukurtoms naudotojų paskyroms.
Įveskite raktą pagal pagrindines politikos taisykles ir jį patvirtinkite.
5. Spustelėkite **OK**.
Nauja „Enterprise Account“ pridedama prie atitinkamo medžio.
6. Dešiniuoju pelės klavišu spustelėkite naują „Enterprise Account“, tada spustelėkite **Rename**.
7. Įveskite norimą pavadinimą ir paspauskite ENTER.
8. Puslapyje **Device permissions** pagal poreikį sukonfigūruokite prisijungimo duomenis ir įrenginių leidimus.

Žr.

- *Strong password policy*, puslapis 337
- *Puslapis „Credentials“*, puslapis 322
- *Puslapis „Logical Tree“*, puslapis 323
- *Puslapis „Events and Alarms“*, puslapis 322
- *Puslapis „Control Priorities“*, puslapis 320
- *Puslapis „Camera Permissions“*, puslapis 319
- *Puslapis „Decoder Permissions“*, puslapis 321

8.4

Prieigos raktu pagrįstas autentifikavimas

„Enterprise Account“ suteikia galimybę „Enterprise“ valdymo klientams pasiekti „Management Server“, kuris sukonfigūruotas „Enterprise Management Server“ serverių prieigos sąrašė.

„Enterprise Account“ apsaugota raktu. Kai turite pakeisti šį raktą, taip pat turite jį pakeisti „Management Server“ ir „Enterprise Management Server“. Be to, turite aktyvuoti pakeistą konfigūraciją.

Jei turite daug Management Server prijungtų prie Enterprise Management Server, tai gali ilgai užtrukti.

Užuot apsaugoję „Enterprise Account“ naudodami naudotojo vardą ir raktą, galite sukonfigūruoti prieigos raktu pagrįstą autentifikavimą.

1. „Enterprise Management Server“ sukuria prieigos raktą.
2. Prieigos raktas pasirašomas naudojant sertifikatą, vadinamą „Token Issuer“.
3. „Management Server“ suteikia prieigą, kai prieigos raktas yra galiojantis.
„Management Server“ suteikia prieigą tik tuo atveju, jei „Management Server“ sukonfigūruotas pasitikėti šiuo „Token Issuer“ sertifikatu.

Būtiniosios sąlygos

Norint pasirašyti ir patvirtinti prieigos raktą, reikia sertifikato arba sertifikatų sekos.

Pastaba : sertifikatų negeneruoja ir nediegia BVMS. Turite juos pateikti ir įdiegti savarankiškai. BVMS gali naudoti sertifikatus, įdiegtus „Windows Certificate Store“.

Taikomos skirtingos būtiniosios sąlygos „Enterprise Management Server“ ir „Management Server“ įrenginiams. Toliau paaiškinama, kurie sertifikatai reikalingi konkrečiai aplinkai.

Sertifikatas

- „Enterprise Management Server“ reikalauja sertifikato ir jo privačiojo rakto.
- „Management Server“ reikalauja sertifikato.

Sertifikatų seka

Sertifikatų seka prasideda „Root“ sertifikatu, kurį naudojate kitam sertifikatui pasirašyti. Tada galite vėl naudoti šį sertifikatą, kad pasirašytumėte dar vieną sertifikatą. Sertifikatų sekų ilgį galite nustatyti patys.

- „Enterprise Management Server“ reikalauja visos sertifikatų sekos. Paskutiniam sertifikatui sekoje („Token Issuer“) reikalingas privatusis raktas.
- „Management Server“ reikalauja tik sertifikato sekos dalių, atsižvelgiant į sukonfigūruotus prieigos rakto nustatymus.

Norėdami sukonfigūruoti prieigos raktu pagrįstą autentifikavimą, atlikite toliau nurodytus veiksmus.



1. „Enterprise Management Server“ konfigūracija
 - Apibrėžkite „Enterprise Accounts“ prieigos raktu pagrįstą autentifikavimą
 - Sukonfigūruokite prieigos rakto nustatymus
2. „Management Server“ konfigūracija
 - Nurodykite patikimus sertifikatus
 - Uždrauskite prieigą prie „Enterprise Account“ pagal raktą

Išsamesnės informacijos atitinkamomis temomis rasite prieigos raktu pagrįsto autentifikavimo techninėje dokumentacijoje.**Žr.**

- *Dialogo langas „Access token settings“ (menu „Settings“), puslapis 114*
- *Puslapis „Server Access“, puslapis 328*

9 Komandų scenarijų konfigūravimas

Šiame skyriuje aprašoma, kaip konfigūruoti komandų scenarijus. Komandų scenarijai rodomi įvairiose BVMS vietose.

1. Spustelėkite , kad išsaugotumėte nustatymus.
2. Spustelėkite , kad anuliuotumėte paskutinį nustatymą.
3. Spustelėkite , kad aktyvuotumėte konfigūraciją.



Pastaba!

Serverio scenarijai suaktyvinami iš naujo paleidžiant „Management Server“ paslaugą, net jei ji nėra suaktyvinta iš „Configuration Client“.

9.1 Komandų scenarijų valdymas

Pagrindinis langas

Galite kurti komandų scenarijus naudodami toliau išvardytas scenarijų kalbas.

- C#
- VB.Net

Negalite pakeisti esamo komandų scenarijaus scenarijų kalbos.

Galite sukurti kliento scenarijų arba serverio scenarijų.

Prie kiekvieno scenarijaus galite pridėti scenarijų programėles („scriptlet“).

Norėdami gauti pagalbos dėl kodo rašymo, spustelėkite ^{SDK} ? dialogo lange „**Command Script Editor**“. Parodomas „Bosch Script API“ žinynas.

Norėdami pridėti serverio scenarijaus programėlę:

1. Meniu **Tools** spustelėkite komandą **Command Script Editor...**
Parodomas dialogo langas **Select Script Language**, jei dar nebuvo sukurtas joks komandų scenarijus.
2. Sąrašė **Script Language**: pasirinkite reikiamą įrašą.
Parodomas dialogo langas **Command Script Editor**.
3. Kairiojoje dialogo lango **Command Script Editor** srityje dešiniuojau pelės klavišu spustelėkite **ServerScript**, tada spustelėkite **New Scriptlet**.
Pridedama nauja scenarijaus programėlė.
4. Įveskite kodą.

Norėdami pridėti kliento scenarijaus programėlę:

1. Meniu **Tools** spustelėkite komandą **Command Script Editor...**
Parodomas dialogo langas **Select Script Language**, jei dar nebuvo sukurtas joks komandų scenarijus.
2. Sąrašė **Script Language**: pasirinkite reikiamą įrašą.
Parodomas dialogo langas **Command Script Editor**.
3. Kairiojoje dialogo lango **Command Script Editor** srityje dešiniuojau pelės klavišu spustelėkite **ClientScript**, tada spustelėkite **New Scriptlet**.
Pridedama nauja scenarijaus programėlė.
4. Įveskite kodą.

Norėdami ištrinti scenarijaus programėlę:

1. Atidarykite dialogo langą **Command Script Editor**.
2. Spustelėkite skirtuką **Server Script** arba skirtuką **Client Script**, kaip reikalinga.

- Įvykių medyje dešiniuoju pelės klavišu spustelėkite reikiamą įvykį, tada spustelėkite . Scenarijaus programėlė pašalinama.

Norėdami išeiti iš dialogo lango Command Script Editor:



- ▶ Spustelėkite .

Žr.

- *Dialogo langas „Command Script Editor“, puslapis 294*

9.2

Konfigūravimas, kad komandų scenarijus būtų paleistas automatiškai

- Pagrindinis langas > **Alarms** >  arba  > stulpelis **Alarm Options** > ...
- Konfigūruojate, kad kliento komandų scenarijus būtų paleidžiamas toliau nurodytais atvejais.
- Paleidžiama darbo stotis.
 - Naudotojas priima pavojaus signalą.

Norėdami sukonfigūruoti komandų scenarijų paleidžiant darbo stotį:

Žr. .

Norėdami sukonfigūruoti komandų scenarijų naudotojui priėmus pavojaus signalą:

- Spustelėkite skirtuką **Workflow**.
- Sąrašė **Execute the following Client Script when alarm is accepted:** pasirinkite norimą kliento scenarijų.
Šis scenarijus paleidžiamas iškart, kai tik naudotojas priima pasirinktą pavojaus signalą.

Žr.

- *Dialogo langas „Alarm Options“, puslapis 300*
- *Paleidžiant vykdomo komandų scenarijaus konfigūravimas (nustatymų puslapis), puslapis 88*

9.3

Komandų scenarijaus importavimas

Pagrindinis langas

Galite importuoti komandų scenarijus, kurie buvo sukurti kitame kompiuteryje. Failas turi būti parašytas ta pačia scenarijų kalba, kurią naudojote savo sistemoje.

Norėdami importuoti komandų scenarijų:

- Meniu **Tools** spustelėkite komandą **Command Script Editor...**
Parodomas dialogo langas **Command Script Editor**.
- Spustelėkite .
- Parodomas failo atidarymo dialogo langas.
- Pasirinkite reikiamą scenarijaus failą ir spustelėkite **OK**.

Žr.

- *Dialogo langas „Command Script Editor“, puslapis 294*

9.4

Komandų scenarijaus eksportavimas

Pagrindinis langas

Galite eksportuoti komandų scenarijus, kurie buvo sukurti kitame kompiuteryje.

Norėdami eksportuoti komandų scenarijų:

1. Meniu **Tools** spustelėkite komandą **Command Script Editor....**
Parodomas dialogo langas **Command Script Editor**.
2. Spustelėkite .
Parodomas failo išsaugojimo dialogo langas.
3. Įveskite reikiamą scenarijaus failo pavadinimą ir spustelėkite **OK**.

Žr.

- *Dialogo langas „Command Script Editor“, puslapis 294*

9.5**Paleidžiant vykdomo komandų scenarijaus konfigūravimas (nustatymų puslapis)**

Pagrindinis langas > **Devices** > išplėskite  >  > puslapis **Settings**

Konfigūruojate komandų scenarijų, kuris turi būti paleistas, kai paleidžiama „Operator Client“ pasirinktoje darbo stotyje.

Turite sukurti atitinkamą komandų scenarijų.

Norėdami sukurti komandų scenarijų, žr. *Komandų scenarijų valdymas, puslapis 86*.

Norėdami sukonfigūruoti paleidžiant vykdomą scenarijų:

- ▶ Sąrašė **Startup script:** pasirinkite reikiamą komandų scenarijų.

Žr.

- *Puslapis „Workstation“, puslapis 131*

10 Konfigūracijos duomenų tvarkymas



Pagrindinis langas

Turite suaktyvinti dabartinę konfigūraciją, kad ji galėtų „Management Server and Operator Client“. Sistema primena, kad reikia aktyvuoti, kai išeiniate iš „Configuration Client“.

Kiekviena aktyvuota konfigūracija išsaugoma su data ir, jei reikia, aprašu.

Bet kada galite atkurti neseniai aktyvuotą konfigūraciją. Visos tuo laikotarpiu išsaugotos konfigūracijos prarandamos.

Galite eksportuoti dabartinę konfigūraciją į konfigūracijos failą ir importuoti šį failą vėliau. Taip atkuriami eksportuoti konfigūracija. Visos tuo laikotarpiu išsaugotos konfigūracijos prarandamos.

- Spustelėkite , kad išsaugotumėte nustatymus.
- Spustelėkite , kad anuliuotumėte paskutinį nustatymą.
- Spustelėkite , kad aktyvuotumėte konfigūraciją.

10.1 Veikiančios konfigūracijos aktyvavimas

Pagrindinis langas

Aktyvuoiate šiuo metu veikiančią konfigūraciją. „Operator Client“ naudoja aktyvuotą konfigūraciją kitą kartą paleidus, jei naudotojas ją priima. Jei aktyvavimas taikomas priverstinai, visi paleisti „Operator Client“ egzemplioriai tinkle išjungiami ir paleidžiami iš naujo. Kiekvieno „Operator Client“ egzemplioriaus naudotojui paprastai nereikia vėl prisijungti. Galite sukongūruoti atidėto aktyvavimo laiką. Jei sukongūruojate atidėto aktyvavimo laiką, veikianti konfigūracija aktyvuojama ne iš karto, o sukongūruotu laiku. Jei vėliau sukongūruojate kitą aktyvavimo laiką (nesvarbu, ar atidėtą, ar ne), šis laikas aktyvus dabar. Pirmasis sukongūruotas aktyvavimo laikas pašalinamas.

Kai išeiniate iš „Configuration Client“, sistema jums primena aktyvuoti esamą veikiančią konfigūracijos kopiją.

Negalite aktyvuoti konfigūracijos, kurioje yra įrenginys, neapsaugotas slaptažodžiu.



Pastaba!

Jei aktyvavimas taikomas priverstinai, kiekvienas „Operator Client“ egzempliorius paleidžiamas iš naujo, kai aktyvuojama konfigūracija. Venkite nereikalingų aktyvavimų. Pageidautina, kad aktyvavimas būtų atliekamas naktį arba mažiau aktyviu metu.



Pastaba!

Jei jūsų sistemoje yra įrenginių, kurie nėra apsaugoti slaptažodžiu, prieš aktyvuodami turite apsaugoti šiuos įrenginius. Galite išjungti šį priverstinį slaptažodžio taikymą.

Norėdami aktyvuoti šiuo metu veikiančią konfigūraciją:

1. Spustelėkite  .
Parodomas dialogo langas **Activate configuration**.
Jei jūsų konfigūracijoje yra įrenginių, kurie nėra apsaugoti slaptažodžiu, aktyvuoti negalite. Tokiu atveju rodomas dialogo langas **Protect Devices with Default Password...**
Vadovaukitės šiame dialogo lange pateiktais nurodymais ir spustelėkite **Apply**.
Vėl rodomas dialogo langas **Activate configuration**.

2. Jei reikia, įveskite atidėto aktyvavimo laiką. Pagal numatytuosius nustatymus dabartinis laikas sukongigūruojamas kaip aktyvavimo laikas. Jei nepakeičiate atidėto aktyvavimo laiko, aktyvavimas atliekamas nedelsiant.
Jei reikia, spustelėdami pažymėkite **Force activation for all Operator Clients**.
 3. Įveskite aprašą ir spustelėkite **OK**.
Dabartinė konfigūracija aktyvuota.
Kiekviena „Operator Client“ darbo stotis iškart paleidžiama iš naujo, jei ji yra prijungta prie tinklo ir aktyvavimas taikomas priverstinai. Jei darbo stotis neprijungta, ji paleidžiama iš naujo, kai tik vėl prijungiama.
Jei sukongigūravote atidėto aktyvavimo laiką, konfigūracija bus aktyvuota vėliau.
- Pastaba:** atidėtas aktyvavimas nevykdomas tol, kol naudotojas yra prisijungęs prie „Configuration Client“.

Žr.

- Dialogo langas „Protect Devices with Global Default Password“ (meniu „Hardware“), puslapis 101
- Dialogo langas „Activate Configuration“ (meniu „System“), puslapis 101

10.2

Konfigūracijos aktyvavimas

Pagrindinis langas

Galite aktyvuoti ankstesnę konfigūracijos versiją, kurią išsaugojote anksčiau.

Norėdami aktyvuoti konfigūraciją:

1. Meniu **System** spustelėkite **Activation Manager...**
Parodomas dialogo langas **Activation Manager**.
2. Sąrašė pasirinkite konfigūraciją, kurią norite aktyvuoti.
3. Spustelėkite **Activate**.
Parodomas pranešimo langas.
4. Spustelėkite **OK**.
Parodomas dialogo langas **Activate configuration**.
5. Jei reikia, spustelėdami pažymėkite **Force activation for all Operator Clients**. Kiekviena „Operator Client“ darbo stotis automatiškai paleidžiama iš naujo, kad būtų aktyvuota nauja konfigūracija. Naudotojas negali atsisakyti naujos konfigūracijos.
Jei „**Force activation for all Operator Clients**“ nėra pažymimas, kiekvienoje „Operator Client“ darbo stotyje kelias sekundes rodomas dialogo langas. Naudotojas gali atsisakyti naujosios konfigūracijos arba ją priimti. Dialogo langas uždaromas po kelių sekundžių, jei naudotojas jame neatlieka jokių veiksmų. Šiuo atveju nauja konfigūracija nepriimama.

Žr.

- Dialogo langas „Activate Configuration“ (meniu „System“), puslapis 101
- Dialogo langas „Activation Manager“ (meniu „System“), puslapis 100

10.3

Konfigūracijos duomenų eksportavimas

Pagrindinis langas

Galite eksportuoti BVMS įrenginio konfigūracijos duomenis .zip faile. Šiame .zip faile yra duomenų bazės failas (Export.bvms) ir naudotojo duomenys (.dat failas).

Šiuos failus galite naudoti norėdami atkurti sistemos konfigūraciją, kuri anksčiau buvo eksportuota tame pačiame („Enterprise“) „Management Server“, arba ją importuoti į kitą („Enterprise“) „Management Server“. Naudotojo duomenų failo importuoti negalima, bet galite jį naudodami rankiniu būdu atkurti naudotojo konfigūraciją.

Norėdami eksportuoti konfigūracijos duomenis:

1. Meniu **System** spustelėkite **Export Configuration....**
Parodomas dialogo langas **Export Configuration File.**



Pastaba: jei dabartinė veikiančios kopijos konfigūracija nesuaktyvinta (aktyvus), eksportuojate šią veikiančią kopiją, o ne aktyvuotą konfigūraciją.

2. Spustelėkite **Save.**
3. Įveskite failo pavadinimą.
Dabartinė konfigūracija eksportuojama. Sukuriamas „.zip“ failas su duomenų baze ir naudotojo duomenimis.

Žr.

- *Konfigūracijos duomenų importavimas, puslapis 91*

10.4**Konfigūracijos duomenų importavimas**

Pagrindinis langas

Aptariami toliau nurodyti naudojimo atvejai.

- Konfigūracijos, kuri anksčiau buvo eksportuota (buvo sukurta atsarginė kopija) tame pačiame serveryje, importavimas.
- Paruošto ir į kitą serverį eksportuoto konfigūracijos šablono importavimas.
- Ankstesnės BVMS versijos konfigūracijos importavimas.

Konfigūraciją galite importuoti tik tada, jei naujaisi dabartinės veikiančios kopijos pakeitimai yra išsaugoti ir suaktyvinti.

Norint importuoti konfigūracijos duomenis, reikia atitinkamo slaptažodžio.

Negalite importuoti naudotojo duomenų.

Norėdami importuoti konfigūraciją:

1. Meniu **System** spustelėkite **Import Configuration....**
Parodomas dialogo langas **Import Configuration File.**
2. Pasirinkite norimą importuoti failą ir spustelėkite **Atidaryti.**
Parodomas dialogo langas **Import Configuration....**
3. Įveskite atitinkamą slaptažodį ir spustelėkite **OK.**
Programa „Configuration Client“ paleidžiama iš naujo. Turite prisijungti dar kartą.
Importuota konfigūracija nėra suaktyvinta, bet ją galima redaguoti naudojant „Configuration Client“.

**Pastaba!**

Jei norite toliau redaguoti konfigūraciją, kuri buvo aktyvuota jūsų „Management Server“, atlikite atšaukimą dialogo lange **Activate configuration.**

Žr.

- *Konfigūracijos duomenų eksportavimas, puslapis 90*

10.5**Konfigūracijos duomenų eksportavimas į OPC**

Pagrindinis langas

Galite eksportuoti įrenginio konfigūracijos duomenis BVMS XML faile, kad importuotumėte jį į OPC serverio programą. Failas turi būti saugomas jūsų BVMS įdiegties „bin“ kataloge.

BVMS–BIS jungčiai konfigūruoti prieinamas BVMS–BIS jungties diegimo vadovas ir BVMS OPC serverio techninės priežiūros pastabos.

**Pastaba!**

Įdiekite BIS serverį ir „BVMS Management Server“ skirtinguose kompiuteriuose. Jei abu serveriai veikia tame pačiame kompiuteryje, sumažėja sistemų našumas. Be to, gali atsirasti rimtų programinės įrangos gedimų.

Norėdami eksportuoti konfigūracijos duomenis:

1. Meniu **System** spustelėkite **Export Device Information for OPC...**
Parodomas dialogo langas **Export Device Information File**.
2. Įveskite failo pavadinimą ir spustelėkite **Išsaugoti**.
Failas išsaugomas.
Šį failą galite importuoti į savo OPC serverio programą.

10.6**Kodavimo / dekodavimo įrenginių būsenos tikrinimas**

Pagrindinis langas > meniu **Hardware** > komanda **Device Monitor...** > dialogo langas **Device Monitor**

Visų aktyvuotų kodavimo / dekodavimo įrenginių būseną galite patikrinti įrenginių medyje.

Žr.

- *Dialogo langas „Device Monitor“ (menu „Hardware“), puslapis 106*

10.7**SNMP stebėjimo konfigūravimas**

Pagrindinis langas

Norėdami sukongigūruoti:

1. Meniu **Settings** spustelėkite **SNMP Settings...**
Parodomas dialogo langas **SNMP Settings**.
2. Sukongigūruokite reikiamus nustatymus ir spustelėkite **OK**.

Norėdami išjungti SNMP „GetRequest“:

- ▶ Ištrinkite lauko **SNMP GET port** turinį.
BVMS nebestebės SNMP „GetRequest“.

Žr.

- *Dialogo langas „SNMP Settings“ (menu „Settings“), puslapis 111*

10.8**Ataskaitos kūrimas**

Pagrindinis langas

Galite kurti ataskaitas, kuriose renkama informacija apie dabartinę konfigūraciją.

Norėdami sukurti ataskaitą:

1. Meniu **Reports** spustelėkite norimą komandą.
Parodomas atitinkamas dialogo langas.
2. Spustelėkite **CSV Export**.
3. Įveskite naujos ataskaitos kelią ir failo pavadinimą.
4. Atidarykite CSV failą „Microsoft Excel“ arba kitoje skaičiuoklės programoje, kad galėtumėte peržiūrėti turinį.

Žr.

- *Dialogo langas „Recording Schedules“, puslapis 109*
- *Dialogo langas „Task Schedules“, puslapis 109*
- *Dialogo langas „Cameras and Recording Parameters“, puslapis 109*
- *Dialogo langas „Stream Quality Settings“, puslapis 109*

- *Dialogo langas „Event Settings“, puslapis 110*
- *Dialogo langas „Compound Event Settings“, puslapis 110*
- *Dialogo langas „Alarm Settings“, puslapis 110*
- *Dialogo langas „Configured Users“, puslapis 110*
- *Dialogo langas „User Groups and Accounts“, puslapis 110*
- *Dialogo langas „Operating Permissions“, puslapis 110*

11 Konfigūracijos pavyzdžiai

Šiame skyriuje pateikiami pavyzdžiai, kaip sukonfigūruoti pasirinktus įrenginius BVMS.





11.1 „Bosch“ ATM/POS tilto pridėjimas

Šiame pavyzdyje aprašoma, kaip nustatyti „Bosch“ ATM/POS Bridge (ATM/POS tiltą).



ATM/POS Bridge (ATM/POS tilto) konfigūravimas

1. Įsitikinkite, kad įrenginys įjungtas.
2. Norėdami sukonfigūruoti įrenginio IP adresą ir potinklio kaukę, prijunkite jį prie kompiuterio COM prievado naudodami RS232 kabelį (junkite naudodami nurodytą „Bosch“ kabelį). Išsamesnės informacijos ieškokite „Bosch“ ATM/POS Bridge (ATM/POS tilto) diegimo vadove.
3. Šiame kompiuteryje paleiskite „Hyper Terminal“ seansą (paprastai: **Pradėti > Programos > Reikmenys > Ryšiai > Hyper Terminal**).
4. Įveskite seanso pavadinimą ir spustelėkite **Gerai**.
5. Pasirinkite COM prievado numerį ir spustelėkite **Gerai**.
6. Įveskite toliau nurodytus COM prievado nustatymus.
 - 9600 bitų/s
 - 8 duomenų bitai
 - be lyginumo
 - 1 stabdymo bitas
 - aparatinės įrangos srauto valdymas
 Spustelėkite **Gerai**.
7. Paspauskite F1, kad būtų parodytas įrenginio sistemos parinkčių meniu.
8. Įveskite 1, kad nustatytumėte IP adresą ir potinklio kaukę, kaip reikalinga.
9. Palikite numatytuosius prievadų nustatymus:
 - 1 prievadas: **4201**
 - 2 prievadas: **4200**

ATM/POS Bridge (ATM/POS tilto) pridėjimas į BVMS

1. Prijunkite įrenginį prie savo BVMS tinklo.
2. Paleiskite „Configuration Client“.
3. Spustelėkite **Devices**, išplėskite loginį medį, išplėskite , dešiniuju pelės klavišu spustelėkite , spustelėkite **Add Bosch ATM/POS-Bridge**. Parodomas dialogo langas **Add Bosch ATM/POS-Bridge**.
4. Įveskite norimą pavadinimą, tada įveskite nustatymus, kuriuos sukonfigūravote anksčiau.
5. Spustelėkite skirtuką **Inputs** ir pasirinkite reikiamas įvestis.
6. Spustelėkite , kad išsaugotumėte nustatymus.
7. Spustelėkite **Events**.
8. Išplėskite , išplėskite **POS Bridge Input**, spustelėkite **Data Input**.
9. Sąrašė **Trigger Alarm** pasirinkite **Always**, kad šis įvykis visada suaktyvintų pavojaus signalą. Jei norite, kad įvykis suaktyvintų pavojaus signalą tik tam tikru laikotarpiu, pasirinkite tvarkaraštį.
10. Spustelėkite , kad išsaugotumėte nustatymus.
11. Spustelėkite **Alarms**.

12. Konfigūruokite norimus šio įvykio pavojaus signalo nustatymus.



13. Spustelėkite , kad išsaugotumėte nustatymus, tada spustelėkite , kad aktyvuotumėte konfigūraciją.
14. Atlikite testą, kad įsitikintumėte, jog pavojaus signalas veikia taip, kaip norite.

11.2

„Bosch Allegiant“ įvesties pavojaus signalo pridėjimas

Pridėję „Bosch Allegiant“ įrenginį BVMS, pridėsite „Allegiant“ pavojaus signalo įvestis.

1. Įrenginių medyje spustelėkite „Allegiant“ įrenginio įrašą.
2. Spustelėkite skirtuką **Inputs**, tada spustelėkite **Add Input**.
3. Pridėkite norimus įvesties pavojaus signalus.
4. Spustelėkite **Events**.
5. Įvykių medyje išplėskite **Allegiant Devices**, išplėskite **Allegiant Input** ir spustelėkite **Input Closed** arba **Input Opened** (priklauso nuo jūsų programos).
6. Sąrašė **Trigger Alarm** pasirinkite **Always**, kad įvykis visada suaktyvintų pavojaus signalą. Jei norite, kad įvykis suaktyvintų pavojaus signalą tik tam tikru laikotarpiu, pasirinkite tvarkaraštį.

7. Spustelėkite , kad išsaugotumėte nustatymus, tada spustelėkite , kad aktyvuotumėte konfigūraciją.
8. Atlikite testą, kad įsitikintumėte, jog pavojaus signalas veikia taip, kaip norite.

11.3

2 „Dinion IP“ kamerų su VRM įrašymu pridėjimas ir konfigūravimas

Šiame skyriuje aprašoma, kaip pridėti 2 „Dinion IP“ kameras VRM įrašymui vykdyti, kaip sukonfigūruoti įvairius įrašymo nustatymus ir kaip sukonfigūruoti šių kamerų „Forensic Search“.

Būtiniosios sąlygos:

VRM ir iSCSI įrenginiai tinkamai sukonfigūruoti.

Tai reiškia:

- VRM pridėtas įrenginių medyje;
- iSCSI įrenginys su sukonfigūruota paskirties vieta ir LUN priskirtas šiam VRM.

Norėdami pridėti IP kameras prie esamo VRM:

Pagrindinis langas > **Devices** > išplėskite 

1. Dešiniuoju pelės klavišu spustelėkite , tada spustelėkite **Add Encoder**. Parodomas dialogo langas **Add Encoder**.
2. Įveskite IP kameros IP adresą ir pasirinkite kodavimo įrenginio tipą („Dinion IP“). Spustelėkite **OK**. Pakartokite šį veiksmą pridėdami kitą IP kamerą.

Norėdami pridėti IP kameras prie loginio medžio:

Pagrindinis langas > **Maps and structure**

- ▶ Nuvilkite kameras į loginį medį.

Norėdami pakeisti kameros ypatybes:

Pagrindinis langas > **Cameras and recording** >  > skirtukas 

1. Stulpelyje **Live Video** sukonfigūruokite tiesioginio vaizdo kokybę. Šiuose įrenginiuose galite nustatyti tik kiekvienos kameros tiesioginio vaizdo kokybę, nepriklausomai nuo tvarkaraščio.
2. Sukonfigūruokite reikiamus nustatymus kituose stulpeliuose.

Norėdami sukonfigūruoti kamerų įrašymo nustatymus:

1. Spustelėkite .

2. Pasirinkite atitinkamą įrenginių šeimą.
3. Pasirinkite atitinkamą galimą įrašymo nustatymą.
4. Pasirinkite atitinkamą įrašymo tvarkaraštį, pavyzdžiui, **Day**.
5. Skiltyje **Continuous or Pre-alarm Recording** pasirinkite norimą įrašymo režimą, srautą ir kokybę.

Jei įrašymo režimo skiltyje pasirinksite **Pre-alarm**, parametras **Duration** suteikia galimybę pasirinkti pavojaus signalo įrašymo laiką sekundėmis prieš pavojaus signalą.

6. Skiltyje **Alarm Recording**, stulpelyje **Duration**, spustelėkite langelį ir įveskite norimą įrašymo po pavojaus signalo suaktyvinimo laiką sekundėmis.
7. Kartokite ankstesnius veiksmus, kad sukonfigūruotumėte kitos įrenginių šeimos kameros įrašymo nustatymus.

Norėdami įjungti „Forensic Search“ darbo stotyje:

Pagrindinis langas > **Devices** > išplėskite 

1. Spustelėkite savo darbo stoties piktogramą .
2. Spustelėkite skirtuką **Settings**.
3. Spustelėdami pažymėkite žymimąjį langelį .

12

Visuotiniai „Configuration Client“ langai

**Pastaba!**

„BVMS Viewer“ suteikia galimybę naudotis tik bazinėmis funkcijomis. Papildomos funkcijos įtrauktos į „BVMS Professional“. Išsamesnės informacijos apie įvairius BVMS leidimus ieškokite svetainėje www.boschsecurity.com ir BVMS trumpajame pasirinkimo vadove: [BVMS trumpasis pasirinkimo vadovas](#).

Šiame skyriuje pateikiama informacija apie kai kuriuos pagrindinius programos „BVMS Configuration Client“ langus.





12.1



Konfigūravimo langas

Pagrindinis langas

Galite sukongigūruoti savo sistemą. Įrankių juostos mygtukai žymi įvairius puslapius, kuriuos turite sukongigūruoti, kad sistema veiktų. Jų seka atspindi rekomenduojamą konfigūravimo darbo eigą.

- ▶ Spustelėkite medžio elementą, kad būtų parodyti galimi ypatybių puslapiai.

Devices	Spustelėkite, kad būtų parodytas puslapis Devices su visais prie sistemos prijungtais įrenginiais.
Maps and structure	Spustelėkite, kad būtų parodytas puslapis Maps and structure su loginiu medžiu, įrenginių medžiu ir žemėlapiais.
Schedules	Spustelėkite, kad būtų parodytas puslapis Recording Schedules ir Task Schedules .
Cameras and recording	Spustelėkite, kad būtų parodytas puslapis Cameras and recording su kamerų lentele ir visų kamerų įrašymo nustatymais.
Events	Spustelėkite, kad būtų parodytas puslapis Events .
Alarms	Spustelėkite, kad būtų parodytas puslapis Alarms .
User groups	Spustelėkite, kad būtų parodytas puslapis User groups su visais naudotojais.
	Spustelėkite, kad išsaugotumėte pakeistus dabartinio lango nustatymus.
	Spustelėkite, kad atkurtumėte išsaugotus dabartinio lango nustatymus. Pastaba: atkuriami tik BVMS sukongigūruoti nustatymai, o ne nustatymai, kurie buvo sukongigūruoti tiesiogiai įrenginyje. Todėl įrenginiai gali būti nebesiekiami.
	Spustelėkite, kad būtų parodytas dialogo langas Activate configuration .
	Spustelėkite, kad ištrintumėte pasirinktą elementą. (Pasiekama ne kiekviename puslapyje.)

	Spustelėkite, jei norite pervardyti pasirinktą elementą. (Pasiekama ne kiekviename puslapyje).
	Spustelėkite, kad dabartiniame lange būtų parodyta pagalbos informacija.
	Spustelėkite, kad atnaujintumėte visų įrenginių būsenos informaciją ir įrenginio galimybes, jei reikia (pasiekama ne kiekviename puslapyje). Galite atnaujinti vieno įrenginio būseną: dešiniu juoju pelės klavišu spustelėkite įrenginį, tada spustelėkite Refresh state . Pastaba: kai turite didelę sistemą su keliais tūkstančiais sukonfigūruotų įrenginių, būsenų ir įrenginių galimybių atnaujinimo procesas gali užtrukti ilgai.

12.2

Meniu komandos

Meniu „System“ komandos

Save Changes	Išsaugomi visi šiame puslapyje atlikti pakeitimai.
Undo All Changes on Page	Atkuriami šio puslapio nustatymai nuo paskutinio išsaugojimo.
Activation Manager...	Parodomas dialogo langas Activation Manager .
Export Configuration...	Parodomas dialogo langas Export Configuration File .
Import Configuration...	Parodomas dialogo langas Import Configuration File .
Export Device Information for OPC...	Parodomas dialogo langas, skirtas sukurti konfigūracijos failui, kurį galite importuoti į trečiosios šalies valdymo sistemą.
Exit	Išeinama iš programos.

Meniu „Hardware“ komandos

Initial Device Scan...	Parodomas dialogo langas Initial Device Scan .
Protect Devices with Default Password...	Parodomas dialogo langas Protect Devices with Global Default Password .
Protect iSCSI storages with CHAP password...	Parodomas dialogo langas Protect iSCSI storages with CHAP password .
Change device passwords...	Parodomas dialogo langas Change device passwords .
Update device firmware...	Parodomas dialogo langas Update device firmware .
Change device IP and network settings...	Parodomas dialogo langas Change device IP and network settings .
Device Monitor...	Parodomas dialogo langas Device Monitor .

Meniu „Tools“ komandos

Command Script Editor...	Parodomas dialogo langas Command Script Editor .
Resource Manager...	Parodomas dialogo langas Resource Manager .
Sequence Builder...	Parodomas dialogo langas Sequence Builder .
Resource Converter	Parodomas dialogo langas Resource Converter , jei yra žemėlapis išteklių.
License Manager...	Parodomas dialogo langas License Manager .
License Inspector...	Parodomas dialogo langas License inspector .

Meniu „Reports“ komandos

Recording Schedules...	Parodomas ataskaitos dialogo langas Recording Schedules .
Scheduled Recording Settings...	Parodomas ataskaitos dialogo langas Scheduled Recording Settings .
Task Schedules...	Parodomas ataskaitos dialogo langas Task Schedules .
Cameras and Recording Parameters...	Parodomas ataskaitos dialogo langas Cameras and Recording Parameters .
Stream Quality Settings...	Parodomas ataskaitos dialogo langas Stream Quality Settings .
Event Settings...	Parodomas ataskaitos dialogo langas Event Settings .
Compound Event Settings...	Parodomas ataskaitos dialogo langas Compound Event Settings .
Alarm Settings...	Parodomas ataskaitos dialogo langas Alarm Settings .
Configured Users...	Parodomas ataskaitos dialogo langas Configured Users .
User Groups and Accounts...	Parodomas ataskaitos dialogo langas User Groups And Accounts .
Device Permissions...	Parodomas ataskaitos dialogo langas Device Permissions .
Operating Permissions...	Parodomas ataskaitos dialogo langas Operating Permissions .
Configuration Permissions...	Parodomas ataskaitos dialogo langas Configuration Permissions .
User Group Permissions...	Parodomas ataskaitos dialogo langas User Group Permissions .
Security Settings...	Parodomas ataskaitos dialogo langas Security Settings .
Bypassed devices...	Parodomas ataskaitos dialogo langas Bypassed devices .

Meniu „Settings“ komandos

Alarm Settings...	Parodomas dialogo langas Alarm Settings.
SNMP Settings...	Parodomas dialogo langas SNMP Settings.
LDAP server settings...	Parodomas dialogo langas LDAP server settings.
Define LDAP user group order...	Parodomas dialogo langas Define LDAP user group order...
Access token settings...	Parodomas dialogo langas Access token settings.
Trusted certificate settings...	Parodomas dialogo langas Trusted certificate settings. Pastaba: meniu Trusted certificate settings... pasiekiamas tik paleidus Configuration Client su administratoriaus leidimais ir jei prisijungęs naudotojas turi leidimą Configure User Groups/Enterprise Accounts.
Set Recording Qualities...	Parodomas dialogo langas Stream Quality Settings.
Options...	Parodomas dialogo langas Options.

Meniu „Help“ komandos

Display Help	Parodoma BVMS programos pagalba.
About...	Parodomas dialogo langas su informacija apie įdiegtą sistemą, pvz., versijos numeriu.

12.3

Dialogo langas „Activation Manager“ (meniu „System“)

Pagrindinis langas > meniu **System** > komanda **Activation Manager...**

Galite suaktyvinti dabartinę konfigūraciją arba grąžinti ankstesnę konfigūraciją.

Activation Manager ×

Please select the configuration you want to activate. If you activate an older configuration, the system will perform a rollback and the newer configurations will be removed.

Date & Time	User	Description
Working Copy		
11/25/2021 2:01:01 PM	TECHDOC-01 : Admin	
11/17/2021 11:09:06 AM	TECHDOC-01 : SYSTEM	Migrated to Version: 11.1.0.335
11/2/2021 12:35:57 PM	TECHDOC-01 : SYSTEM	Migrated to Version: 11.1.0.301
10/11/2021 2:41:12 PM	TECHDOC-01 : SYSTEM	Added event type data to configuration (BVMS version 11.1.0.232)
10/11/2021 2:40:58 PM	TECHDOC-01 : SYSTEM	Migrated to Version: 11.1.0.232
7/26/2021 6:01:33 PM	TECHDOC-01 : Admin	
7/26/2021 2:39:38 PM	TECHDOC-01 : SYSTEM	Migrated to Version: 11.1.0.74
5/11/2021 12:43:21 PM	TECHDOC-01 : SYSTEM	Migrated to Version: 11.0.0.1001
3/29/2021 2:31:47 PM	TECHDOC-01 : Admin	
3/18/2021 1:08:18 PM	TECHDOC-01 : Admin	
3/18/2021 1:05:00 PM	TECHDOC-01 : Admin	
3/18/2021 1:04:02 PM	TECHDOC-01 : Admin	
3/18/2021 1:01:44 PM	TECHDOC-01 : Admin	

↑ Exported configuration ● Currently active configuration
↓ Imported configuration ↓ Rollback: This configuration will be removed after activation

Generate new Management Server ID

Activate
Cancel

Activate

Spustelėkite, kad būtų parodytas dialogo langas **Activate configuration**.

Žr.

- *Veikiančios konfigūracijos aktyvavimas, puslapis 89*
- *Konfigūracijos aktyvavimas, puslapis 90*

12.4 Dialogo langas „Activate Configuration“ (menu „System“)



Pagrindinis langas >

Galite įvesti veikiančios konfigūracijos kopijos, kuri turi būti aktyvuota, aprašą.

Set delayed-activation time

Spustelėkite norėdami pasirinkti atidėto aktyvavimo laiką.

Pastaba: atidėtas aktyvavimas nevykdomas tol, kol naudotojas yra prisijungęs prie „Configuration Client“.

Force activation for all Operator Clients

Jei pažymėta, kiekviena „Operator Client“ darbo stotis automatiškai paleidžiama iš naujo, kad būtų aktyvuota naujoji konfigūracija. Naudotojas negali atsisakyti naujosios konfigūracijos.

Jei nepažymėta, kiekvienoje „Operator Client“ darbo stotyje kelias sekundes rodomas dialogo langas. Naudotojas gali atsisakyti naujosios konfigūracijos arba ją priimti. Dialogo langas uždaromas po kelių sekundžių, jei naudotojas jame neatlieka jokių veiksmų. Šiuo atveju nauja konfigūracija nepriimama.

Žr.

- *Veikiančios konfigūracijos aktyvavimas, puslapis 89*

12.5 Dialogo langas „Initial Device Scan“ (menu „Hardware“)

Pagrindinis langas > menu **Hardware** > komanda **Initial Device Scan...**

Rodomi įrenginiai, turintys pasikartojančius IP adresus arba numatytąjį IP adresą (192.168.0.1).

Galite pakeisti tokius IP adresus ir potinklio kaukes.

Prieš keisdami IP adresą, turite įvesti tinkamą potinklio kaukę.

12.6 Dialogo langas „Protect Devices with Global Default Password“ (menu „Hardware“)

Pagrindinis langas > menu **Hardware** > komanda **Protect Devices with Default Password...** arba



Pagrindinis langas >

Šis dialogo langas parodomas, jei laukiama aktyvavimo ir jei jūsų konfigūracijoje yra įrenginių, kurie nėra apsaugoti slaptažodžiu. Jame galite įvesti visuotinį numatytąjį slaptažodį, taikomą visuose paveiktuose įrenginiuose.

Update states and capabilities

Spustelėkite, jei norite iš naujo nuskaityti tinklą ir ieškoti įrenginių, kurie nėra apsaugoti slaptažodžiu.

Global default password

Įveskite slaptažodį, kuris naudojamas visiems šiuo metu neapsaugotiems įrenginiams.

Show passwords

Spustelėkite, kad nustatytumėte, jog visi slaptažodžiai šiame dialogo lange būtų matomi.

Enforce password protection on activation

Spustelėkite, kad pažymėtumėte šį žymimąjį laukelį. Jei įjungta, įrenginiams, kurie nėra apsaugoti slaptažodžiu, turite taikyti visuotinį numatytąjį slaptažodį.

Apply

Spustelėkite, kad pritaikytumėte visuotinį numatytąjį slaptažodį.

Parodomas dialogo langas **Changing Passwords**. Slaptažodžių pakeitimai pateikiami sąrašė.

Spustelėkite **OK**, kad uždarytumėte.

Jei pradėjote aktyvuoti konfigūraciją, parodomas dialogo langas **Activation Manager**.

Žr.

– *Veikiančios konfigūracijos aktyvavimas, puslapis 89*

12.7**Dialogo langas „Protect iSCSI storages with CHAP password“ (menu „Hardware“)**

Naudokite šį dialogo langą norėdami nustatyti CHAP slaptažodžius iSCSI ir VRM įrenginiuose. Sistema automatiškai perkelia šiuos slaptažodžius į paskyras **User** ir **Destination** kodavimo, dekodavimo ir VSG įrenginiuose.

Naujai pridėtuose įrenginiuose slaptažodžiai nustatomi automatiškai, kai aktyvuojate konfigūraciją.

Pastaba: nustačius tuščią CHAP slaptažodį, pašalinamas CHAP slaptažodis, esantis „iSCSI“ ir VRM įrenginiuose.

Pastaba!

- Visuose „DSA E-Series“ CHAP slaptažodis nustatomas automatiškai.

- VRM įrenginiai perduoda CHAP slaptažodį kodavimo įrenginiams. Tačiau jūs turite nustatyti atitinkamą CHAP slaptažodį atitinkamame „iSCSI“ įrenginyje, kad užtikrintumėte, jog būtų įrašoma.

- Visuose DIVAR IP įrenginiuose turite rankiniu būdu nustatyti CHAP slaptažodį. Daugiau instrukcijų ieškokite atitinkamame DIVAR IP vadove. Priešingu atveju įrašymas sustoja arba atkūrimas neveikia.

**Global CHAP password**

Įveskite iSCSI CHAP slaptažodį, kuris reikalingas norint autentifikuoti iSCSI saugojimo įrenginyje ir įgalinti tiesioginį atkūrimą iš iSCSI.

Confirm global CHAP password

Patvirtinkite iSCSI CHAP slaptažodį.

Show password

Spustelėkite, kad būtų rodomas įvestas slaptažodis. Būkite atsargūs, kad niekas nepamatytų šio slaptažodžio.

Apply

Spustelėkite, kad pritaikytumėte CHAP slaptažodį.

Pastaba: patikrinkite operacijos rezultatą. Gali būti, kad kai kuriuose iSCSI įrenginiuose CHAP slaptažodį turėsite nustatyti rankiniu būdu.

12.8 Dialogo langas „Change device passwords“ (menu „Hardware“)

Pagrindinis langas > **Devices** >  **Change device passwords** > dialogo langas **Change device passwords**

arba

Pagrindinis langas > menu **Hardware** > komanda **Change device passwords...** > dialogo langas **Change device passwords**



Spustelėkite, kad atnaujintumėte visų įrenginių būsenos informaciją. Galite atnaujinti vieno įrenginio būseną: dešiniu juoju pelės klavišu spustelėkite įrenginį, tada spustelėkite **Refresh state**.

Pastaba: kai turite didelę sistemą su keliais tūkstančiais sukonfigūruotų įrenginių, būsenų atnaujinimo procesas gali užtrukti ilgai.



Spustelėkite norėdami pasirinkti visus galimus įrenginius vienu metu.

Show passwords

Pažymėkite žymimąjį langelį, kai norite, kad sukonfigūruoti slaptažodžiai būtų rodomi skaitoma forma.

Kaip ieškoti elementų

- ▶ Paieškos lauke įveskite kokią nors eilutę ir paspauskite klavišą ENTER, kad būtų filtruojami rodomi elementai. Rodomi tik elementai, kuriuose yra eilutė, ir atitinkami pirminiai elementai (tik medžiuose). Pateikiamas išfiltruotų elementų skaičius ir bendras elementų skaičius.

Pastaba. Eilutėse naudokite dvigubas kabutes, kad rastumėte tikslius atitikmenis, pavyzdžiui, „Camera 1“ tiksliai filtruoja kameras šiuo pavadinimu, o ne pavadinimu „camera 201“.

Pastaba: tik tuo atveju, jei pažymėtas žymimasis langelis **Show passwords**, galima ieškoti ir slaptažodžių.

Lentelėje galite nustatyti toliau išvardytas galimų IP įrenginių ypatybes.

- Serviso slaptažodis
- Naudotojo slaptažodis
- „Live“ slaptažodis
- Paskirties slaptažodis

Norėdami pakeisti IP įrenginių slaptažodį:

1. Pasirinkite reikiamą įrenginį.
2. Dešiniu juoju pelės klavišu spustelėkite pasirinktą įrenginį, tada spustelėkite **Edit password...** . Parodomas dialogo langas **Change device passwords**.
3. Pasirinkite reikiamą slaptažodžio tipą.
4. Įveskite naują slaptažodį.

5. Spustelėkite **OK**.
Naujas slaptažodis atnaujinamas pasirinktame įrenginyje.

Norėdami pakeisti kelių įrenginių nustatymus:

Žr. *Kelių kodavimo / dekodavimo įrenginių konfigūravimas, puslapis 220.*

12.9

Dialogo langas „Įrenginio aparatinės programinės įrangos atnaujinimas“ (aparatinės įrangos meniu)

Pagrindinis langas > meniu **Hardware** > komanda **Update device firmware...** > dialogo langas **Update device firmware**



Spustelėkite, kad atnaujintumėte visų įrenginių būsenos informaciją. Galite atnaujinti vieno įrenginio būseną: dešiniuju pelės klavišu spustelėkite įrenginį, tada spustelėkite **Refresh state**.

Pastaba: kai turite didelę sistemą su keliais tūkstančiais sukonfigūruotų įrenginių, būsenų atnaujinimo procesas gali užtrukti ilgai.



Spustelėkite norėdami pasirinkti visus galimus įrenginius vienu metu.



Spustelėkite, kad atnaujintumėte aparatinės programinės įrangos versiją.

Kaip ieškoti elementų

- ▶ Paieškos lauke įveskite kokią nors eilutę ir paspauskite klavišą ENTER, kad būtų filtruojami rodomi elementai.
Rodomi tik elementai, kuriuose yra eilutė, ir atitinkami pirminiai elementai (tik medžiuose). Pateikiamas išfiltruotų elementų skaičius ir bendras elementų skaičius.

Pastaba. Eilutėse naudokite dvigubas kabutes, kad rastumėte tikslius atitikmenis, pavyzdžiui, „Camera 1“ tiksliai filtruoja kameras šiuo pavadinimu, o ne pavadinimu „camera 201“.

Norėdami atnaujinti aparatinės programinės įrangos versiją:

1. Pasirinkite reikiamą įrenginį.
2. Spustelėkite **Update Firmware**.
Parodomas „Configuration Client“ informacinis langas.
3. Spustelėkite **OK**.
Atidaroma failų naršyklė.
4. Pasirinkite failą, kuriame yra naujinys.
5. Spustelėkite **Open**.
Atidaromas langas **Firmware Upload Status**.
6. Spustelėkite **Start**, kad pradėtumėte įkėlimo procesą.
7. Spustelėkite **Close**.
Aparatinė programinė įranga atnaujinta.

Norėdami pakeisti kelių įrenginių nustatymus:

Žr. *Kelių kodavimo / dekodavimo įrenginių konfigūravimas, puslapis 220.*

12.10**Dialogo langas „Change device IP and network settings“ (menu „Hardware“)**

Pagrindinis langas > menu **Hardware** > komanda **Change device IP and network settings...** > dialogo langas **Change device IP and network settings**



Spustelėkite, kad atnaujintumėte visų įrenginių būsenos informaciją. Galite atnaujinti vieno įrenginio būseną: dešiniu juoju pelės klavišu spustelėkite įrenginį, tada spustelėkite **Refresh state**.

Pastaba: kai turite didelę sistemą su keliais tūkstančiais sukonfigūruotų įrenginių, būsenų atnaujinimo procesas gali užtrukti ilgai.



Spustelėkite norėdami pasirinkti visus galimus įrenginius vienu metu.

Kaip ieškoti elementų

- ▶ Paieškos lauke įveskite kokią nors eilutę ir paspauskite klavišą ENTER, kad būtų filtruojami rodomi elementai. Rodomi tik elementai, kuriuose yra eilutė, ir atitinkami pirminiai elementai (tik medžiuose). Pateikiamas išfiltruotų elementų skaičius ir bendras elementų skaičius.

Pastaba. Eilutėse naudokite dvigubas kabutes, kad rastumėte tikslius atitikmenis, pavyzdžiui, „Camera 1“ tiksliai filtruoja kameras šiuo pavadinimu, o ne pavadinimu „camera 201“.

Lentelėje galite nustatyti toliau išvardytas galimų IP įrenginių ypatybes.

- Rodomas pavadinimas
- IP adresas
- Potinklio kaukė
- Tinklų sietuvo IP

**Pastaba!**

Užuot naudoję komandas, galite įvesti atitinkamus nustatymus reikiamame lauke.

Norėdami nustatyti IP įrenginių rodomą pavadinimą:

1. Pasirinkite reikiamą įrenginį.
2. Dešiniu juoju pelės klavišu spustelėkite pasirinktą įrenginį, tada spustelėkite **Set Display Names...** Parodomas dialogo langas **Set Display Names**.
3. Lauke **Start with:** įveskite pirmąją eilutę.
4. Spustelėkite **Calculate**. Lauke **End with:** rodoma paskutinė pasirinkto įrenginio diapazono eilutė.
5. Spustelėkite **OK**.

- Dialogo lange **Change device IP and network settings** spustelėkite **Apply**.
Apskaičiuotas pavadinimas atnaujinamas pasirinktame įrenginyje.

Dialogo langas „Set display names“

Start with:

Įveskite pirmą pavadinimą.

End with:

Rodomas paskutinis pasirinktų įrenginių pavadinimas spustelėjus **Calculate**.

Calculate

Spustelėkite, kad apskaičiuotumėte pasirinktų įrenginių rodomų pavadinimų diapazoną.

Norėdami nustatyti IP įrenginių IP adresą:

- Pasirinkite reikiamą įrenginį.
- Dešiniuoju pelės klavišu spustelėkite pasirinktą įrenginį, tada spustelėkite **Set IP Addresses...** Parodomas dialogo langas **Set IP Addresses**.
- Lauke **Start with:** įveskite pirmąjį IP adresą.
- Spustelėkite **Calculate**. Lauke **End with:** rodomas paskutinis pasirinkto įrenginio diapazono IP adresas.
- Spustelėkite **OK**.
- Dialogo lange **Change device IP and network settings** spustelėkite **Apply**.
Naujas IP adresas atnaujintas pasirinktame įrenginyje.

Dialogo langas „Set IP addresses“

Start with:

Įveskite pirmąjį IP adresą.

End with:

Rodomas paskutinis pasirinktų įrenginių IP adresas spustelėjus **Calculate**.

Calculate

Spustelėkite, kad apskaičiuotumėte pasirinktų įrenginių IP adresų diapazoną.

Norėdami nustatyti IP įrenginių potinklio kaukę / tinklų sietuvo ID:

- Spustelėkite reikiamą lauką.
- Įveskite reikiamą reikšmę.
- Spustelėkite **Apply**.
Naujoji reikšmė atnaujinta pasirinktame įrenginyje.

Apply

Spustelėkite, kad sukonfigūruotumėte įrenginius su įvestomis reikšmėmis neuždarydami dialogo lango.

Norėdami pakeisti kelių įrenginių nustatymus:

Žr. *Kelių kodavimo / dekodavimo įrenginių konfigūravimas, puslapis 220.*

12.11

Dialogo langas „Device Monitor“ (menu „Hardware“)

Pagrindinis langas > menu **Hardware** > komanda **Device Monitor...** > dialogo langas **Device Monitor**

Leidžia įrenginių medyje patikrinti kodavimo / dekodavimo įrenginių, kurie yra aktyvūs jūsų BVMS sistemoje, būseną.

Display Name

Įrenginio pavadinimas, kuris buvo sukonfigūruotas BVMS sistemoje.

Network Address

Įrenginio IP adresas.

State

Gali būti rodomos toliau nurodytos būsenos.

- **Configured:** šio įrenginio konfigūracija aktyvuota.
- **Configuration mismatch:** šio įrenginio konfigūracija neaktyvuota.
- **Unknown:** nepavyko nustatyti būsenos.
- **Not Connected:** neprisijungęs.

Last Check

Data ir laikas, kada buvo atidarytas dialogo langas ir atlikta patikra. Kol rodomas dialogo langas, įrenginiai dar kartą netikrinami.

Žr.

- *Kodavimo / dekodavimo įrenginių būsenos tikrinimas, puslapis 92*

12.12**Dialogo langas „Command Script Editor“ (Komandų scenarijų rengyklė) (meniu „Tools“ (Įrankiai))**

Išsamiau žr. *Dialogo langas „Command Script Editor“, puslapis 294.*

Žr.

- *Dialogo langas „Command Script Editor“, puslapis 294*

12.13**Dialogo langas „Resource Manager“ (Išteklių tvarkytuvė) (meniu „Tools“ (Įrankiai))**

Išsamiau žr. *Dialogo langas „Resource Manager“, puslapis 252.*

Žr.

- *Dialogo langas „Resource Manager“, puslapis 252*

12.14**Dialogo langas „Sequence Builder“ (Sekų daryklė) (meniu „Tools“ (Įrankiai))**

Išsamiau žr. *Dialogo langas „Sequence Builder“, puslapis 255.*

Žr.

- *Dialogo langas „Sequence Builder“, puslapis 255*

12.15**„License Manager“ dialogo langas (įrankių meniu)**

Pagrindinis langas > meniu **Tools** > komanda **License Manager...**

Galite licencijuoti užsąkytą BVMS paketą ir atnaujinti papildomomis funkcijomis.

License status

Rodoma licencijavimo būsena.

System fingerprint

Palaikymo tikslais rekomenduojame pateikti **System fingerprint**.

Installation site

Kai aktyvuojate bazinę licenciją „Bosch Remote Portal“, pateikiate informaciją apie savo sistemos diegimo objektą. Ši informacija rodoma čia.

Pastaba: šią informaciją galite pateikti ir kitose licencijose, tačiau čia rodoma tik bazinėje licencijoje pateikta informacija.

Licenses

1. Spustelėkite **Add**, kad pridėtumėte licencijas.
Parodomas dialogo langas **Add license**.
2. Vadovaukitės dialogo lange pateiktais nurodymais.

Effective license

Rodoma galiojanti bazinė licencija, kurią aktyvavote.

Features

- ▶ Spustelėkite **License Inspector...**
Parodomas dialogo langas **License inspector**.
Rodomas šiuo metu įdiegtų licencijuotų funkcijų skaičius.
Galite patikrinti, ar įdiegtas BVMS licencijų skaičius viršija įsigytų licencijų skaičių.

Installed BVMS version

Rodoma šiuo metu įdiegta BVMS versija, pavyzdžiui, 11.0.

Licensed BVMS versions

Rodomos visos BVMS versijos, kurios įtrauktos ir palaikomos esamame licencijos faile.
Pavyzdžiui: „BVMS 11.0“ ir visos būsimos smulkios versijos BVMS 11.x.

Activation date

Rodoma jūsų įdiegtos BVMS versijos aktyvavimo data.

Expiration date

Rodoma jūsų įdiegtos BVMS versijos galiojimo pabaigos data. Galiojimo pabaigos data taikoma tik tada, kai įdiegiate avarinę licenciją arba pardavimo demonstracinę licenciją.

Software Maintenance Agreement

Expiration date

Jei įsigijote ir aktyvavote bet kurią „Software Maintenance Agreement“, čia rodoma galiojimo pabaigos data.

Žr.

- *Programinės įrangos licencijų aktyvavimas, puslapis 72*
- *Dialogo langas „Add license“, puslapis 108*
- *Dialogo langas „License Inspector“ (menu „Tools“), puslapis 108*

12.15.1

Dialogo langas „Add license“

Pagrindinis langas > menu **Tools** > komanda **License Manager...** > **Licenses** > **Add**
Galite pridėti įsigytas licencijas arba demonstracines licencijas iš svetainės „Bosch Remote Portal“ remote.boschsecurity.com į savo BVMS sistemą.
Norėdami pridėti licencijas, vadovaukitės dialogo lange pateiktais nurodymais.
Daugiau informacijos žr. atitinkamoje BVMS licencijavimo techninėje dokumentacijoje.

12.16

Dialogo langas „License Inspector“ (menu „Tools“)

Pagrindinis langas > menu **Tools** > komanda **License Inspector...** > dialogo langas **License inspector**
Rodomas šiuo metu įdiegtų licencijuotų funkcijų skaičius.
Galite patikrinti, ar įdiegtas BVMS licencijų skaičius viršija įsigytų licencijų skaičių.

Pastaba: jei dabartinėje sistemos konfigūracijoje viršijamas šiuo metu įdiegtų licencijų limitas, konfigūracijos suaktyvinti negalite.

12.17 Dialogo langas „Workstation monitoring“ (Darbo stoties stebėjimas) (menu „Tools“ (Įrankiai))

Pagrindinis langas > menu **Tools** (Įrankiai) > komanda **Workstation monitoring...** (Darbo stoties stebėjimas) > dialogo langas **Workstation monitoring** (Darbo stočių stebėjimas)

Rodomas visų darbo stočių, kurios šiuo metu yra prijungtos prie BVMS „Management Server“, sąrašas.

Pastaba. Sąraše rodomi visi prijungti „Operator Clients“ ir „Cameo SDK“ klientai.

Kaip atjungti kokią nors darbo stotį

1. Sąraše pasirinkite atitinkamą įrašą.
2. Spustelėkite **Disconnect** (Atjungti).

Pastaba. Ši funkcija yra aktyvi, tik jei naudotojas turi atitinkamą leidimą.

3. Spustelėkite **Yes** (Taip).

Jei atitinkamas „Operator Client“ sėkmingai atsijungia, sąrašo įrašas pašalinamas.

Pastaba. Galite atjungti tik „Operator Client“ darbo stotis.

12.18 Ataskaitų dialogo langai (menu „Reports“)

Šiame skyriuje aprašomi visi galimi konfigūracijos ataskaitų dialogo langai.

Žr.

- *Ataskaitos kūrimas, puslapis 92*

12.18.1 Dialogo langas „Recording Schedules“

Pagrindinis langas > menu **Reports** > komanda **Recording Schedules...**

Pateikiami sukonfigūruoti įrašymo tvarkaraščiai.

- ▶ Spustelėkite **CSV Export**, kad išsaugotumėte visą šio dialogo lango informaciją CSV faile.

12.18.2 Dialogo langas „Scheduled Recording Settings“

Pagrindinis langas > menu **Reports** > komanda **Scheduled Recording Settings...**

Pateikiamas sukonfigūruotų suplanuoto įrašymo nustatymų sąrašas.

- ▶ Spustelėkite **CSV Export**, kad išsaugotumėte visą šio dialogo lango informaciją CSV faile.

12.18.3 Dialogo langas „Task Schedules“

Pagrindinis langas > menu **Reports** > komanda **Task Schedules...**

Pateikiami sukonfigūruoti užduočių tvarkaraščiai.

- ▶ Spustelėkite **CSV Export**, kad išsaugotumėte visą šio dialogo lango informaciją CSV faile.

12.18.4 Dialogo langas „Cameras and Recording Parameters“

Pagrindinis langas > menu **Reports** > komanda **Cameras and Recording Parameters...**

Pateikiami įrašymo parametrai, sukonfigūruoti kamerų lentelėje ir įrašymo lentelėje.

- ▶ Spustelėkite **CSV Export**, kad išsaugotumėte visą šio dialogo lango informaciją CSV faile.

12.18.5 Dialogo langas „Stream Quality Settings“

Pagrindinis langas > menu **Reports** > komanda **Stream Quality Settings...**

Pateikiami visų kamerų sukonfigūruoti srauto kokybės nustatymai.

- ▶ Spustelėkite **CSV Export**, kad išsaugotumėte visą šio dialogo lango informaciją CSV faile.

12.18.6 Dialogo langas „Event Settings“

Pagrindinis langas > meniu **Reports** > komanda **Event Settings...**

Pateikiami įvykiai, kuriems sukonfigūruotas pavojaus signalų suaktyvinimo grafikas.

- ▶ Spustelėkite **CSV Export**, kad išsaugotumėte visą šio dialogo lango informaciją CSV faile.

12.18.7 Dialogo langas „Compound Event Settings“

Pagrindinis langas > meniu **Reports** > komanda **Compound Event Settings...**

Pateikiami visi sudėtiniai įvykiai.

- ▶ Spustelėkite **CSV Export**, kad išsaugotumėte visą šio dialogo lango informaciją CSV faile.

12.18.8 Dialogo langas „Alarm Settings“

Pagrindinis langas > meniu **Reports** > komanda **Alarm Settings...**

Pateikiami visi sukonfigūruotų pavojaus signalų nustatymai, įskaitant nustatymus dialogo lange **Alarm Options**.

- ▶ Spustelėkite **CSV Export**, kad išsaugotumėte visą šio dialogo lango informaciją CSV faile.

12.18.9 Dialogo langas „Configured Users“

Pagrindinis langas > meniu **Reports** > komanda **Configured Users...**

Pateikiami naudotojai, kuriems leidžiama prisijungti prie „Operator Client“.

- ▶ Spustelėkite **CSV Export**, kad išsaugotumėte visą šio dialogo lango informaciją CSV faile.

12.18.10 Dialogo langas „User Groups and Accounts“

Pagrindinis langas > meniu **Reports** > komanda **User Groups and Accounts...**

Pateikiamos sukonfigūruotos naudotojų grupės, „Enterprise Accounts“, „Enterprise User Groups“ ir dvigubo autorizavimo grupės.

- ▶ Spustelėkite **CSV Export**, kad išsaugotumėte visą šio dialogo lango informaciją CSV faile.

12.18.11 Dialogo langas „Device Permissions“

Pagrindinis langas > meniu **Reports** > komanda **Device Permissions...**

Pateikiami kiekvienos naudotojų grupės sukonfigūruotų įrenginių naudojimo leidimai.

- ▶ Spustelėkite **CSV Export**, kad išsaugotumėte visą šio dialogo lango informaciją CSV faile.

12.18.12 Dialogo langas „Operating Permissions“

Pagrindinis langas > meniu **Reports** > komanda **Operating Permissions...**

Pateikiamas kiekvienos naudotojų grupės „Operator Client“ naudojimo leidimų sąrašas.

- ▶ Spustelėkite **CSV Export**, kad išsaugotumėte visą šio dialogo lango informaciją CSV faile.

12.18.13 Dialogo langas „Configuration Permissions“

Pagrindinis langas > meniu **Reports** > komanda **Configuration Permissions...**

Pateikiamas kiekvienos naudotojų grupės „Configuration Client“ naudojimo leidimų sąrašas.

- ▶ Spustelėkite **CSV Export**, kad išsaugotumėte visą šio dialogo lango informaciją CSV faile.

12.18.14 Dialogo langas „User Group Permissions“

Pagrindinis langas > meniu **Reports** > komanda **User Group Permissions...**

Pateikiamas kiekvienos naudotojų grupės konfigūravimo leidimų sąrašas.

- ▶ Spustelėkite **CSV Export**, kad išsaugotumėte visą šio dialogo lango informaciją CSV faile.

12.18.15 Dialogo langas „Security Settings“

Pagrindinis langas > meniu **Reports** > komanda **Security Settings...**

Pateikiami kiekvienos naudotojų grupės ir „Enterprise User Groups“ sukonfigūruoti saugos nustatymai.

- ▶ Spustelėkite **CSV Export**, kad išsaugotumėte visą šio dialogo lango informaciją CSV faile.

12.18.16

Dialogo langas „Application permissions“ (Programų leidimai)

Pagrindinis langas > meniu **Reports** (Ataskaitos) > komanda **Application permissions...** (Programų leidimai)

Pateikiamas visų naudotojų grupių ir jų programų leidimų sąrašas.

- ▶ Spustelėkite **CSV Export**, kad išsaugotumėte visą šio dialogo lango informaciją CSV faile.

12.18.17

Dialogo langas „Bypassed devices“

Pagrindinis langas > meniu **Reports** > komanda **Bypassed devices...**

Pateikiamas visų sukonfigūruotų įrenginių sąrašas ir apeiti įrenginiai.

- ▶ Spustelėkite **CSV Export**, kad išsaugotumėte visą šio dialogo lango informaciją CSV faile.

12.19

Dialogo langas „Alarm Settings“ (menu „Settings“)

Išsamiau žr. *Dialogo langas „Alarm Settings“, puslapis 298.*

12.20

Dialogo langas „SNMP Settings“ (menu „Settings“)

Pagrindinis langas > meniu **Settings** > komanda **SNMP Settings...**

Galite konfigūruoti SNMP stebėjimą savo „Management Server“ kompiuteryje. Nurodote, kuriam įvykiui išsiųsti SNMP gaudyklę, papildomos informacijos apie savo sistemą ir kompiuterių, kuriuose planuojama gauti SNMP gaudykles iš BVMS, IP adresus.

Serveris siunčia SNMP gaudykles, kai įvyksta įvykiai. Šias gaudykles galite gauti su SNMP gavikliu iš „Configuration Client“, naudodami įrankį „**SNMP Trap Logger**“. Taip pat galite naudoti kitą programinę įrangą, kuri gali priimti SNMP gaudykles.

SNMP agentas BVMS aplinkoje palaiko SNMP „GetRequest“. Kai SNMP tvarkyklės programinė įranga (pvz. „iReasoning MIB Browser“) išsiunčia SNMP „GetRequest“ į „BVMS Management Server“, tada „Management Server“ išsiunčia atitinkamą atsakymo pranešimą.

MIB failas yra šiame faile:

```
<installation_directory>\Bosch\VMS\bin\BVMS.mib
```

Palaikomi tik SNMPv1 ir v2.

Pastaba: SNMPv1 ir SNMPv2 nėra visiškai suderinami. Todėl rekomenduojame nenaudoti SNMPv1 ir SNMPv2 kartu.

SNMP GET port

Įveskite SNMP „GetRequest“ prievado numerį. Tai prievadas, per kurį „BVMS Management Server“ SNMP agentas stebi SNMP „GetRequest“.

Pastaba: BVMS nenaudoja standartinio prievado numerio 161 SNMP „GetRequest“, nes šį prievadą gali naudoti kompiuterio, kuriame įdiegtas „BVMS Management Server“, SNMP agentas.

Numatytoji reikšmė yra 12544.

System contact

Įveskite savo BVMS kontaktinius duomenis. Šią informaciją galite gauti su SNMP „GetRequest“ naudodami OID .1.3.6.1.2.1.1.4.

System description

Įveskite savo BVMS aprašą. Šią informaciją galite gauti su SNMP GetRequest naudodami OID .1.3.6.1.2.1.1.5.

System location

Įveskite savo BVMS vietą. Ši eilutė turi nurodyti fizinę serverio kompiuterio vietą, pavyzdžiui, pastatą, patalpos numerį, stovo numerį ir kt.

Šią informaciją galite gauti su SNMP „GetRequest“ naudodami OID .1.3.6.1.2.1.1.6.

Trap Receivers

Įveskite kompiuterio, į kurį BVMS turi siųsti SNMP gaudykles, IP adresą.

Trap Filter

Spustelėkite, norėdami pasirinkti įvykius įvykių medyje ir filtruoti SNMP siunčiamas gaudykles.

Žr.

– *SNMP stebėjimo konfigūravimas, puslapis 92*

12.21**Dialogo langas „LDAP Server Settings“ (menu „Settings“)**

Pagrindinis langas > menu **Settings** > komanda **LDAP server settings...**

Įvedate LDAP serverio nustatymus, kurie sukonfigūruoti ne BVMS aplinkoje. Jums reikės IT administratoriaus, kuris nustatė LDAP serverį šiems įrašams, pagalbos.

Visi laukai yra privalomi, išskyrus laukus grupėje **Test user / User group**.

LDAP server settings**LDAP server**

Įveskite LDAP serverio pavadinimą arba IP adresą.

Port

Įveskite LDAP serverio prievado numerį (numatytasis HTTP: 389, HTTPS: 636).

Secure connection

Pažymėkite žymimąjį langelį, kad suaktyvintumėte saugų duomenų perdavimą.

Authentication mechanism

„Negotiate“ automatiškai parenka tinkamą autentifikavimo protokolą.

„Simple“ perduoda prisijungimo duomenis nešifruotus kaip paprastą tekstą.

Proxy authentication**Anoniminis**

Naudokite norėdami prisijungti kaip svečias. Pasirinkite šią parinktį, jei LDAP serveris ją palaiko ir negalite sukonfigūruoti konkretaus įgaliotojo („proxy“) naudotojo.

Naudokite šiuos prisijungimo duomenis**User name**

Įveskite unikalų įgaliotojo naudotojo vardą. Šis naudotojas turi leisti šios BVMS naudotojų grupės naudotojams pasiekti LDAP serverį.

Password

Įveskite įgaliotojo naudotojo slaptažodį.

Test

Spustelėkite norėdami patikrinti, ar įgaliotasis naudotojas turi prieigą prie LDAP serverio.

LDAP basis for user

Įveskite unikalų LDAP kelio, kuriame galite ieškoti naudotojo, pavadinimą (DN = skiriamasis pavadinimas).

LDAP pagrindo DN pavyzdys: CN=Users,DC=Security,DC=MyCompany,DC=com

Filter for user

Pasirinkite filtrą, naudojamą ieškant unikalios naudotojo vardo. Pavyzdžiai yra iš anksto nustatyti. Pakeiskite %username% tikruoju naudotojo vardu.

LDAP basis for group

Įveskite unikalų LDAP kelio, kuriame galite ieškoti grupių, pavadinimą.

LDAP pagrindo DN pavyzdys: CN=Users,DC=Security,DC=MyCompany,DC=com

Filter for group member search

Pasirinkite filtrą, naudojamą ieškant grupės nario.

Pavyzdžiai yra iš anksto nustatyti. Pakeiskite %usernameDN% tikroju naudotojo vardu ir jo DN.

Group search filter

Nepalikite šio lauko tuščio. Jei įrašo nėra, negalite priskirti LDAP grupės BVMS naudotojų grupei.

Pasirinkite filtrą, kad rastumėte naudotojų grupę.

Pavyzdžiai yra iš anksto nustatyti.

Test user / User group

Spustelėjus **OK** šios grupės įrašai neišsaugomi. Jie naudojami tik bandymams.

User name

Įveskite bandomojo naudotojo vardą. Praleiskite DN.

Password

Įveskite bandomojo naudotojo slaptažodį.

Test user

Spustelėkite, kad patikrintumėte, ar teisingas naudotojo vardo ir slaptažodžio derinys.

Group (DN)

Įveskite unikalų grupės pavadinimą, su kuriuo susietas naudotojas.

Test group

Spustelėkite, kad patikrintumėte naudotojo susiejimą su grupe.

Žr.

– *Susietos LDAP grupės pasirinkimas, puslapis 343*

12.21.1**LDAP grupės susiejimas**

LDAP grupę susiejate su BVMS naudotojų grupe, kad šios LDAP grupės naudotojams suteiktumėte prieigą prie „Operator Client“. LDAP grupės naudotojai turi naudotojų grupės, kurioje sukonfigūruojate LDAP grupę, prieigos teises.

Jums tikriausiai reikia IT administratoriaus, atsakingo už LDAP serverį, pagalbos.

Konfigūruojate LDAP grupes standartinėse naudotojų grupėse arba „Enterprise User Groups“.

**Pastaba!**

Jei LDAP grupė susieta su BVMS naudotojų grupe, šios LDAP grupės naudotojai gali paleisti „Operator Client“ vieno prisijungimo principu.

**Pastaba!**

LDAP naudotojas gali būti susietas su daugiau nei viena LDAP naudotojų grupe, kurios savo ruožtu yra susietos su konkrečia BVMS naudotojų grupe.

LDAP naudotojas gauna BVMS naudotojų grupės, esančios virš kitų LDAP naudotojų grupių, susietų su šiuo LDAP naudotoju, leidimus.

Norėdami susieti LDAP grupę:

1. Spustelėkite **LDAP server settings...**

Parodomas dialogo langas **LDAP server settings**.

2. Įveskite savo LDAP serverio nustatymus ir spustelėkite **OK**.
Norėdami gauti išsamesnės informacijos apie įvairius laukus, spustelėkite atitinkamos programos lango nuorodą toliau.

Žr.

- Dialogo langas „LDAP Server Settings“ (meniu „Settings“), puslapis 112
- Puslapis „User Group Properties“, puslapis 317

12.22

Dialogo langas „Define LDAP user group order“ (meniu „Settings“)

Parodomas sąrašas **Change LDAP user group order**. Sąrašė rodomos LDAP naudotojų grupės su jų susietomis BVMS naudotojų grupėmis ir „Enterprise User Groups“. Vilkdami arba naudodami rodyklių aukštyn ir žemyn mygtukus galite pakeisti grupių tvarką.



Pastaba!

LDAP naudotojas gali būti susietas su daugiau nei viena LDAP naudotojų grupe, kurios savo ruožtu yra susietos su konkrečia BVMS naudotojų grupe.

LDAP naudotojas gauna BVMS naudotojų grupės, esančios virš kitų LDAP naudotojų grupių, susietų su šiuo LDAP naudotoju, leidimus.

12.23

Dialogo langas „Access token settings“ (meniu „Settings“)

Pagrindinis langas > meniu **Settings** > komanda **Access token settings...**

Jei sukonfigūravote prisijungimą prie „Management Server“ naudodami prieigos raktą, pirmiausia turite apibrėžti prieigos rakto nustatymus.

Prieigos raktą sukuria „Enterprise Management Server“ ir jis turi būti pasirašytas sertifikatu iš sertifikatų saugyklos vietiniame kompiuteryje. Turite identifikuoti sertifikatą, kad žinotumėte, kurį sertifikatą naudoti.

Pastaba: BVMS nepalaiko sertifikatų, kuriuose naudojamas saugiosios maišos algoritmas SHA-1 ir kurių rakto ilgis mažesnis nei 2048 bitai.

Signing certificate properties

Įveskite ypatybių eilutę, kad identifikuotumėte atitinkamą sertifikatą.

Pastaba: jei kriterijus atitinka daugiau nei vienas sertifikatas, naudojamas naujausias šiuo metu galiojantis sertifikatas.

Vadovaudamiesi taisyklėmis įveskite galiojančią ypatybių eilutę lauke **Signing certificate properties**.

- Eilutę sudaro viena arba kelios sąlygos.
- Sąlygos atskiriamos kabliataškiais (;).
- Sąlygos yra sertifikato ypatybės pavadinimo ir numatomos reikšmės poros, atskirtos lygybės ženklu (=).
- Sertifikato ypatybių pavadinimus gali sudaryti viena arba kelios dalys, atskirtos tašku (.).
- Sertifikato ypatybių pavadinimuose ir numatomose reikšmėse didžiosios ir mažosios raidės neskiriamos.

Pavyzdžiai:

SubjectName.CN=BVMS Token Issuer;Parent.SubjectName.CN=BVMS Intermediate

- Sertifikato subjekto pavadinimo bendrojo pavadinimo dalis (CN) turi atitikti BVMS Token Issuer.

- Be to, pirminio sertifikato subjekto pavadinimo bendrojo pavadinimo dalis turi atitikti BVMS Intermediate. Pirminis sertifikatas yra sertifikatas, kuris buvo naudojamas dabartiniam sertifikatui pasirašyti.

Parent.Thumbprint=A95FF7C6EC374127174D3AFA8EA67C94E8E66C3F

- Pirminio sertifikato kontrolinis kodas turi atitikti nurodytą.

Palaikomų sertifikatų ypatybių pavadinimų sąrašas:

Pavadinimas	Grąžinamas tipas
Kontrolinis kodas	Eilutė
Serijos numeris	Eilutė
Subjekto pavadinimas	Unikalusis subjekto pavadinimas
Išdavėjo pavadinimas	Unikalusis išdavėjo pavadinimas
Pirminis sertifikatas	Sertifikatas, kuris buvo naudojamas dabartiniam sertifikatui pasirašyti (išdavėjo CA)

Palaikomų ypatybių pavadinimų sąrašas unikaliajame pavadinime:

Pavadinimas	Grąžinamas tipas
CN	Eilutė: bendrasis pavadinimas
OU	Eilutė: organizacinio vieneto pavadinimas
O	Eilutė: organizacijos pavadinimas
L	Eilutė: vietovės pavadinimas
S	Eilutė: valstijos arba provincijos pavadinimas
C	Eilutė: šalies pavadinimas

Unikaliojo pavadinimo naudojimo pavyzdžiai:

- SubjectName.CN=verisign authority
- IssueName.C=DE
- Parent.Parent.SubjectName.O=Bosch Security Systems

Certificate chain

Pažymėkite žymimąjį langelį, kad įtrauktumėte sertifikatų seką.

Pastaba: jei „Management Server“ įdiegtas lygiai toks pat sertifikatas, sertifikatų sekos įtraukti nebūtina.

Number of included certificates

Įveskite tikslų sertifikatų, įtrauktų į prieigos raktą, skaičių.

Pastaba: turite neįtraukti „Root“ sertifikato.

Access token lifetime

Įveskite laiką valandomis, kad nustatytumėte, kiek laiko galioja prieigos raktai nuo jų sukūrimo „Enterprise Management Server“.

Žr.

– *Prieigos raktu pagrįstas autentifikavimas, puslapis 84*

12.24 Dialogo langas „Trusted certificate settings“ (menu „Settings“)

Pagrindinis langas > menu **Settings** > komanda **Trusted certificate settings...**

Šiame dialogo lange galite nurodyti sertifikato kontrolinį kodą, kurį naudoja „Management Server“ prieigos raktui autentifikuoti.

Pastaba: menu **Trusted certificate settings...** pasiekiamas tik paleidus „Configuration Client“ su administratoriaus leidimais ir jei prisijungęs naudotojas turi leidimą **Configure User Groups/Enterprise Accounts**.

Thumbprint of trusted certificate

Rodomas jau sukongigūruotas kontrolinis kodas arba tuščias kontrolinis kodas, jei registre nerandama konfigūracija. Įveskite arba pakeiskite šakninio sertifikato kontrolinį kodą.

Pateiktas kontrolinis kodas įrašomas į kelią `HKEY_LOCAL_MACHINE\SOFTWARE\Bosch Sicherheitssysteme GmbH\Bosch Video Management System\TrustedCertificates`, į raktą „BvmsTrustedCertificate“.

Pastaba: eksportuojant konfigūraciją, kontrolinis kodas neįtraukiamas.

Pastaba: BVMS nepalaiko sertifikatų, kuriuose naudojamas saugiosios maišos algoritmas SHA-1 ir kurių rakto ilgis mažesnis nei 2048 bitai.

12.25 Dialogo langas „Options“ (menu „Settings“)

Pastaba: kad veiktų kai kurios funkcijos, reikia įsigyti atitinkamą licenciją.

Pagrindinis langas > menu **Settings** > komanda **Options...**

Configuration Client

Language

Galite sukongigūruoti „Configuration Client“ kalbą. Jei pasirinksite **System Language**, bus naudojama „Windows“ įdiegties kalba.

Šis nustatymas įjungiamas, kai iš naujo paleidžiamas „Configuration Client“.

„Automatic logoff“

Galite sukongigūruoti automatinį „Configuration Client“ atsijungimą. „Configuration Client“ atsijungs pasibaigus sukongigūruotam laikotarpiui.

Toliau nurodytų įrenginių konfigūracijos puslapių pakeitimai puslapyje „**Devices**“ neišsaugomi automatiškai ir prarandami atsijungus dėl neaktyvumo.

- Kodavimo įrenginiai
- Dekodavimo įrenginiai
- VRM įrenginiai
- iSCSI įrenginiai
- VSG įrenginiai

Visi kiti laukiantys konfigūracijos pakeitimai išsaugomi automatiškai.

Pastaba: dialogo langų pakeitimai, kurie nebuvo patvirtinti spustelėjus **OK**, neišsaugomi.

Scan options

Galite sukongigūruoti, ar galima ieškoti įrenginių atitinkamame potinklyje arba visame potinklyje.

„Operator Client“

Multiple logon

Allow multiple logon with the same user

Galite sukongfigūruoti, kad BVMS SDK, BVMS žiniatinklio kliento, BVMS mobiliosios programos arba „Operator Client“ naudotojas galėtų atlikti kelis sinchroninius prisijungimus tuo pačiu naudotojo vardu.

Server settings

Database connection string

Galite sukongfigūruoti žurnalo duomenų bazės jungimosi eilutę.



Pastaba!

Šią eilutę keiskite tik tada, kai norite sukongfigūruoti žurnalo nuotolinį SQL serverį ir tik tada, kai esate susipažinę su SQL serverio technologija.

Retention period

Galite nustatyti maksimalų įrašų saugojimo žurnale laiką. Praėjus šiam nustatytam saugojimo laikui, įrašai automatiškai ištrinami.

Šis nustatymas įjungiamas aktyvavus konfigūraciją.

Devices

Monitor Group

Galite sukongfigūruoti, kad naudotojai galėtų valdyti visas monitorių grupes su kiekvienu BVMS kliento kompiuteriu. Tada nereikia konfigūruoti šio kompiuterio kaip darbo stoties įrenginių medyje.

Decoder stream selection

Galite sukongfigūruoti, kad visi jūsų sistemos dekodavimo įrenginiai naudotų suderinamą srautą, o nebūtinai tiesioginio vaizdo srautą.

Šis nustatymas įjungiamas aktyvavus konfigūraciją.

Timeserver for encoder

Galite sukongfigūruoti kodavimo įrenginių laiko serverio nustatymus. Pagal numatytuosius nustatymus naudojamas centrinio serverio IP adresas.

System features

Maps

Type of background map

Galite pasirinkti globaliojo žemėlapiu foninio žemėlapiu tipą. Jei turite prieigą prie interneto (prijungties režimas), galimi toliau išvardytų tipų žemėlapiai.

- **HERE street map**
- **HERE dark street map**
- **HERE satellite map**

Jei neturite prieigos prie interneto (atjungties režimas), pasirinkite **None**.

Customer specific API key

Įveskite API raktą, kad galėtumėte naudotis žiniatinklio („Here“) žemėlapiu.

Display API key

Pažymėkite žymimąjį langelį, kad būtų parodytas API raktas.

**Pastaba!**

Jei pakeisite foninio žemėlapio tipą iš prijungties režimo („Here“ žemėlapiai) į atjungties režimą (**None**) arba atvirkščiai, prarasite visas išdėstytas kamerų aktyvias sritis ir žemėlapių peržiūros sritis.

Galite nustatyti tik vieną globaliojo žemėlapių foną. Šis fonas taikomas visoms žemėlapių peržiūros sritims.

Map-based tracking assistant**Enable system feature**

Galite sukongfigūruoti, kad „Operator Client“ naudotojas galėtų naudoti Map-based tracking assistant.

Advanced state display**Disable hot spot coloring in maps**

Galite sukongfigūruoti mirksinčių aktyviųjų sričių žemėlapiuose išjungimą.

Enabled advanced state display (hot spot coloring in maps depending on state)

Galite sukongfigūruoti visiems būsenos įvykiams, kad šiam įvykiui priklausančių įrenginių aktyviosios sritys būtų rodomos su fono spalva ir mirksėtų, kai įvyksta sukongfigūruotas įvykis.

Enable advanced alarm display (hot spot coloring in maps depending on alarm)

Galite sukongfigūruoti visiems pavojaus signalams, kad šiam pavojaus signalui priklausančių įrenginių aktyviosios sritys būtų rodomos su fono spalva ir mirksėtų, kai suaktyvinamas sukongfigūruotas pavojaus signalas.

Išplėstinės būsenos ekrano konfigūravimas galimas išsaugojus konfigūraciją. Aktyviosios sritys rodomos žemėlapyje „Operator Client“ aplinkoje, kai suaktyvinate konfigūraciją.

Export with Privacy overlay**Enable system feature**

Galite sukongfigūruoti, kad „Operator Client“ naudotojas galėtų eksportuoti vaizdo įrašą pasirinkęs „Privacy overlay“.

13 Puslapis „Devices“

Pagrindinis langas > **Devices**



Pastaba!

„BVMS Viewer“ nepalaiko dekodavimo įrenginių.

Rodomas įrenginių medis ir konfigūracijos puslapiai.

Po įrašų laužtiniuose skliaustuose rodomas elementų skaičius.

Galite sukonfigūruoti galimus įrenginius, pvz., „Mobile Video Service“, ONVIF kodavimo įrenginius, „Bosch Video Streaming Gateway“ įrenginius, kodavimo įrenginius, dekodavimo įrenginius, VRM, vietinės saugyklos kodavimo įrenginius, analogines matricas arba išorinius įrenginius, pvz., ATM/POS Bridge (ATM/POS tiltą).

Pastaba

Įrenginiai pavaizduoti medyje ir sugrupuoti pagal fizinę tinklo struktūrą bei įrenginių kategorijas.

Vaizdo šaltiniai, pvz., kodavimo įrenginiai, yra sugrupuoti pagal VRM.

Kaip ieškoti elementų

- ▶ Paieškos lauke įveskite kokią nors eilutę ir paspauskite klavišą ENTER, kad būtų filtruojami rodomi elementai.

Rodomi tik elementai, kuriuose yra eilutė, ir atitinkami pirminiai elementai (tik medžiuose). Pateikiamas išfiltruotų elementų skaičius ir bendras elementų skaičius.

Pastaba. Eilutėse naudokite dvigubas kabutes, kad rastumėte tikslius atitikmenis, pavyzdžiui, „Camera 1“ tiksliai filtruoja kameras šiuo pavadinimu, o ne pavadinimu „camera 201“.

- ▶ Spustelėkite medžio elementą, kad būtų parodytas atitinkamas puslapis.

13.1 Įrenginių būsenų ir galimybių atnaujinimas

Pagrindinis langas > **Devices**

Pavyzdžiui, atnaujinus aparatinę programinę įrangą gali reikėti sinchronizuoti visų sukonfigūruotų dekodavimo įrenginių, kodavimo įrenginių ir VSG galimybes. Naudojant šią funkciją, kiekvieno įrenginio galimybės lyginamos su jau saugomomis galimybėmis BVMS aplinkoje. Iš karto galite atnaujinti visų įrenginių medyje esančių įrenginių galimybes. Taip pat galima į mainų sritį nukopijuoti įrenginių, kurių galimybės pasikeitė, sąrašą. Tada galite įklijuoti sąrašą, pavyzdžiui, į teksto rengyklę, kad galėtumėte išsamiai išnagrinėti pakeitimus.

Įrenginių sąrašas iš mainų srities suformatuotas kaip CSV ir jame yra toliau nurodyta informacija.

- Įrenginys
- Įrenginio tipas
- IP adresas

Pastaba: kai turite didelę sistemą su keletu tūkstančių sukonfigūruotų įrenginių, įrenginių būsenų ir galimybių atnaujinimo procesas gali užtrukti ilgai.



Pastaba!

Nuskaitytos tik pasiekiamų įrenginių galimybės. Norėdami pamatyti, ar įrenginys nepasiekiamas, turite patikrinti įrenginio būseną.

Norėdami atnaujinti įrenginių būsenas ir galimybes:

1. Spustelėkite  .
Parodomas dialogo langas **Update device capabilities**. Atnaujinama visų įrenginių būsenos informacija ir nuskaitomos įrenginių galimybės.
Tik jei įrenginių galimybės nėra atnaujintos, atitinkami įrenginiai rodomi sąraše ir mygtukas **Update** yra aktyvus.
 2. Jei reikia, spustelėkite **Copy device list to clipboard**.
 3. Spustelėkite **Update**.
 4. Spustelėkite **OK**.
- ⇒ Įrenginių galimybės dabar atnaujintos.

**Pastaba!**

Visų įrenginių būsenos informacija visada bus atnaujinta, net jei atšauksite dialogo langą **Update device capabilities**.

13.2**IP įrenginių slaptažodžio keitimas**

Pagrindinis langas > **Devices** >  **Change device passwords** > dialogo langas **Change device passwords**

arba

Pagrindinis langas > meniu **Hardware** > komanda **Change device passwords...** > dialogo langas **Change device passwords**

Norėdami pakeisti IP įrenginių slaptažodį:

1. Pasirinkite reikiamą įrenginį.
2. Dešiniuoju pelės klavišu spustelėkite pasirinktą įrenginį, tada spustelėkite **Edit password...** .
Parodomas dialogo langas **Change device passwords**.
3. Pasirinkite reikiamą slaptažodžio tipą.
4. Įveskite naują slaptažodį.
5. Spustelėkite **OK**.

Naujas slaptažodis atnaujinamas pasirinktame įrenginyje.

Išsamiau žr. *Dialogo langas „Change device passwords“ (menu „Hardware“), puslapis 103.*

Norėdami pakeisti kelių įrenginių nustatymus:

Žr. *Kelių kodavimo / dekodavimo įrenginių konfigūravimas, puslapis 220.*

Žr.

– *Dialogo langas „Change device passwords“ (menu „Hardware“), puslapis 103*

13.3**Įrenginio pridėjimas**

Pagrindinis langas > **Devices** (Įrenginiai)

Pridėdate toliau nurodytus įrenginius prie įrenginių medžio rankiniu būdu; tai reiškia, kad norėdami pridėti įrenginį, turite žinoti jo tinklo adresą.

- Vaizdo IP įrenginys iš „Bosch“
- Analoginė matrica
Norint pridėti „Bosch Allegiant“ įrenginį, reikia galiojančio „Allegiant“ konfigūracijos failo.
- BVMS darbo stotis
Darbo stotyje turi būti įdiegta programinė įranga „Operator Client“.

- Ryšio įrenginys
- „Bosch“ ATM/POS Bridge (ATM/POS tiltas), DTP įrenginys
- Virtualioji įvestis
- Tinklo stebėjimo įrenginys
- Klaviatūra „Bosch IntuiKey“
- Klaviatūra „KBD-Universal XF“
- Monitorių grupė
- Įvesties / išvesties modulis
- „Allegiant“ CCL emuliacija
- „Bosch“ apsaugos nuo įsilaužimo centralė
- Serverio pagrindu veikiantis analitikos įrenginys
- „Bosch“ prieigos kontrolės sistemos

Galite nuskaityti toliau nurodytus įrenginius ir pridėti juos dialogo lange **BVMS Scan Wizard**.

- VRM įrenginiai
- Kodavimo įrenginiai
- Tik tiesioginio vaizdo kodavimo įrenginiai
- Tik tiesioginio vaizdo ONVIF kodavimo įrenginiai
- Vietinės saugyklos kodavimo įrenginiai
- Dekodavimo įrenginiai
- „Video Streaming Gateway“ (VSG) įrenginiai
- DVR įrenginiai



Pastaba!

Pridėję įrenginį spustelėkite , kad išsaugotumėte nustatymus.



Pastaba!

Pridėkite DVR naudodami įrenginio administratoriaus paskyrą. Naudojant DVR naudotojo paskyrą su ribotais leidimais gali nebūti galima naudoti kai kurių funkcijų BVMS, pavyzdžiui, naudoti PTZ kameros valdiklio.

Dialogo langas „BVMS Scan Wizard“

Pagrindinis langas > **Devices** > išplėskite  > dešiniuoju pelės klavišu spustelėkite  > spustelėkite **Scan for Encoders** > dialogo langas **BVMS Scan Wizard**

Pagrindinis langas > **Devices** > išplėskite  > dešiniuoju pelės klavišu spustelėkite  > spustelėkite **Scan for Video Streaming Gateways** > dialogo langas **BVMS Scan Wizard**

Pagrindinis langas > **Devices** (Įrenginiai) > dešiniuoju pelės klavišu spustelėkite  > spustelėkite **Scan for Live Only Encoders** (Nuskaitant ieškoti tik tiesioginio vaizdo kodavimo įrenginių) > dialogo langas **BVMS Scan Wizard** (BVMS nuskaitymo vediklis)

Pagrindinis langas > **Devices** > dešiniuoju pelės klavišu spustelėkite  > spustelėkite **Scan for Local Storage Encoders** > dialogo langas **BVMS Scan Wizard**

Pagrindinis langas > **Devices** > išplėskite  > išplėskite  > dešiniuoju pelės klavišu

spustelėkite  > spustelėkite **Scan for decoders** > dialogo langas **BVMS Scan Wizard**
Šiame dialogo lange galite nuskaityti tinkle esančius įrenginius, juos konfigūruoti ir pridėti prie sistemos per vieną procesą.

Use

Spustelėkite, kad pasirinktumėte įrenginį, kurį norite pridėti prie sistemos.

Type (negalima VSG įrenginiams)

Rodomas įrenginio tipas.

Display Name

Rodomas įrenginio pavadinimas, kuris buvo įvestas įrenginių medyje.

Network Address

Rodomas įrenginio IP adresas.

User Name

Rodomas naudotojo vardas, sukonfigūruotas įrenginyje.

Password

Įveskite slaptažodį, kad galėtumėte autentifikuoti šį įrenginį.

Status

Rodoma autentifikavimo būseną.



: pavyko



: nepavyko

Pagrindinis langas > **Devices** (Įrenginiai) > dešiniuoju pelės klavišu spustelėkite  > spustelėkite **Scan for VRM Devices** (Nuskaitant ieškoti tik tiesioginio vaizdo kodavimo įrenginių) > dialogo langas BVMS Scan Wizard (BVMS nuskaitymo vediklis)



Pastaba!

Norėdami sukonfigūruoti antrinį VRM, pirmiausia turite įdiegti atitinkamą programinę įrangą norimame kompiuteryje. Vykdykite Setup.exe ir pasirinkite **Secondary VRM**.

Role

Sąrašė pasirinkite norimą įrašą.

Šioje lentelėje išvardyti galimi kiekvieno tipo VRM vaidmenys:

Vaidmuo / tipas	Pirminis VRM	Antrinis VRM
Pirminis (įprastas)	X	
Antrinis (įprastas)		X
Pirminis atsarginis	X	
Antrinis atsarginis		X
Veidrodinis		X

Prie pirminio VRM galite pridėti VRM įrenginį su toliau nurodytais vaidmenimis.

- Atsarginis VRM

- Veidrodinis VRM
- Prie antrinio VRM galite pridėti VRM įrenginius su toliau nurodytu vaidmeniu.
- Atsarginis VRM

Master VRM

Sąrašė pasirinkite norimą įrašą.

User Name

Rodomas naudotojo vardas, sukonfigūruotas VRM įrenginyje.

Jei reikia, galite įvesti kitą naudotojo vardą.

Žr.

- *VRM įrenginių pridėjimas nuskaitant, puslapis 165*
- *Kodavimo įrenginio pridėjimas prie VRM telkinio, puslapis 210*
- *Tik tiesioginio vaizdo kodavimo įrenginio pridėjimas, puslapis 210*
- *Vietinės saugyklos kodavimo įrenginio pridėjimas, puslapis 210*
- *Įrenginių nuskaitymas, puslapis 71*

13.4

Serverių sąrašo / adresų knygos puslapis

Pagrindinis langas > **Devices** > **Enterprise System** > **Server List / Address Book**

Galite pridėti kelis „Management Server“ kompiuterius vienaipigai prieigai „BVMSEnterprise System“. Taip pat galite pridėti kelis „Management Server“ kompiuterius nuosekliai „Server Lookup“ prieigai.

Serverių sąrašė galite pridėti papildomų stulpelių. Tai leidžia pridėti papildomos informacijos, kurios naudotojas gali ieškoti naudodamasis „Server Lookup“. Pridėti stulpeliai taip pat matomi puslapyje **Server access** (pagrindinis langas > **User groups** > skirtukas **Enterprise**

User Groups >  > skirtukas **Server access**).

Add Server

Spustelėkite, kad būtų parodytas dialogo langas **Add Server**.

Delete Server

Spustelėkite, kad pašalintumėte „Management Server“ įrašus.

Management Server

Rodomi visų pridėtų „Management Server“ kompiuterių pavadinimai. Galite pakeisti kiekvieną įrašą.

Pastaba: jei naudojate SSH ryšį, įveskite adresą tokiu formatu:

ssh://IP arba serverio pavadinimas:5322

Private Network Address

Rodomi visų pridėtų „Management Server“ kompiuterių privačiųjų tinklų adresai. Galite pakeisti kiekvieną įrašą.

Server Number

Rodomi visų pridėtų „Management Server“ kompiuterių loginiai numeriai. Galite pakeisti kiekvieną įrašą.

Server Description

Įveskite šio „Management Server“ aprašą. Šis aprašas reikalingas, kad jį rastumėte visų galimų serverių sąrašė, kai norite pasiekti „Management Server“ išimtinai, pavyzdžiui, norėdami išsiaiškinti pavojaus signalą, gaunamą iš kitos valdymo sistemos.

Spustelėkite, kad gautumėte išsamias veiksmų instrukcijas:

- „Enterprise System“ serverių sąrašo konfigūravimas, puslapis 82
- „Server Lookup“ konfigūravimas, puslapis 124
- Serverių sąrašo eksportavimas, puslapis 125
- Serverių sąrašo importavimas, puslapis 125

Žr.

- SSH tuneliavimas, puslapis 48

13.4.1**Dialogo langas „Add Server“**

Pagrindinis langas > **Devices** > **Enterprise System** > **Server List / Address Book**

Server name

Įveskite „Management Server“ rodomą pavadinimą.

Pastaba: jei naudojate SSH ryšį, įveskite adresą tokiu formatu:

ssh://IP arba serverio pavadinimas:5322

Private Network Address

Įveskite „Management Server“ privatųjį IP adresą arba DNS pavadinimą.

Public Network Address

Įveskite viešojo tinklo adresą.

Server description

Įveskite „Management Server“ aprašą.

13.4.2**„Server Lookup“ konfigūravimas**

Kad galėtumėte naudoti „Server Lookup“, „Operator Client“ arba „Configuration Client“ naudotojas prisijungia įprastos naudotojų grupės naudotojo vardu, o ne kaip „Enterprise User Group“ naudotojas.

Žr.

- *Server Lookup*, puslapis 24
- *Serverių sąrašo / adresų knygos puslapis*, puslapis 123
- „Server Lookup“ naudojimas, puslapis 71

13.4.3**Serverių sąrašo konfigūravimas**

Pagrindinis langas > **Devices** > **Enterprise System** > **Server List / Address Book**

Norėdami pridėti serverių:

1. Spustelėkite **Add Server**.
Parodomas dialogo langas **Add Server**.
2. Įveskite rodomą serverio pavadinimą ir privačiojo tinklo adresą (DNS pavadinimą arba IP adresą).
Pastaba: jei naudojate SSH ryšį, įveskite adresą tokiu formatu:
ssh://IP arba serverio pavadinimas:5322
3. Spustelėkite **OK**.
4. Kartokite šiuos veiksmus, kol pridėsite visus norimus „Management Server“ kompiuterius.

Norėdami pridėti stulpelių:

- ▶ Dešiniuoju pelės klavišu spustelėkite lentelės antraštę, tada spustelėkite **Add column**. Galite pridėti iki 10 stulpelių. Norėdami ištrinti stulpelį, dešiniuoju pelės klavišu spustelėkite norimą stulpelį, tada spustelėkite **Delete column**.
- ⇒ Kai eksportuojate serverių sąrašą, pridėti stulpeliai taip pat eksportuojami.

Žr.

- „Enterprise System“ serverių sąrašo konfigūravimas, puslapis 82

13.4.4**Serverių sąrašo eksportavimas**

Pagrindinis langas > **Devices** > **Enterprise System** > **Server List / Address Book**

Galite eksportuoti serverių sąrašą su visomis sukonfigūruotomis ypatybėmis, kad galėtumėte redaguoti ir vėliau importuoti.

Kai redaguojate eksportuotą CSV failą išorinėje rengyklėje, atkreipkite dėmesį į apribojimus, aprašytus skyriuje „“.

Norėdami eksportuoti:

1. Dešiniuoju pelės klavišu spustelėkite lentelės antraštę, tada spustelėkite **Export Server List...**
 2. Įveskite eksportuojamo failo pavadinimą ir spustelėkite **Išsaugoti**.
- ⇒ Visi serverių sąrašo stulpeliai eksportuojami kaip CSV failas.

Susijusios temos

- *Server Lookup, puslapis 24*
-
- *Serverių sąrašo / adresų knygos puslapis, puslapis 123*

13.4.5**Serverių sąrašo importavimas**

Pagrindinis langas > **Devices** > **Enterprise System** > **Server List / Address Book**

Redaguodami eksportuotą CSV failą išorinėje rengyklėje, atkreipkite dėmesį į apribojimus, aprašytus skyriuje „“.

Norėdami importuoti:

1. Dešiniuoju pelės klavišu spustelėkite lentelės antraštę, tada spustelėkite **Import Server List...**
2. Spustelėkite norimą failą, tada spustelėkite **Atidaryti**.

Susijusios temos

- *Server Lookup, puslapis 24*
-
- *Serverių sąrašo / adresų knygos puslapis, puslapis 123*

13.5**Puslapis „DVR“ (skaitmeninis vaizdo įrašymo įrenginys)**

Pagrindinis langas > **Devices** >  > 

Rodomi pasirinkto DVR ypatybių puslapiai.

Galite integruoti DVR į savo sistemą.

- ▶ Spustelėkite skirtuką, kad būtų parodytas atitinkamas ypatybių puslapis.

**Pastaba!**

Nekonfigūruojate paties DVR, o tik DVR įrenginio integraciją į BVMS.

**Pastaba!**

Pridėkite DVR naudodami įrenginio administratoriaus paskyrą. Naudojant DVR naudotojo paskyrą su ribotais leidimais gali nebūti galima naudoti kai kurių funkcijų BVMS, pavyzdžiui, naudoti PTZ kameros valdiklio.

Žr.

- *DVR įrenginiai, puslapis 126*
- *DVR integracijos konfigūravimas, puslapis 128*

13.5.1**DVR įrenginiai**

Šiame skyriuje pateikiama bendroji informacija apie DVR įrenginius, kuriuos galite integruoti į BVMS.

Kai kurie DVR modeliai (pvz., DHR-700) palaiko įrašymą iš kodavimo įrenginių / IP kamerų. Kiti DVR modeliai palaiko tik analogines kameras.

Kodavimo įrenginys / IP kamera neturi būti integruota į dviejų vaizdo sistemų (DVR arba vaizdo valdymo sistemų) konfigūraciją.

Jei kodavimo įrenginiai / IP kameros yra prijungti prie DVR, kuris jau yra integruotas BVMS, šie kodavimo įrenginiai / IP kameros neaptinkami atliekant BVMS tinklo įrenginių nuskaitymą. Tai pasakytina apie tinklo nuskaitymą, pradėtą iš „Configuration Client“ arba iš „Config Wizard“.

Jei DVR su prijungtais kodavimo įrenginiais / IP kameromis integruojamas į BVMS ir šie kodavimo įrenginiai / IP kameros jau yra pridėti prie BVMS, rodomas įspėjimas. Pašalinkite šiuos kodavimo įrenginius / IP kameras iš DVR arba iš BVMS.

„Config Wizard“ prie konfigūracijos neprideda DVR įrenginių su nesuderinamomis IP kameromis.

DVR įrenginiai palaiko ribotą skaičių vienašalių ryšių. Šiuo skaičiumi apibrėžiamas didžiausias „Operator Client“ naudotojų, kurie vienu metu gali rodyti vaizdą iš šio DVR nerodant juodos spalvos vaizdo sričių, skaičių.

**Pastaba!**

Pridėkite DVR naudodami įrenginio administratoriaus paskyrą. Naudojant DVR naudotojo paskyrą su ribotais leidimais gali nebūti galima naudoti kai kurių funkcijų BVMS, pavyzdžiui, naudoti PTZ kameros valdiklio.

**Pastaba!**

DIVAR AN 3000 / DIVAR AN 5000: kai ištrinate vaizdo įrašo duomenis iš DVR, atkreipkite dėmesį, kad visada ištrinate bent visą valandą vaizdo duomenų. Pavyzdžiui, jei pasirinksite laikotarpį nuo 6:50 iki 7:05, ištrinsite vaizdo duomenis nuo 6:00 iki 8:00.

„Bosch 700 Series Hybrid“ ir „Network HD“ įrašymo įrenginiai: ištrynimasis visada pradedamas nuo visų kamerų, kurios rodomos „Operator Client“, įrašo pradžios ir baigiamas tuo momentu, kurį įvesite.

Žr.

- *Puslapis „DVR“ (skaitmeninis vaizdo įrašymo įrenginys), puslapis 125*
- *DVR integracijos konfigūravimas, puslapis 128*

13.5.2

DVR įrenginio pridėjimas nuskaitant

Norėdami pridėti DVR įrenginius nuskaitydami:

1. Dešiniuoju pelės klavišu spustelėkite , tada spustelėkite **Scan for DVRs**. Parodomas dialogo langas **BVMS Scan Wizard**.
2. Pažymėkite įrenginių, kuriuos norite pridėti, žymimuosius langelius.
3. Spustelėkite **Next >>**. Parodomas vediklio dialogo langas **Authenticate Devices**.
4. Įveskite kiekvieno slaptažodžiu apsaugoto įrenginio slaptažodį. Slaptažodžio tikrinimas atliekamas automatiškai, kai slaptažodžio lauke kelias sekundes neįvedate kito ženklų arba spustelėjate už slaptažodžio lauko ribų. Jei visų įrenginių slaptažodžiai yra identiški, galite įvesti slaptažodį pirmajame lauke **Password**. Tada dešiniuoju pelės klavišu spustelėkite šį lauką ir spustelėkite **Copy cell to column**.



Stulpelyje **Status** sėkmingi prisijungimai žymimi .

Nepavykę prisijungimai žymimi .

5. Spustelėkite **Finish**. Įrenginys įtraukiamas į įrenginių medį.

13.5.3

Dialogo langas „Add DVR“

Pagrindinis langas > **Devices** > išplėskite  >  > **Add DVR**
Galite rankiniu būdu pridėti DVR įrenginį.

Network address / port

Įveskite savo DVR IP adresą. Jei reikia, pakeiskite prievado numerį.

User name:

Įveskite naudotojo vardą, naudojamą prisijungti prie DVR.

Password:

Įveskite slaptažodį, naudojamą prisijungti prie DVR.

Security

Žymimasis langelis **Secure connection** pažymėtas pagal numatytuosius nustatymus. Jei saugaus ryšio užmegzti neįmanoma, parodomas pranešimas. Spustelėkite, kad atžymėtumėte varnelę.



Pastaba!

Jei žymimasis langelis **Secure connection** pažymėtas, komandų ir valdymo ryšiai yra saugūs. Vaizdo duomenų srautinis perdavimas nėra saugus.

Žr.

– Įrenginio pridėjimas, puslapis 120



13.5.4

Skirtukas „Settings“

Pagrindinis langas > **Devices** >  >  > skirtukas **Settings**

Rodomi prie sistemos prijungto DVR tinklo nustatymai. Jei reikia, galite keisti nustatymus.

13.5.5 Skirtukas „Cameras“

Pagrindinis langas > **Devices** >  >  > skirtukas **Cameras**
 Rodomi visi DVR vaizdo kanalai kaip kameros. Galite pašalinti kameras.
 Vaizdo įvestis, kuri išjungta DVR įrenginyje, rodoma kaip aktyvi kamera BVMS aplinkoje, nes galėjo būti ankstesnių šios įvesties įrašų.

13.5.6 Skirtukas „Inputs“

Pagrindinis langas > **Devices** >  >  > skirtukas **Inputs**
 Rodomos visos DVR įvestys.
 Galite pašalinti elementus.

13.5.7 Skirtukas „Relays“

Pagrindinis langas > **Devices** >  >  > skirtukas **Relays**
 Rodomos visos DVR relės. Galite pašalinti elementus.

13.5.8 DVR integracijos konfigūravimas

Pagrindinis langas > **Devices** > išplėskite  > 



Pastaba!

Pridėkite DVR naudodami įrenginio administratoriaus paskyrą. Naudojant DVR naudotojo paskyrą su ribotais leidimais gali nebūti galima naudoti kai kurių funkcijų BVMS, pavyzdžiui, naudoti PTZ kameros valdiklio.



Pastaba!

Nekonfigūruojate paties DVR, o tik DVR įrenginio integraciją į BVMS.

Norėdami pašalinti elementą:

1. Spustelėkite skirtuką **Settings**, skirtuką **Cameras**, skirtuką **Inputs** arba skirtuką **Relays**.
2. Dešiniu juoju pelės klavišu spustelėkite elementą, tada spustelėkite **Remove**. Elementas pašalintas.



Pastaba!

Norėdami atkurti pašalintą elementą, dešiniu juoju pelės klavišu spustelėkite DVR įrenginį, tada spustelėkite **Rescan DVR**.

Norėdami pervardyti DVR įrenginį:

1. Dešiniu juoju pelės klavišu spustelėkite DVR įrenginį, tada spustelėkite **Rename**.
2. Įveskite naują elemento pavadinimą.

Žr.

- *Įrenginio pridėjimas, puslapis 120*
- *Puslapis „DVR“ (skaitmeninis vaizdo įrašymo įrenginys), puslapis 125*

13.6 Puslapis „Matrix Switches“

Pagrindinis langas > **Devices** >  > 

Rodomi „Bosch Allegiant“ įrenginio ypatybių puslapiai.

Nekonfigūruojate paties „Bosch Allegiant“ įrenginio, o tik su BVMS susijusias ypatybes. Kaip prijungti „Allegiant“ įrenginį prie BVMS, žr. šio internetinio žinyno skyriuje **Koncepcijos**. Šiame skyriuje pateikiama bendroji informacija tam tikromis temomis.

Galite papildomai konfigūruoti „Allegiant“ jungiamųjų linijų valdymo prioritetus.

- ▶ Spustelėkite skirtuką, kad būtų parodytas atitinkamas ypatybių puslapis.

Žr.

- „Bosch Allegiant“ įrenginio konfigūravimas, puslapis 129
- „Bosch Allegiant“ matricos prijungimas prie BVMS, puslapis 54

13.6.1 „Bosch Allegiant“ įrenginio pridėjimas

Norėdami pridėti „Bosch Allegiant“ įrenginį:

1. Dešiniuuoju pelės klavišu spustelėkite , tada spustelėkite **Add Allegiant**. Parodomas dialogo langas **Open**.
2. Pasirinkite atitinkamą „Allegiant“ konfigūracijos failą ir spustelėkite **OK**. „Bosch Allegiant“ įrenginys pridėtas prie sistemos.

Pastaba: galite pridėti tik vieną „Bosch Allegiant“ matricą.

13.6.2 „Bosch Allegiant“ įrenginio konfigūravimas

Pagrindinis langas > **Devices** > išplėskite  > 

Nekonfigūruojate paties „Bosch Allegiant“ įrenginio, o tik su BVMS susijusias ypatybes.

Norėdami kodavimo įrenginiui priskirti išvestį:

1. Spustelėkite skirtuką **Outputs**.
2. Norimuose stulpelio **Usage** langeliuose spustelėkite **Digital Trunk**.
3. Stulpelyje **Encoder** pasirinkite norimą kodavimo įrenginį.

Įvesties pridėjimas prie „Bosch Allegiant“ įrenginio:

1. Spustelėkite skirtuką **Inputs**.
2. Spustelėkite **Add Inputs**. Į lentelę įtraukiama nauja eilutė.
3. Langeliuose įveskite reikiamus nustatymus.

Įvesties ištrynimasis:

1. Spustelėkite skirtuką **Inputs**.
2. Spustelėkite reikiamą lentelės eilutę.
3. Spustelėkite **Delete Input**. Eilutė ištrinama iš lentelės.

Žr.

- Klaviatūros „Bosch IntuiKey“ prijungimas prie BVMS, puslapis 50
- Puslapis „Connection“, puslapis 131
- Puslapis „Cameras“, puslapis 131
- Puslapis „Outputs“, puslapis 130
- Puslapis „Inputs“, puslapis 130

13.6.3 Puslapis „Outputs“

Pagrindinis langas >**Devices** > išplėskite  >  > skirtukas **Outputs**

Galite sukongigūruoti „Bosch Allegiant“ įrenginio išvesties naudojimą ir išvesčiai priskirti kodavimo įrenginį.

Norėdami išsaugoti „Bosch Allegiant“ įrenginio išvesties vaizdo duomenis BVMS, išvesčiai turite priskirti kodavimo įrenginį. Šis kodavimo įrenginys turi būti prijungtas prie išvesties.

No.

Rodomas išvesties numeris.

Allegiant Logical No.

Rodomas loginis „Allegiant“ išvesties numeris.

BVMS Logical No.

Galite pakeisti loginį išvesties numerį BVMS. Jei įvesite jau naudojamą numerį, bus parodytas pranešimas.

Name

Rodomas išvesties pavadinimas.

Usage

Galite keisti išvesties naudojimą.

Jei pasirinksite **Digital Trunk**, šiai išvesčiai galėsite priskirti kodavimo įrenginį lauke **Encoder**. „Allegiant“ išvestis tampa suderinama su tinklu.

Jei pasirinksite **Allegiant Monitor**, programoje „Operator Client“ naudotojas galės priskirti kameros signalą aparatiniam monitoriui. PTZ valdymas galimas, jei kamera sukongigūruota kaip PTZ kamera. Programoje „Operator Client“ naudotojas negali nuvilkti šios kameros į vaizdo sritį.

Jei pasirinksite **Unused**, naudotojas negalės priskirti monitoriaus „Allegiant“ kamerai.



Encoder

Galite kodavimo įrenginiui priskirti išvestį. Galite pasirinkti kodavimo įrenginį tik pažymėję **Digital Trunk**. Kodavimo įrenginys užrakintas loginiame medyje. Jei priskirsite kodavimo įrenginį, kuris jau yra loginiame medyje, jis iš ten bus pašalintas. Programoje „Operator Client“ naudotojas gali nuvilkti kamerą į vaizdo sritį.

Žr.

– „Bosch Allegiant“ įrenginio konfigūravimas, puslapis 129

13.6.4 Puslapis „Inputs“

Pagrindinis langas >**Devices** > išplėskite  >  > skirtukas **Inputs**

Galite pridėti įvestis „Bosch Allegiant“ įrenginiui.

Add Input

Spustelėkite, kad pridėtumėte naują eilutę lentelėje naujai įvesčiai nurodyti.

Delete Input

Spustelėkite, kad pašalintumėte eilutę iš lentelės.

Input No.

Įveskite reikiamą įvesties numerį. Jei įvesite jau naudojamą numerį, bus parodytas pranešimas.

Input Name

Įveskite reikiamą įvesties pavadinimą.

Žr.

- „Bosch Allegiant“ įrenginio konfigūravimas, puslapis 129

13.6.5 Puslapis „Connection“

Pagrindinis langas > **Devices** > išplėskite  >  > skirtukas **Connection**

Rodomas „Bosch Allegiant“ konfigūracijos failo pavadinimas.

BVMS gali nuskaityti konfigūracijos failą struktūrizuotu saugojimo formatu su visų prie „Bosch Allegiant“ įrenginio prijungtų kamerų pavadinimais ir konfigūracijos informacija.



Update Configuration

Spustelėkite, kad pasirinktumėte atnaujintą „Bosch Allegiant“ konfigūracijos failą.

Žr.

- „Bosch Allegiant“ įrenginio konfigūravimas, puslapis 129

13.6.6 Puslapis „Cameras“

Pagrindinis langas > **Devices** > išplėskite  >  > skirtukas **Cameras**

Rodoma kamerų lentelė su kameromis, kurios yra prijungtos prie „Bosch Allegiant“ įrenginio.

No.

Rodomas iš eilės einantis kameros numeris.

Allegiant Logical No.

Rodomas loginis kameros numeris.

Camera Name

Rodomas kameros pavadinimas.

Žr.

- „Bosch Allegiant“ įrenginio konfigūravimas, puslapis 129

13.7 Puslapis „Workstation“

Pagrindinis langas > **Devices** > išplėskite  > 

Darbo stotyje turi būti įdiegta programinė įranga „Operator Client“.

Galite konfigūruoti toliau nurodytus darbo stoties nustatymus.

- Pridėti CCTV klaviatūrą, prijungtą prie „Bosch Video Management System“ darbo stoties.
- Priskirti komandų scenarijų, kuris vykdomas paleidžiant darbo stotį.
- Pasirinkti numatytąjį tiesioginio rodymo srautą. Galite pasirinkti dviejų srautų kamerų ir kelių srautų kamerų srautus.
- Įjungti „Forensic Search“.

Pastaba: negalite sukonfigūruoti numatytosios darbo stoties CCTV klaviatūros. Tai įmanoma tik konkrečiose sukonfigūruotose darbo stotyse.

Norėdami pridėti klaviatūrą „Bosch IntuiKey“, kuri yra prijungta prie dekodavimo įrenginio,

išplėskite , spustelėkite .

Žr.

- Darbo stoties pridėjimas rankiniu būdu, puslapis 132

- *Paleidžiant vykdomo komandų scenarijaus konfigūravimas (nustatymų puslapis), puslapis 133*

13.7.1 Darbo stoties pridėjimas rankiniu būdu

Norėdami pridėti BVMS darbo stotį:

1. Dešiniu ju pelės klavišu spustelėkite .
2. Spustelėkite **Add Workstation**.
Parodomas dialogo langas **Add Workstation**.
3. Įveskite reikiamą reikšmę.
4. Spustelėkite **OK**.

Darbo stotis  pridėta prie jūsų sistemos.

Norėdami pridėti numatytąją BVMS darbo stotį:

- ▶ Dešiniu ju pelės klavišu spustelėkite .
- Spustelėkite **Add Default Workstation**.

Darbo stotis  pridėta prie jūsų sistemos.



Pastaba!

Galite pridėti tik vieną numatytąją darbo stotį.

Jei sukonfigūruota numatytoji darbo stotis, nustatymai taikomi kiekvienai darbo stotčiai, kuri yra prijungta prie šio serverio ir nėra sukonfigūruota atskirai.

Jei darbo stotis sukonfigūruota, taikomi šios konkrečios darbo stoties nustatymai, o ne numatytieji darbo stoties nustatymai.

13.7.2 Klaviatūros „Bosch IntuiKey“ konfigūravimas (nustatymų puslapis) (darbo stotis)

Pagrindinis langas > **Devices** > išplėskite  > 

Norėdami sukonfigūruoti klaviatūrą „Bosch IntuiKey“, prijungtą prie darbo stoties:

1. Spustelėkite skirtuką **Settings**.
2. Lauke **Keyboard Settings** sukonfigūruokite reikiamus nustatymus.

Norėdami gauti išsamesnės informacijos apie įvairius laukus, žr. informaciją apie atitinkamą programos langą internetiniame žinyne.

Žr.

- *Puslapis „Workstation“, puslapis 131*

13.7.3 „Forensic Search“ įjungimas darbo stotyje (nustatymų puslapis)

Pagrindinis langas > **Devices** > išplėskite  >  > puslapis **Settings**

Turite įjungti „Forensic Search“ darbo stotyje.

Pastaba

Įjunkite vaizdo turinio analizę kiekviename kodavimo įrenginyje. Naudokite kodavimo įrenginio VCA puslapį įrenginių medyje.

Norėdami įjungti „Forensic Search“:

- ▶ Spustelėdami pažymėkite žymimąjį langelį .

13.7.4**Paleidžiant vykdomo komandų scenarijaus konfigūravimas (nustatymų puslapis)**

Pagrindinis langas > **Devices** > išplėskite > > puslapis **Settings**

Konfigūruojate komandų scenarijų, kuris turi būti paleistas, kai paleidžiama „Operator Client“ pasirinktoje darbo stotyje.

Turite sukurti atitinkamą komandų scenarijų.

Norėdami sukurti komandų scenarijų, žr. *Komandų scenarijų valdymas, puslapis 86*.

Norėdami sukonfigūruoti paleidžiant vykdomą scenarijų:

- ▶ Sąrašė **Startup script:** pasirinkite reikiamą komandų scenarijų.

Žr.

– *Puslapis „Workstation“, puslapis 131*

13.7.5**Puslapis „Settings“**

Pagrindinis langas > **Devices** > išplėskite > > skirtukas **Settings**

Galite sukonfigūruoti scenarijų, kuris vykdomas, kai programa „Operator Client“ paleidžiama darbo stotyje.

Galite sukonfigūruoti TCP arba UDP kaip perdavimo protokolą, naudojamą visoms kameroms, kurios rodomos tiesioginio vaizdo režimu jūsų darbo stotyje.

Galite sukonfigūruoti, kuris IP įrenginio srautas naudojamas tiesioginiam vaizdui rodyti.

Galite įjungti šios darbo stoties „Forensic Search“.

Taip pat galite sukonfigūruoti klaviatūrą, kuri yra prijungta prie šios darbo stoties.

Network address:

Įveskite savo darbo stoties DNS pavadinimą arba IP adresą.

Startup script:

Pasirinkite norimą scenarijų, kurį norite paleisti, kai darbo stotyje bus paleista „Operator Client“. Tokį scenarijų sukuriate arba importuojate puslapyje **Events**.

Default camera protocol:

Pasirinkite numatytąjį perdavimo protokolą, naudojamą visoms kameroms, kurios priskirtos šios darbo stoties loginiam medžiui.

Override settings from "Cameras and Recording" page

Pažymėkite žymimąjį langelį, kad galėtumėte pasirinkti norimą tiesioginio vaizdo srautą.

Pastaba: DVR įrenginių, kurie siūlo daugiau nei 1 srautą (pvz., DIVAR AN 3000 / DIVAR AN 5000), tiesioginio srauto nustatymas iš šio DVR taip pat keičiamas čia. DVR įrenginių tiesioginio srauto nustatymai nepasiekiami puslapyje **Cameras and recording**.

Live Stream

Pasirinkite norimą tiesioginio vaizdo srautą. Galite pasirinkti dviejų srautų kamerų ir kelių srautų kamerų srautus.

Pasirinkus **Image pane size optimized**, kiekvienos rodomos kameros raiška automatiškai keičiama pagal vaizdo srities dydį, priklausomai nuo naudojamo monitoriaus raiškos. Tai naudinga rodant vaizdą iš kelių didelės raiškos, pvz., „4K ultra HD“ kamerų. Tik kamerų, kurių srauto raišką galima konfigūruoti atskirai, raiška gali būti pakeista vaizdo srityje.

„Operator Client“ naudotojas gali atskirai keisti kiekvienos kameros srauto pasirinkimą.

Dual stream cameras

Pasirinkite numatytąjį dviejų srautų kamerų tiesioginio vaizdo rodymo srautą.

Multi stream cameras

Pasirinkite numatytąjį kelių srautų kamerų tiesioginio vaizdo rodymo srautą.

Use transcoded stream instead, if available

Pažymėkite žymimąjį langelį, kad įjungtumėte perkoduoto srauto naudojimą, jei jis galimas. Šis perkoduotas srautas naudojamas vietoj pasirinkto srauto tiesioginiam vaizdui rodyti.

Kad perkoduotas srautas būtų pasiekiamas BVMS, turi būti įdiegtas MVS arba jūsų VRM kompiuteryje turi būti integruotas aparatinis perkodavimo įrenginys.

Kai vaizdas iš kameros rodomas tiesioginio vaizdo režimu, naudojamas numatytasis darbo stočiai nustatytas srautas. Jei kamera neturi 2 srauto arba perkodavimo paslauga (SW ir HW) nepasiekiamas, bus naudojamas 1 srautas, net jei darbo stoties nustatymuose sukonfigūruotas kitas nustatymas.

Use direct playback from storage

Pažymėkite žymimąjį langelį, jei norite siųsti vaizdo srautą tiesiogiai iš saugojimo įrenginio į šią darbo stotį. Dabar srautas nesiunčiamas per VRM. Darbo stočiai vis tiek reikia prisijungti prie VRM, kad būtų užtikrintas tinkamas atkūrimas.

Pastaba: tiesioginį atkūrimą iš iSCSI saugojimo įrenginio galite naudoti tik tada, jei nustatėte visuotinį iSCSI CHAP slaptažodį.

Retrieve live video from Video Streaming Gateway instead of camera

Rodomas „Video Streaming Gateway“ įrenginių sąrašas. Pasirinkite norimus įrašus, kad įgalintumėte vaizdo duomenų perdavimą mažo pralaidumo segmentais tarp vaizdo šaltinio ir šios darbo stoties.

Pastaba: jei pasirinksite „Video Streaming Gateway“ įrenginį tiesioginiam vaizdui gauti, **Live Video – Profile** puslapyje **Cameras and recording** nebus naudojamas. Vietoj to, nustatymas **Recording – Profile** taip pat naudojamas tiesioginiam vaizdui.

Keyboard type:

Pasirinkite prie jūsų darbo stoties prijungtos klaviatūros tipą.

Port:

Pasirinkite COM prievadą, kuris naudojamas klaviatūrai prijungti.

Baudrate:

Pasirinkite didžiausią spartą bitais per sekundę (bps), kuria norite perduoti duomenis per šį prievadą. Paprastai tai nustatoma kaip didžiausia sparta, kurią palaiko kompiuteris arba prijungtas įrenginys.

Data bits:

Rodomas duomenų bitų skaičius, kurį norite naudoti kiekvienam perduodamam ir gaunamam ženklui.

Stop bits:

Rodomas laikas tarp kiekvieno persiunčiamo ženklo (kai laikas matuojamas bitais).

Parity:

Rodomas klaidos tikrinimo tipas, kurį norite naudoti pasirinktam prievadui.

Port type:

Rodomas ryšio tipas, kuris naudojamas klaviatūrai „Bosch IntuiKey“ prijungti prie darbo stoties.

Žr.

- *Paleidžiant vykdomo komandų scenarijaus konfigūravimas (nustatymų puslapis), puslapis 133*
- *„Forensic Search“ įjungimas darbo stotyje (nustatymų puslapis), puslapis 132*

13.7.6**Darbo stoties tinklo adreso keitimas**

Pagrindinis langas > **Devices** > išplėskite 

Norėdami pakeisti IP adresą:

1. Dešiniuoju pelės klavišu spustelėkite , tada spustelėkite **Change Network Address**. Parodomas dialogo langas **Change Network Address**.
2. Pakeiskite įrašą lauke pagal savo poreikius.

13.8**Puslapis „Decoders“**

Pagrindinis langas > **Devices** > išplėskite  >  >
Galite pridėti ir konfigūruoti dekodavimo įrenginius.

**Pastaba!**

„BVMS Viewer“ nepalaiko dekodavimo įrenginių.



**Pastaba!**

Jei savo sistemoje norite naudoti dekodavimo įrenginius, įsitikinkite, kad visi kodavimo įrenginiai naudoja tą patį slaptažodį user autorizavimo lygiu.

Žr.

- *Įrenginių nuskaitymas, puslapis 71*
- *Puslapis „Bosch Encoder / Decoder / Camera“, puslapis 208*

13.8.1**Kodavimo / dekodavimo įrenginio pridėjimas rankiniu būdu**

Pagrindinis langas > **Devices** > išplėskite  > išplėskite  > dešiniuoju pelės klavišu spustelėkite  > spustelėkite **Add Encoder** > dialogo langas **Add Encoder** arba

Pagrindinis langas > **Devices** > dešiniuoju pelės klavišu spustelėkite  > spustelėkite **Add Encoder** > dialogo langas **Add Encoder** arba

Pagrindinis langas > **Devices** > dešiniuoju pelės klavišu spustelėkite  > spustelėkite **Add Encoder** > dialogo langas **Add Encoder** arba



Pagrindinis langas > **Devices** > išplėskite  > dešiniuoju pelės klavišu spustelėkite  > spustelėkite **Add Decoder** > dialogo langas **Add Encoder**

Galite rankiniu būdu pridėti kodavimo arba dekodavimo įrenginį. Tai ypač naudinga, kai norite pridėti vaizdo IP įrenginį iš „Bosch“ (tik VRM).

Pastaba

Jei pridedate vaizdo IP kodavimo arba dekodavimo įrenginį iš „Bosch“ pasirinkę **<Auto Detect>**, šis įrenginys turi būti pasiekiamas tinkle.

Norėdami pridėti vaizdo IP įrenginį iš „Bosch“:

1. Išplėskite , išplėskite , dešiniuoju pelės klavišu spustelėkite .

Arba

Dešiniuoju pelės klavišu spustelėkite  .

Arba

Dešiniuoju pelės klavišu spustelėkite  .

2. Spustelėkite **Add Encoder**.
Parodomas dialogo langas **Add Encoder**.
3. Įveskite atitinkamą IP adresą.
4. Sąrašė pasirinkite **<Auto Detect>**.
5. Spustelėkite **OK**.
Įrenginys pridėtas prie sistemos.

Piktograma  nurodo klaidą, kurią reikia pašalinti. Norėdami gauti daugiau informacijos apie konkrečią klaidą, žr. įrankio patarimą.

Dialogo langas „Add Encoder“

IP address:

Įveskite galiojantį IP adresą.

Kodavimo / dekodavimo įrenginio tipas:

Jei įrenginio tipas žinomas, pasirinkite atitinkamą įrašą. Nebūtina, kad įrenginys būtų pasiekiamas tinkle.

Jei norite pridėti vaizdo IP įrenginį iš „Bosch“, pasirinkite **<Auto Detect>**. Įrenginys turi būti pasiekiamas tinkle.

Jei norite pridėti kamerą, kuri bus konfigūruojama neprisijungus, pasirinkite **<Single placeholder camera>**.

13.8.2

Dialogo langas „Edit Encoder“ / „Edit Decoder“

Pagrindinis langas > **Devices** > išplėskite  > išplėskite  > išplėskite  >

dešiniuoju pelės klavišu spustelėkite  > spustelėkite **Edit Encoder** > dialogo langas **Edit Encoder**

arba

Pagrindinis langas > **Devices** > išplėskite  > dešiniuoju pelės klavišu spustelėkite  > spustelėkite **Edit Encoder** > dialogo langas **Edit Encoder**

arba

Pagrindinis langas > **Devices** > išplėskite  > dešiniuoju pelės klavišu spustelėkite  > spustelėkite **Edit Encoder** > dialogo langas **Edit Encoder**

arba

Pagrindinis langas > **Devices** > išplėskite  > išplėskite  > dešiniuoju pelės klavišu

spustelėkite  > spustelėkite **Edit Decoder** > dialogo langas **Edit Decoder**

Galite patikrinti ir atnaujinti įrenginio galimybes. Atidarius šį dialogo langą, įrenginys yra prijungiamas. Patikrinamas slaptažodis ir šio įrenginio galimybės palyginamos su BVMS saugomomis įrenginio galimybėmis.

Name

Rodomas įrenginio pavadinimas. Kai pridodate vaizdo IP įrenginį iš „Bosch“, sugeneruojamas įrenginio pavadinimas. Jei reikia, pakeiskite jrašą.

Network address / port

Įveskite įrenginio tinklo adresą. Jei reikia, pakeiskite prievado numerį.

User name

Rodomas naudotojo vardas, naudojamas autentifikuojant įrenginį.

Password

Įveskite galiojantį slaptažodį, kad galėtumėte autentifikuoti įrenginį.

Show password

Spustelėkite, kad būtų rodomas įvestas slaptažodis. Būkite atsargūs, kad niekas nepamatytų šio slaptažodžio.

Authenticate

Spustelėkite, kad autentifikuotumėte įrenginį naudodami pirmiau įvestus prisijungimo duomenis.

Security

Žymimasis langelis **Secure connection** pažymėtas pagal numatytuosius nustatymus. Jei saugaus ryšio užmegzti neįmanoma, parodomas pranešimas. Spustelėkite, kad atžymėtumėte varnelę.

Toliau išvardyti dekodavimo įrenginiai palaiko saugų ryšį.

- VJD 7000
- VJD 8000
- VIP XD HD



Pastaba!

Ryšys tarp dekodavimo įrenginio ir kodavimo įrenginio yra saugus tik tuo atveju, jei abiejuose sukonfigūruotas saugus ryšys.

Video stream

UDP: įgalina šifruotą „Multicast“ srautinį perdavimą naudojant palaikomus dekodavimo įrenginius.

TCP: įgalina šifruotą „Unicast“ srautinį perdavimą naudojant palaikomus dekodavimo įrenginius.

Pastaba: jei nesukonfigūruotas kodavimo įrenginio „Multicast“ adresas, dekodavimo įrenginys nuskaito srautą „Unicast“ būdu.



Pastaba!

BVMS nepalaiko „Bosch“ kamerų, prijungtų prie VSG.

BVMS palaiko tik UDP šifravimą senesnėse nei CPP13 platformose.

Device Capabilities

Galite rikiuoti rodomas įrenginio galimybes pagal kategorijas arba abėcėlės tvarka. Pranešimo tekstu informuojama, ar aptiktos įrenginio galimybės atitinka esamas įrenginio galimybes.





Spustelėkite **OK**, kad pritaikytumėte įrenginio galimybių pakeitimus atnaujinę įrenginį.

Žr.

- *Tiesioginio vaizdo šifravimas (redaguoti kodavimo įrenginį)*, puslapis 211
- *Įrenginio galimybių atnaujinimas („Edit Encoder“)*, puslapis 211

13.8.3

Kodavimo / dekodavimo įrenginio slaptažodžio keitimas („Change password“ / „Enter password“)

Pagrindinis langas > **Devices** > išplėskite  > išplėskite  >  >  > arba

Pagrindinis langas > **Devices** >  >  > arba

Pagrindinis langas > **Devices** >  >  > arba

Pagrindinis langas > **Devices** > išplėskite  > išplėskite  >  >

Nustatykite ir pakeiskite atskirą kiekvieno lygio slaptažodį. Įveskite pasirinkto lygio slaptažodį (daugiausia 19 ženklų; be specialiųjų ženklų).

Norėdami pakeisti slaptažodį:

1. Dešiniuoju pelės klavišu spustelėkite  , tada spustelėkite **Change password...**
Parodomas dialogo langas **Enter password**.
 2. Sąrašė **Enter user name** pasirinkite norimą naudotoją, kurio slaptažodį norite pakeisti.
 3. Lauke **Enter password for user** įveskite naują slaptažodį.
 4. Spustelėkite **OK**.
- ⇒ Slaptažodis iš karto pakeičiamas įrenginyje.

Slaptažodis apsaugo nuo neteisėtos prieigos prie įrenginio. Norėdami apriboti prieigą, galite naudoti skirtingus autorizavimo lygius.

Tinkama apsauga slaptažodžiu garantuojama tik tada, kai visi aukštesni autorizavimo lygiai taip pat apsaugoti slaptažodžiu. Todėl priskirdami slaptažodžius visada turite pradėti nuo aukščiausio autorizavimo lygio.

Galite nustatyti ir pakeisti kiekvieno autorizavimo lygio slaptažodį, jei esate prisijungę prie „service“ naudotojo paskyros.

Įrenginys palaiko tris autorizavimo lygius: „service“, „user“ ir „live“.

- „service“ yra aukščiausias autorizavimo lygis. Teisingo slaptažodžio įvedimas suteikia prieigą prie visų funkcijų ir leidžia keisti visus konfigūracijos nustatymus.
- „user“ yra vidurinis autorizavimo lygis. Šiuo lygiu galite valdyti įrenginį, atkurti įrašus ir, pavyzdžiui, valdyti kamerą, bet negalite keisti konfigūracijos.
- „live“ yra žemiausias autorizavimo lygis. Šiuo lygiu galite žiūrėti tik tiesioginį vaizdą ir perjungti skirtingus tiesioginio vaizdo rodimus.

Dekodavimo įrenginio atveju toliau nurodytas autorizavimo lygis pakeičia „live“ autorizavimo lygį:

- „destination password“ (tik dekodavimo įrenginiams).
Naudojamas prieigai prie kodavimo įrenginio.

Žr.

- *Dekodavimo įrenginio paskirties slaptažodžio pateikimas („Authenticate...“), puslapis 204*

13.8.4

Dekodavimo įrenginio profilis

Galite nustatyti įvairias vaizdo rodymo parinktis VGA monitoriuje.

Monitor name

Įveskite monitoriaus pavadinimą. Monitoriaus pavadinimas palengvina nuotolinio monitoriaus vietos identifikavimą. Naudokite tokį pavadinimą, pagal kurį būtų kuo lengviau nustatyti vietą.

Spustelėkite , kad atnaujintumėte pavadinimą įrenginių medyje.

Standard

Pasirinkite naudojamo monitoriaus vaizdo išvesties signalą. Yra aštuoni iš anksto sukonfigūruoti nustatymai VGA monitoriams, taip pat PAL ir NTSC parinkty analoginio vaizdo monitoriams.



Pastaba!

Pasirinkus VGA nustatymą, kurio reikšmės neatitinka monitoriaus techninių specifikacijų, monitorius gali būti rimtai sugadintas. Žr. naudojamo monitoriaus techninę dokumentaciją.

Window layout

Pasirinkite numatytąjį monitoriaus vaizdo išdėstymą.

VGA screen size

Įveskite ekrano kraštinių santykį (pvz., 4 x 3) arba fizinį ekrano dydį milimetrais. Naudodamas šią informaciją įrenginys tiksliai pakeičia vaizdą, kad jis būtų rodomas be iškraipymų.

13.8.5

Monitoriaus ekranas

Įrenginys atpažįsta perdavimo sutrikimus ir monitoriuje parodo įspėjimą.

Display transmission disturbance

Pasirinkite **On**, kad būtų rodomas įspėjimas sutrikus perdavimui.

Disturbance sensitivity

Perkeldami slankiklį koreguokite sutrikimo, suaktyvinančio įspėjimą, lygį.

Disturbance notification text

Įveskite įspėjimo, kuris rodomas monitoriuje, kai nutrūksta ryšys, tekstą. Maksimalus teksto ilgis yra 31 ženklas.

13.8.6

Klaviatūros „Bosch IntuiKey“ konfigūravimas (dekodavimo įrenginys)

Pagrindinis langas > **Devices** > išplėskite  > 



Pastaba!

Negalite prijungti klaviatūros „KBD-Universal XF“ prie dekodavimo įrenginio.

Norėdami konfigūruoti klaviatūrą „Bosch IntuiKey“, prijungtą prie dekodavimo įrenginio:

1. Stulpelyje **Connection** spustelėkite langelį ir pasirinkite atitinkamą dekodavimo įrenginį. Taip pat galite pasirinkti darbo stotį, jei prie jos prijungta klaviatūra „Bosch IntuiKey“.



Darbo stotis turi būti sukonfigūruota puslapyje .

2. Lauke **Connection Settings** sukonfigūruokite reikiamus nustatymus.

Norėdami gauti išsamesnės informacijos apie įvairius laukus, žr. informaciją apie atitinkamą programos langą internetiniame žinyne.

Žr.

- Puslapis „Assign Keyboard“, puslapis 150
- Klaviatūros „Bosch IntuiKey“ prijungimo scenarijai, puslapis 51
- Klaviatūros „Bosch IntuiKey“ prijungimas prie dekodavimo įrenginio, puslapis 52

13.8.7**Dekodavimo įrenginio konfigūravimas naudoti su klaviatūra „Bosch IntuiKey“**

Pagrindinis langas > **Devices** > išplėskite  > išplėskite 

Atlikite toliau nurodytus veiksmus, kad sukonfigūrotumėte dekodavimo įrenginį VIP XD, prijungtą prie klaviatūros „Bosch IntuiKey“.

Norėdami sukonfigūruoti dekodavimo įrenginį:

1. Spustelėkite atitinkamą dekodavimo įrenginį, kuris naudojamas prijungti klaviatūrai „Bosch IntuiKey“.
2. Spustelėkite skirtuką **Periphery**.
3. Įsitikinkite, kad taikomi toliau nurodyti nustatymai.
 - Nuosekliojo prievado funkcija: **skaidrus**
 - Sparta bodais: **19200**
 - Stabdymo bitai: **1**
 - Lyginumo patikrinimas: **nėra**
 - Sąsajos režimas: **RS232**
 - Pakaitinis dvipusis režimas: **išjungtas**

Žr.

- Klaviatūros „Bosch IntuiKey“ prijungimo scenarijai, puslapis 51
- Klaviatūros „Bosch IntuiKey“ prijungimas prie dekodavimo įrenginio, puslapis 52
- Klaviatūros „Bosch IntuiKey“ aparatinės programinės įrangos atnaujinimas, puslapis 53

13.8.8**Dekodavimo įrenginio logotipo ištrynimasis**

Spustelėkite, kad ištrintumėte logotipą, sukonfigūruotą dekodavimo įrenginio tinklalapyje.

13.9**Puslapis „Monitor groups“**

Pagrindinis langas > **Devices** > išplėskite  > 

Galite pridėti ir konfigūruoti monitorių grupes. Priskiriate monitorių grupę BVMS darbo stočiai



**Pastaba!**

Negalite valdyti monitorių grupės iš „Operator Client“ aplinkos, kai ryšys su „Management Server“ yra nutrūkęs.

Žr.



- *Monitorių grupės pridėjimas rankiniu būdu, puslapis 141*
- *Monitorių grupės konfigūravimas, puslapis 141*
- *Iš anksto nustatytų padėčių ir pagalbinių komandų konfigūravimas, puslapis 287*
- *Pavojaus signalo konfigūravimas, puslapis 309*
- *Dialogo langas „Alarm Options“, puslapis 300*
- *Dialogo langas „Select Image Pane Content (MG)“, puslapis 300*

13.9.1**Monitorių grupės pridėjimas rankiniu būdu**

Pagrindinis langas > **Devices** > išplėskite  > dešiniuoju pelės klavišu spustelėkite  > spustelėkite **Add monitor group**

1. Spustelėkite **Add monitor group**.
Parodomas dialogo langas **Add monitor group**. Įveskite naujos monitorių grupės pavadinimą.
2. Spustelėkite „OK“.
Monitorių grupė įtraukta į jūsų sistemą.
3. Spustelėkite **Maps and structure**.
4. Nuvilkite monitorių grupę į loginį medį.

13.9.2**Monitorių grupės konfigūravimas**

Pagrindinis langas > **Devices** > išplėskite  >  > 

**Pastaba!**

Negalite valdyti monitorių grupės iš „Operator Client“ aplinkos, kai ryšys su „Management Server“ yra nutrūkęs.

Monitorius konfigūruojate monitorių grupėje logiškai eilėse ir kolonose. Šis išdėstymas neturi atitikti fizinio monitorių išdėstymo.

Norėdami sukongigūruoti monitorių grupę:

1. Vilkite atitinkamus monitorius iš skirtuko **Unassigned monitors** į monitorių grupių lauką.
2. Skirtuke **Layout** pasirinkite atitinkamą išdėstymą.
3. Nuvilkite bet kurią prieinamą kamerą iš skirtuko **Cameras** į monitoriaus sritį kairėje.
Loginis kameros numeris rodomas kaip juodas skaičius monitoriaus srityje, o šios srities spalva pasikeičia.
4. Jei reikia, pakeiskite loginius vaizdo sričių numerius. Jei įvesite jau naudojamą numerį, bus parodytas pranešimo langas.
5. Skirtuke **Options** galite pasirinkti, ar kameros pavadinimas ir numeris matomi monitoriaus srityje. Taip pat galite pasirinkti šios informacijos vietą.

Monitoriaus vaizdas

Juodas paryškintas skaičius, jei yra, rodo loginį pradinės kameros numerį. Juodas šviesesnis skaičius rodo loginį monitoriaus numerį.

Norėdami atšaukti kameros priskyrimą, dešiniuoju pelės klavišu spustelėkite monitoriaus sritį, tada spustelėkite **Clear monitor** arba nuvilkite kamerą už vaizdo srities.

Žr.

– *Monitorių grupės pridėjimas rankiniu būdu, puslapis 141*

13.10

Puslapis „Communication Devices“

Pagrindinis langas > **Devices** > išplėskite  > 

Galite pridėti arba sukonfigūruoti ryšio įrenginį.

Galite sukonfigūruoti toliau nurodytą ryšio įrenginį.

– El. paštas



Žr.

– *Ryšio įrenginio konfigūravimas, puslapis 143*

13.10.1

El. pašto / SMTP serverio pridėjimas

Norėdami pridėti ryšio įrenginį:

1. Išplėskite , dešiniuoju pelės klavišu spustelėkite , tada spustelėkite **Add E-mail/SMTP Device**.

Parodomas dialogo langas **Add E-mail/SMTP Device**.

2. Įveskite atitinkamus nustatymus.

3. Spustelėkite **OK**.

Ryšio įrenginys pridedamas prie jūsų sistemos.

Dialogo langas Add E-mail/SMTP Device

Name:

Įveskite el. pašto serverio rodomą pavadinimą.

13.10.2

Puslapis „SMTP serveris“

Pagrindinis langas > **Devices** > išplėskite  > išplėskite  > 

Galite sukonfigūruoti sistemos el. pašto nustatymus. Puslapyje **Events** galite priskirti el. pašto įvykį. Įvykus šiam įvykiui, sistemos išsiunčia el. laišką. Negalite gauti el. laiškų BVMS.

SMTP server name

Įveskite el. pašto serverio pavadinimą. Informaciją apie reikalingą įrašą gausite iš savo teikėjo.

Paprastai tai yra el. pašto serverio IP adresas arba DNS pavadinimas.

Sender address

Įveskite el. pašto adresą, kuris naudojamas kaip siuntėjo adresas, kai sistema siunčia el. laišką, pavyzdžiui, pavojaus signalo atveju.

SSL/TLS

Pažymėkite žymimąjį langelį, kad įjungtumėte saugaus SSL / TLS ryšio naudojimą. Tokiu atveju tinklo prievadas automatiškai perjungiamas į 587.

Port

Įveskite reikiamą siunčiamų laiškų tinklo prievado numerį. Informaciją apie reikalingą įrašą gausite iš savo teikėjo.

25 prievadas pasirenkamas automatiškai, kai išjungiame nustatymą **SSL/TLS**.

Jei reikia, galite pasirinkti kitą priedavą.

Connection time-out [s]

Įveskite neaktyvumo sekundžių skaičių, kurioms praėjus ryšys bus nutrauktas.

Authentication

Pažymėkite reikiamo autentifikavimo metodo žymimąjį langelį. Informaciją apie reikalingą įrašą gausite iš savo teikėjo.

User name

Įveskite autentifikavimo el. pašto serveryje naudotojo vardą. Informaciją apie reikalingą įrašą gausite iš savo teikėjo.

Password:

Įveskite autentifikavimo el. pašto serveryje slaptažodį. Informaciją apie reikalingą įrašą gausite iš savo teikėjo.

Send Test E-mail

Spustelėkite, kad būtų parodytas dialogo langas **Send Test E-mail**.

Žr.

– *Ryšio įrenginio konfigūravimas, puslapis 143*

13.10.3**Ryšio įrenginio konfigūravimas**

Pagrindinis langas > **Devices** > išplėskite  > išplėskite 

Norėdami sukongigūruoti ryšio įrenginį:

1. Spustelėkite .
2. Sukongigūruokite reikiamus nustatymus.



Norėdami gauti išsamesnės informacijos apie įvairius laukus, žr. informaciją apie atitinkamą programos langą internetiniame žinyne.

Žr.

– *El. pašto / SMTP serverio pridėjimas, puslapis 142*

– *Puslapis „SMTP serveris“, puslapis 142*

13.10.4**Dialogo langas „Send Test E-mail“**

Pagrindinis langas > **Devices** > išplėskite  > išplėskite  >  > mygtukas **Send Test E-mail**

Galite siųsti bandomąjį el. laišką.

From:

Įveskite siuntėjo el. pašto adresą.

To

Įveskite gavėjo el. pašto adresą.

Subject

Įveskite el. laiško temą.

Message

Įveskite pranešimą.

Send Test E-mail



Spustelėkite, kad išsiųstumėte el. laišką.

Žr.

- *Ryšio įrenginio konfigūravimas, puslapis 143*

13.11

Puslapis „ATM/POS“

Pagrindinis langas > **Devices** (Įrenginiai) > išplėskite  >  Galite pridėti ir konfigūruoti išorinių įrenginių, pavyzdžiui, „Bosch“ ATM/POS Bridge (ATM/POS tiltą).

Jei prie vieno serverio norite pridėti kelis tiltus, turite naudoti skirtingus prievadus.

Žr.

- *„Bosch“ ATM/POS tilto pridėjimas, puslapis 94*
- *Išorinio įrenginio konfigūravimas, puslapis 145*



13.11.1

„Bosch“ ATM/POS tilto pridėjimas rankiniu būdu

Pagrindinis langas > **Devices** (Įrenginiai) > išplėskite  > dešiniuoju pelės klavišu

spustelėkite  > **Add Bosch ATM/POS-Bridge** (Pridėti „Bosch“ ATM/POS tiltą). Galite pridėti „Bosch“ ATM.

Norėdami pridėti išorinį įrenginį:

1. Išplėskite , dešiniuoju pelės klavišu spustelėkite , tada spustelėkite **Add Bosch ATM/POS-Bridge**. Parodomas dialogo langas **Add Bosch ATM/POS-Bridge**.
2. Įveskite atitinkamus nustatymus.
3. Spustelėkite **OK**. Išorinis įrenginys pridėtas prie jūsų sistemos.

Dialogo langas „Add Bosch ATM/POS-Bridge“

Name:

Įveskite tinkamą įrenginio pavadinimą.

IP address:

Įveskite įrenginio IP adresą.

Port 1:

Įveskite atitinkamą prievado numerį, naudojamą kaip ATM/POS Bridge (ATM/POS tilto) stebėjimo prievadą.

Port 2:

Įveskite atitinkamą prievado numerį, naudojamą kaip „BVMS Management Server“ stebėjimo prievadas.



Pastaba!

Kai prie sistemos pridedate kelis ATM/POS Bridges (ATM/POS tiltus), įsitikinkite, kad kiekvieno įrenginio 2 prievado numeriai skiriasi. Tą patį 2 prievado numerį naudojant kelis kartus, gali būti prarasti ATM/POS duomenys.

Žr.

- *„Bosch“ ATM/POS tilto pridėjimas, puslapis 94*

13.11.2 Puslapis „ATM/POS-Bridge page“

Pagrindinis langas >  **Devices** > išplėskite  > išplėskite  >  > skirtukas

Bosch ATM/POS-Bridge

Galite sukonfigūruoti „Bosch“ ATM/POS Bridge (ATM/POS tiltą).

IP address:

Įveskite įrenginio IP adresą.

Port 1:

Įveskite atitinkamą prievado numerį, naudojamą kaip ATM/POS Bridge (ATM/POS tilto) stebėjimo prievadą.

Port 2:

Įveskite atitinkamą prievado numerį, naudojamą kaip „BVMS Management Server“ stebėjimo prievadas.



Pastaba!



Kai prie sistemos pridodate kelis ATM/POS Bridges (ATM/POS tiltus), įsitikinkite, kad kiekvieno įrenginio 2 prievado numeriai skiriasi. Tą patį 2 prievado numerį naudojant kelis kartus, gali būti prarasti ATM/POS duomenys.

Žr.

- *Išorinio įrenginio konfigūravimas, puslapis 145*
- *„Bosch“ ATM/POS tilto pridėjimas, puslapis 94*

13.11.3 Išorinio įrenginio konfigūravimas

Pagrindinis langas >  **Devices** > išplėskite  > išplėskite  >  **Bosch**
ATM/POS-Bridge
arba

Pagrindinis langas >  **Devices** > išplėskite  > išplėskite  >  **DTP**

Device > 

Norėdami sukonfigūruoti išorinį įrenginį:

- ▶ Pakeiskite reikiamus nustatymus.

Norėdami gauti išsamesnės informacijos apie įvairius laukus, spustelėkite atitinkamos programos lango nuorodą toliau.

Žr.

- *Puslapis „ATM Settings“, puslapis 146*
- *Puslapis „ATM/POS-Bridge page“, puslapis 145*
- *Puslapis „DTP Settings“, puslapis 145*

13.11.4 Puslapis „DTP Settings“

Pagrindinis langas >  **Devices** > išplėskite  > išplėskite  > 

Galite sukonfigūruoti DTP įrenginį su daugiausia 4 ATM įrenginiais, prijungtais prie šio DTP įrenginio.

Serial port





Sąrašė pasirinkite atitinkamą prievadą.

Žr.

- *Puslapis „ATM Settings“, puslapis 146*
- *Išorinio įrenginio konfigūravimas, puslapis 145*

13.11.5

Puslapis „ATM Settings“

Pagrindinis langas >  **Devices** > išplėskite  > išplėskite  >  > 

Galite sukonfigūruoti ATM įrenginį, kuris prijungtas prie DTP.

Input number of the DTP device

Pasirinkite norimą įvesties numerį. Jei numerį jau naudoja kitas ATM įrenginys, galite sukeisti įvesties numerius.

Connection timeout [hours]

Įveskite norimą valandų skaičių. Kai per šį laikotarpį ATM įrenginys nesiunčia operacijų duomenų, BVMS laiko, kad ryšys nutrūko. Suaktyvinamas atitinkamas įvykis. Įvykis **Not Authenticated** (Neautentifikuota) galimas ATM įrenginiui, bet neaktualus. Įvestis **0** reiškia, kad ryšio patikrinimas neatliekamas.

Data Inputs

Spustelėkite, kad įjungtumėte norimas įvestis, ir įveskite norimą įvesčių pavadinimą.

Žr.

- *Išorinio įrenginio konfigūravimas, puslapis 145*

13.11.6

Puslapis „Inputs“

Pagrindinis langas >  **Devices** > išplėskite  > išplėskite  >  > skirtukas **Inputs**



Galite sukonfigūruoti „Bosch“ ATM/POS Bridge (ATM/POS tilto) įvestis.

Žr.

- *Išorinio įrenginio konfigūravimas, puslapis 145*
- *„Bosch“ ATM/POS tilto pridėjimas, puslapis 94*

13.12

Fojė kortelių skaitytuvai

Pagrindinis langas > **Devices** > išplėskite  >  > skirtukas **Global Settings for Foyer Card Readers**

Galite sukonfigūruoti nustatymus, kurie galioja visiems jūsų sistemos fojė kortelių skaitytuvams.

Serial port

Pasirinkite nuoseklųjį prievadą, prie kurio prijungtas fojė kortelių skaitytuvas.

Locked Out

Galite pridėti banko nukreipimo kodus kortelėms blokuoti. Tai reiškia, kad kortelės su čia įvestomis užrakto charakteristikomis neturi prieigos teisės. Prieigą draudžia fojė kortelių skaitytuvas. Numatytasis fojė kortelių skaitytuvo elektrinio durų užrakto atrakinimo režimas turi būti nustatytas kaip **Automatic**

Sąrašė gali būti įrašų su pakaitos ženklais:

?: nurodo bet kokį ženklą šioje pozicijoje arba jo nebuvimą.



*: nurodo bet kokių ženklų (arba jų nebuvimo) seką (vieną ar daugiau ženklų) (išimtis: * atskirai reiškia, kad visi banko identifikaciniai kodai yra užrakinti).

Ignore country code on EC cards

Spustelėkite norėdami įjungti, kad BVMS neanalizuotų kortelės duomenų, pagal kuriuos nustatoma, kurioje šalyje kortelė buvo išduota. Prieiga galima naudojant korteles su kitu šalies kodu.

13.12.1

Dialogo langas „Add Foyer Card Reader“

Pagrindinis langas > **Devices** > išplėskite  > dešiniuoju pelės klavišu spustelėkite  > komanda **Add Foyer Card Reader**

Galite pridėti fojė kortelių skaitytuvą.

Name

Įveskite įrenginio pavadinimą.

Device identifier

Pasirinkite unikalų įrenginio numerį. Jei numerių nėra, prie sistemos jau pridėtas maksimalus fojė kortelių skaitytuvų skaičius.

13.12.2

Fojė kortelių skaitytuvo puslapio nustatymai

Pagrindinis langas > **Devices** > išplėskite  >  >  > skirtukas **Settings for Foyer Card Reader**

Galite sukonfigūruoti fojė kortelių skaitytuvą.

Device identifier

Rodomas unikalus įrenginio numeris.

Enable skimming protection

Spustelėkite norėdami įjungti, kad BVMS suaktyvintų įvykį, kai pridėtas apsaugos nuo neteisėto kortelių nuskaitymo įrenginys aptinka neteisėtą nuskaitymą. Tai palaikoma ne visų tipų fojė kortelių skaitytuvuose.

Default mode of electric door lock release

Open: durys atidarytos ir visi gali patekti be kortelės.

Closed: durys uždarytos, nesvarbu, kokia kortelė įdėta.

Automatic: durys atidaromos tik tada, kai į skaitytuvą įdedama kortelė su prieigos leidimu.



Enable schedule-based control

Spustelėkite norėdami įjungti, kad galėtumėte priskirti tvarkaraštį pasirinktam durų užrakto atrakinimo režimui.

Kai tvarkaraštis tampa aktyvus, BVMS perjungia į atitinkamą fojė kortelių skaitytuvo atrakinimo režimą.

Jei pasirinkti grafikai sutampa, efektyvus durų atrakinimo režimas nustatomas pagal šį režimų prioritetą: 1. **Open**, 2. **Closed**, 3. **Automatic**.

13.13 Puslapis „Virtual Inputs“

Pagrindinis langas > **Devices** > išplėskite  > .
 Rodomos virtualiosios įvestys, sukonfigūruotos jūsų sistemoje.
 Galite pridėti naujų virtualiųjų įvesčių ir ištrinti esamas.

Add Inputs

Spustelėkite, kad būtų parodytas dialogo langas, kuriame galite pridėti naujas virtualiąsias įvestis.

Delete Inputs

Spustelėkite, kad ištrintumėte pasirinktą virtualiąją įvestį.

Number

Rodomas virtualiosios įvesties numeris.



Name

Spustelėkite langelį, kad pakeistumėte virtualiosios įvesties pavadinimą.

13.13.1 Virtualiųjų įvesčių pridėjimas rankiniu būdu

Pagrindinis langas > **Devices** > išplėskite  > mygtukas **Add Inputs**
 Galite pridėti naujų virtualiųjų įvesčių.

Norėdami pridėti virtualiąją įvestį:

1. Išplėskite , spustelėkite .
 Parodomas atitinkamas puslapis.
2. Spustelėkite **Add Inputs**.
 Į lentelę įtraukiama eilutė.
3. Sukonfigūruokite reikiamus nustatymus.
4. Spustelėkite **Add**.
 Virtualioji įvestis pridedama prie jūsų sistemos.

Dialogo langas „Add Inputs“

Start:

Pasirinkite pirmąjį naujų virtualiųjų įvesčių skaičių.

End:

Pasirinkite paskutinį naujų virtualiųjų įvesčių skaičių.



Name:

Įveskite kiekvienos naujos virtualiosios įvesties pavadinimą. Pridedamas iš eilės einantis skaičius.

Add

Spustelėkite, kad pridėtumėte naujų virtualiųjų įvesčių.

13.14 Puslapis „SNMP“

Pagrindinis langas > **Devices** > išplėskite  > .
 Galite pridėti arba konfigūruoti SNMP matavimą tinklo kokybei palaikyti.

Žr.

- *SNMP gaudyklės gaviklio konfigūravimas (SNMP gaudyklės gaviklio puslapis), puslapis 149*

13.14.1 SNMP pridėjimas rankiniu būdu

Pagrindinis langas > **Devices** > išplėskite  > dešiniuoju pelės klavišu spustelėkite  > komanda **Add SNMP**

Galite pridėti tinklo stebėjimo sistemą į savo BVMS.

Norėdami pridėti tinklo stebėjimo įrenginį:

1. Išplėskite , dešiniuoju pelės klavišu spustelėkite , tada spustelėkite **Add SNMP**.

Parodomas dialogo langas **Add SNMP**.

2. Įveskite SNMP įrenginio pavadinimą.
Tinklo stebėjimo įrenginys pridedamas prie jūsų sistemos.

Dialogo langas „Add SNMP“

Name:

Įveskite tinklo stebėjimo įrenginio pavadinimą.

Žr.

- *SNMP gaudyklės gaviklio konfigūravimas (SNMP gaudyklės gaviklio puslapis), puslapis 149*

13.14.2 SNMP gaudyklės gaviklio konfigūravimas (SNMP gaudyklės gaviklio puslapis)

Pagrindinis langas > **Devices** > išplėskite 

Norėdami sukonfigūruoti „SNMP trap receiver“:

1. Spustelėkite , kad būtų parodytas puslapis **SNMP Trap Receiver**.
2. Sukonfigūruokite reikiamus nustatymus.

Norėdami gauti išsamesnės informacijos apie įvairius laukus, žr. informaciją apie atitinkamą programos langą internetiniame žinyne.

Puslapis „SNMP Trap Receiver“.

Pagrindinis langas > **Devices** > išplėskite  > išplėskite 

Galite pasirinkti stebimus įrenginius ir pasirinkti SNMP gaudyklės OID, kurie suaktyvina pasirinkto įrenginio įvykį, kai jie gaunami.



Pastaba!

Turite įvesti „Bosch Video Management System“ „Management Server“ IP adresą kaip gaudyklės gaviklį savo įrenginiuose, kuriuos norite stebėti.

SNMP Trap Sending Devices:

Galite įvesti stebimų tinklo įrenginių IP adresų diapazoną. Norėdami stebėti vieną įrenginį, įveskite atitinkamą IP adresą langelyje **Range From**.

Būkite atsargūs keisdami šiuos adresus. Įvedus neteisingą adresą, sustabdomas šio įrenginio tinklo stebėjimas.

SNMP Trap Filter Rules:

Galite įvesti OID ir atitinkamas reikšmes. Galite naudoti pakaitos ženklus, tokius kaip * ir ?, norėdami padidinti filtravimo diapazoną. Jei įvedate OID ir reikšmes daugiau nei vienoje eilutėje, šios filtravimo taisyklės turi atitikti vienu metu, kad suaktyvintų įvykį. Abiejuose stulpeliuose galite įvesti reguliariųjų reiškinį {} tipo skliaustuose. Jei yra ženklų už skliaustų, reguliarioji išraiška nevertinama.

Show Trap Logger Tool

Spustelėkite, kad būtų parodytas dialogo langas **SNMP Trap Logger** SNMP gaudyklės OID atsekti.

13.14.3**Dialogo langas „SNMP Trap Logger“**

Pagrindinis langas >**Devices** > išplėskite  > išplėskite  > pasirinkite bendrąjį SNMP gaudyklės gaviklį > spustelėkite **Show Trap Logger Tool**

Galite atsekti SNMP gaudyklės OID. Galite gauti gaudykles iš visų tinklo įrenginių arba tik iš pasirinktų. Galite filtruoti gaudykles, kurias reikia gauti, ir pridėti pasirinktų gaudyklių OID bei reikšmes į lentelę **SNMP Trap Filter Rules**.

Start/Pause

Spustelėkite, kad pradėtumėte arba sustabdytumėte atsekimo procesą.

Only Traps From Sender

Įveskite įrenginio IP adresą arba DNS pavadinimą. Atsekamos tik šio įrenginio gaudyklės.

Only Traps Containing

Įveskite teksto, kurį gali turėti gaudyklė, dalį. Galite naudoti * ir ? kaip pakaitos ženklus. Eilutės {} tipo skliaustuose laikomos reguliariosiomis išraiškomis. Atsekamos tik gaudyklės, kuriuose yra tokia eilutė.

Received Traps

Rodomos gaudyklės, gautos per atsekimo procesą.



Spustelėkite, kad pašalintumėte visus įrašus lauke **Received Traps**.

Trap Details

Rodoma gaudyklės informacija. Galite nukopijuoti OID ir reikšmės įrašą į lentelę **SNMP Trap Filter Rules**.

Žr.

- *SNMP gaudyklės gaviklio konfigūravimas (SNMP gaudyklės gaviklio puslapis), puslapis 149*

13.15**Puslapis „Assign Keyboard“**

Pagrindinis langas > **Devices** > išplėskite  > 

Galite pridėti klaviatūrą KBD-Universal XF (prijungtą prie BVMS darbo stoties) arba klaviatūrą „Bosch IntuiKey“ (prijungtą prie BVMS darbo stoties arba dekodavimo įrenginio).

Norėdami pridėti CCTV klaviatūrą:

Pastaba: norėdami pridėti klaviatūrą, turite pridėti darbo stotį.

1. Išplėskite , spustelėkite  .
Parodomas atitinkamas puslapis.

2. Spustelėkite **Add Keyboard**.
Į lentelę įtraukiama eilutė.
3. Atitinkamame stulpelio **Keyboard Type** lauke pasirinkite norimą klaviatūros tipą:
IntuiKey Keyboard
KBD-Universal XF Keyboard
4. Atitinkamame stulpelio **Connection** lauke pasirinkite darbo stotį, prie kurios prijungta klaviatūra.
5. Sukonfigūruokite reikiamus nustatymus.
Klaviatūra pridedama prie jūsų sistemos.

Add Keyboard

Spustelėkite, kad lentelėje pridėtumėte eilutę klaviatūrai konfigūruoti.

Delete Keyboard

Spustelėkite, kad pašalintumėte pasirinktą eilutę.

Keyboard Type



Rodomas klaviatūros, prijungtos prie jūsų darbo stoties arba dekodavimo įrenginio, tipas.

Spustelėkite langelį, kad pasirinktumėte reikiamą klaviatūros tipą.

- **IntuiKey**
Pasirinkite šį tipą, jei prijungėte klaviatūrą „IntuiKey“ iš „Bosch“.
- **KBD-Universal XF Keyboard**
Pasirinkite šį tipą, jei pridėjote klaviatūrą „KBD-Universal XF“.

Connection

Langelyje pasirinkite įrenginį, prie kurio prijungta klaviatūra. Jei pasirenkate darbo stotį,

klaviatūra taip pat pridedama puslapyje  > .

Port

Langelyje pasirinkite norimą COM prievadą.

Baudrate

Langelyje pasirinkite didžiausią spartą bitais per sekundę (bps), kuria norite perduoti duomenis per šį prievadą. Paprastai tai nustatoma kaip didžiausia sparta, kurią palaiko kompiuteris arba prijungtas įrenginys.

Data Bits

Rodomas duomenų bitų skaičius, kurį norite naudoti kiekvienam perduodamam ir gaunamam ženklui.

Stop Bits

Rodomas laikas tarp kiekvieno persiunčiamo ženklo (kai laikas matuojamas bitais).

Parity

Rodomas klaidos tikrinimo tipas, kurį norite naudoti pasirinktam prievadui.



Port Type

Rodomas ryšio tipas, kuris naudojamas klaviatūrai „Bosch IntuiKey“ prijungti prie darbo stoties.

Žr.

- *Dekodavimo įrenginio konfigūravimas naudoti su klaviatūra „Bosch IntuiKey“, puslapis 140*
- *Klaviatūros „Bosch IntuiKey“ konfigūravimas (nustatymų puslapis) (darbo stotis), puslapis 132*
- *Klaviatūros „Bosch IntuiKey“ konfigūravimas (dekodavimo įrenginys), puslapis 139*

13.16 Puslapis „I/O Modules“

Pagrindinis langas > **Devices** > išplėskite  > 
Galite pridėti arba konfigūruoti įvesties / išvesties modulį.
Šiuo metu palaikomi tik ADAM įrenginiai.



Žr.

– *Įvesties / išvesties modulio konfigūravimas, puslapis 152*

13.16.1

Įvesties / išvesties modulio pridėjimas rankiniu būdu

Norėdami pridėti įvesties / išvesties modulį:

1. Išplėskite , dešiniuoju pelės klavišu spustelėkite , tada spustelėkite **Add New ADAM Device**.
Parodomas dialogo langas **Pridėti ADAM**.
2. Įveskite įrenginio IP adresą.
3. Pasirinkite įrenginio tipą.
Parodomas atitinkamas puslapis.
4. Spustelėkite skirtuką **ADAM** norėdami pakeisti rodomus įvesčių pavadinimus, jei reikia.
5. Spustelėkite skirtuką **Name** norėdami pakeisti rodomus relių pavadinimus, jei reikia.





Pastaba!

Taip pat galite nuskaityti ADAM įrenginius (**Scan for ADAM Devices**). Aptinkami įrenginių IP adresai. Iš anksto pasirenkamas įrenginio tipas, jei jis prieinamas. Turite patvirtinti šį pasirinkimą.

13.16.2

Įvesties / išvesties modulio konfigūravimas

Pagrindinis langas > **Devices** > išplėskite  > išplėskite  > 

Norėdami sukongūruoti įvesties / išvesties modulį:



Pastaba!

Venkite keisti įrenginio tipą.

Sumažinus įvesčių arba relių skaičių, visi pašalintų įvesčių arba relių konfigūracijos duomenys ištrinami.

1. Spustelėkite skirtuką **ADAM**.
2. Sąraše **Adam type**: pasirinkite atitinkamą įrenginio tipą.
3. Spustelėkite skirtuką **Inputs**.
4. Jei reikia, stulpelyje **Name** pakeiskite rodomą įvesties pavadinimą.
5. Spustelėkite skirtuką **Relays**.
6. Jei reikia, stulpelyje **Relays** pakeiskite relės pavadinimą.

Norėdami pakeisti IP adresą:

1. Įrenginių medyje dešiniuoju pelės klavišu spustelėkite ADAM įrenginį.
 2. Pasirinkite **Change network address**.
 3. Įveskite naują IP adresą ir spustelėkite **OK**.
 4. Aktyvuokite konfigūraciją.
- ⇒ Prieigai prie įrenginio naudojamas naujasis IP adresas.

Žr.

– *Puslapis „I/O Modules“, puslapis 152*

13.16.3

Puslapis ADAM

Pagrindinis langas > **Devices** > išplėskite  >  > skirtukas **ADAM**

Rodoma informacija apie pasirinktą ADAM įrenginį.
Galite pakeisti ADAM įrenginio rodomą pavadinimą.

Adam type:

Pasirinkite reikiamą įrenginio tipą.

Inputs total:

Rodomas bendras šio tipo įrenginio įvesčių skaičius.

Relays/Outputs total:

Rodomas bendras šio tipo įrenginio relių skaičius.

13.16.4

Puslapis „Inputs“

Pagrindinis langas > **Devices** > išplėskite  >  > skirtukas **Inputs**

Galite keisti pasirinkto ADAM įrenginio įvesčių rodomus pavadinimus.

Number

Rodomas loginis įvesties numeris.

Name

Spustelėkite langelį, kad pakeistumėte įvesties rodomą pavadinimą.

13.16.5

Puslapis „Relays“

Pagrindinis langas > **Devices** > išplėskite  >  > skirtukas **Relays**

Galite keisti pasirinkto ADAM įrenginio relių rodomus pavadinimus.

Number

Spustelėkite langelį, kad pakeistumėte relės loginį numerį.

Name

Įveskite relės rodomą pavadinimą.

13.17

Puslapis „Allegiant CCL Emulation“

Pagrindinis langas > **Devices** > išplėskite  > 

Galite suaktyvinti „Allegiant“ CCL emuliaciją.

Skyriuje „*Allegiant*“ CCL komandos, palaikomos BVMS, puslapis 59 išvardytos CCL komandos, palaikomos „Bosch Video Management System“.

Pastaba

Nekonfigūruokite „Allegiant“ CCL emuliacijos ir „Allegiant“ įrenginio per tą patį COM prievadą. Jei abiejuose įrenginiuose sukonfigūruotas tas pats COM prievadas, pirmenybę turi „Allegiant“ įrenginys. Prisijungti prie „Allegiant“ CCL emuliacijos įrenginio nepavyksta ir pateikiamas atitinkamas pranešimas.

Kad tai išspręstumėte, „Management Server“ turi turėti du skirtingus COM prievadus arba prijunkite „Allegiant“ įrenginį prie kito kompiuterio.

Enable Allegiant CCL Emulation

Pažymėkite žymimąjį langelį, kad įjungtumėte emuliaciją.

Baud rate

Pasirinkite perdavimo spartos reikšmę bitais/s.

Stop bits

Pasirinkite stabdymo bitų skaičių vienam ženklui.

Parity check

Pasirinkite lyginumo patikros tipą.

Handshake

Pasirinkite norimą srauto valdymo metodą.



Model

Pasirinkite „Allegiant“ modelį, kurį norite emuliuoti.

Žr.

– „Allegiant“ CCL emuliacijos konfigūravimas, puslapis 154

13.17.1**„Allegiant“ CCL emuliacijos pridėjimas rankiniu būdu****Norėdami pridėti „Allegiant“ CCL emuliaciją:**

1. Išplėskite , spustelėkite  .
Parodomas skirtukas **Allegiant CCL Emulation**.
2. Spustelėdami pažymėkite **Enable Allegiant CCL Emulation**.
3. Sukonfigūruokite reikiamus nustatymus.
„Allegiant“ CCL emuliacijos paslauga paleidžiama „Management Server“.

13.17.2**„Allegiant“ CCL komandos**

Naudojate CCL komandas, kad perjungtumėte IP kameras arba kodavimo įrenginius į IP dekodavimo įrenginius, kurie abu sukonfigūruoti BVMS. Negalite naudoti CCL komandų, kad tiesiogiai valdytumėte analogines kameras arba pačią „Allegiant“ matricą.

„Allegiant“ CCL emuliacija paleidžia vidinę BVMS paslaugą, kuri transliuoja matricinio komutatoriaus CCL komandas į BVMS. Sukonfigūruojate „Management Server“ COM prievadą stebėti šias CCL komandas. CCL emuliacija padeda keistis esamais „Allegiant“ įrenginiais su „Bosch Video Management System“ arba naudoti „Bosch Video Management System“ su programomis, kurios palaiko Allegiant CCL komandas. Sena „Allegiant“ aparatinė įranga, sukonfigūruota BVMS, negali būti valdoma šiomis komandomis.

13.17.3**„Allegiant“ CCL emuliacijos konfigūravimas**

Pagrindinis langas > **Devices** (Įrenginiai) > išplėskite  >  .

Norint naudoti CCL komandas, reikia CCL naudotojo vadovo. Šį vadovą rasite internetiniame produktų kataloge, kiekvienos LTC „Allegiant“ matricos dokumentų skiltyje.

Skyriuje „Allegiant“ CCL komandos, palaikomos BVMS, puslapis 59 pateikiamas „Bosch Video Management System“ palaikomų CCL komandų sąrašas.

Norėdami sukonfigūruoti „Allegiant“ CCL emuliaciją:

1. Spustelėkite **Enable Allegiant CCL Emulation**.
2. Sukonfigūruokite ryšio nustatymus, kaip reikalinga.

Norėdami gauti išsamesnės informacijos apie įvairius laukus, žr. informaciją apie atitinkamą programos langą internetiniame žinyne.

Žr.

- *Puslapis „Allegiant CCL Emulation“, puslapis 153*

13.18 Puslapis „Mobile Video Service“

Pagrindinis langas > **Devices** > 

Galite prie savo BVMS pridėti vieną ar daugiau perkodavimo paslaugos įrašų. Ši perkodavimo paslauga pritaiko vaizdo srautą iš kameros, sukonfigūruotos BVMS, iki galimo tinklo pralaidumo. Tai leidžia mobiliesiems vaizdo klientams, tokiems kaip „iPhone“, „iPad“ arba žiniatinklio klientas, gauti tiesioginius arba atkuriamus vaizdo duomenis per nepatikimus, riboto pralaidumo tinklo ryšius.

Žr.

- *„Mobile Video Service“ pridėjimas rankiniu būdu, puslapis 155*

13.18.1 „Mobile Video Service“

„Mobile Video Service“ perkoduoja vaizdo srautus iš šaltinio į prieinamą prijungtų klientų pralaidumą. „Mobile Video Service“ sąsajos skirtos palaikyti klientus keliuose platformose, pavyzdžiui, mobiliuosius įrenginius („iOS“; „iPad“, „iPhone“) ir „Windows Internet Explorer“ HTML klientą.

„Mobile Video Service“ pagrįsta „Microsoft Internet Information Service“.

Viena mobilioji paslauga gali sinchroniškai aptarnauti kelis klientus.

Dėl apribojimų žr. duomenų lapą ir „Mobile Video Service“ techninės priežiūros pastabą, kuriuos galite rasti BVMS internetiniame produktų kataloge.

„Internet Information Service“

Konfigūruokite „Internet Information Service“ nustatymus kompiuteryje, kuriame planuojate įdiegti BVMS MVS.

Diegimo pastabos

Negalite pridėti „Mobile Video Service“ (MVS) prie „Configuration Client“, kai laikas tarp „Configuration Client“ kompiuterio ir „Mobile Video Service“ kompiuterio nesisinchronizuotas. Užtikrinkite, kad laikas būtų sinchronizuotas tarp paveiktų kompiuterių.

Įdiekite ir sukonfigūruokite „Internet Information Service“ (IIS), prieš diegdami „Mobile Video Service“. Jei IIS neįdiegta, BVMS sąranka, skirta įdiegti „Mobile Video Service“, nutraukiama.

Pasirenkate komponentą „Mobile Video Service“ diegti atlikdami BVMS sąranką.

Negalite įdiegti VRM ir „Mobile Video Service“ tame pačiame kompiuteryje.

Rekomenduojame nediegti „Mobile Video Service“ tame pačiame kompiuteryje, kuriame diegiate „Management Server“.

Naudodami mobiliąją programą galite atlikti toliau nurodytas užduotis.

- Rodyti vaizdą
 - Tiesioginį
 - Atkuriamą
- Stebėti tinklą ir serverį

Žr.

- *„Mobile Video Service“ pridėjimas rankiniu būdu, puslapis 155*

13.18.2 „Mobile Video Service“ pridėjimas rankiniu būdu

Pagrindinis langas > **Devices** > dešiniuoju pelės klavišu spustelėkite  > spustelėkite **Add Mobile Video Service**

Galite pridėti vieną ar daugiau „Mobile Video Service“ įrašų į savo BVMS.

Norėdami pridėti:

1. Įveskite „Mobile Video Service“ URI.
 2. Spustelėkite **OK**.
- ⇒ „Mobile Video Service“ ir „Management Server“ dabar atpažįsta vienas kitą ir „Mobile Video Service“ gali gauti konfigūracijos duomenis iš „Management Server“.

Dialogo langas „Add Mobile Video Service“

URI

Įveskite „Mobile Video Service“ URI. Laikykitės pavyzdžio sintaksės taisyklių:

<https://www.MyDomain.org/mvs>

Įrašą visada turite pradėti https://, net kai nesukonfigūravote šifruotos prieigos prie savo žiniatinklio serverio.

13.19 Puslapis „Intrusion panels“

Pagrindinis langas > **Devices** > išplėskite  > 

Galite pridėti ir konfigūruoti apsaugos nuo įsilaužimo centralės iš „Bosch“. Įrenginys turi būti prijungtas ir prieinamas.

Kai pridodate apsaugos nuo įsilaužimo centralę, sritys, taškai, durys ir relės rodomi įrenginių medyje hierarchiškai.

Galite pašalinti arba pervardyti centralę, kiekvieną sritį, kiekvieną tašką, kiekvienas duris ir kiekvieną relę.

Kai pakeičiama apsaugos nuo įsilaužimo centralės konfigūracija, turite iš naujo nuskaityti įrenginį, kad būtų rodomi pakeitimai BVMS.



Pastaba!

Visi pavojaus signalų įvykiai, kurie gali įvykti tam tikrame taške, automatiškai sukonfigūruojami kaip BVMS pavojaus signalas.

Pavyzdys: gaisro pavojaus signalas



Pastaba!



Jei durys nėra priskirtos taškui apsaugos nuo įsilaužimo centralės konfigūracijoje, kuri pridėta prie jūsų BVMS, pavojaus signalas iš šių durų nesuaktyvina BVMS įvykio, todėl nesuaktyvinamas ir BVMS pavojaus signalas.

13.19.1 Apsaugos nuo įsilaužimo centralės pridėjimas rankiniu būdu

Pagrindinis langas > **Devices** > išplėskite  > dešiniuoju pelės klavišu spustelėkite  > komanda **Add Panel**

Galite pridėti apsaugos nuo įsilaužimo centralę iš „Bosch“.

Norėdami pridėti apsaugos nuo įsilaužimo centralę:

1. Išplėskite , dešiniuoju pelės klavišu spustelėkite , tada spustelėkite **Add Panel**. Parodomas dialogo langas **Add Intrusion Panel**.
2. Įveskite reikiamas reikšmes.
3. Spustelėkite **OK**. Apsaugos nuo įsilaužimo centralė pridėta prie jūsų sistemos.

Dialogo langas „Add Intrusion Panel“**Network address**

Įveskite įrenginio IP adresą.

Network port

Pasirinkite įrenginyje sukonfigūruotą prievado numerį.

Automation passcode

Įveskite prieigos kodą, kad galėtumėte autentifikuoti įrenginį.

13.19.2**Puslapis „Settings“**

Pagrindinis langas > **Devices** > išplėskite  > išplėskite  > skirtukas **Settings**
Galite keisti apsaugos nuo įsilaužimo centralės ryšio nustatymus.

13.20**Puslapis „Access control systems“**

Pagrindinis langas > **Devices** > išplėskite  > 

Galite pridėti ir konfigūruoti prieigos kontrolės sistemas iš „Bosch“. Įrenginys turi būti prijungtas ir prieinamas. Pridėjus prieigos kontrolės sistemą, valdiklis, įėjimai, skaitytuvai ir durys rodomi įrenginių medyje hierarchiškai.

Galite pašalinti arba pervardyti valdiklį, įėjimus, skaitytuvus ir duris puslapyje **Maps and structure**.

Pakeitus prieigos kontrolės sistemos valdiklių, skaitytuvų ar durų konfigūraciją arba hierarchiją, reikia iš naujo nuskaityti įrenginį, kad būtų rodomi pakeitimai BVMS.

Kliento HTTPS sertifikatas

Kad užmegztumėte ryšį tarp prieigos kontrolės sistemos ir BVMS, turite eksportuoti kliento sertifikatą iš prieigos kontrolės sistemos ir importuoti į BVMS. Šis procesas aprašytas prieigos kontrolės sistemos dokumentacijos skyriuje **Kliento HTTPS sertifikatas**.

**Pastaba!**

Jei sertifikatas nebus pridėtas, sistemos negalės tarpusavyje keistis informacija.

13.20.1**Prieigos kontrolės sistemos pridėjimas**

Pagrindinis langas > **Devices** > išplėskite  > 

Norėdami pridėti prieigos kontrolės sistemą:

1. Dešiniuoju pelės klavišu spustelėkite .
2. Spustelėkite **Add access control system**.

Parodomas dialogo langas **Add access control system**.

Pastaba: pridedant prieigos kontrolės sistemą, sukonfigūruotų durų, skaitytuvų, įvesčių ir relių sąrašas pateikiamas įrenginių medyje puslapyje **Maps and structure**.

Dialogo langas „Add access control system“**Network address / HTTPS port**

Įveskite įrenginio tinklo adresą. Jei reikia, pakeiskite prievado numerį.

User name

Rodomas naudotojo vardas, naudojamas autentifikuojant įrenginį.

Password

Įveskite galiojantį slaptažodį, kad galėtumėte autentifikuoti įrenginį.

Norėdami patikrinti ryšį:

1. Spustelėkite, kad prisijungtumėte.
„BVMSConfiguration Client“ bandys prisijungti prie prieigos kontrolės sistemos ir gauti reikiamą informaciją.
2. Spustelėkite „OK“.
Prieigos kontrolės sistema pridedama prie jūsų sistemos, remiantis rodoma informacija.

13.20.2**Prieigos kontrolės sistemos redagavimas**

Pagrindinis langas > **Devices** > išplėskite  >  > 



Norėdami redaguoti prieigos kontrolės sistemą:

1. Dešiniuoju pelės klavišu spustelėkite .
2. Spustelėkite **Edit access control system**.
Parodomas dialogo langas **Edit access control system**.

13.20.3**Puslapis „Settings“**

Pagrindinis langas > **Devices** > išplėskite  >  >  > skirtukas **Settings**
Galite keisti prieigos kontrolės sistemos ryšio nustatymus.

13.21**Puslapis „Video analytics“**

Pagrindinis langas > > **Devices** > išplėskite  > 
Galite pridėti vaizdo analizės įrenginius, „Person Identification“ (PID) įrenginius ir LPR įrenginius.

13.21.1**Puslapis „Video Analytics Settings“**

Pagrindinis langas > > **Devices** > išplėskite  > išplėskite  >  **Video Analytics** > puslapis **Video Analytics Settings**

Galite pridėti serverio pagrindu veikiančią vaizdo analizės įrenginį.

Turi būti pasiekiami vaizdo analizės įrenginio naudojamos analizės peržiūros programos prisijungimo duomenys ir diegimo kelias.

Network address

Įveskite vaizdo analizės įrenginio IP adresą. DNS pavadinimas neleidžiamas.

User name

Įveskite naudotojo vardą, sukonfigūruotą vaizdo analizės įrenginyje.

Password

Įveskite slaptažodį, sukonfigūruotą serveriu pagrįstame analizės įrenginyje.

Analytics viewer path

Įveskite santykinį analizės peržiūros programos diegimo kelią. Kelias yra santykinis C:

\Program Files (x86)\ kompiuteryje, kuriame naudojama peržiūros programa.

Pavyzdys: analizės peržiūros programa (AnalyticsViewer.exe) įdiegta šiame kataloge:

C:\Program Files (x86)\VideoAnalytics\

Sukonfigūruokite toliau nurodytą kelią lauke **Analytics viewer path:**



VideoAnalytics\AnalyticsViewer.exe

13.21.2

Vaizdo analizės įrenginio pridėjimas

Pagrindinis langas > > **Devices** > dešiniuoju pelės klavišu spustelėkite  > komanda **Add Video Analytics Device** > dialogo langas **Add Video Analytics Device**
Pridėdami serveriu pagrįstą analizės įrenginį, įvedate naujo įrenginio prisijungimo duomenis.

Norėdami pridėti serveriu pagrįstą analizės įrenginį:

1. Išplėskite , dešiniuoju pelės klavišu spustelėkite , tada spustelėkite **Add Video Analytics Device**.
Parodomas dialogo langas **Add Video Analytics Device**.
2. Įveskite reikiamas reikšmes.
3. Spustelėkite **OK**.
Įrenginys pridėdamas prie jūsų sistemos.

Dialogo langas „Add Video Analytics Device“

Network address

Įveskite vaizdo analizės įrenginio IP adresą. DNS pavadinimas neleidžiamas.

User name

Įveskite naudotojo vardą, sukonfigūruotą vaizdo analizės įrenginyje.

Password

Įveskite slaptažodį, sukonfigūruotą serveriu pagrįstame analizės įrenginyje.

13.21.3

Puslapis „Person Identification devices“

Pagrindinis langas > > **Devices** > išplėskite  > išplėskite  >  puslapis „Person Identification devices“

Galite pridėti „Person Identification“ įrenginį. Įrenginys turi būti prijungtas ir prieinamas. Galite pridėti kameras prie savo „Person Identification“ įrenginio ir sukonfigūruoti „Person Identification“ įvykius ir pavojaus signalus.

Person groups

Skirtuke **Person groups** galite pridėti ir konfigūruoti asmenų grupes.

Cameras

Skirtuke **Cameras** galite pridėti kameras prie savo „Person Identification“ įrenginio. Pridėtos kameros rodomos sąrašė.

Pastaba: iš pradžių pridėkite atitinkamas kameras prie loginio medžio.

13.21.4 „Person Identification device“ (PID) pridėjimas



Pastaba!

Centrinio serverio gedimo atveju turite atkurti BVMS konfigūraciją ir sertifikatą „Bosch VMS CA“. Priešingu atveju negalėsite naudoti esamo PID, jo neatstatę, o tai atliekant ištrinami visi išsaugoti asmenys.

Rekomenduojame sukurti atsargines BVMS konfigūracijos ir sertifikato „Bosch VMS CA“ kopijas.

Pridėdami „Person Identification“ įrenginį, įsitikinkite, kad sertifikatas, rodomas dialogo lange

Add Person Identification Device, atitinka PID, kurį norite pridėti.



Nuo BVMS 10.1 versijos galite pridėti kelis PID įrenginius.

Pirmasis jūsų pridėtas PID įrenginys yra pagrindinis įrenginys, prijungtas prie BVMS sistemos.

Šis pirmasis PID įrenginys užmezga ryšį su kitu PID įrenginiu ir jame saugoma asmenų duomenų bazė.

Pastaba: prieš ištrindami pirmąjį PID įrenginį, turite ištrinti visus kitus sukonfigūruotus PID įrenginius.

Norėdami pridėti „Person Identification“ įrenginį:

1. Išplėskite .
2. Dešiniuoju pelės klavišu spustelėkite .
3. Spustelėkite **Add Person Identification Device**.
Parodomas dialogo langas **Add Person Identification Device**.
4. Įveskite reikiamas reikšmes.
5. Spustelėkite **View certificate...** ir patikrinkite, ar sertifikatas atitinka PID.
6. Spustelėkite **OK**, kad patvirtintumėte.
7. Spustelėkite **OK**.
Įrenginys pridedamas prie jūsų sistemos.

Dialogo langas „Add Person Identification Device“

Network address

Įveskite įrenginio IP adresą.

Port number

Įveskite įrenginio prievado numerį.

Žr.

- *Prieigos prie PID atkūrimas įvykus BVMS centrinio serverio gedimui, puslapis 161*
- *Norėdami eksportuoti konfigūracijos duomenis:, puslapis 91*

13.21.5 Puslapis „PID“

Pagrindinis langas > **Devices** > išplėskite  > išplėskite  >  „Person Identification devices“ > puslapis  „PID“

Connection

Skirtuke **Connection** rodomas „Person Identification“ įrenginio tinklo adresas ir prievado numeris. „Person Identification“ įrenginio ryšio parametrai yra tik skaitomi.

13.21.6 Priegos prie PID atkūrimas įvykus BVMS centrinio serverio gedimui



Pastaba!

Centrinio serverio gedimo atveju turite atkurti BVMS konfigūraciją ir sertifikatą „Bosch VMS CA“. Priešingu atveju negalėsite naudoti esamo PID, jo neatstatę, o tai atliekant ištrinami visi išsaugoti asmenys.

Rekomenduojame sukurti atsargines BVMS konfigūracijos ir sertifikato „Bosch VMS CA“ kopijas.

Norėdami gauti daugiau informacijos apie tai, kaip išsaugoti BVMS konfigūraciją, žr. *Norėdami eksportuoti konfigūracijos duomenis.*, puslapis 74. Sertifikatai tvarkomi ne BVMS aplinkoje, o „Windows“ programoje **Tvarkyti kompiuterio sertifikatus**.



Pastaba!

Sertifikatuose yra konfidencialios informacijos. Apsaugokite juos atlikdami toliau nurodytus veiksmus.

- Nustatykite patikimą slaptažodį.
- Saugokite sertifikatą ribotos prieigos zonoje, pavyzdžiui, neviešajame serveryje.
- Užtikrinkite, kad sertifikatą galėtų pasiekti tik įgalioti darbuotojai.

Norėdami sukurti atsarginę sertifikato „Bosch VMS CA“ kopiją:

1. Atidarykite „Windows“ programą **Tvarkyti kompiuterio sertifikatus**.
2. Aplanke **Patikimos šakninio sertifikavimo tarnybos** pasirinkite sertifikatą „Bosch VMS CA“.
3. Eksportuokite sertifikatą su privačiuoju raktu pasirinkdami **Taip, eksportuoti privatuojį raktą**.
4. Naudokite apskaitimo asmenine informacija formatą.
5. Nustatykite patikimą slaptažodį.
6. Išsaugokite sertifikatą kaip PFX failą.

Norėdami atkurti prieigą prie PID iš naujai įdiegto BVMS centrinio serverio:

1. Atidarykite „Windows“ programą **Tvarkyti kompiuterio sertifikatus**.
2. Importuokite PFX failą, kuriame yra sertifikatas „Bosch VMS CA“ į naujojo centrinio serverio aplanką **Patikimos šakninio sertifikavimo tarnybos**. Įtraukite visas išplėstines ypatybes.
3. Importuokite atsarginę BVMS konfigūracijos kopiją.

Žr.

– *Konfigūracijos duomenų eksportavimas, puslapis 90*

13.21.7 Kamerų pridėjimas prie „Person Identification device“ (PID)

Prie „Person Identification“ įrenginio galite pridėti kameras, jei jos jau įtrauktos į loginį medį.

Norėdami pridėti kameras prie „Person Identification“ įrenginio:

1. Išplėskite .
2. Išplėskite .

3. Spustelėkite .
4. Spustelėkite skirtuką **Cameras**.
5. Nuvilkite atitinkamas kameras iš lango **Logical Tree** į langą **Cameras**.
Arba
dukart spustelėkite atitinkamas kameras lange **Logical Tree**.
Kameros pridamos prie jūsų „Person Identification“ įrenginio ir rodomos sąrašė **Cameras**.

13.21.8

„Person Identification“ pavojaus signalų kameros parametrų konfigūravimas

Galite konfigūruoti kiekvienos turimos kameros „Person Identification“ pavojaus signalų kameros parametrus, siekdami sumažinti klaidingų pavojaus signalų skaičių.

Kameros parametras



Pavadinimas	Informacija apie reikšmę	Aprašas
Slenksčio tikimybė (%)	Numatytoji: 55 % Min.: 0 % Maks.: 100 %	Minimali teigiamo veido identifikavimo tikimybė, kad būtų sukurtas „Person Identification“ įvykis.
Veido dydis (%)	Numatytoji: 7,5 % Min.: 5 % Maks.: 100 %	Mažiausias veido dydis, kurį reikia aptikti, palyginus su viso vaizdo kadro dydžiu.
Min. kadryų skaičius	Numatytoji: 4 Min.: 1	Mažiausias iš eilės einančių vaizdo kadryų, kuriuose turi matytis veidas, skaičius, kad veidas būtų aptiktas.
Analizuotini kadrai (%)	Numatytoji: 100 % Min.: 10 % Maks.: 100 %	Kadryų procentas, kuris analizuojamas siekiant identifikuoti asmenis. 50 % reikšmė reiškia, kad analizuojamas kas antras kadras.

13.21.9

Asmenų grupių konfigūravimas

Pagrindinis langas > > **Devices** > išplėskite  > 

Norėdami konfigūruoti asmenų grupes:

1. Pasirinkite skirtuką **Person groups**.
2. Spustelėkite , kad pridėtumėte naują asmenų grupę.
3. Įveskite reikiamas reikšmes.
4. Spustelėkite , kad ištrintumėte asmenų grupę.

**Pastaba!**

Negalite ištrinti ar pakeisti numatytosios grupės reikšmių.

Asmenų grupių lentelė

Person group	Įveskite asmenų grupės pavadinimą.
Alarm Color	Dukart spustelėkite, kad pasirinktumėte pavojaus signalo spalvą.
Alarm Title	Įveskite pavojaus signalo, kuris bus rodomas „Operator Client“ aplinkoje, pavadinimą.

Norėdami pakeisti asmenų grupių lentelės reikšmes:

1. Dukart spustelėkite atitinkamą lentelės lauką.
2. Pakeiskite reikšmę.

Alarm priority

Galite nustatyti „Person Identification“ pavojaus signalų prioritetą puslapyje **Alarms**.

**Pastaba!**

Kiekvienai atitinkamos asmenų grupės kamerai galite nustatyti skirtingus pavojaus signalų prioritetus.

Taip pat galite pakeisti numatytosios asmenų grupės pavojaus signalo prioritetą.

Žr.

– Puslapis „Alarms“, puslapis 297

13.21.10**LPR įrenginio pridėjimas**

Pagrindinis langas > > **Devices** > išplėskite  >  > 

LPR įrenginiai nustato ir aptinka valstybinius numerius. Galite atitinkamai konfigūruoti LPR įvykius ir pavojaus signalus.

Jei LPR įrenginys turi aptikti konkrečius valstybinius numerius, pirmiausia turite tiesiogiai sukonfigūruoti atitinkamų valstybinių numerių sąrašą LPR įrenginyje. Išsamesnės informacijos ieškokite įrenginio naudotojo dokumentacijoje.

**Pastaba!**

Įrenginys turi būti prijungtas ir prieinamas.

BVMS prisijungia tik tada, jei LPR įrenginyje įjungtas autentifikavimas ir nurodytas naudotojo vardas ir slaptažodis. Naudotojo vardas ir slaptažodis negali būti tušti.

Norėdami pridėti LPR įrenginį:

1. Dešiniuoju pelės klavišu spustelėkite  .
2. Spustelėkite **Add LPR Device**.
Atidaromas dialogo langas **Add LPR Device**.
3. Įveskite reikiamas reikšmes.
4. Spustelėkite **Authenticate**.
5. Spustelėkite **OK**.

Įrenginys pridamas prie jūsų sistemos.

**Pastaba!**

Turite nurodyti „BVMS Management Server“ IP adresą LPR įrenginio konfigūracijoje. Priešingu atveju BVMS sistema negauna įvykių iš šio LPR įrenginio.

Dialogo langas „Add LPR Device“**Network address**

Įveskite įrenginio IP adresą.

Port number

Įveskite įrenginio prievado numerį.

User name

Įveskite galiojantį naudotojo vardą, kad galėtumėte autentifikuoti įrenginį.

Password

Įveskite galiojantį slaptažodį, kad galėtumėte autentifikuoti įrenginį.

Authenticate

Spustelėkite, kad autentifikuotumėte įrenginį naudodami pirmiau įvestus prisijungimo duomenis.

13.22**Puslapis „VRM Devices“**

Pagrindinis langas > **Devices** > išplėskite

Galite pridėti ir konfigūruoti VRM įrenginius. VRM įrenginiui reikia bent kodavimo įrenginio, iSCSI įrenginio, LUN, priskirto iSCSI įrenginiui, ir saugyklos telkinio. Žr. informaciją apie dabartines aparatinės programinės įrangos versijas leidimo pastabose ir duomenų lape.

**Pastaba!**

Pridėję iSCSI įrenginį su atitinkamais kodavimo įrenginiais prie BVMS, turite pridėti kiekvieno kodavimo įrenginio IQN prie šio iSCSI įrenginio (galioja kai kurių tipų iSCSI įrenginiams). Išsamiau žr. *iSCSI įrenginio konfigūravimas, puslapis 187*.

**Pastaba!**

Užtikrinkite, kad VRM kompiuterio laikas būtų sinchronizuotas su „Management Server“.

Priešingu atveju galite prarasti įrašus. Sukonfigūruokite laiko serverio programinę įrangą „Management Server“. VRM kompiuteryje sukonfigūruokite „Management Server“ IP adresą kaip laiko serverį naudodami standartines „Windows“ procedūras.

Žr.

- „Multicast“ konfigūravimas, puslapis 223
- BVMS konfigūracijos sinchronizavimas, puslapis 173
- Puslapis „VRM Settings“, puslapis 168
- Puslapis „Pool“, puslapis 174
- Puslapis iSCSI įrenginiai“, puslapis 183
- VRM įrenginio slaptažodžio keitimas, puslapis 170

13.22.1 VRM įrenginių pridėjimas nuskaitant



Pagrindinis langas > **Devices** >

Tinkle jums reikia VRM paslaugos, veikiančios kompiuteryje, ir iSCSI įrenginio.



Pastaba!

Kai pridodate iSCSI įrenginį be sukonfigūruotų paskirties vietų ir LUN, pradėkite numatytąją konfigūraciją ir pridėkite kiekvieno kodavimo įrenginio IQN prie šio iSCSI įrenginio.

Kai pridodate iSCSI įrenginį su iš anksto sukonfigūruotomis paskirties vietomis ir LUN, pridėkite kiekvieno kodavimo įrenginio IQN prie šio iSCSI įrenginio.

Išsamiau žr. *iSCSI įrenginio konfigūravimas, puslapis 187*.

Norėdami pridėti VRM įrenginius nuskaitydami:



1. Dešiniuuoju pelės klavišu spustelėkite , tada spustelėkite **Scan for VRM Devices**. Parodomas dialogo langas **BVMS Scan Wizard**.
2. Pažymėkite įrenginių, kuriuos norite pridėti, žymimuosius langelius.
3. Sąraše **Role** pasirinkite norimą vaidmenį.
Tai priklauso nuo esamo VRM įrenginio, kuriam galite pasirinkti naują vaidmenį, tipo. Jei pasirinksite **Mirrored** arba **Failover**, papildomai reikalingas kitas konfigūravimo veiksmas.
4. Sąraše **Role** pasirinkite norimą vaidmenį.
Tai priklauso nuo esamo VRM įrenginio, kuriam galite pasirinkti naują vaidmenį, tipo.
5. Spustelėkite **Next >>**.
6. Sąraše **Master VRM** pasirinkite pasirinkto veidrodinio arba atsarginio VRM valdantįjį VRM.
7. Spustelėkite **Next >>**.
Parodomas vediklio dialogo langas **Authenticate Devices**.
8. Įveskite kiekvieno slaptažodžiu apsaugoto įrenginio slaptažodį.
Slaptažodžio tikrinimas atliekamas automatiškai, kai slaptažodžio lauke kelias sekundes neįvedate kito ženklų arba spustelėjate už slaptažodžio lauko ribų.
Jei visų įrenginių slaptažodžiai yra identiški, galite įvesti slaptažodį pirmajame lauke **Password**. Tada dešiniuuoju pelės klavišu spustelėkite šį lauką ir spustelėkite **Copy cell to column**.



Stulpelyje **Status** sėkmingi prisijungimai žymimi .



Nepavykę prisijungimai žymimi .

9. Spustelėkite **Finish**.
Įrenginys įtraukiamas į įrenginių medį.

Pastaba: pagal numatytuosius nustatymus visi VRM įrenginiai pridunami naudojant saugų ryšį.

Norėdami pakeisti saugų / nesaugų ryšį:



1. Dešiniuuoju pelės klavišu spustelėkite .
2. Spustelėkite **Edit VRM Device**.
Parodomas dialogo langas **Edit VRM Device**.
3. Pažymėkite žymimąjį langelį **Secure connection**.
Naudojamas prievadas automatiškai pakeičiamas į HTTPS prievadą.
Arba
atžymėkite žymimąjį langelį **Secure connection**.
Naudojamas prievadas automatiškai pakeičiamas į „rcpp“ prievadą.

Žr.

- Įrenginio pridėjimas, puslapis 120
- Puslapis „VRM Devices“, puslapis 164
- iSCSI įrenginio konfigūravimas, puslapis 187
- Dvigubas / atsarginis įrašymas, puslapis 28

13.22.2**Pirminio arba antrinio VRM pridėjimas rankiniu būdu**

Pagrindinis langas >**Devices** > dešiniuoju pelės klavišu spustelėkite > spustelėkite **Add VRM** > dialogo langas **Add VRM**

Galite pridėti VRM įrenginį. Galite pasirinkti įrenginio tipą ir įvesti prisijungimo duomenis. Galite efektyviai priskirti atsarginį VRM valdančiajam VRM tik tada, kai abu yra prijungti ir sėkmingai autentifikuoti. Tada slaptažodžiai sinchronizuojami. Galite pridėti pirminį VRM įrenginį rankiniu būdu, jei žinote IP adresą ir slaptažodį.

Norėdami pridėti priminį VRM įrenginį:

1. Sukonfigūruokite reikiamus VRM įrenginio nustatymus.
2. Sąrašė **Type** pasirinkite įrašą **Primary**.
3. Spustelėkite **OK**.

VRM įrenginys pridėtas.

Galite pridėti antrinį VRM įrenginį rankiniu būdu, jei žinote IP adresą ir slaptažodį.

**Pastaba!**

Norėdami sukonfigūruoti antrinį VRM, pirmiausia turite įdiegti atitinkamą programinę įrangą norimame kompiuteryje. Vykdykite Setup.exe ir pasirinkite **Secondary VRM**.

Norėdami pridėti antrinį VRM įrenginį:

1. Sukonfigūruokite reikiamus VRM įrenginio nustatymus.
2. Sąrašė **Type** pasirinkite įrašą **Secondary**.
3. Spustelėkite **OK**.

VRM įrenginys pridėtas.

Dabar antrinį VRM galite konfigūruoti kaip bet kurį pirminį VRM.

Dialogo langas „Add VRM“**Name**

Įveskite įrenginio rodomą pavadinimą.

Network address / port

Įveskite savo įrenginio IP adresą.

Jei pažymėtas žymimasis langelis **Secure connection**, prievadas automatiškai pakeičiamas į HTTPS prievadą.

Galite pakeisti prievado numerį, jei nenaudojami numatytieji prievadai.

Type

Pasirinkite norimą įrenginio tipą.

User name

Įveskite autentifikavimo naudotojo vardą.

Password

Įveskite autentifikavimo slaptažodį.

Show password

Spustelėkite, kad nustatytumėte, jog slaptažodis būtų matomas.

Security

Žymimasis langelis **Secure connection** pažymėtas pagal numatytuosius nustatymus, jei palaikomas HTTPS.

**Pastaba!**

Jei pereinate prie BVMS 10.0 ir naujesnės versijos, žymimasis langelis **Secure connection** nėra pažymėtas pagal numatytuosius nustatymus ir ryšys yra nesaugus („rcpp“).

Norėdami pakeisti saugų arba nesaugų ryšį, naudokite komandą **Edit VRM Device** ir pažymėkite arba atžymėkite žymimą langelį **Secure connection**.

Test

Spustelėkite, kad patikrintumėte, ar įrenginys prijungtas ir autentifikavimas sėkmingas.

Properties

Jei reikia, pakeiskite HTTP ir HTTPS prievadų numerius. Tai įmanoma tik tada, kai pridodate arba redaguojate neprijungtą VRM. Jei VRM prijungtas, reikšmės nuskaitomos ir jūs negalite jų pakeisti.

Lentelės „**Master VRM**“ eilutėje rodomas pasirinktas įrenginys, jei taikoma.

Žr.

- *VRM įrenginio redagavimas, puslapis 167*
- *Veidrodinio VRM pridėjimas rankiniu būdu, puslapis 171*
- *Atsarginio VRM pridėjimas rankiniu būdu, puslapis 170*

13.22.3**VRM įrenginio redagavimas**

Pagrindinis langas >**Devices**

Galite redaguoti VRM įrenginį.

Norėdami pakeisti saugų / nesaugų ryšį:

1. Dešiniuoju pelės klavišu spustelėkite  .
2. Spustelėkite **Edit VRM Device**.
Parodomas dialogo langas **Edit VRM Device**.
3. Pažymėkite žymimąjį langelį **Secure connection**.
Naudojamas prievadas automatiškai pakeičiamas į HTTPS prievadą.
Arba
atžymėkite žymimąjį langelį **Secure connection**.
Naudojamas prievadas automatiškai pakeičiamas į „rcpp“ prievadą.

**Pastaba!**

Atnaujinius į naujesnę versiją, rekomenduojame pakeisti į saugų ryšį.

Norėdami gauti išsamesnės informacijos apie dialogo lango **Edit VRM Device** parametą, žr. skyrių „Pirminio arba antrinio VRM pridėjimas rankiniu būdu“.

Žr.

- *Pirminio arba antrinio VRM pridėjimas rankiniu būdu, puslapis 166*

13.22.4 Puslapis „VRM Settings“

Pagrindinis langas > **Devices** > išplėskite  >  > **Main Settings** > **VRM Settings**

Server initiator name

Rodomas „VRM Server“ iSCSI iniciatoriaus pavadinimas.

13.22.5 Puslapis „SNMP“

Pagrindinis langas > **Devices** > išplėskite  > išplėskite  > **Network** > **SNMP**

1. SNMP host address 2. SNMP host address

VRM palaiko „SNMP (Simple Network Management Protocol)“ tinklo komponentams valdyti ir stebėti, taip pat gali siųsti SNMP pranešimus (gaudykles) į IP adresus. Įrenginys palaiko SNMP MIB II standartizuotame kode. Jei norite siųsti SNMP gaudykles, čia įveskite vieno arba dviejų būtinų tikslių įrenginių IP adresus.

Kai kurie įvykiai siunčiami tik kaip SNMP gaudyklės. Aprašus rasite MIB faile.

13.22.6 Puslapis „Accounts“

Norėdami sukonfigūruoti vaizdų paskelbimą ir eksportuoti vaizdo įrašus MP4 failo formatu, turite sukurti paskyrą, kurioje galėtumėte juos išsaugoti ir pasiekti. Galite sukurti daugiausia keturias (4) paskyras.

Pasirinkite paskyros tipą: arba „“.

Įveskite serverio, kuriame norite išsaugoti vaizdus, IP adresą.

Įveskite serverio naudotojo vardą.

Įveskite slaptažodį, suteikiantį prieigą prie serverio. Norėdami patvirtinti slaptažodį, spustelėkite dešinėje.

Spustelėkite, kad patvirtintumėte slaptažodį.

Įveskite tikslų kelią, kuriuo norite skelbti vaizdus ir vaizdo įrašus serveryje.

13.22.7 Puslapis „Advanced“

Pagrindinis langas > **Devices** > išplėskite  > išplėskite  > **Service** > **Advanced**

RCP+ logging / Debug logging / Replay logging / VDP logging / Performance logging

Suaktyvinkite įvairius „VRM Server“ ir „Configuration Manager“ žurnalus.

„VRM Server“ žurnalo failai saugomi kompiuteryje, kuriame buvo paleistas „VRM Server“, ir juos galima peržiūrėti arba atsisiųsti naudojant „VRM Monitor“.

„Configuration Manager“ žurnalo failai saugomi toliau nurodytame vietiniame kataloge:
%USERPROFILE%\My Documents\Bosch\Video Recording Manager\Log

Retention time (days)

Nurodykite žurnalo failų saugojimo laiką dienomis.

Complete memory dump file

Pažymėkite šį žymimąjį langelį tik tada, kai reikia, pavyzdžiui, jei techninio klientų aptarnavimo komanda prašo visos pagrindinės atminties suvestinės.

Telnet support

Pažymėkite šį žymimąjį langelį, jei turi būti palaikoma prieiga su „Telnet“ protokolu. Pasirinkite tik prireikus.

**Pastaba!**

Intensyvus registravimas reikalauja didelės centrinio procesoriaus galios ir HDD talpos. Nenaudokite intensyvaus registravimo nuolat.

13.22.8**VRM įrašymo šifravimas**

Šifruotas VRM kodavimo įrenginių įrašymas nėra įjungtas pagal numatytuosius nustatymus. Turite atskirai įjungti pirminio ir antrinio VRM šifruotą įrašymą.

**Pastaba!**

Prieš pirmą kartą įjungdami šifruotą įrašymą, turite sukurti atsarginį raktą (atsarginį sertifikatą). Kiekvieno VRM įrenginio atsarginį raktą reikia sukurti tik vieną kartą. Bet kuriuo atveju, kai prarandate įprastą šifravimo raktą, galite iššifruoti įrašus naudodami atsarginį raktą.

Rekomenduojame atsarginio rakto kopiją laikyti saugioje vietoje (pavyzdžiui, seife).

Norėdami sukurti atsarginį raktą:

1. Pasirinkite reikiamą VRM įrenginį.
2. Pasirinkite skirtuką .
3. Pasirinkite skirtuką .
4. Spustelėkite **Redundancy key**.
5. Pasirinkite sertifikato saugojimo vietą.
6. Įveskite slaptažodį, atitinkantį slaptažodžio sudėtingumo reikalavimus, ir patvirtinkite.
7. Spustelėkite .
Sukuriamas atsarginis raktas (atsarginis sertifikatas).

Norėdami įjungti / išjungti šifruotą įrašymą:

1. Pasirinkite reikiamą VRM įrenginį.
2. Pasirinkite skirtuką .
3. Pasirinkite skirtuką .
4. Pažymėkite / atžymėkite žymimąjį langelį **Enable encrypted recording**.

5. Spustelėkite  .

Pastaba: šifravimas įjungiamas tik po kito bloko pakeitimo. Tai gali užtrukti. Patikrinkite, ar kodavimo įrenginiai šifruoja.

Norėdami patikrinti, ar VRM kodavimo įrenginiai šifruoja:

1. Pasirinkite reikiamą VRM įrenginį.
2. Pasirinkite skirtuką .
3. Pasirinkite skirtuką .

Pastaba: taip pat galite atidaryti „VRM Monitor“ skirtuką **Monitoring**.

**Pastaba!**

Visi VRM kodavimo įrenginiai, palaikantys šifravimą, automatiškai šifruoja įrašą, kai šifravimas įjungtas VRM.

Gali būti išjungtas atskiro kodavimo įrenginio šifravimas.

VSG kodavimo įrenginiai visada šifruoja, jei šifravimas įjungtas VRM.

Norėdami įjungti / išjungti atskiro VRM kodavimo įrenginio šifruotą įrašymą:

1. Pasirinkite reikiamą VRM kodavimo įrenginį.
2. Pasirinkite skirtuką **Recording**.
3. Pasirinkite skirtuką **Recording management**.
4. Pažymėkite / atžymėkite žymimąjį langelį **Encryption**.

5. Spustelėkite  .

13.22.9**VRM įrenginio slaptažodžio keitimas**

Pagrindinis langas > **Devices** > išplėskite  > 

Norėdami pakeisti slaptažodį:

1. Dešiniu juoju pelės klavišu spustelėkite  , tada spustelėkite **Change VRM Password**. Parodomas dialogo langas **Change password**.
2. Lauke **Old Password** įveskite atitinkamą slaptažodį.
3. Lauke **New Password** įveskite naują slaptažodį, tada spustelėkite ir pakartokite šį įrašą antrajame lauke **New Password**.



Spustelėkite **OK**.

- ▶ Patvirtinkite kitame dialogo lange.
- ⇒ Slaptažodis iš karto pakeičiamas įrenginyje.

13.22.10**VRM telkinio pridėjimas**

Pagrindinis langas > **Devices** > išplėskite 

Norėdami pridėti VRM telkinį:

- ▶ Dešiniu juoju pelės klavišu spustelėkite  arba  , tada spustelėkite **Add Pool**. Į sistemą įtrauktas naujas telkinys.

Žr.

– *iSCSI saugyklos telkinys, puslapis 183*

13.22.11**Atsarginio VRM pridėjimas rankiniu būdu**

Pagrindinis langas > **Devices** > išplėskite  > dešiniu juoju pelės klavišu spustelėkite  > spustelėkite **Add Failover VRM** > dialogo langas **Add Failover VRM**

**Pastaba!**

Norėdami sukongigūruoti antrinį VRM, pirmiausia turite įdiegti atitinkamą programinę įrangą norimame kompiuteryje. Vykdykite Setup.exe ir pasirinkite **Secondary VRM**.

Arba pirminis VRM, arba antrinis VRM gali perimti atsarginio VRM vaidmenį. Pridedate pirminį atsarginį VRM prie pirminio VRM arba pridėdote antrinį atsarginį VRM prie antrinio VRM. Atsarginį VRM įrenginį galite pridėti rankiniu būdu, jei žinote IP adresą ir slaptažodį. Iš pradžių pasirinktas VRM yra šio atsarginio VRM valdantysis VRM. Galite pridėti atsarginį VRM įrenginį. Jį galite pridėti rankiniu būdu arba galite pasirinkti įrenginį iš nuskaitytų VRM įrenginių sąrašo.

Galite efektyviai priskirti atsarginį VRM valdančiajam VRM tik tada, kai abu yra prijungti ir sėkmingai autentifikuoti. Tada slaptažodžiai sinchronizuojami.

Norėdami pridėti atsarginį VRM įrenginį:

1. Sukonfigūruokite reikiamus VRM įrenginio nustatymus.
 2. Įsitikinkite, kad pasirinktas tinkamas valdantysis VRM. Jei ne, atšaukite šią procedūrą.
 3. Spustelėkite **OK**.
- ⇒ Atsarginis VRM įrenginys pridėtas prie pasirinkto valdančiojo VRM.

Dialogo langas „Add Failover VRM“

Network address

Įveskite įrenginio IP adresą arba pasirinkite tinklo adresą sąrašė **Scanned VRMs**.

Nuskaityti VRM

Rodomas nuskaitytų VRM kompiuterių sąrašas. Norėdami nuskaityti iš naujo, uždarykite dialogo langą ir vėl jį parodykite.



Pastaba!

Atsarginis VRM įrenginys perima nustatymus, sukonfigūruotus valdančiajame VRM. Jei valdančiojo VRM nustatymai pakeičiami, atsarginio VRM įrenginio nustatymai taip pat atitinkamai pakeičiami.

Žr.

– *Dvigubas / atsarginis įrašymas, puslapis 28*

13.22.12

Veidrodinio VRM pridėjimas rankiniu būdu

Pagrindinis langas > **Devices** > išplėskite  > dešiniuoju pelės klavišu spustelėkite  > spustelėkite **Add Mirrored VRM** > dialogo langas **Add VRM**



Pastaba!

Norėdami sukonfigūruoti antrinį VRM, pirmiausia turite įdiegti atitinkamą programinę įrangą norimame kompiuteryje. Vykdykite Setup.exe ir pasirinkite **Secondary VRM**.

Tik antrinis VRM gali perimti veidrodinio VRM vaidmenį. Pridedate veidrodinįVRM į pirminį VRM.

Galite pridėti veidrodinį VRM įrenginį rankiniu būdu, jei žinote IP adresą ir slaptažodį. Iš pradžių pasirinktas VRM yra šio veidrodinio VRM valdantysis VRM.

Norėdami pridėti veidrodinįVRM įrenginį:

1. Sukonfigūruokite reikiamus VRM įrenginio nustatymus.
2. Įsitikinkite, kad pasirinktas tinkamas valdantysis VRM. Jei ne, atšaukite šią procedūrą.
3. Spustelėkite **OK**.

Veidrodinis VRM įrenginys pridėtas į pasirinktą pirminį VRM.

Dialogo langas „Add VRM“

Name

Įveskite įrenginio rodomą pavadinimą.

Network address / port

Įveskite savo įrenginio IP adresą.

Jei pažymėtas žymimasis langelis **Secure connection**, prievadas automatiškai pakeičiamas į HTTPS prievadą.

Galite pakeisti prievado numerį, jei nenaudojami numatytieji prievada.

Type

Pasirinkite norimą įrenginio tipą.

User name

Įveskite autentifikavimo naudotojo vardą.

Show password

Spustelėkite, kad nustatytumėte, jog slaptažodis būtų matomas.

Password

Įveskite autentifikavimo slaptažodį.

Security

Žymimasis langelis **Secure connection** pažymėtas pagal numatytuosius nustatymus, jei palaikomas HTTPS.

**Pastaba!**

Jei pereinate prie BVMS 10.0 ir naujesnės versijos, žymimasis langelis **Secure connection** nėra pažymėtas pagal numatytuosius nustatymus ir ryšys yra nesaugus („rcpp“).

Norėdami pakeisti saugų arba nesaugų ryšį, naudokite komandą **Edit VRM Device** ir pažymėkite arba atžymėkite žymimą langelį **Secure connection**.

Test

Spustelėkite, kad patikrintumėte, ar įrenginys prijungtas ir autentifikavimas sėkmingas.

Properties

Jei reikia, pakeiskite HTTP ir HTTPS prievadų numerius. Tai įmanoma tik tada, kai pridodate arba redaguojate neprijungtą VRM. Jei VRM prijungtas, reikšmės nuskaitomos ir jūs negalite jų pakeisti.

Lentelės „**Master VRM**“ eilutėje rodomas pasirinktas įrenginys, jei taikoma.

Žr.

- *Pirminio arba antrinio VRM pridėjimas rankiniu būdu, puslapis 166*
- *Dvigubas / atsarginis įrašymas, puslapis 28*

13.22.13**Kodavimo įrenginių pridėjimas nuskaitant****Norėdami pridėti kodavimo įrenginius nuskaitydami:**

1. Dešiniuoju pelės klavišu spustelėkite , tada spustelėkite **Scan for Encoders**. Parodomas dialogo langas **BVMS Scan Wizard**.
2. Pasirinkite reikiamus kodavimo įrenginius, pasirinkite norimą VRM telkinį ir spustelėkite **Assign**, kad juos priskirtumėte VRM telkiniui.
3. Spustelėkite **Next >>**. Parodomas vediklio dialogo langas **Authenticate Devices**.
4. Įveskite kiekvieno slaptažodžiu apsaugoto įrenginio slaptažodį. Slaptažodžio tikrinimas atliekamas automatiškai, kai slaptažodžio lauke kelias sekundes neįvedate kito ženklų arba spustelėjate už slaptažodžio lauko ribų. Jei visų įrenginių slaptažodžiai yra identiški, galite įvesti slaptažodį pirmajame lauke **Password**. Tada dešiniuoju pelės klavišu spustelėkite šį lauką ir spustelėkite **Copy cell to**

column.

Stulpelyje **Status** sėkmingi prisijungimai žymimi  .

Nepavykę prisijungimai žymimi  .

5. Spustelėkite **Finish**.
Įrenginys įtraukiamas į įrenginių medį.

Piktograma  nurodo klaidą, kurią reikia pašalinti. Norėdami gauti daugiau informacijos apie konkrečią klaidą, žr. įrankio patarimą.

13.22.14

VSG įrenginių pridėjimas nuskaitant

Norėdami pridėti VSG įrenginius nuskaitydami:

1. Dešiniuoju pelės klavišu spustelėkite  , tada spustelėkite **Scan for Video Streaming Gateways**.
Parodomas dialogo langas **BVMS Scan Wizard**.
2. Pasirinkite reikiamus VSG įrenginius, pasirinkite norimą VRM telkinį ir spustelėkite **Assign**, kad juos priskirtumėte VRM telkiniui.
3. Spustelėkite **Next >>**.
Parodomas vediklio dialogo langas **Authenticate Devices** .
4. Įveskite kiekvieno slaptažodžiu apsaugoto įrenginio slaptažodį.
Slaptažodžio tikrinimas atliekamas automatiškai, kai slaptažodžio lauke kelias sekundes neįvedate kito ženklų arba spustelėjate už slaptažodžio lauko ribų.
Jei visų įrenginių slaptažodžiai yra identiški, galite įvesti slaptažodį pirmajame lauke **Password**. Tada dešiniuoju pelės klavišu spustelėkite šį lauką ir spustelėkite **Copy cell to column**.



Stulpelyje **Status** sėkmingi prisijungimai žymimi  .

Nepavykę prisijungimai žymimi  .

5. Spustelėkite **Finish**.
Įrenginys įtraukiamas į įrenginių medį.

13.22.15

BVMS konfigūracijos sinchronizavimas

Pagrindinis langas >**Devices** > išplėskite  > dešiniuoju pelės klavišu spustelėkite  > komanda **Synchronize BVMS Configuration**

Nuo BVMS 6.0 versijos palaikoma VRM 3.50 versija. Kai neatnaujinate VRM į 3.50 versiją atnaujindami į BVMS 6.0 versiją, įrašymas tęsiamas, bet negalite pakeisti senosios VRM konfigūracijos.

Jei atnaujinate VRM programinę įrangą į 3.50 versiją, turite rankiniu būdu sinchronizuoti BVMS konfigūraciją.

13.22.16

Konfigūracijos importavimas iš VRM

Pagrindinis langas > **Devices** > išplėskite  > 

Jei turite pakeisti pirminį VRM įrenginį, galite importuoti buvusio pirminio VRM įrenginio konfigūraciją.

Pastaba: tai įmanoma tik pirminiems VRM įrenginiams.

Būtinoji sąlyga: padaryta buvusio VRM įrenginio atsarginė konfigūracijos failo (config.xml) kopija. Kaip sukurti atsarginę kopiją, žr. *BVMS priežiūra, puslapis 74*.

Norėdami importuoti konfigūraciją iš VRM:

1. Nukopijuokite atsarginę VRM konfigūracijos failo (config.xml) kopiją į C:\ProgramData\Bosch\VRM\primary.
2. Dešiniuojau pelės klavišu spustelėkite  .
3. Pasirinkite **Import configuration from VRM**. Ankstesniojo VRM konfigūracija importuota.





Pastaba!

Importuojama tik kodavimo įrenginio, VSG ir iSCSI konfigūracija.

Turite iš naujo atlikti visus kitus konfigūravimo veiksmus, pavyzdžiui, pridėti reikiamus įrenginius į „**Logical Tree**“, sukonfigūruoti pavojaus signalus arba įrašymo nustatymus.

13.23

Puslapis „Pool“

Pagrindinis langas > **Devices** > išplėskite  > išplėskite  > 

Galite sukonfigūruoti įrašymo nustatymus, galiojančius visiems įrenginiams, esantiems šiame saugyklos telkinyje.

Pool identification

Rodomas telkinio numeris.

Recording preferences mode

– Failover

Įrašai išsaugomi tik pirminėje paskirties vietoje. Jei neįmanoma išsaugoti šioje paskirties vietoje, įrašas bus išsaugotas paskirties vietoje, įvestoje kaip antrinė paskirties vieta. Įvyksta gedimo situacija, jei pirminė paskirties vieta nepateikia saugyklos blokų, pavyzdžiui, dėl sistemos išsijungimo, tinklo klaidos arba laisvos vietos trūkumo. Galite palikti antrinių paskirties vietų sąrašą tuščią. Šiuo atveju perjungimas neįmanomas, bet reikiamų iSCSI seansų skaičius sumažinamas, o antrinėje paskirties vietoje disko vieta neskiriama. Tai sumažina sistemos apkrovą ir pailgina sistemos saugojimo laiką.

Pastaba: tada turite sukonfigūruoti kiekvienos kameros ir kodavimo įrenginio pirminę ir antrinę paskirties vietą.

– Automatinis

Apkrovos balansavimas sukonfigūruojamas automatiškai. **Automatinis** režimas bando automatiškai optimizuoti prieinamų iSCSI paskirties vietų saugojimo laiką. Norėdami priskirti antrosios iSCSI paskirties vietos blokus, sąrašė **Antrinės paskirties vietos naudojimas** pasirinkite **Įjungta**.

Sanity check period (days)

Įveskite reikiamą laikotarpį. Praėjus šiam laikotarpiui, programa „Video Recording Manager“ analizuoja, ar saugojimo paskirstymas **automatiniu** režimu vis dar yra optimalus. Jei ne, programa „Video Recording Manager“ atlieka pakeitimus.

Secondary target usage

Galite pasirinkti, ar blokai paskirstomi iš antrosios paskirties vietos.

Pasirinkite **On** arba **Off**, kad įjungtumėte arba išjungtumėte antrinės paskirties vietos naudojimą.

- **Ijungta:** pasirinkite **Ijungta**, kad būtų naudojama antrinė paskirties vieta, siekiant sumažinti įrašymo spragą įvykus pirminės paskirties vietos gedimui. Jei pirminė paskirties vieta prieinama, antrinės paskirties vietos blokai nenaudojami, bet saugyklos vieta skiriama. Šis atsarginis režimas sumažina sistemos saugojimo laiką.
- **Išjungta:** pasirinkite **Išjungta**, jei nenorite naudoti antrinės paskirties vietos. Įvykus pirminės paskirties vietos gedimui, programai „Video Recording Manager“ reikia daugiau laiko persitvarkyti. Tai reiškia, kad įrašymo spraga tampa didesnė.

Block reservation for downtime

Įveskite dienų, kurias bus įrašyti priskirti kodavimo įrenginiai, nors „VRM Server“ yra nepasiekiamas, skaičių.

Pavyzdžiui, jei įvesite 4, vaizdo įrašai bus įrašyti maždaug 4 dienas nuo „VRM Server“ prastovos pradžios.

Jei jūsų sistemoje yra mažo bitų dažnio kodavimo įrenginiai, galite gerokai sumažinti iš anksto priskirtą vietą diske. Tai užtikrina tinkamą saugojimo talpos paskirstymą ir pailgina saugojimo laiką.

Allow LUNs larger than 2 TB

Spustelėkite, kad įgalintumėte didesnių nei 2 TB LUN naudojimą.

Didesnių nei 2 TB LUN („didelių LUN“) nepalaiko toliau išvardyti įrenginiai.

- VRM įrenginiai, kurių versija senesnė nei 3.60
- VSG įrenginiai, kurių aparatinės programinės įrangos versija senesnė nei 6.30
- Kodavimo įrenginiai, kurių aparatinės programinės įrangos versija senesnė nei 6.30

BVMS neleidžia atlikti toliau nurodytų procedūrų.

- Pridėti arba perkelti įrenginių, kurių aparatinės programinės įrangos versija senesnė nei 6.30, į telkinį, kuriame leidžiami dideli LUN.
- Pridėti arba perkelti įrenginių, kurie šiuo metu neprijungti prie tinklo, į telkinį, kuriame leidžiami dideli LUN.
- Pridėti arba perkelti iSCSI įrenginio, kuriame yra dideli LUN, į telkinį, kuriame neleidžiami dideli LUN.
- Leisti naudoti didelius LUN telkinyje, kuriame yra įrenginių, kurių aparatinės programinės įrangos versija senesnė nei 6.30.
- Išjungti didelius LUN telkinyje su iSCSI įrenginiu, kuriame yra didelių LUN.



Įrenginius, kurių aparatinė programinė įranga senesnė nei 6.30, perkelkite į telkinį, kuriame neleidžiami dideli LUN.

Žr.

- *LUN pridėjimas, puslapis 191*
- *VRM telkinio pridėjimas, puslapis 170*

13.23.1

Automatinio įrašymo režimo konfigūravimas telkinyje

Pagrindinis langas > **Devices** > išplėskite  > išplėskite  > 

Pastaba:

Jei anksčiau sukonfigūravote atsarginio įrašymo režimą, ši konfigūracija perrašoma.

Norėdami sukonfigūruoti:

- ▶ Sąrašė **Recording preferences mode** pasirinkite **Automatic**. Suaktyvinus konfigūraciją, suaktyvinamas įrašymo režimas **Automatic**. Kodavimo įrenginio puslapyje **Recording Preferences** pirminių ir antrinių paskirties vietų sąrašas yra išjungtas.

Susijusios temos

– *Atsarginio įrašymo režimo konfigūravimas kodavimo įrenginyje, puslapis 221*

13.23.2**Kodavimo / dekodavimo įrenginio pridėjimas rankiniu būdu**

Pagrindinis langas > **Devices** > išplėskite  > išplėskite  > dešiniuoju pelės klavišu

spustelėkite  > spustelėkite **Add Encoder** > dialogo langas **Add Encoder**
arba

Pagrindinis langas > **Devices** > dešiniuoju pelės klavišu spustelėkite  > spustelėkite **Add Encoder** > dialogo langas **Add Encoder**
arba

Pagrindinis langas > **Devices** > dešiniuoju pelės klavišu spustelėkite  > spustelėkite **Add Encoder** > dialogo langas **Add Encoder**
arba



Pagrindinis langas > **Devices** > išplėskite  > dešiniuoju pelės klavišu spustelėkite  > spustelėkite **Add Decoder** > dialogo langas **Add Encoder**

Galite rankiniu būdu pridėti kodavimo arba dekodavimo įrenginį. Tai ypač naudinga, kai norite pridėti vaizdo IP įrenginį iš „Bosch“ (tik VRM).

Pastaba

Jei pridodate vaizdo IP kodavimo arba dekodavimo įrenginį iš „Bosch“ pasirinkę **<Auto Detect>**, šis įrenginys turi būti pasiekiamas tinkle.

Norėdami pridėti vaizdo IP įrenginį iš „Bosch“:

1. Išplėskite , išplėskite , dešiniuoju pelės klavišu spustelėkite .

Arba

Dešiniuoju pelės klavišu spustelėkite .

Arba

Dešiniuoju pelės klavišu spustelėkite .

2. Spustelėkite **Add Encoder**.
Parodomas dialogo langas **Add Encoder**.
3. Įveskite atitinkamą IP adresą.
4. Sąrašė pasirinkite **<Auto Detect>**.
5. Spustelėkite **OK**.
Įrenginys pridėtas prie sistemos.

Piktograma  nurodo klaidą, kurią reikia pašalinti. Norėdami gauti daugiau informacijos apie konkrečią klaidą, žr. įrankio patarimą.

Dialogo langas „Add Encoder“**IP address:**

Įveskite galiojantį IP adresą.

Kodavimo / dekodavimo įrenginio tipas:

Jei įrenginio tipas žinomas, pasirinkite atitinkamą įrašą. Nebūtina, kad įrenginys būtų pasiekiamas tinkle.

Jei norite pridėti vaizdo IP įrenginį iš „Bosch“, pasirinkite **<Auto Detect>**. Įrenginys turi būti pasiekiamas tinkle.

Jei norite pridėti kamerą, kuri bus konfigūruojama neprisijungus, pasirinkite **<Single placeholder camera>**.

13.23.3**iSCSI įrenginio pridėjimas rankiniu būdu**

Pagrindinis langas > **Devices** >  > išplėskite  > dešiniuoju pelės klavišu spustelėkite



> **Add iSCSI device** > dialogo langas **Add iSCSI device**

Galite pridėti iSCSI įrenginį prie VRM.

Norėdami pridėti iSCSI įrenginį:

1. Dešiniuoju pelės klavišu spustelėkite , tada spustelėkite **Add iSCSI device**. Parodomas dialogo langas **Add iSCSI device**.
2. Įveskite norimą rodomą pavadinimą, iSCSI įrenginio tinklo adresą, įrenginio tipą ir spustelėkite **OK**.
iSCSI įrenginys pridedamas prie pasirinkto VRM telkinio.
Jei reikia, pridėkite paskirties vietas ir LUN.

Dialogo langas „Add iSCSI device“**Name**

Įveskite įrenginio rodomą pavadinimą.

Network Address

Įveskite galiojantį įrenginio tinklo adresą.

iSCSI device type

Pasirinkite reikiamą įrenginio tipą.

User name

Įveskite autentifikavimo naudotojo vardą.

Password

Įveskite autentifikavimo slaptažodį.

Enable monitoring

Jei DIVAR IP įrenginys pasirinktas kaip iSCSI įrenginio tipas ir bet koks „SNMP (Simple Network Management Protocol)“ stebėjimas palaikomas tokio tipo DIVAR IP įrenginiui, aktyvus žymimasis langelis **Enable monitoring**.

Pažymėkite žymimąjį langelį, kad įjungtumėte DIVAR IP įrenginio būklės stebėjimą. BVMS dabar automatiškai gauna ir analizuoja SNMP gaudykles iš DIVAR IP įrenginio ir suaktyvina būklės stebėjimo įvykius bei pavojaus signalus (pavyzdžiui, centrinio procesoriaus, saugyklos, ventiliatoriaus ir kt.). Pagal numatytuosius nustatymus įjungiami tik kritiniai pavojaus signalai.

Pastaba: būtinai iš pradžių sukonfigūruokite SNMP DIVAR IP įrenginyje.

Pastaba: šis nustatymas galimas tik palaikomiesiems įrenginiams.

Norėdami gauti daugiau informacijos apie tai, kaip konfigūruoti SNMP DIVAR IP įrenginyje, žr. atitinkamą DIVAR IP dokumentaciją.

Susijusios temos

- *VRM įrenginių pridėjimas nuskaitant, puslapis 165*

Žr.

- *Puslapis „SNMP“, puslapis 148*
- *SNMP stebėjimo konfigūravimas, puslapis 92*

13.23.4**„Video Streaming Gateway“ pridėjimas rankiniu būdu**

Pagrindinis langas > **Devices** > išplėskite > >
Galite pridėti VSG įrenginius į VRM telkinį.

Norėdami pridėti VSG įrenginį rankiniu būdu:

1. Dešiniuoju pelės klavišu spustelėkite , tada spustelėkite **Add Video Streaming Gateway**.
Parodomas dialogo langas **Add Video Streaming Gateway**.
2. Sukonfigūruokite reikiamus VSG įrenginio nustatymus.
3. Spustelėkite **Add**.
⇒ VSG įrenginys pridėtas prie sistemos. Šiam VSG įrenginiui priskirtos kameros įrašinėja.

Dialogo langas „Add Video Streaming Gateway“

Dešiniuoju pelės klavišu spustelėkite > **Add Video Streaming Gateway** > dialogo langas **Add Video Streaming Gateway**

Name

Įveskite norimą įrenginio rodomą pavadinimą.

User name

Įveskite naudotojo vardą, naudojamą autentifikuojant įrenginį. Dažniausiai: service

Network address / port

Įveskite įrenginio IP adresą.

Jei pažymėtas žymimasis langelis **Secure connection**, prievadas automatiškai pakeičiamas į HTTPS prievadą.

Galite pakeisti prievado numerį, jei nenaudojami numatytieji prievadai arba VSG egzemplioriai sukonfigūruojami kita tvarka.

Numatytieji prievadai

VSG egzempliorius	„rcpp“ prievadas	HTTPS prievadas
1	8756	8443
2	8757	8444
3	8758	8445
4	8759	8446
5	8760	8447
6	8761	8448
7	8762	8449

Password

Įveskite galiojantį įrenginio autentifikavimo slaptažodį.

Show password

Spustelėkite, kad būtų rodomas įvestas slaptažodis. Būkite atsargūs, kad niekas nepamatytų šio slaptažodžio.

Security

Žymimasis langelis **Secure connection** pažymėtas pagal numatytuosius nustatymus, jei palaikomas HTTPS.

Nuo VSG 7.0 versijos VSG palaiko saugų ryšį.

**Pastaba!**

Jei pereinate prie BVMS 10.0 ir naujesnės versijos, žymimasis langelis **Secure connection** nėra pažymėtas pagal numatytuosius nustatymus ir ryšys yra nesaugus („rcpp“).

Norėdami pakeisti saugų arba nesaugų ryšį, naudokite komandą „**Edit Video Streaming Gateway**“ ir pažymėkite arba atžymėkite žymimąjį langelį **Secure connection**.



Test

Spustelėkite, kad autentifikuotumėte įrenginį naudodami pirmiau įvestus prisijungimo duomenis.

Žr.

- „*Video Streaming Gateway*“ redagavimas, puslapis 194

13.23.5**„DSA E-Series“ iSCSI įrenginio pridėjimas rankiniu būdu**

Pagrindinis langas > **Devices** >  > išplėskite  > 
Galite pridėti „E-Series“ iSCSI įrenginį, kuris jau yra inicijuotas, arba pridėti „E-Series“ iSCSI įrenginį, kuris nėra inicijuotas.

Galite pridėti didesnis nei 2 TB LUN, jei telkinyje įjungtas didelių LUN palaikymas.

Didesnių nei 2 TB LUN („didelių LUN“) nepalaiko toliau išvardyti įrenginiai.

- VRM įrenginiai, kurių versija senesnė nei 3.60
 - VSG įrenginiai, kurių aparatinės programinės įrangos versija senesnė nei 6.30
 - Kodavimo įrenginiai, kurių aparatinės programinės įrangos versija senesnė nei 6.30
- BVMS neleidžia atlikti toliau nurodytų procedūrų.
- Pridėti arba perkelti įrenginių, kurių aparatinės programinės įrangos versija senesnė nei 6.30, į telkinį, kuriame leidžiami dideli LUN.
 - Pridėti arba perkelti įrenginių, kurie šiuo metu neprijungti prie tinklo, į telkinį, kuriame leidžiami dideli LUN.
 - Pridėti arba perkelti iSCSI įrenginio, kuriame yra dideli LUN, į telkinį, kuriame neleidžiami dideli LUN.
 - Leisti naudoti didelius LUN telkinyje, kuriame yra įrenginių, kurių aparatinės programinės įrangos versija senesnė nei 6.30.
 - Išjungti didelius LUN telkinyje su iSCSI įrenginiu, kuriame yra didelių LUN.



Įrenginius, kurių aparatinė programinė įranga senesnė nei 6.30, perkelkite į telkinį, kuriame neleidžiami dideli LUN.

Norėdami pridėti inicijuotą iSCSI įrenginį:



1. Dešiniuoju pelės klavišu spustelėkite , tada spustelėkite **Add DSA E-Series Device**. Parodomas dialogo langas **Add DSA E-Series Device**.
2. Įveskite valdymo IP adresą ir slaptažodį.
3. Spustelėkite **Connect**
Jei ryšys užmezgamas, užpildomi laukai, esantys grupėje **Controller** ir (arba) grupėje **2nd Controller**.

- Spustelėkite **OK**.
Įrenginys pridėtas prie sistemos.
Pasiekiamos paskirties vietos automatiškai nuskaitytos ir parodomi LUN.
Galite naudoti iSCSI įrenginį.
Jei telkinyje įjungtas didelių LUN palaikymas, o iSCSI įrenginyje sukonfigūruoti dideli LUN, stulpelyje **Large LUN** rodomos varnelės prie paveiktų LUN.

Norėdami pridėti neinicijuotą iSCSI įrenginį:

- Dešiniuoju pelės klavišu spustelėkite , tada spustelėkite **Add DSA E-Series Device**.
Parodomas dialogo langas **Add DSA E-Series Device**.
- Įveskite valdymo IP adresą ir slaptažodį.
- Spustelėkite **Connect**
Jei ryšys užmezgamas, užpildomi laukai, esantys grupėje **Controller** ir (arba) grupėje **2nd Controller**.
- Spustelėkite **OK**.
Įrenginys pridėtas prie sistemos.
- Spustelėkite , tada spustelėkite .
- Spustelėkite skirtuką **Basic Configuration**.
- Įveskite norimą LUN talpą.
Jei įvedate didesnę nei 2 TB reikšmę, turite telkinyje įjungti didesnių nei 2 TB LUN palaikymą.
- Spustelėkite **Initialize**.
LUN sukurti.
- Spustelėkite **Close**.
- Dešiniuoju pelės klavišu spustelėkite iSCSI įrenginį, tada spustelėkite **Scan Target**.
LUN rodomi su nežinoma būseną.
- Išsaugokite ir suaktyvinkite konfigūraciją.
- Formatuokite visus LUN.
- Jei pridėjote iSCSI įrenginį su dvigubu valdikliu, pašalinkite norimus LUN iš pirmojo valdiklio, dešiniuoju pelės klavišu spustelėkite antrąjį valdiklį, tada spustelėkite **Scan Target**, kad pridėtumėte šiuos LUN.

Dialogo langas „Add DSA E-Series Device“

Pagrindinis langas >**Devices** >  > išplėskite  > dešiniuoju pelės klavišu spustelėkite  > **Add DSA E-Series Device** > dialogo langas **Add DSA E-Series Device**

Galite pridėti „DSA E-Series“ iSCSI įrenginį. Šio tipo įrenginio valdymo IP adresas skiriasi nuo iSCSI saugyklos IP adreso. Per šį valdymo IP adresą įrenginys automatiškai aptinkamas ir sukonfigūruojamas.

Name

Įveskite įrenginio rodomą pavadinimą.

Management address

Įveskite automatinio įrenginio konfigūravimo IP adresą.

Password

Įveskite šio įrenginio slaptažodį.

DSA E-Series type

Rodomas įrenginio tipas.

Network address iSCSI Ch

Rodomas įrenginio iSCSI prievado IP adresas. Jei yra, galite pasirinkti kitą IP adresą.

Management address

Rodomas antrojo valdiklio automatinio konfigūravimo IP adresas, jei toks yra. Jei yra, galite pasirinkti kitą IP adresą.

Network address iSCSI Ch

Rodomas antrojo valdiklio iSCSI prievado IP adresas, jei toks yra. Jei yra, galite pasirinkti kitą IP adresą.

Connect

Spustelėkite, kad aptiktumėte įrenginio nustatymus.

Jei ryšys užmezgamas, užpildomi laukai, esantys grupėje **Controller** ir grupėje **2nd Controller**.

Žr.

- Puslapis „Basic Configuration“, puslapis 188
- LUN formatavimas, puslapis 192

13.23.6**Kodavimo įrenginių pridėjimas nuskaitant**

Norėdami pridėti kodavimo įrenginius nuskaitydami:

1. Dešiniu juoju pelės klavišu spustelėkite , tada spustelėkite **Scan for Encoders**. Parodomas dialogo langas **BVMS Scan Wizard**.
2. Pasirinkite reikiamus kodavimo įrenginius, pasirinkite norimą VRM telkinį ir spustelėkite **Assign**, kad juos priskirtumėte VRM telkiniui.
3. Spustelėkite **Next >>**. Parodomas vediklio dialogo langas **Authenticate Devices**.
4. Įveskite kiekvieno slaptažodžiu apsaugoto įrenginio slaptažodį. Slaptažodžio tikrinimas atliekamas automatiškai, kai slaptažodžio lauke kelias sekundes neįvedate kito ženklo arba spustelėjate už slaptažodžio lauko ribų. Jei visų įrenginių slaptažodžiai yra identiški, galite įvesti slaptažodį pirmajame lauke **Password**. Tada dešiniu juoju pelės klavišu spustelėkite šį lauką ir spustelėkite **Copy cell to column**.

Stulpelyje **Status** sėkmingi prisijungimai žymimi .

Nepavykę prisijungimai žymimi .

5. Spustelėkite **Finish**. Įrenginys įtraukiamas į įrenginių medį.

Piktograma  nurodo klaidą, kurią reikia pašalinti. Norėdami gauti daugiau informacijos apie konkrečią klaidą, žr. įrankio patarimą.

13.23.7

VSG įrenginių pridėjimas nuskaitant



Norėdami pridėti VSG įrenginius nuskaitydami:

1. Dešiniuoju pelės klavišu spustelėkite , tada spustelėkite **Scan for Video Streaming Gateways**.
Parodomas dialogo langas **BVMS Scan Wizard**.
2. Pasirinkite reikiamus VSG įrenginius, pasirinkite norimą VRM telkinį ir spustelėkite **Assign**, kad juos priskirtumėte VRM telkiniui.
3. Spustelėkite **Next >>**.
Parodomas vediklio dialogo langas **Authenticate Devices**.
4. Įveskite kiekvieno slaptažodžiu apsaugoto įrenginio slaptažodį.
Slaptažodžio tikrinimas atliekamas automatiškai, kai slaptažodžio lauke kelias sekundes neįvedate kito ženklų arba spustelėjate už slaptažodžio lauko ribų.
Jei visų įrenginių slaptažodžiai yra identiški, galite įvesti slaptažodį pirmajame lauke **Password**. Tada dešiniuoju pelės klavišu spustelėkite šį lauką ir spustelėkite **Copy cell to column**.

Stulpelyje **Status** sėkmingi prisijungimai žymimi .
Nepavykę prisijungimai žymimi .
5. Spustelėkite **Finish**.
Įrenginys įtraukiamas į įrenginių medį.

13.23.8

Dvigubo įrašymo konfigūravimas įrenginių medyje

Pagrindinis langas > **Devices** > išplėskite  >  > .
Turite išjungti ANR funkciją, kad galėtumėte sukongūruoti dvigubą įrašymą.
Jei sukongūruojate vienos kelių kanalų kodavimo įrenginio kameros dvigubą įrašymą, sistema užtikrina, kad visoms šio kodavimo įrenginio kameroms būtų sukongūruota ta pati įrašymo paskirties vieta.
Galite sukongūruoti dvigubą įrašymą priskirdami kodavimo įrenginius, kuriuos įrašo pirminis VRM į antrinį VRM. Tai naudinga, kai, pavyzdžiui, norite priskirti tik dalį kodavimo įrenginių, kuriuos įrašo pirminis VRM.
Antrinis VRM jau turi būti pridėtas.

Norėdami sukongūruoti:

1. Dešiniuoju pelės klavišu spustelėkite , tada spustelėkite **Add Encoder from Primary VRM**.
Parodomas dialogo langas **Add Encoders**.
2. Spustelėdami pasirinkite norimus kodavimo įrenginius.
Kai pasirenkate telkinį arba VRM, visi antriniai elementai pasirenkami automatiškai.
3. Spustelėkite **OK**.
Pasirinkti kodavimo įrenginiai pridėti prie antrinio VRM.

Žr.

- *Dvigubo įrašymo konfigūravimas kamerų lentelėje, puslapis 290*
- *ANR funkcijos konfigūravimas, puslapis 289*
- *Dvigubas / atsarginis įrašymas, puslapis 28*

13.24 Puslapis „Bosch Encoder / Decoder“

Norėdami sukonfigūruoti „Bosch“ kodavimo / dekodavimo įrenginius, žr. *Puslapis „Bosch Encoder / Decoder / Camera“, puslapis 208.*

13.25 Puslapis iSCSI įrenginiai“

Pagrindinis langas > **Devices** > išplėskite  > išplėskite  > išplėskite  > išplėskite 

Galite pridėti „E-Series“ iSCSI įrenginį arba bet kurį kitą palaikomą iSCSI įrenginį.

Žr.

- *iSCSI įrenginio pridėjimas rankiniu būdu, puslapis 184*
- *„DSA E-Series“ iSCSI įrenginio pridėjimas rankiniu būdu, puslapis 185*
- *iSCSI įrenginio konfigūravimas, puslapis 187*
- *LUN pridėjimas, puslapis 191*
- *LUN formatavimas, puslapis 192*

13.25.1 iSCSI saugyklos telkinys

Saugyklos telkinys gali būti naudojamas atliekant loginį tinklo topologijos susiejimą su „Video Recording Manager“ sistema. Pavyzdžiui: 2 pastatai, kuriuose yra saugykla ir įrenginiai; norite išvengti tinklo srauto nukreipimo iš vieno pastato į kitą.

Saugojimo telkiniai taip pat gali būti naudojami kameroms ir saugojimo sistemoms grupuoti pagal svarbų rodymo aspektą. Pavyzdžiui, sistemoje yra keletas labai svarbių kamerų ir daug mažiau svarbių. Tokiu atveju jas galima sugrupuoti į du saugyklos telkinius, kurių vienas turi daug atsarginių funkcijų, o kitas - mažiau.

Galite sukonfigūruoti toliau nurodytas saugyklos telkinio apkrovos balansavimo ypatybes.

- Įrašymo nuostatos (**Automatic** arba **Failover**)
- Antrinės paskirties vietos naudojimas
Antrinė paskirties vieta naudojama **Failover** režimu, jei priskirta pirminė paskirties vieta tampa nepasiekiamą. Jei ši parinktis išjungta, įrašymas sustabdomas visuose įrenginiuose, priskirtuose tai nepasiekiamai pirminei paskirties vietai.

Automatic režimas: jei viena paskirties vieta tampa nepasiekiamą, „VRM Server“ automatiškai perskiria susijusius įrenginius į kitas saugyklas. Jei „VRM Server“ neveikia, kai nepasiekiamą paskirties vieta, įrašymas sustabdomas įrenginiuose, kurie šiuo metu įrašo į nepasiekiamą paskirties vieta.

- Blokų rezervavimas prastovoms
- Paviršinio patikrinimo laikotarpis

Kiekvienam telkiniui galite sukonfigūruoti, kad tame telkinyje būtų leidžiami didesni nei 2 TB LUN.

Didesnių nei 2 TB LUN („didelių LUN“) nepalaiko toliau išvardyti įrenginiai.

- VRM įrenginiai, kurių versija senesnė nei 3.60
- VSG įrenginiai, kurių aparatinės programinės įrangos versija senesnė nei 6.30
- Kodavimo įrenginiai, kurių aparatinės programinės įrangos versija senesnė nei 6.30

BVMS neleidžia atlikti toliau nurodytų procedūrų.

- Pridėti arba perkelti įrenginių, kurių aparatinės programinės įrangos versija senesnė nei 6.30, į telkinį, kuriame leidžiami dideli LUN.

- Pridėti arba perkelti įrenginių, kurie šiuo metu neprijungti prie tinklo, į telkinį, kuriame leidžiami dideli LUN.
- Pridėti arba perkelti iSCSI įrenginio, kuriame yra dideli LUN, į telkinį, kuriame neleidžiami dideli LUN.
- Leisti naudoti didelius LUN telkinyje, kuriame yra įrenginių, kurių aparatinės programinės įrangos versija senesnė nei 6.30.
- Išjungti didelius LUN telkinyje su iSCSI įrenginiu, kuriame yra didelių LUN.

Įrenginius, kurių aparatinė programinė įranga senesnė nei 6.30, perkelkite į telkinį, kuriame neleidžiami dideli LUN.

Jei pirminis VRM turi telkinį, leidžiantį didelius LUN, atitinkamas veidrodinis VRM perima šį nustatymą ir negalite pažymėti arba atžymėti žymiojo langelio **Allow LUNs larger than 2 TB** atitinkamame veidrodinio VRM telkinyje. Jei prie veidrodinio VRM pridėjote iSCSI įrenginį su dideliais LUN, negalite atžymėti žymiojo langelio **Allow LUNs larger than 2 TB** atitinkamame pirminio VRM telkinyje.

Žr.

- *Puslapis „Pool“, puslapis 174*

13.25.2

iSCSI įrenginio pridėjimas rankiniu būdu

Pagrindinis langas > **Devices** >  > išplėskite  > dešiniuoju pelės klavišu spustelėkite  > **Add iSCSI device** > dialogo langas **Add iSCSI device**

Galite pridėti iSCSI įrenginį prie VRM.

Norėdami pridėti iSCSI įrenginį:

1. Dešiniuoju pelės klavišu spustelėkite , tada spustelėkite **Add iSCSI device**. Parodomas dialogo langas **Add iSCSI device**.
2. Įveskite norimą rodomą pavadinimą, iSCSI įrenginio tinklo adresą, įrenginio tipą ir spustelėkite **OK**.
iSCSI įrenginys pridedamas prie pasirinkto VRM telkinio.
Jei reikia, pridėkite paskirties vietas ir LUN.

Dialogo langas „Add iSCSI device“

Name

Įveskite įrenginio rodomą pavadinimą.

Network Address

Įveskite galiojantį įrenginio tinklo adresą.

iSCSI device type

Pasirinkite reikiamą įrenginio tipą.

User name

Įveskite autentifikavimo naudotojo vardą.

Password

Įveskite autentifikavimo slaptažodį.

Enable monitoring

Jei DIVAR IP įrenginys pasirinktas kaip iSCSI įrenginio tipas ir bet koks „SNMP (Simple Network Management Protocol)“ stebėjimas palaikomas tokio tipo DIVAR IP įrenginiui, aktyvus žymimasis langelis **Enable monitoring**.

Pažymėkite žymimąjį langelį, kad įjungtumėte DIVAR IP įrenginio būklės stebėjimą. BVMS dabar automatiškai gauna ir analizuoja SNMP gaudykles iš DIVAR IP įrenginio ir suaktyvina būklės stebėjimo įvykius bei pavojaus signalus (pavyzdžiui, centrinio procesoriaus, saugyklos, ventiliatoriaus ir kt.). Pagal numatytuosius nustatymus įjungiami tik kritiniai pavojaus signalai.

Pastaba: būtinai iš pradžių sukonfigūruokite SNMP DIVAR IP įrenginyje.

Pastaba: šis nustatymas galimas tik palaikomiems įrenginiams.

Norėdami gauti daugiau informacijos apie tai, kaip konfigūruoti SNMP DIVAR IP įrenginyje, žr. atitinkamą DIVAR IP dokumentaciją.

Susijusios temos

- *VRM įrenginių pridėjimas nuskaitant, puslapis 165*

Žr.

- *Puslapis „SNMP“, puslapis 148*
- *SNMP stebėjimo konfigūravimas, puslapis 92*

13.25.3

„DSA E-Series“ iSCSI įrenginio pridėjimas rankiniu būdu

Pagrindinis langas > **Devices** >  > išplėskite  > 

Galite pridėti „E-Series“ iSCSI įrenginį, kuris jau yra inicijuotas, arba pridėti „E-Series“ iSCSI įrenginį, kuris nėra inicijuotas.

Galite pridėti didesnis nei 2 TB LUN, jei telkinyje įjungtas didelių LUN palaikymas.

Didesnių nei 2 TB LUN („didelių LUN“) nepalaiko toliau išvardyti įrenginiai.

- VRM įrenginiai, kurių versija senesnė nei 3.60
- VSG įrenginiai, kurių aparatinės programinės įrangos versija senesnė nei 6.30
- Kodavimo įrenginiai, kurių aparatinės programinės įrangos versija senesnė nei 6.30

BVMS neleidžia atlikti toliau nurodytų procedūrų.

- Pridėti arba perkelti įrenginių, kurių aparatinės programinės įrangos versija senesnė nei 6.30, į telkinį, kuriame leidžiami dideli LUN.
- Pridėti arba perkelti įrenginių, kurie šiuo metu neprijungti prie tinklo, į telkinį, kuriame leidžiami dideli LUN.
- Pridėti arba perkelti iSCSI įrenginio, kuriame yra dideli LUN, į telkinį, kuriame neleidžiami dideli LUN.
- Leisti naudoti didelius LUN telkinyje, kuriame yra įrenginių, kurių aparatinės programinės įrangos versija senesnė nei 6.30.
- Išjungti didelius LUN telkinyje su iSCSI įrenginiu, kuriame yra didelių LUN.



Įrenginius, kurių aparatinė programinė įranga senesnė nei 6.30, perkelkite į telkinį, kuriame neleidžiami dideli LUN.

Norėdami pridėti inicijuotą iSCSI įrenginį:



1. Dešiniuoju pelės klavišu spustelėkite , tada spustelėkite **Add DSA E-Series Device**. Parodomas dialogo langas **Add DSA E-Series Device**.
2. Įveskite valdymo IP adresą ir slaptažodį.
3. Spustelėkite **Connect**
Jei ryšys užmezgamas, užpildomi laukai, esantys grupėje **Controller** ir (arba) grupėje **2nd Controller**.
4. Spustelėkite **OK**.
Įrenginys pridėtas prie sistemos.
Pasiekiamos paskirties vietos automatiškai nuskaitomos ir parodomi LUN.
Galite naudoti iSCSI įrenginį.

Jei telkinyje įjungtas didelių LUN palaikymas, o iSCSI įrenginyje sukonfigūruoti dideli LUN, stulpelyje **Large LUN** rodomos varnelės prie paveiktų LUN.

Norėdami pridėti neinicijuotą iSCSI įrenginį:

1. Dešiniuoju pelės klavišu spustelėkite , tada spustelėkite **Add DSA E-Series Device**. Parodomas dialogo langas **Add DSA E-Series Device**.
2. Įveskite valdymo IP adresą ir slaptažodį.
3. Spustelėkite **Connect**
Jei ryšys užmezgamas, užpildomi laukai, esantys grupėje **Controller** ir (arba) grupėje **2nd Controller**.
4. Spustelėkite **OK**.
Įrenginys pridėtas prie sistemos.
5. Spustelėkite , tada spustelėkite .
6. Spustelėkite skirtuką **Basic Configuration**.
7. Įveskite norimą LUN talpą.
Jei įvedate didesnę nei 2 TB reikšmę, turite telkinyje įjungti didesnių nei 2 TB LUN palaikymą.
8. Spustelėkite **Initialize**.
LUN sukurti.
9. Spustelėkite **Close**.
10. Dešiniuoju pelės klavišu spustelėkite iSCSI įrenginį, tada spustelėkite **Scan Target**.
LUN rodomi su nežinoma būseną.
11. Išsaugokite ir suaktyvinkite konfigūraciją.
12. Formatuokite visus LUN.
13. Jei pridėjote iSCSI įrenginį su dvigubu valdikliu, pašalinkite norimus LUN iš pirmojo valdiklio, dešiniuoju pelės klavišu spustelėkite antrąjį valdiklį, tada spustelėkite **Scan Target**, kad pridėtumėte šiuos LUN.

Dialogo langas „Add DSA E-Series Device“

Pagrindinis langas >**Devices** >  > išplėskite  > dešiniuoju pelės klavišu spustelėkite  > **Add DSA E-Series Device** > dialogo langas **Add DSA E-Series Device**

Galite pridėti „DSA E-Series“ iSCSI įrenginį. Šio tipo įrenginio valdymo IP adresas skiriasi nuo iSCSI saugyklos IP adreso. Per šį valdymo IP adresą įrenginys automatiškai aptinkamas ir sukonfigūruojamas.

Name

Įveskite įrenginio rodomą pavadinimą.

Management address

Įveskite automatinio įrenginio konfigūravimo IP adresą.

Password

Įveskite šio įrenginio slaptažodį.

DSA E-Series type

Rodomas įrenginio tipas.

Network address iSCSI Ch

Rodomas įrenginio iSCSI prievado IP adresas. Jei yra, galite pasirinkti kitą IP adresą.

Management address

Rodomas antrojo valdiklio automatinio konfigūravimo IP adresas, jei toks yra. Jei yra, galite pasirinkti kitą IP adresą.

Network address iSCSI Ch

Rodomas antrojo valdiklio iSCSI prievado IP adresas, jei toks yra. Jei yra, galite pasirinkti kitą IP adresą.

Connect



Spustelėkite, kad aptiktumėte įrenginio nustatymus.

Jei ryšys užmezgamas, užpildomi laukai, esantys grupėje **Controller** ir grupėje **2nd Controller**.

Žr.

- *Puslapis „Basic Configuration“, puslapis 188*
- *LUN formatavimas, puslapis 192*

13.25.4**iSCSI įrenginio konfigūravimas**

Pagrindinis langas > **Devices** > išplėskite  > išplėskite  > 

Pridėję VRM įrenginius, iSCSI įrenginius ir kodavimo įrenginius, atlikite toliau nurodytas užduotis, kad užtikrintumėte, jog kodavimo įrenginių vaizdo duomenys būtų saugomi iSCSI įrenginiuose arba kad iš šių iSCSI įrenginių būtų galima gauti vaizdo duomenis.

- Pritaikykite numatytąją konfigūraciją, kad sukurtumėte LUN kiekvienoje iSCSI įrenginio tikslinėje vietoje.
Šis veiksmas yra neprivalomas. Šio veiksmo nereikia atlikti iSCSI įrenginyje su iš anksto sukongigūruotais LUN.
- Nuskaitykite iSCSI įrenginį, kad pridėtumėte tikslines vietas ir LUN prie įrenginių medžio, pritaikę numatytąją konfigūraciją.

Pastaba

Ne visi iSCSI įrenginiai palaiko numatytąją konfigūraciją ir automatinį IQN susiejimą.

Būtiniosios sąlygos

iSCSI įrenginys turi būti sukongigūruotas naudojant tinkamus IP adresus.

Norėdami atlikti pagrindinę „DSA E-Series“ iSCSI įrenginio konfigūraciją:

- ▶ Išplėskite atitinkamą VRM įrenginį  ir , spustelėkite atitinkamą iSCSI įrenginį









1. Spustelėkite skirtuką **Basic Configuration**.
2. Įveskite norimą LUN talpą.
Jei įvedate didesnę nei 2 TB reikšmę, turite telkinyje įjungti didesnių nei 2 TB LUN palaikymą.
3. Spustelėkite **Initialize**.
LUN sukurti.
4. Spustelėkite **Close**.
5. Dešiniuoju pelės klavišu spustelėkite iSCSI įrenginį, tada spustelėkite **Scan Target**.
LUN rodomi su nežinoma būsena.
6. Išsaugokite ir suaktyvinkite konfigūraciją.
7. Formatuokite visus LUN.

8. Jei pridėjote iSCSI įrenginį su dvigubu valdikliu, pašalinkite norimus LUN iš pirmojo valdiklio, dešiniu juo pelės klavišu spustelėkite antrąjį valdiklį, tada spustelėkite **Scan Target**, kad pridėtumėte šiuos LUN.

Norėdami nustatyti pagrindinę konfigūraciją kituose iSCSI įrenginiuose:

1. Spustelėkite skirtuką **Basic Configuration**.
2. Įveskite norimą LUN skaičių.
3. Spustelėkite **Set**.
LUN sukurti.
4. Spustelėkite **Close**.
5. Dešiniu juo pelės klavišu spustelėkite iSCSI įrenginį, tada spustelėkite **Scan Target**.
LUN rodomi su nežinoma būsena.
6. Išsaugokite ir suaktyvinkite konfigūraciją.
7. Formatuokite visus LUN.

Norėdami atlikti kitų iSCSI įrenginių IQN susiejimą:

1. Išplėskite atitinkamą VRM įrenginį  ir , spustelėkite atitinkamą iSCSI įrenginį  .
2. Dešiniu juo pelės klavišu spustelėkite , tada spustelėkite **Map IQNs**.
Parodomas dialogo langas iqn-Mapper ir pradedamas procesas.
Pasirinktam VRM įrenginiui priskirti kodavimo įrenginiai įvertinami ir jų IQN pridedami prie šio iSCSI įrenginio.
3. Spustelėkite , kad išsaugotumėte nustatymus.
4. Spustelėkite , kad aktyvuotumėte konfigūraciją.

Žr.

- Puslapis „Basic Configuration“, puslapis 188
- Dialogo langas „Load Balancing“, puslapis 189
- Dialogo langas „iqn-Mapper“, puslapis 192
- LUN formatavimas, puslapis 192

13.25.5

Puslapis „Basic Configuration“

Pagrindinis langas > **Devices** > išplėskite  > išplėskite  > išplėskite  > spustelėkite  > skirtukas **Basic Configuration**

Rodomas parinktys gali skirtis priklausomai nuo naudojamo iSCSI saugojimo sistemos tipo. Galite nustatyti pagrindinę iSCSI įrenginio konfigūraciją. Sukuriate LUN iSCSI standžiam diske ir suformatuojate šiuos LUN.

Rodoma tik tuo atveju, jei įrenginys yra viena iš „Bosch“ palaikomų iSCSI saugojimo sistemų, pavyzdžiui, DSA arba DLS 1x00.

Pastaba!

Nustačius pagrindinę „E-Series“ konfigūraciją, sistemai inicijuoti reikia daug valandų (ar net dienų). Šiuo etapu visas našumas nepasiekiamas, o 1.5 etapu formatuoti gali nepavykti.



Physical capacity [GB]

Informacija apie bendrą saugojimo sistemos talpą.

Number of LUNs

Galite pakeisti LUN skaičių.

**Pastaba!**

Jei pakeisite LUN skaičių, visa iSCSI sistema bus pertvarkyta ir visos sistemoje išsaugotos sekos bus prarastos.

Todėl prieš atlikdami keitimus patikrinkite įrašus ir sukurkite atsargines svarbių sekų kopijas.

Capacity for new LUNs [GB]

Kadangi 256 yra didžiausias saugyklos masyvo LUN skaičius, LUN dydis neturi būti nustatytas į per mažą reikšmę. Priešingu atveju, jei bus įdiegta papildoma diskų lentyna, ateityje nebebus galima sukurti LUN.

Target spare disks

Atsarginių diskų, kuriuos naudotojas nori turėti sistemoje, skaičius.

Actual spare disks

Šiuo metu sistemoje esančių atsarginių diskų skaičius. Šis skaičius gali skirtis nuo anksčiau pateikto skaičiaus, pavyzdžiui, jei saugojimo sistema perkonfigūruojama rankiniu būdu arba diskai sugedo.

Initialization status (%)

Papildoma informacija rodoma inicijuojant. Kai inicijavimas bus baigtas (100 %), taip pat vėl turėsite galimybę ištrinti visus LUN.

RAID-DP (reliability focused)

Suaktyvinkite šią parinktį, jei nenorite naudoti nurodyto RAID tipo RAID-4, o norite naudoti patikimesnį RAID tipą RAID DP.

RAID 6 (reliability focused)

Pasirinkite šią parinktį, jei nenorite naudoti nurodyto RAID tipo RAID 5, o norite naudoti patikimesnį RAID tipą RAID 6.

Additional information

Rodoma papildoma informacija, pvz., informacija, kad saugojimo sistema netinkamai sukonfigūruota ir todėl negalima nustatyti.

Žr.

– „*DSA E-Series*“ iSCSI įrenginio pridėjimas rankiniu būdu, puslapis 185

13.25.6**Dialogo langas „Load Balancing“**

Pagrindinis langas > **Devices** > išplėskite  > išplėskite  > išplėskite  >

dešiniuoju pelės klavišu spustelėkite  > komanda **Load Balancing...** > dialogo langas **Load Balancing**





Būtinoji sąlyga: sukonfigūruokite **automatinį** įrašymo režimą.

Nustatykite viršutines leistinos spartos bitais ribas ir vienu metu vykstančių iSCSI prisijungimų skaičių kiekvienai iSCSI sistemai. Jei šios ribos viršijamos, duomenys neberašomi į iSCSI sistemą ir prarandami.



Palaikomoms sistemoms (pvz., „Bosch RAID“, „NetApp“, DLA) naudokite numatytąsias reikšmes. Informacijos apie kitą įrenginį ieškokite to įrenginio dokumentacijoje. Pradėkite testuoti nuo mažų reikšmių.

13.25.7

iSCSI sistemos perkėlimas į kitą telkinį („Change pool...“)



Pagrindinis langas > **Devices** > išplėskite  > išplėskite  > išplėskite  > 
Perkeliate įrenginį iš vieno telkinio į kitą tame pačiame VRM įrenginyje be įrašymo duomenų praradimo.

Norėdami perkelti:

1. Dešiniuoju pelės klavišu spustelėkite  /  /  ir spustelėkite **Change Pool ...**. Parodomas dialogo langas **Change pool**.
2. Sąraše **New Pool**: pasirinkite norimą telkinį.
3. Spustelėkite **OK**.
Įrenginys perkeltas į pasirinktą telkinį.

13.25.8

Puslapis „LUN“

Pagrindinis langas > **Devices** > išplėskite  > išplėskite  > išplėskite  > išplėskite  > 

Galite pridėti, pašalinti arba formatuoti LUN ir peržiūrėti informaciją apie LUN.

Add

Spustelėkite, kad būtų parodytas dialogo langas **Add LUN**.

Remove

Spustelėkite, kad pašalintumėte pasirinktas eilutes. Norėdami pasirinkti eilutę, spustelėkite eilutės antraštę kairėje pusėje. Kiekviena eilutė žymi LUN.

Parodomas pranešimo langas.

Format LUN

Spustelėkite, kad suformatuotumėte pasirinktą LUN. Parodomas pranešimo langas.

Format

Spustelėkite žymimąjį langelį, kad pasirinktumėte LUN, tada spustelėkite **Format LUN**.

LUN

Rodomas LUN pavadinimas.

Size [GB]

Rodoma maksimali LUN talpa.

Large LUN

Kiekviename langelyje rodoma, ar tai yra didesnis nei 2 TB LUN, ar ne.

State

Rodoma LUN būseną.

Progress



Rodoma formatavimo proceso eiga.

Žr.

- *Puslapis „Pool“, puslapis 174*
- *LUN pridėjimas, puslapis 191*
- *VRM įrenginių pridėjimas nuskaitant, puslapis 165*

13.25.9

LUN pridėjimas

Pagrindinis langas > **Devices** > išplėskite  > išplėskite  > išplėskite 

Paprastai atliekant tinklo nuskaitymą norimi iSCSI įrenginiai su paskirties vietomis ir LUN pridunami automatiškai. Jei tinklo nuskaitymas neveikė tinkamai arba norite konfigūruoti iSCSI įrenginį neprisijungę, kol jis iš tikrųjų nėra integruotas į tinklą, sukonfigūruokite paskirties vietą iSCSI įrenginyje ir toje paskirties vietoje sukonfigūruokite vieną ar daugiau LUN. Galite pridėti didesnis nei 2 TB LUN, jei telkinyje įjungtas didelių LUN palaikymas.

Didesnių nei 2 TB LUN („didelių LUN“) nepalaiko toliau išvardyti įrenginiai.

- VRM įrenginiai, kurių versija senesnė nei 3.60
- VSG įrenginiai, kurių aparatinės programinės įrangos versija senesnė nei 6.30
- Kodavimo įrenginiai, kurių aparatinės programinės įrangos versija senesnė nei 6.30

BVMS neleidžia atlikti toliau nurodytų procedūrų.

- Pridėti arba perkelti įrenginių, kurių aparatinės programinės įrangos versija senesnė nei 6.30, į telkinį, kuriame leidžiami dideli LUN.
- Pridėti arba perkelti įrenginių, kurie šiuo metu neprijungti prie tinklo, į telkinį, kuriame leidžiami dideli LUN.
- Pridėti arba perkelti iSCSI įrenginio, kuriame yra dideli LUN, į telkinį, kuriame neleidžiami dideli LUN.
- Leisti naudoti didelius LUN telkinyje, kuriame yra įrenginių, kurių aparatinės programinės įrangos versija senesnė nei 6.30.
- Išjungti didelius LUN telkinyje su iSCSI įrenginiu, kuriame yra didelių LUN.

Įrenginius, kurių aparatinė programinė įranga senesnė nei 6.30, perkelkite į telkinį, kuriame neleidžiami dideli LUN.

Norėdami pridėti:

1. Jei reikia, spustelėkite, kad pasirinktumėte **Allow LUNs larger than 2 TB**.
2. Dešiniuoju pelės klavišu spustelėkite , tada spustelėkite **Scan Target**.

Paskirties vieta  pridėta.

3. Spustelėkite paskirties vietą.
Parodomas puslapis **LUN**.
4. Spustelėkite **Add**.
Parodomas dialogo langas **Add LUN**.
5. Įveskite norimą LUN numerį ir spustelėkite **OK**.
LUN pridėtas kaip nauja lentelės eilutė.
Pakartokite šį veiksmą kiekvienam norimam LUN.

Pastabos

- Norėdami pašalinti LUN, spustelėkite **Remove**.
Vaizdo duomenys lieka šiame LUN.
- Norėdami suformatuoti LUN, spustelėkite **Format LUN**.
Visi duomenys šiame LUN pašalinami!

Dialogo langas „Add LUN“

Pagrindinis langas > **Devices** > išplėskite  > išplėskite  > išplėskite  > išplėskite  >  > spustelėkite **Add**

Galite pridėti LUN.





Id

Įveskite norimo LUN ID.

Žr.

- *Puslapis „Pool“, puslapis 174*
- *Puslapis „LUN“, puslapis 190*

13.25.10**LUN formatavimas**

Pagrindinis langas > **Devices** > išplėskite  > išplėskite  > išplėskite  > išplėskite  > 

Formatuojate LUN, kad paruoštumėte jį naudoti pirmąjį kartą.

**Pastaba!**

Suformatavus visi LUN duomenys prarandami.

Norėdami sukongigūruoti:

1. Pasirinkite norimą LUN ir stulpelyje **Format** spustelėkite, kad pažymėtumėte.
2. Spustelėkite **Format LUN**.
3. Atidžiai perskaitykite rodomą pranešimą ir, jei norite, jį patvirtinkite.
Pasirinktas LUN suformatuotas. Visi šio LUN duomenys prarasti.

Žr.

- *Puslapis „LUN“, puslapis 190*

13.25.11**Dialogo langas „iqn-Mapper“**

Pagrindinis langas > **Devices** > išplėskite  > išplėskite  > išplėskite  > išplėskite  > **Map IQNs**





dešiniuoju pelės klavišu spustelėkite  > **Map IQNs**

Galite pradėti iQN susiejimo procesą.

Žr.

- *VRM įrenginių pridėjimas nuskaitant, puslapis 165*
- *iSCSI įrenginio konfigūravimas, puslapis 187*

13.26**Puslapis „Video Streaming Gateway device“**

Pagrindinis langas > **Devices** > išplėskite  > išplėskite  > išplėskite  > 

Šiame skyriuje pateikiama informacija, kaip sukongigūruoti VSG įrenginį savo sistemoje.
Galite pridėti ir sukongigūruoti toliau nurodytų tipų kodavimo įrenginius.

- „Bosch“ kodavimo įrenginiai
- ONVIF kodavimo įrenginiai
- JPEG kodavimo įrenginiai
- RTSP kodavimo įrenginiai

Norėdami pridėti VSG įrenginius nuskaitydami:

1. Dešiniu juoju pelės klavišu spustelėkite , tada spustelėkite **Scan for Video Streaming Gateways**.
Parodomas dialogo langas **BVMS Scan Wizard**.
2. Pasirinkite reikiamus VSG įrenginius, pasirinkite norimą VRM telkinį ir spustelėkite **Assign**, kad juos priskirtumėte VRM telkiniui.
3. Spustelėkite **Next >>**.
Parodomas vediklio dialogo langas **Authenticate Devices**.
4. Įveskite kiekvieno slaptažodžiu apsaugoto įrenginio slaptažodį.
Slaptažodžio tikrinimas atliekamas automatiškai, kai slaptažodžio lauke kelias sekundes neįvedate kito ženklo arba spustelėjate už slaptažodžio lauko ribų.
Jei visų įrenginių slaptažodžiai yra identiški, galite įvesti slaptažodį pirmajame lauke **Password**. Tada dešiniu juoju pelės klavišu spustelėkite šį lauką ir spustelėkite **Copy cell to column**.

Stulpelyje **Status** sėkmingi prisijungimai žymimi .

Nepavykę prisijungimai žymimi .

5. Spustelėkite **Finish**.
Įrenginys įtraukiamas į įrenginių medį.



Jei pridodate naują 7.0 ar naujesnės versijos VSG, žymimasis langelis **Secure connection** pažymėtas pagal numatytuosius nustatymus.

Norėdami pakeisti saugų arba nesaugų ryšį, naudokite komandą „**Edit Video Streaming Gateway**“ ir pažymėkite arba atžymėkite žymimąjį langelį **Secure connection**.

Žr.

- „Video Streaming Gateway“ redagavimas, puslapis 194
- Puslapis „ONVIF“, puslapis 225

13.26.1**„Video Streaming Gateway“ pridėjimas rankiniu būdu**

Pagrindinis langas > **Devices** > išplėskite  > .
Galite pridėti VSG įrenginius į VRM telkinį.

Norėdami pridėti VSG įrenginį rankiniu būdu:

1. Dešiniu juoju pelės klavišu spustelėkite , tada spustelėkite **Add Video Streaming Gateway**.
Parodomas dialogo langas **Add Video Streaming Gateway**.
2. Sukonfigūruokite reikiamus VSG įrenginio nustatymus.
3. Spustelėkite **Add**.
⇒ VSG įrenginys pridėtas prie sistemos. Šiam VSG įrenginiui priskirtos kameros įrašinėja.

Dialogo langas „Add Video Streaming Gateway“

Dešiniu juoju pelės klavišu spustelėkite  > **Add Video Streaming Gateway** > dialogo langas **Add Video Streaming Gateway**

Name

Įveskite norimą įrenginio rodomą pavadinimą.

User name

Įveskite naudotojo vardą, naudojamą autentifikuojant įrenginį. Dažniausiai: service

Network address / port

Įveskite įrenginio IP adresą.

Jei pažymėtas žymimasis langelis **Secure connection**, prievadas automatiškai pakeičiamas į HTTPS prievadą.

Galite pakeisti prievado numerį, jei nenaudojami numatytieji prievadai arba VSG egzemplioriai sukonfigūruojami kita tvarka.

Numatytieji prievadai

VSG egzempliorius	„rcpp“ prievadas	HTTPS prievadas
1	8756	8443
2	8757	8444
3	8758	8445
4	8759	8446
5	8760	8447
6	8761	8448
7	8762	8449

Password

Įveskite galiojantį įrenginio autentifikavimo slaptažodį.

Show password

Spustelėkite, kad būtų rodomas įvestas slaptažodis. Būkite atsargūs, kad niekas nepamatytų šio slaptažodžio.

Security

Žymimasis langelis **Secure connection** pažymėtas pagal numatytuosius nustatymus, jei palaikomas HTTPS.

Nuo VSG 7.0 versijos VSG palaiko saugų ryšį.

**Pastaba!**

Jei pereinate prie BVMS 10.0 ir naujesnės versijos, žymimasis langelis **Secure connection** nėra pažymėtas pagal numatytuosius nustatymus ir ryšys yra nesaugus („rcpp“).

Norėdami pakeisti saugų arba nesaugų ryšį, naudokite komandą „**Edit Video Streaming Gateway**“ ir pažymėkite arba atžymėkite žymimąjį langelį **Secure connection**.

Test

Spustelėkite, kad autentifikuotumėte įrenginį naudodami pirmiau įvestus prisijungimo duomenis.

Žr.

– „*Video Streaming Gateway*“ redagavimas, puslapis 194

13.26.2**„Video Streaming Gateway“ redagavimas**

Pagrindinis langas > **Devices** > išplėskite  > išplėskite  > išplėskite  > 

Norėdami pakeisti saugų / nesaugų ryšį:

1. Dešiniu ju pelės klavišu spustelėkite .
2. Spustelėkite **Edit Video Streaming Gateway**.
Parodomas dialogo langas **Edit Video Streaming Gateway**.
3. Pažymėkite žymimąjį langelį **Secure connection**.
Naudojamas prievadas automatiškai pakeičiamas į HTTPS prievadą.
Arba
atžymėkite žymimąjį langelį **Secure connection**.
Naudojamas prievadas automatiškai pakeičiamas į „rcpp“ prievadą.





**Pastaba!**

Atnaujinus į naujesnę versiją, rekomenduojame pakeisti į saugų ryšį.

Žr.

- „Video Streaming Gateway“ pridėjimas rankiniu būdu, puslapis 193

13.26.3**Kameros pridėjimas prie VSG**

Pagrindinis langas > **Devices** > išplėskite  > išplėskite  > išplėskite  > 

Prie VSG galite pridėti toliau nurodytus įrenginius.

- „Bosch“ kodavimo įrenginiai
- ONVIF kameros
- JPEG kameros
- RTSP kodavimo įrenginiai

Jei pridėjote VSG kodavimo įrenginius neprisijungę, galite atnaujinti jų būseną.

Norėdami pridėti:

1. Dešiniu ju pelės klavišu spustelėkite , užveskite žymeklį ant **Add Encoder/camera** ir spustelėkite norimą komandą.
 2. Įrenginio pridėjimo dialogo lange nustatykite reikiamus nustatymus.
 3. Spustelėkite **OK**.
- Įrenginys pridėtas.

Norėdami atnaujinti:

- ▶ Dešiniu ju pelės klavišu spustelėkite norimą kodavimo įrenginį, tada spustelėkite **Refresh state**.
Nuskaitomos įrenginio ypatybės.

Žr.

- Dialogo langas „Add Bosch Encoder“, puslapis 196
- Dialogo langas „Add ONVIF Encoder“, puslapis 197
- Dialogo langas „Add JPEG Camera“, puslapis 198
- Dialogo langas „Add RTSP Encoder“, puslapis 199

13.26.4 Dialogo langas „Add Bosch Encoder“

Pagrindinis langas >**Devices** > išplėskite  > išplėskite  > išplėskite  > dešiniuoju

pelės klavišu spustelėkite  >**Add Encoder/camera** > komanda **Bosch Encoder**
Galite pridėti kodavimo įrenginį iš „Bosch“ prie savo VSG įrenginio.

Name

Įveskite norimą įrenginio rodomą pavadinimą.

Network address

Įveskite įrenginio tinklo adresą.

Type

Rodomas aptikto įrenginio tipas, jei jis palaikomas.

User name

Įveskite naudotojo vardą, naudojamą autentifikuojant įrenginį. Dažniausiai: service

Password

Įveskite galiojantį įrenginio autentifikavimo slaptažodį.

Show password

Spustelėkite, kad būtų rodomas įvestas slaptažodis. Būkite atsargūs, kad niekas nepamatytų šio slaptažodžio.

Test

Spustelėkite, kad autentifikuotumėte įrenginį naudodami pirmiau įvestus prisijungimo duomenis.

Properties

Spustelėkite, kad įjungtumėte norimas šio įrenginio funkcijas.

Audio	Spustelėkite, kad suaktyvintumėte garsą, jei yra šiame įrenginyje.
PTZ	Spustelėkite, kad suaktyvintumėte PTZ, jei yra šiame įrenginyje.
Camera protocol	TCP Naudojamas perduoti internetu ir (arba) duomenims perduoti be nuostolių. Užtikrina, kad neprarandami duomenų paketai. Pralaidumo reikalavimas gali būti didelis. Naudokite, jei įrenginys apsaugotas užkarda. Nepalaiko „Multicast“. UDP Naudojamas perdavimo neužmezgus ryšio ir supaprastinto duomenų perdavimo tikslais privačiuosiuose tinkluose. Duomenų paketai gali būti prarasti. Pralaidumo reikalavimas gali būti mažas. Palaiko „Multicast“.
Use video input 1 – Use video input 4	Spustelėkite norėdami pasirinkti vaizdo įvestis, jei konfigūruojate kelių kanalų įrenginį.

Žr.

- *Kameros pridėjimas prie VSG, puslapis 195*

13.26.5

Dialogo langas „Add ONVIF Encoder“

Pagrindinis langas >**Devices** > išplėskite  > išplėskite  > išplėskite  > dešiniuoju

pelės klavišu spustelėkite  >**Add Encoder/camera** > komanda **Add ONVIF Encoder** arba

Pagrindinis langas >**Devices** > dešiniuoju pelės klavišu spustelėkite  > komanda **Add ONVIF Encoder**

Galite pridėti ONVIF kodavimo įrenginį prie savo VSG įrenginio arba kaip tik tiesioginio vaizdo kodavimo įrenginį.

Turite sukongigūruoti naudojamą įrašymo ir tiesioginio vaizdo profilį kamerų lentelėje.

BVMS 10.0 ONVIF kodavimo įrenginio įvykius galima gauti tiesiogiai iš VSG arba ONVIF kodavimo įrenginio. Jei pridodate naują ONVIF kodavimo įrenginį, žymimasis langelis **retrieve ONVIF events from VSG (Profile S, T)** pažymėtas pagal numatytuosius nustatymus ir palaikomas T profilis.

Toliau nurodytos funkcijos palaikomos tik tuo atveju, jei ONVIF kodavimo įrenginys pridėtas prie sistemos per VSG įrenginį.

- Jei ONVIF kodavimo įrenginio įvykiai gaunami iš VSG, numatytieji ONVIF įvykiai jau susieti.
- Operatorius gali įjungti arba išjungti reles „Operator Client“ aplinkoje.

**Pastaba!**

Nuskaityti ONVIF įvykius iš VSG galima tik naudojant VSG 7.0 versiją. Jei pereinate prie BVMS 10.0 versijos, esami ONVIF kodavimo įrenginio įvykiai nuskaityti tiesiogiai iš ONVIF kodavimo įrenginio. Turite atnaujinti VSG į 7.0 versiją.

Name

Įveskite norimą įrenginio rodomą pavadinimą.

Network address / port

Įveskite įrenginio tinklo adresą. Jei reikia, pakeiskite prievado numerį.

User name

Įveskite naudotojo vardą, naudojamą autentifikuojant įrenginį. Dažniausiai: service

Password

Įveskite galiojantį įrenginio autentifikavimo slaptažodį.

Show password

Spustelėkite, kad būtų rodomas įvestas slaptažodis. Būkite atsargūs, kad niekas nepamatytų šio slaptažodžio.

Test

Spustelėkite, kad autentifikuotumėte įrenginį naudodami pirmiau įvestus prisijungimo duomenis.

Secure connection

Galite suaktyvinti saugų tiesioginio vaizdo, perduodamo iš ONVIF kodavimo įrenginio į VSG įrenginį, ryšį.

Pastaba

Kai suaktyvinta, „Operator Client“ naudotojas negali perjungti srauto į UDP ir „UDP Multicast“.
 Kai suaktyvinta, ANR neveikia paveiktame įrenginyje.
 Kai suaktyvinta, kodavimo įrenginio atkūrimas neveikia kodavimo įrenginiuose, kurių aparatinės programinės įrangos versija senesnė nei 6.30.

**Pastaba!**

443 prievadas nustatytas pagal numatytuosius nustatymus. Galite redaguoti prievado numerį, kad jis atitiktų sukonfigūruotą kodavimo įrenginio HTTPS prievadą.
 Sukonfigūruotas prievado numeris nebus įsimintas.

Properties

Device type	Rodomas gautas įrenginio tipas.
Manufacturer	Rodomas gautas gamintojo pavadinimas.
Model	Rodomas gautas modelio pavadinimas.
Firmware version	Rodoma gauta aparatinės programinės įrangos versija.
Auxiliary commands	Jeį žymimasis langelis pažymėtas, palaikomos pagalbinės komandos.
Number of video input channels	Įveskite norimų vaizdo įvesčių skaičių.
Number of audio input channels	Įveskite norimų garso įvesčių skaičių.
Number of alarm inputs	Įveskite norimų pavojaus signalo įvesčių skaičių.
Number of relays	Įveskite norimų relių skaičių.
Assigned Gateway channel(s)	Įveskite norimų tinklų sietuvo kanalų skaičių.
Camera protocol	Pasirinkite norimą kameros protokolą.
Use video input {0}	Pažymėkite žymimąjį langelį, norėdami naudoti atitinkamą vaizdo įvestį.
ONVIF profile	Jeį palaikoma, pasirinkite profilį, kurį norite konfigūruoti.

**Pastaba!**

ONVIF kodavimo įrenginio, kuris pridėdamas kaip tik tiesioginio vaizdo kodavimo įrenginys, **Video Streaming Gateway settings** parinktytys nepasiekiamos.

Žr.

– *Kameros pridėjimas prie VSG, puslapis 195*

13.26.6**Dialogo langas „Add JPEG Camera“**

Pagrindinis langas >**Devices** > išplėskite  > išplėskite  > išplėskite  >

dešiniuoju pelės klavišu spustelėkite  > **Add Encoder/camera** > komanda **JPEG camera**
 Galite pridėti JPEG kamerą prie VSG įrenginio.

Name

Įveskite norimą įrenginio rodomą pavadinimą.

URL

Įveskite JPEG kameros / RTSP kameros URL.

JPEG kameros iš „Bosch“ atveju įveskite šią eilutę:

```
http://<ip-address>/snap.jpg?jpegCam=<channel_no.>
```

RTSP kameros iš „Bosch“ atveju įveskite šią eilutę:

```
rtsp://<ip-address>/rtsp_tunnel
```

User name

Įveskite naudotojo vardą, naudojamą autentifikuojant įrenginį. Dažniausiai: service

Password

Įveskite galiojantį įrenginio autentifikavimo slaptažodį.

Show password

Spustelėkite, kad būtų rodomas įvestas slaptažodis. Būkite atsargūs, kad niekas nepamatytų šio slaptažodžio.

Test

Spustelėkite, kad autentifikuotumėte įrenginį naudodami pirmiau įvestus prisijungimo duomenis.

Properties

Number of video input channels	Įveskite galimų vaizdo įvesčių skaičių, jei prieinamos.
Frame rate [ips]	Įveskite norimą kadrų dažnį.

Žr.

– Kameros pridėjimas prie VSG, puslapis 195

13.26.7

Dialogo langas „Add RTSP Encoder“

Pagrindinis langas >**Devices** > išplėskite  > išplėskite  > išplėskite  >

dešiniuoju pelės klavišu spustelėkite  >**Add Encoder/camera** >komanda **RTSP camera**
Galite pridėti RTSPkodavimo įrenginį prie VSG įrenginio.

Name

Įveskite norimą įrenginio rodomą pavadinimą.

URL

Įveskite JPEG kameros / RTSP kameros URL.

JPEG kameros iš „Bosch“ atveju įveskite šią eilutę:

```
http://<ip-address>/snap.jpg?jpegCam=<channel_no.>
```

RTSP kameros iš „Bosch“ atveju įveskite šią eilutę:

```
rtsp://<ip-address>/rtsp_tunnel
```

User name

Įveskite naudotojo vardą, naudojamą autentifikuojant įrenginį. Dažniausiai: service

Password

Įveskite galiojantį įrenginio autentifikavimo slaptažodį.

Show password

Spustelėkite, kad būtų rodomas įvestas slaptažodis. Būkite atsargūs, kad niekas nepamatytų šio slaptažodžio.

Test

Spustelėkite, kad autentifikuotumėte įrenginį naudodami pirmiau įvestus prisijungimo duomenis.







Properties

Number of video input channels	Įveskite galimų vaizdo įvesčių skaičių, jei prieinamos.
---------------------------------------	---

Žr.



– *Kameros pridėjimas prie VSG, puslapis 195*

13.26.8**VSG perkėlimas į kitą telkinį („Change pool“)**







Pagrindinis langas > **Devices** > išplėskite  > išplėskite  > išplėskite  >  >  > 

Perkeliate įrenginį iš vieno telkinio į kitą tame pačiame VRM įrenginyje be įrašymo duomenų praradimo.

Norėdami perkelti:

1. Dešiniuoju pelės klavišu spustelėkite  /  /  ir spustelėkite **Change Pool ...**. Parodomas dialogo langas **Change pool**.
2. Sąraše **New Pool**: pasirinkite norimą telkinį.
3. Spustelėkite **OK**. Įrenginys perkeltas į pasirinktą telkinį.

13.26.9**„Multicast“ konfigūravimas (skirtukas „Multicast“)**







Pagrindinis langas > **Devices** > išplėskite  > išplėskite  > išplėskite  >  >  > 

Galite sukongigūruoti kiekvienos kameros, priskirtos „Video Streaming Gateway“ įrenginiui, „Multicast“ adresą ir prievadą.

Norėdami sukongigūruoti „Multicast“:

1. Pažymėkite norimą žymimąjį langelį, kad įjungtumėte „Multicast“.
2. Įveskite galiojantį „Multicast“ adresą ir prievado numerį.
3. Jei reikia, sukongigūruokite nuolatinį „Multicast“ srautinį perdavimą.

Skirtukas „Multicast“

Pagrindinis langas > **Devices** > išplėskite  > išplėskite  > išplėskite  >  >  > 

skirtukas **Network** > skirtukas **Multicast**

Galite sukongigūruoti priskirtų kamerų „Multicast“.

Enable

Spustelėkite, kad įjungtumėte šios kameros „Multicast“.

Įveskite tinkamą „Multicast“ adresą (diapazone 224.0.0.0–239.255.255.255).

Įveskite 1.0.0.0. Unikalus „Multicast“ adresas automatiškai įterpiamas pagal įrenginio MAC adresą.



Port

Kai naudojama užkarda, įveskite prievado reikšmę, kuri užkardoje sukonfigūruota kaip neužblokuotas prievadas.

Spustelėkite, kad įjungtumėte nepertraukiamą „Multicast“ srautinį perdavimą. Tai reiškia, kad prieš „Multicast“ ryšį nėra registruojamas „RCP+“. Kodavimo įrenginys visada perduoda visus duomenis į komutatorių. Komutatorius mainais (jei nepalaikomas arba nesukonfigūruotas IGMP „Multicast“ filtravimas) siunčia šiuos duomenis į visus prievadus, todėl komutatorius bus perkrautas.

Srautinis perdavimas reikalingas, kai naudojate ne „Bosch“ įrenginį „Multicast“ srautui priimti.

13.26.10**Registravimo žurnalo konfigūravimas (skirtukas „Advanced“)**

Pagrindinis langas > **Devices** > išplėskite  > išplėskite  > išplėskite  >  >

skirtukas **Service** > skirtukas **Advanced**

Galite suaktyvinti „Video Streaming Gateway“ įvykių registravimą.

Žurnalo failai paprastai saugomi tokiu keliu:

```
C:\Program Files (x86)\Bosch\Video Streaming Gateway\log
```

Nuo VSG 7.0 versijos žurnalo failai paprastai saugomi tokiu keliu:

```
C:\ProgramData\Bosch\VSG\log
```

Pastaba: jei atnaujinsite į VSG 7.0 arba naujesnę versiją, ankstesni žurnalo failai bus automatiškai perkelti į šią vietą.

Žurnalo failai iš senesnių VSG versijų paprastai saugomi tokiu keliu:

```
C:\Program Files (x86)\Bosch\Video Streaming Gateway\log
```

Skirtukas „Advanced“**RCP+ logging**

Spustelėkite, kad įjungtumėte RCP+ įvykių registravimą.

Debug logging

Spustelėkite, kad įjungtumėte derinimo įvykių žurnalą.

RTP logging

Spustelėkite, kad įjungtumėte RTP įvykių registravimą.

Retention time (days)

Pasirinkite norimą dienų skaičių.

Complete memory dump file

Pažymėkite šį žymimąjį langelį tik tada, kai reikia, pavyzdžiui, jei techninio klientų aptarnavimo komanda prašo visos pagrindinės atminties suvestinės.

Telnet support

Pažymėkite šį žymimąjį langelį, jei turi būti palaikoma prieiga su „Telnet“ protokolu. Pasirinkite tik prireikus.

**Pastaba!**

Intensyvus registravimas reikalauja didelės centrinio procesoriaus galios ir HDD talpos. Nenaudokite intensyvaus registravimo nuolat.

13.26.11

„ONVIF Camera Event Driver Tool“ paleidimas iš „Configuration Client“ aplinkos

Pagrindinis langas > **Devices** > išplėskite  > išplėskite  > išplėskite  > 

Galite paleisti pasirinktų VSG įrenginių „ONVIF Camera Event Driver Tool“ tiesiai iš „Configuration Client“.

Pastaba: taip pat galite paleisti įrankį iš „Windows“ pradžios meniu.

„ONVIF Camera Event Driver Tool“ leidžia susieti ONVIF įvykius su VSG BVIP įvykiais. Galite prisijungti prie ONVIF kamerų ir gauti ONVIF įvykius, kad būtų galima susieti.

Norėdami paleisti „ONVIF Camera Event Driver Tool“ iš „Configuration Client“:

1. Dešiniuoju pelės klavišu spustelėkite reikiamą VSG.
 2. Spustelėkite „**Start ONVIF Camera Event Driver Tool**“.
- Parodomas „ONVIF Camera Event Driver Tool“.



Pastaba!



„ONVIF Camera Event Driver Tool“ palaiko tik saugų ryšį su VSG.

Norėdami naudoti „ONVIF Camera Event Driver Tool“:

Žr. [aiškinamąjį vaizdo įrašą](#).

13.27

Puslapis „Live Only“

Pagrindinis langas > **Devices** > išplėskite  > 

Galite pridėti ir konfigūruoti kodavimo įrenginius, naudojamus tik tiesioginiam vaizdui. Galite pridėti „Bosch“ kodavimo įrenginius ir ONVIF tinklo vaizdo siųstuvus.

Norėdami pridėti, redaguoti ir konfigūruoti tik tiesioginio vaizdo ONVIF kodavimo įrenginį, žr. *Puslapis „ONVIF“, puslapis 225*.

Žr.

- *Tik tiesioginio vaizdo kodavimo įrenginio pridėjimas, puslapis 210*
- *Įrenginių nuskaitymas, puslapis 71*
- *Puslapis „Bosch Encoder / Decoder / Camera“, puslapis 208*
- *Puslapis „ONVIF“, puslapis 225*
- *„Multicast“ konfigūravimas, puslapis 223*

13.27.1

Tik tiesioginio vaizdo įrenginių pridėjimas nuskaitant

Norėdami pridėti „Bosch“ tik tiesioginio vaizdo įrenginius nuskaitydami:

1. Dešiniuoju pelės klavišu spustelėkite , tada spustelėkite **Scan for Live Only Encoders**.
Parodomas dialogo langas **BVMS Scan Wizard**.
2. Pažymėkite įrenginių, kuriuos norite pridėti, žymimuosius langelius.
3. Spustelėkite **Next >>**.
Parodomas vediklio dialogo langas **Authenticate Devices**.

- Įveskite kiekvieno slaptažodžiu apsaugoto įrenginio slaptažodį.
Slaptažodžio tikrinimas atliekamas automatiškai, kai slaptažodžio lauke kelias sekundes neįvedate kito ženklų arba spustelėjate už slaptažodžio lauko ribų.
Jei visų įrenginių slaptažodžiai yra identiški, galite įvesti slaptažodį pirmajame lauke **Password**. Tada dešiniuoju pelės klavišu spustelėkite šį lauką ir spustelėkite **Copy cell to column**.

Stulpelyje **Status** sėkmingi prisijungimai žymimi .



Nepavykę prisijungimai žymimi .

- Spustelėkite **Finish**.
Įrenginys įtraukiamas į įrenginių medį.

Piktograma  nurodo klaidą, kurią reikia pašalinti. Norėdami gauti daugiau informacijos apie konkrečią klaidą, žr. įrankio patarimą.

13.27.2

Kodavimo / dekodavimo įrenginio pridėjimas rankiniu būdu

Pagrindinis langas > **Devices** > išplėskite  > išplėskite  > dešiniuoju pelės klavišu spustelėkite  > spustelėkite **Add Encoder** > dialogo langas **Add Encoder** arba

Pagrindinis langas > **Devices** > dešiniuoju pelės klavišu spustelėkite  > spustelėkite **Add Encoder** > dialogo langas **Add Encoder** arba

Pagrindinis langas > **Devices** > dešiniuoju pelės klavišu spustelėkite  > spustelėkite **Add Encoder** > dialogo langas **Add Encoder** arba



Pagrindinis langas > **Devices** > išplėskite  > dešiniuoju pelės klavišu spustelėkite  > spustelėkite **Add Decoder** > dialogo langas **Add Encoder**

Galite rankiniu būdu pridėti kodavimo arba dekodavimo įrenginį. Tai ypač naudinga, kai norite pridėti vaizdo IP įrenginį iš „Bosch“ (tik VRM).

Pastaba

Jei pridodate vaizdo IP kodavimo arba dekodavimo įrenginį iš „Bosch“ pasirinkę **<Auto Detect>**, šis įrenginys turi būti pasiekiamas tinkle.

Norėdami pridėti vaizdo IP įrenginį iš „Bosch“:

- Išplėskite , išplėskite , dešiniuoju pelės klavišu spustelėkite .

Arba
dešiniuoju pelės klavišu spustelėkite .

Arba
dešiniuoju pelės klavišu spustelėkite .

2. Spustelėkite **Add Encoder**.
Parodomas dialogo langas **Add Encoder**.
3. Įveskite atitinkamą IP adresą.
4. Sąrašė pasirinkite **<Auto Detect>**.
5. Spustelėkite **OK**.
Įrenginys pridėtas prie sistemos.

Piktograma  nurodo klaidą, kurią reikia pašalinti. Norėdami gauti daugiau informacijos apie konkrečią klaidą, žr. įrankio patarimą.

Dialogo langas „Add Encoder“

IP address:

Įveskite galiojantį IP adresą.

Kodavimo / dekodavimo įrenginio tipas:



Jei įrenginio tipas žinomas, pasirinkite atitinkamą įrašą. Nebūtina, kad įrenginys būtų pasiekiamas tinkle.

Jei norite pridėti vaizdo IP įrenginį iš „Bosch“, pasirinkite **<Auto Detect>**. Įrenginys turi būti pasiekiamas tinkle.

Jei norite pridėti kamerą, kuri bus konfigūruojama neprisijungus, pasirinkite **<Single placeholder camera>**.

13.27.3

Dekodavimo įrenginio paskirties slaptažodžio pateikimas („Authenticate...“)

Pagrindinis langas > **Devices** > išplėskite  > išplėskite  > dešiniuju pelės klavišu spustelėkite  > spustelėkite **Authenticate...** > dialogo langas **Enter password**

Norėdami įjungti slaptažodžiu apsaugoto kodavimo įrenginio prieigą prie dekodavimo įrenginio, kaip paskirties slaptažodį dekodavimo įrenginyje turite įvesti kodavimo įrenginio naudotojo autorizavimo lygio slaptažodį.

Norėdami pateikti:



1. Sąrašė **Enter user name** pasirinkite destination password.
 2. Lauke **Enter password for user** įveskite naują slaptažodį.
 3. Spustelėkite **OK**.
- ⇒ Slaptažodis iš karto pakeičiamas įrenginyje.

Žr.

- *Kodavimo / dekodavimo įrenginio slaptažodžio keitimas („Change password“ / „Enter password“), puslapis 138*

13.28

Puslapis „Local Storage“

Pagrindinis langas > **Devices** > išplėskite  >  > Galite pridėti ir konfigūruoti kodavimo įrenginius su vietine saugykla.

Norėdami pridėti vietinės saugyklos kodavimo įrenginius nuskaitydami:

1. Įrenginių medyje dešiniuju pelės klavišu spustelėkite , tada spustelėkite **Scan for Local Storage Encoders**. Parodomas dialogo langas **BVMS Scan Wizard**.
2. Pažymėkite įrenginių, kuriuos norite pridėti, žymimuosius langelius.

3. Spustelėkite **Next >>**.
Parodomas vediklio dialogo langas **Authenticate Devices**.
4. Įveskite kiekvieno slaptažodžiu apsaugoto įrenginio slaptažodį.
Slaptažodžio tikrinimas atliekamas automatiškai, kai slaptažodžio lauke kelias sekundes neįvedate kito ženklo arba spustelėjate už slaptažodžio lauko ribų.
Jei visų įrenginių slaptažodžiai yra identiški, galite įvesti slaptažodį pirmajame lauke **Password**. Tada dešiniuoju pelės klavišu spustelėkite šį lauką ir spustelėkite **Copy cell to column**.



Stulpelyje **Status** sėkmingi prisijungimai žymimi .



Nepavykę prisijungimai žymimi .

5. Spustelėkite **Finish**.
Įrenginys įtraukiamas į įrenginių medį.

Piktograma  nurodo klaidą, kurią reikia pašalinti. Norėdami gauti daugiau informacijos apie konkrečią klaidą, žr. įrankio patarimą.

Žr.

- „Multicast“ konfigūravimas, puslapis 223
- Vietinės saugyklos kodavimo įrenginio pridėjimas, puslapis 210
- Puslapis „Bosch Encoder / Decoder / Camera“, puslapis 208
- Įrenginių nuskaitymas, puslapis 71

13.29

Puslapis „Unmanaged Site“



Pagrindinis langas > **Devices** > išplėskite

Galite pridėti vaizdo tinklo įrenginį prie „**Unmanaged Sites**“ įrenginių medžio elemento. Laikoma, kad visi „unmanaged site“ „unmanaged“ tinklo įrenginiai yra toje pačioje laiko juostoje.

Site name

Rodomas objekto pavadinimas, kuris buvo įvestas kuriant šį elementą.

Description

Įveskite šio „site“ aprašą.

Time zone

Pasirinkite šio „unmanaged site“ laiko juostą.

Žr.

- *Unmanaged site*, puslapis 25
- „Unmanaged site“ pridėjimas rankiniu būdu, puslapis 205
- „Unmanaged site“ importavimas, puslapis 206
- Laiko juostos konfigūravimas, puslapis 207

13.29.1

„Unmanaged site“ pridėjimas rankiniu būdu



Pagrindinis langas > **Devices** >

Norėdami sukurti:

1. Dešiniuoju pelės klavišu spustelėkite , tada spustelėkite **Add Unmanaged Site**. Parodomas dialogo langas **Add Unmanaged Site**.
2. Įveskite objekto pavadinimą ir aprašą.
3. Sąraše **Time zone** pasirinkite atitinkamą įrašą.
4. Spustelėkite **OK**.
Naujas „unmanaged site“ pridėtas prie sistemos.

Žr.

- *Unmanaged site, puslapis 25*
- *Puslapis „Unmanaged Site“, puslapis 205*

13.29.2 „Unmanaged site“ importavimas

Pagrindinis langas > **Devices** > 

Galite importuoti CSV failą, kuriame yra DVR ar kita BVMS konfigūracija, kurią norite importuoti į savo BVMS kaip „unmanaged site“.

Norėdami importuoti:

1. Dešiniuoju pelės klavišu spustelėkite , tada spustelėkite **Import Unmanaged Sites**.
2. Spustelėkite norimą failą, tada spustelėkite **Atidaryti**.
Prie sistemos pridėta viena ar daugiau naujų unmanaged site (nevaldomųjų nutolusių objektų).
Dabar šiuos unmanaged sites (nevaldomus nutolusius objektus) galite pridėti į loginį medį.
Pastaba: jei įvyksta klaida ir failo importuoti nepavyksta, apie tai jūs informuojami klaidos pranešimu.

13.29.3 Puslapis „Unmanaged Site“**Site name**

Rodomas objekto pavadinimas, kuris buvo įvestas kuriant šį elementą.

Description

Įveskite šio „site“ aprašą.

Time zone

Pasirinkite šio „unmanaged site“ laiko juostą.

13.29.4 „Unmanaged“ tinklo įrenginio pridėjimas

Pagrindinis langas > **Devices** >  > 

1. Dešiniuoju pelės klavišu spustelėkite šį elementą, tada spustelėkite **Add Unmanaged Network Device**.
Parodomas dialogo langas **Add Unmanaged Network Device**.
2. Pasirinkite norimą įrenginio tipą.
3. Įveskite galiojantį šio įrenginio IP adresą arba pagrindinio kompiuterio pavadinimą ir prisijungimo duomenis.
4. Spustelėkite **OK**.
Naujas „**Unmanaged Network Device**“ pridėdamas prie sistemos.
Dabar galite pridėti šį „unmanaged site“ prie loginio medžio.

Atminkite, kad loginiame medyje matomas tik objektas, bet ne šiam objektui priklausantys tinklo įrenginiai.

5. Įveskite galiojantį šio tinklo įrenginio naudotojo vardą, jei yra.
6. Įveskite galiojantį slaptažodį, jei yra.

Dialogo langas „Add Unmanaged Network Device“

Pagrindinis langas > **Devices** > išplėskite  > dešiniuoju pelės klavišu spustelėkite  > spustelėkite **Add Unmanaged Network Device**

Device type:

Pasirinkite įrašą, kuris tinka šiam įrenginiui.

Galimi įrašai:

- **DIVAR AN / DVR**
- **DIVAR IP (AiO), BVMS**
- **„Bosch“ IP kamera / kodavimo įrenginys**

Network address:

Įveskite IP adresą arba pagrindinio kompiuterio pavadinimą. Jei reikia, pakeiskite prievado numerį.

Pastaba: jei naudojate SSH ryšį, įveskite adresą tokiu formatu:

ssh://IP arba serverio pavadinimas:5322

Security

Žymimasis langelis **Secure connection** pažymėtas pagal numatytuosius nustatymus.



Pastaba!

Jei pridedate DVR ir žymimasis langelis **Secure connection** yra pažymėtas, komandų ir valdymo ryšiai yra saugūs. Vaizdo duomenų srautinis perdavimas nėra saugus.

User name:

Įveskite galiojantį šio tinklo įrenginio naudotojo vardą, jei yra. Išsamiau žr. *Unmanaged site, puslapis 25*.

Password:

Įveskite galiojantį slaptažodį, jei yra. Išsamiau apie naudotojo prisijungimo duomenis žr. *Unmanaged site, puslapis 25*.

Žr.

- *Unmanaged site, puslapis 25*

13.29.5

Laiko juostos konfigūravimas

Pagrindinis langas > **Devices** > išplėskite  > 

Galite sukonfigūruoti „unmanaged site“ laiko juostą. Tai naudinga, kai „Operator Client“ naudotojas nori pasiekti „unmanaged site“ naudodamas kompiuterį su „Operator Client“, kuris yra kitoje laiko juostoje nei šis „unmanaged site“.

Norėdami sukonfigūruoti laiko juostą:

- ▶ Sąraše **Time zone** pasirinkite atitinkamą įrašą.

Žr.

- *Puslapis „Unmanaged Site“, puslapis 205*

14

Puslapis „Bosch Encoder / Decoder / Camera“

Šiame skyriuje pateikiama informacija apie tai, kaip sukonfigūruoti kodavimo ir dekodavimo įrenginius jūsų sistemoje.





**Pastaba!**





„BVMS Viewer“ nepalaiko dekodavimo įrenginių.

Išsamesnės informacijos apie kodavimo įrenginio, dekodavimo įrenginio ar kameros nustatymus, pavyzdžiui, „Video Content Analysis“ (VCA) arba tinklo nustatymus, ieškokite atitinkamų įrenginių vadovuose.

Po įrašų laužtiniuose skliaustuose rodomas elementų skaičius.

Norėdami sukonfigūruoti kodavimo įrenginį:



Pagrindinis langas > **Devices** > išplėskite  > išplėskite  >  > 

Pagrindinis langas > **Devices** > išplėskite  > išplėskite  > išplėskite  > 

Pagrindinis langas > **Devices** >  > 

Pagrindinis langas > **Devices** >  > 





Norėdami sukonfigūruoti dekodavimo įrenginį:

Pagrindinis langas > **Devices** > išplėskite  > išplėskite  > 

Išsamiau apie  puslapius žr. internetiniame žinyne.

Norėdami sukonfigūruoti kamerą:

Pagrindinis langas > **Devices** > išplėskite  > išplėskite  >  > 

Pagrindinis langas > **Devices** > išplėskite  > išplėskite  >  >  > 

Pagrindinis langas > **Devices** > išplėskite  > išplėskite  > išplėskite  > 





arba



Pagrindinis langas > **Devices** >  >  > 

arba

Pagrindinis langas > **Devices** >  >  > 

- Spustelėkite , kad išsaugotumėte nustatymus.
- Spustelėkite , kad anuliuotumėte paskutinį nustatymą.
- Spustelėkite , kad aktyvuotumėte konfigūraciją.

Daugelis nustatymų kodavimo įrenginio / dekodavimo įrenginio / kameros puslapiuose

suaktyvinami iškart spustelėjus . Jei spustelėsite kitą skirtuką nespustelėję  ir atlikta keitimų, rodomi du atitinkami pranešimų langai. Patvirtinkite juos abu, jei norite išsaugoti.

Norėdami pakeisti kodavimo įrenginio slaptažodžius, dešiniu juoju pelės klavišu spustelėkite įrenginio piktogramą, tada spustelėkite **Change password...**

Norėdami rodyti įrenginį žiniatinklio naršyklėje, dešiniu juoju pelės klavišu spustelėkite įrenginio piktogramą, tada spustelėkite **Show webpage in browser**.

Pastaba

Priklausomai nuo pasirinkto kodavimo įrenginio ar kameros, ne visi čia aprašyti puslapiai galimi kiekvienam įrenginiui. Laukų žymėms apibūdinti čia vartojamas tekstas gali skirtis nuo jūsų programinės įrangos.

- ▶ Spustelėkite skirtuką, kad būtų parodytas atitinkamas ypatybių puslapis.

Norėdami pridėti kodavimo įrenginius nuskaitydami:

1. Dešiniu juoju pelės klavišu spustelėkite , tada spustelėkite **Scan for Encoders**. Parodomas dialogo langas **BVMS Scan Wizard**.
2. Pasirinkite reikiamus kodavimo įrenginius, pasirinkite norimą VRM telkinį ir spustelėkite **Assign**, kad juos priskirtumėte VRM telkiniui.
3. Spustelėkite **Next >>**. Parodomas vediklio dialogo langas **Authenticate Devices**.
4. Įveskite kiekvieno slaptažodžiu apsaugoto įrenginio slaptažodį. Slaptažodžio tikrinimas atliekamas automatiškai, kai slaptažodžio lauke kelias sekundes neįvedate kito ženklo arba spustelėjate už slaptažodžio lauko ribų. Jei visų įrenginių slaptažodžiai yra identiški, galite įvesti slaptažodį pirmajame lauke **Password**. Tada dešiniu juoju pelės klavišu spustelėkite šį lauką ir spustelėkite **Copy cell to column**.

Stulpelyje **Status** sėkmingi prisijungimai žymimi .

Nepavykę prisijungimai žymimi .

5. Spustelėkite **Finish**. Įrenginys įtraukiamas į įrenginių medį.

Piktograma  nurodo klaidą, kurią reikia pašalinti. Norėdami gauti daugiau informacijos apie konkrečią klaidą, žr. įrankio patarimą.

Žr.

- *Įrenginių nuskaitymas, puslapis 71*

14.1 Kodavimo įrenginio pridėjimas prie VRM telkinio

Norėdami pridėti kodavimo įrenginius prie VRM telkinio, žr. *Kodavimo įrenginių pridėjimas nuskaitant, puslapis 172.*

Žr.

- *Įrenginio pridėjimas, puslapis 120*

14.2 Tik tiesioginio vaizdo kodavimo įrenginio pridėjimas

Norėdami pridėti tik tiesioginio vaizdo kodavimo įrenginį nuskaitydami, žr. *Tik tiesioginio vaizdo įrenginių pridėjimas nuskaitant, puslapis 202.*

Žr.

- *Įrenginio pridėjimas, puslapis 120*
- *Puslapis „Live Only“, puslapis 202*

14.3 Vietinės saugyklos kodavimo įrenginio pridėjimas

Norėdami pridėti vietinės saugyklos kodavimo įrenginius nuskaitydami, žr. *Puslapis „Local Storage“, puslapis 204.*

Žr.

- *Įrenginio pridėjimas, puslapis 120*
- *Puslapis „Local Storage“, puslapis 204*

14.4 Vienos rezervuotos vietos kameros pridėjimas

Jei norite pridėti ir sukonfigūruoti kamerą, kuri šiuo metu neprijungta, galite pridėti vieną rezervuotos vietos kamerą. Galite pridėti vieną rezervuotos vietos kamerą prie loginio medžio, žemėlapių ir konfigūruoti įvykius bei pavojaus signalus.

Norėdami pridėti vieną rezervuotos vietos kamerą

1. Dešiniuoju pelės klavišu spustelėkite įrenginių medžio elementą, prie kurio norite pridėti rezervuotos vietos kamerą.
2. Spustelėkite **Add Encoder**.
Parodomas dialogo langas **Add Encoder**.
3. Įveskite atitinkamą IP adresą, prie kurio šiuo metu neprisijungta.
4. Pasirinkite kodavimo įrenginio tipą **<Single placeholder camera>**.
5. Sukonfigūruokite visus reikiamus rezervuotos vietos kameros nustatymus.

Norėdami pakeisti vieną rezervuotos vietos kamerą

1. Dešiniuoju pelės klavišu spustelėkite atitinkamą rezervuotos vietos kamerą.
2. Spustelėkite **Edit Encoder**.
Parodomas dialogo langas **Edit Encoder**.
3. Įveskite pakaitinės kameros tinklo adresą.
4. Įveskite teisingą pakaitinės kameros slaptažodį.
5. Spustelėkite **OK**. Parodomas dialogo langas **Updating Device Names**.
6. Spustelėkite **OK**.

Pastaba: kai pakaitinės kameros įrenginio galimybės yra atnaujintos, turite patikrinti kamerų ir įrašų lentelėje sukonfigūruotus nustatymus.

14.5 Kodavimo įrenginio redagavimas

14.5.1 Tiesioginio vaizdo šifravimas (redaguoti kodavimo įrenginį)

Pagrindinis langas > **Devices** > išplėskite  > išplėskite  > išplėskite  >

spustelėkite  > dialogo langas **Edit Encoder**

Pagrindinis langas > **Devices** > išplėskite  > dešiniuoju pelės klavišu spustelėkite  > dialogo langas **Edit Encoder**

Pagrindinis langas > **Devices** > išplėskite  > spustelėkite  > dialogo langas **Edit Encoder**

Galite suaktyvinti saugų tiesioginio vaizdo, perduodamo iš kodavimo įrenginio į toliau nurodytus įrenginius, ryšį, jei HTTPS 443 prievadas sukonfigūruotas kodavimo įrenginyje.

- „Operator Client“ kompiuteris
- „Management Server“ kompiuteris
- „Configuration Client“ kompiuteris
- VRM kompiuteris
- Dekodavimo įrenginys

Pastaba

Kai suaktyvinta, ANR neveikia paveiktame įrenginyje.

Kai suaktyvinta, kodavimo įrenginio atkūrimas neveikia kodavimo įrenginiuose, kurių aparatinės programinės įrangos versija senesnė nei 6.30.

Tik kodavimo įrenginiai, kurių aparatinės programinės įrangos versija yra 7.0 arba naujesnė, palaiko saugų UDP. Kai šiuo atveju suaktyvinamas saugus ryšys, „Operator Client“ naudotojas gali perjungti srautą į UDP ir „UDP Multicast“.

Norėdami suaktyvinti:

1. Pažymėkite žymimą langelį **Secure connection**.
2. Spustelėkite **OK**.
Ijungtas šio kodavimo įrenginio saugus ryšys.

Žr.

- „Multicast“ konfigūravimas, puslapis 223
- Dialogo langas „Edit Encoder“ / „Edit Decoder“, puslapis 212



14.5.2 Įrenginio galimybių atnaujinimas („Edit Encoder“)

Pagrindinis langas > **Devices** > išplėskite  > išplėskite  > išplėskite  >

dešiniuoju pelės klavišu spustelėkite  > spustelėkite **Edit Encoder** > dialogo langas **Edit Encoder**
arba

Pagrindinis langas > **Devices** > išplėskite  > dešiniuoju pelės klavišu spustelėkite  > spustelėkite **Edit Encoder** > dialogo langas **Edit Encoder**
arba

Pagrindinis langas > **Devices** > išplėskite  > dešiniuoju pelės klavišu spustelėkite  > spustelėkite **Edit Encoder** > dialogo langas **Edit Encoder**
 arba

Pagrindinis langas > **Devices** > išplėskite  > išplėskite  > dešiniuoju pelės klavišu spustelėkite  > spustelėkite **Edit Decoder** > dialogo langas **Edit Decoder**
 Atnaujinę įrenginį, galite atnaujinti jo galimybes. Pranešimo tekstu informuojama, ar nuskaitytos įrenginio galimybės atitinka įrenginio galimybes, kurios yra saugomos BVMS.

Norėdami atnaujinti:

1. Spustelėkite **OK**.
 Parodomas pranešimo langas su šiuo tekstu:
If you apply the device capabilities, the recording settings and the event settings for this device may change. Check these settings for this device.
2. Spustelėkite **OK**.
 Įrenginio galimybės atnaujintos.

Žr.

– *Dialogo langas „Edit Encoder“ / „Edit Decoder“, puslapis 212*



14.5.3

Dialogo langas „Edit Encoder“ / „Edit Decoder“

Pagrindinis langas > **Devices** > išplėskite  > išplėskite  > išplėskite  > dešiniuoju pelės klavišu spustelėkite  > spustelėkite **Edit Encoder** > dialogo langas **Edit Encoder**
 arba

Pagrindinis langas > **Devices** > išplėskite  > dešiniuoju pelės klavišu spustelėkite  > spustelėkite **Edit Encoder** > dialogo langas **Edit Encoder**
 arba

Pagrindinis langas > **Devices** > išplėskite  > dešiniuoju pelės klavišu spustelėkite  > spustelėkite **Edit Encoder** > dialogo langas **Edit Encoder**
 arba

Pagrindinis langas > **Devices** > išplėskite  > išplėskite  > dešiniuoju pelės klavišu spustelėkite  > spustelėkite **Edit Decoder** > dialogo langas **Edit Decoder**
 Galite patikrinti ir atnaujinti įrenginio galimybes. Atidarius šį dialogo langą, įrenginys yra prijungiamas. Patikrinamas slaptažodis ir šio įrenginio galimybės palyginamos su BVMS saugomomis įrenginio galimybėmis.

Name

Rodomas įrenginio pavadinimas. Kai pridodate vaizdo IP įrenginį iš „Bosch“, sugeneruojamas įrenginio pavadinimas. Jei reikia, pakeiskite jį.

Network address / port

Įveskite įrenginio tinklo adresą. Jei reikia, pakeiskite prievado numerį.

User name

Rodomas naudotojo vardas, naudojamas autentifikuojant įrenginį.

Password

Įveskite galiojantį slaptažodį, kad galėtumėte autentifikuoti įrenginį.

Show password

Spustelėkite, kad būtų rodomas įvestas slaptažodis. Būkite atsargūs, kad niekas nepamatytų šio slaptažodžio.

Authenticate

Spustelėkite, kad autentifikuotumėte įrenginį naudodami pirmiau įvestus prisijungimo duomenis.

Security

Žymimasis langelis **Secure connection** pažymėtas pagal numatytuosius nustatymus. Jei saugaus ryšio užmegzti neįmanoma, parodomas pranešimas. Spustelėkite, kad atžymėtumėte varnelę.

Toliau išvardyti dekodavimo įrenginiai palaiko saugų ryšį.

- VJD 7000
- VJD 8000
- VIP XD HD

**Pastaba!**

Ryšys tarp dekodavimo įrenginio ir kodavimo įrenginio yra saugus tik tuo atveju, jei abiejuose sukonfigūruotas saugus ryšys.

Video stream

UDP: įgalina šifruotą „Multicast“ srautinį perdavimą naudojant palaikomus dekodavimo įrenginius.

TCP: įgalina šifruotą „Unicast“ srautinį perdavimą naudojant palaikomus dekodavimo įrenginius.

Pastaba: jei nesukonfigūruotas kodavimo įrenginio „Multicast“ adresas, dekodavimo įrenginys nuskaito srautą „Unicast“ būdu.

**Pastaba!**

BVMS nepalaiko „Bosch“ kamerų, prijungtų prie VSG.

BVMS palaiko tik UDP šifravimą senesnėse nei CPP13 platformose.

Device Capabilities

Galite rikiuoti rodomas įrenginio galimybes pagal kategorijas arba abėcėlės tvarka.

Pranešimo tekstu informuojama, ar aptiktos įrenginio galimybės atitinka esamas įrenginio galimybes.

Spustelėkite **OK**, kad pritaikytumėte įrenginio galimybių pakeitimus atnaujinę įrenginį.

Žr.

- *Tiesioginio vaizdo šifravimas (redaguoti kodavimo įrenginį), puslapis 211*
- *Įrenginio galimybių atnaujinimas („Edit Encoder“), puslapis 211*

14.6**Autentiškumo tikrinimo valdymas**

Norėdami suaktyvinti kodavimo įrenginio autentiškumo tikrinimą, turite atlikti toliau nurodytus veiksmus.

- Sukonfigūruokite kodavimo įrenginio autentifikavimą.
- Atsisiųskite sertifikatą iš kodavimo įrenginio.
- Įdiekite šį kodavimo įrenginio sertifikatą darbo stotyje, naudojamoje autentiškumui patikrinti.

Žr.

- *Autentiškumo patikrinimas , puslapis 214*

14.6.1

Autentiškumo patikrinimas

„Operator Client“ naudotojas gali patikrinti įrašų autentiškumą. Eksportuotų duomenų autentiškumas patikrinamas automatiškai.

Administratorius turi atlikti šiuos veiksmus, kad užtikrintų nenutrūkstamą sertifikatų seką. Jei sistema didelė (> 30 kamerų), rekomenduojame atlikti toliau nurodytą procedūrą.

- Leiskite išduodančiai sertifikatų institucijai (CA) išduoti sertifikatą kiekvienam kodavimo įrenginiui.
- Įkelkite išduotą sertifikatą (įskaitant privatųjį raktą) saugiu būdu į kiekvieną kodavimo įrenginį.
- Įdiekite CA sertifikatą „Operator Client“ darbo stotyse, kuriose norite patikrinti autentiškumą, arba kituose kompiuteriuose, kuriuose norite eksportuoti.

Jei sistema maža (< 30 kamerų), rekomenduojame atlikti toliau nurodytą procedūrą.

- Atsisiųskite „HTTPS Server“ sertifikatą iš kiekvieno kodavimo įrenginio.
- Įdiekite šiuos sertifikatus „Operator Client“ darbo stotyse, kuriose norite patikrinti autentiškumą.

Išsamesnės informacijos teiraukitės savo įmonės IT palaikymo tarnybos.

Kad suaktyvintų saugų autentiškumo patikrinimą, administratorius turi atlikti toliau nurodytus veiksmus.

- Suaktyvinkite kiekvienos norimos kameros autentifikavimą.
- Jei sistema didelė: įkelkite ir priskirkite atitinkamą sertifikatą kiekvienai norimai kamerai.
- Jei sistema maža: atsisiųskite sertifikatą iš kiekvieno kodavimo įrenginio. Įdiekite sertifikatus, leidžiančius patikrinti autentiškumą darbo stotyje.

Apribojimai

Reikalinga 6.30 arba naujesnė aparatinės programinės įrangos versija.

Rekomenduojame vienu metu tikrinti ne daugiau kaip 4 kamerų autentiškumą.

„Operator Client“ naudotojas negali patikrinti tiesioginio vaizdo autentiškumo.

Pastaba: nekeiskite sertifikato, kai vyksta įrašymas. Jei turite pakeisti sertifikatą, pirmiausia sustabdykite įrašymą, pakeiskite sertifikatą, tada vėl pradėkite įrašyti.

Kad būtų patikrintas įrašo autentiškumas, šis įrašas maksimaliu greičiu atkuriamas fone. Mažo pralaidumo tinkluose atkūrimas gali būti lėtas. Tada patvirtinimo procesas gali užtrukti tiek, kiek trunka pasirinktas patvirtinimui skirtas laikotarpis. Pavyzdys: pasirenkate 1 valandos laikotarpį. Patvirtinimo procesas gali trukti iki 1 valandos.

Naudotojas gali tik patikrinti, ar įrašas yra autentiškas. Jei patikrinimo procesas nesėkmingas, tai nebūtinai reiškia, kad vaizdo įrašu buvo manipuluota. Taip gali būti dėl daug kitų priežasčių, pavyzdžiui, rankinio ištrynimo. „Operator Client“ naudotojas negali atskirti numatyto įrašo pakeitimo nuo nesąžiningo manipuliacijoms.

Vaizdo įrašo autentifikavimas susijęs tik su vaizdo įrašo autentiškumo patvirtinimo metodais.

Vaizdo įrašo autentifikavimas jokių būdu nesusijęs su vaizdo ar duomenų perdavimu.

Vandenženklis funkcija autentiškumui patikrinti ankstesnėse BVMS versijose yra pakeista.

Naujas autentiškumo patikrinimas automatiškai pasiekiamas atnaujinus į naujausią BVMS versiją. Autentiškumo patikrinimai, kurie praeityje buvo sėkmingi, dabar gali neveikti, nes šiuose įrašuose nėra reikiamos papildomos informacijos.

Autentiškumo tikrinimas nepalaikomas toliau nurodytais atvejais.

- Perkodavimas
- Vietinis įrašymas
- VSG
- Skaitmeninis vaizdo įrašymo įrenginys
- Bosch Recording Station
- ANR

Žr.

- *Autentifikavimo konfigūravimas, puslapis 215*
- *Sertifikato įkėlimas, puslapis 215*
- *Sertifikato atsisuntimas, puslapis 216*
- *Sertifikato diegimas darbo stotyje, puslapis 216*

14.6.2

Autentifikavimo konfigūravimas

Pagrindinis langas > **Devices** > išplėskite  > išplėskite  > išplėskite  >  arba

Pagrindinis langas > **Devices** > išplėskite  > 



Galite suaktyvinti kodavimo įrenginio autentiškumo patikrinimą.

Norėdami sukongfigūruoti:

1. Spustelėkite **Camera**, tada spustelėkite **Video Input**.
2. Sąrašė **Video authentication** pasirinkite **SHA-256**.
3. Sąrašė **Signature intervals** pasirinkite norimą reikšmę.
Maža reikšmė padidina saugumą, didelė reikšmė sumažina kodavimo įrenginio apkrovą.
4. Spustelėkite .

14.6.3

Sertifikato įkėlimas

Pagrindinis langas > **Devices** > išplėskite  > išplėskite  > išplėskite  >  arba





Pagrindinis langas > **Devices** > išplėskite  > 



Išvestinį sertifikatą galite įkelti į kodavimo įrenginį.

Norėdami įkelti:

1. Spustelėkite **Service**, tada spustelėkite **Certificates**.
2. Spustelėkite **Upload certificate**.
3. Pasirinkite atitinkamą failą, kuriame yra šio kodavimo įrenginio sertifikatas. Šiame faile turi būti privatusis raktas, pvz., *.pem.
Užtikrinkite saugų duomenų perdavimą.
4. Spustelėkite **Open**.
5. Sąrašė **Usage** pasirinkite **HTTPS serveris**, kad priskirtumėte įkeltą sertifikatą įrašui **HTTPS serveris**.
6. Spustelėkite .

14.6.4 Sertifikato atsisiuntimas

Pagrindinis langas > **Devices** > išplėskite  > išplėskite  > išplėskite  > 

Pagrindinis langas > **Devices** > išplėskite  > 
Galite atsisiųsti sertifikatą iš kodavimo įrenginio.

Norėdami atsisiųsti:

1. Spustelėkite **Service**, tada spustelėkite **Certificates**.
2. Pasirinkite norimą sertifikatą ir spustelėkite piktogramą **Save**.
3. Pasirinkite tinkamą katalogą sertifikato failui išsaugoti.
4. Pervardykite sertifikato failo plėtinį į *.cer.

Dabar galite įdiegti šį sertifikatą darbo stotyje, kurioje norite patikrinti autentiškumą.

14.6.5 Sertifikato diegimas darbo stotyje

Galite įdiegti sertifikatą, kurį atsisiuntėte iš kodavimo įrenginio, darbo stotyje, kurioje norite patikrinti autentiškumą.

1. Darbo stotyje paleiskite „Microsoft Management Console“.
2. Pridėkite priedą **Certificates** šiame kompiuteryje, pasirinkę parinktį **Computer account**.
3. Išplėskite **Certificates (Local computer)**, išplėskite **Trusted Root Certification Authorities**.
4. Dešiniu juoju pelės klavišu spustelėkite **Certificates**, užveskite žymeklį ant **All Tasks**, tada spustelėkite **Import...**
Parodomas **Certificate Import Wizard**.
Parinktis **Local Machine** yra iš anksto pasirinkta ir jos pakeisti negalima.
5. Spustelėkite **Next**.
6. Pasirinkite sertifikato failą, kurį atsisiuntėte iš kodavimo įrenginio.
7. Spustelėkite **Next**.
8. Palikite nustatymus nepakeistus ir spustelėkite **Next**.
9. Palikite nustatymus nepakeistus ir spustelėkite **Finish**.

14.7 Dekodavimo įrenginio paskirties slaptažodžio pateikimas („Authenticate...“)

Pagrindinis langas > **Devices** > išplėskite  > išplėskite  > dešiniu juoju pelės klavišu

spustelėkite  > spustelėkite **Authenticate...** > dialogo langas **Enter password**

Norėdami įjungti slaptažodžiu apsaugoto kodavimo įrenginio prieigą prie dekodavimo įrenginio, kaip paskirties slaptažodį dekodavimo įrenginyje turite įvesti kodavimo įrenginio naudotojo autorizavimo lygio slaptažodį.

Norėdami pateikti:

1. Sąraše **Enter user name** pasirinkite **destination password**.
 2. Lauke **Enter password for user** įveskite naują slaptažodį.
 3. Spustelėkite **OK**.
- ⇒ Slaptažodis iš karto pakeičiamas įrenginyje.

Žr.



- Kodavimo / dekodavimo įrenginio slaptažodžio keitimas („Change password“ / „Enter password“), puslapis 217

14.8

Kodavimo / dekodavimo įrenginio slaptažodžio keitimas („Change password“ / „Enter password“)

Pagrindinis langas > **Devices** > išplėskite  > išplėskite  >  > 



arba

Pagrindinis langas > **Devices** >  > 

arba

Pagrindinis langas > **Devices** >  > 

arba

Pagrindinis langas > **Devices** > išplėskite  > išplėskite  > 

Nustatykite ir pakeiskite atskirą kiekvieno lygio slaptažodį. Įveskite pasirinkto lygio slaptažodį (daugiausia 19 ženklų; be specialiųjų ženklų).

Norėdami pakeisti slaptažodį:

1. Dešiniuoju pelės klavišu spustelėkite , tada spustelėkite **Change password...**
Parodomas dialogo langas **Enter password**.
 2. Sąraše **Enter user name** pasirinkite norimą naudotoją, kurio slaptažodį norite pakeisti.
 3. Lauke **Enter password for user** įveskite naują slaptažodį.
 4. Spustelėkite **OK**.
- ⇒ Slaptažodis iš karto pakeičiamas įrenginyje.

Slaptažodis apsaugo nuo neteisėtos prieigos prie įrenginio. Norėdami apriboti prieigą, galite naudoti skirtingus autorizavimo lygius.

Tinkama apsauga slaptažodžiu garantuojama tik tada, kai visi aukštesni autorizavimo lygiai taip pat apsaugoti slaptažodžiu. Todėl priskirdami slaptažodžius visada turite pradėti nuo aukščiausio autorizavimo lygio.

Galite nustatyti ir pakeisti kiekvieno autorizavimo lygio slaptažodį, jei esate prisijungę prie „service“ naudotojo paskyros.

Įrenginys palaiko tris autorizavimo lygius: „service“, „user“ ir „live“.

- „service“ yra aukščiausias autorizavimo lygis. Teisingo slaptažodžio įvedimas suteikia prieigą prie visų funkcijų ir leidžia keisti visus konfigūracijos nustatymus.
- „user“ yra vidurinis autorizavimo lygis. Šiuo lygiu galite valdyti įrenginį, atkurti įrašus ir, pavyzdžiui, valdyti kamerą, bet negalite keisti konfigūracijos.
- „live“ yra žemiausias autorizavimo lygis. Šiuo lygiu galite žiūrėti tik tiesioginį vaizdą ir perjungti skirtingus tiesioginio vaizdo rodinčius.

Dekodavimo įrenginio atveju toliau nurodytas autorizavimo lygis pakeičia „live“ autorizavimo lygį:

- „destination password“ (tik dekodavimo įrenginiams).
Naudojamas prieigai prie kodavimo įrenginio.

Žr.

- Dekodavimo įrenginio paskirties slaptažodžio pateikimas („Authenticate...“), puslapis 216

14.9 Kodavimo įrenginio perkėlimas į kitą telkinį („Change Pool“)



Pagrindinis langas > **Devices** > išplėskite  > išplėskite  >  > 

Pagrindinis langas > **Devices** > išplėskite  > išplėskite  > išplėskite  > išplėskite 

Pagrindinis langas > **Devices** > išplėskite  > išplėskite  > išplėskite  > 

Perkeliame įrenginį iš vieno telkinio į kitą tame pačiame VRM įrenginyje be įrašymo duomenų praradimo.

Norėdami perkelti:

1. Dešiniu juoju pelės klavišu spustelėkite  /  /  ir spustelėkite **Change Pool ...**
Parodomas dialogo langas **Change pool**.
2. Sąrašė **New Pool**: pasirinkite norimą telkinį.
3. Spustelėkite **OK**.
Įrenginys perkeltas į pasirinktą telkinį.

Dialogo langas „Change pool“

Galite pakeisti įrenginio telkinio priskyrimą.





Dabartinis telkinys:

Rodomas telkinio, kuriam šiuo metu priskirtas pasirinktas įrenginys, numeris.

Naujas telkinys:

Pasirinkite norimą telkinio numerį.

14.10 Įrašų atkūrimas iš pakeisto kodavimo įrenginio (susieti su ankstesnio įrenginio įrašais)

Pagrindinis langas > **Devices** > išplėskite  > išplėskite  >  > 

Jei pakeičiate sugedusį kodavimo įrenginį, pakeisto kodavimo įrenginio įrašai pasiekiami naujam kodavimo įrenginiui, pasirenkant naują kodavimo įrenginį programoje „Operator Client“.



Pastaba!

Kodavimo įrenginį galima pakeisti tik kodavimo įrenginiu, turinčiu tokį patį kanalų skaičių.



Norėdami atkurti įrašus iš pakeisto kodavimo įrenginio



Pastaba!

Nenaudokite komandos **Edit Encoder**.

1. Dešiniu juoju pelės klavišu spustelėkite  > komanda **Associate with recordings of predecessor ...**
2. Parodomas dialogo langas **Associate with recordings of predecessor ...**

3. Įveskite naujo įrenginio tinklo adresą ir galiojantį slaptažodį.
4. Spustelėkite **OK**.
5. Spustelėkite , kad išsaugotumėte nustatymus.
6. Spustelėkite , kad aktyvuotumėte konfigūraciją.

Dialogo langas „Associate with recordings of predecessor ...“

Galite atkurti įrašus iš pakeisto kodavimo įrenginio. Dialogo lange sukonfigūravus nustatymus, pakeisto kodavimo įrenginio įrašai bus pasiekiami naujam kodavimo įrenginiui, pasirenkant naują kodavimo įrenginį programoje „Operator Client“.

Network address / port

Įveskite įrenginio tinklo adresą.

User name

Rodomas naudotojo vardas, naudojamas autentifikuojant įrenginį.

Password

Įveskite galiojantį slaptažodį, kad galėtumėte autentifikuoti įrenginį.

Authenticate

Spustelėkite, kad autentifikuotumėte įrenginį naudodami pirmiau įvestus prisijungimo duomenis.

14.11 Kodavimo / dekodavimo įrenginių konfigūravimas

14.11.1 Kodavimo įrenginio laikmenos konfigūravimas

Pagrindinis langas > **Devices** > išplėskite  > išplėskite  >  >  > **Advanced Settings > Recording Management**

Pastaba: įsitikinkite, kad norimos šio kodavimo įrenginio kameros yra pridėtos prie loginio medžio.

Turite sukonfigūruoti kodavimo įrenginio laikmeną, kad galėtumėte naudoti ANR funkciją.

Pastaba: jei norite sukonfigūruoti kodavimo įrenginio laikmeną, kuri jau buvo pridėta prie jūsų sistemos ir įrašyta per VRM, įsitikinkite, kad antrinis įrašymas sustabdytas:

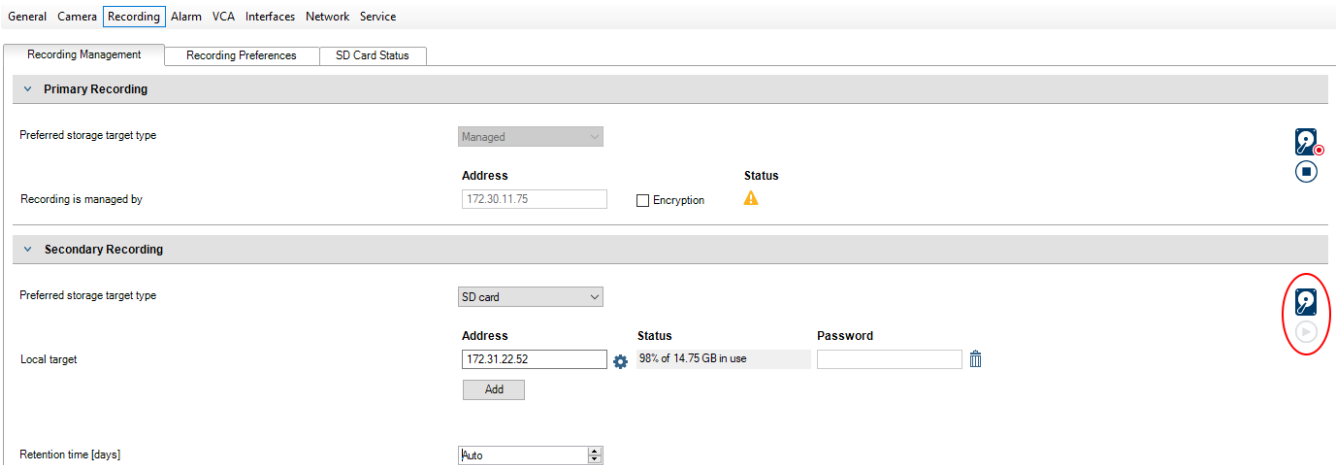

ANR funkcija veikia tik kodavimo įrenginiuose, kurių aparatinės programinės įrangos versija yra 5.90 arba naujesnė. Ne visų tipų kodavimo įrenginiai palaiko ANR, net jei įdiegta tinkama aparatinės programinės įrangos versija.

Norėdami sukongigūruoti kodavimo įrenginio laikmeną:

1. Skiltyje **Secondary Recording**, sąrašė **Preferred storage target type**, pasirinkite laikmeną. Priklausomai nuo įrenginio tipo, yra įvairių laikmenų.
2. Jei reikia, spustelėkite mygtuką „...“ ir suformatuokite saugojimo laikmeną. Sėkmingai užbaigus formatavimo procesą, laikmena yra paruošta naudoti su ANR funkcija.
3. Sukongigūruokite šio kodavimo įrenginio ANR funkciją puslapyje **Cameras and recording**.

Žr.

- Puslapis „Recording Management“, puslapis 222
- ANR funkcijos kongigūravimas, puslapis 289

14.11.2**Kelių kodavimo / dekodavimo įrenginių kongigūravimas**

Pagrindinis langas

Galite keisti toliau nurodytas kelis kodavimo ir dekodavimo įrenginių ypatybes vienu metu.

- Įrenginių slaptažodžiai
- IP adresai
- Rodomi pavadinimai
- Potinklio kaukė
- Tinklų sietuvo ID
- Aparatinės programinės įrangos versijos

Norėdami pasirinkti kelis įrenginius:

- ▶ Pasirinkite reikiamus įrenginius paspausdami klavišą CTRL arba SHIFT.

Norėdami pasirinkti visus galimus įrenginius:

- ▶ Spustelėkite komandą  **Select all**.

Norėdami pakeisti kelis įrenginių slaptažodį:

1. Pagrindiniame lange **Devices** spustelėkite komandą  **Change device passwords**.
Arba
menu **Hardware** spustelėkite **Change device passwords...**
Parodomas dialogo langas **Change device passwords**.
2. Pasirinkite reikiamus įrenginius.
3. Dešiniuoju pelės klavišu spustelėkite pasirinktus įrenginius.
4. Spustelėkite **Edit password...** Parodomas dialogo langas **Changing passwords**.
5. Sukongigūruokite reikiamus nustatymus.

**Pastaba!**

Galite pasirinkti tik tų tipų slaptažodžius, kurie galimi visuose pasirinktuose įrenginiuose.

Norėdami sukongigūruoti kelis rodomus pavadinimus:

1. Menu **Hardware** spustelėkite **Change device IP and network settings...**
Parodomas dialogo langas **Change device IP and network settings**.
2. Pasirinkite reikiamus įrenginius.
3. Dešiniuoju pelės klavišu spustelėkite pasirinktus įrenginius.

4. Spustelėkite **Set Display Names...**
Parodomas dialogo langas **Set Display Names**.
5. Sukonfigūruokite reikiamus nustatymus.

Norėdami sukonfigūruoti kelis IP adresus:



Pastaba!

Pakeitus IP įrenginio IP adresą, jis gali tapti nepasiekiamas.

1. Meniu **Hardware** spustelėkite **Change device IP and network settings....**
Parodomas dialogo langas **Change device IP and network settings**.
2. Pasirinkite reikiamus įrenginius.
3. Dešiniuuoju pelės klavišu spustelėkite pasirinktus įrenginius.
4. Spustelėkite **Set IP addresses....**
Parodomas dialogo langas **Set IP Addresses**.
5. Sukonfigūruokite reikiamus nustatymus.

Norėdami pakeisti kelių įrenginių potinklio kaukę / tinklų sietuvo ID:

1. Spustelėkite reikiamą vieno iš įrenginių, kurių reikšmę norite pakeisti, lauką.
2. Įveskite reikiamą reikšmę.
3. Pasirinkite visus reikalingus įrenginius.
4. Dešiniuuoju pelės klavišu spustelėkite reikiamą įrenginio lauką, kurio reikšmę jau pakeitėte.
5. Spustelėkite komandą **Copy Cell to** ir komandą **Selection in Column** .
Arba spustelėkite komandą **Complete Column**, jei reikia.



Pastaba!

Taip pat galite nukopijuoti visas eilutes, kad pakeistumėte kelių įrenginių IP adresus, rodomus pavadinimus, potinklio kaukes ir tinklų sietuvo ID.

Norėdami atnaujinti kelių įrenginių aparatinę programinę įrangą:

1. Meniu **Hardware** spustelėkite **Update device firmware....**
Parodomas dialogo langas **Update device firmware**.
2. Pasirinkite reikiamus įrenginius.
3. Spustelėkite komandą **Update Firmware**.
4. Pasirinkite failą, kuriame yra naujinys.
5. Spustelėkite **OK**.

Operacijos rezultatas

Rodoma atitinkama paveiktų įrenginių būseną.

14.11.3

Atsarginio įrašymo režimo konfigūravimas kodavimo įrenginyje

Pagrindinis langas > **Devices** > išplėskite  > išplėskite  >  > 

Būtiniosios sąlygos: Puslapio **Pool** sąrašė **Recording preferences mode** pasirinkite **Failover**. Jei pasirinkta **Automatic**, nustatymai pritaikomi automatiškai ir jų konfigūruoti negalima.

Jei norite naudoti antrinę paskirties vietą ir automatiniam, ir atsarginiam režimui: puslapio **Pool** sąrašė **Secondary target usage** pasirinkite **On**.

Rekomenduojama sukonfigūruoti bent 2 atsarginio režimo iSCSI įrenginius.

Norėdami sukonfigūruoti:

1. Spustelėkite **Advanced Settings**.
 2. Spustelėkite **Recording Preferences**.
 3. Skiltyje **Primary target** pasirinkite reikiamos paskirties vietos įrašą. Visos saugojimo sistemos, nurodytos skiltyje **Storage Systems**, bus rodomos sąrašė.
 4. Skiltyje **Secondary target** pasirinkite reikiamos paskirties vietos įrašą. Visos saugojimo sistemos, nurodytos skiltyje **Storage Systems**, rodomos sąrašė.
- Keitimai pritaikomi iš karto. Aktyvinti nereikia.

Susijusios temos

- *Automatinio įrašymo režimo konfigūravimas telkinyje, puslapis 175*

14.11.4

Puslapis „Recording Management“



Aktyvūs įrašai žymimi .

Užveskite žymeklį ant piktogramos. Rodoma išsami informacija apie aktyvius įrašus.

Recordings manually managed

Šio kodavimo įrenginio įrašai tvarkomi lokaliai. Visi atitinkami nustatymai turi būti sukonfigūruoti rankiniu būdu. Kodavimo įrenginys / IP kamera veikia kaip tik tiesioginio vaizdo įrenginys. Jis automatiškai nepašalinamas iš VRM.

Recording 1 managed by VRM

Šio kodavimo įrenginio įrašus valdo VRM sistema.

Dvigubas VRM

Šio kodavimo įrenginio 2-ąjį įrašą valdo antrinis VRM.

Skirtukas „iSCSI Media“

Spustelėkite, kad būtų parodyta prie šio kodavimo įrenginio prijungta pasiekiamą iSCSI saugykla.

Skirtukas „Local Media“

Spustelėkite, kad būtų parodyta galima vietinė saugykla šiame kodavimo įrenginyje.

Add

Spustelėkite, kad pridėtumėte saugojimo įrenginį į valdomų laikmenų sąrašą.

Remove

Spustelėkite, kad pašalintumėte saugojimo įrenginį iš valdomų laikmenų sąrašo.

Žr.

- *Kodavimo įrenginio laikmenos konfigūravimas, puslapis 219*

14.11.5

Puslapis „Recording preferences“

Puslapis **Recording preferences** rodomas kiekvienam kodavimo įrenginiui. Šis puslapis rodomas tik tuo atveju, jei įrenginys priskirtas VRM sistemai.

Primary target

Matoma tik tuo atveju, jei sąrašas **Recording preferences mode**, esantis puslapyje **Pool**, nustatytas kaip **Failover**.

Pasirinkite reikiamos paskirties vietos įrašą.

Secondary target

Matoma tik tuo atveju, jei sąrašas **Recording preferences mode**, esantis puslapyje **Pool**, nustatytas kaip **Failover** ir jei sąrašas **Secondary target usage** nustatytas kaip **On**. Pasirinkite reikiamos paskirties vietos įrašą atsarginiam režimui konfigūruoti.

Žr.

– Puslapis „Pool“, puslapis 174

14.12 „Multicast“ konfigūravimas

Galite sukonfigūruoti kiekvienos priskirtos kameros „Multicast“ adresą su prievadu.

Norėdami sukonfigūruoti „Multicast“:

1. Pažymėkite norimą žymimąjį langelį, kad įjungtumėte „Multicast“.
2. Įveskite galiojantį „Multicast“ adresą ir prievado numerį.
3. Jei reikia, sukonfigūruokite nuolatinį „Multicast“ srautinį perdavimą.

Skirtukas „Multicast“

Pagrindinis langas > **Devices** >  > 

arba

Pagrindinis langas > **Devices** >  > 

arba

Pagrindinis langas > **Devices** > išplėskite  > išplėskite  >  > 

> skirtukas **Network** > skirtukas **Multicast**

Galite sukonfigūruoti priskirtų kamerų „Multicast“.

Enable

Spustelėkite, kad įjungtumėte šios kameros „Multicast“.

Įveskite tinkamą „Multicast“ adresą (diapazone 224.0.0.0–239.255.255.255).

Įveskite 1.0.0.0. Unikalus „Multicast“ adresas automatiškai įterpiamas pagal įrenginio MAC adresą.

Port

Kai naudojama užkarda, įveskite prievado reikšmę, kuri užkardoje sukonfigūruota kaip neužblokuotas prievadas.

Spustelėkite, kad įjungtumėte nepertraukiamą „Multicast“ srautinį perdavimą. Tai reiškia, kad prieš „Multicast“ ryšį nėra registruojamas „RCP+“. Kodavimo įrenginys visada perduoda visus duomenis į komutatorių. Komutatorius mainais (jei nepalaikomas arba nesukonfigūruotas IGMP „Multicast“ filtravimas) siunčia šiuos duomenis į visus prievadus, todėl komutatorius bus perkrautas.

Srautinis perdavimas reikalingas, kai naudojate ne „Bosch“ įrenginį „Multicast“ srautui priimti.



Pastaba!





„Multicast“ srautai yra saugūs tik tuo atveju, jei kodavimo įrenginio aparatinės programinės įrangos versija yra 7.0 arba naujesnė ir pažymėtas žymimasis langelis **Secure connection**.

Žr.

- *Tiesioginio vaizdo šifravimas (redaguoti kodavimo įrenginį), puslapis 211*

15 Puslapis „ONVIF“

Pagrindinis langas > **Devices** > išplėskite  > 

Pagrindinis langas > **Devices** > išplėskite  > išplėskite  > išplėskite  > išplėskite  > 

Žr.

- Puslapis „Video Streaming Gateway device“, puslapis 192
- Puslapis „Live Only“, puslapis 202

15.1 Tik tiesioginio vaizdo ONVIF įrenginio pridėjimas nuskaitant

Norėdami pridėti tik tiesioginio vaizdo ONVIF įrenginius nuskaitydami:

1. Dešiniuoju pelės klavišu spustelėkite , tada spustelėkite **Scan for Live Only ONVIF Encoders**.
Parodomas dialogo langas **BVMS Scan Wizard**.
2. Pažymėkite įrenginių, kuriuos norite pridėti, žymimuosius langelius.
3. Spustelėkite **Next >>**.
Parodomas vediklio dialogo langas **Authenticate Devices**.
4. Įveskite kiekvieno slaptažodžiu apsaugoto įrenginio slaptažodį.
Slaptažodžio tikrinimas atliekamas automatiškai, kai slaptažodžio lauke kelias sekundes neįvedate kito ženklų arba spustelėjate už slaptažodžio lauko ribų.
Jei visų įrenginių slaptažodžiai yra identiški, galite įvesti slaptažodį pirmajame lauke **Password**. Tada dešiniuoju pelės klavišu spustelėkite šį lauką ir spustelėkite **Copy cell to column**.

Stulpelyje **Status** sėkmingi prisijungimai žymimi .



Nepavykę prisijungimai žymimi .

5. Spustelėkite **Finish**.
Įrenginys įtraukiamas į įrenginių medį.

15.2 Puslapis „ONVIF Encoder“

Pagrindinis langas > **Devices** > išplėskite  > išplėskite  > išplėskite  >

išplėskite  >  > skirtukas **ONVIF Encoder**
arba

Pagrindinis langas > **Devices** > išplėskite  >  > skirtukas **ONVIF Encoder**
Rodoma informacija apie tik tiesioginio vaizdo ONVIF kodavimo įrenginį, pridėtą prie BVMS.

Name

Rodomas ONVIF įrenginio pavadinimas. Jį galite pervardyti tiesiai įrenginių medyje.

Network Address

Rodomas įrenginio IP adresas.

Manufacturer

Rodomas gamintojo pavadinimas.

Model

Rodomas modelio pavadinimas.

Video Inputs

Įveskite prie šio kodavimo įrenginio prijungtų kamerų skaičių.

Audio Inputs

Įveskite prie šio kodavimo įrenginio prijungtų garso įvesčių skaičių.

Alarm Inputs

Įveskite prie šio kodavimo įrenginio prijungtų pavojaus signalo įvesčių skaičių.

Relays

Įveskite prie šio kodavimo įrenginio prijungtų relių skaičių.

Žr.

- *Puslapis „ONVIF Encoder Events“, puslapis 226*
- *Tik tiesioginio vaizdo kodavimo įrenginio pridėjimas, puslapis 210*
- *ONVIF susiejimų lentelės konfigūravimas, puslapis 230*

15.3**Puslapis „ONVIF Encoder Events“**

BVMS 10.0 ONVIF kodavimo įrenginio įvykius galima gauti tiesiogiai iš VSG arba ONVIF kodavimo įrenginio. Jei pridodate naują ONVIF kodavimo įrenginį, žymimasis langelis **retrieve ONVIF events from VSG (Profile S, T)** pažymėtas pagal numatytuosius nustatymus ir palaikomas T profilis.



Toliau nurodytos funkcijos palaikomos tik tuo atveju, jei ONVIF kodavimo įrenginys pridėtas prie sistemos per VSG įrenginį.

- Jei ONVIF kodavimo įrenginio įvykiai gaunami iš VSG, numatytieji ONVIF įvykiai jau susieti.
- Operatorius gali įjungti arba išjungti reles „Operator Client“ aplinkoje.

**Pastaba!**

Nuskaityti ONVIF įvykius iš VSG galima tik naudojant VSG 7.0 versiją. Jei pereinate prie BVMS 10.0 versijos, esami ONVIF kodavimo įrenginio įvykiai nuskaityti tiesiogiai iš ONVIF kodavimo įrenginio. Turite atnaujinti VSG į 7.0 versiją.

Pagrindinis langas > **Devices** > išplėskite  > išplėskite  > išplėskite  >

išplėskite  >  > skirtukas **ONVIF Encoder Events**
arba

Pagrindinis langas > **Devices** > išplėskite  >  > skirtukas **ONVIF Encoder Events**

Turite susieti ONVIF įvykius su BVMS įvykiais, jei ONVIF kodavimo įrenginio įvykiai gaunami tiesiogiai iš ONVIF kodavimo įrenginio. Tai užtikrina, kad vėliau galėtumėte konfigūruoti ONVIF įvykius kaip BVMS pavojaus signalus.

**Pastaba!**

Jei ONVIF kodavimo įrenginio įvykiai gaunami iš VSG, numatytieji ONVIF įvykiai jau susieti.

Mapping Table

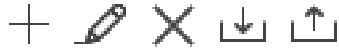

Galite sukurti arba redaguoti susiejimų lentelę.



Spustelėkite , kad būtų parodytas dialogo langas **Add Mapping Table**.

Spustelėkite , kad būtų parodytas dialogo langas **Rename Mapping Table**.

Spustelėkite , kad pašalintumėte susiejimų lentelę su visomis eilutėmis.

Spustelėkite  arba , kad importuotumėte arba eksportuotumėte ONVIF susiejimų lentelę.

Events and Alarms

Pasirinkite BVMS įvykj, kuris bus susietas su ONVIF įvykiu.

Add row

Spustelėkite, kad pridėtumėte eilutę susiejimų lentelėje.

Kai yra kelios eilutės, įvykis įvyksta, jei viena eilutė atitinka sąlygą.

Remove row

Spustelėkite, kad pašalintumėte pasirinktą eilutę iš susiejimų lentelės.

ONVIF Topic

Įveskite arba pasirinkite eilutę, pavyzdžiui:

```
tns1:VideoAnalytics/tnsaxis:MotionDetection
```

ONVIF Data Name

Įveskite arba pasirinkite eilutę.

ONVIF Data Type

Įveskite arba pasirinkite eilutę.

ONVIF Data Value

Įveskite arba pasirinkite eilutę arba skaičių.

Jei ONVIF įvykiai gaunami iš VSG, toliau nurodyti įvykiai pagal numatytuosius nustatymus susiejami su VSG.

- **Globalūs pokyčiai – aptikta**
- **Globalūs pokyčiai – neaptikta**
- **Motion Detection - Motion Detected**
- **Motion Detection - Motion Stopped**
- **Reference Image Check - Deadjusted**
- **Reference Image Check - Adjusted**
- **Video Loss - Video Signal Lost**
- **Video Loss - Video Signal OK**
- **Video Loss - Video Signal State Unknown**
- **Vaizdo signalas pernelyg neryškus – vaizdo signalas tinkamas**

- **Vaizdo signalas pernelyg neryškus – vaizdo signalas netinkamas**
- **Video Signal Too Bright - Video Signal OK**
- **Video Signal Too Bright - Video Signal Not OK**
- **Video Signal Too Dark - Video Signal OK**
- **Video Signal Too Dark - Video Signal Not OK**
- **Video Signal Too Noisy - Video Signal OK Video Signal Not OK**
- **Relay State - Relay Opened**
- **Relay State - Relay Closed**
- **Relay State - Relay Error**
- **Input State - Input Opened**
- **Input State - Input Closed**
- **Input State - Input Error**



Žr.



- „ONVIF Camera Event Driver Tool“ paleidimas iš „Configuration Client“ aplinkos, puslapis 202
- ONVIF įvykių susiejimas, puslapis 39
- ONVIF susiejimų lentelės konfigūravimas, puslapis 230

15.3.1

ONVIF profilio pridėjimas ir pašalinimas

Pagrindinis langas > **Devices** > išplėskite  > išplėskite  > išplėskite  >

išplėskite  >  > skirtukas **ONVIF Encoder Events**
arba

Pagrindinis langas > **Devices** > išplėskite  >  > skirtukas **ONVIF Encoder Events**
Galite pridėti, pašalinti arba pakeisti pasirinkto kodavimo įrenginio ONVIF profilius.

Norėdami pridėti:

1. Spustelėkite **Add...**
2. Dialogo lange **Add Profile** įveskite profilio pavadinimą.
3. Spustelėkite **Next >**.
4. Kitame dialogo lange pasirinkite norimą kamerą.
5. Spustelėkite **Next >**.
6. Kitame dialogo lange pasirinkite norimą neįrašančio kodavimo įrenginio profilį.
7. Spustelėkite **Save**.

Naujas profilis išsaugotas.

Šio profilio nustatymai užpildomi reikšmėmis iš pasirinkto kodavimo įrenginio profilio. Jei reikia, šias reikšmes galite pakeisti.

Norėdami pašalinti:



- ▶ Sąrašė pasirinkite profilį ir spustelėkite **Remove**.



Norėdami pakeisti:

1. Sąrašė pasirinkite profilį.
2. Pagal poreikį pakeiskite nustatymus.

15.3.2 ONVIF susiejimų lentelės failo eksportavimas

Pagrindinis langas > **Devices** > išplėskite  > išplėskite  > išplėskite  >

išplėskite  >  > skirtukas **ONVIF Encoder Events**
 arba

Pagrindinis langas > **Devices** > išplėskite  >  > skirtukas **ONVIF Encoder Events**
 ONVIF susiejimų lentelę galite eksportuoti kaip failą (OMF failą). Išsaugota pasirinkto kodavimo įrenginio modelio susiejimų lentelė.

Norėdami eksportuoti:



1. Spustelėkite  .
2. Įveskite failo pavadinimą ir spustelėkite **Save**.
 ONVIF susiejimų lentelė eksportuojama kaip pasirinkto kodavimo įrenginio modelio OMF failas.



Žr.

– *Puslapis „ONVIF Encoder Events“, puslapis 226*

15.3.3 ONVIF susiejimų lentelės failo importavimas

Pagrindinis langas > **Devices** > išplėskite  > išplėskite  > išplėskite  >

išplėskite  >  > skirtukas **ONVIF Encoder Events**
 arba

Pagrindinis langas > **Devices** > išplėskite  >  > skirtukas **ONVIF Encoder Events**
 Galite importuoti ONVIF susiejimų lentelę, pasiekiamą kaip failas (OMF failas).

Išleisti ONVIF susiejimo failai saugomi šiame „Configuration Client“ kataloge:

– %programdata%\Bosch\VMS\ONVIF

Jei tas pats susiejimų lentelės pavadinimas jau importuotas, rodomas klaidos pranešimas. Jei importuota naujesnė šio failo versija, rodomas įspėjimas. Spustelėkite **OK**, jei norite importuoti šį failą. Kitu atveju spustelėkite **Cancel**.

Norėdami importuoti:

1. Spustelėkite  .
2. Pasirinkite norimą failą ir spustelėkite **Open**.
 Parodomas dialogo langas **Import Mapping Table**.
3. Sukonfigūruokite reikiamus nustatymus.
4. Spustelėkite **OK**.

Dialogo langas „Import Mapping Table“

Pagrindinis langas > **Devices** > išplėskite  > išplėskite  > išplėskite  >

išplėskite  >  > skirtukas **ONVIF Encoder Events** > 
 arba

Pagrindinis langas > **Devices** > išplėskite  >  > skirtukas **ONVIF Encoder Events** > 

Manufacturer

Rodomas gamintojo pavadinimas, kuriam galioja ši susiejimų lentelė.

Model

Rodomas modelio pavadinimas, kuriam galioja ši susiejimų lentelė.

Description

Rodoma daugiau informacijos, pavyzdžiui, apie išbandytus kamerų modelius.

Mapping Table name

Rodomas susiejimų lentelės pavadinimas. Pakeiskite šį pavadinimą, jei jis jau naudojamas BVMS.

Galite pasirinkti vieną iš toliau nurodytų parinkčių, kad nuspręstumėte, kuriems ONVIF kodavimo įrenginiams norite taikyti susiejimų lentelę.

Apply only to selected ONVIF encoder

Apply to all ONVIF encoders of the listed models

Apply to all ONVIF encoders of the manufacturer

Esamas ONVIF įvykių susiejimas yra tęsiamas. Negalite importuoti OMT failų iš ankstesnių BVMS versijų.

15.3.4

ONVIF susiejimų lentelės konfigūravimas

Pagrindinis langas > **Devices** > išplėskite  > išplėskite  > išplėskite  > išplėskite  >  > skirtukas **ONVIF Encoder Events** arba

Pagrindinis langas > **Devices** > išplėskite  >  > skirtukas **ONVIF Encoder Events**

Konfigūruojate susiejimų lenteles norėdami susieti ONVIF įvykius su BVMS įvykiais. Konfigūruojate susiejimų lentelę visiems to paties modelio ONVIF kodavimo įrenginiams arba visiems to paties gamintojo ONVIF kodavimo įrenginiams.

Spustelėkite , kad atnaujintumėte ONVIF kodavimo įrenginius, kurie buvo pridėti neprisijungus su įvykių susiejimu iš jau pridėto to paties gamintojo ir (arba) modelio ONVIF kodavimo įrenginio.

Kelių kanalų kodavimo įrenginiuose galite konfigūruoti įvykių šaltinius, pavyzdžiui, konkrečią kamerą arba relę.

Norėdami sukurti susiejimų lentelę:

1. Spustelėkite  . Parodomas dialogo langas **Add Mapping Table**.
2. Įveskite susiejimų lentelės pavadinimą.
3. Jei norite, sąrašuose **Manufacturer** ir **Model** pasirinkite įrašus. Kai pasirenkate **<none>** abiejuose sąrašuose, įvykių susiejimas galioja tik šiam įrenginiui. Kai pasirenkate **<none>** sąraše **Model** ir gamintojo pavadinimą sąraše **Manufacturer**,

Įvykių susiejimas galioja visiems to paties gamintojo įrenginiams.

Kai pasirenkate galimus įrašus abiejuose sąrašuose, įvykių susiejimas galioja visiems to paties gamintojo ir modelio įrenginiams.

4. Spustelėkite **OK**.

Dabar galite redaguoti susiejimų lentelę, pavyzdžiui, pridėti įvykio **Motion Detected** eilutę.

Norėdami redaguoti susiejimų lentelę:

1. Spustelėkite  .
Parodomas dialogo langas **Rename Mapping Table**.
2. Pakeiskite norimus įrašus.





Norėdami pridėti arba pašalinti įvykių susiejimus:

1. Sąraše **Mapping Table** pasirinkite norimą pavadinimą.
2. Norėdami pridėti eilutę: spustelėkite **Add row**.
3. Eilutėje pasirinkite norimus įrašus.
Kai yra kelios eilutės, įvykis suaktyvinamas, kai tik viena iš eilučių yra teisinga.
4. Norėdami pašalinti eilutę: spustelėkite **Remove row**.

Norėdami pašalinti susiejimų lentelę:





1. Sąraše **Mapping Table** spustelėkite įvykių susiejimą, kuriuos norite pašalinti, pavadinimą.
2. Spustelėkite  .

Norėdami sukonfigūruoti įvykio šaltinį:

1. Išplėskite  ir spustelėkite ,  arba  .
2. Spustelėkite skirtuką **ONVIF Event Source**.
3. Stulpelyje **Trigger Event** suaktyvinkite šioje eilutėje sukonfigūruotą įvykį.
4. Pasirinkite norimas įvykių apibrėžtis.

Dialogo langas „Add / Rename ONVIF Mapping Table“

Pagrindinis langas > **Devices** > išplėskite  > išplėskite  > išplėskite  >
išplėskite  >  > skirtukas **ONVIF Encoder Events** >  arba  .
arba

Pagrindinis langas > **Devices** > išplėskite  >  > skirtukas **ONVIF Encoder Events** >
 arba  .

Galite pridėti susiejimų lentelę. Jei ši susiejimų lentelė bus naudojama kaip šablonas būsimiems to paties gamintojo ir modelio ONVIF kodavimo įrenginiams, pasirinkite tinkamus įrašus.

Mapping Table name

Įveskite pavadinimą, kad būtų lengva atpažinti.

Manufacturer

Jei reikia, pasirinkite įrašą.

Model



Jei reikia, pasirinkite įrašą.

Žr.

- ONVIF įvykių registravimo įjungimas, puslapis 361
- ONVIF įvykių susiejimas, puslapis 39
- Puslapis „ONVIF Encoder Events“, puslapis 226
- Puslapis „ONVIF Event Source“, puslapis 244

15.4 Puslapis „ONVIF Configuration“

Pagrindinis langas > **Devices** > išplėskite  > išplėskite  > išplėskite  >

išplėskite  >  > skirtukas **ONVIF Configuration**
arba

Pagrindinis langas > **Devices** > išplėskite  >  > skirtukas **ONVIF Configuration**

Galite pasirinkti kelis ONVIF kodavimo įrenginius ir pakeisti nustatymus puslapyje **Video Encoder Profile**. Pakeisti nustatymai galioja visiems pasirinktiems įrenginiams.

Šis puslapis pasiekiamas tik ONVIF kodavimo įrenginiams.

**Pastaba!**

ONVIF konfigūracijos apribojimai

Nustatymai, kuriuos sukonfigūruojate šiuose puslapiuose, gali būti netinkamai pritaikyti, nes jų gali nepalaikyti jūsų kamera. Palaikomos ONVIF kameros buvo išbandytos tik su numatytais nustatymais.

15.4.1 Prieiga prie įrenginių

Pagrindinis langas > **Devices** > išplėskite  > išplėskite  > išplėskite  >

išplėskite  >  > skirtukas **ONVIF Configuration** > skirtukas **Main Settings** > skirtukas **Unit Access**
arba

Pagrindinis langas > **Devices** > išplėskite  >  > skirtukas **ONVIF Configuration** > skirtukas **Main Settings** > skirtukas **Unit Access**

Manufacturer

Rodomas pasirinkto kodavimo įrenginio gamintojo pavadinimas.

Model

Rodomas pasirinkto kodavimo įrenginio modelio pavadinimas.

Pastaba: jei norite eksportuoti įvykių susiejimus į ONVIF susiejimų failą, pasirinkite šį modelio pavadinimą kaip failo pavadinimą.

Hardware ID

Rodomas pasirinkto kodavimo įrenginio aparatinės įrangos ID.

Firmware version

Rodoma pasirinkto kodavimo įrenginio aparatinės programinės įrangos versija.

Pastaba: patikrinkite BVMS suderinamumo sąrašą, ar aparatinės programinės įrangos versija yra teisinga.

Serial number

Rodomas pasirinkto kodavimo įrenginio serijos numeris.

MAC address

Rodomas pasirinkto kodavimo įrenginio MAC adresas.

ONVIF version

Rodoma pasirinkto kodavimo įrenginio ONVIF versija.

BVMS sistemai reikalinga ONVIF 2.0 versija.

15.4.2

Data / laikas

Pagrindinis langas > **Devices** > išplėskite  > išplėskite  > išplėskite  >

išplėskite  >  > skirtukas **ONVIF Configuration** > skirtukas **Main Settings** > skirtukas

Date/Time

arba

Pagrindinis langas > **Devices** > išplėskite  >  > skirtukas **ONVIF Configuration** > skirtukas **Main Settings** > skirtukas **Date/Time**

Time zone

Pasirinkite laiko juostą, kurioje yra sistema.

Jei jūsų sistemoje ar tinkle veikia keli įrenginiai, svarbu sinchronizuoti jų vidinius laikrodžius.

Pavyzdžiui, nustatyti ir teisingai įvertinti vienalaikius įrašus galima tik tada, kai visų įrenginių laikas yra sinchronizuotas.

1. Įveskite dabartinę datą. Kadangi įrenginio laiką valdo vidinis laikrodis, savaitės dienos įvesti nebūtina – ji pridedama automatiškai.
2. Įveskite dabartinį laiką arba spustelėkite  , kad įrenginyje pritaikytumėte sistemos laiką iš savo kompiuterio.

Pastaba

Svarbu, kad įrašymo data ir laikas būtų teisingi. Neteisingas datos ir laiko nustatymas gali trukdyti tinkamai įrašyti.

15.4.3

Naudotojų valdymas

Pagrindinis langas > **Devices** > išplėskite  > išplėskite  > išplėskite  >

išplėskite  >  > skirtukas **ONVIF Configuration** > skirtukas **Main Settings** > skirtukas

User Management

arba

Pagrindinis langas > **Devices** > išplėskite  >  > skirtukas **ONVIF Configuration** > skirtukas **Main Settings** > skirtukas **User Management**

Šie naudotojų nustatymai naudojami trečiųjų šalių programoms, pvz., tiesioginei žiniatinklio kliento prieigai prie kodavimo įrenginių.

Palaikomi toliau išvardyti naudotojų vaidmenys prieigai prie trečiųjų šalių programų.

- **Anonymous:** šis vaidmuo turi neribotą prieigą tik prie tų įrenginių, kuriuose nėra registruotų naudotojų iš kitų vaidmenų (**User, Operator, Administrator**). Įrenginiuose, kuriuose yra bent vienas iš pirmiau minėtų naudotojų, anoniminis naudotojas turi teisę tik peržiūrėti laiko nustatymus.

- **Administrator** (nepalaiko „Configuration Client“): šis vaidmuo turi prieigą prie visų programos skilčių ir funkcijų, teises iš naujo paleisti įrenginį, iš naujo nustatyti nustatymus ir atnaujinti aparatinę programinę įrangą, taip pat kurti kitus naudotojus su skirtingomis prieigos teisėmis.

Pirmasis įrenginyje sukurtas naudotojas turi būti **Administrator**.

Informacijos apie vaidmenų **Operator** ir **User** operatoriaus ir naudotojo numatytųjų prieigos teisių skirtumus žr. tolesnėje lentelėje.

ONVIF konfigūracijos skiltis arba funkcija	Operatorius	Naudotojas
Identifikavimas	PERŽIŪRA	PASLĖPTA
Laiko nustatymai	PERŽIŪRA	PERŽIŪRA
Tinklo nustatymai	PERŽIŪRA	PERŽIŪRA
Naudotojai	PASLĖPTA	PASLĖPTA
Relių nustatymai	KEITIMAS	PERŽIŪRA
Tiesioginis vaizdas (įskaitant „rtsp-link“)	KEITIMAS	KEITIMAS
Vaizdo srautinis perdavimas	KEITIMAS	PERŽIŪRA
Profiliai	KEITIMAS	PERŽIŪRA

KEITIMAS – keisti esamus ir kurti naujus nustatymus.

PERŽIŪRA – nustatymai nėra paslėpti, tačiau jų keisti ir kurti neleidžiama.

PASLĖPTA – tam tikri nustatymai arba net visos skiltys yra paslėpti.

Users

Pateikiamas galimų įrenginio naudotojų sąrašas.

Password

Įveskite galiojantį slaptažodį.

Confirm password

Patvirtinkite įvestą slaptažodį.

Role



Pasirinkite norimą pasirinkto naudotojo vaidmenį. Prieigos teisės atitinkamai pritaikomos.

15.4.4

Puslapis „Video Encoder Profile“

Pagrindinis langas > **Devices** > išplėskite  > išplėskite  > išplėskite  >

išplėskite  >  > skirtukas **ONVIF Configuration** > skirtukas **Camera** > skirtukas **Video Encoder Profile**
arba

Pagrindinis langas > **Devices** > išplėskite  >  > skirtukas **ONVIF Configuration** > skirtukas **Camera** > skirtukas **Video Encoder Profile**



Profiliai yra gana sudėtingi ir apima daug parametrų, kurie sąveikauja vienas su kitu, todėl paprastai geriausia naudoti iš anksto nustatytus profilius. Profilį keiskite tik tada, kai esate visiškai susipažinęs su visomis konfigūracijos parinktimis.

Profiles

Spustelėkite norimą pavadinimą.

**Pastaba!**

Čia sukonfigūruotus profilius galima pasirinkti „Configuration Client“ aplinkoje.

Pagrindiniame lange spustelėkite **Cameras and recording**, tada spustelėkite  arba  . Numatytąjį nustatymą „<Automatic>“ galima pakeisti į vieną iš pateiktų ir sukonfigūruotų profilių.

Pastaba: atkreipkite dėmesį, kad kai aktyviai naudojate daugiau nei vieną vieno įrenginio profilį, taikomi tam tikri veikimo apribojimai ir kamera gali automatiškai apriboti srauto kokybę esant perkrovai.

Name

Čia galite įvesti naują profilio pavadinimą. Tada pavadinimas rodomas galimų profilių sąrašo lauke „Aktyvus profilis“.

Encoding

Pasirinkite norimą kodeką.

Resolution

Pasirinkite norimą vaizdo raišką.

Quality

Šis parametras leidžia sumažinti kanalo apkrovą sumažinant vaizdo raišką. Parametras nustatomas naudojant slankiklį: kairiausia padėtis atitinka aukščiausią vaizdo raišką, o dešiniausia – mažiausią vaizdo kanalo apkrovą.

Frame rate limit

Kadrų dažnis (kadrai per sekundę) nurodo, kiek kadrų per sekundę užfiksuoja prie įrenginio prijungta vaizdo kamera. Šis parametras rodomas tik informaciniais tikslais.

Jei pateikiamas kodavimo intervalas, gautas užkoduotas kadrų dažnis sumažinamas nurodytu koeficientu.

Bit rate limit

Kuo mažesnė duomenų perdavimo sparta, tuo mažesnis galutinis vaizdo failo dydis. Tačiau kai duomenų perdavimo sparta gerokai sumažinama, programa turės naudoti stipresnius glaudinimo algoritmus, o tai taip pat sumažina vaizdo kokybę.

Pasirinkite maksimalią išvesties duomenų perdavimo spartą (kbps). Ši maksimali duomenų perdavimo sparta jokiais aplinkybėmis neviršijama. Atsižvelgiant į I ir P kadrų vaizdo kokybės nustatymus, dėl to gali būti praleisti atskiri vaizdai.

Čia įvesta reikšmė turi būti bent 10 % didesnė nei įprasta tikslinė duomenų perdavimo sparta.

Encoding interval

Kodavimo intervalas (kadrų skaičius) rodo, kokia sparta užkoduojami iš kameros gaunami kadrai. Pavyzdžiui, kai koduojant intervalą sudaro 25, tai reiškia, kad 1 iš 25 per sekundę užfiksuotų kadrų yra užkoduotas ir perduodamas naudotojui. Didžiausia reikšmė sumažina kanalo apkrovą, bet gali būti praleista informacija iš kadrų, kurie nebuvo užkoduoti. Sumažinus kodavimo intervalą, padidėja vaizdo atnaujinimo dažnis ir kanalo apkrova.

GOP length

GOP ilgį galima redaguoti tik tuo atveju, jei kodavimo įrenginys yra H.264 arba H.265. Šis parametras nurodo vaizdų grupės tarp dviejų pagrindinių kadrų ilgį. Kuo didesnė ši reikšmė, tuo mažesnė tinklo apkrova, bet nukenčia vaizdo kokybė.

Reikšmė 1 nurodo, kad I kadrai yra nuolat generuojami. Reikšmė 2 nurodo, kad kas antras vaizdas yra I-kadras, o 3 – tik kas trečias kadras ir pan. Tarpiniai kadrai yra užkoduoti kaip P kadrai arba B kadrai.

Session timeout

Susijusio vaizdo srauto RTSP seanso skirtasis laikas.

Baigiantis seanso skirtajam laikui pateikiamas pranešimas dėl įrenginio RTSP seanso išlaikymo.

Multicast - IP address

Įveskite galiojantį „Multicast“ adresą, kuris bus naudojamas „Multicast“ režimu (duomenų srauto dubliavimas tinkle).

Nustačius 0.0.0.0, srauto kodavimo įrenginys veikia „Multi-unicast“ režimu (duomenų srauto kopijavimas įrenginyje). Kamera palaiko „Multi-unicast“ ryšius iki penkių vienu metu prijungtų imtuvų.

Duomenų dubliavimas sukelia didelę centrinio procesoriaus apkrovą ir tam tikromis aplinkybėmis gali pabloginti vaizdo kokybę.

Multicast - Port

Pasirinkite RTP „Multicast“ paskirties prievadą. Įrenginys gali palaikyti RTSP. Šiuo atveju, prievado reikšmė turi būti lyginė, kad atitinkamą RTSP srautą būtų galima susieti su kitu didesniu (nelyginiu) paskirties prievado numeriu, kaip apibrėžta RTSP specifikacijoje.

Multicast - TTL

Galima įvesti reikšmę, kad būtų nurodyta, kiek laiko „Multicast“ duomenų paketai yra aktyvūs tinkle. Jei „Multicast“ siuntimas turi būti vykdomas per maršrutizatorių, reikšmė turi būti didesnė nei 1.

**Pastaba!**



„Multicast“ operacija galima tik naudojant UDP protokolą. TCP protokolas nepalaiko „Multicast“ ryšių.

Jei įrenginys valdomas apsaugojus užkarda, kaip perdavimo protokolą pasirinkite TCP (HTTP prievadas). Jei norite naudoti vietiniame tinkle, pasirinkite UDP.

15.4.5**Garso kodavimo įrenginio profilis**

Pagrindinis langas > **Devices** > išplėskite  > išplėskite  > išplėskite  >

išplėskite  >  > skirtukas **ONVIF Configuration** > skirtukas **Camera** > skirtukas **Audio Encoder Profile**
arba

Pagrindinis langas > **Devices** > išplėskite  >  > skirtukas **ONVIF Configuration** > skirtukas **Camera** > skirtukas **Audio Encoder Profile**

Profiliai yra gana sudėtingi ir apima daug parametru, kurie sąveikauja vienas su kitu, todėl paprastai geriausia naudoti iš anksto nustatytus profilius. Profilį keiskite tik tada, kai esate visiškai susipažinęs su visomis konfigūracijos parinktimis.

Encoding

Pasirinkite norimą garso šaltinio kodavimą, jei prieinamas.

- **G.711 [ITU-T G.711]**
- **G.726 [ITU-T G.726]**
- **AAC [ISO 14493-3]**

Sparta bitais

Pasirinkite norimą spartą bitais, pavyzdžiui, 64 kbps, garso signalui perduoti.

Diskretizacijos dažnis

Įveskite išvesties diskretizacijos dažnį kHz, pavyzdžiui, 8 kbps.

Session timeout

Susijusio garso srauto RTSP seanso skirtojo laiko pabaiga.

Baigiantis seanso skirtajam laikui pateikiamas pranešimas dėl įrenginio RTSP seanso išlaikymo.



15.4.6**Bendrieji vaizdo apdorojimo duomenys**

Pagrindinis langas > **Devices** > išplėskite  > išplėskite  > išplėskite  >

išplėskite  > skirtukas  > **ONVIF Configuration** > skirtukas **Camera** > skirtukas

Imaging General

arba

Pagrindinis langas > **Devices** > išplėskite  >  > skirtukas **ONVIF Configuration** > skirtukas **Camera** > skirtukas **Imaging General**

Brightness

Sureguliuokite vaizdo šviesumą pagal savo darbo aplinką.

Color saturation

Sureguliuokite vaizdo spalvų sodrumą, kad spalvų atkūrimas monitoriuje būtų kuo tikroviškesnis.

Contrast

Vaizdo kontrastą galite pritaikyti prie savo darbo aplinkos.

Sharpness

Sureguliuokite vaizdo ryškumą.

Nustačius mažas reikšmes, vaizdas tampa mažiau ryškus. Didinant ryškumą, išryškėja daugiau detalių. Papildomas ryškumas gali išryškinti valstybinių numerių detales, veido bruožus ir tam tikrų paviršių kraštus, bet gali padidėti pralaidumo reikalavimai.

IR cut-off filter

Pasirinkite IR išjungimo filtro būseną.

Būsena AUTO leidžia ekspozicijos algoritmui valdyti, kada perjungiamas IR išjungimo filtras.

15.4.7**Foninio apšvietimo kompensavimas**

Pagrindinis langas > **Devices** > išplėskite  > išplėskite  > išplėskite  >

išplėskite  >  > skirtukas **ONVIF Configuration** > skirtukas **Main Settings** > skirtukas

Backlight compensation

arba

Pagrindinis langas > **Devices** > išplėskite  >  > skirtukas **ONVIF Configuration** > skirtukas **Main Settings** > skirtukas **Backlight compensation**

Priklausomai nuo įrenginio modelio, čia galite konfigūruoti foninio apšvietimo kompensavimo parametrus.

Mode

Pasirinkite , kad išjungtumėte foninio apšvietimo kompensavimą.

Pasirinkite , kad būtų fiksuojamos detalės didelio kontrasto ir itin ryškiomis arba tamsiomis sąlygomis.

Level

Įveskite arba pasirinkite norimą reikšmę.



15.4.8**Ekspozicija**

Pagrindinis langas > **Devices** > išplėskite  > išplėskite  > išplėskite  >

išplėskite  >  > skirtukas **ONVIF Configuration** > skirtukas **Main Settings** > skirtukas

Exposure

arba

Pagrindinis langas > **Devices** > išplėskite  >  > skirtukas **ONVIF Configuration** > skirtukas **Main Settings** > skirtukas **Exposure**

Priklausomai nuo įrenginio modelio, čia galite konfigūruoti ekspozicijos parametrus.

Mode

Pasirinkite **Automatinis**, kad įjungtumėte ekspozicijos algoritmą įrenginyje. Algoritmas naudoja reikšmes toliau išvardytuose laukuose.

- **Priority**
- **Window**
- **Min. exposure time**
- **Max. exposure time**
- **Min. gain**
- **Max. gain**
- **Min. iris**

Pasirinkite **Rankinis**, kad išjungtumėte ekspozicijos algoritmą įrenginyje. Algoritmas naudoja reikšmes toliau išvardytuose laukuose.

- **Exposure time**
- **Gain**
- **Iris**

Priority

Konfigūruokite ekspozicijos prioriteto režimą (mažas triukšmas / kadry dažnis).

Window

Apibrėžkite stačiakampį ekspozicijos šabloną.

Min. exposure time

Sukonfigūruokite mažiausią ekspozicijos laikotarpį [μs].

Max. exposure time

Sukonfigūruokite didžiausią ekspozicijos laikotarpį [μs].

Min. gain

Sukonfigūruokite mažiausią jutiklio stiprinimo diapazoną [dB].

Max. gain

Sukonfigūruokite didžiausią jutiklio stiprinimo diapazoną [dB].

Min. iris

Sukonfigūruokite mažiausią įvesties šviesos slopinimą, kurį veikia diafragma [dB]. Reikšmė 0 dB susieta su visiškai atidaryta diafragma.

Max. iris

Sukonfigūruokite didžiausią įvesties šviesos slopinimą, kurį veikia diafragma [dB]. Reikšmė 0 dB susieta su visiškai atidaryta diafragma.

Exposure time

Sukonfigūruokite fiksuotą ekspozicijos laiką [μs].

Gain

Sukonfigūruokite fiksuotą stiprinimą [dB].

Iris

Sukonfigūruokite fiksuotą įvesties šviesos slopinimą, kurį veikia diafragma [dB]. Reikšmė 0 dB susieta su visiškai atidaryta diafragma.



15.4.9**Fokusavimas**

Pagrindinis langas > **Devices** > išplėskite  > išplėskite  > išplėskite  >

išplėskite  >  > skirtukas **ONVIF Configuration** > skirtukas **Main Settings** > skirtukas

Focus

arba

Pagrindinis langas > **Devices** > išplėskite  >  > skirtukas **ONVIF Configuration** > skirtukas **Main Settings** > skirtukas **Focus**

Priklausomai nuo įrenginio modelio, čia galite konfigūruoti fokusavimo parametrus.

Šiame puslapyje galite reguliuoti objektyvą absoliučiuoju, santykiniu arba nepertraukiamu būdu. Kai fokusavimas reguliuojamas atliekant šią operaciją, automatinis fokusavimas išjungiamas. Įrenginys, palaikantis nuotolinio fokusavimo valdymą, paprastai palaiko valdymą per šią judėjimo operaciją. Fokusavimo padėtis vaizduojama tam tikra skaitine reikšme. Fokusavimo būseną gali būti viena iš nurodytųjų toliau.

MOVING**OK****UNKNOWN**

Be to, gali būti rodoma klaidos informacija, pavyzdžiui, aparatinės įrangos nurodyta padėties nustatymo klaida.

Mode

Pasirinkite **Auto**, kad objektyvas bet kuriuo metu automatiškai sufokusuotų pagal aplinkoje esančius objektus. Algoritmas naudoja reikšmes toliau išvardytuose laukuose.

- **Near limit**
- **Far limit**

Pasirinkite **Manual**, kad nustatytumėte fokusavimą rankiniu būdu. Algoritmas naudoja reikšmes toliau išvardytuose laukuose.

- **Default speed**

Default speed

Konfigūruokite numatytąjį židinio judėjimo greitį (kai greičio parametro nėra).

Far limit

Konfigūruokite artimą fokusavimo objektyvo ribą [m].

Far limit

Konfigūruokite tolimą fokusavimo objektyvo ribą [m].

15.4.10 Platus dinaminis diapazonas

Pagrindinis langas > **Devices** > išplėskite  > išplėskite  > išplėskite  >

išplėskite  >  > skirtukas **ONVIF Configuration** > skirtukas **Main Settings** > skirtukas **Wide Dynamic Range**

arba

Pagrindinis langas > **Devices** > išplėskite  >  > skirtukas **ONVIF Configuration** > skirtukas **Main Settings** > skirtukas **Wide Dynamic Range**

Priklausomai nuo įrenginio modelio, čia galite konfigūruoti plataus dinaminio diapazono parametrus.

Mode

Įveskite arba pasirinkite norimą reikšmę.

Level

Įveskite arba pasirinkite norimą reikšmę.

15.4.11 Baltos spalvos balansas

Pagrindinis langas > **Devices** > išplėskite  > išplėskite  > išplėskite  >

išplėskite  >  > skirtukas **ONVIF Configuration** > skirtukas **Main Settings** > skirtukas **White Balance**

arba

Pagrindinis langas > **Devices** > išplėskite  >  > skirtukas **ONVIF Configuration** > skirtukas **Main Settings** > skirtukas **White Balance**

Priklausomai nuo įrenginio modelio, čia galite konfigūruoti baltos spalvos balanso parametrus.

Mode

Automatinis režimas leidžia kamerai nuolat reguliuoti optimalų spalvų atkūrimą naudojant vidutinio atspindžio metodą arba aplinkoje, kurioje yra natūralios šviesos šaltinių.

Rankiniu režimu raudoną, žalią ir mėlyną stiprinimą galima rankiniu būdu nustatyti į norimą padėtį.

Balto taško poslinkį reikia pakeisti tik esant ypatingoms aplinkos sąlygoms:

- vidaus patalpų šviesos šaltiniai ir spalvotas LED apšvietimas;
- natrio garų šviesos šaltiniai (gatvių apšvietimas);
- vaizde dominuojanti spalva, pavyzdžiui, futbolo aikštės arba žaidimų stalo žalia spalva.

R-gain

Rankiniu baltos spalvos balanso režimu sureguliuokite raudonos spalvos stiprinimo slankiklį, kad pakeistumėte gamyklinį baltos spalvos taško išlygiavimą (sumažindami raudoną, padidindami žydrą).

B-gain

Rankinio baltos spalvos balanso režimu sureguliuokite mėlynos spalvos stiprinimo slankiklį, kad pakeistumėte gamyklinį baltos spalvos taško išlygiavimą (sumažindami mėlyną, padidindami geltoną).

15.4.12

Prieiga prie tinklo

Pagrindinis langas > **Devices** > išplėskite  > išplėskite  > išplėskite  >

išplėskite  >  > skirtukas **ONVIF Configuration** > skirtukas **Network** > skirtukas **Network Access**

arba

Pagrindinis langas > **Devices** > išplėskite  >  > skirtukas **ONVIF Configuration** > skirtukas **Network** > skirtukas **Network Access**

Čia galite konfigūruoti įvairius tinklo nustatymus.

Ethernet IPv4

DHCP

Jei tinkle naudojamas DHCP serveris, kad būtų dinamiškai priskiriami IP adresai, galite suaktyvinti kodavimo įrenginiui automatiškai priskirtų IP adresų priėmimą.

BVMS naudoja IP adresą, kad būtų unikaliai priskirtas kodavimo įrenginys. DHCP serveris turi palaikyti fiksuotą IP adresą ir MAC adresą priskyrimą ir turi būti tinkamai nustatytas, kad priskyrus IP adresą jis būtų išsaugotas kiekvieną kartą paleidus kompiuterį iš naujo.

Subnet mask

Įveskite atitinkamą nustatyto IP adresą potinklio kaukę.

Jei DHCP serveris įjungtas, potinklio kaukė priskiriama automatiškai.

Default gateway

Jei norite, kad modulis užmegztų ryšį su nuotoline vieta kitame potinklyje, čia įveskite tinklų sietuvo IP adresą. Kitu atveju palikite lauką tuščią (0.0.0.0).

Ethernet IPv6

DHCP

Įveskite arba pasirinkite norimą reikšmę.

IP address

Rodomas įrenginio IPv6 adresas, kurį pateikia DHCP serveris.

Prefix length

Rodomas DHCP serverio pateiktas įrenginio prefikso ilgis.

Default gateway

Rodomas numatytasis DHCP serverio pateiktas įrenginio tinklų sietuvas.

Host name

Įveskite arba pasirinkite norimą reikšmę.

DNS

Naudodamas DNS serverį, įrenginys gali nustatyti adresą, nurodytą kaip pavadinimas. Čia įveskite DNS serverio IP adresą.

NTP servers

Įveskite norimo laiko serverio IP adresą arba leiskite DHCP serveriui tai padaryti už jus.

Kodavimo įrenginys gali priimti laiko signalą iš laiko serverio naudodamas įvairius laiko serverio protokolus ir naudoti jį vidiniam laikrodžiui nustatyti. Modulis automatiškai gauna laiko signalą kartą per minutę. Čia įveskite laiko serverio IP adresą. Palaikomas aukštas tikslumo lygis ir tai reikalinga specialioms programoms.

HTTP ports

Jei reikia, pasirinkite kitą HTTP naršyklės prievadą. Numatytasis HTTP prievadas yra 80. Jei norite leisti tik saugius ryšius per HTTPS, turite išjungti HTTP prievadą.

Pastaba: nepalaiko BVMS.

HTTPS ports

Pastaba: nepalaiko BVMS.

Jei norite suteikti prieigą prie tinklo saugiu ryšiu, pasirinkite HTTPS prievadą, kai reikalinga. Numatytasis HTTPS prievadas yra 443. Pasirinkite parinktį **Off**, kad išjungtumėte HTTPS prievadus; dabar bus įmanomi tik nesaugūs ryšiai.

Default gateway

Įveskite arba pasirinkite norimą reikšmę.

RTSP ports

Jei reikia, pasirinkite kitą prievadą RTSP duomenų mainams. Standartinis RTSP prievadas yra 554. Pasirinkite **Off**, kad išjungtumėte RTSP funkciją.

Zero configuration address

Įjunkite arba išjunkite pasirinktos kameros nulinės konfigūracijos aptikimą.

Nulinė konfigūracija yra alternatyvus DHCP ir DNS metodas priskirti IP adresus kameroms.

Automatiškai sukuriamas tinkamas IP tinklo adresas be konfigūracijos ar specialių serverių.

Pastaba: ONVIF protokole standartiškai naudojamas tik nulinės konfigūracijos paslaugos aptikimas.

Kitu atveju be nulinės konfigūracijos tinklas turi teikti paslaugas, tokias kaip DHCP arba DNS.

Kitu atveju sukonfigūruokite kiekvienos IP kameros tinklo nustatymus rankiniu būdu.

ONVIF discovery mode

Jei įjungta, kamerą galima nuskaityti tinkle. Tai apima jos galimybes.

Jei išjungta, kamera nesiunčia jokių aptikimo pranešimų, kad išvengtų paslaugos trikdymo (DOS) atakų.

Pridėjus kamerą prie konfigūracijos, rekomenduojame išjungti aptikimą.

Įveskite arba pasirinkite norimą reikšmę.

Enable DynDNS

Galite įjungti „DynDNS“.

Dinaminė domenų vardų sistema (DNS) leidžia pasirinkti įrenginį per internetą naudojant pagrindinio kompiuterio pavadinimą, nežinant dabartinio įrenginio IP adreso. Norėdami tai padaryti, turite turėti vieno iš dinaminės DNS teikėjų paskyrą ir toje svetainėje užregistruoti reikalingą įrenginio pagrindinio kompiuterio pavadinimą.

Pastaba

Informacijos apie paslaugą, registracijos procesą ir galimus pagrindinio kompiuterio pavadinimus rasite „DynDNS“ teikėjo svetainėje dyndns.org.

Tipas

Įveskite arba pasirinkite norimą reikšmę.

Pavadinimas

Įveskite savo „DynDNS“ naudotojo paskyros pavadinimą.

TTL



Įveskite arba pasirinkite norimą reikšmę.

15.4.13

Aprėptys

Pagrindinis langas > **Devices** > išplėskite  > išplėskite  > išplėskite  >

išplėskite  >  > skirtukas **ONVIF Configuration** > skirtukas **Network** > skirtukas **Scopes**
 arba

Pagrindinis langas > **Devices** > išplėskite  >  > skirtukas **ONVIF Configuration** > skirtukas **Network** > skirtukas **Scopes**

Galite pridėti arba pašalinti aprėptis savo ONVIF įrenginyje su tokio formato URI:

`onvif://www.onvif.org/<path>`

Šis pavyzdys iliustruoja aprėpties reikšmės naudojimą. Tai tik pavyzdys, o ne nuoroda, kokio tipo aprėpties parametras turi būti kodavimo įrenginio konfigūracijos dalis. Šiame pavyzdyje darome prielaidą, kad kodavimo įrenginys sukonfigūruotas su toliau išvardytais aprėptimis.

`onvif://www.onvif.org/location/country/china`

`onvif://www.onvif.org/location/city/beijing`

`onvif://www.onvif.org/location/building/headquarter`

`onvif://www.onvif.org/location/floor/R5`

`onvif://www.onvif.org/name/ARV-453`

Galite suteikti įrenginiui išsamų vietos ir įrenginio pavadinimą, kad galėtumėte jį identifikuoti įrenginių sąrašė.

lentelėje pateikiamos pagrindinės įrenginio galimybės ir kitos standartizuotos ypatybės:

Kategorija	Apibrėžtos reikšmės	Aprašas
tipas	video_encoder	Įrenginys yra tinklo vaizdo kodavimo įrenginys.
	Ptz	Įrenginys yra PTZ įrenginys.
	audio_encoder	Įrenginys palaiko garso kodavimo įrenginį.
	video_analytics	Įrenginys palaiko vaizdo analizę.
	Network_Video_Transmitter	Įrenginys yra tinklo vaizdo siųstuvas.
	Network_Video_Decoder	Įrenginys yra tinklo vaizdo dekodavimo įrenginys.
	Network_Video_Storage	Įrenginys yra tinklo vaizdo įrašų saugojimo įrenginys.
	Network_Video_Analytic	Įrenginys yra tinklo vaizdo analizės įrenginys.
vieta	Bet kokia ženklų eilutė arba kelio reikšmė.	Nepalaiko BVMS.
aparatinė įranga	Bet kokia ženklų eilutė arba kelio reikšmė.	Eilutė arba kelio reikšmė, apibūdinanti įrenginio aparatinę įrangą. Įrenginio aprėpties sąrašė turi būti bent vienas aparatinės įrangos įrašas.
pavadinimas	Bet kokia ženklų eilutė arba kelio reikšmė.	Aptinkamas įrenginio pavadinimas. Šis pavadinimas rodomas įrenginių ir loginiame medyje.

Aprėpties pavadinimas, modelis ir gamintojas nustato, kaip įrenginys rodomas įrenginių medyje ir ONVIF kodavimo įrenginio identifikavimą bei pagrindinius nustatymus.

15.4.14

Relės

Pagrindinis langas > **Devices** > išplėskite  > išplėskite  > išplėskite  >

išplėskite  >  > skirtukas **ONVIF Configuration** > skirtukas **Interfaces** > skirtukas **Relay**

Pagrindinis langas > **Devices** > išplėskite  >  > skirtukas **ONVIF Configuration** > skirtukas **Interfaces** > skirtukas **Relay**

Relės išvesties fizinę neveikos būseną galima sukongūruoti nustatant neveikos būseną į **atvira** arba **uždara** (relės veikimo inversija).

Galimos įrenginio skaitmeninės išvestys išvardytos su jų pavadinimais, pvz.:

- **AlarmOut_0**
- **AlarmOut_1**

Relių įvykiams susieti BVMS sistemoje naudokite čia pateiktus pavadinimus.

Mode

Relė gali veikti dviem režimais.

- **Bistabili**: nustačius būseną, relė lieka šioje būsenoje.
- **Monostabili**: nustačius būseną, relė grįžta į neveikos būseną pasibaigus nurodytam delsos laikui.

Idle state

Pasirinkite **Atvira**, jei norite, kad relė veiktų kaip įprastai atviras kontaktas, arba pasirinkite **Uždara**, jei relė turi veikti kaip įprastai uždaras kontaktas.

Delay time

Nustatykite delsos laiką. Praėjus šiam laikotarpiui, relė vėl persijungia į neveikos būseną, jei sukongūruota režimu **Monostabili**.

Jei norite išbandyti konfigūracijas, susijusias su relės būsenos pasikeitimu, spustelėkite **Activate** arba **Deactivate**, kad perjungtumėte relę. Galite patikrinti, ar tinkamai veikia sukongūruoti kameros relės įvykiai: relės piktogramos būsenos rodymas loginiame medyje, įvykiuose pavojaus signalų sąrašė arba įvykių žurnale.

Activate

Spustelėkite, kad perjungtumėte relę į sukongūruotą neveikos būseną.

Deactivate

Spustelėkite, kad perjungtumėte relę į sukongūruotą ne neveikos būseną.

15.5



Puslapis „ONVIF Event Source“







Pagrindinis langas > **Devices** > išplėskite  > išplėskite  > išplėskite  >

išplėskite  > išplėskite  >  > skirtukas **ONVIF Event Source**
arba

Pagrindinis langas > **Devices** > išplėskite  > išplėskite  >  > skirtukas **ONVIF Event Source**
arba

Pagrindinis langas > **Devices** > išplėskite  > išplėskite  > išplėskite  >
išplėskite  > išplėskite  >  > skirtukas **ONVIF Event Source**
arba

Pagrindinis langas > **Devices** > išplėskite  > išplėskite  >  > skirtukas **ONVIF Event Source**
arba

Pagrindinis langas > **Devices** > išplėskite  > išplėskite  > išplėskite  >
išplėskite  > išplėskite  >  > skirtukas **ONVIF Event Source**
arba

Pagrindinis langas > **Devices** > išplėskite  > išplėskite  >  > skirtukas **ONVIF Event Source**

Galite konfigūruoti šaltinio (vaizdo kanalo, įvesties ar relės) ONVIF įvykius. Suaktyvinto įvykio apibrėžtis pridedama prie kodavimo įrenginio susiejimų lentelės.

Pavyzdžiui, nustatydami kelių kanalų kodavimo įrenginį konfigūruojate, kuriai kamerai suaktyvinamas įvykis **Motion Detected**.

Trigger Event

Suaktyvinti šį įvykj.

ONVIF Topic

Įveskite arba pasirinkite eilutę.

ONVIF Source Name

Įveskite arba pasirinkite eilutę.

ONVIF Source Type

Įveskite arba pasirinkite eilutę.

ONVIF Source Value

Įveskite arba pasirinkite eilutę.

Žr.

- *ONVIF įvykių susiejimas, puslapis 39*
- *ONVIF susiejimų lentelės konfigūravimas, puslapis 230*

15.6

ONVIF profilio priskyrimas

Pagrindinis langas > **Cameras and recording** > 
Galite priskirti ONVIF medijos profilio prieigos raktą ONVIF kamerai.
Galite priskirti tiesioginiam vaizdai arba įrašymui.

Norėdami priskirti tiesioginio vaizdo prieigos raktą:

- ▶ Stulpelyje **Live Video – Profile** pasirinkite norimą įrašą.

Norėdami priskirti įrašymo prieigos raktą:

- ▶ Stulpelyje **Recording – Profile** pasirinkite norimą įrašą.

Žr.

- *Puslapis „Cameras“, puslapis 273*

16

Puslapis „Maps and Structure“

**Pastaba!**

„BVMS Viewer“ suteikia galimybę naudotis tik bazinėmis funkcijomis. Papildomos funkcijos įtrauktos į „BVMS Professional“. Išsamesnės informacijos apie įvairius BVMS leidimus ieškokite svetainėje www.boschsecurity.com ir BVMS trumpajame pasirinkimo vadove: [BVMS trumpasis pasirinkimo vadovas](#).

Po įrašų laužtiniuose skliaustuose rodomas elementų skaičius.

Pagrindinis langas > **Maps and structure** (Struktūros)

Leidimai gali būti prarasti. Jei perkeliate įrenginių grupę, šie įrenginiai praranda leidimų nustatymus. Turite vėl nustatyti leidimus puslapyje **User groups**.

Rodomas įrenginių medis, loginis medis ir langas **Global map** (Visuotinė struktūra).

Leidžia pristatyti visų jūsų įrenginių struktūrą BVMS. Struktūra rodoma loginiame medyje.

Galite atlikti toliau nurodytas užduotis.

- Viso loginio medžio konfigūravimas
- Išteklių valdymas
- Komandų scenarijų kūrimas
- Sekų kūrimas
- Žemėlapių peržiūros sričių kūrimas
- Gedimo relių kūrimas
- Objektų žemėlapių pridėjimas ir aktyviųjų sričių kūrimas

Aktyviosios sritys žemėlapiuose gali būti:







- Kameros
- Įvestys
- Relės
- Komandų scenarijai
- Sekos
- Dokumentai
- Nuorodos į kitų objektų žemėlapius
- VRM
- iSCSI
- Prieigos kontrolės sistemos skaitytuvai
- Apsaugos nuo įsilaužimo centralės
- „Enterprise System“ valdymo serveris

Išteklių failai gali būti:

- Žemėlapių failai
- Dokumentų failai
- Nuorodos į išorinius URL
- Garso failai
- Nuorodos į išorines programas

Piktogramos

	Parodomas dialogo langas išteklių failams tvarkyti.
	Parodomas dialogo langas komandų scenarijams įtraukti į loginį medį arba tvarkyti.
	Parodomas dialogo langas kamerų sekos failui pridėti arba redaguoti.

	Sukuriamas aplankas loginiame medyje.
	Parodomas dialogo langas žemėlapiu išteklių failams pridėti.
	Sukuriamas žemėlapiu peržiūros sritis loginiame medyje.
	Parodomas dialogo langas dokumento failui pridėti.
	Parodomas dialogo langas nuorodai į išorinę programą įtraukti.
	Parodomas dialogo langas gedimo relei pridėti.

Simboliai

	Įrenginys pridėtas prie loginio medžio.
---	---

Kaip ieškoti elementų

- ▶ Paieškos lauke įveskite kokią nors eilutę ir paspauskite klavišą ENTER, kad būtų filtruojami rodomi elementai.
Rodomi tik elementai, kuriuose yra eilutė, ir atitinkami pirminiai elementai (tik medžiuose). Pateikiamas išfiltruotų elementų skaičius ir bendras elementų skaičius.

Pastaba. Eilutėse naudokite dvigubas kabutes, kad rastumėte tikslius atitikmenis, pavyzdžiui, „Camera 1“ tiksliai filtruoja kameras šiuo pavadinimu, o ne pavadinimu „camera 201“.



17

Žemėlapių ir loginio medžio konfigūravimas

Šiame skyriuje pateikiama informacija, kaip sukonfigūruoti loginį medį ir kaip valdyti išteklių failus, pvz., žemėlapius.

**Pastaba!**

Jei perkeliate įrenginių grupę į loginį medį, šie įrenginiai praranda leidimo nustatymus. Turite vėl nustatyti leidimus puslapyje **User groups**.

- Spustelėkite , kad išsaugotumėte nustatymus.
- Spustelėkite , kad anuliuotumėte paskutinį nustatymą.
- Spustelėkite , kad aktyvuotumėte konfigūraciją.

Žr.

- *Dialogo langas „Resource Manager“, puslapis 252*
- *Dialogo langas „Select Resource“, puslapis 253*
- *Dialogo langas „Sequence Builder“, puslapis 255*
- *Dialogo langas „Add Sequence“, puslapis 257*
- *Dialogo langas „Add Sequence Step“, puslapis 257*
- *Dialogo langas „Add URL“, puslapis 253*
- *Dialogo langas „Select Map for Link“, puslapis 258*
- *Dialogo langas „Malfunction Relay“, puslapis 265*
- *Dialogo langas „Link to External Application“, puslapis 254*

17.1

Loginio medžio konfigūravimas

Pagrindinis langas > **Maps and structure** (Struktūros) > skirtukas **Logical tree** (Loginis medis)
Galite pridėti įrenginius, išteklių failus, žemėlapių peržiūros sritis, sekas, kliento komandų scenarijus ir aplankus loginiame medyje. Įrenginiai yra pateikiami įrenginių medyje ir galite nuvilkti bet kurį įrenginių medžio lygį į loginį medį.

Išteklių failas gali būti, pavyzdžiui, objekto žemėlapis, dokumentas, žiniatinklio failas, garso failas arba komandų scenarijus.

- Objekto žemėlapis yra failas, kurį galite pridėti prie loginio medžio. Pridėjus objekto žemėlapij prie loginio medžio, sukuriama žemėlapių aplanka, kuriame galite tvarkyti žemėlapiui būdingus loginius įrenginius.
- Žemėlapių peržiūros sritis yra globaliojo žemėlapių sritis su konkrečiu centru ir mastelio keitimo lygiu.
- Aplanka leidžia toliau tvarkyti įrenginius loginiame medyje.

Kai paleidžiate „Configuration Client“ pirmą kartą, loginis medis yra tuščias.

Jei naudotojų grupė neturi leidimo pasiekti įrenginį (pvz., kamerą), įrenginys nerodomas objekto žemėlapyje, žemėlapių peržiūros srityje arba loginiame medyje.

Galite pridėti toliau nurodytus elementus iš įrenginių medžio arba loginio medžio prie objekto žemėlapių kaip aktyvius sritis.

- Kameros
- Įvestys
- Relės
- Komandų scenarijai

- Sekos
- Dokumentai
- Nuorodos į kitų objektų žemėlapius
- VRM
- iSCSI
- Prieigos kontrolės sistemos skaitytuvai
- Apsaugos nuo įsilaužimo centralės
- „Enterprise System“ valdymo serveris

Pridėjus elementą prie objekto žemėlapiu, sukuriama aktyvioji sritis žemėlapyje.

Kai elementą pridodate žemėlapiu aplanke loginiame medyje, jis taip pat rodomas viršutiniame kairiajame žemėlapiu kampe. Kai pridodate elementą žemėlapyje, jis taip pat pridodamas prie atitinkamo žemėlapiu mazgo „Operator Client“ loginiame medyje.

Galite pridėti toliau nurodytus elementus iš įrenginių medžio prie globaliojo žemėlapiu.

- Kameros

Norėdami sukongūruoti loginį medį, kelis kartus atlikite kai kuriuos arba visus toliau nurodytus veiksmus.

Kaip pervardyti loginį medį

1. Pasirinkite loginio medžio šakninį elementą.

2. Spustelėkite  .

3. Įveskite naują pavadinimą.

Šis pavadinimas visiems naudotojams matomas „Operator Client“ loginiame medyje.

Žr.

- *Puslapis „Maps and Structure“, puslapis 247*

17.2

Įrenginio pridėjimas loginiame medyje

Pagrindinis langas > **Maps and structure** > skirtukas **Logical tree**

Norėdami pridėti įrenginį:

- ▶ Nuvilkite elementą iš įrenginių medžio į reikiamą vietą loginiame medyje.
Galite nuvilkti visą mazgą su visais antriniais elementais iš įrenginių medžio į loginį medį.
Galite pasirinkti kelis įrenginius paspausdami klavišą CTRL arba SHIFT.

Žr.

- *Puslapis „Maps and Structure“, puslapis 247*

17.3

Medžio elemento pašalinimas

Pagrindinis langas > **Maps and structure** > skirtukas **Logical tree**

Norėdami pašalinti medžio elementą iš loginio medžio:

- ▶ Dešiniuuoju pelės klavišu spustelėkite elementą loginiame medyje, tada spustelėkite **Remove**. Jei pasirinktame elemente yra antrinių elementų, rodomas pranešimo langas. Spustelėkite **OK**, kad patvirtintumėte. Elementas pašalintas.
Kai pašalinate elementą iš loginio medžio žemėlapiu aplanke, jis taip pat pašalinamas iš žemėlapiu.

Žr.

- *Puslapis „Maps and Structure“, puslapis 247*

17.4 Išteklių failų tvarkymas

Pagrindinis langas > **Maps and structure** > > skirtukas **Logical tree** > 

Pagrindinis langas > **Alarms** > 

Galite importuoti išteklių failus toliau nurodytais formatais.

- DWF failai (2D, žemėlapių išteklių failai)
- PDF
- JPG
- PNG
- HTML failai
- MP3 (garso failas)
- TXT failai (komandų scenarijai arba kamerų sekos)
- MHT failai (žiniatinklio archyvai)
- URL failai (nuorodos į tinklalapius)
- HTTPS URL failai (nuorodos į „Intelligent Insights“ valdiklius)
- WAV (garso failas)

Importuoti išteklių failai pridedami prie duomenų bazės. Jie nėra susieti su originaliais failais.



Pastaba!

Atlikę kiekvieną iš toliau nurodytų užduočių:

Spustelėkite , kad išsaugotumėte nustatymus.

Norėdami importuoti išteklių failą:

1. Spustelėkite  .
Parodomas dialogo langas **Import Resource**.
2. Pasirinkite vieną ar daugiau failų.
3. Spustelėkite **Open**.
Pasirinkti failai įtraukiami į sąrašą.
Jei failas jau importuotas, rodomas pranešimo langas.
Jei nuspręsite dar kartą importuoti jau importuotą failą, į sąrašą bus įtrauktas naujas įrašas.

Norėdami pašalinti išteklių failą:

1. Pasirinkite išteklių failą.
2. Spustelėkite  .
Pasirinktas išteklių failas pašalintas iš sąrašo.

Norėdami pervardyti išteklių failą:

1. Pasirinkite išteklių failą.
2. Spustelėkite  .
3. Įveskite naują pavadinimą.
Originalus failo pavadinimas ir sukūrimo data išlieka.

Norėdami pakeisti išteklių failo turinį:

1. Pasirinkite išteklių failą.

2. Spustelėkite  .
Parodomas dialogo langas **Replace Resource**.
3. Pasirinkite failą su atitinkamu turiniu ir spustelėkite **Open**.
Ištekliaus pavadinimas išlieka, pradinis failo pavadinimas pakeičiamas nauju failo pavadinimu.

Norėdami eksportuoti išteklių failą:

1. Pasirinkite išteklių failą.
2. Spustelėkite  .
Parodomas katalogo pasirinkimo dialogo langas.
3. Pasirinkite atitinkamą katalogą ir spustelėkite **OK**.
Originalus failas eksportuojamas.

Žr.

- *Dialogo langas „Select Resource“, puslapis 253*

17.4.1

Dialogo langas „Resource Manager“

Pagrindinis langas > **Maps and structure** >  > dialogo langas **Resource Manager**

Galite tvarkyti išteklių failus.

Galite tvarkyti toliau nurodytų formatų failus.

- DWF failai (žemėlapių išteklių failai)
Naudojant su „Operator Client“, šie failai konvertuojami į „bitmap“ formatą.
- PDF
- JPG
- PNG
- HTML failai (HTML dokumentai, pvz., veiksmų planai)
- MP3 (garso failas)
- TXT failai (tekstiniai failai)
- URL failai (apima nuorodas į tinklalapius arba „Intelligent Insights“ valdiklius)
- MHT failai (žiniatinklio archyvai)
- WAV (garso failas)
- EXE



Spustelėkite, kad būtų parodytas dialogo langas išteklių failui importuoti.



Spustelėkite, kad būtų parodytas dialogo langas **Add URL**.



Spustelėkite, kad būtų parodytas dialogo langas **Link to External Application**.



Spustelėkite, kad pašalintumėte pasirinktą išteklių failą.



Spustelėkite, kad pakeistumėte pasirinkto išteklių failo pavadinimą.



Spustelėkite, kad būtų parodytas dialogo langas, kuriame galite pakeisti pasirinktą išteklių failą kitu.



Spustelėkite, kad būtų parodytas dialogo langas pasirinktam išteklių failui eksportuoti.

17.4.2 Dialogo langas „Select Resource“



Pagrindinis langas > **Maps and structure** >

Galite pridėti žemėlapių failą DWF, PDF, JPG arba PNG formatu loginiame medyje.

Select a resource file:

Spustelėkite failo pavadinimą, kad pasirinktumėte žemėlapių failą. Pasirinkto failo turinys rodomas peržiūros srityje.

Manage...

Spustelėkite, kad būtų parodytas dialogo langas **Resource Manager**.

Žr.

- *Žemėlapių pridėjimas, puslapis 257*
- *Žemėlapių priskyrimas aplankei, puslapis 258*
- *Dokumento pridėjimas, puslapis 253*

17.5 Dokumento pridėjimas

Pagrindinis langas > **Maps and structure** > skirtukas **Logical tree**

Galite pridėti tekstinius failus, HTML failus (įskaitant MHT failus), URL failus (su interneto adresu) arba HTTPS URL failų (pavyzdžiui, kuriuose yra „Intelligent Insights“ valdiklis) kaip dokumentus. Taip pat galite pridėti nuorodą į kitą programą.

Kad galėtumėte pridėti dokumentą, turite importuoti dokumentų failus.

Išsamiau apie dokumentų failų importavimą žr. *Išteklių failų tvarkymas, puslapis 251*.

Norėdami pridėti žemėlapių dokumento failą / pridėti Intelligent Insights valdiklį:

1. Įsitikinkite, kad dokumento failas, kurį norite pridėti, jau buvo importuotas.
2. Pasirinkite aplanką, į kurią norite pridėti naują dokumentą.
3. Spustelėkite . Parodomas dialogo langas **Select Resource**.
4. Sąraše pasirinkite failą. Jei reikiamų failų sąrašas nėra, spustelėkite **Manage...**, kad būtų parodytas dialogo langas **Resource Manager** failams importuoti.
5. Spustelėkite **OK**. Naujas dokumentas pridėtas pasirinktame aplanke.

Žr.

- *Dialogo langas „Select Resource“, puslapis 253*
- *Išteklių failų tvarkymas, puslapis 251*

17.5.1 Dialogo langas „Add URL“



Pagrindinis langas > **Maps and structure** >

Galite pridėti HTTP interneto adresą (URL) arba HTTPS interneto adresą, pvz. „Intelligent Insights“ valdiklius į savo sistemą. Šį URL galite pridėti prie loginio medžio kaip dokumentą. Naudotojas gali rodyti interneto puslapį arba „Intelligent Insights“ valdiklį savo „Operator Client“ aplinkoje.

Name

Įveskite URL rodomą pavadinimą.

URL

Įveskite URL.

Tik saugiam ryšiui

User

Įveskite HTTPS URL naudotojo vardą.

Password:

Įveskite HTTPS URL slaptažodį.

Show password

Spustelėkite, kad būtų rodomas įvestas slaptažodis. Būkite atsargūs, kad niekas nepamatytų šio slaptažodžio.

Žr.

– *Dokumento pridėjimas, puslapis 253*

17.6**Dialogo langas „Link to External Application“**

Pagrindinis langas > **Maps and structure** > skirtukas **Logical tree** >  > dialogo langas

Resource Manager > dialogo langas  > **Link to External Application**

Galite pridėti nuorodą į išorinę programą. Nuoroda turi galioti darbo stotyje, kurioje ši nuoroda naudojama.

**Pastaba!**

Išorinė programa, kuri paleidžiama su programos krovimosi ekranu, neveiks taip, kaip tikėtasi.

Išorinė programa, kuri bendrai naudoja funkcijas su „Operator Client“, neveiks taip, kaip tikėtasi, ir retomis aplinkybėmis gali sukelti „Operator Client“ veikimo sutrikimą.

Name

Įveskite nuorodos, kuri rodoma loginiame medyje, pavadinimą.

Path

Įveskite arba naršykite išorinės programos kelią. Šis kelias turi galioti darbo stotyje, kurioje „Operator Client“ naudotojas naudoja šią nuorodą.

Arguments

Jei reikia, įveskite komandos, kuria paleidžiama išorinė programa, argumentus.

17.7**Komandų scenarijaus pridėjimas**

Pagrindinis langas > **Maps and structure** > skirtukas **Logical tree**

Kad galėtumėte pridėti komandų scenarijų, pirmiausia turite importuoti arba sukurti komandų scenarijaus failus.

Jei reikia, išsamiau žr. *Komandų scenarijų konfigūravimas, puslapis 86*.

Norėdami pridėti komandų scenarijaus failą:

1. Pasirinkite aplanką, kuriame norite pridėti naują komandų scenarijų.
2. Spustelėkite . Parodomas dialogo langas **Select Client Script**.
3. Sąraše pasirinkite failą.
4. Spustelėkite **OK**.
Naujas komandų scenarijus pridėtas pasirinktame aplanke.

Žr.



– *Dialogo langas „Select Resource“, puslapis 253*

17.8**Kamerų sekos pridėjimas**

Pagrindinis langas > **Maps and structure** > skirtukas **Logical tree**

Pridėdate kamerų seką į šakninį katalogą arba į aplanką loginiame medyje.

Norėdami pridėti kamerų seką:

1. Loginiame medyje pasirinkite aplanką, kuriame norite pridėti naują kamerų seką.
2. Spustelėkite . Parodomas dialogo langas **Sequence Builder**.
3. Sąraše pasirinkite kamerų seką.
4. Spustelėkite **Add to Logical Tree**. Nauja  pridėta pasirinktame aplanke.



Žr.

– *Dialogo langas „Sequence Builder“, puslapis 255*

17.8.1**Dialogo langas „Sequence Builder“**

Pagrindinis langas > **Maps and structure** > 
Galite valdyti kamerų sekas.

Piktogramos

	Spustelėkite, kad būtų parodytas dialogo langas Add Sequence .
	Spustelėkite, jei norite pervardyti kamerų seką.
	Spustelėkite, kad pašalintumėte pasirinktą kamerų seką.

Add Step

Spustelėkite, kad būtų parodytas dialogo langas **Add Sequence Step**.

Remove Step

Spustelėkite, kad pašalintumėte pasirinktus veiksmus.

Step

Rodomas veiksmo numeris. Visų tam tikro veiksmo kamerų rodymo laikas yra toks pats.

Dwell

Galite pakeisti rodymo laiką (sekundėmis).

Camera Number

Spustelėkite langelį, kad pasirinktumėte kamerą pagal jos loginį numerį.

Camera

Spustelėkite langelį, kad pasirinktumėte kamerą pagal jos pavadinimą.

Camera Function

Spustelėkite langelį, kad pakeistumėte kameros funkciją šioje eilutėje.

Data

Įveskite pasirinktos kameros funkcijos trukmę. Norėdami tai sukonfigūruoti, turite pasirinkti įrašą stulpelyje **Camera** ir įrašą stulpelyje **Camera Function**.

Data Unit

Pasirinkite pasirinkto laiko vienetą, pavyzdžiui, sekundes. Norėdami tai sukonfigūruoti, turite pasirinkti įrašą stulpelyje **Camera** ir įrašą stulpelyje **Camera Function**.

Add to Logical Tree

Spustelėkite, kad pridėtumėte pasirinktą kamerų seką prie loginio medžio ir uždarytumėte dialogo langą.

Žr.

- Iš anksto sukonfigūruotų kamerų sekų valdymas, puslapis 256

17.9

Iš anksto sukonfigūruotų kamerų sekų valdymas

Pagrindinis langas > **Maps and structure** > skirtukas **Logical tree**

Galite atlikti toliau nurodytas kamerų sekų tvarkymo užduotis.

- Sukurti kamerų seką
- Pridėti veiksmą su nauju rodymo laiku prie esamos kamerų sekos
- Pašalinti veiksmą iš kamerų sekos
- Ištrinti kamerų seką

Pastaba!

Pakeitus ir suaktyvinus konfigūraciją, kamerų seka (iš anksto sukonfigūruota arba automatinė) paprastai tęsiama iš naujo paleidus „Operator Client“.

Tačiau toliau nurodytais atvejais seka netęsiama.

Monitorius, kuriame seka sukonfigūruota rodyti, buvo pašalintas.

Pakeistas monitoriaus, kuriame sukonfigūruota rodyti seka, režimas (vienos / keturių dalių).

Pakeistas monitoriaus, kuriame seka sukonfigūruota rodyti, loginis numeris.



Pastaba!

Atlikę kiekvieną iš toliau nurodytų užduočių:

Spustelėkite , kad išsaugotumėte nustatymus.



Norėdami sukurti kamerų seką:

1. Loginiame medyje pasirinkite aplanką, kuriame norite sukurti kamerų seką.

2. Spustelėkite .

Parodomas dialogo langas **Sequence Builder**.

3. Dialogo lange **Sequence Builder** spustelėkite .

Parodomas dialogo langas **Add Sequence**.

4. Įveskite reikiamas reikšmes.
5. Spustelėkite **OK**.

Pridėta nauja kamerų seka .

Norėdami gauti išsamesnės informacijos apie įvairius laukus, žr. informaciją apie atitinkamą programos langą internetiniame žinyne.

Norėdami prie kamerų sekos pridėti veiksmą su nauju rodymo laiku:

1. Pasirinkite norimą kamerų seką.
2. Spustelėkite **Add Step**.
Parodomas dialogo langas **Add Sequence Step**.
3. Sukonfigūruokite reikiamus nustatymus.
4. Spustelėkite **OK**.
Prie kamerų sekos pridėtas naujas veiksmas.

Norėdami pašalinti veiksmą iš kamerų sekos:

- ▶ Dešiniuoju pelės klavišu spustelėkite norimą kamerų seką, tada spustelėkite **Remove Step**.
Veiksmas su didžiausiu skaičiumi pašalintas.



Norėdami ištrinti kamerų seką:

1. Pasirinkite norimą kamerų seką.
2. Spustelėkite . Pasirinkta kamerų seka pašalinta.

Žr.

– *Dialogo langas „Sequence Builder“, puslapis 255*

17.9.1**Dialogo langas „Add Sequence“**

Pagrindinis langas > **Maps and structure** >  > dialogo langas **Sequence Builder** > 
Galite sukonfigūruoti kamerų sekos ypatybes.

Sequence name:

Įveskite tinkamą naujos kamerų sekos pavadinimą.

Loginis numeris:

Jei norite naudoti su klaviatūra „Bosch IntuiKey“, įveskite loginį sekos numerį.

Dwell time:

Įveskite reikiamą rodymo laiką.

Cameras per step:

Įveskite kamerų skaičių kiekviename veiksmo.

Steps:

Įveskite reikiamą veiksmų skaičių.

17.9.2**Dialogo langas „Add Sequence Step“**

Pagrindinis langas > **Maps and structure** >  > mygtukas **Add Step**
Galite pridėti veiksmą su nauju rodymo laiku prie esamos kamerų sekos.



Dwell time:

Įveskite reikiamą rodymo laiką.

17.10**Aplanko pridėjimas**

Pagrindinis langas > **Maps and structure** > skirtukas **Logical tree**

Norėdami pridėti aplanką:

1. Pasirinkite aplanką, kuriame norite pridėti naują aplanką.
2. Spustelėkite . Pasirinktame aplanke pridėtas naujas aplankas.
3. Spustelėkite  norėdami pervardyti aplanką.
4. Įveskite naują pavadinimą ir paspauskite ENTER.

Žr.

– *Puslapis „Maps and Structure“, puslapis 247*

17.11**Žemėlapio pridėjimas**

Pagrindinis langas > **Maps and structure** > skirtukas **Logical tree**

Kad galėtumėte pridėti žemėlapi, turite importuoti žemėlapio išteklių failus.

Išsamiau apie žemėlapio išteklių failo importavimą žr. *Išteklių failų tvarkymas, puslapis 251.*

Norėdami pridėti žemėlapi:

1. Įsitikinkite, kad žemėlapio išteklių failas, kurį norite pridėti, jau buvo importuotas.

2. Pasirinkite aplanką, kuriame norite pridėti naują žemėlapij.
3. Spustelėkite . Parodomas dialogo langas **Select Resource**.
4. Sąraše pasirinkite failą.
Jei reikiamų failų sąrašė nėra, spustelėkite **Manage...**, kad būtų parodytas dialogo langas **Resource Manager** failams importuoti.
5. Spustelėkite **OK**.

Naujas žemėlapis  pridėtas pasirinktame aplanke.

Parodomas žemėlapis.

Visi šiame aplanke esantys įrenginiai rodomi viršutiniame kairiajame žemėlapio kampe.

Žr.

– *Dialogo langas „Select Resource“, puslapis 253*



17.12

Nuorodos į kitą žemėlapij pridėjimas

Pagrindinis langas > **Maps and structure** > skirtukas **Logical tree**

Pridėję bent du žemėlapius, viename žemėlapyje galite pridėti nuorodą į kitą, kad naudotojas galėtų spustelėdamas pereiti iš vieno žemėlapio į susietą žemėlapij.

Norėdami pridėti nuorodą:

1. Spustelėkite žemėlapio aplanką  loginiame medyje.
2. Dešiniuojų pelės klavišu spustelėkite žemėlapij, tada spustelėkite **Create Link**.
Parodomas dialogo langas **Select map for link**.
3. Dialogo lange spustelėkite žemėlapij .
4. Spustelėkite **Select**.
5. Nuvilkite elementą į reikiamą vietą žemėlapyje.

17.12.1

Dialogo langas „Select Map for Link“

Pagrindinis langas > **Maps and structure** > pasirinkite žemėlapio aplanką  loginiame medyje > žemėlapyje spustelėkite dešiniuojų pelės klavišu, tada spustelėkite **Create Link**. Galite pasirinkti žemėlapij kurti nuorodai į kitą žemėlapij.



Spustelėkite kitą žemėlapij, kad jį pasirinktumėte.

Select

Spustelėkite, kad įterptumėte nuorodą į pasirinktą žemėlapij.

17.13

Žemėlapio priskyrimas aplankei

Pagrindinis langas > **Maps and structure** > skirtukas **Logical tree**

Kad galėtumėte priskirti žemėlapius, pirmiausia turite importuoti žemėlapio išteklių failus. Jei reikia, išsamiau žr. *Išteklių failų tvarkymas, puslapis 251*.

Norėdami priskirti žemėlapio išteklių failą:

1. Dešiniuojų pelės klavišu spustelėkite aplanką, tada spustelėkite **Assign Map**.
Parodomas dialogo langas **Select Resource**.
2. Sąrašė pasirinkite žemėlapio išteklių failą.

- Spustelėkite **OK**. Pasirinktas aplankas rodomas kaip .
Žemėlapis rodomas žemėlapyje lange.
Visi šio aplanko elementai rodomi viršutiniame kairiajame žemėlapyje kampe.

Žr.

- Puslapis „Maps and Structure“, puslapis 247
- Dialogo langas „Select Resource“, puslapis 253

17.14**Įrenginių valdymas objekto žemėlapyje**

Pagrindinis langas > **Maps and structure** > skirtukas **Logical tree**

Kad galėtumėte valdyti įrenginius objekto žemėlapyje, turite pridėti žemėlapij arba priskirti žemėlapij aplankui ir pridėti įrenginius prie šio aplanko.

**Pastaba!**

Atlikę kiekvieną iš toliau nurodytų užduočių:

Spustelėkite , kad išsaugotumėte nustatymus.

Norėdami įdėti elementus į objekto žemėlapij:

- Pasirinkite žemėlapyje aplanką.
- Nuvilkite įrenginius iš įrenginių medžio į žemėlapyje aplanką.
Žemėlapyje aplanko įrenginiai yra kairiajame viršutiniame objekto žemėlapyje kampe.
- Nuvilkite elementus į atitinkamas objekto žemėlapyje vietas.

Norėdami pašalinti elementą loginiame medyje tik iš objekto žemėlapyje:

- Dešiniu juoju pelės klavišu spustelėkite elementą žemėlapyje, tada spustelėkite **Invisible**.
Elementas pašalintas iš objekto žemėlapyje.
Elementas lieka loginiame medyje.
- Kad jis vėl būtų matomas, dešiniu juoju pelės klavišu spustelėkite įrenginį loginiame medyje, tada spustelėkite **Visible In Map**.

Norėdami pašalinti elementą iš objekto žemėlapyje ir viso loginio medžio:

- ▶ Dešiniu juoju pelės klavišu spustelėkite elementą loginiame medyje, tada spustelėkite **Remove**.
Elementas pašalintas iš objekto žemėlapyje ir loginio medžio.

Norėdami pakeisti kameros orientacijos piktogramą:

- ▶ Dešiniu juoju pelės klavišu spustelėkite elementą, užveskite žymeklį ant **Change Image**, tada spustelėkite atitinkamą piktogramą.
Piktograma atitinkamai pasikeičia.

Norėdami pakeisti elemento spalvą:

- ▶ Dešiniu juoju pelės klavišu spustelėkite elementą, tada spustelėkite **Change Color**.
Pasirinkite reikiamą spalvą.
Piktograma atitinkamai pasikeičia.

Norėdami apeiti / atšaukti įrenginio apėjimą objekto žemėlapyje:

- Dešiniu juoju pelės klavišu spustelėkite tam tikrą įrenginį objekto žemėlapyje.
- Spustelėkite **Bypass / Unbypass**.

**Pastaba!**

Paieškos teksto lauke galima filtruoti apeitus įrenginius.

Žr.

- *Įrenginių apėjimo konfigūravimas, puslapis 265*
- *Puslapis „Maps and Structure“, puslapis 247*

17.15**Globaliojo žemėlapio ir žemėlapio peržiūros sričių konfigūravimas**

Pagrindinis langas > **Maps and structure** > skirtukas **Global map**

Norėdami naudotis internetiniais žemėlapiais arba Map-based tracking assistant programoje „Operator Client“, turite pridėti ir sukongūruoti kameras globaliajame žemėlapyje.

Žemėlapių peržiūros sritis galite konfigūruoti iš globaliojo žemėlapių. Žemėlapių peržiūros sritis yra globaliojo žemėlapių sritis su konkrečiu centru ir mastelio keitimo lygiu. Žemėlapių peržiūros sritis gali būti rodoma „Operator Client“ vaizdo srityje.

Jei norite sukurti žemėlapių peržiūros sritį arba naudoti Map-based tracking assistant programoje „Operator Client“, pirmiausia atlikite toliau nurodytus veiksmus.

1. Pasirinkite globaliojo žemėlapių fono žemėlapių tipą.
2. Nuvilkite kameras į globalų žemėlapių.
3. Sukongūruokite kamerų kryptį ir vaizdo kūgį globaliajame žemėlapyje.

Jei norite sukurti žemėlapių peržiūros sritis arba naudoti „Map-based tracking assistant programoje Operator Client“ **keliuose aukštuose**, pirmiausia atlikite toliau nurodytus veiksmus.

1. Pasirinkite globaliojo žemėlapių fono žemėlapių tipą.
2. Pridėkite žemėlapių prie globaliojo žemėlapių.

Pastaba: pirmasis žemėlapis, kurį pridėsite, bus pirmas aukštas. Jei pasirinksite prie interneto neprijungto fono žemėlapių tipą **None**, pirmas pridėtas žemėlapis bus fono žemėlapis.
3. Pridėkite aukštus pirmame aukšte arba prie fono žemėlapių.
4. Pasirinkite reikiamą aukštą.
5. Nuvilkite kameras į aukštų žemėlapių.
6. Sukongūruokite kamerų kryptį ir vaizdo kūgį.

17.15.1**Globaliojo žemėlapių konfigūravimas**

Galite nustatyti globaliojo žemėlapių fono žemėlapių tipus ir ieškoti kamerų, vietų ir adresų.

Norėdami pakeisti globaliojo žemėlapių fono žemėlapių tipą:

1. Eikite į pagrindinį langą ir pasirinkite meniu **Settings** > komandą **Options...**
2. Pasirinkite tinkamą parinktį.

Pastaba: jei turite prieigą prie interneto, galite pasirinkti internetinio fono žemėlapių tipą („Here“ žemėlapių). Jei neturite prieigos prie interneto, pasirinkite prie interneto neprijungto fono žemėlapių tipą **None**.

Norėdami naudotis internetiniais žemėlapių, turite įsigyti licenciją.

3. Jei pasirinkote internetinio fono žemėlapių tipą, įveskite savo kliento API raktą.
4. Spustelėkite **Test**, kad patikrintumėte API ryšį.
5. Spustelėkite **OK**.

**Pastaba!**

Jei pakeisite foninio žemėlapio tipą iš prijungties režimo („Here“ žemėlapiai) į atjungties režimą (**None**) arba atvirksčiai, prarasite visas išdėstytas kamerų aktyvias sritis ir žemėlapio peržiūros sritis.

Galite nustatyti tik vieną globaliojo žemėlapio foną. Šis fonas taikomas visoms žemėlapio peržiūros sritims.

Norėdami ieškoti kamerų ar vietų globaliajame žemėlapyje:

1. paieškos lauke įveskite kameros pavadinimą, vietą arba adresą.
Kai tik pradėsite vesti tekstą, parodomas išskleidžiamasis meniu su atitinkamų parinkčių sąrašu.
2. Sąraše pasirinkite atitinkamą parinktį.

Kamera, vieta arba adresas parodomas ir pažymimas vėliavėle  kelias sekundes.



Žr.

– *Dialogo langas „Options“ (menu „Settings“), puslapis 116*

17.15.2**Kamerų konfigūravimas globaliajame žemėlapyje****Norėdami konfigūruoti kamerą globaliame žemėlapyje:**

Pastaba: jei žemėlapiuose sukongūravote kelis aukštus, įsitikinkite, kad pasirinkote tinkamą aukštą, kuriame norite konfigūruoti kameras.

1. Pasirinkite skirtuką **Global map**.
2. Norėdami pereiti į vietą, kurioje norite įdėti kamerą, paieškos lauke įveskite adresą arba vietą.

Taip pat galite priartinti ir nutolinti naudodami mygtukus  ir  arba pelės ratuką.

3. Nuvilkite kamerą iš įrenginių medžio į atitinkamą globaliojo žemėlapi sritį.
4. Spustelėkite kamerą, kad ją pasirinktumėte.
5. Sukongūruokite kameros kryptį ir vaizdo kūgį.

Pastaba: kai pasirenkate kupolinę kamerą, matote pasiekiamą vaizdo kūgį ir tikrąjį vaizdo kūgį. Įspėjamasis simbolis nurodo, kad tikrąjį kupolinės kameros vaizdo kūgį reikia kalibruoti horizontaliai ir vertikalčiai. Norėdami sukalibruoti kupolinę kamerą, atidarykite tiesioginio vaizdo peržiūrą.

6. Spustelėkite , norėdami pamatyti tiesioginę pasirinktos kameros vaizdo peržiūrą. Vaizdo peržiūra gali padėti sukongūruoti kryptį ir vaizdo kūgį.

7. Spustelėkite  norėdami paslėpti pasirinktos kameros vaizdo peržiūrą.

Pastaba: jei pridėsite kamerą į globalų žemėlapi ir šios kameros dar nepridėjote prie loginio medžio, ji bus automatiškai pridėta loginio medžio pabaigoje.

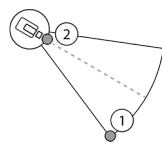
Norėdami sukongūruoti kameros kryptį ir vaizdo kūgį:

1. Vilkite, kad sukongūruotumėte vaizdo kūgį.
2. Vilkite, kad pasuktumėte ir sukongūruotumėte kryptį.

Norėdami konfigūruoti PTZ kameros horizontalią kryptį ir vaizdo kūgį (CPP4 arba naujesnė platforma):

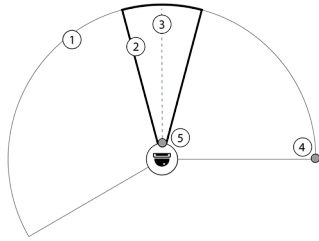



1. Pasiekiamas vaizdo kūgis nurodo teoriškai pasiekiamą vaizdo sritį.
2. Tikrasis vaizdo kūgis nurodo tikrąją PTZ kameros PTZ padėtį.
3. Slinkimo kampas 0.
4. Vilkite, kad sukonfigūrotumėte vaizdo kūgį.
5. Vilkite, kad pasuktumėte ir sukonfigūrotumėte kryptį.



Pastaba!

Siekdami užtikrinti optimalų Map-based tracking assistant naudojimą, taip pat turite pakoreguoti vertikalią PTZ kameros padėtį. Rekomenduojame koreguoti vertikalią padėtį tiesioginėje vaizdo peržiūroje pagal gerai žinomą vietą vietovėje, pavyzdžiui, išskirtinį objektą. Map-based tracking assistant vėliau visada naudos šią sukonfigūruotą vertikalią padėtį.

Norėdami rodyti arba slėpti kameros peržiūras:

1. Spustelėkite  norėdami pamatyti tiesioginę pasirinktos kameros vaizdo peržiūrą.
Arba
Dešiniu juoju pelės klavišu spustelėkite kamerą ir pasirinkite **Show previews**.
Vaizdo peržiūra gali padėti sukonfigūruoti kryptį ir vaizdo kūgį.
2. Spustelėkite  norėdami paslėpti pasirinktos kameros vaizdo peržiūrą.
Arba
Dešiniu juoju pelės klavišu spustelėkite kamerą ir pasirinkite **Hide previews**.

Norėdami pašalinti kamerą iš globaliojo žemėlapio:

- ▶ Dešiniu juoju pelės klavišu spustelėkite kamerą ir pasirinkite **Remove**.

Kad kamera būtų matoma visuose aukštuose:

- ▶ Dešiniu juoju pelės klavišu spustelėkite kameros aktyviąją sritį ir pasirinkite **Visible on all floors**.
Dabar kamera visada matoma, kai pasirenkate kitą aukštą.

Kamerų aktyviųjų sričių grupavimas

Jei globaliajame žemėlapyje jau sukonfigūravote kelias kameras ir atitolinate vaizdą, kamerų aktyviosios sritys sugrupuojamos į aktyviųjų sričių grupes. Rodomas atskirų aktyviųjų sričių skaičius aktyviųjų sričių grupėje. Pasirinkta kamera nerodoma kaip grupės dalis.



17.15.3

Žemėlapių pridėjimas globaliajame žemėlapyje

Galite pridėti savo pastato žemėlapių failus globaliojo žemėlapio viršuje. BVMS operatoriams tai suteikia išsamesnį tam tikrų kamerų vietų vaizdą.

Norėdami pridėti žemėlapių prie globaliojo žemėlapio:

1. Pasirinkite skirtuką **Global map**.
2. Norėdami pereiti į vietą, kurioje norite įdėti žemėlapių, paieškos lauke įveskite adresą arba vietą.

Taip pat galite priartinti ir nutolinti naudodami mygtukus  ir  arba pelės ratuką.

3. Spustelėkite .
Atidaromas langas **Select Resource**.
4. Pasirinkite žemėlapij ir spustelėkite **OK**.
5. Spustelėkite ir vilkite ◊ norėdami pasukti žemėlapij.
6. Spustelėkite ir vilkite + norėdami perkelti žemėlapij.
7. Norėdami koreguoti žemėlapio dydį, naudokite vilkimo taškus.
8. Spustelėkite × norėdami pašalinti žemėlapij.

Pastaba: jei norite pridėti kelis aukštus, pirmasis pridėtas žemėlapis bus pirmas aukštas.

Pirmas aukštas žymimas skaičiumi 0 lauke .

Norėdami pirmame aukšte pridėti daugiau aukštų:

1. Spustelėkite skaičių 0 lauke .

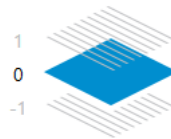

Atidaromas laukas .

2. Pasirinkite aukštą, prie kurio norite pridėti žemėlapij.
3. **Pastaba:** norėdami pridėti žemėlapij, galite pasirinkti tik kitą aukštesnį arba žemesnį aukštą.

4. Spustelėkite .
Atidaromas langas **Select Resource**.
5. Pasirinkite žemėlapij ir spustelėkite **OK**.
6. Modifikuokite pridėtą aukšto žemėlapij, kad jis atitiktų pirmojo aukšto žemėlapio padėtį.

Kad aukštas būtų matomas visuose aukštuose:

1. Dešiniuoju pelės klavišu spustelėkite bet kurią atitinkamo aukšto žemėlapio koregavimo piktogramą: ◊, + arba ×.
2. Pasirinkite **Visible on all floors** .
Šis aukštas dabar visada matomas, kai pasirenkate kitą aukštą.

Pastaba: jei neturite prieigos prie interneto ir pasirinkote prie interneto neprijungto fono žemėlapio tipą **None**, galite pridėti žemėlapij kaip fono žemėlapij. Rekomenduojame, kad šis fono žemėlapis būtų matomas visuose aukštuose. Tada fono žemėlapis visada bus matomas, jei pasirinksite kitą aukštą.

17.16



Žemėlapio peržiūros srities pridėjimas

Pagrindinis langas > **Maps and structure** > skirtukas **Logical tree**

Norėdami pridėti žemėlapio peržiūros sritį:

1. Spustelėkite , kad pridėtumėte žemėlapio peržiūros sritį.
2. Įveskite žemėlapio peržiūros srities pavadinimą.

- Norėdami pereiti į vietą, kurioje norite sukurti žemėlapių peržiūros sritį, globaliojo žemėlapių paieškos lauke įveskite adresą arba vietą.

Jei nežinote adreso arba vietos, galite priartinti ir nutolinti naudodami mygtukus  ir  arba pelės ratuką.

- Spustelėkite , kad išsaugotumėte konfigūraciją.



Pastaba!

Jei žemėlapių peržiūros srityje yra skirtingų aukštų, aukštas, kuris buvo pasirinktas išsaugant konfigūraciją, yra tas, kuris rodomas programoje „Operator Client“, kai operatorius atidaro žemėlapių peržiūros sritį. Vėliau operatorius gali pakeisti žemėlapių peržiūros srities aukštą vaizdo srityje.

17.17

„Map-based tracking assistant“ įjungimas

Map-based tracking assistant padeda sekti judančius objektus keliose kamerose. Atitinkamos kameros turi būti sukonfigūruotos globaliajame žemėlapyje. Jei dominantis judantis objektas pasirodo tiesioginėje, atkuriamoje arba pavojaus signalo vaizdo srityje, naudotojas gali paleisti „Map-based tracking assistant“, kuris automatiškai rodo visas netoliese esančias kameras.

Norėdami įjungti „Map-based tracking assistant“:

- Eikite į pagrindinį langą ir pasirinkite meniu **Settings** > komandą **Options...**
- Pažymėkite žymimąjį langelį **Enable system feature**.
- Spustelėkite **OK**.

17.18

Gedimo relės pridėjimas

Pagrindinis langas > **Maps and structure** > skirtukas **Logical tree** >  > dialogo langas **Malfunction Relay**

Paskirtis

Gedimo relės paskirtis – įsijungti įvykus rimtai sistemos klaidai ir suaktyvinti išorinį įspėjimą (stroboskopą, sireną ir pan.).

Naudotojas turi iš naujo nustatyti relę rankiniu būdu.

Gedimo relė gali būti viena iš toliau nurodyto sąrašo.

- BVIP kodavimo arba dekodavimo įrenginio relė
- ADAM relė
- Apsaugos nuo įsilaužimo centralės išvestis

Pavyzdys

Jei atsitinka kažkas, kas smarkiai paveikia sistemos veikimą (pvz., standžiojo disko gedimas), arba įvyksta incidentas, kuris kelia pavojų objekto saugumui (pvz., nepavyksta atskaitos vaizdo patikra), suaktyvinama gedimo relė. Pavyzdžiui, dėl to gali būti suaktyvintas garsinis pavojaus signalas arba automatiškai uždarytos durys.

Funkcinis aprašas

Galite sukonfigūruoti vieną relę, kad ji veiktų kaip gedimo relė. Gedimo relė suaktyvinama automatiškai, kai suaktyvinamas įvykis iš naudotojo nustatytų įvykių rinkinio. Relės suaktyvinimas reiškia, kad į relę bus išsiųsta komanda ją uždaryti. Vėlesnis įvykis „Relay Closed“ yra atsietas nuo komandos ir bus sugeneruotas bei gautas tik tada, jei relės būseną bus fiziškai pakeista! Pavyzdžiui, relė, kuri buvo uždaryta anksčiau, šio įvykio nesiųs.

Gedimo relė ne tik automatiškai suaktyvinama dėl naudotojo nustatytų įvykių rinkinio, bet ir traktuojama kaip bet kuri kita relė. Todėl naudotojas gali deaktyvinti gedimo relę programoje „Operator Client“. Gedimo relę taip pat galima deaktyvinti naudojant žiniatinklio klientą. Kadangi įprasti prieigos leidimai taikomi ir gedimo relei, visi klientai turi atsizvelgti į prisijungusio naudotojo leidimus.

Norėdami pridėti:

1. Sąrašė **Malfunction Relay** pasirinkite norimą relę.
2. Spustelėkite **Events...**
Parodomas dialogo langas **Events selection for Malfunction Relay**.
3. Spustelėkite, kad pasirinktumėte norimus įvykius, kurie gali suaktyvinti gedimo relę.
4. Spustelėkite **OK**.
Gedimo relė pridėta prie sistemos.

17.18.1 Dialogo langas „Malfunction Relay“



Pagrindinis langas > **Maps and structure** > skirtukas **Logical tree** >  > dialogo langas **Malfunction Relay**

Prie sistemos galite pridėti gedimo relę. Nustatote relę, kuri turi būti naudojama kaip gedimo relė, ir konfigūruojate įvykius, kurie gali suaktyvinti gedimo relę.

Relė jau turi būti sukonfigūruota loginiame medyje.

Malfunction Relay

Sąrašė pasirinkite norimą relę.

Events...

Spustelėkite, kad būtų parodytas dialogo langas **Events selection for Malfunction Relay**.

17.19 Įrenginių apėjimo konfigūravimas

Pagrindinis langas > **Maps and structure** > skirtukas **Logical tree**

Galima apeiti tam tikrus kodavimo įrenginius, kameras, įvestis ir reles, pavyzdžiui, atliekant statybos darbus. Jei kodavimo įrenginys, kamera, įvestis arba relė apeinama, įrašymas sustabdomas, „BVMS Operator Client“ nerodo jokių įvykių ar pavojaus signalų, o pavojaus signalai nėra įrašomi į žurnalą.

Apeitos kameros vis tiek rodo tiesioginį vaizdą „Operator Client“ aplinkoje ir operatorius vis tiek turi prieigą prie senų įrašų.



Pastaba!

Jei apeinamas kodavimo įrenginys, negeneruojami jokie visų to kodavimo įrenginio kamerų, relių ir įvesčių pavojaus signalai ir įvykiai. Jei tam tikra kamera, relė ar įvestis apeinami atskirai ir tam tikras įrenginys bus atjungtas nuo kodavimo įrenginio, šie pavojaus signalai vis tiek generuojami.

Norėdami apeiti įrenginį arba atsaukti įrenginio apėjimą loginiame medyje arba įrenginių medyje:

1. Loginiame medyje arba įrenginių medyje dešiniuoju pelės klavišu spustelėkite tam tikrą įrenginį.
2. Spustelėkite **Bypass / Unbypass**.

Norėdami apeiti įrenginį arba atsaukti įrenginio apėjimą žemėlapyje:

Žr. *Įrenginių valdymas objekto žemėlapyje, puslapis 259*



Pastaba!

Paieškos teksto lauke galima filtruoti apeitus įrenginius.

Žr.

- *Įrenginių valdymas objekto žemėlapyje, puslapis 259*

18 Puslapis „Schedules“

Pagrindinis langas >

Galite konfigūruoti įrašymo tvarkaraščius ir užduočių tvarkaraščius.



Spustelėkite, jei norite pervardyti pasirinktą įrašymo arba užduočių tvarkaraštį.

Recording Schedules

Rodomas įrašymo tvarkaraščių medis. Pasirinkite įrašą, kurį norite konfigūruoti.

Task Schedules

Rodomas užduočių tvarkaraščių medis. Pasirinkite įrašą, kurį norite konfigūruoti.

Add

Spustelėkite, kad pridėtumėte naują užduočių tvarkaraštį.

Delete

Spustelėkite, kad ištrintumėte pasirinktą užduočių tvarkaraštį.

Žr.

– *Tvarkaraščių konfigūravimas, puslapis 269*

18.1 Puslapis „Recording Schedules“

Pagrindinis langas > > pasirinkite elementą įrašymo tvarkaraščių medyje

Galite konfigūruoti įrašymo tvarkaraščius.

Weekdays

Spustelėkite, kad būtų parodyta savaitės dienų tvarkaraščių lentelė. Rodomi visų sukonfigūrotų įrašymo tvarkaraščių laikotarpiai.

Vilkite žymeklį, kad pasirinktumėte pasirinkto tvarkaraščio laikotarpius. Visi pasirinkti langeliai žymimi pasirinkto tvarkaraščio spalva.

24-ios paros valandos rodomos horizontaliai. Kiekviena valanda yra padalyta į 4 langelius.

Vienas langelis nurodo 15 minučių.

Holidays

Spustelėkite, kad būtų parodyta švenčių dienų tvarkaraščių lentelė.

Exception Days

Spustelėkite, kad būtų parodyta išimčių dienų tvarkaraščių lentelė.

Add

Spustelėkite, kad būtų parodytas dialogo langas, kuriame galite pridėti reikiamas švenčių arba išimčių dienas.

Delete

Spustelėkite, kad būtų parodytas dialogo langas, kuriame galite pašalinti švenčių arba išimčių dienas.

Žr.

– *Įrašymo tvarkaraščio konfigūravimas, puslapis 269*

– *Švenčių ir išimčių dienų pridėjimas, puslapis 271*

– *Švenčių ir išimčių dienų pašalinimas, puslapis 272*

– *Tvarkaraščio pervardijimas, puslapis 272*

18.2 Puslapis „Task Schedules“

Pagrindinis langas > > pasirinkite elementą medyje „Task Schedules“

Galite konfigūruoti prieinamus užduočių tvarkaraščius. Galite konfigūruoti standartinį arba pasikartojantį šabloną.

Standard

Spustelėkite, kad būtų parodyta tvarkaraščių lentelė standartiniams užduočių tvarkaraščiams konfigūruoti. Jei sukonfigūruosite standartinį šabloną, pasirinktam tvarkaraščiui negalios joks pasikartojantis šablonas.

Recurring

Spustelėkite, kad būtų parodyta tvarkaraščių lentelė pasikartojančiam pasirinkto užduočių tvarkaraščio šablonui konfigūruoti. Pavyzdžiui, konfigūruojate tvarkaraštį, apimantį kas antrą kiekvieno mėnesio antradienį arba kiekvienų metų liepos 4 d. Jei sukonfigūruojate pasikartojantį šabloną, pasirinktam užduočių tvarkaraščiui negalioja joks standartinis šablonas.

Weekdays

Spustelėkite, kad būtų parodyta savaitės dienų tvarkaraščių lentelė.

Vilkite žymeklį, kad pasirinktumėte pasirinkto tvarkaraščio laikotarpius. Pasirinkti langeliai rodomi pasirinkto tvarkaraščio spalva.

24-ios paros valandos rodomos horizontaliai. Kiekviena valanda yra padalyta į 4 langelius. Vienas langelis nurodo 15 minučių.

Holidays

Spustelėkite, kad būtų parodyta švenčių dienų tvarkaraščių lentelė.

Exception Days

Spustelėkite, kad būtų parodyta išimčių dienų tvarkaraščių lentelė.

Clear All

Spustelėkite, kad išvalytumėte visų galimų dienų (savaitės dienų, švenčių dienų, išimčių dienų) laikotarpius.

Select All

Spustelėkite, kad pasirinktumėte visų galimų dienų (savaitės dienų, švenčių dienų, išimčių dienų) laikotarpius.

Add...

Spustelėkite, kad būtų parodytas dialogo langas, kuriame galite pridėti reikiamas švenčių arba išimčių dienas.

Delete...

Spustelėkite, kad būtų parodytas dialogo langas, kuriame galite ištrinti švenčių arba išimčių dienas.

Recurrence Pattern

Spustelėkite dažnį, kuriuo norite, kad užduočių tvarkaraštis pasikartotų (kasdien, kas savaitę, kas mėnesį, kasmet), tada pasirinkite atitinkamas parinktis.

Day Pattern

Vilkite žymeklį, kad pasirinktumėte pasikartojančio modelio laikotarpį (-ius).

Žr.

- *Užduočių tvarkaraščio pridėjimas, puslapis 270*
- *Standartinio užduočių tvarkaraščio konfigūravimas, puslapis 270*
- *Pasikartojančio užduočių tvarkaraščio konfigūravimas, puslapis 270*
- *Užduočių tvarkaraščio pašalinimas, puslapis 271*
- *Švenčių ir išimčių dienų pridėjimas, puslapis 271*
- *Švenčių ir išimčių dienų pašalinimas, puslapis 272*
- *Tvarkaraščio pervardijimas, puslapis 272*

19 Tvarkaraščių konfigūravimas

Pagrindinis langas > **Schedules**

Galimi dviejų tipų tvarkaraščiai.

- Įrašymo tvarkaraščiai
- Užduočių tvarkaraščiai

Įrašymo tvarkaraščių lentelėje galite sukonfigūruoti iki 10 skirtingų įrašymo tvarkaraščių.

Šiuose segmentuose kameros gali veikti skirtingai. Pavyzdžiui, jos gali turėti skirtingus kadru dažnio ir vaizdo raiškos nustatymus (turi būti sukonfigūruota puslapyje **Cameras and recording**). Kiekvienu laiko momentu galioja tik vienas įrašymo grafikas. Nėra tarpų ir persidengimų.

Konfigūruojate užduočių tvarkaraščius, kad galėtumėte planuoti įvairius įvykius, kurie gali įvykti jūsų sistemoje (turi būti sukonfigūruota puslapyje **Events**).

Žr. įrašymo tvarkaraščių ir užduočių tvarkaraščių apibrėžtis terminų žodyne.

Tvarkaraščiai naudojami kituose „Configuration Client“ puslapiuose.

- Puslapis **Cameras and recording**
Naudojami įrašymui konfigūruoti.
- Puslapis **Events**
Naudojami nustatyti, kada įvykiai suaktyvina registravimą, pavojaus signalus arba komandų scenarijus.
- Puslapis **User groups**
Naudojami nustatyti, kada naudotojų grupės nariai gali prisijungti.

- Spustelėkite , kad išsaugotumėte nustatymus.

- Spustelėkite , kad anuliuotumėte paskutinį nustatymą.

- Spustelėkite , kad aktyvuotumėte konfigūraciją.

Žr.

- *Puslapis „Recording Schedules“, puslapis 267*
- *Puslapis „Task Schedules“, puslapis 267*

19.1 Įrašymo tvarkaraščio konfigūravimas

Pagrindinis langas > **Schedules**

Prie bet kurių įrašymo tvarkaraščių galite pridėti išimčių ir švenčių dienas. Šie nustatymai pakeičia įprastus savaitės nustatymus.

Prioriteto mažėjimo seka: išimčių dienos, švenčių dienos, savaitės dienos.

Didžiausias įrašymo tvarkaraščių skaičius yra 10. Pirmieji trys įrašai sukonfigūruoti pagal

numatytuosius nustatymus. Galite pakeisti šiuos nustatymus. Įrašams su pilka piktograma laikotarpis nesukonfigūruotas. 

Įrašymo tvarkaraščiai apima tas pačias savaitės dienas.

Kiekvienas standartinis užduočių tvarkaraštis turi savo savaitės dienų modelius.

Norėdami sukonfigūruoti įrašymo tvarkaraštį:

1. Medyje **Recording Schedules** pasirinkite tvarkaraštį.
2. Spustelėkite skirtuką **Weekdays**.
3. Lauke **Schedule Table** vilkite žymeklį, kad pasirinktumėte pasirinkto tvarkaraščio laikotarpius. Pasirinkti langeliai rodomi pasirinkto tvarkaraščio spalva.

Pastabos

- Galite pažymėti laikotarpį įrašymo tvarkaraščio savaitės dieną kito įrašymo tvarkaraščio spalva.

Žr.



- Puslapis „Recording Schedules“, puslapis 267

19.2**Užduočių tvarkaraščio pridėjimas**

Pagrindinis langas > **Schedules**

Norėdami pridėti užduočių tvarkaraštį:

1. Spustelėkite **Add**.
Pridėtas naujas įrašas.
2. Įveskite reikiamą pavadinimą.
3. Spustelėkite **Standard**, jei tai standartinis užduočių tvarkaraštis, arba **Recurring**, jei tai pasikartojantis užduočių tvarkaraštis.
Jei pakeisite nustatymą, bus parodytas pranešimo langas. Spustelėkite **OK**, jei norite pakeisti tvarkaraščio tipą.

Standartinis užduočių tvarkaraštis rodomas kaip , o pasikartojantis užduočių tvarkaraštis – kaip .

4. Sukonfigūruokite reikiamus pasirinkto tvarkaraščio nustatymus.

Žr.

- Puslapis „Task Schedules“, puslapis 267

19.3**Standartinio užduočių tvarkaraščio konfigūravimas**

Pagrindinis langas > **Schedules**

Kiekvienas standartinis užduočių tvarkaraštis turi savo savaitės dienų modelius.

Norėdami konfigūruoti standartinį užduočių tvarkaraštį:

1. Medyje **Task Schedules** pasirinkite standartinį užduočių tvarkaraštį.
2. Spustelėkite skirtuką **Weekdays**.
3. Lauke **Schedule Table** vilkite žymeklį, kad pasirinktumėte pasirinkto tvarkaraščio laikotarpius.

Žr.

- Puslapis „Task Schedules“, puslapis 267

19.4**Pasikartojančio užduočių tvarkaraščio konfigūravimas**

Pagrindinis langas > **Schedules**

Kiekvienas pasikartojantis užduočių tvarkaraštis turi savo dienų modelį.

Norėdami konfigūruoti pasikartojantį užduočių tvarkaraštį:

1. Medyje **Task Schedules** pasirinkite pasikartojantį užduočių tvarkaraštį .
2. Lauke **Recurrence Pattern** spustelėkite dažnį, kuriuo norite, kad užduočių tvarkaraštis kartotųsi (**Daily**, **Weekly**, **Monthly**, **Yearly**), tada sukonfigūruokite reikiamus nustatymus.
3. Sąrašė **Start date:** pasirinkite reikiamą pradžios datą.
4. Lauke **Day Pattern** vilkite žymeklį, kad pasirinktumėte reikiamą laikotarpį.

Žr.

- Puslapis „Task Schedules“, puslapis 267

19.5 Užduočių tvarkaraščio pašalinimas

Pagrindinis langas > > pasirinkite elementą medyje **Task Schedules**

Norėdami pašalinti užduočių tvarkaraštį:

1. Medyje **Task Schedules** pasirinkite elementą.
2. Spustelėkite **Delete**.

Užduočių tvarkaraštis ištrintas. Visi šiam tvarkaraščiui priskirti elementai nėra suplanuoti.

Žr.

– Puslapis „Task Schedules“, puslapis 267

19.6 Švenčių ir išimčių dienų pridėjimas

Pagrindinis langas > **Schedules**



Pastaba!

Galite konfigūruoti tuščias išimčių dienas ir šventes. Išimčių dienos ir šventės pakeičia atitinkamos savaitės dienos tvarkaraštį.

Pavyzdys:

Sena konfigūracija:

Savaitės dienų grafikas sukonfigūruotas veikti nuo 9:00 iki 10:00

Išimčių dienų grafikas sukonfigūruotas veikti nuo 10:00 iki 11:00

Rezultatas: veikla nuo 10:00 iki 11:00

Tas pats elgesys galioja ir švenčių dienomis.

Galite pridėti švenčių ir išimčių dienas įrašymo tvarkaraštyje arba užduočių tvarkaraštyje.

Įrašymo tvarkaraščiai apima tas pačias švenčių ir išimčių dienas.

Kiekvienas standartinis užduočių tvarkaraštis turi savo švenčių arba išimčių dienų šablonus.

Norėdami į tvarkaraštį įtraukti švenčių ir išimčių dienas:

1. Medyje **Recording Schedules** arba **Task Schedules** pasirinkite tvarkaraštį.
2. Spustelėkite skirtuką **Holidays**.
3. Spustelėkite **Add**.
Parodomas dialogo langas **Add Holiday(s)**.
4. Pasirinkite vieną ar kelias šventes ir spustelėkite **OK**.
Pasirinktos šventės įtraukiamos į tvarkaraščių lentelę.
5. Vilkite žymeklį, kad pasirinktumėte atitinkamą laikotarpį (tai neįmanoma įrašymo tvarkaraščiuose).
Pasirinkti langeliai išvalomi ir atvirkščiai.
6. Spustelėkite skirtuką **Exception Days**.
7. Spustelėkite **Add**.
Parodomas dialogo langas **Add Exception Day(s)**.
8. Pasirinkite vieną ar kelias ypatingas dienas ir spustelėkite **OK**.
Pasirinktos išimčių dienos įtrauktos į tvarkaraščių lentelę.
9. Vilkite žymeklį, kad pasirinktumėte atitinkamą laikotarpį (tai neįmanoma įrašymo tvarkaraščiuose).
Pasirinkti langeliai išvalomi ir atvirkščiai.
Pridėtų švenčių ir išimčių dienų rikiavimo tvarka yra chronologinė.

Pastabos

- Galite pažymėti laikotarpį įrašymo tvarkaraščio šventės arba išimties dienoje kito įrašymo tvarkaraščio spalva.

Žr.

- Puslapis „Recording Schedules“, puslapis 267
- Puslapis „Task Schedules“, puslapis 267

19.7

Švenčių ir išimčių dienų pašalinimas

Pagrindinis langas > **Schedules**

Galite pašalinti švenčių ir išimčių dienas iš įrašymo tvarkaraščio arba iš užduočių tvarkaraščio.

Norėdami pašalinti švenčių ir išimčių dienas iš užduočių tvarkaraščio:

1. Medyje **Recording Schedules** arba **Task Schedules** pasirinkite tvarkaraštį.
2. Spustelėkite skirtuką **Holidays**.
3. Spustelėkite **Delete**.
Parodomas dialogo langas **Select the holidays to delete**.
4. Pasirinkite vieną ar kelias šventes ir spustelėkite **OK**.
Pasirinktos šventės pašalintos iš tvarkaraščių lentelės.
5. Spustelėkite skirtuką **Exception Days**.
6. Spustelėkite **Delete**.
Parodomas dialogo langas **Select the exception days to delete..**
7. Pasirinkite vieną ar daugiau išimčių dienų ir spustelėkite **OK**.
Pasirinktos išimčių dienos pašalintos iš tvarkaraščių lentelės.

Žr.

- Puslapis „Recording Schedules“, puslapis 267
- Puslapis „Task Schedules“, puslapis 267

19.8

Tvarkaraščio pervardijimas

Pagrindinis langas >

Norėdami pervardyti tvarkaraštį:

1. Medyje **Recording Schedules** arba **Task Schedules** pasirinkite elementą.
2. Spustelėkite  .
3. Įveskite naują pavadinimą ir paspauskite ENTER. Įrašas pervardijamas.

Žr.

- Puslapis „Recording Schedules“, puslapis 267
- Puslapis „Task Schedules“, puslapis 267

20

Puslapis „Cameras and Recording“

**Pastaba!**

„BVMS Viewer“ suteikia galimybę naudotis tik bazinėmis funkcijomis. Papildomos funkcijos įtrauktos į „BVMS Professional“. Išsamesnės informacijos apie įvairius BVMS leidimus ieškokite svetainėje www.boschsecurity.com ir BVMS trumpajame pasirinkimo vadove: [BVMS trumpasis pasirinkimo vadovas](#).

Pagrindinis langas > **Cameras and recording**

Parodomas kamerų lentelės arba įrašymo lentelės puslapis.

Galite konfigūruoti kameros ypatybes ir įrašymo nustatymus.

Galite filtruoti rodomas kameras pagal jų tipą.

Piktogramos

	Spustelėkite, kad nukopijuotumėte įrašymo nustatymus iš vieno įrašymo tvarkaraščio į kitą.
	Spustelėkite, kad būtų parodytas dialogo langas Stream Quality Settings .
	Spustelėkite, kad būtų parodytas dialogo langas Scheduled Recording Settings .
	Spustelėkite, kad būtų parodytas pasirinktos PTZ kameros konfigūravimo dialogo langas.
	Parodomas visos galimos kameros, neatsižvelgiant į jų saugojimo įrenginį.
	Spustelėkite, kad pakeistumėte kamerų lentelę pagal pasirinktą saugojimo įrenginį.
	Parodoma atitinkama kamerų lentelė. Nėra jokių įrašymo nustatymų, nes šios kameros nėra įrašomos BVMS aplinkoje.
	Spustelėkite, kad pasirinktumėte stulpelius, kurie turi būti matomi lentelėje Cameras .

Kaip ieškoti elementų

- ▶ Paieškos lauke įveskite kokią nors eilutę ir paspauskite klavišą ENTER, kad būtų filtruojami rodomi elementai.

Rodomi tik elementai, kuriuose yra eilutė, ir atitinkami pirminiai elementai (tik medžiuose). Pateikiamas išfiltruotų elementų skaičius ir bendras elementų skaičius.

Pastaba. Eilutėse naudokite dvigubas kabutes, kad rastumėte tikslus atitikmenis, pavyzdžiui, „Camera 1“ tiksliai filtruoja kameras šiuo pavadinimu, o ne pavadinimu „camera 201“.

20.1

Puslapis „Cameras“

Pagrindinis langas > **Cameras and recording** > spustelėkite piktogramą, kad pakeistumėte

puslapį „Cameras“ pagal norimą saugojimo įrenginį, pavyzdžiui,

Rodoma įvairi informacija apie BVMS prieinamas kameras.

Galite keisti toliau nurodytas kameros ypatybes.

- Kameros pavadinimas
- Garso šaltinio priskyrimas
- Loginis numeris
- PTZ valdymas, jei prieinamas
- Tiesioginio vaizdo kokybė (VRM ir tiesioginio vaizdo / vietinės saugyklos)
- Įrašymo nustatymų profilis
- Mažiausias ir didžiausias saugojimo laikas
- „Region of Interest“ (ROI)
- Automatinis tinklo papildymas
- Dvigubas įrašymas

Norėdami pritaikyti lentelę **Cameras** pagal savo poreikius:

1. Spustelėkite , kad pasirinktumėte stulpelius, kurie turi būti matomi lentelėje **Cameras**.
2. Spustelėkite stulpelio pavadinimą, kad rikiuotumėte lentelės elementus pagal šį stulpelį.

Camera - Encoder

Rodomas įrenginio tipas.

Camera - Camera

Rodomas kameros pavadinimas.

Camera - Network Address

Rodomas kameros IP adresas.

Camera - Location

Rodoma kameros vieta. Jei kamera dar nėra priskirta loginiam medžiui, rodoma **Unassigned Location**.

Camera - Device Family

Rodomas įrenginių šeimos, kuriai priklauso pasirinkta kamera, pavadinimas.

Camera - Number

Spustelėkite langelį, norėdami redaguoti loginį numerį, kuris kamerei buvo suteiktas automatiškai, kai ji buvo aptikta. Jei įvesite jau naudojamą numerį, bus rodomas susijęs klaidos pranešimas.

Pašalinus kamerą, loginis skaičius vėl yra „nenaudojamas“.

Audio

Spustelėkite langelį, kad kamerei priskirtumėte garso šaltinį.

Jei suaktyvinamas kameros, kurioje sukonfigūruotas garsas, žemo prioriteto pavojaus signalas, šis garso signalas grojamas net tada, kai tuo metu rodomas aukštesnio prioriteto pavojaus signalas. Bet tai įvyksta tik tuo atveju, jei aukšto prioriteto pavojaus signalo garsas nesukonfigūruotas.

Streams / Stream limits

Šis stulpelis yra tik skaitomas ir nurodo atitinkamos kameros srauto ribas.

Pastaba: rodomi tik CPP13 ir CPP14 kamerų srautų apribojimai.



Pastaba!

Negalite redaguoti srauto apribojimų BVMS aplinkoje. Galite juos redaguoti kodavimo įrenginio svetainėje arba „Configuration Manager“ aplinkoje. Jei redaguojate srauto limitus kameros svetainėje arba per „Configuration Manager“, turite atnaujinti įrenginių galimybes BVMS. Jei neatnaujinsite įrenginių galimybių, BVMS perrašys atnaujintus srauto apribojimus senais nustatymais, kurie buvo rodomi, kai paskutinį kartą atnaujinate įrenginių galimybes.

Stream 1 - Codec / Stream 2 - Codec

Spustelėkite langelį, kad pasirinktumėte norimą kodavimo įrenginį srautui koduoti.

Stream 3 - Codec

Spustelėkite langelį, kad pasirinktumėte norimą vaizdo raišką.

Vaizdo raiškos reikšmės įkeliamos iš kodavimo įrenginio. Gali kiek užtrukti, kol šios reikšmės bus parodytos.

Pastaba: tik CPP13 ir CPP14 kameros palaiko trečią srautą. Šis stulpelis rodomas, tik jei turite sukonfigūruotą bent vieną kamerą, kuri palaiko trečią srautą.

Stream 1 - Quality / Stream 2 - Quality / Stream 3 - Quality

Pasirinkite norimą srauto, naudojamo tiesioginiam vaizdui arba įrašymui, kokybę. Kokybės nustatymus konfigūruojate dialogo lange **Stream Quality Settings**.

Stream 1 - Active platform / Stream 2 - Active platform / Stream 3 - Active platform

Rodomas platformos nustatymų pavadinimas dialogo lange **Stream Quality Settings**. Šis stulpelis yra tik skaitomas ir nurodo, kurie profilio nustatymai bus įrašyti į kodavimo įrenginį.

**Pastaba!**

3 srautą galite naudoti tik tiesioginiam vaizdui. Įrašyti negalima.

Live Video- Stream (tik VRM ir tik tiesioginio vaizdo ir vietinės saugyklos)

Spustelėkite langelį, kad pasirinktumėte VRM arba tik vietinės saugyklos / tiesioginio vaizdo kodavimo įrenginio srautą.

Live Video - Profile (galima tik ONVIF kameroms)

Spustelėkite langelį, kad surastumėte galimus šio profilio prieigos raktus šiai ONVIF kamerai. Jei pasirinksite įrašą **<Automatic>**, bus automatiškai naudojamas aukščiausios kokybės srautas.

Pastaba: jei pasirinksite „Video Streaming Gateway“ įrenginį tiesioginiam vaizdui gauti darbo stotyje, nustatymas **Live Video – Profile** nebus naudojamas. Vietoj to, nustatymas **Recording – Profile** taip pat naudojamas tiesioginiam vaizdui.

Live Video - ROI

Spustelėkite, kad įjungtumėte „Region of Interest“ (ROI). Tai įmanoma tik tuo atveju, jei stulpelyje **Quality** elementas H.264 MP SD ROI arba H.265 MP SD ROI pasirinktas 2 srautui, o 2 srautas priskirtas tiesioginiam vaizdui.

Pastaba: jei 1 srautas naudojamas tiesioginiam vaizdui konkrečioje darbo stotyje, „Operator Client“, veikianti šioje darbo stotyje, negali įjungti šios kameros ROI.



automatiškai įjungiamas lentelėje .

Recording - Setting

Spustelėkite langelį, kad pasirinktumėte reikiamą įrašymo nustatymą. Galite konfigūruoti galimus įrašymo nustatymus dialogo lange **Scheduled Recording Settings**.

Recording – Profile (galima tik ONVIF kameroms)

Spustelėkite langelį, kad surastumėte galimus šios ONVIF kameros įrašymo profilio prieigos raktus. Pasirinkite norimą įrašą.

Recording - ANR

Pažymėkite žymimąjį langelį, kad įjungtumėte ANR funkciją. Šią funkciją galite įjungti tik tuo atveju, jei kodavimo įrenginys turi atitinkamą aparatinės programinės įrangos versiją ir yra atitinkamo tipo.

Recording - Max Pre-Alarm Duration

Rodoma apskaičiuota didžiausia šios kameros įrašymo prieš pavojaus signalą trukmė. Ši reikšmė gali padėti jums apskaičiuoti reikiamą vietinės laikmenos talpą.

**Pastaba!**

Jei jau sukonfigūruotas kodavimo įrenginio veidrodinis VRM, negalite keisti jokių šio kodavimo įrenginio nustatymų stulpeliuose **Secondary Recording**.

Secondary Recording – Setting (galima tik tuo atveju, jei sukonfigūruotas antrinis VRM)

Spustelėkite langelį, kad priskirtumėte suplanuoto įrašymo nustatymą dvigubam šio kodavimo įrenginio įrašymui.

Atsižvelgiant į konfigūraciją, gali atsitikti taip, kad sukonfigūruota antrinio įrašymo srauto kokybė negalioja. Tada naudojama pirminiam įrašymui sukonfigūruota srauto kokybė.

Secondary Recording – Profile (galima tik ONVIF kameroms)

Spustelėkite langelį, kad surastumėte galimus šios ONVIF kameros įrašymo profilio prieigos raktus.



(matoma tik spustelėjus  **All**)

Pažymėkite žymimąjį langelį, kad suaktyvintumėte PTZ valdymą.

Pastaba

Prievado nustatymus žr. .

Port (matoma tik spustelėjus  **All**)

Spustelėkite langelį, kad nurodytumėte, kuris kodavimo įrenginio nuoseklusis prievadas naudojamas PTZ valdymui. PTZ kameros, prijungtos prie „Bosch Allegiant“ sistemos, atveju galite pasirinkti **Allegiant**. Tokiai kamerai nereikia naudoti jungiamosios linijos.

Protocol (matoma tik spustelėjus  **All**)

Spustelėkite langelį, kad pasirinktumėte tinkamą PTZ valdymo protokolą.

PTZ Address (matoma tik spustelėjus  **All**)

Įveskite PTZ valdymo adreso numerį.

Recording - Storage Min Time [days]**Secondary Recording - Storage Min Time [days] (tik VRM ir vietinė saugykla)**

Spustelėkite langelį, kad galėtumėte redaguoti minimalų dienų skaičių, kiek saugomi vaizdo duomenys iš šios kameros. Įrašai, saugomi trumpiau nei šis dienų skaičius, automatiškai neištrinami.

Recording - Storage Max Time [days]**Secondary Recording - Storage Max Time [days] (tik VRM ir vietinė saugykla)**

Spustelėkite langelį, kad galėtumėte redaguoti maksimalų dienų skaičių, kiek saugomi vaizdo duomenys iš šios kameros. Tik įrašai, senesni nei šis dienų skaičius, ištrinami automatiškai. 0 = neribota.

Žr.

- *Dvigubo įrašymo konfigūravimas kamerų lentelėje, puslapis 290*
- *Iš anksto nustatytų padėčių ir pagalbinių komandų konfigūravimas, puslapis 287*
- *PTZ prievado nustatymų konfigūravimas, puslapis 287*
- *Srauto kokybės nustatymų konfigūravimas, puslapis 280*
- *Kopijavimas ir įklijavimas lentelėse, puslapis 278*

- ANR funkcijos konfigūravimas, puslapis 289
- Kamery lentelės eksportavimas, puslapis 279
- ONVIF profilio priskyrimas, puslapis 290
- ROI funkcijos konfigūravimas, puslapis 289

20.2 Įrašymo nustatymų puslapiai

Pagrindinis langas > **Cameras and recording** >  > spustelėkite skirtuką „Recording

Schedule“ (pvz., )

Galite konfigūruoti įrašymo nustatymus.

Rodomi įrašymo tvarkaraščiai sukonfigūruoti skiltyje **Schedules**.

Aprašomi tik tie stulpeliai, kurie nėra kamerų lentelės dalis.

- ▶ Spustelėkite stulpelio pavadinimą, kad rikiuotumėte lentelės elementus pagal šį stulpelį.

Continuous Recording

Stulpelyje **Quality** spustelėkite langelį, kad išjungtumėte įrašymą arba pasirinktumėte 1 srauto kokybę.

Stulpelyje  pažymėkite žymimąjį langelį, kad suaktyvintumėte garsą.

Live/Pre-event Recording

Stulpelyje **Quality** spustelėkite langelį, kad pasirinktumėte tiesioginio vaizdo srauto kokybę (būtina momentiniam atkūrimui) ir 2 srauto įrašymo prieš įvykį (reikalingas judesio ir pavojaus signalo įrašymui) režimą. Jei dvigubas srautas yra aktyvus šiame kodavimo įrenginyje, galite pasirinkti 1 srautą, kurį naudosite tiesioginiam įrašymui arba įrašymui prieš įvykį.

Stulpelyje  pažymėkite žymimąjį langelį, kad suaktyvintumėte garsą.

Motion Recording

Stulpelyje **Quality** spustelėkite langelį, kad išjungtumėte įrašymą arba pasirinktumėte 1 srauto kokybę.

Stulpelyje  spustelėkite langelį, kad suaktyvintumėte garsą.

Stulpelyje **Pre-event [s]** spustelėkite langelį, kad pasirinktumėte įrašymo laiką prieš judėjimo įvykį sekundėmis.

Stulpelyje **Post-event [s]** spustelėkite langelį, kad pasirinktumėte įrašymo laiką po judėjimo įvykio sekundėmis.

Alarm Recording

Stulpelyje **Quality** spustelėkite langelį, kad pasirinktumėte 1 srauto kokybę.

Norėdami įjungti pavojaus signalo įrašymą, sukonfigūruokite atitinkamą pavojaus signalą.

Stulpelyje  pažymėkite žymimąjį langelį, kad suaktyvintumėte garsą.

Stulpelyje **Pre-event [s]** spustelėkite langelį, kad pasirinktumėte laiką iki pavojaus signalo sekundėmis.

Stulpelyje **Post-event [s]** spustelėkite langelį, kad pasirinktumėte laiką po pavojaus signalo sekundėmis.

Žr.

- *Kopijavimas ir įklijavimas lentelėse, puslapis 278*

21 Kamerų ir įrašymo nustatymų konfigūravimas





Pastaba!

Kai kurių šiame dokumente aprašomų funkcijų nėra sistemoje „BVMS Viewer“. Išsamesnės informacijos apie įvairius BVMS leidimus ieškokite svetainėje www.boschsecurity.com ir BVMS trumpajame pasirinkimo vadove: [BVMS trumpasis pasirinkimo vadovas](#).

Pagrindinis langas > **Cameras and recording**

Šiame skyriuje pateikiama informacija apie tai, kaip sukonfigūruoti kameras BVMS sistemoje. Konfigūruojate įvairias kamerų ypatybes ir įrašymo nustatymus.

- Spustelėkite , kad išsaugotumėte nustatymus.
- Spustelėkite , kad anuliuotumėte paskutinį nustatymą.
- Spustelėkite , kad aktyvuotumėte konfigūraciją.

Žr.

- Puslapis „Cameras“, puslapis 273
- Dialogo langas „Scheduled Recording Settings“ (tik VRM ir vietinė saugykla), puslapis 284
- Dialogo langas „Stream Quality Settings“, puslapis 280
- Dialogo langas „Predefined positions and AUX commands“, puslapis 288

21.1 Kopijavimas ir įklijavimas lentelėse

Galite konfigūruoti daug objektų vienu metu kamerų lentelėje, įvykių konfigūracijos lentelėje arba pavojaus signalų konfigūracijos lentelėje.

Konfigūruojamas lentelės eilutės reikšmes galite nukopijuoti į kitas eilutes.

- Nukopijuokite visas eilutės reikšmes į kitas eilutes.
- Nukopijuokite tik vieną eilutės reikšmę į kitą eilutę.
- Nukopijuokite vieno langelio reikšmę į visą stulpelį.

Reikšmes galite kopijuoti dviem skirtingais būdais.

- Nukopijuokite į mainų sritį ir įklijuokite.
- Tiesiogiai nukopijuokite ir įklijuokite.

Galite nustatyti, kuriose eilutėse įklijuoti.

- Kopijuoti visose eilutėse.
- Kopijuoti į pasirinktas eilutes.

Norėdami nukopijuoti ir įklijuoti visas konfigūruojamas eilutės reikšmes į kitą eilutę:

1. Dešiniu juoju pelės klavišu spustelėkite eilutę su norimomis reikšmėmis, tada spustelėkite **Copy Row**.
2. Spustelėkite eilutės, kurią norite keisti, antraštę. Norėdami pasirinkti daugiau nei vieną eilutę, paspauskite klavišą CTRL ir užveskite žymeklį ant kitų eilučių antraščių.
3. Dešiniu juoju pelės klavišu spustelėkite lentelę, tada spustelėkite **Paste**. Reikšmės nukopijuotos.

Norėdami nukopijuoti ir įklijuoti vieną eilutės reikšmę į kitą eilutę:

1. Dešiniu juoju pelės klavišu spustelėkite eilutę su norimomis reikšmėmis, tada spustelėkite **Copy Row**.

2. Dešiniuojų pelės klavišu spustelėkite langelį, kurį norite keisti, užveskite žymeklį ant **Paste Cell to** ir spustelėkite **Current Cell**.

Reikšmė nukopijuota.

Norėdami tiesiogiai nukopijuoti visas konfigūruojamas reikšmes:

1. Spustelėkite eilutės, kurią norite keisti, antraštę.
Norėdami pasirinkti daugiau nei vieną eilutę, paspauskite klavišą CTRL ir užveskite žymeklį ant kitų eilučių antraščių.
2. Dešiniuojų pelės klavišu spustelėkite eilutę su norimomis reikšmėmis, užveskite žymeklį ant **Copy Row to** ir spustelėkite **Selected Rows**.
Reikšmės nukopijuotos.

Norėdami tiesiogiai nukopijuoti vieną reikšmę:

1. Spustelėkite eilutės, kurią norite keisti, antraštę.
Norėdami pasirinkti daugiau nei vieną eilutę, paspauskite klavišą CTRL ir užveskite žymeklį ant kitų eilučių antraščių.
2. Dešiniuojų pelės klavišu spustelėkite langelį su norima reikšme, užveskite žymeklį ant **Copy Cell to** ir spustelėkite **Selection in Column**.
Reikšmė nukopijuota.

Norėdami nukopijuoti langelio reikšmę į visus kitus šio stulpelio langelius:

- ▶ Dešiniuojų pelės klavišu spustelėkite langelį su norima reikšme, užveskite žymeklį ant **Copy Cell to** ir spustelėkite **Complete Column**.
Reikšmė nukopijuota.

Norėdami sukurti eilutės kopiją:

- ▶ Dešiniuojų pelės klavišu spustelėkite eilutę, tada spustelėkite **Add Duplicated Row**.
Eilutė pridėdama žemiau nauju pavadinimu.

Žr.

- Puslapis „Cameras“, puslapis 273
- Dialogo langas „Scheduled Recording Settings“ (tik VRM ir vietinė saugykla), puslapis 284
- Puslapis „Events“, puslapis 292
- Puslapis „Alarms“, puslapis 297

21.2 Kamerų lentelės eksportavimas

Pagrindinis langas > **Cameras and recording**

Arba

Pagrindinis langas > **Cameras and recording** > spustelėkite piktogramą, kad pakeistumėte



puslapį „Cameras“ pagal norimą saugojimo įrenginį, pavyzdžiui,

Rodoma įvairi informacija apie BVMS prieinamas kameras.

Kamerų lentelę galite eksportuoti į CSV failą.

Norėdami eksportuoti:

1. Dešiniuojų pelės klavišu spustelėkite bet kurioje kamerų lentelės vietoje, tada spustelėkite **Export table...**
2. Dialogo lange įveskite atitinkamą failo pavadinimą.
3. Spustelėkite **Save**.
Pasirinkta kamerų lentelė eksportuojama į CSV failą.

21.3 Srauto kokybės nustatymų konfigūravimas

Norėdami pridėti srauto kokybės nustatymų įrašą:

1. Spustelėkite , kad įtrauktumėte naują įrašą į sąrašą.
2. Įveskite pavadinimą.

Norėdami pašalinti srauto kokybės nustatymų įrašą:

- ▶ Sąraše pasirinkite įrašą ir spustelėkite , kad ištrintumėte įrašą. Negalite ištrinti numatytųjų įrašų.

Norėdami pervardyti srauto kokybės nustatymų įrašą:

1. Sąraše pasirinkite įrašą.
2. Įveskite naują pavadinimą lauke **Name**. Negalite pervardyti numatytųjų įrašų.
3. Spustelėkite **OK**.

Norėdami konfigūruoti srauto kokybės nustatymus:

1. Sąraše pasirinkite įrašą.
2. Sukonfigūruokite reikiamus nustatymus.

21.3.1 Dialogo langas „Stream Quality Settings“



Pagrindinis langas > **Cameras and recording** (Kameros ir įrašymas) >

Galite sukonfigūruoti srauto kokybės profilius, kuriuos vėliau galėsite priskirti puslapyje

Cameras and recording kameroms arba dialogo lange **Scheduled Recording Settings**.

Srauto kokybė sujungia vaizdo raišką, kadry dažnį, didžiausią pralaidumą ir vaizdo glaudinimą.

Stream Qualities

 Pasirinkite iš anksto nustatytą srauto kokybę ir spustelėkite , kad pridėtumėte naują srauto kokybę iš anksto nustatytos srauto kokybės pagrindu. Kai pasirenkate vieną

srautą ir spustelėjate , šis srauto kokybės nustatymas nukopijuojamas kaip aukščiausiojo lygio mazgas be žemesnio lygio elementų.

 Spustelėkite, kad ištrintumėte pasirinktą srauto kokybę. Negalite ištrinti srauto kokybės nustatymų.

Sąraše rodomi visi galimi iš anksto nustatyti srauto kokybės nustatymai. Rekomenduojame priskirti srauto kokybę tuo pačiu pavadinimu kaip ir kameros platforma.

Galimi toliau nurodyti srauto kokybės profiliai.

Image optimized: nustatymai optimizuoti vaizdo kokybei. Tai gali apkrauti tinklą.

Bit rate optimized: nustatymai optimizuoti mažam pralaidumui. Tai gali sumažinti vaizdo kokybę.

Balanced: nustatymai siūlo kompromisą tarp optimalios vaizdo kokybės ir optimalaus pralaidumo naudojimo.

Toliau nurodyti srauto kokybės profiliai prieinami nuo BVMS 9.0 versijos, kurioje palaikoma „Bosch“ kamerų funkcija „Intelligent Streaming“.

Cloud optimized 1/8 FR: nustatymai optimizuoti mažam pralaidumui ir vienodi visų tipų kameroms.

PTZ optimized: nustatymai optimizuoti PTZ kameroms.

Image optimized quiet / standard / busy

Bit rate optimized quiet / standard / busy
Balanced quiet / standard / busy

Scenos tipo kategorijos:

quiet: nustatymai optimizuoti mažo aktyvumo vaizdams. 89 % – statinės scenos, 10 % – normalios scenos, 1 % – aktyvios scenos.

standard: nustatymai optimizuoti vidutinio aktyvumo vaizdams. 54 % – statinės scenos, 35 % – normalios scenos, 11 % – aktyvios scenos.

busy: nustatymai optimizuoti didelio aktyvumo vaizdams. 30 % – statinės scenos, 55 % – aktyvios scenos, 15 % – perpildytos scenos.

Procentinės reikšmės yra susijusios su pasiskirstymu per dieną.

Pagal numatytuosius nustatymus priskiriamas profilis Balanced standard.



Pastaba!

Yra konkretus kiekvieno kameros platformos derinio (CPP3–CPP7.3) ir kiekvienos galimos raiškos nustatymas, kad būtų galima nustatyti teisingą kamerų spartą bitais. Profilis turi būti pasirinktas rankiniu būdu su atitinkamu kiekvienos kameros scenos tipu.



Pastaba!

Diegiant naujinį, nauji profiliai turi būti pasirinkti rankiniu būdu, kad jie būtų aktyvūs. Seni profiliai lieka.

Name

Rodomas srauto kokybės pavadinimas. Kai pridodate naują srauto kokybę, galite pakeisti pavadinimą.

SD video resolution

Šis nustatymas taikomas tik tada, kai srauto kodekas nustatytas pagal SD raišką.

Pasirinkite norimą vaizdo raišką. Norėdami naudoti HD kokybę, sukonfigūruokite 2 srauto SD kokybę.

Pastaba. Kai kodekas sukonfigūruotas kaip HD arba UHD raiška (bet kokia didesnė nei SD kodeko), raiška nekeičiama. Naudojant šį nustatymą, pavyzdžiui, HD kameros raiškos negalima sumažinti iki SD.

Image encoding interval

Perkelkite slankiklį arba įveskite reikiamą reikšmę.

Sistema padeda apskaičiuoti atitinkamą IPS reikšmę.

Naudodami nustatymą **Image encoding interval** (Vaizdo kodavimo intervalas), konfigūruojate intervalą, kuriuo vaizdai koduojami ir perduodami. Įvedus 1, koduojami visi vaizdai. Įvedus 4, koduojamas tik kas ketvirtas vaizdas, o paskesni trys vaizdai praleidžiami – tai gali būti ypač naudinga esant mažam pralaidumui. Kuo mažesnis pralaidumas, tuo didesnė ši reikšmė turi būti, kad vaizdas būtų geriausios kokybės.

Į kodavimo variklį iš kameros vaizdo jutiklio įvedama, pavyzdžiui, 30 kadry. Norint peržiūrėti tiesioginį vaizdą arba įrašyti, reikalinga 15 kadry išvestis.

Kaip tai padaryti

- ▶ Parametrą **Image encoding interval** (Vaizdo kodavimo intervalas) nustatykite kaip 2. Kodavimo įrenginys praleis kas antrą iš kameros vaizdo jutiklio gautą kadrą ir generuos H.264 kodeku užkoduotą tik 15 kadrų srautą.

Image encoding interval:

- 1 = visas kadrų dažnis, nurodytas kodeko nustatymuose;
- 2 = 50 % kadrų dažnio, nurodyto kodeko nustatymuose.

Kadrų dažnį galima greitai apskaičiuoti pagal šią formulę: vaizdų dažnis = jutiklio režimas / vaizdo kodavimo intervalas.

Pasirinkite reikiamą vaizdų grupės (GOP) struktūrą. Priklausomai nuo to, ar teikiate didesnę prioritetą mažiausiai įmanomai delšai (tik IP kadrams), ar kuo mažesniam pralaidumo naudojimui, pasirinkite IP, IBP arba IBBP. (Kai kuriose kamerose GOP pasirinkimas negalimas.)

Pastaba

B kadrus kameros palaiko tik iki 1080p raiškos ir nuo 6.40 aparatinės programinės įrangos. Venkite B kadrų peržiūrėdami tiesioginį vaizdą ir PTZ, nes dėl jų atsiranda tiesioginio vaizdo delsa.

Bit Rate Optimization

Sparta bitais optimizuojama prioritetą suteikiant vaizdo kokybei arba spartos bitais mažinimui. Pasirinkus **High quality** (Aukšta kokybė) arba **Maximum quality** (Didžiausia kokybė), sparta bitais taupoma mažiau arba visai netaupoma, tačiau taip pasiekama gera / puiki vaizdo kokybė.

Pasirinkus **Low bit rate** (Maža sparta bitais) ir spartą bitais **Medium** (Vidutinė), sutaupoma daugiau juostos pločio, tačiau gautas vaizdas gali būti mažiau ryškus.

Jei spartos bitais optimizavimas yra išjungtas, numatyta naudoti vidutinę 24 val. spartą bitais (didesnę nei tikslinė sparta bitais).

Target bit rate [Kbps]

Perkelkite slankiklį arba įveskite reikiamą reikšmę.

Galite apriboti encoder duomenų perdavimo spartą, norėdami optimizuoti pralaidumo naudojimą tinkle. Tikslinė duomenų perdavimo sparta turi būti nustatyta pagal pageidaujamą tipinių scenų be pernelyg didelio judesio vaizdo kokybę.

Sudėtingų vaizdų atveju arba dažnai keičiantis vaizdo turiniui dėl dažnų judesių, šis limitas gali būti laikinai viršytas iki reikšmės, kurią įvedate lauke **Maximum bit rate [Kbps]**.

Maximum bit rate [Kbps]

Perkelkite slankiklį arba įveskite reikiamą reikšmę.

Nustatydami didžiausią spartą bitais, sukonfigūruojate maksimalią perdavimo spartą, kurios negalima viršyti.

Nustatote spartos bitais limitą, kad galėtumėte patikimai nustatyti reikiamą vietą diske vaizdo duomenims saugoti.

Atsižvelgiant į I ir P kadrų vaizdo kokybės nustatymus, dėl to gali būti praleisti atskiri vaizdai.

Čia įvesta reikšmė turi būti bent 10 % didesnė už lauke **Target bit rate [Kbps]** įvestą reikšmę.

Jei čia įvesta reikšmė per maža, ji bus automatiškai pakoreguota.

I-frame Distance

Šis parametras leidžia nustatyti intervalus, kuriais koduojami I kadrai.

Reikšmė „1“ nurodo, kad I kadrai yra nuolat generuojami. Reikšmė „10“ nurodo, kad I kadras yra tik kas dešimtas vaizdas, reikšmė „60“ – kas šešiasdešimtas vaizdas ir t. t. Tarpiniai I kadrai koduojami kaip P kadrai.

Pastaba. Naudojant labai ilgą GOP (iki 255) ir mažą kadro dažnį (1 k./sek.), laiko atstumas tarp I kadro yra per didelis ir atkūrimo rodyti negalima. Rekomenduojame GOP ilgį sumažinti iki 30.

Frame Quality Level

Čia galite nustatyti tiek I kadro, tiek P kadro reikšmę nuo 0 iki 100. Mažiausia reikšmė užtikrina aukščiausią kokybę ir mažiausią kadro atnaujinimo dažnį. Didžiausia reikšmė lemia didžiausią kadro atnaujinimo dažnį ir žemiausią vaizdo kokybę.

Kuo mažesnis galimas perdavimo pralaidumas, tuo aukštesnį kokybės lygį sureguliuokite, kad išlaikytumėte aukštą vaizdo kokybę.

Pastaba

Jei to nenurodė techninės pagalbos skyrius, primygtinai rekomenduojame pažymėti žymimuosius langelius **Automatic** (Automatinis). Taip automatiškai sureguliuojamas optimalus judesio ir vaizdo raiškos santykis.

VIP X1600 XFM4 Settings

Galite sukongūruoti toliau nurodytus kodavimo įrenginio modulio VIP X 1600 XFM4 H.264 nustatymus.

H.264 deblocking filter: pasirinkite, jei norite pagerinti vaizdo kokybę ir planuojamą našumą išlygindami aštrius kraštus.

CABAC: pasirinkite, kad suaktyvintumėte labai efektyvų glaudinimą. Naudoja daug apdorojimo galios.

Žr.

– *Srauto kokybės nustatymų konfigūravimas, puslapis 280*

21.4

Kameros ypatybių konfigūravimas

Pagrindinis langas > **Cameras and recording** > 

Norėdami pakeisti kameros ypatybes:

1. Stulpelyje **Camera** spustelėkite langelį ir įveskite naują kameros pavadinimą. Šis pavadinimas rodomas visose kitose vietose, kuriose nurodomos kameros.
2. Sukongūruokite reikiamus nustatymus kituose stulpeliuose.

Norėdami gauti išsamesnės informacijos apie įvairius laukus, spustelėkite atitinkamos programos lango nuorodą toliau.

Žr.

– *Puslapis „Cameras“, puslapis 273*

21.5

Įrašymo nustatymų konfigūravimas (tik VRM ir vietinė saugykla)

Pagrindinis langas > **Cameras and recording** > 

Galite konfigūruoti visų įrenginių, kurie pridedami prie VRM įrenginių elemento įrenginių medyje, įrašymo nustatymus.

Pastaba: norėdami įrašyti, įsitikinkite, kad atitinkamas VRM įrenginys arba vietinė saugykla tinkamai sukongūruoti.

VRM: **Devices** > išplėskite



Vietinė saugykla: **Devices** > išplėskite



Norėdami pridėti įrašymo nustatymų įrašą:

1. Spustelėkite , kad įtrauktumėte naują įrašą į sąrašą.
2. Įveskite pavadinimą.



Norėdami pašalinti įrašymo nustatymų įrašą:

- ▶ Sąraše pasirinkite įrašą ir spustelėkite , kad ištrintumėte įrašą. Negalite ištrinti numatytųjų įrašų.

Norėdami pervardyti įrašymo nustatymų įrašą:

1. Sąraše pasirinkite įrašą.
2. Įveskite naują pavadinimą lauke **Name:**. Negalite pervardyti numatytųjų įrašų.
3. Spustelėkite **OK**.

Norėdami konfigūruoti įrašymo nustatymus:

1. Sąraše pasirinkite įrašą.
2. Sukonfigūruokite reikiamus nustatymus ir spustelėkite **OK**.
3. Spustelėkite  arba .
4. Stulpelyje **Recording** pasirinkite norimą kiekvieno kodavimo įrenginio įrašymo nustatymą. Norėdami gauti išsamesnės informacijos apie įvairius laukus, žr. informaciją apie atitinkamą programos langą internetiniame žinyne.

Žr.

- *Dialogo langas „Scheduled Recording Settings“ (tik VRM ir vietinė saugykla), puslapis 284*

21.6**Dialogo langas „Scheduled Recording Settings“ (tik VRM ir vietinė saugykla)**

Pagrindinis langas > **Cameras and recording** > 

Galite konfigūruoti nuo tvarkaraščio priklausančius kiekvienos galimos įrenginių šeimos įrašymo nustatymus. Įrenginių šeima pasiekama, kai pridėdamas bent vienas šios įrenginių šeimos kodavimo įrenginys įrenginių medyje. Lentelėje **Cameras** priskiriate tokį įrašymo nustatymą kiekvienai kamerai.

Naudojate įrašymo tvarkaraščius, sukonfigūruotus puslapyje **Schedules**.

Pastaba: įprasto įrašymo įjungimas arba išjungimas galioja visoms įrenginių šeimoms.

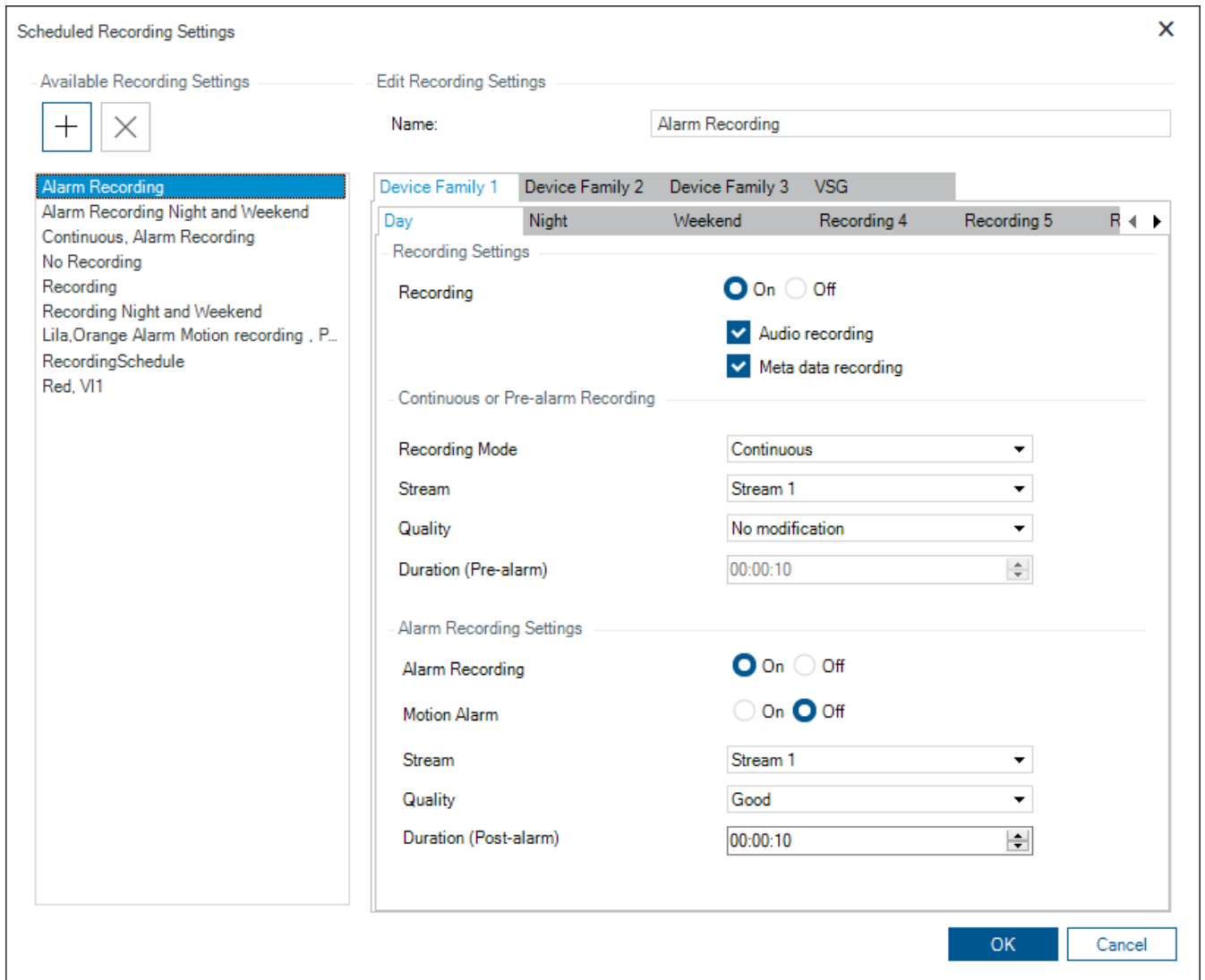

Available Recording Settings

Pasirinkite iš anksto nustatytą įrašymo nustatymą, kad pakeistumėte jo ypatybes. Galite pridėti arba ištrinti naudotojo nustatytą nustatymą.

Name:

Įveskite naujo įrašymo nustatymo pavadinimą.

Skirtukas „Device family“

Pasirinkite norimą įrenginių šeimą, kad sukonfigūruotumėte šiai įrenginių šeimai galiojančius įrašymo nustatymus.

Skirtukas „Recording schedule“

Pasirinktai įrenginių šeimai pasirinkite įrašymo tvarkaraštį, kad sukonfigūruotumėte įrašymo nustatymus.

Recording

Įjunkite arba išjunkite įprastą įrašymą (nepertraukiamą ir prieš pavojaus signalą).

Audio recording

Pasirinkite, jei norite įrašyti garsą.

Meta data recording

Pasirinkite, jei norite įrašyti metaduomenis.

Recording Mode

Pasirinkite norimą įrašymo režimą.

Galimi toliau nurodyti elementai.

- **Continuous**
- **Pre-alarm**

Stream

Pasirinkite norimą srautą, naudojamą įprastam įrašymui.

Pastaba: galimi srautai priklauso nuo įrenginių šeimos.

Quality

Pasirinkite norimą srauto kokybę, naudojamą įprastam įrašymui. Galimi kokybės nustatymai konfigūruojami dialogo lange **Stream Quality Settings**.

Duration (pre-alarm)

Įveskite norimą įrašymo laiką prieš pavojaus signalą. Laiką įvedate formatu hh.mm.ss.

Pastaba: įjungta tik tada, kai pasirinkta **Pre-alarm**.

Pastaba!

Įrašymo prieš pavojaus signalą nustatymų nuo 1 iki 10 s atveju išankstiniai pavojaus signalai automatiškai išsaugomi kodavimo įrenginio RAM atmintyje, jei yra pakankamai RAM, o kitu atveju – atmintyje.

Jei įrašymo prieš pavojaus signalą nustatymai viršija 10 s, įrašai prieš pavojaus signalą išsaugomi saugykloje.

Įrašus prieš pavojaus signalą saugoti kodavimo įrenginio RAM galima tik naudojant 5.0 ar naujesnę aparatinės programinės įrangos versiją.

**Alarm Recording Settings**

Galite įjungti arba išjungti šios kameros pavojaus signalo įrašymą.

Motion Alarm

Galite įjungti arba išjungti pavojaus signalo įrašymą, suaktyvintą judesio.

Stream

Pasirinkite srautą, naudojamą pavojaus signalo įrašymui.

Pastaba: galimi srautai priklauso nuo įrenginių šeimos.

Quality

Pasirinkite norimą srauto kokybę, naudojamą pavojaus signalo įrašymui. Galimi kokybės nustatymai konfigūruojami dialogo lange **Stream Quality Settings**.

Tik įrenginiams, priklausantiems 2 arba 3 įrenginių šeimai: kai pasirenkate įrašą **No modification**, pavojaus signalo įrašymui naudojama tokia pati kokybė, kaip ir nuolatiniam įrašymui / įrašymui prieš pavojaus signalą. Rekomenduojame naudoti įrašą **No modification**.

Kai pasirenkate pavojaus signalo įrašymo srauto kokybę, tik vaizdo kodavimo intervalo ir tikslinės spartos bitais reikšmės keičiamos pagal šios srauto kokybės nustatymus. Kiti naudojami kokybės nustatymai yra tie, kurie sukonfigūruoti kokybės nustatyme, priskirtame nepertraukiamam įrašymui / įrašymui prieš pavojaus signalą.

Duration (post-alarm)



Įveskite norimą pavojaus signalo įrašymo laiką. Laiką įvedate formatu hh.mm.ss.



Žr.

- *Kopijavimas ir įklijavimas lentelėse, puslapis 278*
- *Įrašymo nustatymų konfigūravimas (tik VRM ir vietinė saugykla), puslapis 283*

21.7

PTZ prievado nustatymų konfigūravimas

Pagrindinis langas > **Devices** > išplėskite  > išplėskite  > skirtukas **Interfaces** > skirtukas **Periphery**

Pagrindinis langas > **Devices** >  >  > skirtukas **Interfaces** > skirtukas **Periphery**
Galite konfigūruoti kodavimo įrenginio prievado nustatymus, tik kai galimas ir suaktyvintas kameros valdymas.

Kai pakeičiamas kodavimo įrenginys arba PTZ kamera, prievado nustatymai neišsaugomi. Turite juos dar kartą sukonfigūruoti.

Atnaujinę aparatinę programinę įrangą, patikrinkite prievado nustatymus.

Norėdami sukonfigūruoti kodavimo įrenginio prievado nustatymus:

- ▶ Sukonfigūruokite reikiamus nustatymus.

Nustatymai galioja iškart, kai išsaugomi. Jums nereikia aktyvinti konfigūracijos.

Norėdami gauti išsamesnės informacijos apie įvairius laukus, žr. informaciją apie atitinkamą programos langą internetiniame žinyne.

21.8

Iš anksto nustatytų padėčių ir pagalbinių komandų konfigūravimas

Pagrindinis langas > **Cameras and recording** > 

Galite iš anksto nustatyti ir išsaugoti PTZ, ROI ir panoraminių kamerų padėtis. Taip pat galite nustatyti PTZ kamerų pagalbines komandas.

Pastaba: pirmiausia sukonfigūruokite PTZ kameros prievado nustatymus ir tik tada galėsite konfigūruoti PTZ kameros nustatymus. Priešingu atveju PTZ valdymas neveikia šiame dialogo lange.

Norėdami sukonfigūruoti iš anksto nustatytą padėtį:

1. Lentelėje **Cameras** pasirinkite reikiamą kodavimo įrenginį.
2. Tik PTZ kameroms: norėdami suaktyvinti PTZ kameros valdymą, pažymėkite žymimąjį

langelį stulpelyje .

3. Spustelėkite mygtuką .

Parodomas dialogo langas **Predefined positions and AUX commands**.



4. Galite nustatyti norimų naudoti iš anksto nustatytų padėčių skaičių.
5. Pasirinkite padėtį, kurią norite apibrėžti.
6. Peržiūros lange naudodami pelę pereikite į vietą, kurią norite konfigūruoti. Slinkite, kad padidintumėte ir sumažintumėte vaizdą, ir vilkite, kad perkeltumėte vaizdo sekciją.
7. Jei reikia, įveskite sukonfigūruotos padėties pavadinimą.
8. Spustelėkite , kad išsaugotumėte iš anksto nustatytą padėtį.

Pastaba: spustelėkite  kiekvienai apibrėžtai padėčiai. Priešingu atveju padėtis neišsaugoma.

9. Spustelėkite **OK**.

Norėdami rodyti jau sukonfigūruotas iš anksto nustatytas padėtis:



1. Lentelėje **Cameras** pasirinkite reikiamą kodavimo įrenginį.

2. Spustelėkite mygtuką .
Parodomas dialogo langas **Predefined positions and AUX commands**.
3. Pasirinkite reikiamą padėtį.
4. Spustelėkite .
Iš anksto nustatyta kameros padėtis rodoma peržiūros lange.

Pastaba

Iš anksto nustatytos PTZ ir ROI kamerų padėtys išsaugomos tiesiogiai kameroje. Iš anksto nustatytos panoraminių kamerų padėtys išsaugomos BVMS sistemoje. PTZ kameros fiziškai juda į iš anksto nustatytą padėtį. Panoraminės ir ROI kameros rodo tik viso kameros rodinio vaizdo sritį.

Norėdami sukongfigūruoti PTZ kamerų pagalbines komandas:

1. Lentelėje **Cameras** pasirinkite reikiamą kodavimo įrenginį.
2. Spustelėkite mygtuką .
Parodomas dialogo langas **Predefined positions and AUX commands**.
3. Pasirinkite skirtuką **Aux Commands**.
4. Sukongfigūruokite reikiamus nustatymus.
5. Spustelėkite , kad išsaugotumėte iš anksto nustatytas komandas.
Norėdami gauti išsamesnės informacijos apie įvairius laukus, žr. informaciją apie atitinkamą programos langą internetiniame žinyne.

Žr.

- *Dialogo langas „Predefined positions and AUX commands“, puslapis 288*
- *PTZ prievado nustatymų konfigūravimas, puslapis 287*
- *Pavojaus signalo konfigūravimas, puslapis 309*
- *Dialogo langas „Select Image Pane Content“, puslapis 299*
- *Dialogo langas „Alarm Options“, puslapis 300*
- *Dialogo langas „Select Image Pane Content (MG)“, puslapis 300*

21.9**Dialogo langas „Predefined positions and AUX commands“**

Pagrindinis langas > **Cameras and recording** >  > pasirinkite PTZ, ROI arba panoraminę kamerą > 

Galite sukongfigūruoti PTZ, ROI arba panoraminę kamerą. ROI ir panoraminėms kameroms nėra jokių papildomų komandų.

Pastaba: pirmiausia sukongfigūruokite PTZ kameros prievado nustatymus ir tik tada galėsite konfigūruoti PTZ kameros nustatymus. Priešingu atveju PTZ valdymas neveikia šiame dialogo lange.

Piktogramos

	Spustelėkite norėdami perkelti kamerą į iš anksto nustatytą padėtį arba vykdyti komandą.
---	--



Spustelėkite, kad išsaugotumėte iš anksto nustatytą padėtį arba komandą.

Skirtukas „Predefined positions“

Spustelėkite, kad būtų parodyta lentelė su iš anksto nustatytais padėtimis.

Nr

Rodomas iš anksto nustatytos padėties numeris.

Name

Spustelėkite langelį, kad galėtumėte redaguoti iš anksto nustatytos padėties pavadinimą.

Skirtukas „Aux Commands“ (tik PTZ kameroms)

Spustelėkite, kad būtų parodyta lentelė su pagalbinėmis komandomis.

Pastaba: jei ONVIF kodavimo įrenginys palaiko pagalbinės komandas, pagalbinės komandos pateikiamos tiesiogiai iš ONVIF kodavimo įrenginio.

Nr

Rodomas pagalbinės komandos numeris.

Name

Spustelėkite langelį, kad galėtumėte redaguoti komandos pavadinimą.

Code

Spustelėkite langelį, kad galėtumėte redaguoti komandos kodą.

Žr.

- *PTZ prievado nustatymų konfigūravimas, puslapis 287*
- *Iš anksto nustatytų padėčių ir pagalbinių komandų konfigūravimas, puslapis 287*

21.10

ROI funkcijos konfigūravimas



Pagrindinis langas > **Cameras and recording** >

Galite įjungti fiksuotos HD kameros ROI funkciją.

Turite sukonfigūruoti 2 srautą tiesioginiam vaizdui ir sukonfigūruoti kodeką H.264 MP SD ROI arba H.265 MP SD ROI 2-am srautui.

Įsitikinkite, kad 2 srautas naudojamas tiesioginiam vaizdui kiekvienoje darbo stotyje, kur turi būti naudojama ROI.

Norėdami įjungti ROI:

1. Stulpelyje **Stream 2 – Codec** pasirinkite kodeką H.264 MP SD ROI arba H.265 MP SD ROI.
2. Stulpelyje **Live Video – Stream** pasirinkite **Stream 2**.
3. Stulpelyje **Live Video – ROI** spustelėkite, kad pažymėtumėte žymimąjį langelį.

Norėdami išjungti ROI:

1. Stulpelyje **Live Video – ROI** spustelėkite, kad atžymėtumėte žymimąjį langelį.
2. Stulpelyje **Stream 2 – Codec** pasirinkite norimą kodeką.

Žr.

- *Puslapis „Cameras“, puslapis 273*

21.11

ANR funkcijos konfigūravimas



Pagrindinis langas > **Cameras and recording** >

Prieš įjungdami ANR funkciją, turite pridėti kodavimo įrenginio laikmeną prie norimo kodavimo įrenginio ir sukonfigūruoti šią laikmeną.

Turite išjungti dvigubą įrašymą, kad kodavimo įrenginys galėtų konfigūruoti ANR.

ANR funkcija veikia tik kodavimo įrenginiuose, kurių aparatinės programinės įrangos versija yra 5.90 arba naujesnė. Ne visų tipų kodavimo įrenginiai palaiko ANR, net jei įdiegta tinkama aparatinės programinės įrangos versija.

Norėdami įjungti:

- ▶ Norimos kameros eilutėje, **ANR** stulpelyje, pažymėkite žymimąjį langelį.

Žr.

- *Dvigubo įrašymo konfigūravimas kamerų lentelėje, puslapis 290*
- *Puslapis „Cameras“, puslapis 273*
- *Kodavimo įrenginio laikmenos konfigūravimas, puslapis 219*

21.12

Dvigubo įrašymo konfigūravimas kamerų lentelėje



Pagrindinis langas > **Cameras and recording** >

Turite išjungti ANR funkciją, kad galėtumėte sukonfigūruoti dvigubą įrašymą.

Jei sukonfigūruojate vienos kelių kanalų kodavimo įrenginio kameros dvigubą įrašymą, sistema užtikrina, kad visoms šio kodavimo įrenginio kameroms būtų sukonfigūruota ta pati įrašymo paskirties vieta.

Norėdami sukonfigūruoti:

1. Stulpelyje **Secondary Recording – Target** spustelėkite norimo kodavimo įrenginio langelį, tada spustelėkite norimą antrinio VRM telkinį.
Visos paveikto kodavimo įrenginio kameros automatiškai sukonfigūruojamos taip, kad būtų įrašytos į pasirinktą antrinį VRM.
2. Stulpelyje **Setting** pasirinkite suplanuoto įrašymo nustatymą.

Žr.

- *Dvigubo įrašymo konfigūravimas įrenginių medyje, puslapis 182*
- *ANR funkcijos konfigūravimas, puslapis 289*
- *Dvigubas / atsarginis įrašymas, puslapis 28*
- *Puslapis „Cameras“, puslapis 273*

21.13

„Video Streaming Gateway“ (VSG) valdymas

Žr.

- *Puslapis „Video Streaming Gateway device“, puslapis 192*
- *Dialogo langas „Add Bosch Encoder“, puslapis 196*
- *Dialogo langas „Add ONVIF Encoder“, puslapis 197*
- *Dialogo langas „Add JPEG Camera“, puslapis 198*
- *Dialogo langas „Add RTSP Encoder“, puslapis 199*

21.13.1

ONVIF profilio priskyrimas



Pagrindinis langas > **Cameras and recording** >

Galite priskirti ONVIF medijos profilio prieigos raktą ONVIF kamerai.

Galite priskirti tiesioginiam vaizdui arba įrašymui.

Norėdami priskirti tiesioginio vaizdo prieigos raktą:

- ▶ Stulpelyje **Live Video – Profile** pasirinkite norimą įrašą.

Norėdami priskirti įrašymo prieigos raktą:

- ▶ Stulpelyje **Recording – Profile** pasirinkite norimą įrašą.

Žr.



- *Puslapis „Cameras“, puslapis 273*

22

Puslapis „Events“

Pagrindinis langas > **Events**

Rodomas įvykių medis su visais galimais įvykiais ir kiekvieno įvykio įvykių konfigūracijos lentelė. Įvykiai sugrupuoti pagal jų tipą, pavyzdžiui, visi kameros įrašymo įvykiai, tokie kaip nepertraukiamas įrašymas arba pavojaus signalo įrašymas, sugrupuoti pagal įrašymo režimą. Galimi įvykiai sugrupuoti pagal atitinkamus įrenginius. Įrenginio būsenos pasikeitimas rodomas

už  kaip . Visi kiti įvykiai rodomi pagal įrenginio priklausomas grupes kaip .

Kiekvienam įvykiui galite sukongūruoti:

- Pavojaus signalo suaktyvinimas pagal tvarkaraštį (ne visiems įvykiams).
- Įvykio registravimas pagal tvarkaraštį. Įvykis rodomas „Operator Client“ įvykių sąrašė, jei jis užregistruotas.
- Komandų scenarijų vykdymas pagal tvarkaraštį (ne visiems įvykiams).
-  tipo įvykiai: teksto duomenų įtraukimas į įrašą.

Jei įvykis įvyksta, jūsų nustatymai pritaikomi.

Galite sukurti sudėtinį įvykį, kuriame sujungiami keli įvykiai su loginėmis išraiškėmis.

- ▶ Spustelėkite medžio elementą, kad būtų parodyta atitinkama įvykių konfigūracijos lentelė.

 Spustelėkite, jei norite sukurti įvykio kopiją. Tai naudokite norėdami generuoti kelis tam tikro įvykio pavojaus signalus.

 Spustelėkite, kad ištrintumėte pasikartojantį arba sudėtinį įvykį.

 Spustelėkite, jei norite pervardyti pasirinktą sudėtinį įvykį.

 Spustelėkite, kad būtų parodytas dialogo langas sudėtiniams įvykiams kurti naudojant kitų įvykių (ne daugiau kaip 10) logines išraiškas.

Sudėtiniai įvykiai pridėti prie įvykių konfigūracijos lentelės.

 Spustelėkite norėdami redaguoti pasirinktą sudėtinį įvykį.

 Spustelėkite, kad būtų parodytas komandų scenarijų kūrimo ir redagavimo dialogo langas.

Kaip ieškoti elementų

- ▶ Paieškos lauke įveskite kokią nors eilutę ir paspauskite klavišą ENTER, kad būtų filtruojami rodomi elementai. Rodomi tik elementai, kuriuose yra eilutė, ir atitinkami pirminiai elementai (tik medžiuose). Pateikiamas išfiltruotų elementų skaičius ir bendras elementų skaičius.

Pastaba. Eilutėse naudokite dvigubas kabutes, kad rastumėte tikslius atitikmenis, pavyzdžiui, „Camera 1“ tiksliai filtruoja kameras šiuo pavadinimu, o ne pavadinimu „camera 201“.

Žr.

- *Įvykių ir pavojaus signalų konfigūravimas, puslapis 305*
- *Komandų scenarijų konfigūravimas, puslapis 86*
- *Dialogo langas „Options“ (menu „Settings“), puslapis 116*
- *Mirsinčių aktyviųjų sričių konfigūravimas, puslapis 312*

22.1 Skirtukas „Debounce Settings“

Pastaba: dėl techninių apribojimų kai kurių įvykių skirtukas „Debounce Settings“ nepasiekiamas.

Galite konfigūruoti pasirinkto įvykio ribojimo nustatymus.

Debounce time

Per įvestą laikotarpį visi kiti įvykiai yra ignoruojami.

Event state priority

Įvykio būsenai galite priskirti prioriteto nustatymą.

Edit Priorities

Spustelėkite, kad būtų parodytas prioriteto nustatymo konfigūravimo dialogo langas.

Add Setting

Spustelėkite, kad pridėtumėte eilutę įvykių ribojimo nustatymui, kuris skiriasi nuo visų įrenginių įvykių ribojimo nustatymų, konfigūruoti.

Remove Setting

Spustelėkite, kad pašalintumėte pasirinktą eilutę. Norėdami pasirinkti eilutę, spustelėkite kairiąją eilutės antraštę.

22.2 Išplėstinio žemėlapio rodymo nustatymų skirtukas

Žemėlapių spalvų būsenų konfigūravimas galimas tik spustelėjus ir pažymėjus parinktį **Enabled advanced state display (hot spot coloring in maps depending on state)** arba parinktį **Enabled advanced state display (hot spot coloring in maps depending on alarm)** dialogo lange **Options**.

Galite konfigūruoti kiekvieno  įvykio arba pavojaus signalo aktyviųjų sričių fono spalvą ir

elgesį (mirksi arba nemirksi). Pavyzdžiui, galite sukonfigūruoti įrenginio  įvykį arba pavojaus signalą, kad jo įrenginio piktograma žemėlapyje pradėtų mirksėti, kai pasikeičia to įrenginio būsena.

Be to, galite konfigūruoti visų aktyviųjų sričių rodymo prioritetą. Tai reikalinga, kai įvyksta skirtingi to paties įrenginio įvykiai. (1 = aukščiausias prioritetas)

Sukonfigūruota spalva taikoma visoms aktyviosioms sritims, turinčioms tą patį rodymo

prioritetą. Galite pakeisti bet kurio  įvykio arba pavojaus signalo spalvą, elgesį ir prioritetą: pakeista spalva ir elgesys naudojami visoms aktyviosioms sritims ir visiems kitiems

 įvykiams arba pavojaus signalams, kurių prioritetas yra toks pats.

Enable color states on maps

Spustelėdami įjunkite, kad šiam įvykiui priklausančių įrenginių aktyviosios sritys būtų rodomos spalvotu fonu ir galėtų mirksėti žemėlapiuose.

Display priority on map:

Spustelėkite rodykles, kad pakeistumėte šiam įvykiui priklausančių įrenginių aktyviųjų sričių prioritetą.

Background color on map:

Spustelėkite spalvos lauką, kad pasirinktumėte naudojamą šiam įvykiui priklausančių įrenginių aktyviųjų sričių fono spalvą.

Pastaba: visi visų įrenginių, turinčių tą patį prioritetą, būsenos įvykiai yra tos pačios spalvos.

22.3

Blinking

Spustelėkite, kad įjungtumėte šiam įvykiui priklausančių įrenginių aktyviųjų sričių mirksėjimą.

Įvykio konfigūravimo nustatymų skirtukas

Device

Rodomas įrenginio pavadinimas arba tvarkaraštis.

Network

Rodomas atitinkamo IP įrenginio IP adresas.

Trigger Alarm

Spustelėkite langelį, kad pasirinktumėte įrašą arba užduočių tvarkaraštį pavojaus signalui suaktyvinti.

Pasirinkite **Always**, jei norite, kad pavojaus signalas būtų suaktyvintas nepriklausomai nuo laiko momento.

Pasirinkite **Never**, jei nenorite, kad pavojaus signalas būtų suaktyvintas.

Log

Stulpelyje **Schedule** spustelėkite langelį, kad pasirinktumėte įrašą arba užduočių tvarkaraštį įvykiui registruoti.

Pasirinkite **Always**, jei norite, kad įvykis būtų registruojamas nepriklausomai nuo laiko momento.

Pasirinkite **Never**, jei nenorite, kad įvykis būtų registruojamas.

Script

Stulpelyje **Script** spustelėkite langelį, kad pasirinktumėte komandų scenarijų.

Stulpelyje **Schedule** spustelėkite langelį, kad pasirinktumėte įrašą arba užduočių tvarkaraštį komandų scenarijui vykdyti.

Pasirinkite **Always**, jei norite, kad komandų scenarijus būtų vykdomas nepriklausomai nuo laiko momento.

Pasirinkite **Never**, jei nenorite, kad būtų vykdomas komandų scenarijus.

Text Data Recording

Galite sukonfigūruoti, kad teksto duomenys būtų pridėdami prie nepertraukiamo kameros įrašymo.

Pastaba: šis stulpelis pasiekiamas tik įvykių, kuriuose yra teksto duomenų, atveju, pvz.: **ATM/POS Devices > ATM Input > Data Input**

22.4

Dialogo langas „Command Script Editor“

Pagrindinis langas > **Events** > 

Galite kurti ir redaguoti komandų scenarijus.



Spustelėkite, kad išsaugotumėte pakeistus nustatymus.



Spustelėkite, kad atkurtumėte išsaugotus nustatymus.



Spustelėkite, kad patikrintumėte scenarijaus kodą.







Spustelėkite, kad sukurtumėte scenarijaus programėlės failą.



Spustelėkite, kad ištrintumėte scenarijaus programėlės failą.



Spustelėkite, kad būtų parodytas dialogo langas scenarijaus failui importuoti.

-  Spustelėkite, kad būtų parodytas dialogo langas scenarijaus failui eksportuoti.
-  Spustelėkite, jei norite konvertuoti esamą scenarijų į kitą galimą scenarijų kalbą. Visas esamas scenarijaus tekstas ištrinamas.
-  Spustelėkite, kad būtų parodytas „BVMS Script API“ internetinis žinynas.
-  Spustelėkite, kad būtų parodytas BVMS internetinis žinynas.
-  Spustelėkite, kad uždarytumėte dialogo langą **Command Script Editor**.

Žr.

– *Komandų scenarijų konfigūravimas, puslapis 86*

22.5

Dialogo langas „Create Compound Event / Edit Compound Event“



Pagrindinis langas > **Events** >

Galite kurti arba modifikuoti sudėtinį įvykį.

Kaip ieškoti elementų

- ▶ Paieškos lauke įveskite kokią nors eilutę ir paspauskite klavišą ENTER, kad būtų filtruojami rodomi elementai.
Rodomi tik elementai, kuriuose yra eilutė, ir atitinkami pirminiai elementai (tik medžiuose). Pateikiamas išfiltruotų elementų skaičius ir bendras elementų skaičius.

Pastaba. Eilutėse naudokite dvigubas kabutes, kad rastumėte tikslius atitikmenis, pavyzdžiui, „Camera 1“ tiksliai filtruoja kameras šiuo pavadinimu, o ne pavadinimu „camera 201“.

Event name:

Įveskite reikalingą sudėtinio įvykio pavadinimą.

Event States:

Pasirinkite būsenos pakeitimą, kuris bus sudėtinio įvykio dalis.

Objects:

Pasirinkite vieną ar daugiau galimų pasirinktos įvykio būsenos objektų. Ši būsena ir pasirinktas objektas rodomi sudėtinio įvykių medyje kaip pagrindinio operatoriaus tiesioginis antrinis elementas.

Compound Event:

Galite kurti sudėtinius įvykius sudėtinio įvykių medyje. Visi tiesioginiai loginio operatoriaus (IR, ARBA) antriniai elementai sujungiami šiuo operatoriumi.

Žr.

- *Sudėtinio įvykio kūrimas, puslapis 308*
- *Sudėtinio įvykio redagavimas, puslapis 309*

22.6

Dialogo langas „Select Script Language“



Pagrindinis langas > **Events** >

Galite nustatyti komandų scenarijų kalbą.

Negalite pakeisti esamų komandų scenarijų kalbos.

Script Language:

Pasirinkite reikiamą scenarijų kalbą.

Žr.

– *Komandų scenarijų konfigūravimas, puslapis 86*

22.7

Dialogo langas „Edit Priorities of Event Type“

Pagrindinis langas > **Events** > skirtukas **Debounce Settings** > mygtukas **Edit Priorities**

Jei reikia, galite konfigūruoti skirtingų įvykių tipo būsenos pakeitimų prioritetus, pvz., virtualioji įvestis uždaryta ir virtualioji įvestis atidaryta. Būsenos pakeitimas su aukštesniu prioritetu perrašo kito būsenos pakeitimo su žemesniu prioritetu įvykių ribojimo laiką.

Name of Priority:

Įveskite prioriteto nustatymo pavadinimą.

State Value

Rodomi pasirinkto įvykio būsenų pavadinimai.

State Priority

Įveskite norimą prioritetą. 1 = aukščiausias prioritetas, 10 = žemiausias prioritetas.

22.8

Dialogo langas „Select Devices“

Pagrindinis langas > **Events** >  arba  > skirtukas **Debounce Settings** > mygtukas **Add Setting**

Select

Pažymėkite norimo įrašo žymimąjį langelį ir spustelėkite **OK**, kad pridėtumėte eilutę lentelėje **Devices with Deviating Debounce Settings**.

22.9

Dialogo langas „Text Data Recording“.

Pagrindinis langas > **Events** > įvykių medyje pasirinkite  **Data Input** (turi būti prieinami teksto duomenys, pvz.: **Foyer Card Reader Devices** > **Foyer Card Reader** > **Card Rejected**) > stulpelis **Text Data Recording** > ...

Galite konfigūruoti kameras, kurių teksto duomenys pridedami prie nepertraukiamo įrašymo.

Žr.

– *Pavojaus signalo įrašymo su teksto duomenimis suaktyvinamas, puslapis 311*

23

Puslapis „Alarms“

Pagrindinis langas > **Alarms**

Rodoma kiekvieno įvykio pavojaus signalų konfigūracijos lentelė ir įvykių medis. Rodomi tik įvykiai, sukonfigūruoti puslapyje **Events**.

Lentelėse kiekvienam įvykiui konfigūruojate, kaip šio įvykio suaktyvintas pavojaus signalas rodomas ir kurios kameros įrašomos ir rodomos, kai įvyksta šis pavojaus signalas.

Kai kurie įvykiai pagal numatytuosius nustatymus sukonfigūruoti kaip pavojaus signalai, pvz., sistemos klaida.

Toliau išvardytų įvykių pavojaus signalo konfigūruoti negalite.

- Įrašymo režimo pakeitimas
- Pavojaus signalo būsenos pakeitimas
- Daugelis naudotojų veiksmų, pvz., PTZ veiksmas



Spustelėkite, kad būtų parodytas dialogo langas **Resource Manager**.



Parodomas dialogo langas, kuriame galima nustatyti šio „Management Server“ pavojaus signalo nustatymus.

Kaip ieškoti elementų

- ▶ Paieškos lauke įveskite kokią nors eilutę ir paspauskite klavišą ENTER, kad būtų filtruojami rodomi elementai.

Rodomi tik elementai, kuriuose yra eilutė, ir atitinkami pirminiai elementai (tik medžiuose). Pateikiamas išfiltruotų elementų skaičius ir bendras elementų skaičius.

Pastaba. Eilutėse naudokite dvigubas kabutes, kad rastumėte tikslius atitikmenis, pavyzdžiui, „Camera 1“ tiksliai filtruoja kameras šiuo pavadinimu, o ne pavadinimu „camera 201“.

- ▶ Spustelėkite medžio elementą, kad būtų parodyta atitinkama pavojaus signalų konfigūracijos lentelė.

Device

Rodomas įvykių medyje pasirinktos įvykio sąlygos įrenginys.

Network address

Rodomas atitinkamo IP įrenginio IP adresas.

Pavojaus signalo tapatybė

Stulpelyje **Priority** spustelėkite langelį ir įveskite pasirinkto pavojaus signalo prioritetą (**100** yra žemas prioritetas, **1** yra aukštas prioritetas). Stulpelyje **Title** spustelėkite langelį ir įveskite pavojaus signalo, kuris bus rodomas BVMS, pavyzdžiui, pavojaus signalų sąrašė, pavadinimą. Stulpelyje **Color** spustelėkite langelyje, kad būtų parodytas dialogo langas, kuriame galima pasirinkti pavojaus signalo spalvą, kuri bus rodoma „Operator Client“, pavyzdžiui, pavojaus signalų sąrašė.

Pavojaus signalų vaizdo sritys

Viename iš **1–5** stulpelių spustelėkite ... langelyje, kad būtų parodytas kameros pasirinkimo dialogo langas.

Galite pasirinkti tik kamerą, kuri buvo pridėta prie loginio medžio, esančio **Maps and structure**.

Galite konfigūruoti galimų pavojaus signalų vaizdo srityse skaičių dialogo lange **Alarm Settings**.

Stulpelyje **Audio File** spustelėkite ... langelyje, kad būtų parodytas dialogo langas garso failui, leidžiamam pavojaus signalo atveju, pasirinkti.

Alarm Options

Spustelėkite ... langelyje, kad būtų parodytas dialogo langas **Alarm Options**.

Žr.

- *Pavojaus signalų valdymas, puslapis 37*

23.1

Dialogo langas „Alarm Settings“

Pagrindinis langas > **Alarms** > 

Skirtukas „Alarm Settings“

Max. image panes per alarm:

Įveskite maksimalų pavojaus signalo vaizdo sričių, kurios bus rodomos įvykus pavojaus signalui, skaičių.

Pastaba. Jei naudojate „Enterprise System“, taikomas didžiausias skaičius, sukongūruotas Management Servers (valdymo serveriuose), su kuriais yra ryšys.

Auto-clear time:

Įveskite sekundžių skaičių, kol pavojaus signalas bus automatiškai išvalytas.

Tai taikoma tik tiems pavojaus signalams, kurie nustatyti **Auto-clear alarm after configured time ('Alarm Settings' dialog box)** puslapyje **Alarms**.

Multi-row alarm display in alarm image window

Pažymėkite žymimąjį langelį, kad įjungtumėte kelių eilučių pavojaus signalų vaizdo lango rodinį.



Pastaba!

Esamoms pavojaus signalo konfigūracijoms įjungtas kelių eilučių pavojaus signalų rodinys, naujoms pavojaus signalo konfigūracijoms numatytoji reikšmė yra „Išjungta“, o vieno vaizdo rodinys yra aktyvus.

Set the duration limit for state-triggered alarm recordings:

Pažymėkite žymimąjį langelį, kad įjungtumėte būsenos suaktyvintų pavojaus signalų įrašų trukmės ribą. Įveskite pavojaus signalo įrašymo trukmės minučių skaičių. Pavojaus signalo įrašymas automatiškai sustabdomas praėjus nustatytam laikui.

Naudotojas gali įvesti trukmę nuo 1 iki 1440 minučių.

Kai pavojaus signalas suaktyvina įrašą su sukongūruota trukmės riba:

- jei pavojaus signalas vėl suaktyvinamas nepasiekus skirtojo laiko, įrašymas tęsiamas, o skirtasis laikas pradedamas iš naujo nuo 0;
- jei pavojaus signalas atšaukiamas nepasibaigus nustatytam laikui, įrašymas tęsiamas iki sukongūruoto įrašymo po pavojaus laikotarpio pabaigos.

Skirtukas „Monitor groups“

Display order in case of same alarm priority

Pasirinkite norimą įrašą to paties prioriteto pavojaus signalams rikiuoti pagal jų laiko žymą.

Show blank screen

Spustelėkite norėdami sukongūruoti, kad monitoriuje, kuris nenaudojamas pavojaus signalui rodyti, nieko nebūtų rodoma.

Continue live display



Spustelėkite norėdami sukongūruoti, kad monitoriuje, kuris nenaudojamas pavojaus signalui rodyti, būtų rodomas tiesioginis vaizdas.

Žr.

- *Visų pavojaus signalų nustatymų konfigūravimas, puslapis 310*

23.2

Dialogo langas „Select Image Pane Content“

Pagrindinis langas > **Alarms** >  arba  > stulpelis **Alarm image panes** > spustelėkite ... viename iš **1–5** stulpelių
Galite pasirinkti loginio medžio elementą, kuris bus rodomas ir įrašomas (jei elementas yra kamera) pasirinkto pavojaus signalo atveju.



Pastaba!

Objekto žemėlapis, rodomas pavojaus signalų vaizdo srityje, yra optimizuotas rodyti ir jame yra tik pradinis pradinio žemėlapio failo vaizdas.

Search Item

Įveskite tekstą, kad surastumėte elementą loginiame medyje.

Find

Spustelėkite, kad surastumėte kamerą, kurios apraše yra įvestas paieškos tekstas.

Live

Spustelėdami nustatykite, kad pavojaus signalo atveju būtų rodomas tiesioginis kameros vaizdas.

Instant playback

Spustelėdami nustatykite, kad būtų rodomas kameros momentinio atkūrimo vaizdas
Pavojaus signalo momentinio atkūrimo laiko atsukimas konfigūruojamas puslapyje **Operator features**; žr. *Puslapis „Operator Features“, puslapis 323*.

Pause playback

Pažymėkite žymimąjį langelį, kad būtų rodoma pavojaus signalo momentinio atkūrimo kamera su pristabdytu momentiniu atkūrimu. Jei reikia, naudotojas gali pradėti momentinį atkūrimą.

Loop playback

Pažymėkite žymimąjį langelį, kad būtų rodoma pavojaus signalo momentinio atkūrimo kamera su pasikartojančiu momentiniu atkūrimu.

Momentinio atkūrimo ciklo trukmė pavojaus signalo vaizdo srityje yra atsukimo laikas, plius pavojaus signalo būsenos trukmė, plius atsukimo laikas.

Record this camera

Pažymėkite žymimąjį langelį, kad įjungtumėte šios kameros pavojaus signalo įrašymą pavojaus signalo atveju. Jei suaktyvinamas pavojaus signalas, ši kamera įrašoma pavojaus signalo įrašymo kokybe. Įrašymo trukmė yra pavojaus signalo būsenos trukmė, plius laikas prieš pavojaus signalą ir po jo. Šis nustatymas tiesiogiai pakeičia pavojaus signalo įrašymo nustatymą dialogo lange **Alarm Options** ir atvirkščiai.

Pastaba: jei pasirenkama iš anksto nustatyta panoraminės kameros padėtis, išsaugoma ne tik ši vaizdo dalis, bet visas apskritimo vaizdas.

Panoramic predefined position

Jei pasirinkote panoraminę kamerą, galite pasirinkti iš anksto nustatytą kameros padėtį. Kai naudotojas programoje “Operator Client” priima šį pavojaus signalą, pavojaus signalo vaizdas rodomas iš anksto nustatytoje padėtyje apkarpytame rodinyje.

Jei pasirenkama **<none>**, pavojaus signalo vaizdas rodomas panoraminiame rodinyje.

Žr.



– *Puslapis „Operator Features“, puslapis 323*

– Pavojaus signalo konfigūravimas, puslapis 309

23.3

Dialogo langas „Select Image Pane Content (MG)“

Pagrindinis langas >

Alarms >  arba  > stulpelis **Alarm Options** > spustelėkite ... > dialogo langas **Alarm Options** > skirtukas **Monitor Group** > spustelėkite ... viename iš 1–10 stulpelių
Galite pasirinkti kamerą iš loginio medžio. Pasirinkto pavojaus signalo atveju ši kamera bus rodoma priskirtame monitoriuje.

Search Item

Įveskite tekstą, kad surastumėte elementą loginiame medyje.

Find

Spustelėkite, kad surastumėte kamerą, kurios apraše yra įvestas paieškos tekstas.

Panoramic predefined position

Jei pasirinkote panoraminę kamerą, galite pasirinkti iš anksto nustatytą kameros padėtį. Kai naudotojas programoje „Operator Client“ priima šį pavojaus signalą, pavojaus signalo vaizdas rodomas iš anksto nustatytoje padėtyje apkarpytame rodinyje.

Jei pasirinksite **<none>**, dekodavimo įrenginys rodys pavojaus signalo vaizdą apskritimo rodinyje.

No Camera

Spustelėkite, kad išvalytumėte kamerą monitorių grupės stulpelyje.

Pastaba

Iš anksto nustatytos panoraminės kameros padėties matymo laukas „Operator Client“ arba „Configuration Client“ ir dekodavimo įrenginio atveju skiriasi.





Pastaba!

Norint naudoti sukonfigūruotas iš anksto nustatytas panoraminių kamerų padėtis, panoraminės kameros turi būti arba .

23.4

Dialogo langas „Alarm Options“

Pagrindinis langas > **Alarms** >  arba  > stulpelis **Alarm Options** > ...

Galite sukonfigūruoti toliau nurodytus pavojaus signalų nustatymus.

- Kameros, kurios pradeda filmuoti, jei suaktyvinamas pavojaus signalas.
- Šių pavojaus signalų įrašų apsaugos įjungimas.
- Neatitinkančių pavojaus signalų trukmės nustatymų įjungimas ir konfigūravimas.
- PTZ komandų suaktyvinimas pavojaus signalo atveju.
- Pranešimai, siunčiami pavojaus signalo atveju.
- Darbo eiga, kurią reikia apdoroti pavojaus signalo atveju.
- Kameras, kurios rodomos monitorių grupėse pavojaus signalo atveju, priskyrimas.

Skirtukas „Cameras“

Nr	Rodomas kameros pavadinimas, sukonfigūruotas puslapyje Cameras and recording .
----	---

Name	Rodomas kameros pavadinimas, sukonfigūruotas puslapyje Cameras and recording .
Location	Rodoma vieta, sukonfigūruota puslapyje Maps and structure .
Record	Pažymėkite žymimąjį langelį, kad įjungtumėte šios kameros pavojaus signalo įrašymą pavojaus signalo atveju. Jei suaktyvinamas pavojaus signalas, ši kamera įrašoma pavojaus signalo įrašymo kokybe. Įrašymo trukmė yra pavojaus signalo būsenos trukmė, plus laikas prieš pavojaus signalą ir po jo. Šis nustatymas tiesiogiai pakeičia pavojaus signalo įrašymo nustatymą dialogo lange Select Image Pane Content ir atvirkščiai.
Protect Recording	Pažymėkite žymimąjį langelį, kad apsaugotumėte šios kameros pavojaus signalo įrašą. Pastaba: apsaugotų vaizdo duomenų VRM niekada neištrins automatiškai. Atminkite, kad per daug apsaugotų blokų gali užpildyti saugyklą ir kamera gali sustabdyti įrašymą.
Deviating Alarm Duration Settings	Žymimasis langelis automatiškai pažymimas, kai pažymite žymimąjį langelį Record ir kai kamera palaiko ANR.
Auxiliary Command	Spustelėkite langelį, kad pasirinktumėte pagalbinę komandą, kuri bus vykdoma pavojaus signalo atveju. Šiame sąrašė galimi tik PTZ kameros įrašai.
Predefined Position	Spustelėkite langelį, kad pasirinktumėte iš anksto nustatytą padėtį, kurią reikia nustatyti pavojaus signalo atveju. Šiame sąrašė galimi tik PTZ kameros įrašai.

Pastaba. Negalite sukonfigūruoti abiejų tos pačios kameros ir pavojaus signalo nustatymų (**Auxiliary Command** (Pagalbinė komanda) ir **Predefined Position** (Iš anksto nustatyta padėtis)).

Skirtukas „Notifications“

E-mail	Pažymėkite žymimąjį langelį, kad pavojaus signalo atveju būtų išsiųstas el. laiškas.
Server:	Pasirinkite el. pašto serverį.
Recipients:	Įveskite gavėjų el. pašto adresus, atskirtus kableliais (pavyzdys: name@provider.com).
Text:	Įveskite pranešimo tekstą.
Information:	Pažymėkite žymimąjį langelį, kad į pranešimo tekstą įtrauktumėte atitinkamą informaciją. Pastaba: el. laiške naudojama „Management Server“ laiko juostos data.

Skirtukas „Workflow“

Record only alarm	Pažymėkite žymimąjį langelį, kad nurodytumėte, jog kamera būtų tik įrašoma ir nerodoma šio pavojaus signalo atveju. Šis žymimasis langelis aktyvus tik tada, jei žymimasis langelis Record pažymėtas skirtuke Cameras .
Auto-clear alarm after configured time ('Alarm Settings' dialog box)	Pažymėkite žymimąjį langelį, norėdami nurodyti, kad šis pavojaus signalas būtų automatiškai išvalytas.
Auto-clear alarm when event state changes back to normal	Pažymėkite žymimąjį langelį, norėdami nurodyti, kad šis pavojaus signalas būtų automatiškai išvalytas, kai pakeičiama įvykio, suaktyvinančio šį pavojaus signalą, būseną. Pavojaus signalas nebus automatiškai išvalytas, jei jis bus priimtas ir jo priėmimas bus atšauktas.
Prevent alarm clearing while triggering state lasts	Pažymėkite žymimąjį langelį, kad šis pavojaus signalas nebūtų ištrintas, kol egzistuoja jo priežastis.
Suppress duplicate alarms in alarm list	Pažymėkite žymimąjį langelį, kad to paties įvykio tipo ir įrenginio pavojaus signalai nebūtų dubliuojami „BVMS Operator Client“ pavojaus signalų sąrašė. Kol aktyvus pavojaus signalas (pavojaus signalo būseną Active arba Accepted), daugiau to paties įvykio tipo ir įrenginio pavojaus signalų nerodoma pavojaus signalų sąrašė. Pastaba – Įvykiai vis tiek registruojami žurnale. – Atminkite, kad visi šio pavojaus signalo suaktyvinti pavojaus signalo veiksmai (pavyzdžiui, pavojaus signalo įrašymo paleidimas ir pan.) pakartotinai nesuaktyvinami. Išvalius pavojaus signalą ir suaktyvinus naują to paties įrenginio ir to paties įvykio tipo pavojaus signalą, naujas pavojaus signalas vėl pasirodo pavojaus signalų sąrašė ir vėl suaktyvinami visi šiam pavojaus signalui nustatyti pavojaus signalo veiksmai. – Šis žymimasis langelis iš anksto pažymėtas „Person Identification“ pavojaus signalams.
Show action plan	Pažymėkite žymimąjį langelį, kad įjungtumėte darbo eigą, kurią reikia apdoroti pavojaus signalo atveju.
Resources...	Spustelėkite, kad būtų parodytas dialogo langas Resource Manager . Pasirinkite dokumentą su atitinkamos darbo eigos aprašu.
Display a comment box	Pažymėkite žymimąjį langelį, kad įjungtumėte komentarų lauko rodymą pavojaus signalo atveju. Šiame komentarų lauke naudotojas gali rašyti komentarus apie pavojaus signalą.

Force the operator to process the workflow	Pažymėkite žymimąjį langelį, kad naudotojas privalėtų apdoroti darbo eigą. Jei pažymėta, naudotojas negali išvalyti pavojaus signalo, kol neįveda pavojaus signalo komentaro.
Execute the following Client Script when alarm is accepted:	Pasirinkite kliento komandų scenarijų, kuris vykdomas automatiškai, kai naudotojas priima pavojaus signalą.

Skirtukas „Monitor Group“

1...10	Sunumeruotame stulpelyje spustelėkite langelį. Parodomas dialogo langas Select Image Pane Content . Pasirinkite kamerą iš loginio medžio. Pavojaus signalo atveju ši kamera bus rodoma priskirtame monitoriuje. Pasirinkite iš anksto nustatytas kameros padėtis, jei sukonfigūruotos. Daugiau informacijos apie dialogo langą „ Select Image Pane Content (MG)“ žr. internetiniame žinyne.
Clear Table	Spustelėkite, kad pašalintumėte visas kameras, priskirtas monitorių grupėms.
Alarm title	Pažymėkite žymimąjį langelį, norėdami sukonfigūruoti, kad pavojaus signalo pavadinimas būtų rodomas monitorių ekranuose.
Alarm time	Pažymėkite žymimąjį langelį, norėdami sukonfigūruoti, kad pavojaus signalo laikas būtų rodomas monitorių ekranuose.
Alarm date	Pažymėkite žymimąjį langelį, norėdami sukonfigūruoti, kad pavojaus signalo data būtų rodoma monitorių ekranuose.
Alarm camera name	Pažymėkite žymimąjį langelį, norėdami sukonfigūruoti, kad pavojaus signalo kameros pavadinimas būtų rodomas monitorių ekranuose.
Alarm camera number	Pažymėkite žymimąjį langelį, norėdami sukonfigūruoti, kad pavojaus signalo kameros numeris būtų rodomas monitorių ekranuose.
Only on 1st monitor	Pažymėkite žymimąjį langelį, norėdami sukonfigūruoti, kad pavojaus signalo pavadinimas ir laikas būtų rodomi tik monitorių grupės pirmojo monitoriaus ekrane.

Skirtukas „Deviating Alarm Duration Settings“

Šio skirtuko nustatymai pasiekiami tik tuo atveju, jei ANR funkcija yra įjungta šiai kamerai.

Use profile settings	Spustelėkite, kad įjungtumėte šį nustatymą. Šiai kamerai naudojami įrašymo prieš pavojaus signalą ir po jo trukmės nustatymai, sukonfigūruoti dialogo lange Scheduled Recording Settings .
Override settings	Spustelėkite, kad įjungtumėte toliau nurodytus trukmės prieš pavojaus signalą ir po jo nustatymus.

Duration (pre-alarm)	Galimas visiems įvykiams.
Duration (post-alarm)	Galimas tik  įvykiams.



Skirtukas **Threat level**

Elevate threat level to (Padidinti grėsmės lygį iki)	Pasirinkite grėsmės lygį, kuris suaktyvinamas šiuo pavojaus signalu. Jei šis pavojaus signalas turėtų nutraukti aktyvų grėsmės lygį, pasirinkite Reset threat level (Atstatyti grėsmės lygį). Tada „Operator Client“ atsijungs, o naudotojas vėl galės prisijungti.
--	---

Žr.

- *Dialogo langas „Select Image Pane Content (MG)“, puslapis 300*
- *Pavojaus signalo įrašymo su teksto duomenimis suaktyvinamas, puslapis 311*
- *Pavojaus signalo konfigūravimas, puslapis 309*
- *Trukmės prieš pavojaus signalą ir po jo konfigūravimas, puslapis 310*

23.5**Dialogo langas „Select Resource“**

Pagrindinis langas > **Alarms** >  arba  > stulpelis **Alarm identity** > stulpelis **Audio File** > spustelėkite ...

Galite pasirinkti garso failą, kuris leidžiamas pavojaus signalo atveju.

Play

Spustelėkite, kad paleistumėte pasirinktą garso failą.

Pause

Spustelėkite, kad pristabdytumėte pasirinktą garso failą.

Stop

Spustelėkite, kad sustabdytumėte pasirinktą garso failą.

Manage...

Spustelėkite, kad būtų parodytas dialogo langas **Resource Manager**.

Žr.

- *Pavojaus signalo konfigūravimas, puslapis 309*
- *Išteklių failų tvarkymas, puslapis 306*

24

Įvykių ir pavojaus signalų konfigūravimas

Pagrindinis langas > **Events**

arba

Pagrindinis langas > **Alarms**

Šiame skyriuje pateikiama informacija, kaip sukonfigūruoti įvykius ir pavojaus signalus sistemoje.

Galimi įvykiai sugrupuoti pagal atitinkamus įrenginius.

Puslapyje **Events** konfigūruojate, kada įvykis BVMS sistemoje suaktyvina pavojaus signalą, įvykdo komandų scenarijų ir yra užregistruojamas.

Pavyzdys (įvykių konfigūracijos lentelės dalis):

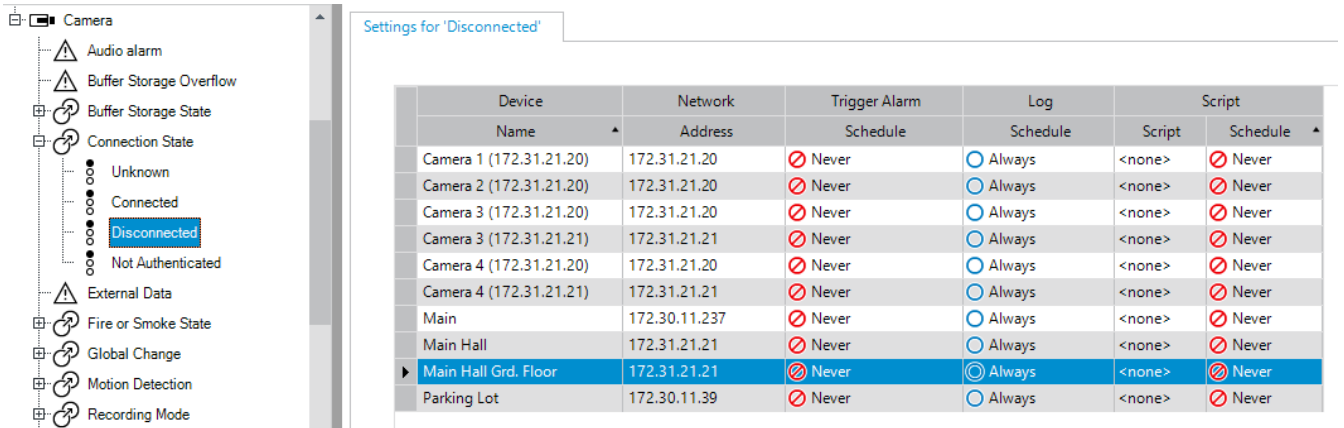



Device	Network	Trigger Alarm	Log	Script
Name	Address	Schedule	Schedule	Script
Camera 1 (172.31.21.20)	172.31.21.20	Never	Always	<none>
Camera 2 (172.31.21.20)	172.31.21.20	Never	Always	<none>
Camera 3 (172.31.21.20)	172.31.21.20	Never	Always	<none>
Camera 3 (172.31.21.21)	172.31.21.21	Never	Always	<none>
Camera 4 (172.31.21.20)	172.31.21.20	Never	Always	<none>
Camera 4 (172.31.21.21)	172.31.21.21	Never	Always	<none>
Main	172.30.11.237	Never	Always	<none>
Main Hall	172.31.21.21	Never	Always	<none>
Main Hall Grd. Floor	172.31.21.21	Never	Always	<none>
Parking Lot	172.30.11.39	Never	Always	<none>

Šis pavyzdys reiškia:

Jei dingsta pasirinktos kameros vaizdo signalas, suaktyvinamas pavojaus signalas, įvykis užregistruojamas, ir joks scenarijus nevykdomas.

Skiltyje **Alarms** nustatote, kaip bus rodomas pavojaus signalas ir kurios kameros turi būti rodomos ir įrašomos pavojaus signalo atveju.

Kai kurie sistemos įvykiai pagal numatytuosius nustatymus sukonfigūruoti kaip pavojaus signalai.

- Spustelėkite , kad išsaugotumėte nustatymus.
- Spustelėkite , kad anuliuotumėte paskutinį nustatymą.
- Spustelėkite , kad aktyvuotumėte konfigūraciją.

Žr.

- Skirtukas „Debounce Settings“, puslapis 293
- Išplėstinio žemėlapio rodymo nustatymų skirtukas, puslapis 293
- Įvykio konfigūravimo nustatymų skirtukas, puslapis 294
- Dialogo langas „Command Script Editor“, puslapis 294
- Dialogo langas „Create Compound Event / Edit Compound Event“, puslapis 295
- Dialogo langas „Select Script Language“, puslapis 295
- Dialogo langas „Edit Priorities of Event Type“, puslapis 296
- Dialogo langas „Select Devices“, puslapis 296
- Dialogo langas „Text Data Recording“, puslapis 296
- Dialogo langas „Alarm Settings“, puslapis 298
- Dialogo langas „Select Image Pane Content“, puslapis 299

- *Dialogo langas „Alarm Options“, puslapis 300*

24.1 Kopijavimas ir įklijavimas lentelėse

Keliais spustelėjimais galite konfigūruoti daug objektų vienu metu kamerų lentelėje, įvykių konfigūracijos lentelėje arba pavojaus signalų konfigūracijos lentelėje. Išsamiau žr. *Kopijavimas ir įklijavimas lentelėse, puslapis 278*.

24.2 Lentelės eilutės pašalinimas

Pagrindinis langas > **Alarms**

Galite pašalinti tik jūsų arba kito naudotojo pridėtą lentelės eilutę, t. y. galite ištrinti pasikartojančius įvykius arba sudėtinius įvykius.

Sudėtiniai įvykiai yra įvykių medžio skiltyje **System Devices > Compound Events**.

Norėdami pašalinti lentelės eilutę:

1. Pasirinkite eilutę.

2. Spustelėkite  .

Žr.

- *Puslapis „Events“, puslapis 292*

24.3 Išteklių failų tvarkymas

Išsamiau žr.:

- *Išteklių failų tvarkymas, puslapis 251*.

24.4 Įvykio konfigūravimas

Pagrindinis langas > **Events**

Norėdami sukongūruoti įvykį:

1. Medyje pasirinkite įvykį arba įvykio būseną, pavyzdžiui, **System Devices > Authentication > Operator Authentication Rejected**.
Parodoma atitinkama įvykių konfigūracijos lentelė.
2. Stulpelyje **Trigger Alarm – Schedule** spustelėkite langelį ir pasirinkite reikiamą tvarkaraštį.
Tvarkaraštis nustato, kada suaktyvinamas pavojaus signalas.
Pasirinkite vieną iš įrašymo tvarkaraščių arba užduočių tvarkaraščių, kuriuos sukongūravote puslapyje **Schedules**.
3. Stulpelyje **Log – Schedule** spustelėkite langelį ir pasirinkite reikiamą tvarkaraštį.
Tvarkaraštis nustato, kada įvykis registruojamas.
4. Stulpelyje **Script – Script** spustelėkite langelį ir pasirinkite reikiamą komandų scenarijų.
5. Stulpelyje **Script – Schedule** spustelėkite langelį ir pasirinkite reikiamą tvarkaraštį.
Tvarkaraštis nustato, kada įvykis suaktyvina komandų scenarijaus paleidimą.

Žr.

- *Puslapis „Events“, puslapis 292*

24.5 Įvykio kopijos kūrimas

Pagrindinis langas > **Events**

Galite sukurti įvykio kopiją, norėdami suaktyvinti skirtingus tam tikro įvykio pavojaus signalus.

Norėdami kurti įvykio kopiją:

1. Medyje pasirinkite įvykio sąlygą. Parodoma atitinkama įvykių konfigūracijos lentelė.
2. Pasirinkite lentelės eilutę.

3. Spustelėkite  . Žemiau į lentelę įtraukiama nauja eilutė. Joje yra numatytieji nustatymai.

Žr.

– Puslapis „Events“, puslapis 292

24.6 Naudotojo įvykių registravimas

Pagrindinis langas > **Events** > išplėskite **System Devices** > **User Actions**

Galite sukongfigūruoti kelių naudotojo veiksmų registravimo elgseną kiekvienai pasiekiamai naudotojų grupei individualiai.

Pavyzdys:

Norėdami registruoti naudotojo įvykius:

1. Pasirinkite naudotojo įvykį, norėdami sukongfigūruoti jo registravimo elgseną, pvz., **Operator Logon**.
Parodoma atitinkama įvykių konfigūracijos lentelė.
Kiekviena naudotojų grupė rodoma stulpelyje **Device**.
2. Jei yra: stulpelyje **Trigger Alarm – Schedule** spustelėkite langelį ir pasirinkite reikiamą tvarkaraštį.
Tvarkaraštis nustato, kada suaktyvinamas pavojaus signalas, apie kurį reikia pranešti naudotojui.
Galite pasirinkti vieną iš įrašymo tvarkaraščių arba užduočių tvarkaraščių, kuriuos sukongfigūravote puslapyje **Schedules**.
3. Stulpelyje **Log – Schedule** spustelėkite langelį ir pasirinkite reikiamą tvarkaraštį.
Tvarkaraštis nustato, kada įvykis užregistruojamas.
Pavyzdyje administratorių grupės ir specialiųjų naudotojų grupės operatoriaus prisijungimas nėra registruojamas, o „Live“ naudotojų grupės operatoriaus prisijungimas registruojamas vykdant tvarkaraštį **Day**.

Žr.

– Puslapis „Events“, puslapis 292

24.7 Naudotojo įvykių mygtukų konfigūravimas

Pagrindinis langas > **Events**

Galite sukongfigūruoti „Operator Client“ naudotojo įvykių mygtukus. Galite sukongfigūruoti, kad vienas ar keli naudotojo įvykių mygtukai nebūtų rodomi „Operator Client“.

Puslapyje **User groups** konfigūruojate, kad naudotojo įvykių mygtukai būtų pasiekiami tik atitinkamos naudotojų grupės „Operator Client“.

Norėdami sukongfigūruoti naudotojo įvykių mygtukus:

1. Medyje pasirinkite **System Devices** > **Operator Client Event Buttons** > **Event Button Pressed**.
Parodoma atitinkama įvykių konfigūracijos lentelė.
2. Pasirinkite naudotojo įvykio mygtuką, kad sukongfigūrotumėte jo veikimą.
3. Stulpelyje **Trigger Alarm – Schedule** spustelėkite langelį ir pasirinkite reikiamą tvarkaraštį.
Tvarkaraštis nustato, kada suaktyvinamas pavojaus signalas, apie kurį turi būti pranešta naudotojui.

4. Stulpelyje **Log – Schedule** spustelėkite langelį ir pasirinkite reikiamą tvarkaraštį. Tvarkaraštis nustato, kada įvykis registruojamas. Pasirinkus **Never**, naudotojo įvykio mygtukas tampa nepasiekiamas programoje „Operator Client“ visoms naudotojų grupėms, turinčioms naudotojo įvykio mygtuko leidimą.
5. Stulpelyje **Script – Script** spustelėkite langelį ir pasirinkite reikiamą komandų scenarijų.
6. Stulpelyje **Script – Schedule** spustelėkite langelį ir pasirinkite reikiamą tvarkaraštį. Tvarkaraštis nustato, kada vykdomas komandų scenarijus.

Žr.

– *Puslapis „Events“, puslapis 292*

24.8

Sudėtinio įvykio kūrimas

Pagrindinis langas > **Events** > 

Sukuriate sudėtinį įvykį. Galite sujungti tik būsenų pokyčius ir jų objektus. Objektai gali būti, pavyzdžiui, tvarkaraščiai arba įrenginiai. Būsenų pokyčius ir jų objektus galite sujungti naudodami logines išraiškas IR ir ARBA.

Pavyzdys: sujungiate IP kameros ir dekodavimo įrenginio ryšio būsenas. Sudėtinis įvykis įvyksta tik tada, kai abu įrenginiai praranda ryšį. Šiuo atveju dviem objektams (IP kamerei ir dekodavimo įrenginiui) ir dviem ryšio būsenoms naudojate operatorių IR. **Video Signal Lost ir Disconnected.**

Create Compound Event ×

× 🔍 🔄 AND/OR Filter Objects...

Event name:

Construction Set for Event States and their Objects

<p>Event States:</p> <ul style="list-style-type: none"> Events and Alarms <ul style="list-style-type: none"> Dvr Devices ONVIF Encoders NVR Devices Encoders/Decoders VRM Devices Allegiant Devices System Devices Compound Events Schedules Virtual Inputs Input State <ul style="list-style-type: none"> Input Opened Input Closed Input Error Unknown Backup Video Data Alarm State Authentication Operator Client Event Buttons 	<p>Objects of Input Opened (1/1):</p> <ul style="list-style-type: none"> Virtual Input 1 	<p>Resulting Compound Event will be fired, IF:</p> <p>Compound Event:</p> <pre> AND ├── Virtual Inputs.Input State.Input Opened └── AND ├── Virtual Input 1 </pre>
---	---	--

Norėdami sukurti sudėtinį įvykį:

1. Lauke **Event name:** įveskite sudėtinio įvykio pavadinimą.
 2. Lauke **Event States:** pasirinkite įvykio būseną.
- Galimi objektai rodomi lauke **Objects:**.

3. Lauke **Objects:** pasirinkite įrenginį pagal poreikį.
Atitinkamas įvykis ir pasirinkti įrenginiai pridedami prie sudėtinio įvykio srities.
4. Lauke **Compound Event:** dešiniuoju pelės klavišu spustelėkite loginę operaciją ir pakeiskite ją, kur reikia.
Loginė operacija apibrėžia tiesioginių antrinių elementų derinį.
5. Spustelėkite **OK**.
Naujas sudėtinis įvykis įtraukiamas į įvykių konfigūracijos lentelę. Jį rasite įvykių medyje po **System Devices**.

Žr.

– Puslapis „Events“, puslapis 292

24.9

Sudėtinio įvykio redagavimas

Pagrindinis langas > **Events**

Galite pakeisti anksčiau sukurtą sudėtinį įvykį.

Norėdami redaguoti sudėtinį įvykį:

1. Įvykių medyje išplėskite **System Devices > Compound Event State > Compound Event is True**.
2. Įvykių konfigūracijos lentelės stulpelyje **Device** dešiniuoju pelės klavišu spustelėkite reikiamą sudėtinį įvykį, tada spustelėkite **Edit**.
Parodomas dialogo langas **Edit Compound Event**.
3. Atlikite reikiamus pakeitimus.
4. Spustelėkite **OK**.
Sudėtinis įvykis pakeistas.

Žr.

– Puslapis „Events“, puslapis 292

24.10

Pavojaus signalo konfigūravimas

Pagrindinis langas > **Alarms**

Prieš konfigūruodami pavojaus signalą, turite sukonfigūruoti paleidiklį skiltyje **Events**.

Norėdami sukonfigūruoti pavojaus signalą:

1. Medyje pasirinkite pavojaus signalą, pavyzdžiui, **System Devices > Authentication > Operator Authentication Rejected**.
Parodoma atitinkama pavojaus signalų konfigūracijos lentelė.
2. Stulpelyje **Priority** spustelėkite ... langelį ir įveskite pasirinkto pavojaus signalo prioritetą (100 yra žemas prioritetas, 1 yra aukštas prioritetas).
Stulpelyje **Title** spustelėkite ... langelyje ir įveskite pavojaus signalo, kuris bus rodomas BVMS, pavyzdžiui, pavojaus signalų sąrašė, pavadinimą.
Stulpelyje **Color** spustelėkite ... langelyje, kad būtų parodytas dialogo langas, kuriame galima pasirinkti pavojaus signalo spalvą, kuri bus rodoma „Operator Client“, pavyzdžiui, pavojaus signalų sąrašė.
3. Stulpeliuose 1-5 spustelėkite ... langelyje, kad būtų parodytas dialogo langas **Select Image Pane Content**.
Sukonfigūruokite reikiamus nustatymus.
4. Stulpelyje **Audio File** spustelėkite ... langelyje, kad būtų parodytas dialogo langas garso failui, leidžiamam pavojaus signalo atveju, pasirinkti.
5. Stulpelyje **Alarm Options** spustelėkite ... langelyje, kad būtų parodytas dialogo langas **Alarm Options**.
6. Sukonfigūruokite reikiamus nustatymus.

Norėdami gauti išsamesnės informacijos apie įvairius laukus, žr. informaciją apie atitinkamą programos langą internetiniame žinyne.

Žr.

- Įvykio konfigūravimas, puslapis 306
- Puslapis „Alarms“, puslapis 297
- Dialogo langas „Select Image Pane Content“, puslapis 299
- Dialogo langas „Alarm Options“, puslapis 300

24.11

Visų pavojaus signalų nustatymų konfigūravimas

Pagrindinis langas > **Alarms**

Galite nustatyti toliau nurodytus šio „Management Server“ pavojaus signalų nustatymus.

- Pavojaus signalo vaizdo sričių skaičius
- Automatinio išvalymo laikas
- Pavojaus signalo įrašymo rankiniu būdu laikas
- Kelių eilučių pavojaus signalų rodinys pavojaus signalų vaizdo lange
- Būsenos suaktyvintų pavojaus signalų įrašų trukmės riba
- Visų monitorių grupių veikimo konfigūravimas

Norėdami sukongigūruoti visus pavojaus signalus:

1. Spustelėkite .
Parodomas dialogo langas **Alarm Settings**.
2. Sukongigūruokite reikiamus nustatymus.
 - ▶ Spustelėkite **OK**.

Norėdami gauti išsamesnės informacijos apie įvairius laukus, žr. informaciją apie atitinkamą programos langą internetiniame žinyne.

Žr.

- Dialogo langas „Alarm Settings“, puslapis 298

24.12

Trukmės prieš pavojaus signalą ir po jo konfigūravimas

Kad galėtumėte konfigūruoti trukmės prieš pavojaus signalą ir po jo nustatymus, jums reikalinga kamera, kuri palaiko ANR ir kurioje įdiegta 5.90 arba naujesnė aparatinės programinės įrangos versija.



Pagrindinis langas > **Cameras and recording** > 

- ▶ Spustelėkite, kad įjungtumėte pageidaujamos kameros **ANR** funkciją.

Pagrindinis langas > **Events**

- ▶ Sukongigūruokite pageidaujamą kameros, kurioje suaktyvintas ANR, įvykį.

Pagrindinis langas > **Alarms**

1. Sukongigūruokite šio įvykio pavojaus signalą.
2. Pasirinkite  arba .
3. Stulpelyje **Alarm Options** spustelėkite ...
Parodomas dialogo langas **Alarm Options**.
4. Stulpelyje **Record** pažymėkite kameros, kurioje įjungtas ANR, žymimąjį langelį, kad įjungtumėte pavojaus signalo įrašymą.
Žymimasis langelis stulpelyje **Deviating Alarm Duration Settings** pažymimas automatiškai.

5. Spustelėkite skirtuką **Deviating Alarm Duration Settings**.
6. Jei reikia, sukonfigūruokite pavojaus signalo trukmės nustatymus.

Žr.

– *Dialogo langas „Alarm Options“, puslapis 300*

24.13

Pavojaus signalo įrašymo su teksto duomenimis suaktyvinamas

Pagrindinis langas > **Alarms**

Galite suaktyvinti pavojaus signalo įrašymą su teksto duomenimis.

Prieš konfigūruodami pavojaus signalą, turite sukonfigūruoti įvykį, kuriame yra teksto duomenų.

Pavyzdys: **Events** > įvykių medyje pasirinkite  (turi būti prieinami teksto duomenys, pvz.: **Foyer Card Reader Devices** > **Foyer Card Reader** > **Card Rejected**)



Pastaba!

Sukonfigūruokite pasirinkto įvykio ribojimo laiką kaip 0.

Tai užtikrina, kad nebus prarasti teksto duomenys.

Norėdami sukonfigūruoti pavojaus signalo įrašymą:

1. Medyje pasirinkite pavojaus signalą, pavyzdžiui, **ATM/POS Devices** > **ATM Input** > **Data Input**.
Parodoma atitinkama pavojaus signalų konfigūracijos lentelė.
2. Sukonfigūruokite reikiamus nustatymus.
3. Stulpelyje **Alarm Options** spustelėkite ... langelyje, kad būtų parodytas dialogo langas **Alarm Options**.
4. Spustelėkite skirtuką **Cameras**, tada spustelėkite, kad pažymėtumėte žymimąjį langelį **Record**.

Žr.

– *Dialogo langas „Alarm Options“, puslapis 300*

– *Dialogo langas „Text Data Recording“, puslapis 296*

24.14

Teksto duomenų pridėjimas prie nepertraukiamo įrašymo

Pagrindinis langas > **Events** > įvykių medyje pasirinkite  **Data Input** (turi būti prieinami teksto duomenys, pvz.: **Foyer Card Reader Devices** > **Foyer Card Reader** > **Card Rejected**) > stulpelis **Text Data Recording** > ...

Prie nepertraukiamo įrašymo galite pridėti teksto duomenų.

24.15

Pavojaus signalo įrašo apsauga

Pagrindinis langas > **Alarms**

Prieš konfigūruodami pavojaus signalą, turite sukonfigūruoti įvykį skiltyje **Events**.



Pastaba!

Jei apsaugote kameros pavojaus signalo įrašą, apsaugotų vaizdo duomenų VRM niekada nepanaikins automatiškai. Atminkite, kad per daug apsaugotų blokų gali užpildyti saugyklą ir kamera gali sustabdyti įrašymą. Turite rankiniu būdu panaikinti vaizdo duomenų apsaugą programoje „Operator Client“.

Norėdami sukongigūruoti pavojaus signalo įrašymą:

1. Medyje pasirinkite pavojaus signalą, pavyzdžiui, **ATM/POS Devices > ATM Input > Data Input**.
Parodoma atitinkama pavojaus signalų konfigūracijos lentelė.
2. Sukongigūruokite reikiamus nustatymus.
3. Stulpelyje **Alarm Options** spustelėkite ... langelyje, kad būtų parodytas dialogo langas **Alarm Options**.
4. Spustelėkite skirtuką **Cameras**, tada spustelėkite, kad pažymėtumėte žymimąjį langelį **Record**.
 1. Pažymėkite žymimąjį langelį **Protect Recording**.

Žr.

- *Dialogo langas „Alarm Options“, puslapis 300*

24.16**Mirksinčių aktyviųjų sričių konfigūravimas****Pastaba!**

Galima konfigūruoti tik įvykio ARBA pavojaus signalo mirksinčią aktyviają sritį.

Pagrindinis langas > **Events**

arba

Pagrindinis langas > **Alarms**

Galite konfigūruoti kiekvieno  įvykio arba pavojaus signalo aktyviųjų sričių fono spalvą ir

elgesį (mirksi arba nemirksi). Pavyzdžiui, galite sukongigūruoti įrenginio  įvykį arba pavojaus signalą, kad jo įrenginio piktograma žemėlapyje pradėtų mirksėti, kai pasikeičia to įrenginio būseną.

Be to, galite konfigūruoti visų aktyviųjų sričių rodymo prioritetą. Tai reikalinga, kai įvyksta skirtingi to paties įrenginio įvykiai. (1 = aukščiausias prioritetas)

Sukongigūruota spalva taikoma visoms aktyviosioms sritims, turinčioms tą patį rodymo

prioritetą. Galite pakeisti bet kurio  įvykio arba pavojaus signalo spalvą, elgesį ir prioritetą: pakeista spalva ir elgesys naudojami visoms aktyviosioms sritims ir visiems kitiems

 įvykiams arba pavojaus signalams, kurių prioritetas yra toks pats.

Žemėlapių spalvų būsenų konfigūravimas galimas tik spustelėjus ir pažymėjus parinktį **Enabled advanced state display (hot spot coloring in maps depending on state)** arba parinktį **Enabled advanced state display (hot spot coloring in maps depending on alarm)** dialogo lange **Options**.

Norėdami sukongigūruoti įvykio mirksinčią aktyviają sritį:

1. Medyje pasirinkite įvykio būseną (), pavyzdžiui, **Encoders/Decoders > Encoder Relay > Relay State > Relay Opened**.
Parodoma atitinkama įvykių konfigūracijos lentelė.
2. Spustelėkite **Enable color states on maps**.
3. Lauke **Display priority on map:** įveskite pageidaujamą prioritetą.
4. Spustelėkite lauką **Background color on map:** ir pasirinkite norimą spalvą.

5. Jei norite, spustelėkite, kad įjungtumėte **Blinking**.

Norėdami konfigūruoti pavojaus signalo mirksinčią aktyviąją sritį:

Žr. skyrių *Pavojaus signalo tapatybė*, puslapis 297, lange *Puslapis „Alarms“*, puslapis 297.



Pastaba!

Tik tuo atveju, jei pavojaus signalas yra pavojaus signalų sąrašė, aktyvioji sritis mirksi.

Įrenginio piktogramos žemėlapyje mirksi ta pačia spalva, kuri sukonfigūruota pavojaus signalui arba įvykiui.

Žr.

- *Puslapis „Events“*, puslapis 292
- *Dialogo langas „Options“* (menu „Settings“), puslapis 116

24.17

Prieigos kontrolės sistemų įvykiai ir pavojaus signalai

Papildoma informacija apie prieigos kontrolės sistemų įvykius ir pavojaus signalus.

Prieigos prašymo įvykis

Įvykis leidžia BVMS operatoriui rankiniu būdu suteikti arba uždrausti asmeniui prieigą per prieigos kontrolės sistemą. Galite konfigūruoti šio įvykio pavojaus signalo įrašymą, teksto duomenų įrašymą arba papildomą informaciją.

Prieigos prašymo įvykiai siunčiami į BVMS, tik jei **papildomo patikrinimo** parinktis yra nustatyta kiekviename prieigos kontrolės sistemos skaitytuve. BVMS įvykių konfigūracijoje **Access requested** skaitytuvų siunčiami įvykiai visada suaktyvina pavojaus signalą BVMS.



Pastaba!

Rekomenduojame nustatyti aukščiausią prioritetą (1) **Access requested** pavojaus signalams. Taip užtikrinama, kad pavojaus signalai automatiškai iškiltų ir sulauktų reikiamo operatoriaus dėmesio.

24.18

„Person Identification“ įvykiai ir pavojaus signalai

Pagrindinis langas > **Events**

Papildoma informacija apie „Person Identification“ įvykius ir pavojaus signalus.

Unauthorized person detected

Kiekvienai kamerai galite konfigūruoti, kuri asmenų grupė turi tam tikros srities prieigos teisę arba neturi tos teisės.

Pastaba: neįgaliojų ir įgaliotųjų asmenų grupių konfigūravimas galimas tik tuo atveju, jei turite leidimą **Change Event Settings**.

Norėdami sukonfigūruoti Unauthorized person detected

1. Pasirinkite atitinkamą kamerą skiltyje **Video Analytics**.
2. Pasirinkite įvykį **Unauthorized person detected**.
3. Pasirinkite skirtuką **Unauthorized person detected**.
4. Spustelėkite ... **Unauthorized** arba **Authorized** langelyje.
Parodomas dialogo langas **Kameros autorizavimas**.
5. Nuvilkdami nustatykite sukonfigūruotas asmenų grupes atitinkamame lauke.

6. Spustelėkite **OK**.
Atitinkamai kamerai sukonfigūruotos asmenų grupės dabar nustatytos kaip įgalios arba neįgalios.

25

Puslapis „User Groups“

**Pastaba!**

„BVMS Viewer“ suteikia galimybę naudotis tik bazinėmis funkcijomis. Papildomos funkcijos įtrauktos į „BVMS Professional“. Išsamesnės informacijos apie įvairius BVMS leidimus ieškokite svetainėje www.boschsecurity.com ir BVMS trumpajame pasirinkimo vadove: [BVMS trumpasis pasirinkimo vadovas](#).

Pagrindinis langas > User groups

Galite konfigūruoti naudotojų grupes, „Enterprise User Groups“ ir „Enterprise“ prieigą.

Numatyta prieinama ši naudotojų grupė:

- administratorių grupė (su vienu naudotoju administratoriumi).

Skirtukas „User groups“

Spustelėkite, kad būtų parodyti puslapiai standartinės naudotojų grupės teisėms konfigūruoti.

Skirtukas „Enterprise User Groups“

Spustelėkite, kad būtų parodyti puslapiai „Enterprise User Group“ leidimams konfigūruoti.

Skirtukas „Enterprise Access“

Spustelėkite, kad būtų parodyti puslapiai „Enterprise Access“ pridėti ir konfigūruoti.

Naudotojo / naudotojų grupės parinktys

Piktograma	Aprašas
	Spustelėkite, kad ištrintumėte pasirinktą įrašą.
	Spustelėkite, kad pridėtumėte naują grupę arba paskyrą.
	Spustelėkite, kad pridėtumėte naują naudotoją prie pasirinktos naudotojų grupės. Jei norite, pakeiskite numatytąjį naudotojo vardą.
	Spustelėkite, kad pridėtumėte naują dvigubo autorizavimo grupę.
	Spustelėkite, kad pridėtumėte naują dvigubo autorizavimo prisijungimo porą.
	Parodomas dialogo langas pasirinktos naudotojų grupės leidimams kopijuoti į kitą naudotojų grupę.
	Spustelėkite, kad būtų parodyti puslapiai šios grupės leidimams konfigūruoti.
	Spustelėkite, kad būtų parodytas puslapis šio naudotojo ypatybėsms konfigūruoti.
	Spustelėkite, kad būtų parodytas puslapis šios prisijungimo poros ypatybėsms konfigūruoti.
	Spustelėkite, kad būtų parodyti puslapiai šios dvigubo autorizavimo grupės leidimams konfigūruoti.

Naudotojo vardo ir slaptažodžio pakeitimo aktyvinimas

Spustelėkite, kad suaktyvintumėte slaptažodžio pakeitimus.



Spustelėkite, kad suaktyvintumėte naudotojo vardo pakeitimus.

**Pastaba!**

Naudotojo vardo ir slaptažodžio pakeitimai grąžinami atšaukus konfigūraciją.

„Enterprise System“ leidimai

„Enterprise System“ konfigūruojate toliau nurodytus leidimus.

- „Operator Client“ veiklos leidimai, apibrėžiantys naudotojo sąsają dirbant „Enterprise System“, pavyzdžiui, pavojaus signalų monitoriaus naudotojo sąsają. Naudokite „Enterprise User Group“. Sukonfigūruokite „Enterprise Management Server“.
- Įrenginių leidimai, kurie turi būti prieinami norint dirbti „Enterprise Management Server“ apibrėžiami kiekviename „Management Server“. Naudokite „Enterprise Accounts“. Konfigūruokite kiekviename „Management Server“.

Vieno „Management Server“ leidimai

Norėdami valdyti prieigą prie vieno iš „Management Servers“, naudokite standartinę naudotojų grupę. Konfigūruojate visus „Management Server“ leidimus šioje naudotojų grupėje.

Galite konfigūruoti standartinių naudotojų grupių ir „Enterprise User Groups“ dvigubo autorizavimo naudotojų grupes.

Tipas	Yra	Galimi konfigūracijos nustatymai	Kur konfigūruojate?
Naudotojų grupė	Naudotojai	– Veiklos ir įrenginių leidimai	– Management Server
Enterprise User Group	Naudotojai	– Veiklos leidimai – „Management Server“: atitinkamų „Enterprise“ prieigos paskyrų su prisijungimo kredencialais pavadinimas	– Enterprise Management Server
Enterprise Account	-	– Įrenginių leidimai – Paskyros raktas	– Management Server
Dvigubo autorizavimo naudotojų grupė	Naudotojų grupės	– Žr. naudotojų grupes	– Žr. naudotojų grupes
„Enterprise“ dvigubas autorizavimas	Enterprise User Groups	– Žr. „Enterprise User Groups“	– Žr. „Enterprise User Groups“

Kaip ieškoti elementų

- ▶ Paieškos lauke įveskite kokią nors eilutę ir paspauskite klavišą ENTER, kad būtų filtruojami rodomi elementai. Rodomi tik elementai, kuriuose yra eilutė, ir atitinkami pirminiai elementai (tik medžiuose). Pateikiamas išfiltruotų elementų skaičius ir bendras elementų skaičius.

Pastaba. Eilutėse naudokite dvigubas kabutes, kad rastumėte tikslius atitikmenis, pavyzdžiui, „Camera 1“ tiksliai filtruoja kameras šiuo pavadinimu, o ne pavadinimu „camera 201“.

25.1

Puslapis „User Group Properties“

Pagrindinis langas > **User groups** > skirtukas **User groups** >  > skirtukas **Operating permissions** > skirtukas **User group properties**
arba

Pagrindinis langas > > **User groups** skirtukas **Enterprise User Groups** >  > skirtukas **Operating permissions** > skirtukas **User group properties**

Galite sukonfigūruoti toliau nurodytus pasirinktos naudotojų grupės nustatymus.

- Prisijungimo tvarkaraštis
- Susietos LDAP naudotojų grupės pasirinkimas

User group properties

Description:

Įveskite informatyvų naudotojų grupės aprašą.

Language

Pasirinkite „Operator Client“ kalbą.

Logon schedule

Pasirinkite užduotį arba įrašymo tvarkaraštį. Pasirinktos grupės naudotojai gali prisijungti prie sistemos tik šiame tvarkaraštyje nurodytu laiku.

LDAP properties

Search for groups

Spustelėkite, kad būtų parodytos galimos susietos LDAP grupės sąrašė **Associated LDAP group**. Norėdami pasirinkti susietą LDAP grupę, turite sukonfigūruoti atitinkamus nustatymus dialogo lange **LDAP server settings**.

Associated LDAP group



Pasirinkite norimą naudoti savo sistemoje LDAP grupę sąrašė **Associated LDAP group**.

Žr.

- *Susietos LDAP grupės pasirinkimas, puslapis 343*
- *LDAP grupės susiejimas, puslapis 113*
- *Naudotojo prisijungimo leidimo planavimas, puslapis 343*

25.2

Puslapis „User Properties“

Pagrindinis langas > **User groups** (Naudotojų grupės) > skirtukas **User groups**  > 
arba

Pagrindinis langas > **User groups** (Naudotojų grupės) > skirtukas **Enterprise User Groups**

(Įmonės naudotojų grupės) >  > 

Galite sukonfigūruoti naują naudotoją standartinėje naudotojų grupėje arba „Enterprise user group“.

Jei pakeisite naudotojo slaptažodį arba ištrinsite naudotoją, kai šis naudotojas yra prisijungęs, jis vis tiek galės toliau dirbti programoje „Operator Client“ pakeitus arba ištrinus slaptažodį.

Jei pakeitus arba ištrinus slaptažodį ryšys su „Management Server“ nutrūksta (pavyzdžiui, suaktyvinus konfigūraciją), naudotojas negali automatiškai vėl prisijungti prie „Management Server“ neatlikęs „Operator Client“ atsijungimo / prisijungimo procedūros.

Account is enabled

Pažymėkite žymimąjį langelį, kad suaktyvintumėte naudotojo paskyrą.

Full name

Įveskite naudotojo vardą ir pavardę.

Description

Įveskite informatyvų naudotojo aprašą.

User must change password at next logon

Pažymėkite žymimąjį langelį, kad naudotojai kitą kartą jungdamiesi turėtų nustatyti naują slaptažodį.

Enter new password

Įveskite naujo naudotojo slaptažodį.

Confirm password

Dar kartą įveskite naują slaptažodį.



Pastaba!

Norėdami suaktyvinti šiame dialogo lange nurodytus pakeitimus, spustelėkite  .



Pastaba!

Labai rekomenduojame visiems naujiems naudotojams priskirti konkretų slaptažodį, kurį naudotojas turėtų pakeisti prisijungęs.



Pastaba!

„Mobile Video Service“ klientai, žiniatinklio klientas, „Bosch“ „iOS“ programa ir SDK klientai nepalaiko slaptažodžio keitimo jungiantis.

Apply

Spustelėkite, kad pritaikytumėte nustatymus.

Spustelėkite  , kad aktyvuotumėte slaptažodį.

Papildoma informacija

Atnaujinus į BVMS 9.0.0.x, **User Properties** nustatymai yra tokie, kaip nurodyta toliau.

- **Account is enabled** nustatyta.
- **User must change password at next logon** nenustatyta.

25.3 Puslapis „Logon Pair Properties“

Pagrindinis langas > **User groups** > skirtukas **User groups** >  **New dual authorization**

group > 
arba

Pagrindinis langas > **User groups** > skirtukas **Enterprise User Groups** >  **New enterprise**

dual authorization group > 

Galite modifikuoti naudotojų grupių porą į dvigubo autorizavimo grupę. Pirmosios naudotojų grupės naudotojai yra tie naudotojai, kurie turi prisijungti pirmame prisijungimo dialogo lange, antrosios naudotojų grupės naudotojai patvirtina prisijungimą.

Select Logon Pair

Kiekviename sąraše pasirinkite naudotojų grupę.

Force dual authorization

Pažymėkite žymimąjį langelį, kad kiekvienas naudotojas privalėtų prisijungti tik kartu su antrosios naudotojų grupės naudotoju.

Žr.

– *Prisijungimo poros pridėjimas prie dvigubo autorizavimo grupės, puslapis 341*

25.4 Puslapis „Camera Permissions“

Pagrindinis langas > **User groups** > skirtukas **User groups** >  > skirtukas **Device permissions** > skirtukas **Camera permissions**
arba

Pagrindinis langas > **User groups** > skirtukas **Enterprise Access** >  > skirtukas **Device permissions** > skirtukas **Camera permissions**

Galite sukongūruoti pasirinktos kameros arba kamerų grupės funkcijų prieigos teises pasirinktai naudotojų grupei.

Jei pridedami nauji komponentai, paskui turi būti sukongūruoti kameros leidimai.

Galite iškviešti kameros prieigą puslapyje **Camera**.

Camera

Rodomas kameros pavadinimas, sukongūruotas puslapyje **Cameras and recording**.

Location

Rodoma kameros vieta, sukongūruota puslapyje **Maps and structure**.

Access

Pažymėkite žymimąjį langelį, kad leistumėte prieigą prie šios kameros.

Live Video

Pažymėkite žymimąjį langelį, kad leistumėte naudoti tiesioginį vaizdą.

Live Audio

Pažymėkite žymimąjį langelį, kad leistumėte naudoti tiesioginį garsą.

Manual Recording

Pažymėkite žymimąjį langelį, kad leistumėte įrašyti rankiniu būdu (pavojaus signalo įrašymas).

Galite pažymėti arba atžymėti šį žymimąjį langelį tik tada, kai įjungtas pavojaus signalo įrašymas rankiniu būdu puslapyje **Operator features**.

Playback Video

Pažymėkite žymimąjį langelį, kad leistumėte naudoti vaizdo įrašo atkūrimą.

Galite pažymėti arba atžymėti šį žymimąjį langelį tik tada, kai įjungtas atkūrimas puslapyje **Operator features**.

Playback Audio

Pažymėkite žymimąjį langelį, kad leistumėte naudoti garso atkūrimą.

Galite pažymėti arba atžymėti šį žymimąjį langelį tik tada, kai įjungtas atkūrimas puslapyje **Operator features**.

Text Data

Pažymėkite žymimąjį langelį, kad leistumėte rodyti metaduomenis.

Galite pažymėti arba atžymėti šį žymimąjį langelį tik tada, kai įjungtas metaduomenų rodymas puslapyje **Operator features**.

Export

Pažymėkite žymimąjį langelį, kad leistumėte eksportuoti vaizdo duomenis.

Galite pažymėti arba atžymėti šį žymimąjį langelį tik tada, kai įjungtas vaizdo duomenų eksportavimas puslapyje **Operator features**.

PTZ/ROI

Pažymėkite žymimąjį langelį, kad leistumėte naudoti PTZ valdymą arba ROI šiai kamerai.

Galite pažymėti arba atžymėti šį žymimąjį langelį tik tada, kai įjungtas šios kameros PTZ valdymas arba ROI puslapyje **Operator features**. Be to, turite sukongigūruoti PTZ arba ROI kamerų lentelėje.

Aux

Pažymėkite žymimąjį langelį, kad leistumėte vykdyti pagalbines komandas.

Galite pažymėti arba atžymėti šį žymimąjį langelį tik tada, kai įjungtas kameros PTZ valdymas puslapyje **Operator features**.

Set predefined positions

Pažymėkite žymimąjį langelį, kad leistumėte naudotojui nustatyti šios PTZ kameros išankstines padėtis.

Taip pat galite nustatyti „Region of Interest“ funkcijos išankstines padėtis, jei įjungta ir autorizuota.

Galite pažymėti arba atžymėti šį žymimąjį langelį tik tada, kai įjungtas kameros PTZ valdymas puslapyje **Operator features**.

Reference Image

Pažymėkite žymimąjį langelį, kad leistumėte atnaujinti šios kameros atraminį vaizdą.

Privacy overlay

Pažymėjus žymimąjį langelį, šiai kamerai tiesioginio vaizdo ir atkūrimo režimu įjungiama funkcija „Privacy overlay“ (Privatumo perdanga).

25.5

Puslapis „Control Priorities“

Pagrindinis langas > **User groups** > skirtukas **User groups** >  > skirtukas **Device permissions** > skirtukas **Control priorities**
arba

Pagrindinis langas > **User groups** > skirtukas **Enterprise Access** >  > skirtukas **Device permissions** > skirtukas **Control priorities**

Control priorities

Perkelkite atitinkamą slankiklį į dešinę, kad sumažintumėte PTZ valdiklių ir „Bosch Allegiant“ magistralinių linijų gavimo prioritetą. Aukštą prioritetą turintis naudotojas gali užrakinti PTZ valdiklius arba magistralinės linijos valdymą naudotojams, kurių prioritetai yra žemesni. Nustatote PTZ valdymo užrakinimo skirtąjį laiką lauke **Timeout in min.**. Numatytasis nustatymas yra 1 minutė.

Timeout in min.

Įveskite laikotarpį minutėmis.



Žr.

– *Įvairių prioritetų konfigūravimas, puslapis 344*

25.6

Dialogo langas „Copy User Group Permissions“

Pagrindinis langas > **User groups** > skirtukas **User groups** >  > 
arba

Pagrindinis langas > **User groups** > skirtukas **Enterprise User Groups** >  > 

Galite pasirinkti naudotojų grupės leidimus, kuriuos reikia kopijuoti į pasirinktas naudotojų grupes.

Copy from:

Rodoma pasirinkta naudotojų grupė. Jos leidimai bus nukopijuoti į kitą naudotojų grupę.

Settings to copy

Pažymėkite žymimąjį langelį, kad pasirinktumėte norimus kopijuoti naudotojų grupės leidimus.

Copy to:

Pažymėkite žymimąjį langelį, kad nurodytumėte naudotojų grupę, į kurią kopijuoti pasirinktos naudotojų grupės leidimus.

Žr.

– *Naudotojų grupės leidimų kopijavimas, puslapis 345*

25.7

Puslapis „Decoder Permissions“

Pagrindinis langas > **User groups** > skirtukas **User groups** >  > skirtukas **Device permissions** > skirtukas **Decoder permissions**
arba

Pagrindinis langas > **User groups** > skirtukas **Enterprise Access** >  > skirtukas **Device permissions** > skirtukas **Decoder permissions**

Galite sukonfigūruoti dekodavimo įrenginius, prie kurių šios grupės naudotojai turi prieigą .

Decoder

Rodomi prieinami dekodavimo įrenginiai.

Spustelėkite žymimąjį langelį, kad suteiktumėte naudotojų grupei prieigą prie šio dekodavimo įrenginio.

Monitor Group

Pažymėkite žymimąjį langelį, kad pasirinktos naudotojų grupės naudotojams būtų suteikta prieiga prie šios monitorių grupės.

25.8**Puslapis „Events and Alarms“**

Pagrindinis langas > **User groups** > skirtukas **User groups** >  > skirtukas **Device permissions** > skirtukas **Events and alarms**
arba

Pagrindinis langas > **User groups** > skirtukas **Enterprise Access** >  > skirtukas **Device permissions** > skirtukas **Events and alarms**

Galite konfigūruoti įvykių medžio leidimus, pavyzdžiui, nustatote įvykį, kurį naudotojų grupei leidžiama arba neleidžiama naudoti.

Negalite pakeisti šių nustatymų numatytajai naudotojų grupei.

Kiekvienam įvykiui yra bent vienas įrenginys. Pavyzdžiui, įvykiui **Video Loss** prieinamos kameros yra įrenginiai. Tokiam įvykiui kaip **Backup Finished** atitinkamas įrenginys yra **Time Controlled Backup**. Taigi įrenginys gali būti programinės įrangos procesas.

1. Išplėskite medžio elementą ir spustelėkite reikiamus žymimuosius langelius, kad įjungtumėte įvykius. Stulpelyje **Access** pažymėkite įrenginio žymimąjį langelį, kad įjungtumėte šio įrenginio įvykius. Prieiga prie įrenginių konfigūruojama puslapyje **Camera** ir puslapyje **Camera permissions**.
2. Norėdami įjungti arba išjungti visus įvykius vienu metu, pažymėkite arba atžymėkite žymimąjį langelį **Events and alarms**.

25.9**Puslapis „Credentials“**

Pagrindinis langas > **User groups** > skirtukas **Enterprise Access** >  > skirtukas **Device permissions** > skirtukas **Credentials**

Sukonfigūruokite „Enterprise Account“ prisijungimo duomenis „Management Server“. Konfigūruojate „Enterprise“ prieigą kiekviename „Management Server“, kuris yra jūsų „Enterprise System“ narys. „Enterprise Management Server“ naudoja šiuos prisijungimo duomenis, kad suteiktų prieigą prie šio „Management Server“ įrenginių „Operator Client“, kuris prisijungia kaip „Enterprise User Group“ naudotojas.

Description:

Įveskite norimos „Enterprise Account“ aprašą.

Strong key policy

Žymimasis langelis **Strong key policy** yra iš anksto pažymėtas visoms naujai sukurtoms naudotojų grupėms.

Labai rekomenduojame išlaikyti šį nustatymą, kad padidintumėte kompiuterio apsaugą nuo neteisėtos prieigos.

Taikomos toliau nurodytos taisyklės.

- Minimalus rakto ilgis, nustatytas puslapyje **Account policies** atitinkamai naudotojų grupei.
- Nenaudokite vieno iš ankstesnių raktų.
- Naudokite bent vieną didžiąją raidę (nuo A iki Z).
- Naudokite bent vieną skaitmenį (nuo 0 iki 9).
- Naudokite bent vieną specialųjį ženklą (pvz.: ! \$ # %).

Enter new key: / Confirm key:

Įveskite ir patvirtinkite šio „Management Server“ raktą.

Žr.

– „Enterprise Account“ kūrimas, puslapis 339

25.10

Puslapis „Logical Tree“

Pagrindinis langas > **User groups** > skirtukas **User groups** >  > skirtukas **Device permissions** > skirtukas **Logical tree**
 arba

Pagrindinis langas > **User groups** > skirtukas **Enterprise Access** >  > skirtukas **Device permissions** > skirtukas **Logical tree**

Galite sukongfigūruoti loginį medį kiekvienai naudotojų grupei.

Norėdami sukongfigūruoti leidimus:

- ▶ Pažymėkite arba atžymėkite žymimuosius langelius, kaip reikalinga. Pasirinkus elementą po mazgu, mazgas pasirenkamas automatiškai. Pasirinkus mazgą, automatiškai pasirenkami visi žemiau esantys elementai.

Camera

Pažymėkite žymimąjį langelį, kad pasirinktos naudotojų grupės naudotojams suteiktumėte prieigą prie atitinkamų įrenginių.

Galite išskviesti prieigą prie kameros puslapyje **Camera permissions**.

Monitor Group

Pažymėkite žymimąjį langelį, kad pasirinktos naudotojų grupės naudotojams būtų suteikta prieiga prie šios monitorių grupės.

Žr.

– Įrenginio leidimų konfigūravimas, puslapis 344

25.11

Puslapis „Operator Features“

Pagrindinis langas > **User groups** > skirtukas **User groups** >  > skirtukas **Operating permissions** > skirtukas **Operator features**
 arba

Pagrindinis langas > **User groups** > skirtukas **Enterprise User Groups** >  > skirtukas **Operating permissions** > skirtukas **Operator features**

Galite sukongfigūruoti įvairius pasirinktos naudotojų grupės leidimus.

PTZ control of dome cameras

Pažymėkite žymimąjį langelį, kad leistumėte valdyti kamerą.

Puslapis **Control priorities**: lauke **Control priorities** galite nustatyti kameros valdymo įgijimo prioritetą.

Allegiant trunk lines

Pažymėkite žymimąjį langelį, kad leistumėte pasiekti „Bosch Allegiant“ magistralines linijas.

Puslapis **Control priorities**: lauke **Control priorities** galite nustatyti „Bosch Allegiant“ magistralinių linijų įgijimo prioritetą.

Print and save

Pažymėkite žymimąjį langelį, kad leistumėte spausdinti ir išsaugoti vaizdo įrašus, žemėlapius ir dokumentus.

Alarm processing

Pažymėkite žymimąjį langelį, kad leistumėte apdoroti pavojaus signalą.

Interrupt the windows screen saver for incoming alarms

Pažymėkite žymimąjį langelį, kad užtikrintumėte, jog gaunamas pavojaus signalas būtų rodomas net tada, kai aktyvi ekrano užsklanda. Jei ekrano užsklandai pertraukti reikia įvesti naudotojo vardą ir slaptažodį, šis nustatymas neturi jokio poveikio.

Alarm display

Pažymėkite žymimąjį langelį, kad leistumėte rodyti pavojaus signalą. Jei pasirinksite šią parinktį, tuo pačiu metu išjungiamas **Alarm processing**.

Playback

Pažymėkite žymimąjį langelį, kad leistumėte įvairias atkūrimo funkcijas.

Export video

Pažymėkite žymimąjį langelį, kad leistumėte eksportuoti vaizdo duomenis.

Export to non-native formats

Pažymėkite žymimąjį langelį, kad leistumėte eksportuoti vaizdo duomenis ne savuoju formatu.

Protect video

Pažymėkite žymimąjį langelį, kad leistumėte apsaugoti vaizdo duomenis.

Unprotect video

Pažymėkite žymimąjį langelį, kad leistumėte apsaugoti vaizdo duomenis ir panaikinti jų apsaugą.

Restrict video (restricted video can only be viewed by users that have this permission)

Pažymėkite žymimąjį langelį, kad leistumėte apriboti vaizdo duomenų prieigą.

Unrestrict video

Pažymėkite žymimąjį langelį, kad leistumėte ir apriboti vaizdo duomenų prieigą, ir jos neriboti.

Pastaba!

VRM

Sukonfigūruokite naudotojo leidimus apriboti vaizdo duomenų prieigą ir jos neriboti BVMS sistemoje, kaip reikalinga.

Tik naudotojas, turintis leidimą **Restrict video (restricted video can only be viewed by users that have this permission)**, gali matyti apribotos prieigos vaizdo įrašą „Operator Client“ laiko skalėje. Kitu atveju apribotas laiko intervalas rodomas kaip **No Recording**.

Pastaba!

DIVAR AN

Sukonfigūruokite naudotojo leidimus apriboti vaizdo įrašo duomenų prieigą ir jos neriboti įrenginyje DIVAR AN, kaip reikalinga. Sukurkite naudotoją BVMS su tais pačiais prisijungimo duomenimis ir atitinkamai sukonfigūruokite leidimus apriboti vaizdo duomenų prieigą ir jos neriboti.

Apribotos prieigos vaizdo įrašo rodymui tai poveikio neturi ir jis turi būti sukonfigūruotas atskirai įrenginyje DIVAR AN.

Delete video

Pažymėkite žymimąjį langelį, kad leistumėte ištrinti vaizdo duomenis.

Access to video that has been recorded in periods when the user group has not been allowed to log on

Pažymėkite žymimąjį langelį, kad leistumėte pasiekti aprašytus vaizdo duomenis.



Logbook access

Pažymėkite žymimąjį langelį, kad leistumėte prieigą prie žurnalo.

Erase text data from logbook entries (for erasing person-related data)

Pažymėkite žymimąjį langelį, kad leistumėte ištrinti teksto duomenis iš žurnalo įrašų.

Operator event buttons

Pažymėkite žymimąjį langelį, kad leistumėte naudotojo įvykių mygtukus „Operator Client“.

Close Operator Client

Pažymėkite žymimąjį langelį, kad leistumėte uždaryti „Operator Client“.

Minimize Operator Client

Pažymėkite žymimąjį langelį, kad leistumėte minimizuoti „Operator Client“.

Audio Intercom

Pažymėkite žymimąjį langelį, kad naudotojas galėtų kalbėti per kodavimo įrenginio su garso įvesties ir išvesties funkcija garsiakalbius.

Manual alarm recording

Pažymėkite žymimąjį langelį, kad leistumėte rankiniu būdu įrašyti pavojaus signalą.

Access VRM monitor

Pažymėkite žymimąjį langelį, kad leistumėte prieigą prie programinės įrangos „VRM Monitor“.

Set reference image

Pažymėkite žymimąjį langelį, kad leistumėte naujinti atskaitos vaizdą „Operator Client“.

Set area selection for reference image

Pažymėkite žymimąjį langelį, kad leistumėte pasirinkti kameros vaizdo sritį atraminiam vaizdui atnaujinti „Operator Client“.

Change password

Pažymėkite žymimąjį langelį, kad leistumėte „Operator Client“ naudotojui pakeisti prisijungimo slaptažodį.

Arm intrusion panel areas

Pažymėkite žymimąjį langelį, kad leistumėte „Operator Client“ naudotojui įjungti apsaugą srityse, sukonfigūruotose apsaugos nuo įsilaužimo centralėje, kuri yra jūsų BVMS konfigūracijos dalis.

Force arm intrusion panel areas

Pažymėkite žymimąjį langelį, kad leistumėte „Operator Client“ naudotojui priverstinai įjungti apsaugą srityse, sukonfigūruotose apsaugos nuo įsilaužimo centralėje, kuri yra jūsų BVMS konfigūracijos dalis.

Disarm intrusion panel areas

Pažymėkite žymimąjį langelį, kad leistumėte „Operator Client“ naudotojui išjungti apsaugą srityse, sukonfigūruotose apsaugos nuo įsilaužimo centralėje, kuri yra jūsų BVMS konfigūracijos dalis.

Silence bells for intrusion panel areas

Pažymėkite žymimąjį langelį, kad leistumėte „Operator Client“ naudotojui išjungti pavojaus signalo sirenas srityse, sukonfigūruotose apsaugos nuo įsilaužimo centralėje, kuri yra jūsų BVMS konfigūracijos dalis.

Bypass intrusion panel points

Pažymėkite žymimąjį langelį, kad leistumėte „Operator Client“ naudotojui pakeisti taško būseną, sukonfigūruotą apsaugos nuo įsilaužimo centralėje, į būseną **Point bypassed**. Apeitam taškui negali būti įjungtas pavojaus signalas. Kai būseną pakeičiama atgal į **Point unbypassed**, siunčiamas laukiantis signalas, jei toks yra

Unlock intrusion panel doors

Pažymėkite žymimąjį langelį, kad leistumėte „Operator Client“ naudotojui atrakinti duris, sukonfigūruotas apsaugos nuo įsilaužimo centralėje.

Secure and unsecure intrusion panel doors

Pažymėkite žymimąjį langelį, kad leistumėte „Operator Client“ naudotojui apsaugoti duris, sukonfigūruotas apsaugos nuo įsilaužimo centralėje, ir išjungti jų apsaugą.

Cycle intrusion panel doors

Pažymėkite žymimąjį langelį, kad leistumėte „Operator Client“ naudotojui atlikti durų, sukonfigūruotų apsaugos nuo įsilaužimo centralėje, ciklą.

Operate access doors

Pažymėkite žymimąjį langelį, kad leistumėte „Operator Client“ naudotojui pakeisti prieigos durų būseną (apsaugoti, užrakinti, atrakinti).

Person management

Pažymėkite žymimąjį langelį, kad leistumėte „Operator Client“ naudotojui valdyti „Person Identification“ pavojaus signalų asmenis.

Display order in case of same alarm priority

Pasirinkite atitinkamą reikšmę, kad sukonfigūruotumėte pavojaus signalo vaizdo sričių tvarką „Operator Client“ pavojaus signalo ekrane.

Instant playback rewind time:

Įveskite pavojaus signalo momentinio atkūrimo trukmės skaičių sekundėmis.

Repeat alarm audio:

Pažymėkite žymimąjį langelį ir įveskite sekundžių, kurioms praėjus kartojamas pavojaus signalo garsas, skaičių.

Limit access to recorded video to the last n minutes:

Pažymėkite žymimąjį langelį, kad apribotumėte prieigą prie įrašytų vaizdo įrašų. Sąrašė įveskite skaičių minutėmis.

Enforce automatic Operator logoff after this time of inactivity:

Pažymėkite žymimąjį langelį, kad įjungtumėte automatinį atsijungimą nuo „Operator Client“ pasibaigus sukonfigūruotam laikotarpiui.

Žr.

– *Atsijungimas dėl neaktyvumo, puslapis 40*

25.12**Puslapis „Priorities“**

Pagrindinis langas > **User groups** > skirtukas **User groups** >  > skirtukas **Operating permissions** > skirtukas **Priorities**
arba

Pagrindinis langas > **User groups** > skirtukas **Enterprise User Groups** >  > skirtukas **Operating permissions** > skirtukas **Priorities**

Galite sukonfigūruoti tiesioginio PTZ užrakinimo laukimo laiką. Galite nustatyti PTZ valdymo ir gaunamų pavojaus signalų rodymo prioritetus.

Automatic popup behavior

Perkelkite slankiklį, kad pakoreguotumėte tiesioginio vaizdo lango arba atkūrimo vaizdo lango prioriteto reikšmę. Ši reikšmė reikalinga gaunamiems pavojaus signalams, kad būtų galima nuspręsti, ar šis pavojaus signalas bus automatiškai rodomas pavojaus signalų vaizdo lange.

Pavyzdžiui: jei perkeliate tiesioginio vaizdo lango slankiklį į 50, o atkūrimo rodinio – į 70 ir gaunamas pavojaus signalas, kurio prioritetas yra 60, pavojaus signalas automatiškai rodomas tik tada, kai aktyvus naudotojo atkūrimo rodinys. Pavojaus signalas automatiškai nerodomas, kai naudotojas naudoja aktyvų tiesioginio vaizdo rodinį.

Žr.

– *Jvairių prioritetų konfigūravimas, puslapis 344*

25.13

Puslapis „User Interface“

Pagrindinis langas > **User groups** > skirtukas **User groups** >  > skirtukas **Operating permissions** > skirtukas **User interface**

arba

Pagrindinis langas > **User groups** > skirtukas **Enterprise User Groups** >  > skirtukas **Operating permissions** > skirtukas **User interface**

Galite sukonfigūruoti 4 „Operator Client“ naudojamų monitorių naudotojo sąsają.

Galite sukonfigūruoti kelių monitorių režimą iki 4 monitorių. Kiekvienam monitoriui nustatote, kas jame rodoma, pvz., 2 monitoriuje rodoma tik tiesioginio vaizdo sritis arba 1 monitorius ir 2 monitorius naudoja 16:9 kraštinių santykį HD kameroms.

Control Monitor

Pasirinkite monitorių, kuris turi būti naudojamas kaip valdymo monitorius.

Max. rows of image panes in playback

Pasirinkite didžiausią vaizdo sričių eilučių, rodomų valdymo monitoriaus atkūrimo vaizdo lange, skaičių.

Alarm Monitor

Pasirinkite pavojaus signalo monitorių, kuriame gali būti rodytoms tiesioginis ir pavojaus signalo turinys arba tik pavojaus signalo turinys.

1–4 monitoriai

Atitinkamame kiekvieno monitoriaus sąraše pasirinkite reikiamą įrašą.

- Valdymo monitoriaus įrašas **Control** yra iš anksto pasirinktas ir jo pakeisti negalima.
- Pavojaus signalo monitoriui galite pasirinkti vieną iš toliau nurodytų įrašų.
 - **Live video and alarm content**
 - **Alarm content only**
- Likusiems monitoriams galite pasirinkti vieną iš toliau nurodytų įrašų.
 - **Live video only**
 - **Map and document**
 - **Two maps and document**
 - **Fullscreen live video**
 - **Quad live image**

Max. rows of image panes

Pasirinkite didžiausią vaizdo sričių eilučių, rodomų atitinkamo monitoriaus vaizdo lange, skaičių.

Pastaba: ši parinktis galima tik toliau nurodytiems rodiniams.

- **Control**
- **Alarm content only**
- **Live video and alarm content**
- **Live video only**

Likusių rodinių išdėstymas yra fiksuotas (su fiksuotu vaizdo sričių eilučių skaičiumi) ir negali būti keičiamas.

Image panes aspect ratio

Pasirinkite reikiamą pradinio „Operator Client“ paleidimo kiekvieno monitoriaus kraštinių santykį. HD kameroms naudokite 16:9.

Restore Default

Spustelėkite, kad atkurtumėte numatytuosius šio puslapio nustatymus. Atkuriami numatytieji visų sąrašo įrašų nustatymai.

25.14

Puslapis „Server Access“

Pagrindinis langas > **User groups** > skirtukas **Enterprise User Groups** >  > skirtukas **Server access**

Konfigūruojate serverio prieigą „Enterprise Management Server“.

Įvedate kiekvieno „Management Server“ iš jūsų „Enterprise System“ „Enterprise Account“ pavadinimą ir slaptažodį. Ši paskyra sukonfigūruota kiekviename „Management Server“.

Management Server

Rodomas „Management Server“ pavadinimas, kurį sukonfigūravote „Enterprise Management Server“.

Network address

Rodomas „Management Server“ privatusis IP adresas arba DNS pavadinimas.

Server Number

Rodomas „Management Server“ numeris. Šis numeris naudojamas klaviatūroje „Bosch IntuiKey“, norint pasirinkti pageidaujamą „Management Server“.

Access

Pažymėkite žymimąjį langelį, kai norite suteikti prieigą prie „Management Server“. Šis „Management Server“ dabar yra „Enterprise Management Server“.

Enterprise Account

Įveskite „Enterprise“ paskyros, kuri buvo sukonfigūruota „Management Server“, pavadinimą.

Authentication

Pasirinkite atitinkamą autentifikavimo parinktį dialogo lange **Authentication settings**.

Config API

Pažymėkite žymimąjį langelį, jei prieigos raktas turi leisti prieigą prie „Management Server“ „Config API“ paslaugos.

Server Description

Rodomas aprašomasis šio serverio tekstas.

Kiti stulpeliai rodomi, jei jie buvo pridėti prie serverių sąrašo.

Žr.

- *Grupės arba paskyros kūrimas, puslapis 338*
- *„Enterprise System“ kūrimas, puslapis 82*
- *„Enterprise System“ serverių sąrašo konfigūravimas, puslapis 82*
- *Prieigos raktu pagrįstas autentifikavimas, puslapis 84*

25.15

Puslapis „Configuration Permissions“



Pastaba!

Kai kurių šiame dokumente aprašomų funkcijų nėra sistemoje „BVMS Viewer“. Išsamesnės informacijos apie įvairius BVMS leidimus ieškokite svetainėje www.boschsecurity.com ir BVMS trumpajame pasirinkimo vadove: [BVMS trumpasis pasirinkimo vadovas](#).

Pagrindinis langas > **User groups** > skirtukas **User groups** >  > skirtukas **Operating permissions** > skirtukas **Configuration permissions**
arba

Pagrindinis langas > **User groups** > skirtukas **Enterprise User Groups** >  > skirtukas **Operating permissions** > skirtukas **Configuration permissions**
Galite sukongfigūruoti įvairius „Configuration Client“ naudotojų leidimus. Leidimas paleisti „Configuration Client“ reiškia tik skaitymo priegą.

Device Tree

Šioje skiltyje galite nurodyti leidimus puslapyje **Devices**. Pažymėkite atitinkamo leidimo žymimąjį langelį.

Maps and structure

Šioje skiltyje galite nurodyti leidimus puslapyje **Maps and structure**. Pažymėkite atitinkamo leidimo žymimąjį langelį.

Schedules

Šioje skiltyje galite nurodyti leidimus puslapyje **Schedules**. Pažymėkite atitinkamo leidimo žymimąjį langelį.

Cameras and recording

Šioje skiltyje galite nurodyti leidimus puslapyje **Cameras and recording**. Pažymėkite atitinkamo leidimo žymimąjį langelį.

Events

Šioje skiltyje galite nurodyti leidimus puslapyje **Events**. Pažymėkite atitinkamo leidimo žymimąjį langelį.

Alarms

Šioje skiltyje galite nurodyti leidimus puslapyje **Alarms**. Pažymėkite atitinkamo leidimo žymimąjį langelį.

User groups

Šioje skiltyje galite nurodyti naudotojų grupių konfigūravimo leidimus. Pažymėkite atitinkamo leidimo žymimąjį langelį.



Pastaba!

Žymimųjų langelių **Configure User Groups/Enterprise Accounts** ir **Configure Users** pažymėjimas saugumo sumetimais yra abipusiai nesuderinamas.

Menu commands

Šioje skiltyje galite nurodyti leidimus meniu komandoms konfigūruoti. Pažymėkite atitinkamo leidimo žymimąjį langelį.

Reports

Šioje skiltyje galite nurodyti ataskaitų konfigūravimo leidimus. Pažymėkite atitinkamo leidimo žymimąjį langelį.

**Pastaba!**

Jei norite naudoti „Management Server“ tarnybą „Config API“, turite pasirinkti šiuos

Configuration permissions (konfigūravimo leidimus):

- **Change device properties** (Keisti įrenginio ypatybes)
- **Call Activation Manager** (Iškviešti aktyvinimo tvarkytuvę).

**Pastaba!**

Jei norite sukongigūruoti **Trusted certificate settings**, turite pasirinkti leidimą **Configure User Groups/Enterprise Accounts**.

25.16**Puslapis „User Group Permissions“**

Pagrindinis langas > **User groups** > skirtukas **User groups** >  > skirtukas **Operating permissions** > skirtukas **User group permissions**
arba

Pagrindinis langas > **User groups** > skirtukas **Enterprise User Groups** >  > skirtukas **Operating permissions** > skirtukas **User group permissions**

Galite priskirti, kuriose naudotojų grupėse konkrečios naudotojų grupės naudotojai gali pridėti naujų naudotojų.

**Pastaba!**

Naudotojų grupės leidimus galite priskirti tik tai naudotojų grupei, kuriai anksčiau priskyrėte leidimą konfigūruoti naudotojus. Šį leidimą priskirate puslapyje **Configuration permissions**.

**Pastaba!**

Standartinės naudotojų grupės naudotojams neleidžiama pridėti naujų naudotojų į administratorių grupę. Šis žymimasis langelis neaktyvus.

Žr.

- *Puslapis „Configuration Permissions“, puslapis 329*

25.17**Puslapis „Account policies“**

Pagrindinis langas > > skirtukas **User groups** **User groups** >  > skirtukas **Security** > skirtukas **Account policies**
arba

Pagrindinis langas > **User groups** > skirtukas **Enterprise User Groups** > skirtukas  > **Security** > skirtukas **Account policies**

Galite konfigūruoti naudotojų ir slaptažodžių nustatymus.

Strong password policy

Pažymėkite žymimajį langelį, kad įjungtumėte slaptažodžio politiką.

Daugiau informacijos žr.: *Naudotojų, leidimų ir „Enterprise“ prieigos konfigūravimas, puslapis 337*

**Pastaba!**

Nustatymas **Strong password policy** taikomas naudotojams, tik jei pažymėtas žymimasis langelis atitinkamoje naudotojų grupėje.

Labai rekomenduojame išlaikyti šį nustatymą, kad padidintumėte kompiuterio apsaugą nuo neteisėtos prieigos.

Minimum password length

Šis nustatymas nustato mažiausią ženklų skaičių, kuris gali sudaryti naudotojo paskyros slaptažodį.

Pažymėkite žymimajį langelį, kad įjungtumėte nustatymą, ir įveskite mažiausią ženklų skaičių.

Maximum password age in days

Šiuo nustatymu nustatomas laikotarpis (dienomis), kurį galima naudoti slaptažodį, kol sistema pareikalaus naudotojo jį pakeisti.

Pažymėkite žymimajį langelį, kad įjungtumėte nustatymą, ir įveskite didžiausią dienų skaičių.

Number of used passwords in history

Šiuo nustatymu nustatomas unikalių naujų slaptažodžių, kurie turi būti susieti su naudotojo paskyra, skaičius, kad būtų galima pakartotinai naudoti seną slaptažodį.

Pažymėkite žymimajį langelį, kad įjungtumėte nustatymą, ir įveskite mažiausią slaptažodžių skaičių.

Maximum invalid logon attempts

Šiuo nustatymu nustatomas paskyros išjungimas po tam tikro skaičiaus netinkamų prisijungimo bandymų.

Pažymėkite žymimajį langelį, kad įjungtumėte nustatymą, ir įveskite didžiausią bandymų skaičių.

Jei pažymėtas žymimasis langelis **Maximum invalid logon attempts**, galite nurodyti šiuos du nustatymus:

Account lockout duration

Šiuo nustatymu nustatoma, kiek minučių išjungta paskyra lieka išjungta, kol ji automatiškai tampa įjungta.

Norėdami įjungti nustatymą, pažymėkite žymimajį langelį ir įveskite minučių skaičių.

Reset account lockout counter after

Šiuo parametru nustatomas minučių skaičius, kuris turi praeiti nuo to momento, kai naudotojui nepavyksta prisijungti, kol nesėkmingų bandymų prisijungti skaitiklis iš naujo nustatomas į nulį.

Norėdami įjungti nustatymą, pažymėkite žymimajį langelį ir įveskite minučių skaičių.

**Pastaba!**

Jei viršijamas didžiausias netinkamų prisijungimo bandymų skaičius, paskyra išjungžiama.

Jei žymimasis langelis **Account lockout duration** nepažymėtas, paskyra turi būti įjungta rankiniu būdu.

Jei žymimasis langelis **Account lockout duration** pažymėtas, paskyra automatiškai įjungžiama praėjus nustatytam laikotarpiui.

**Pastaba!**

Netinkamų bandymų prisijungti skaitiklis iš naujo nustatomas į nulį:
po sėkmingo prisijungimo.

Arba praėjus nurodytai trukmei, jei pažymėtas žymimasis langelis **Reset account lockout counter after**.

Disable offline client

Pažymėkite žymimajį langelį, kad išjungtumėte prisijungimą prie kliento atjungties režimu.

Papildoma informacija

Nuo BVMS 9.0 toliau nurodyti **Account policies** nustatymai taikomi kaip numatytieji.

- Žymimasis langelis **Strong password policy** yra iš anksto pažymėtas.
- Žymimasis langelis **Minimum password length** yra iš anksto pažymėtas. Numatytoji reikšmė yra 10.
- Žymimasis langelis **Maximum password age in days** nėra iš anksto pažymėtas. Numatytoji reikšmė yra 90.
- Žymimasis langelis **Number of used passwords in history** nėra iš anksto pažymėtas. Numatytoji reikšmė yra 10.
- Žymimasis langelis **Maximum invalid logon attempts** nėra iš anksto pažymėtas. Numatytoji reikšmė yra 1.
- Žymimasis langelis **Disable offline client** nėra iš anksto pažymėtas.

Nuo BVMS 10.0.1 toliau nurodyti **Account policies** nustatymai yra pasirinkti numatyti visoms naudotojų grupėms.

- **Maximum invalid logon attempts**
- **Account lockout duration**
- **Reset account lockout counter after**

25.17.1**„Operator Client“ atjungties režimas**

Su „Operator Client“ atjungties režimo funkcija galimi toliau nurodyti naudojimo atvejai.

- „Operator Client“ ir toliau veikia tiesioginiu, atkūrimo ir eksportavimo režimu neprisijungus prie „Management Server“ kompiuterio.
- Jei darbo stotis kartą buvo prijungta prie „Management Server“ kompiuterio, ji gali bet kada prisijungti atjungties režimu su bet kuriuo naudotoju.

Kad veiktų atjungties režimas, BVMS versija turi būti 3.0 arba naujesnė.

Jei „Operator Client“ darbo stotis atjungta nuo „Management Server“ kompiuterio, galima dirbti toliau. Kai kurios pagrindinės funkcijos vis dar pasiekiamos, pavyzdžiui, tiesioginis ir atkuriamas vaizdas.

Nuo BVMS 5.5 versijos „Operator Client“ darbo stotis gali veikti neprisijungus, naudojant BVMS 5.0.5 versijos konfigūraciją.

**Pastaba!**

Kai pakeičiamas „Management Server“ slaptažodis tuo laikotarpiu, kai „Operator Client“ veikia atjungties režimu, šis slaptažodžio pakeitimas nėra perduodamas šiam „Operator Client“.

Kai „Operator Client“ yra prijungta, naudotojas turi prisijungti naudodamas naują slaptažodį.

Kai „Operator Client“ veikia atjungties režimu, naudotojas turi vėl naudoti senąjį slaptažodį prisijungdamas. Tai nekeičiama tol, kol suaktyvinama nauja konfigūracija ir perkeliama į

„Operator Client“ darbo stotį.



Pastaba!

Kai kamera iškviečiama rodyti monitorių grupėje su prie darbo stoties prijungta klaviatūra „Bosch Intuikė“, o darbo stotis veikia atjungties režimu, klaviatūra nesiunčia klaidos tono.

25.17.1.1

Darbas atjungties režimu

Kai „Operator Client“ atjungtas nuo „Management Server“, atitinkama perdangos piktograma



rodoma atjungto „Management Server“ loginiame medyje. Galite tęsti darbą su „Operator Client“ net jei atjungimas trunka ilgiau, bet kai kurios funkcijos neprieinamos.

Jei ryšys su „Management Server“ atkuriamas, rodoma atitinkama piktograma rodoma virš pagrindinės piktogramos.

Jei buvo suaktyvinta nauja konfigūracija „Management Server“, atitinkama piktograma rodoma loginiame medyje virš paveikto „Management Server“ piktogramos ir kelias sekundes rodomas dialogo langas. Priimkite naują konfigūraciją arba jos atsisakykite.

Jei jūsų „Operator Client“ egzempliorius suplanuotas atsijungti tam tikru laiko momentu, šis atsijungimas įvyksta net tada, kai prisijungimas prie „Management Server“ nėra atkurtas.

Kai „Operator Client“ naudotojas prisijungia naudodamas atjungties būsenos „Server Lookup“, rodomas paskutinio sėkmingo prisijungimo serverių sąrašas. Atjungties būseną čia reiškia, kad „Operator Client“ darbo stotis neturi tinklo ryšio su serveriu, kuriame yra serverių sąrašas.

Atjungties metu nepasiekiamos funkcijos

Atsijungus nuo „Management Server“, toliau nurodytos funkcijos nepasiekiamos „Operator Client“.

- Pavojaus signalų sąrašas:
tai apima pavojaus signalų tvarkymą. Signalų sąrašas tuščias ir bus automatiškai užpildytas vėl prisijungus.
- „Allegiant“:
jungiamosios linijos tvarkymas neprieinamas. Ankstesnėse versijose „Allegiant“ kameros buvo automatiškai uždamos parodant pranešimo langą, kai jungiamosios linijos tvarkymas nebuvo prieinamas. Nuo BVMS 3.0 versijos parodysime patogesnę naudotojui vaizdo sritį, informuojančią naudotoją apie tai, kad šiuo metu negalima rodyti šios kameros.
- MG:
negalima nuvilkti kamerų ant MG valdiklio. Valdymas yra išjungtas ir bus automatiškai įjungtas vėl prisijungus.
- PTZ prioritetai:
be ryšio su „Management Server“ „Operator Client“ atjungties režimu gali prijungti PTZ kamerą, kol pati PTZ kamera nėra užrakinta. Prijungus iš naujo, PTZ kameros prioritetai bus automatiškai atnaujinti.
- Įvestis:
įvesties negalima perjungti.
- Žurnalas:
žurnalas nėra prieinamas ir negali būti atidarytas. Atidarytas žurnalo paieškos langas automatiškai neuždaromas. Esami paieškos rezultatai gali būti naudojami ir eksportuojami.
- „Operator Client“ SDK:
„Operator Client“ SDK funkcijos su „IServerApi“ negali būti apdorotos. Sukurti „RemoteClientApi“ negalima.

- Kai kurie metodai, pasiekiami tik kliento API, neveikia, pvz., „ApplicationManager“ (išbandykite „GetUserName()“).
- Slaptažodžio keitimas:
operatorius negali pakeisti savo slaptažodžio.
 - Relė:
relių perjungti negalima.
 - Serverio scenarijus:
„IServerApi“ serverio metodai bus apdorojami, bet negali būti siunčiami klientui, kuris yra:
 - Alarm Manager
 - AnalogMonitorManager
 - CameraManager
 - CompoundEventManager
 - DecoderManager
 - DeviceManager
 - DomeCameraManager
 - EventManager
 - InputManager
 - LicenseManager
 - Logbook
 - MatrixManager
 - RecorderManager
 - RelayManager
 - ScheduleManager
 - SendManager
 - SequenceManager
 - VirtualInputManager
 - Būsenos perdangos:
nėra kamerų, įvesčių arba relių būsenų perdangų.

Įrenginio būsenos perdanga

Įrenginio būsenas (įrašymo taškas, per triukšminga, per tamsu...) apdoroja „Management Server“. Atsijungus klientui ir serveriui būsenos kliente negali būti atnaujinamos. Nauja būsenos perdanga suteiks vaizdinį grįžtamąjį ryšį, kad šiuo metu visos įrenginio būsenos neprieinamos. Jei klientas vėl užmezga ryšį su serveriu, būsenos perdangos atnaujinamos automatiškai.

-  Būsena nežinoma
Įrenginio būsenos perdanga loginiame medyje arba žemėlapyje, kai klientas yra atjungtas nuo „Management Server“ kompiuterio.

Atsijungimo priežastys

Galimos „Operator Client“ ir „Management Server“ atsijungimo priežastys nurodytos toliau.

- Nutrūko fizinis ryšys.
- Prisijungusio naudotojo slaptažodis pakeistas neprisijungus.
- „Management Server“ perdavė perkeliama darbo stoties licenciją kitai prijungtai „Operator Client“, kai dabar atjungta „Operator Client“ veikė atjungties režimu.
- „Operator Client“ ir „Management Server“ versijos skirtingos (senesnė nei 5.5 „Management Server“ versija).

25.18

Puslapis „Permissions for logon per application type“ (Prisijungimo leidimai pagal programos tipą)

Pagrindinis langas > **User groups** (Naudotojų grupės) > skirtukas **User groups** >  > skirtukas **Application permissions** (Programų leidimai) > skirtukas **Permissions for logon per application type** (Prisijungimo leidimai pagal programos tipą) arba

Pagrindinis langas > **User groups** (Naudotojų grupės) > skirtukas **Enterprise User Groups** >  > skirtukas **Application permissions** (Programų leidimai) > skirtukas **Permissions for logon per application type** (Prisijungimo leidimai pagal programos tipą)

Galite sukonfigūruoti įvairius naudotojams skirtus leidimus, kurių reikia įvairiose programose.

Operator Client or Cameo SDK (direct to Management Server)

Pažymėjus žymimąjį langelį, leidžiama tiesiogiai prisijungti prie „Operator Client“ arba programos „Cameo SDK“ „Management Server“.

Operator Client (to Unmanaged Site)

Pažymėjus žymimąjį langelį, leidžiama prisijungti prie programos „Operator Client“, prisijungiant prie kokios nors unmanaged site (nevaldomi nutolę objektai).

Configuration Client

Pažymėkite žymimąjį langelį, kad leistumėte prisijungti prie programos „Configuration Client“.

Configuration API

Pažymėjus žymimąjį langelį, leidžiama prisijungti prie „Configuration API“.

Mobile access by web browser

Pažymėjus žymimąjį langelį, leidžiama mobilioji prieiga naudojant žiniatinklio naršyklę.

Mobile access by Video Security Client

Pažymėjus žymimąjį langelį, leidžiama mobilioji prieiga naudojant „Video Security Client“.

BVMS Server SDK

Pažymėjus žymimąjį langelį, leidžiama prisijungti prie BVMS serverio SDK programos.

BVMS Client SDK (allows connection to Operator Client)

Pažymėjus žymimąjį langelį, tam tikroms naudotojų grupėms leidžiama prisijungti prie programos „Client SDK“.

25.19

Grėsmių valdymo nustatymų puslapis

Pagrindinis langas > **User groups** (Naudotojų grupės) > skirtukas **User groups** >  > skirtukas **Threat management** (Grėsmių valdymas) > skirtukas **Settings** (Nustatymai)

Leidžiama sukonfigūruoti, ar, atsižvelgiant į skirtingą grėsmių lygį, turėtų pasikeisti narystė grupėje.

Pastaba. Esant grėsmės lygio pavojaus signalui dabartinis „Operator Client“ naudotojas atjungiamas, o „Operator Client“ paleidžiama iš naujo. Naudotojas vėl turi prisijungti prie „Operator Client“ grėsmių lygio režimu. Atsižvelgiant į naudotojų grupės konfigūraciją, atitinkamas naudotojas tada gaus sukonfigūruotas naudotojų grupės leidimus, skirtus aktyviam grėsmės lygiui.

Kaip sukonfigūruoti kokios nors naudotojų grupės grėsmės lygį

1. Pasirinkite atitinkamą naudotojų grupę.
2. Atitinkamo grėsmės lygio išskleidžiamajame meniu pasirinkite naudotojų grupę, kuri turėtų būti aktyvi esant šiam grėsmės lygiui.

26

Naudotojų, leidimų ir „Enterprise“ prieigos konfigūravimas



Pastaba!

„BVMS Viewer“ suteikia galimybę naudotis tik bazinėmis funkcijomis. Papildomos funkcijos įtrauktos į „BVMS Professional“. Išsamesnės informacijos apie įvairius BVMS leidimus ieškokite svetainėje www.boschsecurity.com ir BVMS trumpajame pasirinkimo vadove: [BVMS trumpasis pasirinkimo vadovas](#).

Pagrindinis langas > **User groups**

Šiame skyriuje pateikiama informacija, kaip konfigūruoti naudotojų grupių, „Enterprise User Groups“ ir „Enterprise“ prieigą.

Konfigūruojate visus įrenginių leidimus ir veiklos leidimus naudotojų grupei, o ne vienam naudotojui.

Taikomos toliau nurodytos taisyklės.

- BVMS naudotojas gali būti tik vienos BVMS naudotojų grupės arba Enterprise User Group narys. LDAP naudotojas gali būti kelių LDAP naudotojų grupių narys.
- Negalite pakeisti numatytosios naudotojų grupės nustatymų.
- Ši naudotojų grupė turi prieigą prie visų įrenginių visame loginiame medyje ir jai priskirtas tvarkaraštis **Always**.
- Norint pasiekti domeno „Windows“ naudotojų grupes, naudojamos LDAP naudotojų grupės.

– Spustelėkite , kad išsaugotumėte nustatymus.

– Spustelėkite , kad anuliuotumėte paskutinį nustatymą.

– Spustelėkite , kad aktyvuotumėte konfigūraciją.

Strong password policy

Norint sustiprinti kompiuterio apsaugą nuo neteisėtos prieigos, naudotojų paskyroms rekomenduojama naudoti sudėtingus slaptažodžius.

Taigi sudėtingų slaptažodžių politika numatyta įjungta visoms naujai sukurtoms naudotojų grupėms. Tai apima administratorių naudotojų grupę, taip pat standartines naudotojų grupes, „Enterprise User Groups“ ir „Enterprise“ prieigą.

Taikomos toliau nurodytos taisyklės.

- Minimalus slaptažodžio ilgis, nustatytas puslapyje **Account policies** atitinkamai naudotojų grupei.
- Nenaudokite vieno iš ankstesnių slaptažodžių.
- Naudokite bent vieną didžiąją raidę (nuo A iki Z).
- Naudokite bent vieną skaitmenį (nuo 0 iki 9).
- Naudokite bent vieną specialųjį ženklą (pvz.: ! \$ # %).

Kai naudotojas administratorius pirmą kartą paleidžia „Configuration Client“ parodomas dialogo langas **Password policy is violated**, kuriame prašoma nustatyti naudotojo administratoriaus paskyros slaptažodį. Labai rekomenduojame išlaikyti šį nustatymą ir nustatyti patikimą naudotojo administratoriaus paskyros slaptažodį pagal slaptažodžių politikos taisykles.

Kuriant naujas naudotojų grupes programoje „Configuration Client“, sudėtingo slaptažodžio politikos nustatymas įjungtas numatyta. Jei nenustatote slaptažodžių atitinkamos naudotojų grupės naujoms naudotojų paskyroms, negalite suaktyvinti konfigūracijos. Parodomas dialogo langas **Password policy is violated**, kuriame išvardijami visi naudotojai, kuriems nebuvo nustatytas slaptažodis.

Norėdami suaktyvinti konfigūraciją, nustatykite trūkstamus slaptažodžius.

Žr.

- Puslapis „Account policies“, puslapis 330
- Puslapis „User Group Properties“, puslapis 317
- Puslapis „User Properties“, puslapis 317
- Puslapis „Logon Pair Properties“, puslapis 319
- Puslapis „Camera Permissions“, puslapis 319
- Puslapis „Control Priorities“, puslapis 320
- Dialogo langas „Copy User Group Permissions“, puslapis 321
- Puslapis „Decoder Permissions“, puslapis 321
- Puslapis „Events and Alarms“, puslapis 322
- Dialogo langas „LDAP Server Settings“ (menu „Settings“), puslapis 112
- Puslapis „Credentials“, puslapis 322
- Puslapis „Logical Tree“, puslapis 323
- Puslapis „Operator Features“, puslapis 323
- Puslapis „Priorities“, puslapis 326
- Puslapis „User Interface“, puslapis 327
- Puslapis „Server Access“, puslapis 328

26.1 Grupės arba paskyros kūrimas

Pagrindinis langas > **User groups**

Galite sukurti standartinę naudotojų grupę, „Enterprise User Group“ arba „Enterprise Account“.

Norėdami pritaikyti naudotojų grupės leidimus pagal savo reikalavimus, sukurkite naują naudotojų grupę ir pakeiskite jos nustatymus.

26.1.1 Standartinės naudotojų grupės kūrimas

Pagrindinis langas > **User groups**

Norėdami sukurti standartinę naudotojų grupę:

1. Spustelėkite skirtuką **User groups**.
2. Spustelėkite .
Parodomas dialogo langas **New user group**.
3. Įveskite pavadinimą ir aprašą.
4. Spustelėkite **OK**.
Nauja grupė pridedama prie atitinkamo medžio.
5. Dešiniuoju pelės klavišu spustelėkite naują naudotojų grupę, tada spustelėkite **Rename**.
6. Įveskite norimą pavadinimą ir paspauskite ENTER.

Žr.

- Puslapis „User Group Properties“, puslapis 317
- Puslapis „Operator Features“, puslapis 323
- Puslapis „Priorities“, puslapis 326
- Puslapis „User Interface“, puslapis 327

26.1.2

„Enterprise User Group“ kūrimas

Pagrindinis langas > **User groups**

Atliekate „Enterprise User Group“ kūrimo „Enterprise System“ užduotį „Enterprise Management Server“.

Sukuriate „Enterprise User Group“ su naudotojais ir konfigūruojate jų veiklos leidimus. Šie veiklos leidimai yra prieinami „Operator Client“, kuris yra prijungtas prie „Enterprise Management Server“. Veiklos leidimo pavyzdys yra pavojaus signalų monitoriaus naudotojo sąsaja.

Norėdami sukurti „Enterprise User Group“:

1. Spustelėkite skirtuką **Enterprise User Groups**.
Pastaba:skirtukas **Enterprise User Groups** pasiekiamas tik tuo atveju, jei yra atitinkama licencija ir jei sukonfigūruotas vienas ar daugiau „Management Server“ kompiuterių skiltyje **Devices > Enterprise System > Server List / Address Book**.
2. Spustelėkite .
Parodomas dialogo langas **New enterprise user group**.
3. Įveskite pavadinimą ir aprašą.
4. Spustelėkite **OK**.
„Enterprise User Group“ pridedama prie atitinkamo medžio.
5. Dešiniuoju pelės klavišu spustelėkite naująją „Enterprise group“, tada spustelėkite **Rename**.
6. Įveskite norimą pavadinimą ir paspauskite ENTER.
7. Puslapyje **Operating permissions** pagal poreikį sukonfigūruokite sukonfigūruotų „Management Server“ kompiuterių veiklos leidimus ir prieigą prie serverio.

Žr.

- Puslapis „User Group Properties“, puslapis 317
- Puslapis „Operator Features“, puslapis 323
- Puslapis „Priorities“, puslapis 326
- Puslapis „User Interface“, puslapis 327
- Puslapis „Server Access“, puslapis 328

26.1.3

„Enterprise Account“ kūrimas

Pagrindinis langas > **User groups**



Pastaba!

Kad galėtumėte pridėti „Enterprise Account“, įrenginių medyje turi būti sukonfigūruotas bent vienas įrenginys.

Atliekate „Enterprise Account“ kūrimo užduotį „Management Server“. Kartokite šią užduotį kiekvienam „Management Server“, kuris yra jūsų „Enterprise System“ narys.

Sukuriate „Enterprise Account“, kad galėtumėte sukonfigūruoti „Operator Client“ įrenginių leidimus, naudodami „Enterprise System“.

Norėdami sukurti „Enterprise Account“:

1. Spustelėkite skirtuką **Enterprise Access**.
2. Spustelėkite .
Parodomas dialogo langas **New Enterprise Account**.
3. Įveskite pavadinimą ir aprašą.

4. Žymimasis langelis **User must change password at next logon** yra iš anksto pažymėtas visoms naujai sukurtoms naudotojų paskyroms.
Įveskite raktą pagal pagrindines politikos taisykles ir jį patvirtinkite.
5. Spustelėkite **OK**.
Nauja „Enterprise Account“ pridedama prie atitinkamo medžio.
6. Dešiniu juoju pelės klavišu spustelėkite naują „Enterprise Account“, tada spustelėkite **Rename**.
7. Įveskite norimą pavadinimą ir paspauskite ENTER.
8. Puslapyje **Device permissions** pagal poreikį sukonfigūruokite prisijungimo duomenis ir įrenginių leidimus.

Žr.

- *Strong password policy*, puslapis 337
- *Puslapis „Credentials“*, puslapis 322
- *Puslapis „Logical Tree“*, puslapis 323
- *Puslapis „Events and Alarms“*, puslapis 322
- *Puslapis „Control Priorities“*, puslapis 320
- *Puslapis „Camera Permissions“*, puslapis 319
- *Puslapis „Decoder Permissions“*, puslapis 321

26.2**Naudotojo kūrimas**

Pagrindinis langas > **User groups** (Naudotojų grupės) > skirtukas **User groups**
arba



Pagrindinis langas > **User groups** (Naudotojų grupės) > skirtukas **Enterprise User Groups**
(Įmonės naudotojų grupės)

Kuriate naudotoją kaip naują esamos standartinės naudotojų grupės arba „Enterprise User Group“ narį.

**Pastaba!**

Naudotojas, norintis naudoti klaviatūrą „Bosch IntuiKey“, prijungtą prie dekodavimo įrenginio, turi turėti naudotojo vardą tik iš skaitmenų ir slaptažodį. Naudotojo vardą gali sudaryti daugiausia 3 skaitmenys; slaptažodį gali sudaryti daugiausia 6 skaitmenys.

Norėdami sukurti vartotoją:

1. pasirinkite grupę ir spustelėkite  arba dešiniu juoju mygtuku spustelėkite norimą grupę ir spustelėkite **New user**.
Naujas vartotojas pridedamas prie medžio **User groups**.
2. Dešiniu juoju pelės klavišu spustelėkite naują naudotoją, tada spustelėkite **Rename**.
3. Įveskite norimą pavadinimą ir paspauskite ENTER.
4. Puslapyje **User Properties** įveskite naudotojo vardą ir aprašą.
5. Žymimasis langelis **User must change password at next logon** yra iš anksto pažymėtas visoms naujai sukurtoms naudotojų paskyroms.
Įveskite slaptažodį pagal slaptažodžių politikos taisykles ir jį patvirtinkite.
6. Spustelėkite **Apply**, kad pritaikytumėte nustatymus.
7. Spustelėkite , kad suaktyvintumėte slaptažodį.
8. Spustelėkite , kad suaktyvintumėte konfigūraciją.

Pastaba. Pridėję naują naudotoją, visada turite suaktyvinti konfigūraciją.

Žr.

- Puslapis „User Properties“, puslapis 317
- Strong password policy, puslapis 337
- Puslapis „User Groups“, puslapis 315

26.3

Dvigubo autorizavimo grupės kūrimas

Pagrindinis langas > **User groups** (Naudotojų grupės) > skirtukas **User groups**
arba

Pagrindinis langas > **User groups** (Naudotojų grupės) > skirtukas **Enterprise User Groups**
(Įmonės naudotojų grupės)

Galite sukurti standartinės naudotojų grupės arba „Enterprise User Group“ dvigubą autorizavimą.

„Enterprise“ prieigai dvigubas autorizavimas neprieinamas.

Pasirenkate dvi naudotojų grupes. Šių naudotojų grupių nariai yra naujosios dvigubo autorizavimo grupės nariai.

Norėdami sukurti dvigubo autorizavimo grupę:

1. Spustelėkite .
Parodomas dialogo langas **New dual authorization group**, atitinkamai parodomas dialogo langas **New enterprise dual authorization group**.
2. Įveskite pavadinimą ir aprašą.
3. Spustelėkite **OK**.
Prie atitinkamo medžio pridėta nauja dvigubo autorizavimo grupė.
4. Dešiniuoju pelės klavišu spustelėkite naują dvigubo autorizavimo grupę, tada spustelėkite **Rename**.
5. Įveskite norimą pavadinimą ir paspauskite ENTER.

Žr.

- Prisijungimo poros pridėjimas prie dvigubo autorizavimo grupės, puslapis 341
- Puslapis „User Group Properties“, puslapis 317
- Puslapis „Operator Features“, puslapis 323
- Puslapis „Priorities“, puslapis 326
- Puslapis „User Interface“, puslapis 327

26.4

Prisijungimo poros pridėjimas prie dvigubo autorizavimo grupės

Pagrindinis langas > **User groups** > skirtukas **User groups** >  **New dual authorization group**

Pagrindinis langas > **User groups** > skirtukas **Enterprise User Groups** >  **New enterprise dual authorization group**

Norėdami pridėti prisijungimo porą prie dvigubo autorizavimo grupės:

1. Pasirinkite norimą dvigubo autorizavimo grupę ir spustelėkite  arba dešiniuoju pelės klavišu spustelėkite grupę, tada spustelėkite **New logon pair**.
Parodomas atitinkamas dialogo langas.

2. Kiekviename sąraše pasirinkite naudotojų grupę.
Pirmosios naudotojų grupės naudotojai yra tie naudotojai, kurie turi prisijungti pirmame prisijungimo dialogo lange, antrosios naudotojų grupės naudotojai patvirtina prisijungimą. Abiejuose sąrašuose galima pasirinkti tą pačią grupę.
3. Kiekvienai grupei pažymėkite **Force dual authorization**, jei reikia.
Pažymėjus šį žymimąjį langelį, kiekvienas pirmosios grupės naudotojas gali prisijungti tik kartu su antrosios grupės naudotoju.
Atžymėjus šį žymimąjį langelį, kiekvienas pirmosios grupės naudotojas gali prisijungti vienas, tačiau jis turi tik savo grupės prieigos teises.
4. Spustelėkite **OK**.
Nauja prisijungimo pora pridėta prie atitinkamos dvigubo autorizavimo grupės.
5. Dešiniuoju pelės klavišu spustelėkite naują prisijungimo porą, tada spustelėkite **Rename**.
6. Įveskite norimą pavadinimą ir paspauskite ENTER



Žr.

- *Dvigubo autorizavimo grupės kūrimas, puslapis 341*
- *Puslapis „Logon Pair Properties“, puslapis 319*

26.5**Administratorių grupės konfigūravimas**

Pagrindinis langas > **User groups** > skirtukas **User groups**  Administratorių grupė
Galite prie administratorių grupės pridėti naujų naudotojų administratorių, pervardyti naudotojus administratorius ir pašalinti juos iš administratorių grupės.

Norėdami pridėti naują naudotoją administratorių prie administratorių grupės:

1. Spustelėkite  arba dešiniuoju pelės klavišu spustelėkite administratorių grupę, tada spustelėkite **Add new user**.
Į administratorių grupę įtraukiamas naujas naudotojas administratorius.
2. Puslapyje **User Properties** įveskite naudotojo vardą ir aprašą.
3. Žymimasis langelis **User must change password at next logon** yra iš anksto pažymėtas visoms naujai sukurtoms naudotojų paskyroms.
Įveskite slaptažodį pagal slaptažodžių politikos taisykles ir jį patvirtinkite.
4. Spustelėkite **Apply**, kad pritaikytumėte nustatymus.
5. Spustelėkite , kad aktyvuotumėte slaptažodį.

Norėdami pervardyti naudotoją administratorių:

1. Dešiniuoju pelės klavišu spustelėkite norimą naudotoją administratorių, tada spustelėkite **Rename**.
2. Įveskite norimą vardą ir paspauskite ENTER.
3. Spustelėkite , kad suaktyvintumėte naudotojo vardo pakeitimus.

Norėdami pašalinti naudotoją administratorių iš administratorių grupės:

- ▶ Dešiniuoju pelės klavišu spustelėkite norimą naudotoją administratorių, tada spustelėkite **Remove**.
Naudotojas administratorius pašalintas iš administratorių grupės.

Pastaba

Galite pašalinti naudotoją administratorių iš administratorių grupės tik tuo atveju, jei yra kitų naudotojų administratorių.

Jei administratorių grupėje yra vienas naudotojas administratorius, jo pašalinti negalima.

Žr.

- Puslapis „User Groups“, puslapis 315
- Puslapis „User Properties“, puslapis 317
- Strong password policy, puslapis 337

26.6 Susietos LDAP grupės pasirinkimas

Pagrindinis langas > **User groups** > skirtukas **User groups** >  > skirtukas **Operating permissions** > skirtukas **User group properties**

arba

Pagrindinis langas > **User groups** > skirtukas **Enterprise User Groups** >  > skirtukas **Operating permissions** > skirtukas **Enterprise user group properties**

Konfigūruojate LDAP grupes standartinėse naudotojų grupėse arba „Enterprise User Groups“.

Norėdami pasirinkti susietą LDAP grupę:

1. Spustelėkite mygtuką **Search for groups**.
2. Sąrašė **Associated LDAP group** pasirinkite atitinkamą LDAP grupę.

Norėdami gauti išsamesnės informacijos apie įvairius laukus, spustelėkite atitinkamos programos lango nuorodą toliau.

Žr.

- Dialogo langas „LDAP Server Settings“ (menu „Settings“), puslapis 112
- Puslapis „User Group Properties“, puslapis 317

26.7 Naudotojo prisijungimo leidimo planavimas

Pagrindinis langas > **User groups** > skirtukas **User groups** >  > skirtukas **Operating permissions** > skirtukas **User group properties**

arba

Pagrindinis langas > **User groups** > skirtukas **Enterprise User Groups** >  > skirtukas **Operating permissions** > skirtukas **Enterprise user group properties**

Galite apriboti naudotojų grupės arba „Enterprise User Groups“ prisijungimą prie savo kompiuterių nurodytais laikotarpiais.

Negalite pakeisti šių nustatymų numatytajai naudotojų grupei.

Norėdami suplanuoti prisijungimą:

1. Spustelėkite skirtuką **User group properties**.
2. Sąrašė **Logon schedule** pasirinkite tvarkaraštį.

26.8 Veiklos leidimų konfigūravimas

Pagrindinis langas > **User groups** > skirtukas **User groups** >  > skirtukas **Operating permissions** > skirtukas **User group properties**

arba

Pagrindinis langas > **User groups** > skirtukas **Enterprise User Groups** >  > skirtukas **Operating permissions** > skirtukas **Enterprise user group properties**

- Galite konfigūruoti veiklos leidimus, pvz., žurnalo prieigos arba naudotojo sąsajos nustatymus.
- Negalite pakeisti šių nustatymų numatytajai naudotojų grupei.
- Konfigūruojate veiklos leidimus standartinėse naudotojų grupėse arba „Enterprise User Groups“.

Norėdami gauti išsamesnės informacijos apie įvairius laukus, žr. informaciją apie atitinkamą programos langą internetiniame žinyne.

Norėdami gauti išsamesnės informacijos apie įvairius laukus, spustelėkite atitinkamos programos lango nuorodą toliau.

Žr.

- *Puslapis „User Group Properties“, puslapis 317*
- *Puslapis „Operator Features“, puslapis 323*
- *Puslapis „Priorities“, puslapis 326*
- *Puslapis „User Interface“, puslapis 327*
- *Puslapis „Server Access“, puslapis 328*

26.9

Įrenginio leidimų konfigūravimas

Pagrindinis langas > **User groups** > skirtukas **User groups** > skirtukas **Device permissions** arba

Pagrindinis langas > **User groups** > skirtukas **Enterprise Access** > skirtukas **Device permissions**

Galite nustatyti visų loginio medžio įrenginių leidimus nepriklausomai.

Perkėlę leidžiamus įrenginius į aplanką, kuris neleidžiamas šiai naudotojų grupei, turite nustatyti aplanko teises, kad suteiktumėte prieigą prie jo įrenginių.

- Negalite pakeisti šių nustatymų numatytajai naudotojų grupei.
- Konfigūruojate įrenginių leidimus standartinėse naudotojų grupėse arba „Enterprise Accounts“.

Norėdami gauti išsamesnės informacijos apie įvairius laukus, žr. informaciją apie atitinkamą programos langą internetiniame žinyne.

Norėdami gauti išsamesnės informacijos apie įvairius laukus, spustelėkite atitinkamos programos lango nuorodą toliau.

Žr.

- *Puslapis „Logical Tree“, puslapis 323*
- *Puslapis „Events and Alarms“, puslapis 322*
- *Puslapis „Control Priorities“, puslapis 320*
- *Puslapis „Camera Permissions“, puslapis 319*
- *Puslapis „Decoder Permissions“, puslapis 321*

26.10

Įvairių prioritetų konfigūravimas

Pagrindinis langas > **User groups** > skirtukas **User groups** arba

Pagrindinis langas > **User groups** > skirtukas **Enterprise User Groups** arba

Pagrindinis langas > **User groups** > skirtukas **Enterprise Access**

Galite sukonfigūruoti toliau nurodytus prioritetus.

- Standartinėms naudotojų grupėms ir „**Enterprise User Groups**“: galite sukongfigūruoti tiesioginio režimo ir atkūrimo režimo pavojaus signalų prioritetus.
- Standartinėms naudotojų grupėms ir „**Enterprise Access**“: galite sukongfigūruoti PTZ valdiklių gavimo prioritetus ir „Bosch Allegiant“ jungiamąsias linijas. Galite sukongfigūruoti PTZ užrakinimo laikotarpį, t. y, aukštesnį prioritetą turintis naudotojas gali perimti kameros valdymą iš žemesnio prioriteto naudotojo ir užrakinti ją šiam laikotarpiui.

Norėdami sukongfigūruoti tiesioginio ir atkūrimo režimo prioritetus:

1. Pasirinkite standartinę naudotojų grupę arba „Enterprise User Group“.
2. Spustelėkite **Operating permissions**.
3. Spustelėkite skirtuką **Priorities**.
4. Lauke **Automatic popup behavior** perkeltkite slankiklius, kaip reikalinga.

Norėdami sukongfigūruoti PTZ ir „Bosch Allegiant“ jungiamųjų linijų prioritetus:

1. Pasirinkite standartinę naudotojų grupę arba „Enterprise Account“.
2. Spustelėkite skirtuką **Device permissions**.
3. Spustelėkite skirtuką **Control priorities**.
4. Lauke **Control priorities** perkeltkite slankiklius, kaip reikalinga.
5. Sąraše **Timeout in min.** pasirinkite reikiamą įrašą.

Žr.

- *Puslapis „Control Priorities“, puslapis 320*
- *Puslapis „Priorities“, puslapis 326*

26.11

Naudotojų grupės leidimų kopijavimas

Pagrindinis langas > **User groups** > skirtukas **User groups**
arba

Pagrindinis langas > **User groups** > skirtukas **Enterprise User Groups**
arba

Pagrindinis langas > **User groups** > skirtukas **Enterprise Access**

Galite kopijuoti leidimus iš vienos grupės ar paskyros į kitą. Turite sukongfigūruoti bent 2 grupes arba paskyras.

Norėdami kopijuoti leidimus:

1. Naudotojų grupių medyje pasirinkite grupę arba paskyrą.
2. Spustelėkite  .
Parodomas dialogo langas **Copy User Group Permissions**.
3. Pasirinkite reikiamus leidimus ir reikiamą tikslinę grupę arba paskyrą.
4. Spustelėkite **OK**. Šios grupės leidimai nukopijuojami į kitą grupę arba paskyrą. Dialogo langas uždaromas.

27

Vaizdu pagrįsto gaisro pavojaus signalo aptikimo konfigūravimas

Norėdami sukonfigūruoti vaizdu pagrįstą gaisro pavojaus signalą, turite atlikti toliau nurodytus veiksmus.

1. Sukonfigūruokite gaisro aptikimą gaisro aptikimo kameroje.
Šiai konfigūracijai naudojate kameros tinklalapį.
Išsamiau apie gaisro aptikimo kameros konfigūravimą žr.
 - *Gaisro aptikimo kameros konfigūravimas, puslapis 346*
2. Pridėkite šią gaisro aptikimo kamerą prie sistemos. Gaisro aptikimo kamerą galite pridėti prie VRM telkinio kaip tik tiesioginio vaizdo kodavimo įrenginį arba kaip vietinės saugyklos kodavimo įrenginį.
Išsamiau apie kameros pridėjimą žr.
 - *Kodavimo įrenginio pridėjimas prie VRM telkinio, puslapis 210*
 - *Tik tiesioginio vaizdo kodavimo įrenginio pridėjimas, puslapis 210*
 - *Vietinės saugyklos kodavimo įrenginio pridėjimas, puslapis 210*
3. Sukonfigūruokite gaisro įvykį šiai kamerai.
 - *Gaisro įvykio konfigūravimas, puslapis 348*
4. Sukonfigūruokite gaisro įvykio pavojaus signalą.
 - *Gaisro pavojaus signalo konfigūravimas, puslapis 349*

Žr.

- *Kodavimo įrenginio pridėjimas prie VRM telkinio, puslapis 347*
- *Tik tiesioginio vaizdo kodavimo įrenginio pridėjimas, puslapis 210*
- *Vietinės saugyklos kodavimo įrenginio pridėjimas, puslapis 210*
- *Gaisro įvykio konfigūravimas, puslapis 348*
- *Gaisro pavojaus signalo konfigūravimas, puslapis 349*

27.1

Gaisro aptikimo kameros konfigūravimas



arba



arba



Norėdami sukonfigūruoti vaizdu pagrįstą gaisro pavojaus signalą, pirmiausia turite sukonfigūruoti gaisro aptikimą gaisro aptikimo kameroje. Daugiau informacijos rasite gaisro aptikimo kameros naudojimo vadove.

Norėdami sukonfigūruoti:

1. Dešiniu juoju pelės klavišu spustelėkite įrenginio piktogramą, tada spustelėkite **Show webpage in browser**.
2. Spustelėkite .
3. Naršymo srityje išskleiskite ir spustelėkite .
4. Sukonfigūruokite norimus nustatymus.

27.2

Kodavimo įrenginio pridėjimas prie VRM telkinio

Norėdami pridėti kodavimo įrenginius prie VRM telkinio, žr. *Kodavimo įrenginių pridėjimas nuskaitant, puslapis 172*.

Žr.

– *Įrenginio pridėjimas, puslapis 120*

27.3

Kodavimo įrenginių pridėjimas nuskaitant

Norėdami pridėti kodavimo įrenginius nuskaitydami:

1. Dešiniu juoju pelės klavišu spustelėkite , tada spustelėkite **Scan for Encoders**. Parodomas dialogo langas **BVMS Scan Wizard**.
2. Pasirinkite reikiamus kodavimo įrenginius, pasirinkite norimą VRM telkinį ir spustelėkite **Assign**, kad juos priskirtumėte VRM telkiniui.
3. Spustelėkite **Next >>**. Parodomas vediklio dialogo langas **Authenticate Devices** .
4. Įveskite kiekvieno slaptažodžiu apsaugoto įrenginio slaptažodį. Slaptažodžio tikrinimas atliekamas automatiškai, kai slaptažodžio lauke kelias sekundes neįvedate kito ženklų arba spustelėjate už slaptažodžio lauko ribų. Jei visų įrenginių slaptažodžiai yra identiški, galite įvesti slaptažodį pirmajame lauke **Password**. Tada dešiniu juoju pelės klavišu spustelėkite šį lauką ir spustelėkite **Copy cell to column**.

Stulpelyje **Status** sėkmingi prisijungimai žymimi  .

Nepavykę prisijungimai žymimi  .

5. Spustelėkite **Finish**. Įrenginys įtraukiamas į įrenginių medį.

Piktograma  nurodo klaidą, kurią reikia pašalinti. Norėdami gauti daugiau informacijos apie konkrečią klaidą, žr. įrankio patarimą.

27.4

Tik tiesioginio vaizdo įrenginių pridėjimas nuskaitant

Norėdami pridėti „Bosch“ tik tiesioginio vaizdo įrenginius nuskaitydami:

1. Dešiniu juoju pelės klavišu spustelėkite , tada spustelėkite **Scan for Live Only Encoders**. Parodomas dialogo langas **BVMS Scan Wizard**.
2. Pažymėkite įrenginių, kuriuos norite pridėti, žymimuosius langelius.

- Spustelėkite **Next >>**.
Parodomas vediklio dialogo langas **Authenticate Devices**.
- Įveskite kiekvieno slaptažodžiu apsaugoto įrenginio slaptažodį.
Slaptažodžio tikrinimas atliekamas automatiškai, kai slaptažodžio lauke kelias sekundes neįvedate kito ženklų arba spustelėjate už slaptažodžio lauko ribų.
Jei visų įrenginių slaptažodžiai yra identiški, galite įvesti slaptažodį pirmajame lauke **Password**. Tada dešiniuoju pelės klavišu spustelėkite šį lauką ir spustelėkite **Copy cell to column**.

Stulpelyje **Status** sėkmingi prisijungimai žymimi .

Nepavykę prisijungimai žymimi .

- Spustelėkite **Finish**.
Įrenginys įtraukiamas į įrenginių medį.

Piktograma  nurodo klaidą, kurią reikia pašalinti. Norėdami gauti daugiau informacijos apie konkrečią klaidą, žr. įrankio patarimą.

27.5

Vietinės saugyklos kodavimo įrenginių pridėjimas nuskaitant

Pagrindinis langas > **Devices** > išplėskite  > .

Galite pridėti ir konfigūruoti kodavimo įrenginius su vietine saugykla.

Norėdami pridėti vietinės saugyklos kodavimo įrenginius nuskaitydami:

- Įrenginių medyje dešiniuoju pelės klavišu spustelėkite , tada spustelėkite **Scan for Local Storage Encoders**. Parodomas dialogo langas **BVMS Scan Wizard**.
- Pažymėkite įrenginių, kuriuos norite pridėti, žymimuosius langelius.
- Spustelėkite **Next >>**.
Parodomas vediklio dialogo langas **Authenticate Devices**.
- Įveskite kiekvieno slaptažodžiu apsaugoto įrenginio slaptažodį.
Slaptažodžio tikrinimas atliekamas automatiškai, kai slaptažodžio lauke kelias sekundes neįvedate kito ženklų arba spustelėjate už slaptažodžio lauko ribų.
Jei visų įrenginių slaptažodžiai yra identiški, galite įvesti slaptažodį pirmajame lauke **Password**. Tada dešiniuoju pelės klavišu spustelėkite šį lauką ir spustelėkite **Copy cell to column**.

Stulpelyje **Status** sėkmingi prisijungimai žymimi .

Nepavykę prisijungimai žymimi .

- Spustelėkite **Finish**.
Įrenginys įtraukiamas į įrenginių medį.

27.6

Gaisro įvykio konfigūravimas

Pagrindinis langas >  **Events**

Norédami sukongigūruoti:

1. Medyje pasirinkite **Encoders/Decoders > Camera > Fire or Smoke State > Fire or Smoke detected**.
Parodoma atitinkama įvykių konfigūracijos lentelė.
2. Stulpelyje **Trigger Alarm – Schedule** spustelėkite langelį ir pasirinkite reikiamą tvarkaraštį.
Tvarkaraštis nustato, kada suaktyvinamas pavojaus signalas.
Pasirinkite vieną iš įrašymo tvarkaraščių arba užduočių tvarkaraščių, kuriuos sukongigūravote puslapyje **Schedules**.
3. Sukongigūruokite reikiamus nustatymus.

Pastaba: tą pačią procedūrą galite naudoti ir kitiems galimiems gaisro įvykiams.

27.7

Gaisro pavojaus signalo konfigūravimas

Pagrindinis langas > **Alarms**

Norédami sukongigūruoti:

1. Medyje pasirinkite **Encoders/Decoders > Camera > Fire or Smoke State > Fire or Smoke detected**.
Parodoma atitinkama pavojaus signalų konfigūracijos lentelė.
2. Sukongigūruokite reikiamus nustatymus.

28

Prie prijungimo įrenginio VIDEOJET 7000 prijungtos MIC IP 7000 konfigūravimas

Norėdami naudoti kamerą MIC IP 7000, prijungtą prie prijungimo įrenginio VIDEOJET 7000, turite nustatyti toliau nurodytą konfigūraciją, kad veiktų tinkamai.

Prieš pridėdami MIC IP kamerą prie BVMS, atlikite toliau nurodytas užduotis.

1. Kiekvieno įrenginio tinklalapyje iš naujo nustatykite tiek kameros MIC IP 7000, tiek prijungimo įrenginio VIDEOJET 7000 gamyklinius nustatymus.
2. Nustatykite kameros MIC IP 7000 variantą **MIC IP Starlight 7000 HD-VJC-7000**.
3. Sukonfigūruokite kamerą MIC IP 7000 ir prijungimo įrenginį VIDEOJET 7000 pagal su įrenginiais pateiktą dokumentaciją.
4. Jei norite naudoti ANR, paleiskite prijungimo įrenginio VIDEOJET 7000 ANR sąrankos priemonę.

Atlikite šią užduotį kompiuteryje, kuris yra to paties tinklo, kaip ir prijungimo įrenginys VIDEOJET 7000, narys.

ANR sąrankos priemonę rasite prijungimo įrenginio VIDEOJET 7000 produktų katalogo puslapyje.

Atlikite toliau nurodytą procedūrą, norėdami pridėti ir sukonfigūruoti kamerą MIC IP 7000 BVMS sistemoje.

1. Įrenginių medyje pridėkite tik kamerą MIC IP 7000.
Negalite pridėti prijungimo įrenginio VIDEOJET 7000 prie BVMS.
2. Dešiniuoju pelės klavišu spustelėkite ką tik pridėtą kamerą, tada spustelėkite **Edit Encoder**.
Parodomas dialogo langas **Edit Encoder**.
Įrenginio galimybės automatiškai gaunamos pagal anksčiau sukonfigūruotą variantą.
3. Jei reikia, sukonfigūruokite ANR puslapyje **Cameras and recording**.

29 Problemų sprendimas

Šiame skyriuje pateikiama informacija apie tai, kaip spręsti žinomas problemas naudojant „BVMS Configuration Client“.

Problemos diegiant

Problema	Priežastis	Sprendimas
Sąranka rodo neteisingus ženklus.	„Windows“ kalbos nustatymai neteisingi.	<i>Norimos kalbos konfigūravimas „Windows“, puslapis 352</i>
Sąranka sustabdoma pateikiant pranešimą, kad OPC serverio įdiegti negalima.	OPC serverio failų negalima perrašyti.	Pašalinkite OPC Core Components Redistributable ir paleiskite iš naujo BVMS sąranką.
Programinės įrangos negalima pašalinti vykdant sąranką.		Paleiskite Control Panel > Add/Remove Programs ir pašalinkite BVMS.

Problemos iškart paleidus programą

Problema	Priežastis	Sprendimas
BVMS rodoma neteisinga kalba.	„Windows“ neperjungta į norimą kalbą.	<i>„Configuration Client“ kalbos konfigūravimas, puslapis 70</i> arba <i>„Operator Client“ kalbos konfigūravimas, puslapis 70</i>
„Operator Client“ prisijungimo dialogo lange rodoma neteisinga kalba.	Nors pakeitėte „Operator Client“ kalbą programoje „Configuration Client“, „Operator Client“ prisijungimo dialogo lango kalba priklauso nuo „Windows“ kalbos.	<i>Norimos kalbos konfigūravimas „Windows“, puslapis 352</i>

Problemos dėl ekrano kalbos

Problema	Priežastis	Sprendimas
Kai kuris rodomas tekstas „Configuration Client“ arba „Operator Client“ yra užsienio kalba, dažniausiai anglų kalba.	Kompiuterio, kuriame įdiegtas „Management Server“, OS kalba dažnai yra anglų kalba. Todėl, kai BVMS duomenų bazė sugeneruojama šiame kompiuteryje, daug rodomo teksto sukuriama anglų kalba. Jis lieka nepakitęs, nepaisant „Windows“ kalbos „Operator Client“ kompiuteryje. Norėdami išvengti tokių kalbos	Nekeiskite šito.

Problema	Priežastis	Sprendimas
	neatitikimų, įdiekite „Management Server“ programinę įrangą kompiuteryje su norima „Windows“ sąsajos kalba.	

Problemos dėl klaviatūros „Bosch IntuiKey“

Problema	Priežastis	Sprendimas
klaviatūra „Bosch IntuiKey“ suaktyvina pavojaus signalą ir programinių klavišų ekrane rodoma Off Line.	Ryšys su darbo stotimi prarastas. Kabelis sugadintas ar atjungtas arba darbo stotis buvo nustatyta iš naujo.	<i>Ryšio su klaviatūra „Bosch IntuiKey“ atkūrimas, puslapis 353</i>

Garso plokštės įrašymo valdymo nustatymų problemos

Problema	Priežastis	Sprendimas
Atsiranda grįžtamasis ryšys naudojant vidinio ryšio funkcijos mikrofoną.	Garso plokštės įrašymo valdiklyje turi būti pasirinktas mikrofonas, o ne stereofoninis maišymas (ar kažkas kita). „Operator Client“ paleidžiant patikrina savo konfigūracijos failą ir atitinkamai pakeičia įrašymo valdiklio nustatymus. Šiame konfigūracijos faile yra numatytasis įrašas, kuris gali neatitikti jūsų sistemos konfigūracijos. Šis nustatymas atkuriamas kiekvieną kartą paleidžiant „Operator Client“.	Pakeiskite nustatymą „Operator Client“ konfigūracijos faile į mikrofoną.

„Configuration Client“ užstringa

Problema	Priežastis	Sprendimas
„Configuration Client“ užstringa.	Jei „Allegiant“ faile sukonfigūruota daug kamerų, kurios nėra prijungtos prie „Bosch Video Management System“, galite sumažinti šį skaičių. Taip išvengiama nereikalingos sistemos apkrovos.	<i>Žr. „Allegiant“ kamerų skaičiaus sumažinimas, puslapis 353.</i>

29.1

Norimos kalbos konfigūravimas „Windows“

Jei norite pakeisti BVMS sąrankos ekrano kalbą, turite pakeisti „Windows“ kalbą. Norint suaktyvinti kalbos nustatymus, kompiuteris paleidžiamas iš naujo atlikus tolesnius veiksmus.

Norėdami sukonfigūruoti norimą kalbą:

1. Spustelėkite **Pradėti**, spustelėkite **Valdymo skydas**, tada dukart spustelėkite **Regiono ir kalbos parinktys**.
2. Spustelėkite skirtuką **Išplėstiniai** skiltyje „Unicode“ **nepalaikančių programų kalba**, pasirinkite norimą kalbą.
3. Spustelėkite **Gerai**.
4. Visuose kituose pranešimų laukuose spustelėkite **Taip**.
Kompiuteris paleidžiamas iš naujo.

29.2 Ryšio su klaviatūra „Bosch IntuiKey“ atkūrimas

1. Dar kartą prijunkite kabelį arba palaukite, kol darbo stotis bus prijungta.
Pranešimas Off Line dingsta.
2. Paspauskite programinį klavišą Terminal, kad įeitumėte į BVMS.

29.3 „Allegiant“ kamerų skaičiaus sumažinimas

Jums reikia „Allegiant Master Control Software“, kad galėtumėte redaguoti „Allegiant“ failą.

Norėdami sumažinti „Allegiant“ kamerų skaičių:

1. Paleiskite „Master Control Software“.
2. Atidarykite „Allegiant“ failą.
3. Spustelėkite skirtuką Camera.
4. Pažymėkite kameras, kurių nereikia.
5. Meniu Edit spustelėkite Delete.
6. Išsaugokite failą. Failo dydis nepasikeičia.
7. Pakartokite paskutinį veiksma su monitoriais, kurių jums nereikia. Spustelėkite skirtuką Monitors.
8. Importuokite šį failą į „Bosch Video Management System“ (žr. *Įrenginio pridėjimas, puslapis 120*).

29.4 Naudojami prievadai

Šiame skyriuje pateikiamas visų BVMS komponentų prievadų, kurie turi būti atidaryti LAN, sąrašas. Neatidarykite šių prievadų internetui! Norėdami dirbti internetu, naudokite saugius ryšius, pvz., VPN.

Kiekvienoje lentelėje išvardyti vietiniai prievadai, kurie turi būti atidaryti kompiuteryje, kuriame įdiegtas serveris, arba maršrutizatoriuje / 3 lygio komutatoriuje, kuris yra prijungtas prie aparatinės įrangos.

„Windows“ užkardeje sukonfigūruokite kiekvieno atidaryto prievado priimamo ryšio taisyklę. Leiskite visus visų BVMS programų išeinančius ryšius.

Management Server / Enterprise Management Server prievadai

Serveris (nukreipimo priemonė)	Protokolas	Priimamo ryšio prievadai	Klientas (užklauso pateikėjas)	Pastaba
Management Server	UDP	123	Kodavimo įrenginys	TimeServer NTP
Management Server	TCP	5322	Operator Client,	SSH ryšys
Management Server	TCP	5389	ONVIF įrenginys	ONVIF tarpinis serveris, pranešimas apie įvykį

Serveris (nukreipimo priemonė)	Protokolas	Priimamo ryšio prievadai	Klientas (užklauso pateikėjas)	Pastaba
Management Server	TCP	5390	Operator Client, Configuration Client	.NET nuotolinis valdymas
Management Server	TCP	5391	„Operator Client“, „Configuration Client“, NVR klientai	Visų NVR paslaugų nuotolinio valdymo prievadas
Management Server	TCP	5392	Operator Client, Configuration Client, Mobile Video Service, BVMS SDK programa	WCF, gateway.push.apple.com
Management Server	TCP	5393	Operator Client, VRM, MVS	Data-Access-Service
Management Server	TCP	5394	Operator Client	„Operator Client“ nuotolinio valdymo prievadas
Management Server	TCP	5395	Configuration Client, Operator Client	Naudotojo nuostatos, Failo perkėlimas
Management Server	TCP	5396	„Configuration Client“, WCF klientai	„Mex Entry“ taškas (paprastai išjungtas)
Management Server	TCP	5397	NoTouchDeployment „Operator Client“	NoTouchDeployment prievadas
Management Server	TCP	5398	Konfigūracijos API klientas	Vidinis ryšys tarp AKKA.Net komponento ir CS
Management Server	UDP	12544	SNMP klientas	BVMS SNMP gauti prievadą
Management Server	TCP	162	SNMP	
Management Server	TCP	5389 - 5396	„BVMS“ prievadai	
Management Server	TCP, UDP	135	BRS DCOM	BRS
Management Server	TCP	808	BRS WebService (DIBOS)	Naudojant WCF, „Central Server“ prijungtas prie „Dibos“ per šį prievadą.
Management Server	TCP	1756 / 1757	RCP	Antrinio VRM – 1757

Papildomi centriniai komponentai

Serveris (nukreipimo priemonė)	Protokolas	Priimamo ryšio prievadai	Klientas (užklauso pateikėjas)	Pastaba
Configuration Client	UDP	1024 - 65535	Kodavimo įrenginys, VRM	Vaizdo srautinis perdavimas
Konfigūracijos API	TCP	5399	REST API klientas	Konfigūracijos API
Management Server	TCP	5443	PID	PID ryšys, prieiga per HTTPS
Darbo stoties stebėjimas	TCP	5370	Operator Client, Management Server	
Darbo stoties stebėjimas	TCP	5371	GRPC tarnyba	

Video Recording Manager prievadai

Serveris (užklauso gavėjas)	Protokolas	Priimamo ryšio prievadai	Klientas (užklauso pateikėjas)	Pastaba
VRM	TCP	554 / 555	RTSP klientas	Gauti pirminį / antrinį RTSP srautą
VRM	TCP	40023	„Telnet“ klientas	„Telnet“ (vietinis pagrindinis kompiuteris tik nuo VRM 4.x)
VRM	TCP	40080 / 40081	VRM klientas	HTTP prievadas vj_generic.dll
VRM	TCP	41080 / 41081	VRM klientas	HTTP vj_generic.dll (tik vietinis kompiuteris)
VRM	TCP	1756 / 1757	Management Server, Configuration Client	Per RCP+ (antrinio VRM RCP+ kliento – 1757)
VRM	UDP	1757	Management Server, Operator Client	Nuskaityti tikslinę transliaciją
VRM	UDP	1758	Management Server, Configuration Client	Nuskaitymo atsakymas
VRM	UDP	1759	Management Server, Configuration Client	Tinklo aptikimas. Nuskaityti tikslinį „Multicast“
VRM	UDP	1760		
VRM	UDP	1800 / 1900	Management Server, Operator Client	Nuskaityti tikslinį „Multicast“

Serveris (užklauso gavėjas)	Protokolas	Priimamo ryšio prievadai	Klientas (užklauso pateikėjas)	Pastaba
VRM	TCP	80	Operator Client	Pirminis VRM atkūrimas per HTTP
VRM	TCP	443	Operator Client	Pirminis VRM atkūrimas per HTTPS
VRM	TCP	81	Operator Client	Antrinis VRM atkūrimas per HTTP
VRM	TCP	444	Operator Client	Antrinis VRM atkūrimas per HTTPS

„Bosch Video Streaming Gateway“ prievadai

Serveris (nukreipimo priemonė)	Protokolas	Priimamo ryšio prievadai	Klientas (užklauso pateikėjas)	Pastaba
Bosch Video Streaming Gateway	TCP	8080 - 8086	VRM, Management Server, Configuration Client, Operator Client	HTTP
Bosch Video Streaming Gateway	TCP	8443 - 8449	VRM, Management Server, Configuration Client, Operator Client	HTTPS
Bosch Video Streaming Gateway	TCP	8756 - 8762	VRM, Management Server, Configuration Client	RCP +
Bosch Video Streaming Gateway	TCP	8443-8449	VRM, Management Server, Configuration Client, Operator Client	HTTPS
Bosch Video Streaming Gateway	UDP	1757	VRM klientas	Nuskaityti tikslinę transliaciją
Bosch Video Streaming Gateway	UDP	1758	VRM klientas	Nuskaitymo atsakymas
Bosch Video Streaming Gateway	UDP	1759	VRM klientas	Tinklo aptikimas. Nuskaityti tikslinį „Multicast“
Bosch Video Streaming Gateway	UDP	1800, 1900	VRM Configuration Client	Tinklo aptikimas. Nuskaityti tikslinį „Multicast“
Bosch Video Streaming Gateway	UDP	1064-65535	Kodavimo įrenginys, VRM	Vaizdo įrašų transliavimas

„Mobile Video Service“ prievadai

Serveris (nukreipimo priemonė)	Protokolas	Priimamo ryšio prievadai	Klientas (užklauso pateikėjas)	Pastaba
Mobile Video Service	TCP	80	„Management Server“, „Operator Client“, „Configuration Client“, HTML klientas, programėlės mobiliesiems	Pirminis VRM atkūrimas per HTTP
Mobile Video Service	TCP	443	„Management Server“, „Operator Client“, „Configuration Client“, HTML klientas, programėlės mobiliesiems	Pirminis VRM atkūrimas per HTTPS
Mobile Video Service	TCP	2195	„Apple Push“ pranešimas	„Mac iOS“
Mobile Video Service	UDP	1064-65535	Kodavimo įrenginys, VRM	Vaizdo įrašų transliavimas
„Mobile Video Service“ perkodavimo įrenginys	TCP	5382	„Mobile Video Service“ mobiliojo ryšio paslaugų teikėjas	Medijos srutas
„Mobile Video Service“ BVMS teikėjas	TCP	5383	Operator Client	Medijos srutas
„Mobile Video Service“ BVMS teikėjas	TCP	5384	HTML klientas, programėlės mobiliems	Medijos srutas
„Mobile Video Service“ perkodavimo įrenginys	TCP	5385	„Mobile Video Service“ mobiliojo ryšio paslaugų teikėjas	Medijos srutas

iSCSI saugojimo sistemos prievadai

Sukonfigūruokite prievadų peradresavimą prijungtame šio įrenginio maršrutizatoriuje.

Serveris (užklauso gavėjas)	Protokolas	Priimamo ryšio prievadai	Klientas (užklauso pateikėjas)	Pastaba
iSCSI saugojimo sistema	TCP	3260	Kodavimo įrenginys, VRM, „Configuration Client“, „Operator Client“	iSCSI saugojimo sistema

DVR prievadai

Sukonfigūruokite prievadų peradresavimą prijungtame šio įrenginio maršrutizatoriuje.

Serveris (nukreipimo priemonė)	Protokolas	Priimamo ryšio prievadai	Klientas (užklauso pateikėjas)	Pastaba
DVR	TCP	80	Management Server, Configuration Client, Operator Client	Prieiga per HTTP
DVR	TCP	443	Management Server, Configuration Client, Operator Client	Prieiga per HTTPS

ONVIF kameros / kameros / kodavimo įrenginio prievadai

Sukonfigūruokite prievadų peradresavimą prijungtame šio įrenginio maršrutizatoriuje.

Serveris (nukreipimo priemonė)	Protokolas	Priimamo ryšio prievadai	Klientas (užklauso pateikėjas)	Pastaba
Kodavimo įrenginys	TCP	80	„Management Server“, VSG, „Configuration Client“, „Operator Client“	Prieiga per HTTP
Kodavimo įrenginys	TCP	443	„Management Server“, VSG, „Configuration Client“, „Operator Client“	Prieiga per HTTPS
Kodavimo įrenginys	UDP	123	Management Server, VRM	SNTP
Kodavimo įrenginys	UDP	161	Management Server, VRM	SNMP
Kodavimo įrenginys	TCP	554	„Operator Client“, BVMS SDK programa, VSG	RTSP srautinis perdavimas
Kodavimo įrenginys	TCP	3260	Kodavimo įrenginys (išeinančio ryšio)	„iSCSI“ įrašymas
Kodavimo įrenginys	TCP	1756	Dekodavimo įrenginys, „Management Server“, „Operator Client“	„Bosch“ kamerų išeinantis ryšys
Kodavimo įrenginys	UDP	1757	Dekodavimo įrenginys, „Management Server“, „Operator Client“	Nuskaityti tikslinę transliaciją
Kodavimo įrenginys	UDP	1758	Dekodavimo įrenginys, „Management Server“, „Operator Client“	Nuskaitymo atsakymas
Kodavimo įrenginys	UDP	1800	Dekodavimo įrenginys, „Management Server“, „Operator Client“	Tinklo aptikimas. Nuskaityti tikslinį „Multicast“

Serveris (nukreipimo priemonė)	Protokolas	Priimamo ryšio prievadai	Klientas (užklauso pateikėjas)	Pastaba
Kodavimo įrenginys	UDP	1900		SSDP (pasirenkamas kodavimo įrenginio prievadas)
Kodavimo įrenginys	UDP	21		FTP (pasirenkamas kodavimo įrenginio prievadas)
Kodavimo įrenginys	UDP	3702		UPNP (pasirenkamas kodavimo įrenginio prievadas)
Kodavimo įrenginys	UDP	9554		SRTSP (pasirenkamas kodavimo įrenginio prievadas)
Kodavimo įrenginys	UDP	15344 / 15345		RTSP siuntimas (pasirenkamas kodavimo įrenginio prievadas)

BVMS dekodavimo įrenginio prievadai

Sukonfigūruokite prievadų peradresavimą prijungtame šio įrenginio maršrutizatoriuje.

Serveris (nukreipimo priemonė)	Protokolas	Priimamo ryšio prievadai	Klientas (užklauso pateikėjas)	Pastaba
Dekodavimo įrenginys	TCP	1756	„Management Server“, „Operator Client“, „Configuration Client“, BVMS SDK programa	„Bosch“ kamerų išeinantis ryšys
Dekodavimo įrenginys	UDP	1757	Management Server, Operator Client	Nuskaityti tikslią transliaciją
Dekodavimo įrenginys	UDP	1758	Management Server, Operator Client	Nuskaitymo atsakymas
Dekodavimo įrenginys	UDP	1800	Management Server, Operator Client	Tinklo aptikimas. Nuskaityti tikslinį „Multicast“
Dekodavimo įrenginys	TCP	80	Operator Client	Prieiga per HTTP
Dekodavimo įrenginys	TCP	443	Operator Client	Prieiga per HTTPS
Dekodavimo įrenginys	UDP	1024-65535	Kodavimo įrenginys	Srautinio perdavimo prievadai

Serveris (nukreipimo priemonė)	Protokolas	Priimamo ryšio prievadai	Klientas (užklauso pateikėjas)	Pastaba
Dekodavimo įrenginys	UDP	123	Management Server, VRM	SNTP
Dekodavimo įrenginys	UDP	161	Management Server, VRM	SNMP

„BVMS Operator Client“ / „Cameo SDK“ prievadai

Serveris (nukreipimo priemonė)	Protokolas	Priimamo ryšio prievadai	Klientas (užklauso pateikėjas)	Pastaba
Operator Client	TCP	5394	BVMS SDK programa, BIS	WCF
Operator Client	UDP	1024-65535	Kodavimo įrenginys, VRM	Vaizdo įrašų transliavimas
Operator Client	TCP	40082		
Operator Client	TCP	41756		

LPR, BVMS įrenginio adapterio prievadai

Serveris (užklauso gavėjas)	Protokolas	Priimamo ryšio prievadai	Klientas (užklauso pateikėjas)	Pastaba
BVMS įrenginio adapteris	TCP	31000	LPR kameros klientas	VRC

AMS, „Access Management System“ prievadai

Serveris (užklauso gavėjas)	Protokolas	Priimamo ryšio prievadai	Klientas (užklauso pateikėjas)	Pastaba
AMS	TCP	62904	Management Server	Prieiga per HTTPS

Perkodavimo įrenginys

Serveris (užklauso gavėjas)	Protokolas	Priimamo ryšio prievadai	Klientas (užklauso pateikėjas)	Pastaba
	UDP	5080		
	UDP	5443		
	UDP	5756		

29.5

ONVIF įvykių registravimo įjungimas

**Pastaba!****Atminkite, kad ši funkcija greitai bus panaikinta.**

Naudokite „ONVIF Camera Event Driver Tool“, kad lengvai susietumėte ONVIF įvykius.

Žr. „ONVIF Camera Event Driver Tool“ paleidimas iš „Configuration Client“ aplinkos, puslapis 202.

Galite įjungti ONVIF įvykių registravimą, pavyzdžiui, kai susiduriate su BVMS įvykių gavimo problemomis. Tada registravimas padės rasti problemą.

Norėdami įjungti registravimą:

1. Atidarykite failą %programfiles%\Bosch\VMS\AppData\Server\CentralServer\BVMSLogCfg.xml atitinkamoje rengyklėje, pavyzdžiui, „Notepad“. Paleiskite programą „Notepad“ kaip administratorius.
2. Eikite į eilutę, kurioje yra ši eilutė:
Add logging for onvif events of a device by network address
Eilutėse su komentarais yra trumpas paaiškinimas.
3. Kaip registratoriaus vardą įveskite OnvifEvents.<Networkaddress>.
Įveskite tik OnvifEvents, kad užregistruotumėte visų ONVIF įrenginių įvykius.
4. Kaip lygio reikšmę įveskite DEBUG visiems gaunamiems ir siunčiamiems įvykiams.
Įrašykite INFO visiems siunčiamiems įvykiams.
Įrašykite WARN arba ERROR, norėdami išjungti.

Pastaba: norint suaktyvinti, gali reikėti iš naujo paleisti centrinį serverį.

Tolesnėse eilutėse parodytas įvykių iš įrenginio 172.11.122.22 su visais siunčiamais ir gaunamais įvykiais registravimo pavyzdys:

```
<logger name="OnvifEvents.172.11.122.22" additivity="false">
<level value = "DEBUG"/>
<appender-ref ref="OnvifRollingFileAppender"/>
</logger>
```

**Palaikymas**

Prisijunkite prie mūsų **palaikymo paslaugų** adresu www.boschsecurity.com/xc/en/support/. „Bosch Security and Safety Systems“ siūlo palaikymą toliau nurodytose srityse.

- [Programos ir įrankiai](#)
- [Pastato informacinis modeliavimas](#)
- [Garantija](#)
- [Problemų sprendimas](#)
- [Remontas ir keitimas](#)
- [Produkto saugumas](#)

**„Bosch Building Technologies Academy“**

Apsilankykite „Bosch Building Technologies Academy“ žiniatinklio svetainėje ir pasinaudokite **mokymo kursais, pamokų vaizdo įrašais ir dokumentais:** www.boschsecurity.com/xc/en/support/training/

Žr.

- „ONVIF Camera Event Driver Tool“ paleidimas iš „Configuration Client“ aplinkos, puslapis 202

- *ONVIF susiejimų lentelės konfigūravimas, puslapis 230*
- *ONVIF įvykių susiejimas, puslapis 39*

Terminų žodynas

„Allegiant“

„Bosch“ analoginių matricų perjungimo sistemų šeima.

„DynDNS“

Dinaminė domenų vardų sistema. DNS prieglobos paslauga, turinti paruoštus IP adresus duomenų bazėje. Dinaminė DNS leidžia prisijungti prie įrenginio per internetą naudojant įrenginio pagrindinio kompiuterio pavadinimą. Žr. DNS.

„Enterprise Account“

„Enterprise Account“ yra autorizacija, leidžianti „Operator Client“ naudotojui prisijungti prie „Management Server“ įrenginių, kurie yra „Enterprise System“ dalis. „Enterprise Account“ sukonfigūruojami visi šio „Management Server“ įrenginių leidimai. „Operator Client“ vienu metu gali prisijungti prie visų „Management Server“ kompiuterių, kurie yra šios „Enterprise System“ dalis. Šią prieigą valdo „Enterprise User Group“ narystė arba įrenginio leidimai, sukonfigūruoti šio „Management Server“, „Enterprise Account“.

„Enterprise Management Server“

„Enterprise Management Server“ yra „BVMS Management Server“, kuriame laikoma „Enterprise User Groups“ konfigūracija. Jums reikia vienos ar daugiau „Enterprise User Groups“, susijusių su vienu ar daugiau serverių kompiuterių. „Enterprise Management Server“ ir „Management Server“ vaidmenis galima sujungti vienoje konfigūracijoje.

„Enterprise System“

„Enterprise System“ yra „Bosch Video Management System“ funkcija, leidžianti „Operator Client“ naudotojui vienu metu pasiekti kelis „Management Server“ kompiuterius.

„Enterprise User Group“

„Enterprise User Group“ yra naudotojų grupė, sukonfigūruota „Enterprise Management Server“. „Enterprise User Group“ apibrėžia naudotojus, kurie turi teisę vienu metu pasiekti kelis „Management Server“ kompiuterius. Apibrėžia šiems naudotojams prieinamus veiklos leidimus.

„Enterprise“ prieiga

„Enterprise“ prieiga yra BVMS funkcija, kurią sudaro viena ar daugiau „Enterprise Account“. Kiekvienoje „Enterprise Account“ yra įrenginio leidimai konkrečiau „Management Server“ įrenginiams.

„I-frame“

Vidinis kadras. Vaizdo įrašų glaudinimo metodo dalis. Yra viso vaizdo informacija, kitaip nei P arba B kadrai, kuriuose yra informacija apie pakeitimus, palyginti su ankstesniu ar kitu kadru.

„Management Server“

BVMS serverio valdymo įrenginiai.

„Master Control Software“

Programinė įranga, naudojama kaip sąsaja tarp „Bosch Video Management System“ ir „Allegiant“ įrenginio. Naudojama 2.8 ar naujesnė versija.

„Operator Client“ darbo stotis

Kompiuteris „Bosch Video Management System“ aplinkoje, skirtas tiesioginiam vaizdui ir atkuriamam vaizdo įrašui žiūrėti bei konfigūravimo užduotims atlikti. „Operator Client“ įdiegta šiame kompiuteryje.

„Operator Client“

„Bosch Video Management System“ komponentas, suteikiantis naudotojo sąsają sistemai stebėti ir naudoti.

„Server Lookup“

Prieigos būdas, skirtas „Configuration Client“ arba „Operator Client“ naudotojui nuosekliai prisijungti prie kelių sistemos prieigos taškų. Sistemos prieigos taškas gali būti „Management Server“ arba „Enterprise Management Server“.

„Unmanaged Site“

BVMS įrenginių medžio elementas, kuriame gali būti vaizdo tinklo įrenginių, tokių kaip skaitmeniniai vaizdo įrašymo įrenginiai. Šių įrenginių nevaldo jūsų sistemos „Management Server“. „Operator Client“ naudotojas gali prisijungti prie „Unmanaged Site“ įrenginių pagal poreikį.

„Video Streaming Gateway“ (VSG)

Virtualusis įrenginys, leidžiantis integruoti „Bosch“ kameras, ONVIF kameras, JPEG kameras, RTSP kodavimo įrenginius.

Aktyvioji sritis

Į pelę reaguojanti piktograma žemėlapyje. Aktyviosios sritys sukonfigūruojamos „Configuration Client“. Aktyviosios sritys gali būti, pavyzdžiui, kameros, relės, įvestys. Operatorius jas naudoja įrenginio vietai pastate nustatyti ir įrenginiui pasirinkti. Jei sukonfigūruota, aktyviųjų sričių fonas gali pradėti mirksėti tam tikra spalva, kai įvyksta konkretus būsenos įvykis arba pavojaus signalas.

ANR

Automatinis tinklo papildymas. Integruotas procesas, kuris nukopijuoja trūkstamus vaizdo duomenis iš vaizdo siųstuvo-imtovo į tinklo vaizdo įrašymo įrenginį įvykus tinklo trikdžiai. Nukopijuoti vaizdo duomenys tiksliai užpildo spragą, atsiradusią po tinklo trikties. Taigi siųstuvui-imtuvui reikia bet kokios vietinės saugyklos. Įrašymo talpa šioje vietinėje saugykloje apskaičiuojama pagal šią formulę: (tinklo pralaidumas x numatomas tinklo neveikimo laikas + saugos riba) x (1 + 1 / atsarginės kopijos greitis). Gauta įrašymo talpa reikalinga, nes nenutrūkstamas įrašymas turi būti tęsiamas per kopijavimo procesą.

Antrinis VRM

Programinė įranga BVMS aplinkoje. Užtikrina, kad vieno ar kelių pirminių VRM įrašymas būtų papildomai ir vienu metu atliekamas į kitą iSCSI paskirties vietą. Įrašymo nustatymai gali skirtis nuo pirminio VRM nustatymų.

apeiti / atšaukti apėjimą

Apeiti įrenginį reiškia nepaisyti jokių pavojaus signalų, kuriuos jis gali generuoti, paprastai tam tikrų lengvinančių aplinkybių, tokių kaip techninė priežiūra, laikotarpiu. Atšaukti apėjimą reiškia nustoti juos ignoruoti.

aprėptys

Aprėptis yra terminas, vartojamas ONVIF kamerų srityje. Tai parametras, naudojamas ONVIF įrenginiui tikrinti. Paprastai parametre yra URI, pavyzdžiui: `onvif://www.onvif.org/<path>`. Parametras `<path>` gali būti, pavyzdžiui,

„video_encoder“ arba „audio_encoder“. Vienas ONVIF įrenginys gali turėti kelias aprėptis. Šis URI nurodo įrenginio užduočių sritį.

apsaugos nuo įsilaužimo centralė

Bendras pagrindinio įrenginio pavadinimas „Bosch“ apsaugos nuo įsilaužimo (įsibrovimo) sistemoje. Prie valdymo pulto jungiamos klaviatūros, moduliai, detektoriai ir kiti įrenginiai.

ATM

Bankomatas

Atsarginis VRM

Programinė įranga BVMS aplinkoje. Trikties atveju perima priskirto pirminio arba antrinio VRM užduotį.

Atskaitos vaizdas

Atskaitos vaizdas yra nuolat lyginamas su esamu vaizdu. Jei esamas vaizdas pažymėtose srityse skiriasi nuo atskaitos vaizdo, suaktyvinamas pavojaus signalas. Tai leidžia aptikti klastojimą, kuris kitu atveju nebūtų aptiktas, pavyzdžiui, pasukus kamerą.

Atsukimo laikas

Sekundžių skaičius, kai vaizdų sritis perjunginama į momentinį atkūrimą.

B kadras

Dvikryptis kadras. Vaizdo įrašų glaudinimo metodo dalis.

BIS

„Building Integration System“

CCL emuliacija

Komandų konsolės kalbos emuliacija, naudojama „Allegiant“ matricai valdyti. Galite naudoti šį komandų rinkinį, kad perjungtumėte BVMS IP kamerą / kodavimo įrenginį į BVMS IP dekodavimo įrenginį. Negalite tiesiogiai valdyti senų analoginių kamerų ar pačios „Allegiant“ matricos.

Darbo stotis

BVMS aplinkoje: skirtasis kompiuteris, kuriame įdiegta „Operator Client“. Šis kompiuteris sukonfigūruotas kaip darbo stotis „Configuration Client“, kad būtų galima įjungti konkrečias funkcijas.

daugelio kelių

Technika kompiuterinėje saugykloje keliems fiziniams keliams, jungiantiems duomenų serverį su viena saugyklos paskirties vieta (naudojant skirtingus valdiklius, magistralių jungiklius ar panašiai), apibrėžti, kaip atsarginiam arba apkrovos balansavimo sprendimui (dubliavimas, efektyvumas).

daugelio kelių naudojimas

Kompiuterio saugojimo daugeliu kelių technikos naudojimas.

dekodavimo įrenginys

Pakeičia skaitmeninį srautą į analoginį srautą.

DNS

Domenų vardų sistema. DNS serveris paverčia URL (pavyzdžiui, www.myDevice.com) į IP adresą tinkluose, kuriuose naudojamas TCP/IP protokolas.

Dokumentas

Dokumentų failai, kuriuos palaiko BVMS, yra HTM, URL, MHT, HTML, TXT.

DTP

DTP įrenginys (duomenų transformavimo procesorius) konvertuoja ATM įrenginių nuosekliuosius duomenis į apibrėžtą duomenų formatą ir siunčia šiuos duomenis per eterinetą į BVMS. Turite užtikrinti, kad DTP įrenginyje būtų nustatytas transformacijos filtras. Ši užduotis atliekama naudojant atskirą DTP įrenginio gamintojo programinę įrangą.

dvigubas autorizavimas

Saugos politika, pagal kurią prie „Operator Client“ turi prisijungti du skirtingi naudotojai. Abu naudotojai turi būti normalios „Bosch Video Management System“ naudotojų grupės nariai. Ši naudotojų grupė (arba šios naudotojų grupės, jei naudotojai yra skirtingų naudotojų grupių nariai) turi būti dvigubos prieigos grupės dalis. Dvigubos prieigos grupė turi savo prieigos teises „Bosch Video Management System“. Ši dvigubos prieigos grupė turi turėti daugiau prieigos teisių nei normali naudotojų grupė, kuriai priklauso naudotojas. Pavyzdys: A naudotojas yra naudotojų grupės, vadinamos A grupe, narys. B naudotojas yra B grupės narys. Be to, sukonfigūruota dvigubos prieigos grupė, kurios nariai yra A grupė

ir B grupė. A grupės naudotojams dvigubas autorizavimas yra neprivalomas, B grupės naudotojams – privalomas. Kai A naudotojas prisijungia, rodomas antras prisijungimo patvirtinimo dialogo langas. Šiame dialogo lange antrasis naudotojas gali prisijungti, jei jis yra laisvas. Jei ne, A naudotojas gali tęsti ir paleisti „Operator Client“. Tada jis turi tik A grupės prieigos teises. Kai B naudotojas prisijungia, vėl rodomas antras prisijungimo dialogo langas. Šiame dialogo lange antrasis naudotojas turi prisijungti. Jei ne, B naudotojas negali paleisti „Operator Client“.

Dvigubas srautas

Dvigubas srautas leidžia vienu metu koduoti gaunamų duomenų srautą pagal du skirtingus, individualiai sukonfigūruotus nustatymus. Taip sukuriama du duomenų srautai: vienas tiesioginiam įrašymui ir įrašymui prieš įvykį, kitas – nepertraukiamam, judesio ir pavojaus signalo įrašymui.

dvipusis

Terminas, naudojamas duomenų perdavimo tarp dviejų šalių kryptiškai apibrėžti. Pakaitinis dvipusis režimas leidžia perduoti duomenis abiem kryptimis, bet ne vienu metu. Vienalaikis dvipusis režimas leidžia perduoti duomenis vienu metu.

DVR

Skaitmeninis vaizdo įrašymo įrenginys

DWF

Dizaino žiniatinklio formatas. Naudojamas techniniams brėžiniams rodyti kompiuterio monitoriuje.

H.264

Skaitmeninio garso ir vaizdo kodavimo (glaudinimo) standartas multimedijos programoms. Šis standartas apima skirtingus profilius, kurie gali priklausyti nuo gamintojo. Galimi šie profiliai: „Baseline“, „Baseline+“, „Pagrindinis profilis“. „Baseline“ (nenaudojama „Bosch Video Management System“) palaiko 2 CIF. „Baseline+“ palaiko 4 CIF ir užtikrina geresnę vaizdo kokybę nei „Baseline“. Pagrindinis profilis palaiko 4 CIF ir suteikia labai efektyvų glaudinimo algoritmą, vadinamą CABAC

(konteksto adaptyvus dvejetainis aritmetinis kodavimas). Tai skirta aukštos kokybės kodavimui saugoti.

H.265

H.265 yra vaizdo glaudinimo standartas, apibrėžtas ISO2 ir ITU3 ir ratifikuotas 2014 m. spalio 29 d. Jis pakeičia MPEG-4 AVC („Advanced Video Codec“), dar vadinamą H.264, kad būtų galima glaudinti raiškas nuo 4K ir „Ultra HD“ iki 36 megapikselių.

IPS

Vaizdai per sekundę. Per sekundę perduodamų arba įrašytų vaizdų skaičius.

IQN

iSCSI kvalifikuotas pavadinimas. Inicioriaus pavadinimas IQN formatu, naudojamas iSCSI iniciatorių ir paskirties vietų adresams teikti. Naudodami IQN susiejimą sukuriate iniciatorių grupę, kuri kontroliuoja prieigą prie iSCSI paskirties vietos LUN, ir į šią iniciatorių grupę įrašote kiekvieno kodavimo įrenginio ir VRM iniciatorių pavadinimus. Tik įrenginiams, kurių iniciatorių pavadinimai įtraukti į iniciatorių grupę, leidžiama LUN prieiga. Žr. LUN ir žr. iSCSI.

Įrašymo tvarkaraštis

Naudojamas įrašymui planuoti ir kai kuriems įvykiams planuoti, pvz., atsarginei kopijai paleisti arba prisijungimui riboti. Įrašymo tvarkaraščiai negali turėti spragų ar sutapimų. Tai taip pat lemia vaizdo įrašymo kokybę.

Įrenginių medis

Hierarchinis visų sistemoje prieinamų įrenginių sąrašas.

Įrenginių šeima

„Bosch“ kodavimo įrenginiai / IP kameros gali priklausyti vienai iš šių įrenginių šeimų: 1 įrenginių šeima, 2 įrenginių šeima, 3 įrenginių šeima. 1 įrenginių šeimos įrenginiai gali įrašyti tik 1 srautą. 2 įrenginių šeimos įrenginiai gali įrašyti 1 arba 2 srautą. 3 įrenginių šeimos įrenginiai gali įrašyti tik 1 srautą, 2 srautą arba „I-Frame“.

iSCSI

Interneto mažos kompiuterių sistemos sąsaja. Protokolas, valdantis saugyklą per TCP/IP tinklą. iSCSI suteikia prieigą prie saugomų duomenų iš bet kurios tinklo vietos. Ypač atsiradus „Gigabit

Ethernet“ tapo prieinama prie kompiuterių tinklo prijungti iSCSI saugojimo serverius tiesiog kaip nuotolinius standžiuosius diskus. Pagal iSCSI terminologiją serveris, teikiantis saugyklos išteklius, vadinamas iSCSI paskirties vieta, o klientas, kuris prisijungia prie serverio ir pasiekia serverio išteklius, vadinamas iSCSI iniciatoriumi.

Iškraipymo korekcija

Programinės įrangos naudojimas apskritimiam vaizdui iš išgaubto objektyvo su radialiniu iškraipymu konvertuoti į tiesinį vaizdą normaliai žiūrėti (iškraipymo korekcija).

Iškraipymo korekcija kameros pusėje

Iškraipymo korekcija atliekama pačioje kameroje.

Įvykis

Aplinkybė arba būseną, susijusi su pavojaus signalu ir (arba) veiksmu. Įvykiai gali kilti iš daugelio šaltinių, pvz., kamerų, archyvavimo įrenginių, katalogų, skaitmeninių įvesčių ir kt. Tai gali būti įrašymo pradžios būsenos, signalo praradimo būsenos, pranešimai apie pilną diską, naudotojų prisijungimai, skaitmeninės įvesties paleidikliai ir kt.

Įvykių gaudyklė

Terminas SNMP aplinkoje, reiškiantis neprašytą pranešimą iš stebimo įrenginio (agento) tinklo stebėjimo sistemai (tvarkytojui) apie įvykį šiame įrenginyje.

Įvykių ribojimo („debounce“) laikas

Laikotarpis, prasidedantis nuo įvykio. Per šį laikotarpį paprastai nepriimamas joks kitas to paties tipo įvykis. Taip, pavyzdžiui, išvengiama, kad persijungiantis jutiklis nesukeltų daug įvykių. Įvykiams su keliomis būsenomis galite sukonfigūruoti skirtingą kiekvienos būsenos prioriteto nustatymą. Šie pavyzdžiai padeda geriau suprasti įvykių ribojimo laiko sąvoką. 1 pavyzdyje nagrinėjami įvykiai, sukuriantys tą pačią būseną: įvyksta sistemos informacijos įvykis ir prasideda sukonfigūruotas įvykių ribojimo laikas. Per tą laiką įvyksta kitas sistemos informacijos įvykis. Šis sistemos informacijos įvykis nepriimamas kaip naujas įvykis. 2 pavyzdyje nagrinėjami įvykiai, sukuriantys skirtingas būsenas su tuo pačiu prioritetu: įvyksta judesio aptikimo įvykis ir prasideda sukonfigūruotas įvykių ribojimo laikas. Per tą laiką įvyksta judėjimo sustabdymo įvykis su

tokiu pačiu prioritetu. Judėjimo sustabdymo įvykis nepriimamas kaip naujas įvykis. 3 pavyzdyje taip pat nagrinėjami įvykiai, sukuriantys skirtingas būsenas su tuo pačiu prioritetu: virtualiosios įvesties būseną įjungta. Abiejų būsenos pokyčių būsenos prioritetai yra identiški. Tam tikru momentu virtualioji įvestis išjungžiama, pradedamas įvykių ribojimo laikas. Per šį įvykių ribojimo laiką įjungžiama virtualioji įvestis. Šis būsenos pakeitimas nepriimamas kaip naujas įvykis, nes jo prioritetas toks pats. Pasibaigus įvykių ribojimo laikui, virtualioji įvestis yra kitos būsenos. Įjungimas gauna įvykių ribojimo laiko pabaigos laiko žymą ir naujas įvykių ribojimo laikas neprasideda. 4 pavyzdyje nagrinėjami įvykiai su skirtingais prioritetais, sukuriantys skirtingas būsenas: įvyksta judesio aptikimo įvykis ir prasideda sukonfigūruotas įvykių ribojimo laikas. Per tą laiką įvyksta judėjimo sustabdymo įvykis su aukštesniu prioritetu. Judėjimo sustabdymo įvykis priimamas kaip naujas įvykis, bet įvykių ribojimo laikas neprasideda iš naujo. 5 pavyzdyje taip pat nagrinėjami įvykiai, sukuriantys skirtingas būsenas su skirtingais prioritetais: virtualios įvesties būseną išjungta. Būsenos prioritetas įjungtam yra „5“, išjungtam – „2“. Tam tikru momentu virtualioji įvestis įjungžiama (5 prior.), pradedamas įvykių ribojimo laikas. Per šį įvykių ribojimo laiką virtualioji įvestis išjungžiama (2 prior.). Šis būsenos pakeitimas priimamas kaip naujas įvykis, nes jo prioritetas aukštesnis. Pirmojo įjungimo įvykių ribojimo laikas tęsiasi. Tolesni būsenos pakeitimai nepriimami per šį įvykių ribojimo laikotarpį.

JPEG

Jungtinė fotografijos ekspertų grupė

JPEG

Jungtinė fotografijos ekspertų grupė. Nejudančių vaizdų kodavimo procesas.

Jungiamoji linija

Analoginės matricos analoginės išvestys, prijungtos prie kodavimo įrenginio. Taip „Bosch Video Management System“ galima naudoti matricinius vaizdo šaltinius.

Kodavimo įrenginys

Pakeičia analoginį srautą į skaitmeninį, pvz., norint integruoti analogines kameras į skaitmeninę sistemą, pvz., „Bosch Video Management System“.

Kai kurie kodavimo įrenginiai gali turėti vietinę saugyklą, pvz., „Flash“ kortelę, USB standųjį diską, arba jie gali saugoti savo vaizdo duomenis iSCSI įrenginiuose. IP kamerose yra integruotasis kodavimo įrenginys.

Komandų scenarijus

Makrokomanda, kurią administratorius gali užprogramuoti automatiniam veiksmui sukurti, pavyzdžiui, nustatyti PTZ kameros padėtį arba siųsti el. laiškus. Šiai funkcijai „Bosch Video Management System“ pateikia tam tikrą komandų rinkinį. Komandų scenarijai skirstomi į kliento scenarijus ir serverio scenarijus. Kliento scenarijai naudojami kliento darbo stotyse tam tikroms užduotims, kurios gali būti vykdomos kliento darbo stotyje, vykdyti. Serverio scenarijai automatiškai vykdomi įvykiui, kuris buvo suaktyvintas sistemoje. Jie gauna įvykio pateiktus argumentus, pvz., datą ir laiką. Komandų scenarijų gali sudaryti kelios scenarijų programėlės („scriptlet“). Galite kurti komandų scenarijus naudodami šias scenarijų kalbas: C#, VB.Net. Komandų scenarijai vykdomi reaguojant į įvykius ar pavojaus signalus automatiškai pagal tvarkaraštį (tik serverio scenarijai), rankiniu būdu iš loginio medžio arba rankiniu būdu iš piktogramų arba žemėlapiuose.

LDAP

Supaprastintas katalogų prieigos protokolas. Tinklo protokolas, veikiantis per TCP / IP ir leidžiantis pasiekti katalogus. Katalogas gali būti, pavyzdžiui, naudotojų grupių ir jų prieigos teisių sąrašas. „Bosch Video Management System“ jį naudoja, kad gautų prieigą prie tų pačių naudotojų grupių kaip „MS Windows“ ar kita įmonės naudotojų valdymo sistema.

Loginis medis

Medis su pritaikyta visų įrenginių struktūra. Loginis medis naudojamas „Operator Client“ kameroms ir kitiems įrenginiams pasirinkti. „Configuration Client“ konfigūruojamas „visas loginis medis“ (puslapyje „Maps and Structure“) ir pritaikomas kiekvienai naudotojų grupei (puslapyje „User Groups“).

Loginis numeris

Loginiai numeriai yra unikalūs ID, priskiriami kiekvienam sistemos įrenginiui, kad būtų lengviau naudoti. Loginiai numeriai yra unikalūs tik tam tikro tipo įrenginiuose. Įprastas loginių numerių naudojimas yra komandų scenarijai.

LUN

Loginis elemento numeris. Naudojamas iSCSI aplinkoje atskiram disko įrenginiui arba virtualiajam skaidiniui (tomui) adresuoti. Skaidinys yra RAID disko masvyvo dalis (iSCSI paskirties vieta).

MHT

Taip pat vadinamas „žiniatinklio archyvu“. Failų formatas, galintis išsaugoti visus interneto svetainės HTML ir vaizdo failus viename faile. Kad išvengtumėte problemų, rekomenduojame kurti MHT failus tik naudojant „Internet Explorer 7.0“ arba naujesnę versiją.

Momentinis atkūrimas

Atkuria įrašytą pasirinktos kameros vaizdą tiesioginio ekrano vaizdo srityje. Galima konfigūruoti pradžios laiką (sekundžių skaičių praeityje arba atsukimo laiką).

monitorių grupė

Prie dekodavimo įrenginių prijungtas monitorių rinkinys. Monitorių grupė gali būti naudojama pavojaus signalui apdoroti tam tikroje fizinėje vietoje. Pavyzdžiui, esant įdiegtai su trimis fiziškai atskirtomis valdymo patalpomis gali būti trys monitorių grupės. Monitorių grupėje esantys monitoriai yra logiškai sukonfigūruoti į eiles ir kolonas ir gali būti nustatomas skirtingas išdėstymas, pvz., viso ekrano arba keturių dalių rodinio.

Naudotojų grupė

Naudotojų grupės naudojamos bendriems naudotojų atributams, pvz., leidimams, teisėms ir PTZ prioritetui, apibrėžti. Tapęs grupės nariu, naudotojas automatiškai perima visus grupės atributus.

Neteisėtas kortelių nuskaitymas

Fojė kortelių skaitytuvo sabotžas. Neteisėto kortelių nuskaitymo įrenginys nuskaityto magnetinės juostelės kortelės duomenis be kortelės turėtojo žinios.

Objekto žemėlapių failai

BVMS palaiko šiuos objekto žemėlapių failus: PNG, JPG, DPF ir DWF.

OID

Objekto identifikatorius. Terminas SNMP aplinkoje. Nustato MIB kintamąjį.

ONVIF

Atvirasis tinklo vaizdo sąsajos forumas. Pasaulinis tinklo vaizdo produktų standartas. ONVIF atitinkantys įrenginiai gali keistis tikralaike vaizdo, garso, metaduomenų ir valdymo informacija bei užtikrinti, kad jie būtų automatiškai aptikti ir prijungti prie tinklo programų, tokių kaip vaizdo valdymo sistemos.

P kadras

Prognozuotas kadras. Vaizdo įrašų glaudinimo metodo dalis.

Pavojaus signalas

Įvykis, sukonfigūruotas sukurti pavojaus signalą. Tai yra konkreti situacija (aptiktas judesys, skambutis į duris, prarastas signalas ir t. t.), į kurią reikia nedelsiant atkreipti dėmesį. Pavojaus signalas gali rodyti tiesioginį vaizdą, atkūrimo vaizdo įrašą, veiksmų planą, tinklalapį arba žemėlapij.

Pavojaus signalų sąrašas

„Bosch Video Management System“ langas, naudojamas aktyvių pavojaus signalų sąrašui rodyti.

Pavojaus signalų vaizdo langas

Vaizdo langas, skirtas vienai ar kelioms pavojaus signalo vaizdo sritims rodyti.

PID

„Person identification device“. Jis iš vaizdo išskiria žmogaus savybes, pavyzdžiui, veidą. Jis vykdo specialius algoritmus, kurie gali identifikuoti asmenį vaizdo sraute.

Pirminis VRM

VRM sinonimas.

POS

Pardavimo vieta.

Prievadas

1) Kompiuterių ir telekomunikacijų įrenginiuose prievadas paprastai yra konkreti vieta, skirta fiziškai prijungti prie kito įrenginio, paprastai

naudojant tam tikrą lizdą ir kištuką. Paprastai asmeniniame kompiuteryje yra vienas ar keli nuoseklieji prievadai ir dažniausiai vienas lygiagretusis prievadas. 2) Programuojant prievadas yra „loginio prijungimo vieta“ ir konkrečiai, naudojant interneto protokolą (TCP/IP), būdas, kaip kliento programa nurodo tam tikrą serverio programą tinkle esančiame kompiuteryje. Aukštesnio lygio programos, kurios naudoja TCP/IP, pvz., žiniatinklio protokolas, hiperteksto perdavimo protokolas, turi prievadus su iš anksto priskirtais numeriais. Jie vadinami „gerai žinomais prievadais“, kuriuos priskyrė interneto priskirtų numerių tarnyba (IANA). Kitiems programų procesams kiekvienam ryšiui prievadų numeriai suteikiami dinamiškai. Kai paslauga (serverio programa) iš pradžių paleidžiama, sakoma, kad ji susiejama su jai skirtu prievado numeriu. Kadangi bet kuri kliento programa nori naudoti tą serverį, ji taip pat turi paprašyti susieti su nurodytu prievado numeriu. Prievadų numeriai yra nuo 0 iki 65535. Prievadai nuo 1 iki 1023 yra rezervuoti naudoti tam tikroms privilegijuotoms paslaugoms. HTTP paslaugai 80 prievadas apibrėžiamas kaip numatytasis ir jo nebūtina nurodyti universaliajame išteklių adrese (URL).

PTZ kamera

Kamera su slinkimo, pakreipimo ir mastelio keitimo funkcija.

RCP

Nuotolinio valdymo protokolas

Rodymo laikas

Iš anksto nustatytas laikotarpis, kurį kamera bus rodoma vaizdo lange, kol bus parodyta kita kamerų sekos kamera.

ROI

„Region of Interest“. Numatytas ROI naudojimas yra pralaidumo taupymas, kai priartinama kameros vaizdo dalis su fiksuota HD kamera. Ši dalis veikia kaip PTZ kamera.

RTP

Tikralaikio perdavimo protokolas; tikralaikio vaizdo ir garso perdavimo protokolas

RTSP

Tikralaikio srautinio perdavimo protokolas. Tinklo protokolas, leidžiantis valdyti nepertraukiamą garso ir vaizdo duomenų arba programinės įrangos perdavimą IP tinklais.

SNMP

Paprastasis tinklo valdymo protokolas. IP pagrįstas protokolas, leidžiantis gauti informaciją iš tinklo įrenginių (GET), nustatyti tinklo įrenginių parametrus (SET) ir gauti pranešimus apie tam tikrus įvykius (EVENT).

sritis

Prie apsaugos sistemos prijungta aptikimo įrenginių grupė.

Sudėtinis įvykis

Įvairių įvykių derinys. Derinys naudoja logines išraiškas, t. y. IR ir ARBA. Galite derinti tik būsenos pasikeitimus, pavyzdžiui, ryšio būsenos pakeitimą į atjungtą arba tvarkaraščio suaktyvinimą.

taškas

Prie apsaugos sistemos prijungtas aptikimo įrenginys. Taškai rodomi klaviatūroje atskirai ir su pasirinktiniu tekstu. Tekste gali būti aprašytos pavienės durys, judesio jutiklis, dūmų detektorius arba saugoma erdvė, pvz., AUKŠTAS arba GARAŽAS.

TCP

Duomenų perdavimo valdymo protokolas

TCP/IP

Perdavimo valdymo protokolas / interneto protokolas. Taip pat vadinamas interneto protokolų rinkiniu. Ryšio protokolų rinkinys, naudojamas duomenims perduoti per IP tinklą.

Teksto duomenys

POS arba bankomato duomenys, pvz., data ir laikas, arba banko sąskaitos numeris, saugomi kartu su atitinkamais vaizdo duomenimis, kad būtų galima gauti papildomos informacijos įvertinti.

Tiesioginio vaizdo režimas

„Operator Client“ funkcija. Naudojama tiesioginiam vaizdui peržiūrėti.

Tinklo stebėjimas

Su tinklu susijusių reikšmių matavimas ir šių reikšmių įvertinimas pagal konfigūruojamus slenksčius.

UDP

Naudotojų duomenų paketų kelio schemos protokolas. Perdavimo neužmezgus ryšio („connectionless“) protokolas, naudojamas keistis duomenimis per IP tinklą. UDP yra efektyvesnis nei TCP vaizdui perduoti, nes mažiau papildomų duomenų.

URI

Universalusis išteklių identifikatorius. Tinklo išteklių identifikavimo eilutė. Kiekvieną URI sudaro schema, tarnyba, kelias, užklausa, fragmentas. „Mobile Video Service“ privaloma tik schema ir fragmentas. Pavyzdys: `http:<scheme>//example.com<authority>/over/therepath?name=ferret<query>#nose<fragment>`

URL

Universalusis išteklių adresas

Užduočių tvarkaraštis

Naudojamas planuoti įvykiams, kurie gali įvykti „Bosch Video Management System“, pavyzdžiui, vykdant komandų scenarijų. Skiltyje „Events“ įvykiams priskiriate užduočių tvarkaraščius. Įvykiams planuoti taip pat galite naudoti įrašymo tvarkaraščius. Naudodami standartinį užduočių tvarkaraštį sukonfigūruojate laikotarpius kiekvienai savaitės dienai, švenčių ir išimčių dienoms. Naudodami pasikartojantį užduočių tvarkaraštį sukonfigūruojate pasikartojančius laikotarpius. Jie gali kartotis kiekvieną dieną, kiekvieną savaitę, kas mėnesį ar kasmet.

Vaizdo analizė

Vaizdo analizė yra programinės įrangos procesas, kuris palygina kameros vaizdą su saugomais konkrečių asmenų ar objektų vaizdais. Jei sutampa, programinė įranga suaktyvina pavojaus signalą.

Vaizdo langas

Vaizdo sričių konteineris, sudarytas pagal vaizdo lango šabloną.

Vaizdo raiška

Vaizdo signalais perduodamų horizontalių ir vertikalų pikselių specifikacija. PAL: 1CIF = 352 x 288 2CIF = 704 x 288 4CIF = 704 x 576 QCIF = 176 x 144 NTSC 1CIF = 352 x 240 2CIF = 704 x 240 4CIF = 704 x 480 QCIF = 176 x 120 HD 720p = užkoduota 1280 x 720 1080p = užkoduota 1920 x 1080

Vaizdo srities juosta

Vaizdo srities įrankių juosta.

Vaizdo sritis

Naudojama tiesioginiam arba įrašytam vienos kameros, objekto žemėlapiu, dokumento, sekos, monitorių grupės, išorinės programos arba žemėlapiu peržiūros srities vaizdui rodyti.

VCA

Vaizdo turinio analizė: kompiuterinė vaizdo srautų analizė, siekiant nustatyti, kas vyksta stebimoje vietoje. Taip pat žr. „Intelligent Video Analytics“.

Veidrodinis VRM

Programinė įranga BVMS aplinkoje. Ypatingas antrinio VRM atvejis. Užtikrina, kad pirminio VRM atliekamas įrašymas būtų papildomai ir tuo pačiu metu atliekamas į kitą iSCSI paskirties vietą su tais pačiais įrašymo parametrais.

Vidinio ryšio funkcija

Naudojama kalbėti per kodavimo įrenginio garsiakalbius. Šis kodavimo įrenginys turi turėti garso įvestį ir garso išvestį. Teisė naudotis vidinio ryšio funkcija gali būti suteikta kiekvienai naudotojų grupei.

Virtualioji įvestis

Naudojama įvykiams persiųsti iš trečiųjų šalių sistemų į „Bosch Video Management System“.

VRM

„Video Recording Manager“. „Bosch Video Management System“ programinės įrangos paketas, valdantis vaizdo įrašų (MPEG-4 SH++, H.264 ir H.265) su garso duomenimis ir metaduomenimis saugojimą iSCSI įrenginiuose tinkle. VRM tvarko duomenų bazę, kurioje yra įrašymo šaltinio informacija ir susijusių iSCSI įrenginių sąrašas. VRM realizuojamas kaip paslauga, veikianti „Bosch Video Management System“ tinklo kompiuteryje. VRM nesaugo vaizdo duomenų, bet paskirsto iSCSI įrenginių saugyklos

talpą kodavimo įrenginiams, tvarkydamas apkrovos balansavimą tarp kelių iSCSI įrenginių. VRM srautu perduoda atkūrimą iš iSCSI į „Operator Clients“.

Žemėlapių failai

BVMS palaiko šiuos žemėlapių failus: PNG ir JPG.

Žemėlapių peržiūros sritis

Žemėlapių peržiūros sritis yra ekrano sritis, naudojama apibrėžtai pasaulinio geografinės padėties žemėlapių daliai rodyti.

Žurnalas

Konteineris, skirtas visiems „Bosch Video Management System“ įvykiams registruoti.

Rodyklė

Simboliai

„Forensic Search“	131	„Allegiant“ matrica	120, 129
antrinis VRM	122	„Allegiant“	
apsaugos nuo įsilaužimo centralė	156	„Satellite System“	58
automatinis atsijungimas	116	aparatinės programinės įrangos versija	49, 50
BVIP dekodavimo įrenginys		programa „Network Host“	57
pridėti	136, 176, 203	PTZ kamera	276
BVIP kodavimo įrenginys		valdymo kanalas	57, 58
pridėti	136, 176, 203	„Allegiant“ CCL komandos	59
įrašymo režimas		„Bosch Script API“ žinynas	86
atsarginis	174	„Bosch Video Management System“	
įrenginių medis	119, 167	GUI kalba	351
kalba		„Bosch Video Management System“	16
„Configuration Client“	116	aktyvuoti	72
keisti slaptažodį	138, 217	apžvalga	16
monitorių grupė	141	internetinis žinynas	14
pirma kamera paleidus	141	licencijavimas	72
pradinė kamera	141	„DiBos“ įrenginys	120
pridėti	141	„DSA E-Series“	179, 180, 185, 186
nuskaityti		„Enterprise Management Server“	328
visuose potinkliuose	116	„Enterprise System“	23, 82
VRM	122	„Enterprise User Groups“	315
potinkliuose	116	„Forensic Search“	132
tik tiesioginio vaizdo kodavimo įrenginiai	122	„Forensic Search“	96
perkoduavimo paslauga	155	„iPad“	155, 156
pridėti BVIP dekodavimo įrenginį	136, 176, 203	„iPhone“	155, 156
sinchronizuoti		„iSCSI“ saugyklos telkinys	183
VRM konfigūracija	173	„iSCSI“ saugojimo sistema	183
slaptažodis	138, 217	„Management Server“	20, 23, 333
telkimas	164	„Map-based tracking assistant“	264
tinklo adresas		„Mobile Video Service“	62, 155
keisti	135	„Multicast“	196
VRM		„Operator Client“	249
atsarginis	171	„Operator Client“	16
pirminis	122	„Person identification“	
rezervinis	122	„Person identification device“	159
telkinys	170	„Person identification device“ pridėjimas	160
žurnalo duomenų bazė		pridėti kameras prie „person identification device“	161
jungimosi eilutė	117	„Region of Interest“	275, 289, 320
„Allegiant“		„Server Lookup“	124
CCL emuliacija	121	„Stratus“ serveris	
per daug kamerų	353	licencijavimas	72
„Allegiant“ CCL emuliacija	154	„Video Streaming Gateway“	120
prieiga uždrausta	153	žemėlapiu nuoroda	258
„Allegiant“ failas	353	žemėlapiu peržiūros sritis	260
		žemėlapis	
		mirksinčios aktyviosios sritys	293, 312
		žiniatinklio klientas	156

žinynas	14, 15	B	
žinyno atidarymas	14	būsena	92
žinyno spausdinimas	15	būsenos	98, 103, 104, 105
žurnalo duomenų bazė	117	BVIP dekodavimo įrenginys	78, 212
A		BVIP įrenginys	
aktyvavimas	92	tinklalapis	209
atidėtas	101	slaptažodis	138, 209, 217
konfigūracija	89	BVIP kodavimo įrenginys	78, 212
aktyvinimas		pridėti	136, 176, 203
atidėtas	89	BVIP kodavimo įrenginys: pridėti	137, 212
aktyviosios sritys	247	C	
aktyvuoti	89	CABAC	283
„Bosch Video Management System“	72	CCL emuliacija	154
ankstesnė konfigūracija	90	CCTV klaviatūra	150
Allegiant		ryšio praradimas	352
CCL emuliacija	154	CLL komandos	154
analoginė matrica	129	D	
analoginių monitorių grupė	117, 121	darbo stotis	117
ankstesnė konfigūracija	90	DCZ klaviatūra	150
ANR	80, 219, 275	dekodavimo įrenginys	
antrinis atsarginis VRM	170	klaviatūra „Bosch IntuiKey“	140
antrinis įrašas	182, 290	dekodavimo įrenginys: paskirties slaptažodis	204, 216
antrinis VRM	28, 166	Dideli LUN	175
aparatinės programinės įrangos atnaujinimas		didelis LUN	175, 179, 185, 190, 191
klaviatūra „Bosch IntuiKey“	53	DTP3N	146
apeiti		duomenų lapas	20
taškas	326	dvigubas autorizavimas	319
apsaugos nuo įsilaužimo centralė	157	dvigubas įrašymas	28, 182, 290
apsaugoti pavojaus signalo įrašą	311, 312	dvigubas srauto perdavimas	133
atidėtas aktyvavimas	101	DVR įrenginys	126
atidėtas aktyvinimas	89	E	
atjungtas	333	eksportas	
atjungties režimas	332	MOV	324
atjungtis	333	eksportuoti	
ATM POS įrenginys	120	kamerų lentelė	279
atnaujinti		komandų scenarijus	87
įrenginio galimybes	78, 212	konfigūracijos duomenys	90
atnaujinti būsenas	98, 103, 104, 105	konfigūracijos duomenis į OPC	91
atsarginio įrašymo režimas	174	el. pašto įrenginys	120
kodavimo įrenginys	222	F	
atsarginis VRM	28, 122, 170, 171	filtravimas	103, 104, 105, 119, 248, 273, 292, 295, 297, 317
atsieta	333	G	
automatinio pavojaus signalo iškylančiojo lango		gaisro aptikimo kamera	346
elgesys	39	Garso interkomo funkcija	325
automatinis įrašymo režimas	174	gauti PTZ valdymą	344
automatinis pakartotinis prisijungimas	89	gedimo relė	264
automatinis paleidimas iš naujo	89	GUI kalba	351
automatinis pavojaus signalų rodymas	39		

H			
H.264	283		
H.264 atblokavimo filtras	283		
HD kameros	327		
HTML failai	247		
Y			
importuoti			
išteklių failai	251		
komandų scenarijus	87		
Interkomo funkcionalumas	325		
internetinis programos žinynas	14		
IP adresas			
dublikatai	101		
keisti	103, 120, 135, 220		
IQN susiejimas	187		
įrašymas rankiniu būdu	298, 310		
įrašymo kokybė	280		
Įrašymo lentelė	273		
įrašymo nuostatos	222		
įrašymo režimas			
automatinis	174		
įrenginiai be apsaugos slaptažodžiu	89		
įrenginio galimybės			
atnaujinti	78, 212		
įrenginio keitimas	75		
įrenginio pakeitimas	74		
įrenginių medis	247		
įrenginių sritis	247		
įrenginių stebėjimas	92		
iSCSI įrenginys	187		
iSCSI saugyklos telkinys	164		
išimčių dienos	271		
išjungti pavojaus signalo sirenas	325		
išjungti priverstinę apsaugą slaptažodžiu	101		
Išleidimo pastabos	20		
išorinis įrenginys	120		
išteklių failai	251		
importuoti	251		
ištrinti naudotoją	318		
įvesties / išvesties moduliai	121		
įvykio kopijos kūrimas	306		
J			
jokio slaptažodžio	89		
jungimosi eilutė	117		
K			
kalba	351		
„Operator Client“	317		
kameros valdymas	96, 283		
kamerų eiliškumas	247		
kamerų seka	247, 256, 257		
keisti IP adresą	103, 120, 135, 220		
keisti slaptažodį	170, 209, 318		
keisti telkinį	218		
keisti tinklo adresą	135, 220		
kelių elementų pasirinkimas	249, 250		
kelių monitorių režimas	327		
keturių dalių rodinys	141		
klaviatūra „Bosch IntuiKey“	53, 131, 140, 150		
klaviatūra „Bosch IntuiKey“	49, 50, 51		
klaviatūra „Bosch IntuiKey“	121		
klaviatūra „IntuiKey“	150		
klaviatūra „KBD Universal XF“	49, 50, 131		
klaviatūra „KBD Universal XF“	121		
kliento komandų scenarijus			
pavojaus signalas priimtas	303		
vykdymas paleidžiant	87, 88, 133		
kodavimas NVR	119, 167		
kodavimo įrenginys			
pridėti	172, 181, 209, 347		
tinklalapis	209		
kodavimo įrenginys: atsarginio įrašymo režimas	222		
kodekai	283		
komandų scenarijus	247, 254		
„Bosch Script API“ žinynas	86		
eksportuoti	87		
importuoti	87		
konfigūracijos duomenys			
eksportuoti	90		
konfigūracijos duomenis į OPC			
eksportuoti	91		
konfigūracijos vediklis			
„Mobile Video Service“	62		
konfigūruoti VRM įrašymą	95		
kopijuoti ir įklijuoti	278		
kraštinių santykis 16/9	327		
kupolinė kamera	287, 288		
kurti			
komandų scenarijus	86		
L			
laikas po įvykio	277, 283, 284		
laikas po pavojaus signalo	284		
laikas prieš įvykį	277, 283, 284		
laikas prieš pavojaus signalą	284		
laiko juosta	205, 206		
laiko serveris	80		
laiko sinchronizavimas	80		
LDAP grupė	113, 343		
LDAP naudotojas	317		

LDAP naudotojų grupės leidimai	113, 317, 343 247, 249	P	
licencijavimas		pagrindinė konfigūracija	187
„Bosch Video Management System“	72	paieška	
„Config Wizard“	69	įrenginiai	103, 104, 105, 119, 248, 273, 292, 295, 297, 317
„Stratus“ serveris	72	pakeisti turinį	251
Loginis medis	249, 303	panoraminė kamera	
LUNS		žiūrėjimo režimai	41
didesni nei 2 TB	175	panoraminės kameros žiūrėjimo režimai	41
M		pasikartojantys IP adresai	101
menu komandos	98	pasirinktiniai įvykiai	292, 308
MIC IP 7000	350	paskirties slaptažodis	204, 216
mirksinčios įrenginių piktogramos	293, 312	pašalinti iš anksto nustatytas padėtis	287
monitorių grupė	140, 141, 298, 303	pašalinti naudotoją	318
vienos dalies rodinys	141	patikrinti autentiškumą	215
keturių dalių rodinys	141	pavyzdžiai	94
OSD	141	konfigūruoti VRM įrašymą	95
MOV	324	pridėti „Bosch Allegiant“ įvesties pavojaus signalą	95
N		pridėti „Bosch“ ATM/POS tiltą	94
naudotojas		pavojaus signalai	
ištrinti	318	rikiavimo tvarka	298
pašalinti	318	pavojaus signalo įrašymas	298, 310, 311, 312
naudotojo įvykio mygtukas	307	pavojaus signalo įrašymo režimas	283, 284
naudotojų grupės	315, 317	pavojaus signalo prioritetas	344
nauji „DiBos“ įrenginiai	127, 128	pavojaus signalų seka	298, 310
neaktyvumas	116	pavojaus signalų žemėlapis	299
neįgaliojas asmuo		per daug „Allegiant“ kamerų	353
aptiktas neįgaliojas asmuo	313	perkelti įrenginį	190, 200, 218
nepatikimas tinklas	155	perkodavimo paslauga	156
nepriklausomas „Operator Client“	332	pirminis atsarginis VRM	170
neprisijungus	318	pirminis VRM	28, 122, 166
numatytasis IP adresas	101	pradinė kamera	141
numatytasis slaptažodis	89, 101	pridėti „Bosch Allegiant“ įvesties pavojaus signalą	95
numatytasis srautas	131, 275	pridėti „Bosch“ ATM/POS tiltą	94
numatytoji konfigūracija	187	pridėti „unmanaged site“	205, 206, 207
nuoroda į žemėlapij	258	pridėti BVIP kodavimo įrenginį	136, 137, 176, 203, 212
nuotolinis eksportavimas	41	pridėti kodavimo įrenginį	172, 181, 209, 347
nuskaityti		pridėti teksto duomenis prie nepertraukiamo įrašymo	296
kodavimo įrenginiai	122	pridėti telkinį	
vietinės saugyklos kodavimo įrenginiai	122	VRM	170
nuskaityti dėl nesuderinamų IP adresų	101	pridėti vaizdo analizės įrenginį	159
nutildyti signalus	325	pridėti VRM	165
NVR	20	prieiga uždrausta	
O		„Allegiant“ CCL emuliacija	153
ONVIF įvykių registravimas	361		
ONVIF medijos profilis	275		
ONVIF registravimas	361		
OPC serveris	351		

prieigos kontrolės sistemos	157	srautas	275, 286
prijungimas		strigtis	
„Allegiant“ matrica ir BVMS	54	„Configuration Client“	352
klaviatūra „Bosch IntuiKey“ ir BVMS	51	struktūros	247
prijungimo įrenginys VIDEOJET 7000	350	suaktyvinti teksto duomenų įrašymą	311, 312
priverstinė apsauga slaptažodžiu	101	suderinamumo režimas	41
profilis	280	sudėtiniai įvykiai	292, 308
PTZ blokavimas	321, 326, 344	švenčių dienos	271
PTZ kamera	287, 288	T	
„Allegiant“	276	taškas	
PTZ valdymas		apeiti	326
blokavimas	321, 326, 344	telkimas	183
puslapis „Allegiant CCL Emulation“	153	telkinys	
R		keisti	218
radimas		perkelti įrenginį	190, 200, 218
informacija žinyne	14	VRM	170, 218
RAM įrašymas	284	tiesioginis pokalbis	325
rankinis įrašymas	41	tikslinė duomenų perdavimo sparta	282
registravimas	307, 309	tinklo adresas	
registravimas žurnale	168	keisti	220
relė		tinklo stebėjimo įrenginys	120
gedimas	264	triukšmo jutikliai	309
rezervinis įrašymas	28	trūksta slaptažodžio	89
rezervinis VRM	28, 122	tuščias slaptažodis	89
rikiavimo tvarka		U	
pavojaus signalai	298	UHD kameros	133
ROI	275, 289, 320	užkarda	196
S		V	
sąsajos nustatymai		vaizdo analizė	158
VIP XD	140	VIP X1600 XFM4	283
seka	257	VIP XD	49
serverio ID	75	keturių dalių rodinys	141
serverio iniciatoriaus pavadinimas	168	pakaitinis dvipusis režimas	140
serverio tinklas	205, 206, 207	sąsajos nustatymai	140
serverių sąrašas		virtualioji įvestis	120
ištrinti stulpelius	82, 125	visuotiniai pavojaus signalų nustatymai	310
pridėti stulpelius	82, 125	visuotinis numatytasis slaptažodis	69, 89, 101
sinchronizavimas	80	VRM	
sistema „viskas viename“	62	antrinis	122
sistemos reikalavimai	20	telkinys	218
skaitmeninė klaviatūra	150	antrinis	28, 166
skaitmeninis vaizdo įrašymo įrenginys	120	antrinis atsarginis	170
slaptažodis	209	atsarginis	28, 122, 170
slaptažodžio keitimas	138, 170, 217, 318	pirminis	28, 166
SNMP gaudyklės		pirminis atsarginis	170
gauti	111	pridėti	165
siųsti	111	pridėti telkinį	170
SNMP nustatymai	111	rezervinis	28
		VRM 3.50	173

VRM saugyklos telkinys	164, 183
W	
WLAN	155, 156

Bosch Security Systems B.V.

Torenallee 49

5617 BA Eindhoven

Netherlands

www.boschsecurity.com

© Bosch Security Systems B.V., 2023

Building solutions for a better life.

202303211446