

BVMS

Satura rādītājs

| | | |
|----------|---|-----------|
| 1 | Palīdzības izmantošana | 14 |
| 1.1 | Informācijas atrašana | 14 |
| 1.2 | Palīdzības drukāšana | 14 |
| 2 | Ievads | 16 |
| 2.1 | BVMS izdevumi | 17 |
| 2.2 | BVMS Licences aktivizēšanas pārskats | 18 |
| 3 | Sistēmas pārskats | 20 |
| 3.1 | Aparatūras prasības | 21 |
| 3.2 | Programmatūras prasības | 21 |
| 3.3 | Licences prasības | 21 |
| 4 | Koncepcijas | 22 |
| 4.1 | BVMS konstrukcijas jēdzieni | 22 |
| 4.1.1 | Viena pārvaldības servera (Management Server) sistēma | 22 |
| 4.1.2 | Enterprise System | 23 |
| 4.1.3 | Server Lookup | 24 |
| 4.1.4 | Unmanaged site | 25 |
| 4.2 | Ieraksts | 27 |
| 4.2.1 | Tīkla automātiskā papildināšana (Automated Network Replenishment – ANR) | 27 |
| 4.2.2 | Divkāršais/kļūmjpārlēces ierakstīšanas režīms | 28 |
| 4.2.3 | VRM ierakstīšanas režīmi | 29 |
| 4.2.4 | VRM ieraksta avotu atskaņošana | 32 |
| 4.2.5 | Ar krātuvi saistīto notikumu pārskats | 37 |
| 4.3 | Rīcība trauksmes gadījumā | 38 |
| 4.4 | ONVIF notikuma kartēšana | 39 |
| 4.5 | Atslēgšanās bezdarbības gadījumā | 40 |
| 4.6 | No versijas neatkarīgs Operator Client | 41 |
| 4.6.1 | Darbs saderības režīmā | 41 |
| 4.7 | Panorāmas kameras skatīšanas režīmi | 42 |
| 4.7.1 | 360° panorāmas kamera, kas piestiprināta pie grīdas vai griestiem | 42 |
| 4.7.2 | 180° panorāmas kamera, kas piestiprināta pie grīdas vai griestiem | 44 |
| 4.7.3 | Pie sienas piestiprināta 360° panorāmas kamera | 45 |
| 4.7.4 | Pie sienas piestiprināta 180° panorāmas kamera | 46 |
| 4.7.5 | Panorāmas kameras apgrieztais skats | 47 |
| 4.8 | SSH tunelēšana | 48 |
| 4.9 | Daudzceļu izmantošana | 48 |
| 5 | Atbalstītā aparatūra | 49 |
| 5.1 | Aparatūras uzstādīšana | 49 |
| 5.2 | KBD Universal XF tastatūras instalēšana | 50 |
| 5.3 | Bosch IntuiKey tastatūras savienošana ar BVMS | 50 |
| 5.3.1 | Bosch IntuiKey tastatūras savienojumu scenāriji | 50 |
| 5.3.2 | Bosch IntuiKey tastatūras savienošana ar dekodētāju | 52 |
| 5.3.3 | Bosch IntuiKey tastatūras aparatprogrammatūras atjaunināšana | 53 |
| 5.4 | Bosch Allegiant matricas savienošana ar BVMS | 54 |
| 5.4.1 | Bosch Allegiant savienojuma pārskats | 54 |
| 5.4.2 | Vadības kanāla konfigurēšana | 56 |
| 5.4.3 | Bosch Allegiant satelītsistēmas koncepcija | 58 |
| 5.5 | Allegiant CCL komandas, kas tiek atbalstītas BVMS | 59 |
| 6 | Izmantojiet jaunāko programmatūru | 61 |

| | | |
|-----------|--|-----------|
| 7 | Darba sākšana | 62 |
| 7.1 | Programmatūras moduļu instalēšana | 62 |
| 7.2 | Konfigurēšanas vedņa izmantošana | 62 |
| 7.3 | Configuration Client sākšana | 69 |
| 7.4 | Configuration Client valodas konfigurēšana | 70 |
| 7.5 | Operator Client valodas konfigurēšana | 70 |
| 7.6 | Ierīču meklēšana | 71 |
| 7.7 | Pieklūve sistēmai | 71 |
| 7.8 | Servera meklēšanas izmantošana | 71 |
| 7.9 | Programmatūras licenču aktivizēšana | 72 |
| 7.9.1 | Licenču pārvaldības dialoglodziņš (rīku izvēlne) | 72 |
| 7.9.2 | Dialoglodziņš Add licence (pievienot licenci) | 73 |
| 7.9.3 | Licenču kontroliera dialoglodziņš (rīku izvēlne) | 74 |
| 7.10 | BVMS uzturēšana | 74 |
| 7.11 | Ierīces nomaiņa | 75 |
| 7.11.1 | MS/EMS nomaiņa | 75 |
| 7.11.2 | VRM nomaiņa | 76 |
| 7.11.3 | Kodētāja vai dekodētāja nomaiņa | 77 |
| 7.11.4 | Operatora klienta aizstāšana | 79 |
| 7.11.5 | Noslēguma pārbaudes | 79 |
| 7.11.6 | Divar IP 3000/7000 atjaunošana | 80 |
| 7.12 | Laika sinhronizācijas konfigurēšana | 80 |
| 7.13 | Kodētāja krātuves datu nesēja konfigurēšana | 80 |
| 8 | Enterprise System izveide | 82 |
| 8.1 | Uzņēmuma sistēmas serveru saraksta konfigurēšana | 82 |
| 8.2 | Enterprise User Group izveide | 83 |
| 8.3 | Enterprise Account izveide | 83 |
| 8.4 | Uz marķierierīci balstīta autentifikācija | 84 |
| 9 | Komandas skriptu konfigurēšana | 86 |
| 9.1 | Komandas skriptu pārvaldība | 86 |
| 9.2 | Automātiskas komandas skripta izpildes konfigurēšana | 87 |
| 9.3 | Komandas skripta importēšana | 87 |
| 9.4 | Komandas skripta eksportēšana | 87 |
| 9.5 | Palaišanas komandas skripta konfigurēšana (iestatījumu lapa) | 88 |
| 10 | Konfigurācijas datu pārvaldība | 89 |
| 10.1 | Darba konfigurācijas aktivizēšana | 89 |
| 10.2 | Konfigurācijas aktivizēšana | 90 |
| 10.3 | Konfigurācijas datu eksportēšana | 90 |
| 10.4 | Konfigurācijas datu importēšana | 91 |
| 10.5 | Konfigurācijas datu eksportēšana uz OPC | 91 |
| 10.6 | Kodētāju/dekodētāju statusa pārbaude. | 92 |
| 10.7 | SNMP pārraudzības konfigurēšana | 92 |
| 10.8 | Atskaites izveide | 92 |
| 11 | Konfigurācijas piemēri | 94 |
| 11.1 | Bosch ATM/POS tilta pievienošana | 94 |
| 11.2 | Bosch Allegiant ievades trauksmes pievienošana | 95 |
| 11.3 | 2 Dinion IP kameru ar VRM ierakstīšanu pievienošana un konfigurēšana | 95 |
| 12 | Globālās konfigurācijas klienta logi | 97 |
| 12.1 | Konfigurācijas logs | 97 |

| | | |
|----------|--|------------|
| 12.2 | Izvēlnes komandas | 98 |
| 12.3 | Aktivizācijas pārvaldnieka dialoglodziņš (sistēmas izvēlne) | 100 |
| 12.4 | Konfigurācijas aktivizēšanas dialoglodziņš (sistēmas izvēlne) | 101 |
| 12.5 | Sākotnējās ierīču skenēšanas dialoglodziņš (aparātūras izvēlne) | 101 |
| 12.6 | Ierīču aizsargāšana ar vispārējo noklusējuma paroli – dialoglodziņš (aparātūras izvēlne) | 101 |
| 12.7 | iSCSI krātuvju aizsargāšana ar CHAP paroles dialoglodziņu (aparātūras izvēlne) | 102 |
| 12.8 | Ierīču paroļu maiņas dialoglodziņš (aparātūras izvēlne) | 102 |
| 12.9 | Ierīču aparātprogrammatūras atjaunināšanas dialoglodziņš (aparātūras izvēlne) | 103 |
| 12.10 | Ierīču IP un tīkla iestatījumu mainīšanas dialoglodziņš (aparātūras izvēlne) | 104 |
| 12.11 | Ierīču uzraudzības dialoglodziņš (aparātūras izvēlne) | 106 |
| 12.12 | Dialoglodziņš Command Script Editor (rīku izvēlne) | 106 |
| 12.13 | Resursu pārvaldnieka dialoglodziņš (rīku izvēlne) | 107 |
| 12.14 | Dialoglodziņš Sequence Builder (rīku izvēlne) | 107 |
| 12.15 | Licenču pārvaldības dialoglodziņš (rīku izvēlne) | 107 |
| 12.15.1 | Dialoglodziņš Add licence (pievienot licenci) | 108 |
| 12.16 | Licenču kontroliera dialoglodziņš (rīku izvēlne) | 108 |
| 12.17 | Darbstacijas uzraudzības dialoglodziņš (rīku izvēlne) | 108 |
| 12.18 | Atskaišu dialoglodziņi (atskaišu izvēlne) | 108 |
| 12.18.1 | Dialoglodziņš Recording Schedules | 109 |
| 12.18.2 | Plānoto ierakstu iestatījumu dialoglodziņš | 109 |
| 12.18.3 | Dialoglodziņš Task Schedules | 109 |
| 12.18.4 | Dialoglodziņš Cameras and Recording Parameters | 109 |
| 12.18.5 | Dialoglodziņš Stream Quality Settings | 109 |
| 12.18.6 | Dialoglodziņš Event Settings | 109 |
| 12.18.7 | Dialoglodziņš Compound Event Settings | 109 |
| 12.18.8 | Dialoglodziņš Alarm Settings | 109 |
| 12.18.9 | Dialoglodziņš Configured Users | 109 |
| 12.18.10 | Dialoglodziņš User Groups and Accounts | 109 |
| 12.18.11 | Dialoglodziņš Device Permissions | 110 |
| 12.18.12 | Dialoglodziņš Operating Permissions | 110 |
| 12.18.13 | Dialoglodziņš Configuration Permissions | 110 |
| 12.18.14 | Dialoglodziņš User Group Permissions | 110 |
| 12.18.15 | Dialoglodziņš Security Settings | 110 |
| 12.18.16 | Lietojumprogrammu atļaujas dialoglodziņš | 110 |
| 12.18.17 | Dialoglodziņš Bypassed devices | 110 |
| 12.19 | Trauksmju iestatījumu dialoglodziņš (iestatījumu izvēlne) | 110 |
| 12.20 | SNMP iestatījumu dialoglodziņš (iestatījumu izvēlne) | 110 |
| 12.21 | LDAP servera iestatījumu dialoglodziņš (iestatījumu izvēlne) | 111 |
| 12.21.1 | LDAP grupas piesaistīšana | 113 |
| 12.22 | LDAP lietotāju grupas pasūtījuma definēšanas dialoglodziņš (iestatījumu izvēlne) | 113 |
| 12.23 | Piekļuves marķierierīces iestatījumu dialoglodziņš (iestatījumu izvēlne) | 113 |
| 12.24 | Uzticamo sertifikātu iestatījumu dialoglodziņš (iestatījumu izvēlne) | 115 |
| 12.25 | Opciju dialoglodziņš (iestatījumu izvēlne) | 115 |
| 13 | Ierīču lapa | 118 |
| 13.1 | Ierīces stāvokļu un iespēju atjaunināšana | 118 |
| 13.2 | IP ierīču paroles maiņa | 119 |
| 13.3 | Ierīces pievienošana | 119 |
| 13.4 | Serveru saraksta/adrešu grāmatas lapa | 122 |
| 13.4.1 | Dialoglodziņš Add Server | 123 |

| | | |
|----------------|--|------------|
| 13.4.2 | Server Lookup konfigurēšana | 123 |
| 13.4.3 | Serveru saraksta konfigurēšana | 123 |
| 13.4.4 | Serveru saraksta eksportēšana | 124 |
| 13.4.5 | Serveru saraksta importēšana | 124 |
| 13.5 | Lapa DVR (Digitālais video rakstītājs) | 124 |
| 13.5.1 | DVR ierīces | 125 |
| 13.5.2 | DVR ierīces pievienošana, izmantojot skenēšanu | 125 |
| 13.5.3 | Dialoglodziņš Add DVR | 126 |
| 13.5.4 | Cilne Settings | 126 |
| 13.5.5 | Cilne Cameras | 126 |
| 13.5.6 | Cilne Inputs | 126 |
| 13.5.7 | Cilne Relays | 127 |
| 13.5.8 | DVR integrēšanas konfigurēšana | 127 |
| 13.6 | Lapa Matricu slēdži | 127 |
| 13.6.1 | Bosch Allegiant ierīces pievienošana | 128 |
| 13.6.2 | Bosch Allegiant ierīces konfigurēšana | 128 |
| 13.6.3 | Lapa Izvades | 128 |
| 13.6.4 | Lapa Ievades | 129 |
| 13.6.5 | Savienojuma lapa | 129 |
| 13.6.6 | Lapa Kameras | 129 |
| 13.7 | Lapa Darbstacija | 130 |
| 13.7.1 | Darbstacijas manuāla pievienošana | 130 |
| 13.7.2 | Bosch IntuiKey tastatūras konfigurēšana (iestatījumu lapa) (darbstacija) | 131 |
| 13.7.3 | Izvērstās meklēšanas iespējošana darbstacijā (iestatījumu lapa) | 131 |
| 13.7.4 | Palaišanas komandas skripta konfigurēšana (iestatījumu lapa) | 131 |
| 13.7.5 | Lapa Iestatījumi | 131 |
| 13.7.6 | Darbstacijas tīkla adreses maiņa | 133 |
| 13.8 | Lapa Dekodētāji | 133 |
| 13.8.1 | Kodētāja/dekodētāja manuāla pievienošana | 134 |
| 13.8.2 | Dialoglodziņš Rediģēt kodētāju/Rediģēt dekodētāju | 135 |
| 13.8.3 | Kodētāja/dekodētāja paroles maiņa (paroles maiņa/paroles ievadišana) | 136 |
| 13.8.4 | Dekodētāja profils | 137 |
| 13.8.5 | Monitora displejs | 137 |
| 13.8.6 | Bosch IntuiKey tastatūras konfigurēšana (dekodētājs) | 138 |
| 13.8.7 | Dekodētāja konfigurēšana izmantošanai kopā ar Bosch IntuiKey tastatūru | 138 |
| 13.8.8 | Dekodētāja logotipa dzēšana | 139 |
| 13.9 | Monitoru grupu lapa | 139 |
| 13.9.1 | Monitoru grupas manuāla pievienošana | 139 |
| 13.9.2 | Monitoru grupas konfigurēšana | 139 |
| 13.10 | Lapa Saziņas ierīces | 140 |
| 13.10.1 | E-pasta/SMTP servera pievienošana | 140 |
| 13.10.2 | Lapa SMTP serveris | 140 |
| 13.10.3 | Sakaru ierīces konfigurēšana | 141 |
| 13.10.4 | Dialoglodziņš Send Test E-mail | 141 |
| 13.11 | ATM/POS lapa | 142 |
| 13.11.1 | Bosch ATM/POS tilta manuāla pievienošana | 142 |
| 13.11.2 | Lapa Bosch ATM/POS tilts | 143 |
| 13.11.3 | Perifērās ierīces konfigurēšana | 143 |
| 13.11.4 | Lapa DTP Settings | 144 |

| | | |
|-----------------|--|------------|
| 13.11.5 | Lapa ATM Settings | 144 |
| 13.11.6 | Lapa Ievades | 144 |
| 13.12 | Foyer karšu lasītāji | 145 |
| 13.12.1 | Dialoglodziņš Add Foyer Card Reader | 145 |
| 13.12.2 | Lapa Settings for Foyer Card Reader | 145 |
| 13.13 | Lapa Virtuālās ievades | 146 |
| 13.13.1 | Virtuālās ievades manuāla pievienošana | 146 |
| 13.14 | Lapa SNMP | 146 |
| 13.14.1 | SNMP manuāla pievienošana | 147 |
| 13.14.2 | SNMP slazdu uztvērēja konfigurēšana (SNMP slazdu uztvērēja lapa) | 147 |
| 13.14.3 | Dialoglodziņš SNMP Trap Logger | 148 |
| 13.15 | Lapa Tastatūras piešķiršana | 148 |
| 13.16 | Lapa Ievadizvades moduļi | 149 |
| 13.16.1 | Manuāla I/O moduļa pievienošana | 150 |
| 13.16.2 | I/O moduļa konfigurēšana | 150 |
| 13.16.3 | Lapa ADAM | 151 |
| 13.16.4 | Lapa Ievades | 151 |
| 13.16.5 | Lapa Releji | 151 |
| 13.17 | Lapa Allegiant CCL emulācija | 151 |
| 13.17.1 | Manuāla Allegiant CCL emulācijas pievienošana | 152 |
| 13.17.2 | Allegiant CCL komandas | 152 |
| 13.17.3 | Allegiant CCL emulācijas konfigurēšana | 152 |
| 13.18 | Lapa Mobilais video pakalpojums | 153 |
| 13.18.1 | Mobilais videopakalpojums | 153 |
| 13.18.2 | Manuāla pakalpojuma Mobile Video Service pievienošana | 153 |
| 13.19 | Lapa Intrusion panels | 154 |
| 13.19.1 | Manuāla apsardzes paneļa pievienošana | 154 |
| 13.19.2 | Lapa Iestatījumi | 155 |
| 13.20 | Piekļuves vadības sistēmu lapa | 155 |
| 13.20.1 | Piekļuves vadības sistēmas pievienošana | 155 |
| 13.20.2 | Piekļuves vadības sistēmas rediģēšana | 156 |
| 13.20.3 | Lapa Iestatījumi | 156 |
| 13.21 | Lapa Video analytics | 156 |
| 13.21.1 | Lapa Video Analytics Settings | 156 |
| 13.21.2 | Video Analytics ierīces pievienošana | 157 |
| 13.21.3 | Personas identifikācijas ierīču lapa | 157 |
| 13.21.4 | Personas identifikācijas ierīces (PID) pievienošana | 157 |
| 13.21.5 | PID lapa | 158 |
| 13.21.6 | Piekļuves PID atjaunošana pēc BVMS centrālā servera avārijas | 158 |
| 13.21.7 | Kameru pievienošana personas identifikācijas ierīcei (PID) | 159 |
| 13.21.8 | Kameras parametru konfigurēšana personas identifikācijas trauksmēm | 159 |
| 13.21.9 | Personu grupu konfigurēšana | 160 |
| 13.21.10 | LPR ierīces pievienošana | 161 |
| 13.22 | Lapa VRM ierīces | 162 |
| 13.22.1 | VRM ierīču pievienošana, izmantojot skenēšanu | 162 |
| 13.22.2 | Manuāla primārā vai sekundārā VRM pievienošana | 163 |
| 13.22.3 | VRM ierīces rediģēšana | 165 |
| 13.22.4 | Lapa VRM iestatījumi | 165 |
| 13.22.5 | Lapa SNMP | 165 |

| | | |
|-----------------|--|------------|
| 13.22.6 | Lapa Accounts | 165 |
| 13.22.7 | Lapa Papildu | 166 |
| 13.22.8 | VRM ierakstu šifrēšana | 166 |
| 13.22.9 | VRM ierīces paroles maiņa | 167 |
| 13.22.10 | VRM pūla pievienošana | 168 |
| 13.22.11 | Kļūmjāpārlēces VRM pievienošana manuāli | 168 |
| 13.22.12 | Spoguļota VRM pievienošana manuāli | 169 |
| 13.22.13 | Kodētāju pievienošana, izmantojot skenēšanu | 170 |
| 13.22.14 | VSG ierīču pievienošana, izmantojot skenēšanu | 170 |
| 13.22.15 | BVMS konfigurācijas sinhronizēšana | 171 |
| 13.22.16 | Konfigurācijas datu importēšana no VRM | 171 |
| 13.23 | Lapa Pūls | 171 |
| 13.23.1 | Automātiskās ierakstīšanas režīma konfigurēšana pūlā | 173 |
| 13.23.2 | Kodētāja/dekodētāja manuāla pievienošana | 173 |
| 13.23.3 | Manuāla iSCIS ierīces pievienošana | 174 |
| 13.23.4 | Manuāla pakalpojuma Video Streaming Gateway pievienošana | 175 |
| 13.23.5 | Manuāla DSA E-Series iSCSI ierīces pievienošana | 176 |
| 13.23.6 | Kodētāju pievienošana, izmantojot skenēšanu | 178 |
| 13.23.7 | VSG ierīču pievienošana, izmantojot skenēšanu | 179 |
| 13.23.8 | Duālā ieraksta konfigurēšana ierīču kokā | 179 |
| 13.24 | Lapa Bosch kodētājs/dekodētājs | 180 |
| 13.25 | iSCSI ierīces lapa | 180 |
| 13.25.1 | iSCSI atmiņas pūls | 180 |
| 13.25.2 | Manuāla iSCIS ierīces pievienošana | 181 |
| 13.25.3 | Manuāla DSA E-Series iSCSI ierīces pievienošana | 182 |
| 13.25.4 | iSCSI ierīces konfigurēšana | 184 |
| 13.25.5 | Lapa Pamata konfigurācija | 185 |
| 13.25.6 | Slodzes Balansēšanas dialoglodziņš | 186 |
| 13.25.7 | iSCSI sistēmas pārvietošana uz citu pūlu (Pūla maiņa...) | 186 |
| 13.25.8 | LUN lapa | 187 |
| 13.25.9 | LUN pievienošana | 187 |
| 13.25.10 | LUN formatēšana | 188 |
| 13.25.11 | Dialoglodziņš iqn-Mapper | 189 |
| 13.26 | Video Streaming Gateway ierīces lapa | 189 |
| 13.26.1 | Manuāla pakalpojuma Video Streaming Gateway pievienošana | 190 |
| 13.26.2 | Video Streaming Gateway rediģēšana | 191 |
| 13.26.3 | Kameras pievienošana VSG | 191 |
| 13.26.4 | Dialoglodziņš Add Bosch Encoder | 192 |
| 13.26.5 | Dialoglodziņš Pievienot ONVIF Kodētāju | 193 |
| 13.26.6 | Pievienot JPEG Kameru dialoglodziņš | 195 |
| 13.26.7 | Dialoglodziņš Pievienot RTSP Kodētāju | 195 |
| 13.26.8 | VSG pārvietošana uz citu pūlu (Mainīt pūlu) | 196 |
| 13.26.9 | Multiraides konfigurēšana (multiraides cilne) | 196 |
| 13.26.10 | Pieteikšanās konfigurēšana (papildu cilne) | 197 |
| 13.26.11 | ONVIF Camera Event Driver Tool palaišana no Configuration Client | 198 |
| 13.27 | Lapa Tikai tiešais režīms | 198 |
| 13.27.1 | Tikai tiešraižu ierīču pievienošana, izmantojot skenēšanu | 198 |
| 13.27.2 | Kodētāja/dekodētāja manuāla pievienošana | 199 |
| 13.27.3 | Galamērķa paroles nodrošināšana dekodētājam (Autentifikācija...) | 200 |

| | | |
|---------|---|------------|
| 13.28 | Vietējās atmiņas lapa | 200 |
| 13.29 | Unmanaged Site lapa | 201 |
| 13.29.1 | Manuāla vietnes Unmanaged site pievienošana | 201 |
| 13.29.2 | Unmanaged site vietņu importēšana | 202 |
| 13.29.3 | Unmanaged Site lapa | 202 |
| 13.29.4 | Nepārvaldītas tīkla ierīces pievienošana | 202 |
| 13.29.5 | Laika joslas konfigurēšana | 203 |
| 14 | Bosch kodētāja/dekodētāja/kameras lapa | 204 |
| 14.1 | Kodētāja pievienošana VRM pūlam | 205 |
| 14.2 | Tikai tiešraides kodētāja pievienošana | 206 |
| 14.3 | Vietējās atmiņas kodētāja pievienošana | 206 |
| 14.4 | Viena viettura kameras pievienošana | 206 |
| 14.5 | Kodētāja rediģēšana | 206 |
| 14.5.1 | Tiešraides video šifrēšana (kodētāja rediģēšana) | 206 |
| 14.5.2 | Ierīces iespēju atjaunināšana (kodētāja rediģēšana) | 207 |
| 14.5.3 | Dialoglodziņš Rediģēt kodētāju/Rediģēt dekodētāju | 208 |
| 14.6 | Autentiskuma pārbaudes pārvaldība | 209 |
| 14.6.1 | Autentiskuma pārbaude | 209 |
| 14.6.2 | Autentifikācijas konfigurēšana | 210 |
| 14.6.3 | Sertifikāta augšupielāde | 211 |
| 14.6.4 | Sertifikāta lejupielāde | 211 |
| 14.6.5 | Sertifikāta instalēšana darbstacijā | 211 |
| 14.7 | Galamērķa paroles nodrošināšana dekodētājam (Autentifikācija...) | 212 |
| 14.8 | Kodētāja/dekodētāja paroles maiņa (paroles maiņa/paroles ievadīšana) | 212 |
| 14.9 | Kodētāja pārvietošana uz citu pūlu (Pūla maiņa...) | 213 |
| 14.10 | Ierakstu izgūšana no nomainīta kodētāja (saistīšana ar iepriekšējo ierīču ierakstiem) | 214 |
| 14.11 | Kodētāju/dekodētāju konfigurēšana | 214 |
| 14.11.1 | Kodētāja krātuves datu nesēja konfigurēšana | 214 |
| 14.11.2 | Vairāku kodētāju/dekodētāju konfigurēšana | 215 |
| 14.11.3 | Kļūmjpārlēces ierakstīšanas režīma konfigurēšana kodētājā | 217 |
| 14.11.4 | Ierakstu pārvaldības lapa | 217 |
| 14.11.5 | Ierakstīšanas preferenču lapa | 218 |
| 14.12 | Multiraides konfigurēšana | 218 |
| 15 | Lapa ONVIF | 220 |
| 15.1 | Tikai tiešraides ONVIF ierīces pievienošana, izmantojot skenēšanu | 220 |
| 15.2 | ONVIF kodētāja lapa | 220 |
| 15.3 | Lapa ONVIF kodētāja notikumi | 221 |
| 15.3.1 | ONVIF profila pievienošana un noņemšana | 223 |
| 15.3.2 | ONVIF kartējumu tabulas faila eksportēšana | 223 |
| 15.3.3 | ONVIF kartējumu tabulas faila importēšana | 224 |
| 15.3.4 | ONVIF kartējumu tabulas faila konfigurēšana | 225 |
| 15.4 | Lapa ONVIF Configuration | 226 |
| 15.4.1 | Ierīču piekļuve | 227 |
| 15.4.2 | Datums/laiks | 227 |
| 15.4.3 | Lietotāju pārvaldība | 228 |
| 15.4.4 | Lapa Video Encoder Profile | 229 |
| 15.4.5 | Audio kodētāja profils | 231 |
| 15.4.6 | Attēlveidošana vispārīgi | 231 |
| 15.4.7 | Pretgaismas kompensācija | 232 |

| | | |
|---------|---|------------|
| 15.4.8 | Ekspozīcija | 232 |
| 15.4.9 | Fokuss | 233 |
| 15.4.10 | Platais dinamiskais diapazons | 234 |
| 15.4.11 | Baltās krāsas balanss | 234 |
| 15.4.12 | Tikla piekļuve | 235 |
| 15.4.13 | Mērogi | 237 |
| 15.4.14 | Releji | 238 |
| 15.5 | Lapa ONVIF notikuma avots | 238 |
| 15.6 | ONVIF profila piešķiršana | 239 |
| 16 | Karšu un struktūru lapa | 240 |
| 17 | Karšu un loģiskā koka konfigurēšana | 242 |
| 17.1 | Logical Tree konfigurēšana | 242 |
| 17.2 | Ierīces pievienošana Logical Tree | 243 |
| 17.3 | Koka vienuma noņemšana | 243 |
| 17.4 | Resursu failu pārvaldība | 243 |
| 17.4.1 | Resursu pārvaldnieka dialoglodziņš | 245 |
| 17.4.2 | Dialoglodziņš Select Resource | 245 |
| 17.5 | Dokumenta pievienošana | 246 |
| 17.5.1 | Dialoglodziņš Add URL | 246 |
| 17.6 | Saite uz ārējas lietojumprogrammas dialoglodziņu | 247 |
| 17.7 | Komandas skripta pievienošana | 247 |
| 17.8 | Kameras secības pievienošana | 247 |
| 17.8.1 | Dialoglodziņš Sequence Builder | 248 |
| 17.9 | Iepriekš konfigurētu kameras secību pārvaldība | 248 |
| 17.9.1 | Secības pievienošanas dialoglodziņš | 250 |
| 17.9.2 | Dialoglodziņš Add Sequence Step | 250 |
| 17.10 | Mapes pievienošana | 250 |
| 17.11 | Kartes pievienošana | 250 |
| 17.12 | Saites pievienošana uz citu karti | 251 |
| 17.12.1 | Dialoglodziņš Select Map for Link | 251 |
| 17.13 | Kartes piešķiršana mapei | 251 |
| 17.14 | Ierīču pārvaldīšanas vietas kartē | 252 |
| 17.15 | Globālās kartes un kartes skatlauku konfigurēšana | 253 |
| 17.15.1 | Globālās kartes konfigurēšana | 253 |
| 17.15.2 | Kameru konfigurēšana globālajā kartē | 254 |
| 17.15.3 | Karšu pievienošana globālajā kartē | 255 |
| 17.16 | Kartes skatlauka pievienošana | 256 |
| 17.17 | Map-based tracking assistant iespējošana | 256 |
| 17.18 | Kļūmes releja pievienošana | 257 |
| 17.18.1 | Kļūmes Slēdža dialoglodziņš | 257 |
| 17.19 | Ierīču apiešanas konfigurēšana | 258 |
| 18 | Grafiku lapa | 259 |
| 18.1 | Ierakstu grafiku lapa | 259 |
| 18.2 | Uzdevumu grafiku lapa | 259 |
| 19 | Grafiku konfigurēšana | 261 |
| 19.1 | Ierakstu grafika konfigurēšana | 261 |
| 19.2 | Uzdevumu grafika pievienošana | 262 |
| 19.3 | Standarta uzdevumu grafika konfigurēšana | 262 |
| 19.4 | Atkārtotā uzdevumu grafika konfigurēšana | 262 |

| | | |
|---------|---|------------|
| 19.5 | Uzdevumu grafika noņemšana | 262 |
| 19.6 | Brīvdienu un izņēmumu dienu pievienošana | 263 |
| 19.7 | Brīvdienu un izņēmumu dienu noņemšana | 263 |
| 19.8 | Grafika pārdēvēšana | 264 |
| 20 | Kameru un ierakstu lapa | 265 |
| 20.1 | Lapa Kameron | 265 |
| 20.2 | Ieraksta iestatījumu lapas | 269 |
| 21 | Kameru un ierakstu iestatījumu konfigurēšana | 270 |
| 21.1 | Kopēšana un ielīmēšana tabulās | 270 |
| 21.2 | Kameru tabulas eksportēšana | 271 |
| 21.3 | Straumes kvalitātes iestatījumu konfigurēšana | 271 |
| 21.3.1 | Dialoglodziņš Stream Quality Settings | 272 |
| 21.4 | Kameron rekvizītu konfigurēšana | 275 |
| 21.5 | Ieraksta iestatījumu konfigurēšana (tikai VRM un vietējā atmiņa) | 275 |
| 21.6 | Dialoglodziņš Scheduled Recording Settings (tikai VRM un vietējā krātuve) | 276 |
| 21.7 | PTZ porta iestatījumu konfigurēšana | 278 |
| 21.8 | Iepriekš norādīto pozīciju un papildu komandu konfigurācija | 279 |
| 21.9 | Iepriekš norādīto pozīciju un papildu (AUX) komandu dialoglodziņš | 280 |
| 21.10 | ROI funkcijas konfigurēšana | 281 |
| 21.11 | ANR funkcijas konfigurēšana | 281 |
| 21.12 | Divkāršā ieraksta konfigurēšana tabulā Camera. | 282 |
| 21.13 | Video straumēšanas vārtejas pārvaldīšana | 282 |
| 21.13.1 | ONVIF profila piešķiršana | 282 |
| 22 | Notikumu lapa | 283 |
| 22.1 | Cilne Debounce Settings | 284 |
| 22.2 | Iestatījumu cilne kartes papildu attēlojumam | 284 |
| 22.3 | Notikumu konfigurācijas iestatījumu cilne | 285 |
| 22.4 | Dialoglodziņš Command Script Editor | 285 |
| 22.5 | Dialoglodziņš Create Compound Event / Edit Compound Event | 286 |
| 22.6 | Dialoglodziņš Select Script Language | 286 |
| 22.7 | Dialoglodziņš Edit Priorities of Event Type | 286 |
| 22.8 | Dialoglodziņš Select Devices | 287 |
| 22.9 | Dialoglodziņš Teksta datu ierakstīšana | 287 |
| 23 | Trauksmju lapa | 288 |
| 23.1 | Dialoglodziņš Alarm Settings | 289 |
| 23.2 | Dialoglodziņš Select Image Pane Content | 289 |
| 23.3 | Dialoglodziņš Select Image Pane Content (MG) | 290 |
| 23.4 | Dialoglodziņš Alarm Options | 291 |
| 23.5 | Dialoglodziņš Select Resource | 295 |
| 24 | Notikumu un trauksmju konfigurēšana | 296 |
| 24.1 | Kopēšana un ielīmēšana tabulās | 297 |
| 24.2 | Tabulas rindas noņemšana | 297 |
| 24.3 | Resursu failu pārvaldība | 297 |
| 24.4 | Notikuma konfigurēšana | 297 |
| 24.5 | Notikuma dublēšana | 297 |
| 24.6 | Lietotāja notikumu reģistrēšana | 298 |
| 24.7 | Lietotāja notikumu pogu konfigurēšana | 298 |
| 24.8 | Saliktā notikuma izveide | 299 |
| 24.9 | Saliktā notikuma rediģēšana | 300 |

| | | |
|---------|---|------------|
| 24.10 | Trauksmes konfigurēšana | 300 |
| 24.11 | Visu trauksmju iestatījumu konfigurēšana | 301 |
| 24.12 | Pirmtrauksmes un pēctrauksmes ilguma konfigurēšana | 301 |
| 24.13 | Trauksmes ierakstīšanas izsaukšana ar teksta datiem | 302 |
| 24.14 | Teksta datu pievienošana notiekošam ierakstam | 302 |
| 24.15 | Trauksmes ierakstu aizsardzība | 302 |
| 24.16 | Mirgojošo karstvietu konfigurēšana | 303 |
| 24.17 | Notikumi un trauksmes stāvokļi piekļuves vadības sistēmām | 303 |
| 24.18 | Person Identification notikumi un trauksmes signāli | 304 |
| 25 | Lietotāju grupu lapa | 305 |
| 25.1 | Lietotāju grupas rekvizītu lapa | 307 |
| 25.2 | Lietotāja rekvizītu lapa | 307 |
| 25.3 | Lapa Pieteikšanās pāra rekvizīti | 308 |
| 25.4 | Lapa Kameras atļaujas | 309 |
| 25.5 | Vadības prioritātes lapa | 310 |
| 25.6 | Dialoglodziņš Copy User Group Permissions | 311 |
| 25.7 | Lapa Šifrētāja atļaujas | 311 |
| 25.8 | Lapa Notikumi un trauksmes | 311 |
| 25.9 | Lapa Akreditācijas dati | 312 |
| 25.10 | Lapa Loģikas koks | 312 |
| 25.11 | Lapa Operatora līdzekļi | 313 |
| 25.12 | Lapa Prioritātes | 316 |
| 25.13 | Lapa Lietotāja interfeiss | 316 |
| 25.14 | Lapa Serveru piekļuve | 317 |
| 25.15 | Konfigurācijas atļauju lapa | 318 |
| 25.16 | Lietotāju grupas atļauju lapa | 319 |
| 25.17 | Konta politikas lapa | 320 |
| 25.17.1 | Bezsaistes operatora klients | 321 |
| 25.18 | Pieteikšanās atļaujas katrai lietojumprogrammas tipa lapai | 324 |
| 25.19 | Draudu pārvaldības iestatījumu lapa | 324 |
| 26 | Lietotāju, atļauju un uzņēmuma piekļuves konfigurēšana | 326 |
| 26.1 | Grupas vai konta izveide | 327 |
| 26.1.1 | Standarta lietotāju grupas izveide | 327 |
| 26.1.2 | Enterprise User Group izveide | 327 |
| 26.1.3 | Enterprise Account izveide | 328 |
| 26.2 | Lietotāja izveide | 329 |
| 26.3 | Duālās autorizācijas grupas izveide | 329 |
| 26.4 | Pieteikšanās pāra pievienošana duālās autorizācijas grupai | 330 |
| 26.5 | Administratoru grupas konfigurēšana | 331 |
| 26.6 | Piesaistītās LDAP grupas atlasīšana | 331 |
| 26.7 | Lietotāju pieteikšanās atļauju plānošana | 332 |
| 26.8 | Izmantošanas atļauju konfigurēšana | 332 |
| 26.9 | Ierīces atļauju konfigurēšana | 333 |
| 26.10 | Dažādu prioritāšu konfigurēšana | 333 |
| 26.11 | Lietotāju grupu atļauju kopēšana | 334 |
| 27 | Ugunsdrošības signalizācijas videosistēmas konfigurēšana | 335 |
| 27.1 | Ugunsdrošības signalizācijas kameras konfigurēšana | 335 |
| 27.2 | Kodētāja pievienošana VRM pūlam | 336 |
| 27.3 | Kodētāju pievienošana, izmantojot skenēšanu | 336 |

| | | |
|-------------|--|------------|
| 27.4 | Tikai tiešraižu ierīču pievienošana, izmantojot skenēšanu | 336 |
| 27.5 | Lokālo krātuvju kodētāju pievienošana, izmantojot skenēšanu | 337 |
| 27.6 | Ugunsdrošības notikuma konfigurēšana | 337 |
| 27.7 | Ugunsdrošības trauksmes signāla konfigurēšana | 338 |
| 28 | Ar VIDEOJET 7000 connect savienotas kameras MIC IP 7000 konfigurēšana | 339 |
| 29 | Problēmu novēršana | 340 |
| 29.1 | Vēlamās Windows valodas konfigurēšana | 341 |
| 29.2 | Savienojuma ar Bosch IntuiKey tastatūru atjaunošana | 342 |
| 29.3 | Allegiant kameru skaita samazināšana | 342 |
| 29.4 | Izmantotie porti | 342 |
| 29.5 | ONVIF notikumu reģistrēšanas iespējošana | 349 |
| | Glosārijs | 351 |
| | Rādītājs | 360 |

1 Palīdzības izmantošana



ievērbai!

Šajā dokumentā ir aprakstītas dažas funkcijas, kas nav pieejamas BVMS Viewer.

Detalizētu informāciju par dažādiem BVMS izdevumiem skatiet vietnē www.boschsecurity.com un BVMS ātrās atlasē rokasgrāmatā: [BVMS ātrās atlasē rokasgrāmatā](#).

Lai saņemtu papildinformāciju par noteiktu darbību veikšanu ar BVMS, piekļūstiet tiešsaistes palīdzībai, izmantojot kādu no tālāk norādītajām metodēm.

Satura, alfabētiskā rādītāja vai meklēšanas izmantošana

- ▶ Izvēlnē **Help** noklikšķiniet uz **Display Help**. Navigācijai izmantojiet pogas un saites.

Lai saņemtu palīdzību logā vai dialoglodziņā:

- ▶ Rīkjoslā noklikšķiniet uz  .

VAI

- ▶ Nospiediet F1, lai skatītu palīdzību programmas logā vai dialoglodziņā.

1.1 Informācijas atrašana

Informāciju palīdzībā var atrast vairākos veidos.

Informācijas atrašana tiešsaistes palīdzībā

1. Izvēlnē **Help** noklikšķiniet uz **Help**.
2. Ja kreisās puses rūts nav redzama, noklikšķiniet uz pogas **Show**.
3. Logā Palīdzība veiciet tālāk norādītās darbības.

| Klikšķis uz: | Lai: |
|------------------|---|
| Saturs | Atveriet tiešsaistes palīdzības saturu. Noklikšķiniet uz katras grāmatas, lai parādītu ar tēmām saistītās lapas, un noklikšķiniet uz katras lapas, lai atbilstīgo tēmu parādītu labās puses rūtī. |
| Rādītājs | Meklējiet konkrētus vārdus vai frāzes vai izvēlieties nepieciešamo rādītāja atslēgvārdu sarakstā. Veiciet dubultklikšķi uz atslēgvārda, lai labās puses rūtī parādītu atbilstīgo tēmu. |
| Meklēšana | Atrodiet vārdus vai frāzes tēmu saturā. Teksta laukā ierakstiet vārdu vai frāzi, nospiediet ENTER un tēmu sarakstā izvēlieties nepieciešamo tēmu. |

Lietotāja interfeisa teksti ir redzami **treknrakstā**.

- ▶ Bultiņa norāda noklikšķināt uz pasvītrotā teksta; varat arī noklikšķināt uz vienumiem lietojumprogrammā.

Saistītās tēmas

- ▶ Noklikšķiniet, lai parādītu tēmu ar informāciju par pašlaik izmantoto lietojumprogrammas logu. Šajā tēmā ir ietverta informācija par lietojumprogrammas loga vadīklām.

Koncepcijas, lpp. 22 sniedz konteksta informāciju par atsevišķām problēmām.



ievērbai!

Šis simbols norāda uz īpašuma bojājuma var datu zuduma potenciālo risku.

1.2 Palīdzības drukāšana

Izmantojot tiešsaistes palīdzību, varat drukāt tēmas un informāciju tieši no pārlūka loga.

Palīdzības tēmas drukāšana

1. Ar peles labo pogu noklikšķiniet labās puses rūtī un atlasiet **Print**.
Tiek atvērts dialoglodziņš **Print**.
2. Noklikšķiniet uz **Print**.
⇒ Tēma tiek drukāta, izmantojot norādīto printeri.

2 Ievads

Noklikšķiniet uz saites, lai piekļūtu atvērtā koda programmatūras licencēm, ko izmanto BVMS un mobilā lietojumprogramma:

<http://www.boschsecurity.com/oss/>



Attiecas uz vienu vai vairākām prasībām saistībā ar patentiem, kas norādīti šeit: patentlist.hevcadvance.com.

Šajā rokasgrāmatā ir ietvertas BVMS konfigurēšanas pamatdarbības.

Palīdzības papildinformāciju un pakāpeniskos norādījumus skatiet konfigurācijas rokasgrāmatā vai izmantojiet tiešsaistes palīdzību.

BVMS

BVMS integrē jebkurā IP tīklā digitālo video, audio un datus.

Sistēmu veido tālāk minētie programmatūras moduļi.

- Management Server
- VRM ierakstīšana (Video ierakstīšanas pārvaldnieks)
- Operator Client
- Configuration Client

Lai sistēma darbotos, jāveic tālāk norādītie uzdevumi.

- Pakalpojumu (Management Server un VRM) instalēšana
- Jāinstalē Operator Client un Configuration Client
- Jāizveido savienojums ar tīklu
- Ierīcēm jāizveido savienojums ar tīklu
- Pamatkonfigurācija:
 - pievienojiet ierīces (piemēram, veicot ierīču pārmeklēšanu);
 - izveidojiet loģisko struktūru;
 - konfigurējiet grafikus, kameras, notikumus un trauksmes;
 - konfigurējiet lietotāju grupas.

BVMS Export Player

BVMS Export Player parāda eksportētos ierakstus.

BVMS Viewer

BVMS Viewer ir IP video drošības lietojumprogramma, kas ļauj demonstrēt un skatīt tiešraidē video, kas tiek iegūti ar Bosch sistēmā pievienotajām kamerām un video ierakstītājiem.

Programmatūras pakotne ietver programmu Operator Client, kas ļauj tiešraidē skatīt un demonstrēt video, un programmu Configuration Client. BVMS Viewer atbalsta gan pašreizējo Bosch IP video produktu versiju, gan vecākas Bosch ražotās video ierīces.

Noklikšķiniet uz saites, lai piekļūtu atvērtā pirmkoda programmatūras licencēm, kas tiek izmantotas sistēmā BVMS Viewer:

<http://www.boschsecurity.com/oss>.

BVMS Configuration Client

BVMS Configuration Client darbības pamatprincips – vispirms konfigurējiet ierīces un pēc tam konfigurējiet loģikas koku. Kad šīs abas darbības ir paveiktas, atsevišķo ierīču grafikus, ierakstus, notikumus un trauksmes var konfigurēt to attiecīgajās lapās. Pēdējā darbība ir lietotāju grupu konfigurēšana lietotāju grupu lapā. Kad ir konfigurētas visas lapas virzienā no kreisās uz labo, konfigurēšana ir pabeigta un operators var sākt lietot Operator Client.

Kad katra lapa ir konfigurēta, saglabājiet konfigurāciju, rīku izvēlnē noklikšķinot uz .

Lai izmaiņas būtu redzamas BVMS Operator Client, noklikšķiniet uz .

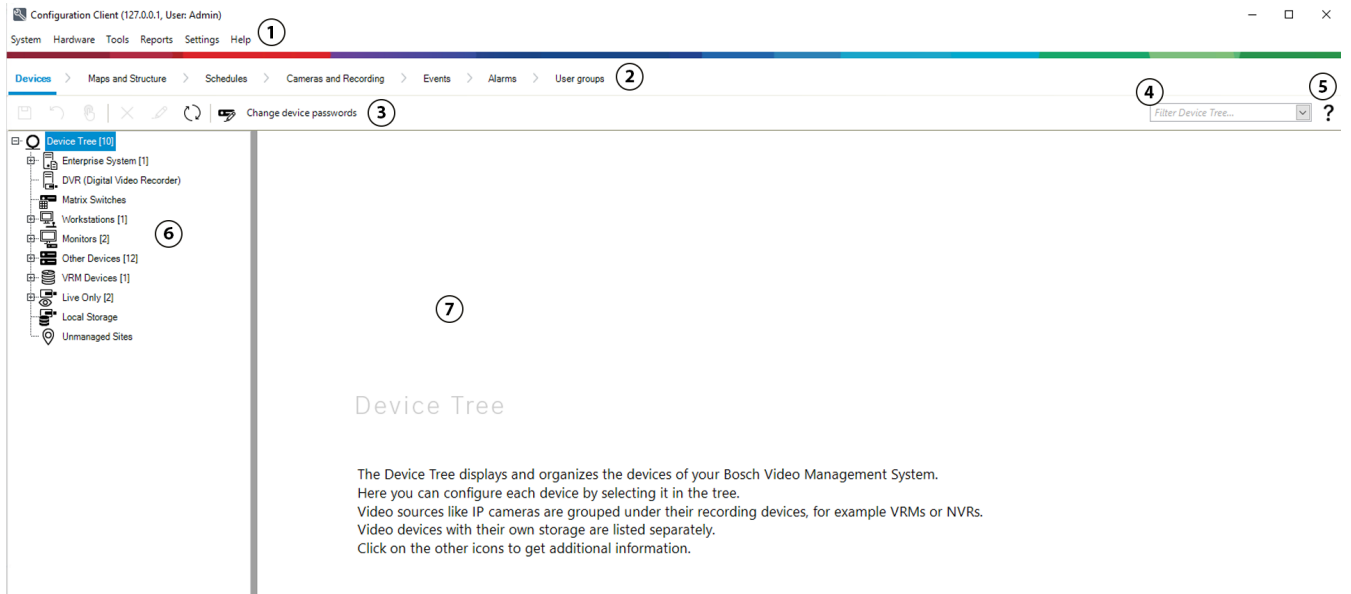

| | | |
|---|---------------------|--|
| 1 | Izvēlnes josla | Ļauj izvēlēties izvēlnes komandu. |
| 2 | Lapu josla | Ļauj konfigurēt visas vajadzīgās darbības secībā no kreisās uz labo pusi. |
| 3 | Rīkjoslā | Rāda pieejamās pogas atkarībā no aktīvās cilnes. Novietojiet kursoru virs ikonās, lai skatītu rīka padomu. |
| 4 | Meklēšanas josla | Ļauj meklēt konkrētu ierīci vai attiecīgās virsrierīces ierīču direktorijā. |
| 5 | Palīdzības ikona | Parāda BVMS Configuration Client tiešsaistes palīdzību. |
| 6 | Atlases logs | Hierarhisks visu sistēmā pieejamo ierīču saraksts. |
| 7 | Konfigurācijas logs | Ļauj konfigurēt atlasīto ierīci. |

BVMS Operator Client

2.1 BVMS izdevumi

Dažādie BVMS izdevumi piedāvā pilnu mērogojamību, lai jūs varētu paplašināt videouzraudzības sistēmu atbilstoši savām vajadzībām.

Ir pieejami tālāk norādītie BVMS izdevumi:

- BVMS Professional
- BVMS Enterprise
- BVMS Plus
- BVMS Lite
- BVMS Viewer

BVMS Viewer un BVMS Professional ir Software Only (tikai programmatūras) produkti. Jūs tos nevarat izmantot Bosch DIVAR IP ierīcēs.

BVMS Lite un BVMS Plus var izmantot ierīcēs Bosch DIVAR IP vai kā Software Only (tikai programmatūras) produktus ar jebkuru citu aparāturu.

Detalizētu informāciju par dažādajiem BVMS izdevumiem skatiet vietnē

www.boschsecurity.com un BVMS ātrās atlasē rokasgrāmatā:

[BVMS Ātrās atlasē rokasgrāmatā.](#)

2.2 BVMS Licences aktivizēšanas pārskats

Šajā nodaļā ir sniegts pārskats par BVMS licences aktivizēšanu.

Licences pasūtīšana

- Pasūtiet, izmantojot Bosch pasūtījumu darbvirsu.
- Pasūtījuma apstiprinājumā ir iekļauts programmatūras pasūtījuma ID, kas ir nepieciešams vēlākam programmatūras aktivizēšanas procesam.
- Sākot no BVMS 11.0, bāzes un paplašināšanas licences BVMS vairs nav atkarīgas no programmatūras versijas.

Licences aktivizēšana

- Bosch Remote Portal (<https://www.remote.boschsecurity.com>) aizstāj Bosch **License Manager**.
- Nepieciešama jauna lietotāja reģistrācija Bosch Remote Portal.
- Lai aktivizētu licenci, obligāti jāievada sistēmas informācijas fails un programmatūras pasūtījuma ID.
- Remote Portal izeja ir licences fails un satur visu aktivizēšanas informāciju. Pievienojiet šo failu instalētajai BVMS sistēmai.
- Aktivizēšanas process nosaka programmatūras nodrošināšanas perioda sākuma datumu. Beigu datums ir attēlots uz BVMS Configuration Client **License Manager**.

Programmatūras licenču aktivizēšanas process

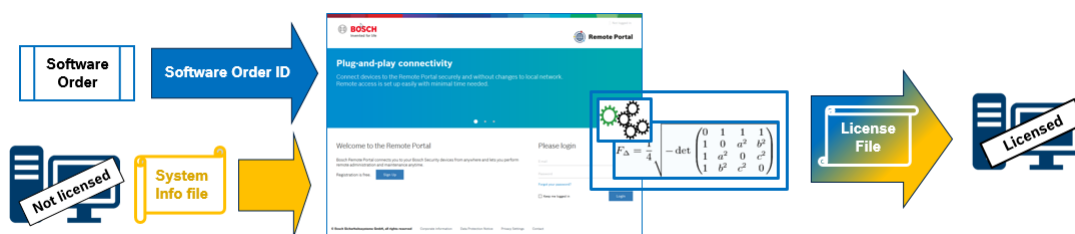

Lai aktivizētu savas programmatūras licences, veiciet šādas darbības:

1. Citi programmatūras produkti
 - Pasūtiet savas programmatūras produktus, ievērojot standarta Bosch pasūtīšanas procesu.
 - Programmatūras pasūtījumi var sastāvēt no viena vai vairākiem viena vai vairāku produktu izdevumu produktiem.
2. Saņemt programmatūras pasūtījuma ID
 - Pasūtījuma rezultāts ir programmatūras pasūtījuma apstiprinājums, kurā ir iekļauts programmatūras pasūtījuma ID.
 - Programmatūras pasūtījuma ID ļauj savienot instalēto programmatūru (operētājsistēmā un aparātūrā) ar pasūtītajiem programmatūras produktiem.
3. Aktivizēt licenci

- Lai aktivizētu licenci, obligāti ir jāievada sistēmas informācijas fails, kas apzīmē unikālo operētājsistēmu un aparatūru, kurā programmatūra ir instalēta.
 - Aktivēšanas laikā programmatūras pasūtījuma ID tiek savienots ar instalēto programmatūru un kā izvade tiek izveidots licences fails.
 - Aktivizēšanas process nosaka sistēmas atribūtus, piemēram, programmatūras nodrošināšanas perioda sākuma un beigu datumu.
4. Aktivizēt programmatūru
- Lai aktivizētu programmatūru, pievienojiet licences failu ar instalēto programmatūru.
 - Licences faili ļauj iespējot BVMS funkcijas atbilstoši aktivizētajiem vienumiem.

**Ievēribai!****Licences failā ir šāda aktivizēšanas informācija:**

- BVMS produkta izdevums
- BVMS atļautā versija
- programmatūras nodrošinājuma derīguma termiņš
- paplašinājumu/funkciju licences numurs

Skatiet

- *Programmatūras licenču aktivizēšana, lpp. 72*

3 Sistēmas pārskats



Ievēribai!

Šajā dokumentā ir aprakstītas dažas funkcijas, kas nav pieejamas BVMS Viewer.

Detalizētu informāciju par dažādiem BVMS izdevumiem skatiet vietnē www.boschsecurity.com un BVMS ātrās atlasē rokasgrāmatā: [BVMS ātrās atlasē rokasgrāmatā](#).

Ja plānojat instalēt un konfigurēt BVMS, piedalieties sistēmas apmācībā par BVMS.

Lai uzzinātu aparatprogrammatūras un aparatūras atbalstītās versijas un citu svarīgu informāciju, skatiet piezīmes par pašreizējās BVMS versijas laidieniem.

Lai iegūtu informāciju par datoriem, kuros var instalēt BVMS, skatiet atbilstošo Bosch darbstaciju un serveru datu lapas.

BVMS programmatūras moduļus pēc izvēles var instalēt vienā datorā.

Svarīgi komponenti

| Komponents | Apraksts |
|--|--|
| Management Server (var atlasīt iestatīšanā) | Straumes pārvaldība, trauksmes pārvaldība, prioritātes pārvaldība, pārvaldības žurnāls, lietotāja pārvaldība, ierīces stāvokļa pārvaldība. Papildu Enterprise System licence: Enterprise User Group grupu un Enterprise Account kontu pārvaldība. |
| Config Wizard | Vienkārša un ātra ierakstīšanas sistēmas iestatīšana. |
| Configuration Client (var atlasīt iestatīšanā) | Operator Client sistēmas konfigurācija un pārvaldība. |
| Operator Client (var atlasīt iestatīšanā) | Tiešraides pārraudzība, krātuves izgūšana un atskaņošana, trauksme un vienlaicīga piekļuve vairākiem Management Server datoriem. |
| Video Recording Manager (var atlasīt iestatīšanā) | iSCSI ierīču krātuves kapacitātes sadalīšana uz kodētājiem, vienlaikus strādājot ar slodzes līdzsvarošanu starp vairākām iSCSI ierīcēm. Video un audio datu atskaņošanas straumēšana no iSCSI uz Operator Client. |
| Mobile Video Service (var atlasīt iestatīšanā) | Nodrošina pārkodēšanas pakalpojumu, kas tiešraides un ierakstīto video straumi no kameras, kas konfigurēta BVMS sistēmā, pārkodē uz pieejamo tīkla joslas platumu. Šis pakalpojums ļauj Video Client klientiem, piemēram, iPhone vai tīmekļa klientam, saņemt pārkodētās straumes, izmantojot neuzticamus tīkla savienojumus ar ierobežotu joslas platumu. |
| Tīmekļa klients | Ļauj piekļūt tiešraides un atskaņošanas video, izmantojot tīmekļa pārlūkprogrammu. |
| Mobilā lietotne | Varat izmantot mobilo lietotni iPhone vai iPad ierīcēs, lai piekļūtu tiešraides un atskaņošanas video. |
| Bosch Video Streaming Gateway (atlasāms iestatīšanā) | Nodrošina trešo pušu kameru integrāciju, piemēram, tīklos ar mazu joslas platumu. |

| Komponents | Apraksts |
|----------------------------------|--|
| Cameo SDK (atlasāms iestatīšanā) | Cameo SDK izmanto, lai ārējā trešās puses lietojumprogrammā iegultu BVMS tiešraides un atskaņošanas attēlu rūtis. Attēlu rūtis seko BVMS bāzes lietotāju atļaujām. Cameo SDK nodrošina tādu BVMS Operator Client funkcionalitāšu apakškopu, kas ļauj izveidot Operator Client līdzīgas lietojumprogrammas. |
| Client Enterprise SDK | Client Enterprise SDK ir paredzēts ārēju lietojumprogrammu veiktai Enterprise System Operator Client darbības vadībai un pārraudzībai. SDK atļauj pārlūkot ierīces, kas ir pieejamas palaistam un pievienotam Operator Client, kā arī vadīt dažas lietotāja interfeisa funkcionalitātes. |
| Client SDK / Server SDK | Server SDK tiek izmantots Management Server vadībai un pārraudzībai ar skriptu un ārēju lietojumprogrammu palīdzību. Šos interfeisus var izmantot ar derīgu administratora kontu. Client SDK tiek izmantots, lai vadītu un pārraudzītu Operator Client ar ārēju lietojumprogrammu un skriptu (saistītās servera konfigurācijas daļa) palīdzību. |

3.1 Aparatūras prasības

Skatiet datu lapu BVMS. Ir pieejamas arī platformas datoru datu lapas.

3.2 Programmatūras prasības

Jūs nevarat instalēt BVMS Viewer, kur ir uzstādīts kāds cits BVMS komponents.
Skatiet datu lapu BVMS.

3.3 Licences prasības

Pieejamās licences skatiet BVMS datu lapā.

4 Konceptijas



Ievērbai!

BVMS Viewer nodrošina tikai pamatfunkcijas. Papildu funkcijas ir pieejamas BVMS Professional versijā. Detalizētu informāciju par dažādajiem BVMS izdevumiem skatiet vietnē www.boschsecurity.com un BVMS ātrās atlasē rokasgrāmatā: [BVMS ātrās atlasē rokasgrāmatā](#).

Šajā nodaļā tiek sniegta konteksta informācija par atlasītajiem jautājumiem.

4.1 BVMS konstrukcijas jēdzieni

Viena pārvaldības servera (Management Server) sistēma, lpp. 22

Viena BVMS Management Server sistēma nodrošina līdz pat 2000 kameru/kodētāju pārvaldību, pārraudzību un vadību.

Enterprise System, lpp. 23

Enterprise Management Server serveris nodrošina vienlaicīgu piekļuvi vairākiem Management Servers. Sistēma Enterprise System sniedz pilnu piekļuvi notikumiem un trauksmēm no vairākām apakšsistēmām.

Server Lookup, lpp. 24

Funkcija Server Lookup nodrošina sarakstu ar BVMS Management Servers serveriem, kas pieejami BVMS Operator Client. Operators var atlasīt serveri no pieejamo serveru saraksta. Kad klientam ir izveidots savienojums ar Management Server, tam ir pilna piekļuve Management Server.

Unmanaged site, lpp. 25

Ierīces var grupēt pie unmanaged sites. Ierīces, kas ietvertas unmanaged sites, nepārrauga Management Server. Management Server nodrošina sarakstu ar unmanaged sites vietnēm klientam Operator Client. Operators pēc pieprasījuma var pievienoties vietnei un iegūt piekļuvi tiešraides video datiem un ierakstīto video datiem. Darbs ar notikumu un trausmi unmanaged site nav pieejams.

4.1.1 Viena pārvaldības servera (Management Server) sistēma

- Viena BVMS Management Server sistēma var pārvaldīt līdz pat 2000 kanāliem.
- BVMS Management Server nodrošina visas sistēmas pārvaldību, pārraudzību un vadību.
- BVMS Operator Client ir savienots ar Management Server un saņem notikumus un trausmes no BVMS Management Server un rāda tiešraidi un satura atskaņošanu.
- Pārsvārā visas ierīces ir vienā lokālā tīklā ar lielu joslas platumu un zemu latentumu.

Pienākumi

- Datu konfigurēšana
- Notikumu žurnāls (reģistrācijas žurnāls)
- Lietotāju profili
- Lietotāju prioritātes
- Licencēšana
- Notikumu un trausmju pārvaldība



| | |
|--|---|
| | Tiešraide, atskaņošana, notikumi, trauksmes |
| | Management Server |
| | Operator Client / Configuration Client |
| | Kameras |
| | VRM |
| | iSCSI |
| | Citas ierīces |

4.1.2 Enterprise System

- BVMS Enterprise System mērķis ir iespējot Operator Client lietotājam vienlaicīgi piekļūt vairākiem Management Servers (apakšsistēmas).
- Klientiem, kas savienoti ar Enterprise serveri, ir pilna piekļuve visām apakšsistēmu kamerām un ierakstiem.
- Klientiem, kas savienoti ar Enterprise serveri, ir pilna informācija reāllaikā par visu apakšsistēmu notikumiem un trauksmēm.
- Standarta pielietojuma zonas
 - Metro
 - Lidostas

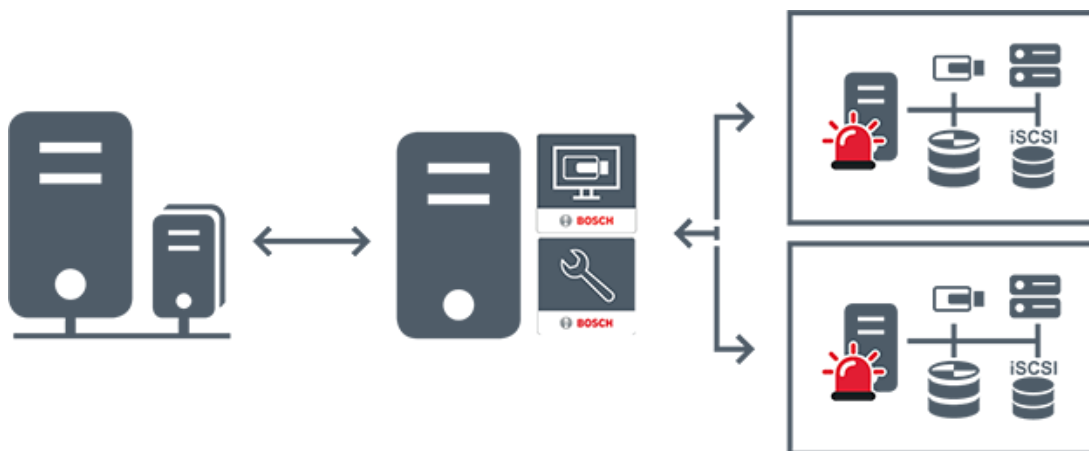

| | |
|--|---|
| | Tiešraide, atskaņošana, notikumi, trauksmes |
| | BVMS Enterprise Management Server |
| | BVMS Operator Client / Configuration Client |
| | BVMS apakšsistēmas |

Skatiet

- Enterprise System izveide, lpp. 82
- Uzņēmuma sistēmas serveru saraksta konfigurēšana, lpp. 82
- Lietotāju, atļauju un uzņēmuma piekļuves konfigurēšana, lpp. 326
- Piekļuve sistēmai, lpp. 71

4.1.3

Server Lookup

- BVMS Server Lookup funkcija ļauj operatoriem pievienoties BVMS Management Server, kas ir norādīto serveru sarakstā.
- Viens Configuration Client vai Operator Client lietotājs var izveidot secīgu savienojumu ar vairākiem sistēmas piekļuves punktiem.
- Sistēmas piekļuves punkti var būt Management Server vai Enterprise Management Server.
- Server Lookup izmanto atvēlētu Management Server kā serveru saraksta resursdatoru.
- Server Lookup un Management Server vai Enterprise Management Server var palaist vienā ierīcē.
- Server Lookup atbalsta sistēmas piekļuves punktu meklēšanu pēc nosaukumiem vai aprakstiem.
- Tiklīdz savienots ar Management Server, Operator Client saņem notikumus un trauksmes no BVMS Management Server un rāda tiešraidi un atskaņo saturu.

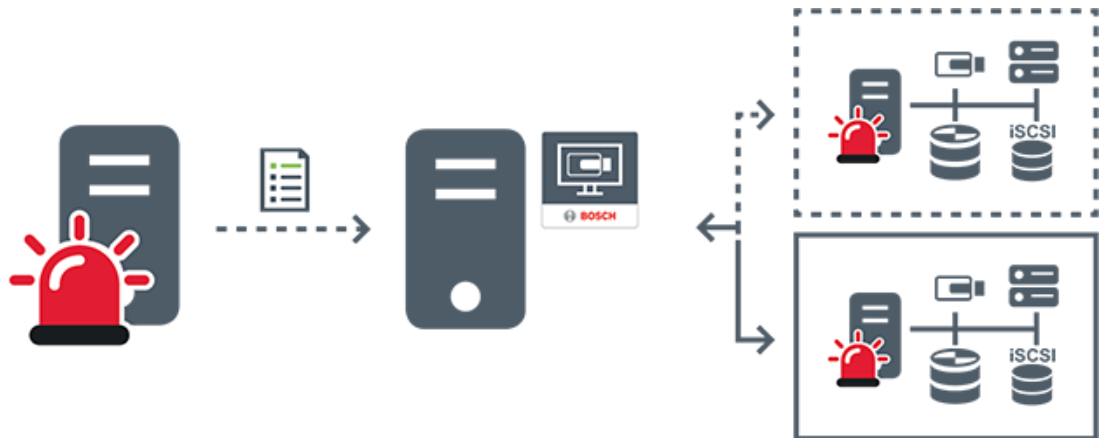

| | |
|--|--|
| | Pēc pieprasījuma tiešraide, atskaņošana, notikumi, trauksmes — savienots |
| | Pēc pieprasījuma tiešraide, atskaņošana, notikumi, trauksmes — nav savienots |
| | Management Server |
| | Serveru saraksts |
| | Operator Client |
| | Savienots BVMS no serveru saraksta |
| | Nav savienots BVMS no serveru saraksta |

Skatiet

- *Server Lookup konfigurēšana, lpp. 123*
- *Serveru saraksta/adrešu grāmatas lapa, lpp. 122*
- *Servera meklēšanas izmantošana, lpp. 71*
- *Serveru saraksta eksportēšana, lpp. 124*
- *Serveru saraksta importēšana, lpp. 124*

4.1.4

Unmanaged site

- BVMS sistēmas konstrukcijas opcija ar lielu skaitu mazu apakšsistēmu.
- Ļauj konfigurēt līdz pat 9999 vietas vienā BVMS Management Server

- Operatori var piekļūt tiešraides un ierakstītu video datiem pat no 20 vietnēm (sites) vienlaicīgi.
- Viegļākai navigācijai sites var grupēt mapēs vai novietot kartēs. Iepriekš definēts lietotājvārds un parole ļauj operatoriem ātri pievienoties vietai (site).

unmanaged site koncepcija atbalsta uz IP balstītu BVMS sistēmu un arī analogos DVR risinājumus:

- Bosch DIVAR AN 3000/5000 analogie ierakstītāji;
- DIVAR hybrid ierakstītāji
- DIVAR network ierakstītāji
- DIP 3000/7000 vienības, uz IP balstīta ierakstīšana;
- viena BVMS Management Server sistēma.

Lai pievienotu vietni (site) centrālai pārraudzībai, katrai vietai (site) ir nepieciešama tikai viena licence neatkarīgi no kanālu skaita vietnē (site).

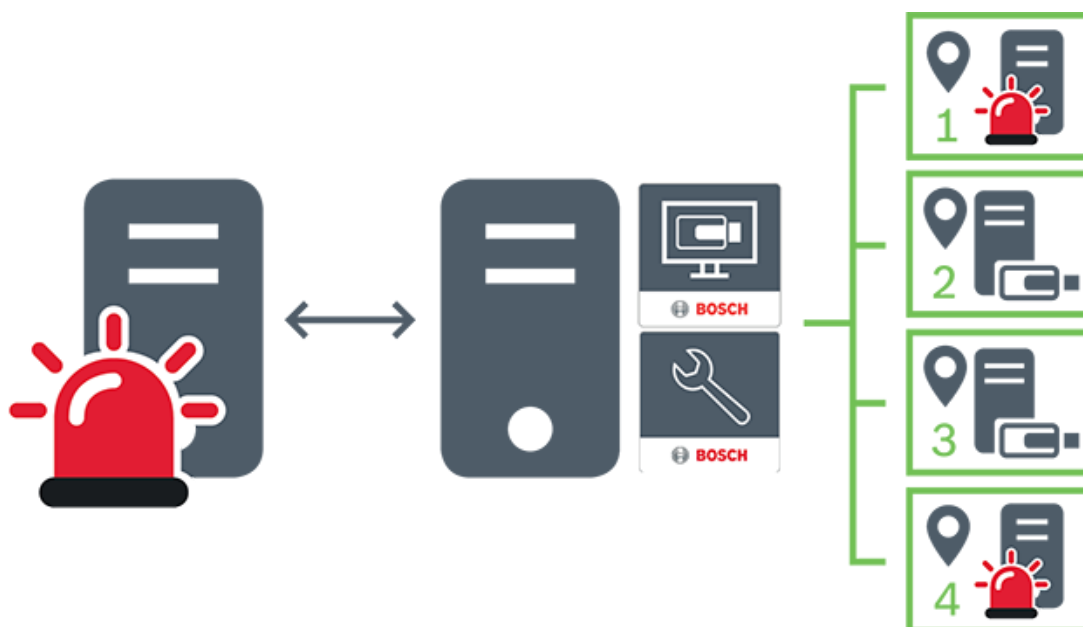

| | |
|--|---|
| | Tiešraide, atskaņošana, notikumi, trauksmes |
| | Pēc pieprasījuma tiešraides un atskaņošanas video datplūsma |
| | Management Server |
| | Operator Client / Configuration Client |
| | site |

| | |
|---|-----|
|  | DVR |
|---|-----|

Skatiet

– *Manuāla vietnes Unmanaged site pievienošana, lpp. 201*

4.2**Ieraksts**

Šajā nodaļā ir izskaidrotas sistēmā iekļautās dažādās ieraksta un atkārtotas demonstrēšanas funkcijas.

4.2.1**Tikla automātiskā papildināšana (Automated Network Replenishment – ANR)****Ievēribai!**

BVMS Viewer nodrošina tikai pamatfunkcijas. Papildu funkcijas ir pieejamas BVMS Professional versijā. Detalizētu informāciju par dažādajiem BVMS izdevumiem skatiet vietnē www.boschsecurity.com un BVMS ātrās atlasē rokasgrāmatā: [BVMS ātrās atlasē rokasgrāmatā](#).

Paredzētā izmantošana

Ja tīklā vai centrālajā glabātuvē notiek kļūme, ANR funkcija nodrošina, ka kodētājs pēc kļūmes novēršanas lokāli buferī ierakstīto ierakstu pārsūta uz centrālo krātuvi.

Tālāk sniegtajā grafikā parādīta video datu pārvade pēc tam, kad ir novērsta tīkla vai krātuves kļūme.

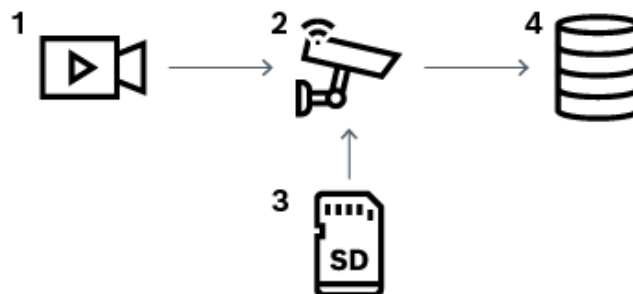

| | |
|---|---------------------------------|
| 1 | Video |
| 2 | Kodētājs, IP tīkls |
| 3 | SD karte (riņķveida buferis) |
| 4 | iSCSI mērķis (centrālā krātuve) |

Piemērs: tīkla kļūmes apstrāde.

Ja tīkla kļūme rodas negaidot, ANR funkcija, tiklīdz tīkls atkal kļūst pieejams, aizpilda centrālo krātuvi ar lokālajā buferī saglabātajiem ierakstiem.

Piemērs: video datu uzglabāšana, ja tīkls nav pieejams.

Metro vilcienam, atrodoties starp stacijām, nav savienojuma ar centrālo krātuvi. Ierakstus var pārsūtīt uz centrālo krātuvi tikai apstāšanās vietās.

Nodrošiniet, lai laika posms, kas nepieciešams buferētā ieraksta pārsūtīšanai, nepārsniedz apstāšanās laiku.

Piemērs: ANR trauksmes ierakstīšana.

Pirmstrauksmes ieraksts tiek uzglabāts lokāli. Pirmstrauksmes ieraksti uz centrālo krātuvi tiek pārsūtīti vienīgi trauksmes gadījumā. Ja trauksmes nav, novecojušais pirmstrauksmes ieraksts netiek nosūtīts uz centrālo krātuvi un tādējādi nenoslogo tīklu.

Ierobežojumi



Ievēribai!

Atskaņot failus no vietējā datu nesēja nav iespējams, ja kodētājā “lietotāja” un “tiešraides” režīmiem ir iestatītas paroles. Ja nepieciešams, noņemiet paroles.

ANR funkcija darbojas tikai kopā ar VRM ierakstu.

ANR funkcija nedarbojas ar kodētāju, kuram ir konfigurēts drošs savienojums, lai attēlotu tiešraidē.

Lai izmantotu ANR funkciju, kodētāja datu nesējam jābūt konfigurētam.

Kodētājā, kuram jūs konfigurējat ANR funkciju, programmatūras versijai ir jābūt 5.90 vai jaunākai. Ne visi kodētāju tipi atbalsta ANR funkciju.

ANR funkciju ar divkāršo ierakstu izmantot nav iespējams.

iSCSI uzglabāšanas sistēmai ir jābūt atbilstoši konfigurētai.

Tālāk sniegtajā sarakstā ir aprakstīti iespējami iemesli tam, ka neizdodas veikt ANR funkcijas konfigurāciju.

- Kodētājs nav pieejams (nepareiza IP adrese, tīkla kļūme u.tml.).
- Kodētāja datu glabātuve nav pieejama vai ir pieejama tikai lasīšanas režīmā.
- Neatbilstoša aparātprogrammatūras versija.
- Kodētāja tips neatbalsta ANR funkciju.
- Ir aktivizēts divkāršais ieraksts.

Skatiet

- *iSCSI ierīces konfigurēšana, lpp. 184*
- *Kodētāja krātuves datu nesēja konfigurēšana, lpp. 80*
- *ANR funkcijas konfigurēšana, lpp. 281*

4.2.2

Divkāršais/kļūmpārlēces ierakstīšanas režīms

Paredzētā izmantošana

Primārā VRM pārvalda sistēmu, lai veiktu normālu ierakstu ar sistēmā iekļautajām kamerām. Sekundāro VRM izmanto, lai veiktu kameru divkāršo ierakstu.

Divkāršais ieraksts ļauj vienas kameras video datus ierakstīt dažādās vietās.

Divkāršais ieraksts tiek parasti veikts ar dažādiem straumēšanas iestatījumiem un atšķirīgiem ierakstīšanas režīmiem. Varat īpašā veidā izmantot divkāršo ierakstu, lai konfigurētu spoguļotu ierakstu: viens un tas pats video signāls tiek ierakstīts divās atšķirīgās vietās.

Divkāršo ierakstu īsteno, izmantojot 2 VRM serverus, kuri pārvalda vairākas iSCSI ierīces, kas var atrasties dažādās vietās.

Sekundārais VRM var nodrošināt vairāku Primāro VRM otrreizējo ierakstīšanu.

Lietotājs var izvēlēties starp primārās VRM un sekundārās VRM ierakstiem. Izmantojot vienu kameru, lietotājs var pārslēgties starp primārās/sekundārās VRM ierakstiem. Lietotājs var vienlaicīgi apskatīt vienas un tās pašas kameras ierakstus gan no primārās VRM, gan no sekundārās VRM ierakstiem.

Lai veiktu divkāršo ierakstīšanu, uzstādīšanas laikā ir jāinstalē sekundārā VRM. Kļūmjpārlēces VRM izmanto ieraksta turpināšanai, ja primārā VRM vai sekundārā VRM datorā rodas kļūme.

Tālāk sniegtajā grafikā parādīts divkāršā ieraksta scenārija piemērs.

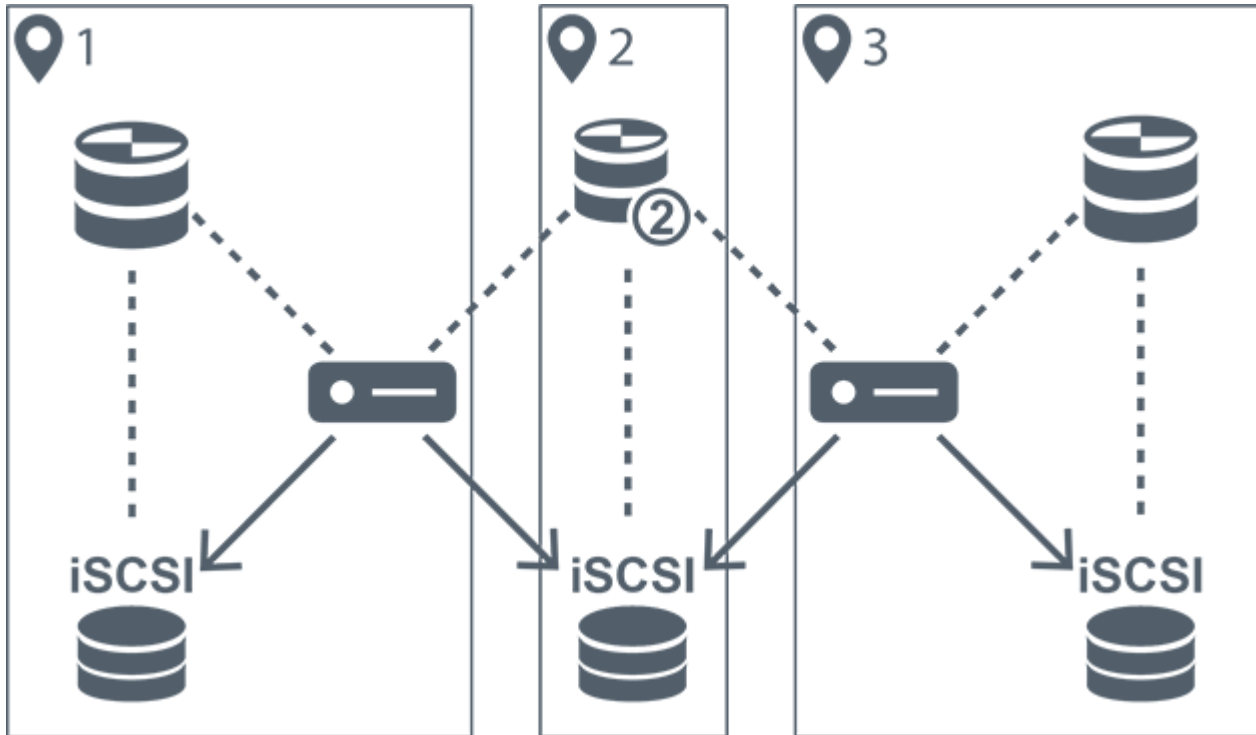

| | | | |
|---|-----------------|--|-------------------------|
| 1 | 1. vietne | | Kodētājs |
| 2 | Centrālā vietne | | iSCSI glabāšanas ierīce |
| 3 | 2. vietne | | Kontroles savienojums |
| | Primārais VRM | | Video straumēšana |
| | Sekundārais VRM | | |

Ierobežojumi

Divkāršo ierakstu nevar izmantot kopā ar ANR.
Cameo SDK atbalsta vienīgi primārā ieraksta atskaņošanu.

Skatiet

- *Divkāršā ieraksta konfigurēšana tabulā Camera., lpp. 282*
- *Spoguļota VRM pievienošana manuāli, lpp. 169*
- *Kļūmjpārlēces VRM pievienošana manuāli, lpp. 168*
- *Lapa Kameronas, lpp. 265*

4.2.3

VRM ierakstīšanas režīmi

Šajā nodaļā parādītie grafiki ilustrē iespējamās VRM ierakstīšanas režīmus.



Iespējamo VRM ierakstīšanas režīmu saraksts:

- Primārās VRM ieraksts
- Spoguļota VRM ieraksts
- Sekundārās VRM ieraksts
- Kļūmpārlēces VRM ieraksts

Lai uzzinātu vairāk par ANR ierakstu, skatiet sadaļu *Tīkla automātiskā papildināšana (Automated Network Replenishment – ANR)*, lpp. 27.

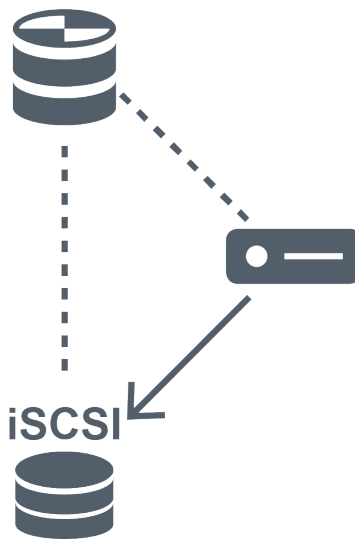
Primārā VRM ieraksts



| | | | |
|---|-------------------------|-------|-----------------------|
|  | Primārais VRM | ----- | Kontroles savienojums |
|  | iSCSI glabāšanas ierīce | → | Video straumēšana |
|  | Kodētājs | | |

Spoguļotas VRM ieraksts

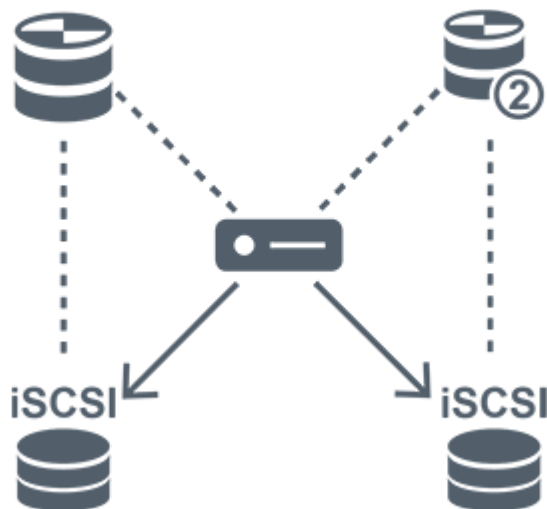

| | | | |
|--|-------------------------|--|-----------------------|
| | Primārā VRM | | Sekundārā VRM |
| | iSCSI glabāšanas ierīce | | Kontroles savienojums |
| | Kodētājs | | Video straumēšana |

Sekundārās VRM ieraksts

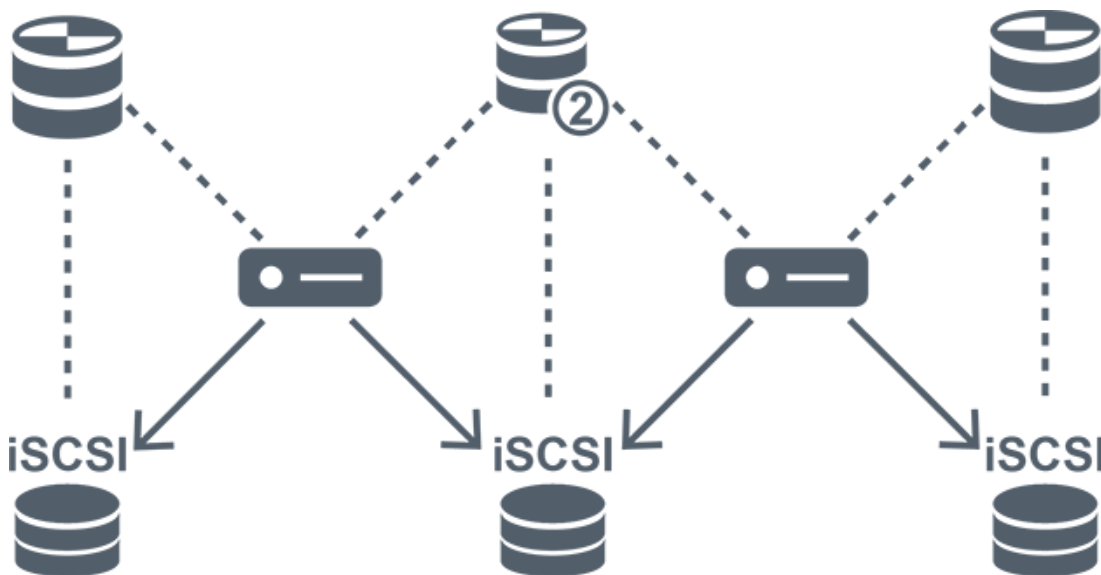





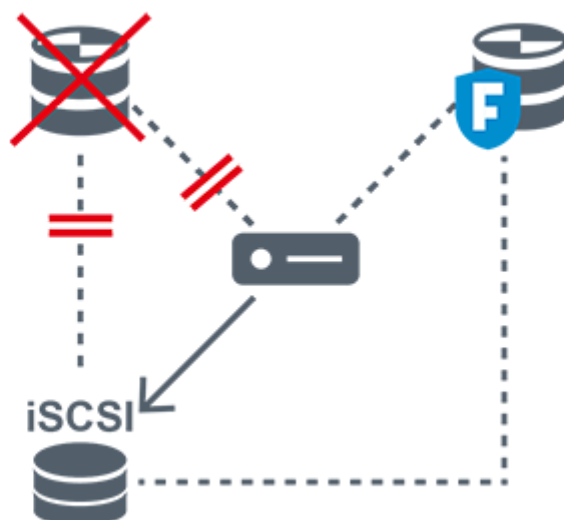

| | | | |
|--|-----------------------|--|-----------------------|
| | Primārais VRM | | Sekundārais VRM |
| | iSCSI krātuves ierīce | | Kontroles savienojums |

| | | | |
|---|----------|---|-------------------|
|  | Kodētājs |  | Video straumēšana |
|---|----------|---|-------------------|

Kļūmjpārlēces VRM ieraksts



| | | | |
|---|-------------------------|---|-----------------------------|
|  | Primārais VRM |  | Primārais kļūmjpārlēces VRM |
|  | iSCSI glabāšanas ierīce |  | Kodētājs |
|  | Kontroles savienojums |  | Video straumēšana |

4.2.4

VRM ieraksta avotu atskaņošana

Sekojošajā attēlā ir parādītas attēlu rūtiņas no visiem iespējamajiem VRM ierakstu avotiem. Katrs attēls atspoguļo uzglabāšanas ierīci, VRM instanci (ja pieejama) un attēla rūti kā atskaņošanas piemēru. Ja pieejams ieraksta avots, tas ir norādīts ar atbilstošu ikonu attēla rūtiņā.

- *Atsevišķa ieraksta atskaņošana, lpp. 32*
- *Duālā VRM ieraksta atskaņošana, lpp. 33*
- *Primārā VRM ieraksta atskaņošana ar papildu kļūmjpārlēces VRM, lpp. 34*
- *Sekundārā VRM ieraksta atskaņošana ar papildus kļūmjpārlēces VRM, lpp. 35*
- *Tīkla automātiskā papildināšana (ANR), lpp. 36*

Atsevišķa ieraksta atskaņošana

Šī attēla rūtiņa tiek parādīta tikai tad, ja ir konfigurēts primārais VRM. Citu ieraksta avotu izvēlēties nav iespējams.

: ja konfigurācija ir veikta šai darbstacijai, tad atskaņošana notiek tieši no iSCSI krātuves ierīces.



| | |
|---|-----------------------|
|  | iSCSI krātuves ierīce |
|  | Primārais VRM |

Duālā VRM ieraksta atskaņošana

Tiek konfigurēts primārais VRM un sekundārais VRM. Noklikšķiniet uz ieraksta avota ikonās, lai apskatītu primāro vai sekundāro atskaņojumu.

Ja konfigurācija ir veikta šai darbstacijai, tad atskaņošana notiek tieši no iSCSI krātuves ierīces.



| | |
|---|-----------------------|
|  | iSCSI krātuves ierīce |
|  | Primārais VRM |
|  | Sekundārais VRM |

Primārā VRM ieraksta atskaņošana ar papildu kļūmjpārlēces VRM

Kamēr darbojas primārais VRM, tiek nodrošināta atskaņošana. Tikmēr kļūmjpārlēces VRM darbojas gaidīšanas režīmā.

Ja konfigurācija ir veikta šai darba stacijai, atskaņošana notiek tieši no iSCSI datu glabāšanas ierīces.

Ja ir veikta sekundārā VRM vai ANR iestatīšana, iespējams pārslēgt ieraksta avotu.





Ja primārais VRM nav pieslēgts, atskaņošanu nodrošina konfigurētais kļūmjpārlēces VRM. Aizveriet attēla rūti un atkārtoti parādīet kameru attēla rūti:



Gadījumos, kad nav pieslēgts primārais VRM un papildus primārais kļūmjpārlēces VRM, atskaņošanu nodrošina kodētājs. Aizveriet attēla rūti un atkārtoti parādīet kameru attēla rūti:



| | |
|---|-------------------------|
|  | iSCSI glabāšanas ierīce |
|---|-------------------------|

| | |
|---|----------------------------|
|  | Primārais VRM |
|  | Primārais kļūmjārlēces VRM |
|  | Kodētājs |

Kodētājs var nodrošināt tikai ierobežota ieraksta perioda atskaņošanu.

Sekundārā VRM ieraksta atskaņošana ar papildus kļūmjārlēces VRM

Kamēr darbojas sekundārais VRM, tiek nodrošināta atskaņošana. Tikmēr kļūmjārlēces VRM darbojas gaidīšanas režīmā.

Ja konfigurācija ir veikta šai darba stacijai, atskaņošana notiek tieši no iSCSI datu glabāšanas ierīces.





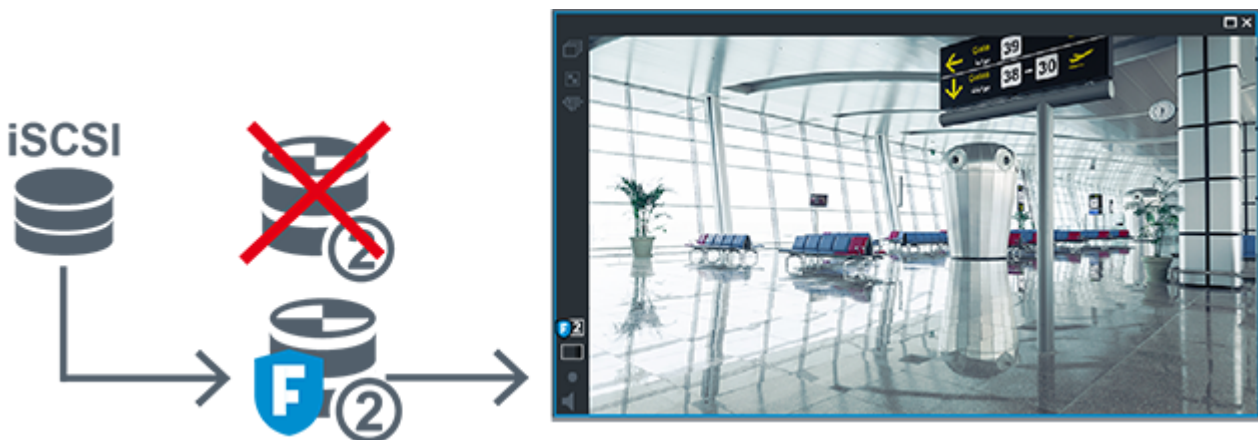

Gadījumos, kad sekundārais VRM nav pieslēgts, atskaņošanu nodrošina konfigurētais kļūmjārlēces VRM. Aizveriet attēla rūti un atkārtoti parādiet kameru attēla rūti:



Gadījumos, kad nav pieslēgts sekundārais VRM un papildu sekundārais kļūmjārlēces VRM, atskaņošanu nodrošina kodētājs. Aizveriet attēla rūti un atkārtoti ievēliet kameru attēla rūti:



| | |
|---|------------------------------|
|  | iSCSI glabāšanas ierīce |
|  | Primārais VRM |
|  | Sekundārais kļūmpārlēces VRM |
|  | Kodētājs |

Kodētājs var nodrošināt tikai ierobežota ieraksta perioda atskaņošanu.



Tikla automātiskā papildināšana (ANR)

ANR ir konfigurēta. Lai apskatītu primāro ierakstu (primāro kļūmpārlēces ierakstu, primāro kodētāja ierakstu) vai ANR ierakstu, noklikšķiniet uz ieraksta avota ikonās.

Ja konfigurācija ir veikta šai darba stacijai, atskaņošana notiek tieši no iSCSI datu glabāšanas ierīces.





| | |
|---|-------------------------|
|  | iSCSI glabāšanas ierīce |
|  | Primārais VRM |
|  | SD karte |

4.2.5

Ar krātuvi saistīto notikumu pārskats

Šajā nodaļā ir aprakstīti dažādi ar krātuvi saistīti notikumi.

Buffer Storage State

Ja tīklā vai centrālajā glabātavē notiek kļūme, ANR funkcija nodrošina, ka kodētājs pēc kļūmes novēršanas lokāli buferī ierakstīto ierakstu pārsūta uz centrālo krātuvi.

Bufera krātuves stāvokļi ir:

- **Storage State Unknown**
- **Storage State OK**
- **Storage State Critical Buffer Fill Level**
- **Storage State Failure**

Buffer Storage Overflow

Šis notikums norāda, ka krātuves buferis jau ir pilns un ieraksti vairs netiek pārsūtīti uz centrālo krātuvi.

Storage State / Secondary Storage State

Storage State norāda savienojuma statusu starp kameru un centrālo krātuvi. **Storage State Failure** notikums tiek aktivizēts, ja kamera zaudē savienojumu ar centrālo krātuvi. Ja atvienošanās ilgst tikai īsu brīdi, šis notikums ne vienmēr norāda, ka video dati tiek zaudēti.

Krātuves stāvokļi ir:

- **Storage State Unknown**
- **Storage State OK**
- **Storage State Failure**

Recording monitor state / Secondary recording monitor state

Šis notikums norāda uz ierakstīšanas uzraudzību. Kamēr kamera var buferizēt ierakstīšanu RAM, trauksme netiek aktivizēta. **Recording monitor state recording loss** notikums tiek aktivizēts tikai tad, ja pēdējo divu minūšu laikā video datus vairs nevar buferēt RAM un tie tiek zaudēti. Notikums norāda arī laika periodu, kad video dati tika zaudēti.

Ierakstīšanas monitoru stāvokļi ir:

- **Recording monitor state unknown**

- **Recording monitor state ok**
- **Recording monitor state recording loss**

Skatiet

- *Tikla automātiskā papildināšana (Automated Network Replenishment – ANR), lpp. 27*
- *Notikumu un trauksmju konfigurēšana, lpp. 296*

4.3 Rīcība trausmes gadījumā

Trausmes var būt individuāli konfigurētas vienas vai vairāku lietotāju grupu darbībai. Ja rodas trausme, tā tiek parādīta visu lietotāju trausmes sarakstā lietotāju grupās, kas ir konfigurētas šīs trausmes saņemšanai. Ja kāds no šiem lietotājiem sāk darbu ar trausmi, tā nozūd no visu pārējo lietotāju trausmju saraksta.

Trausmes tiek parādītas darbstacijas trausmes monitorā. Šī darbība ir aprakstīta turpmākajos paragrāfos.

Trausmes plūsma

1. Sistēmā rodas trausme.
2. Trausmes paziņojumi tiek parādīti visu šai trausmei konfigurēto lietotāju trausmju sarakstos. Trausmes video tiek nekavējoties parādīts konfigurētajos monitoros. Ja tā ir automātiski parādīta trausme (automātiskā uznire), trausmes video tiek automātiski parādīts arī Operator Client darbstacijas trausmes monitoros. Ja trausme ir konfigurēta kā automātiski notīrāma, tā tiek noņemta no trausmju saraksta pēc automātiskās notīršanas laika (konfigurēts sadaļā Configuration Client). Monitoros visi VIP XD kvadrāta skati tiek īslaicīgi aizstāti ar pilnekrāna skatiem.
3. Viens no lietotājiem apstiprina trausmi. Pēc tam šajā lietotāja darbstacijā tiek parādīts trausmes video (ja tas vēl nav parādīts ar automātisko uzniri). Pēc tam trausme tiek noņemta no visiem pārējiem trausmju sarakstiem un trausmes video rādījumiem.
4. Lietotājs, kurš ir apstiprinājis trausmi, sāk darbplūsmu, kas ietver rīcības plāna lasīšanu un komentāru ievadīšanu. Šī ir izvēles darbība — darbplūsmas prasības var konfigurēt administrators.
5. Visbeidzot lietotājs notīra trausmi. Tādējādi trausme tiek noņemta no viņa trausmju saraksta un trausmju rādījumiem. Monitori monitoru grupā atkal rāda to kameru skatu, kas tika rādīts pirms trausmes.

Trausmes attēla logs

1. Lai parādītu trausmes video, logs Alarm Image aizstāj tiešraides vai atskaņošanas attēlu logu monitorā, kas ir konfigurēts trausmes rādīšanai.
2. Katra trausme saņem Image pane rindu. Ar katru trausmi var sasaistīt līdz 5 attēlu rūtīm. Šis attēlu rūtis var parādīt tiešraides video, atskaņošanas video vai kartes. Monitoru grupā katra trausme var izsaukt kameras monitoru rindā. Kameru skaits rindā ir ierobežots – to nosaka kolonnu skaits monitoru grupā. Monitorus rindā, ko neizmanto trausmes video, var konfigurēt to pašreizējā rādījuma pārtraukšanai vai tukša ekrāna parādīšanai.
3. Augstākas prioritātes trausmes tiek parādītas virs zemākas prioritātes trausmēm gan monitoru rindās, gan Operator Client darbstacijas trausmes rindās.
4. Ja trausmes attēlu logs ir pilnībā aizpildīts ar trausmes attēlu rindām un ir jāparāda papildu trausme, zemākās prioritātes trausmes tiek novietotas cita uz citas trausmes attēlu loga apakšējā rindā. Citu virs citas novietotās trausmes var pārskatīt, izmantojot vadības trausmju rindas kreisajā pusē.

Citu virs citas novietotās trauksmes monitoru grupās var pārskatīt, izmantojot Operator Client darbstacijas displeja loga **Monitors** vadības pogas. Monitorus ar aktīvu trauksmi norāda sarkanas ikonas ar mirgojošām gaismas diodēm. Trauksmes nosaukumu, laiku un datumu pēc izvēles var parādīt visos monitoros vai tikai trauksmes rindas pirmajā monitorā.

5. Vienādas prioritātes trauksmēm administrators var konfigurēt secības darbību:
 - Režīms Pēdējais iekšā – pirmais ārā: šajā konfigurācijā jaunas trauksmes tiek ievietotas *virš* tās pašas prioritātes vecākām trauksmēm.
 - Režīms Pirmais iekšā – pirmais ārā: šajā konfigurācijā jaunas trauksmes tiek ievietotas *zem* tās pašas prioritātes vecākām trauksmēm.
6. Trauksmes attēlu rindu logā Alarm Image var parādīt vienā no diviem paņēmieniem:
 - kad tā tiek ģenerēta (automātiskā uznire). Tas notiek, ja trauksmes prioritāte ir augstāka nekā displeja prioritāte;
 - kad trauksme tiek apstiprināta. Tas notiek, ja trauksmes prioritāte ir zemāka nekā displeja prioritāte.

Automātiskās uznirstošās trauksmes

Trauksmes var konfigurēt automātiskai rādīšanai (uznirei) logā Alarm Image, pamatojoties uz trauksmes prioritāti. Arī katras lietotāju grupas tiešraides un atskaņošanas displejiem ir piešķirtas prioritātes. Ja tiek saņemtas trauksmes, kuru prioritāte ir augstāka nekā lietotāja displejam, trauksme automātiski parāda savu trauksmes rindu logā Alarm Image. Ja logs Alarm Image pašlaik netiek rādīts, tas automātiski aizstāj tiešraides vai atskaņošanas attēla logu trauksmei iespējamajā monitorā.

Kaut arī logā Alarm Image tiek parādītas automātiski uznirstošās trauksmes, tās netiek apstiprinātas automātiski. Tās var vienlaikus parādīt vairāku lietotāju displejos. Ja lietotājs apstiprina automātiski uznirstošu trauksmi, tā tiek noņemta no visu pārējo lietotāju trauksmju sarakstiem un trauksmju displejiem.

Darbība ar trauksmēm izslēgšanas gadījumā

Ja notiek servera izslēgšana, visas aktīvās trauksmes tiek saglabātas. Trauksmes tiek atjaunotas un tiek atkal rādītas **Alarm List** logā, kad sistēma restartējas.

Trauksmes ar statusu **Accepted** vai **Workflow** tiek automātiski iestatītas stāvoklī **Active**, kad sistēma restartējas. Tiek saglabāti komentāri, kas pievienoti trauksmēm ar statusu **Workflow**.



Ievēribai!

Trauksmju dati tiek automātiski saglabāti katru minūti, tāpēc maksimālais datu zudums ir vienā minūtē uzkrātie dati.

Skatiet

- *Pirmtrauksmes un pēctrauksmes ilguma konfigurēšana, lpp. 301*

4.4

ONVIF notikuma kartēšana



Ievēribai!

Nemiet vērā, ka šī funkcija drīz beigsies.

Izmantojiet ONVIF Camera Event Driver Tool, lai ērti kartētu ONVIF notikumus.

Skatīt *ONVIF Camera Event Driver Tool palaišana no Configuration Client, lpp. 198*.

Paredzētā izmantošana

Paredzēts ONVIF notikumu kartēšanai ar BVMS notikumiem. ONVIF notikumi var aktivizēt BVMS trauksmes un ierakstīšanu.

Varat definēt noklusējuma notikumu kartējumus, kas derīgi tikai konkrētai ONVIF ierīcei, visām viena ražotāja un modeļa ONVIF ierīcēm vai visām viena ražotāja ONVIF ierīcēm. Noklusējuma notikumu kartējumi automātiski tiek piešķirti visiem ietekmētajiem ONVIF kodētājiem, kas ir pievienoti, izmantojot BVMS meklēšanas vedni vai manuāli.

ONVIF kodētāju pievienojot BVMS konfigurācijai bez savienojuma ar šo ONVIF kodētāju, notikumu kartējumi netiek piešķirti. Varat atjaunināt šādu ONVIF kodētāju ar notikumu kartējumiem no ONVIF kodētāja, kam ir tāds pats ražotājs un/vai modelis un ko jau esat pievienojis.

Jūs varat noteikt notikumu kartējumus, kas īpaši katram no tālāk nosauktajiem avotiem.

- ONVIF kodētājs;
- šī ONVIF kodētāja kameras;
- šī ONVIF kodētāja releji;
- šī ONVIF kodētāja ievades.

Piemērs.

ONVIF kamerā rodas kustības noteikšanas notikums. Šis notikums izraisīs **Motion Detected** notikumu BVMS sistēmā.

Lai to panāktu, šai ONVIF kamerai jākonfigurē:

- ONVIF tēma (`MotionDetection`);
- ONVIF datu objekts (`motion`)
- ONVIF datu veids (`boolean`);
- ONVIF datu vērtība (`true`).

Piezīme. Nepietiek tikai ar **Motion Detected** notikuma konfigurēšanu. Konfigurējiet arī **Motion Stopped** notikumu. Visos gadījumos ir jākonfigurē notikumu pāris.

Kartējumu tabulas importēšana vai eksportēšana

Varat eksportēt kartējumu tabulu datorā, kurā esat to izveidojis, un importēt šo kartējumu tabulu citā datorā, kur nepieciešamā kartējumu tabula nav pieejama.

Problēmu novēršana

Varat veidot žurnālu failus, vai novērstu problēmas.

Skatiet

- *ONVIF kartējumu tabulas faila konfigurēšana, lpp. 225*
- *ONVIF notikumu reģistrēšanas iespējošana, lpp. 349*
- *Lapa ONVIF kodētāja notikumi, lpp. 221*

4.5

Atslēgšanās bezdarbības gadījumā

Paredzētā izmantošana

Funkcija atslēgšanai bezdarbības gadījumā ir paredzēta, lai aizsargātu Operator Client vai Configuration Client operatora vai administratora prombūtnes laikā.

Lietotāju grupu iespējams konfigurēt, lai Operator Client pēc noteikta bezdarbības perioda automātiski atslēgtos.

Objektam Configuration Client nav pieejamas nekādas lietotāju grupas. Iestatījums, kas kontrolē atslēgšanos neaktivitātes gadījumā, ir spēkā tikai lietotājam **admin**.

Visas darbības ar tastatūru, peli un CCTV tastatūru ietekmē noteikto bezdarbības perioda ilgumu. Operator Client automātiskās darbības laika periodu neietekmē. Tādas Configuration Client automātiskās darbības kā aparātprogrammatūras augšupielāde vai iSCSI iestatīšana novērš neaktivitātes izraisītu atslēgšanos.

Var iestatīt arī BVMS interneta klienta automātisko atslēgšanos bezdarbības gadījumā.

Īsu brīdi pirms atslēgšanās bezdarbības gadījumā dialoglodziņš atgādina lietotājam par iespēju novērst atslēgšanos bezdarbības gadījumā.

Žurnālā tiek veikts ieraksts par notikušo atslēgšanos bezdarbības gadījumā.

Piemērs.

Ja darbstacija atrodas sabiedriskā vietā, atslēgšanās bezdarbības gadījumā samazina risku, ka nepieskatītai Operator Client darbstacijai piekļūs neautorizēta persona.

Administratoru grupas dalībnieks bezdarbības rezultātā atslēgsies automātiski, bet dežurants (operatoru grupa) var vienkārši vērot video bez darbošanās sistēmā, un viņam funkcija atslēgšanai bezdarbības nav gadījumā nav nepieciešama.

Ierobežojumi

Client SDK aktivitāte neatbalsta atslēgšanos bezdarbības gadījumā, tātad Client SDK aktivitāte neietekmē noteikto laika periodu.

Skatiet

- *Opciju dialoglodziņš (iestatījumu izvēlne), lpp. 115*
- *Lapa Operatora līdzekļi, lpp. 313*

4.6

No versijas neatkarīgi Operator Client

Saderības režīmā gan klientam Operator Client, gan serverim Management Server jābūt versijām, kas jaunākas par 5.5.

Ja Management Server izmanto iepriekšējo programmatūras versiju, Operator Client lietotājs var sekmīgi tajā pieteikties.

Ja serveris piedāvā jaunāku konfigurāciju, nekā ir pieejama Operator Client darbstacijā, šī konfigurācija automātiski tiek kopēta uz Operator Client darbstaciju. Lietotājs var izlemt, vai lejupielādēt jauno konfigurāciju.

Operator Client nodrošina ierobežotu funkciju komplektu un ir pievienots šim serverim Management Server.

Tālāk norādītās ar Management Server saistītās funkcijas ir pieejamas, kad esat pieteicies serverī Management Server ar iepriekšēju versiju:

- Lietotāja preferences
- Manuālas ierakstīšanas palaišana
- Ierīču stāvokļu parādīšana
- Releja stāvokļu pārslēgšana
- Meklēšana žurnālā
Notikumu meklēšanu nevar veikt.
- Server Lookup
- Attālā eksportēšana

4.6.1

Darbs saderības režīmā



: šis Operator Client stāvoklis tiek rādīts saderības režīma gadījumā.

Versijā, kas jaunāka par 5.5, Operator Client darbosies saderības režīmā, ja versijas Management Server ir zemāka par Operator Client versiju.

Versijā, kas jaunāka par 10.0, Operator Client darbosies saderības režīmā tālāk norādītajos gadījumos.

- Ne visus sakaru pakalpojumus var savienot, izmantojot Operator Client.
- Piemērs: Management Server ir aktīvs un darbojas, bet WebServiceHost ir neaktīvs.
- Saziņas saskarnē ir izmaiņas starp Operator Client un Management Server

Tikai semantiskās saskarnes izmaiņas vai pakalpojumu daļēja samazināšana var izraisīt dažu funkciju trūkumu sadaļā Operator Client.

4.7 Panorāmas kameras skatīšanas režīmi

Šajā nodaļā parādīti panorāmas kameras skatīšanas režīmi, kas ir pieejami sistēmā BVMS.

Ir pieejami šādi skatīšanas režīmi:

- Circle view;
- Panorama view;
- Cropped view.

Panorāmas un apgrieztā skata režīms ir izveidots, izmantojot BVMS liekuma korekcijas procesu. Liekuma korekcija kamerā netiek izmantota.

Administratoram jākonfigurē panorāmas kameras uzstādīšanas pozīcija, izmantojot Configuration Client.

Ja nepieciešams, varat mainīt kameras attēlu rūs izmērus. Attēlu rūs nav ierobežota ar 4:3 vai 16:9 malu attiecību.

Skatiet

- *Iepriekš norādīto pozīciju un papildu komandu konfigurācija, lpp. 279*

4.7.1 360° panorāmas kamera, kas piestiprināta pie grīdas vai griestiem

Tālāk redzamajā attēlā ir demonstrēta pie grīdas vai griestiem piestiprinātas 360° kameras liekuma korekcija.

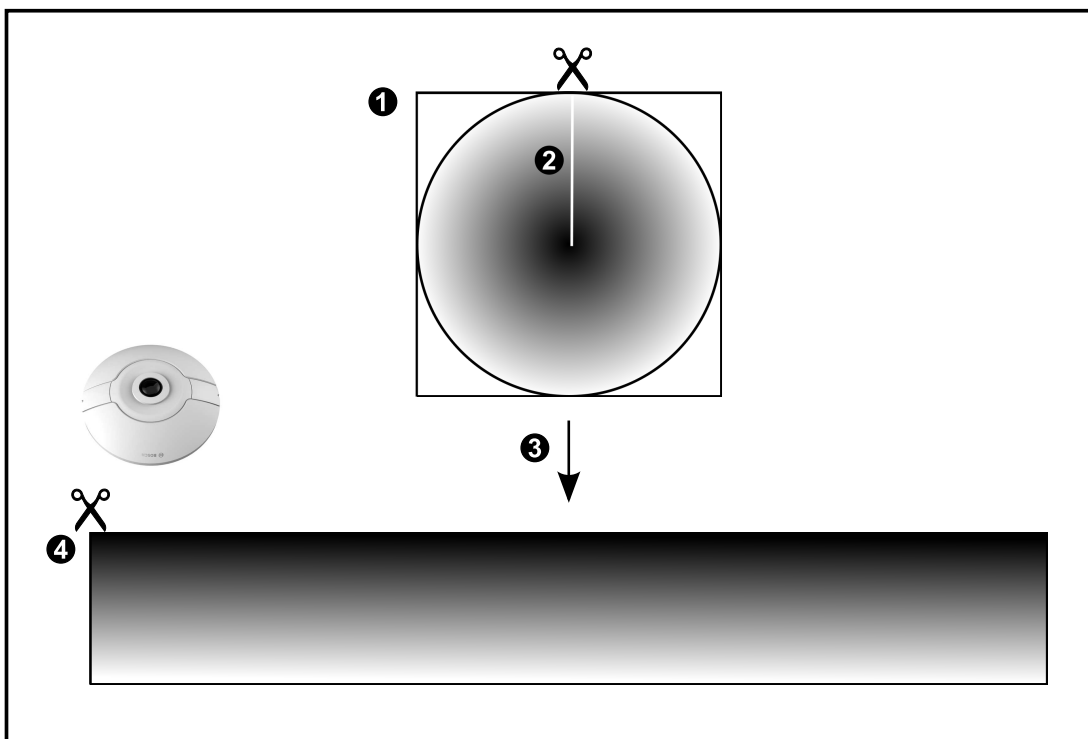
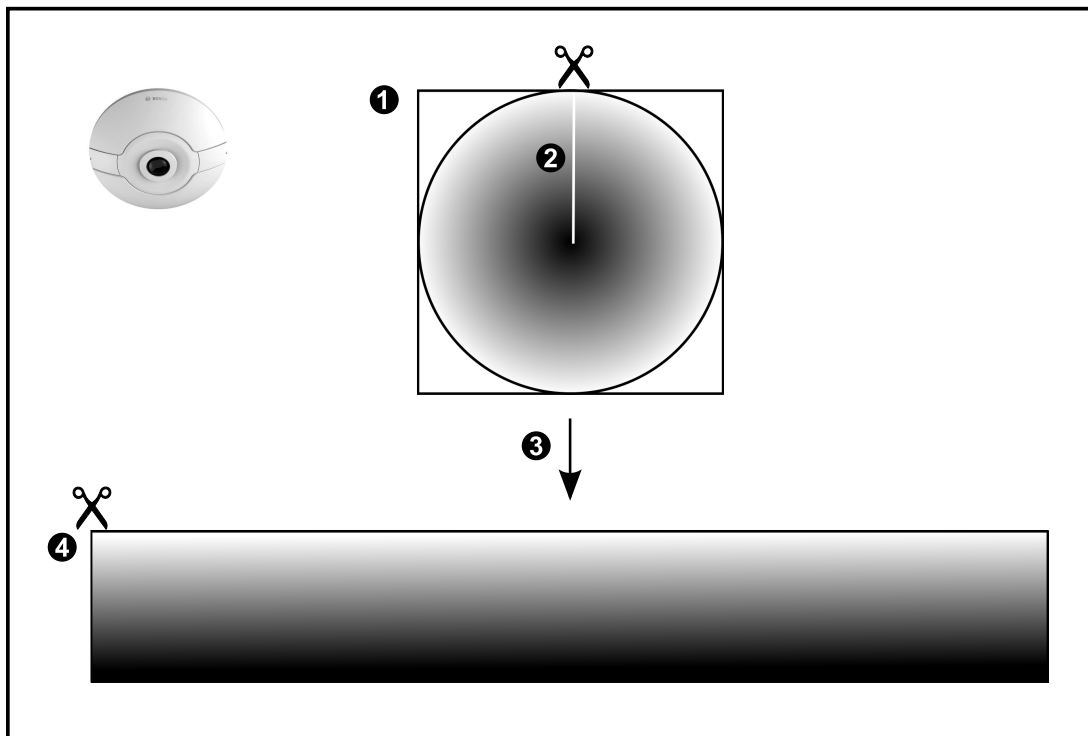

| | | | |
|---|---|---|-------------------|
| 1 | Pilnāpļa attēls | 3 | Liekuma korekcija |
| 2 | Nogriešanas līnija (operators var mainīt tās pozīciju, kad nav veikta tuvināšana) | 4 | Panorāmas skats |

4.7.2

180° panorāmas kamera, kas piestiprināta pie grīdas vai griestiem

Tālāk redzamajā attēlā ir demonstrēta pie grīdas vai griestiem piestiprinātas 180° kameras liekuma korekcija.

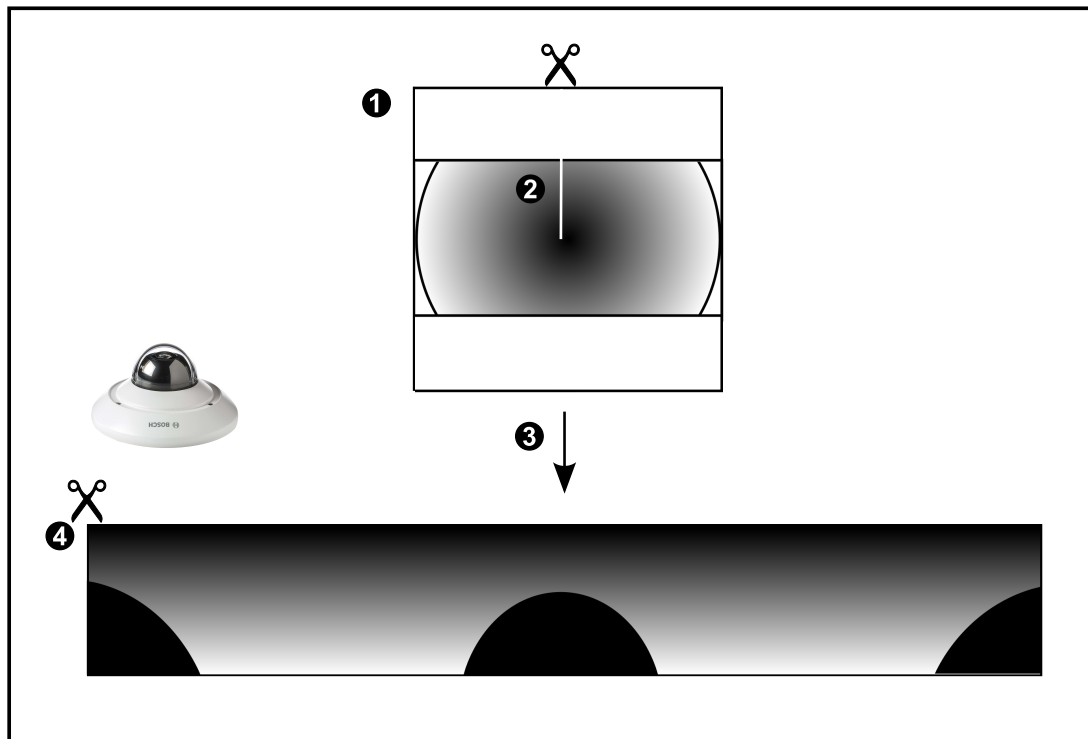
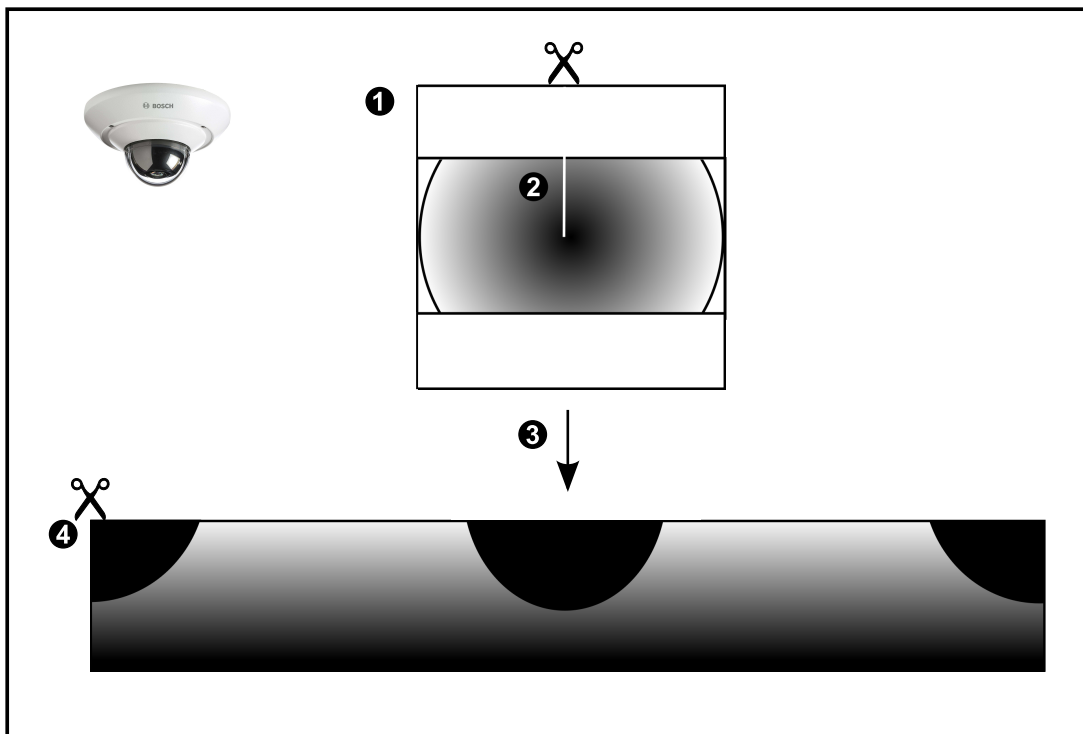

| | | | |
|---|---|---|-------------------|
| 1 | Pilnāpļa attēls | 3 | Liekuma korekcija |
| 2 | Nogriešanas līnija (operators var mainīt tās pozīciju, kad nav veikta tuvināšana) | 4 | Panorāmas skats |

4.7.3

Pie sienas piestiprināta 360° panorāmas kamera

Tālāk redzamajā attēlā ir demonstrēta pie sienas piestiprinātas 360° kameras liekuma korekcija.

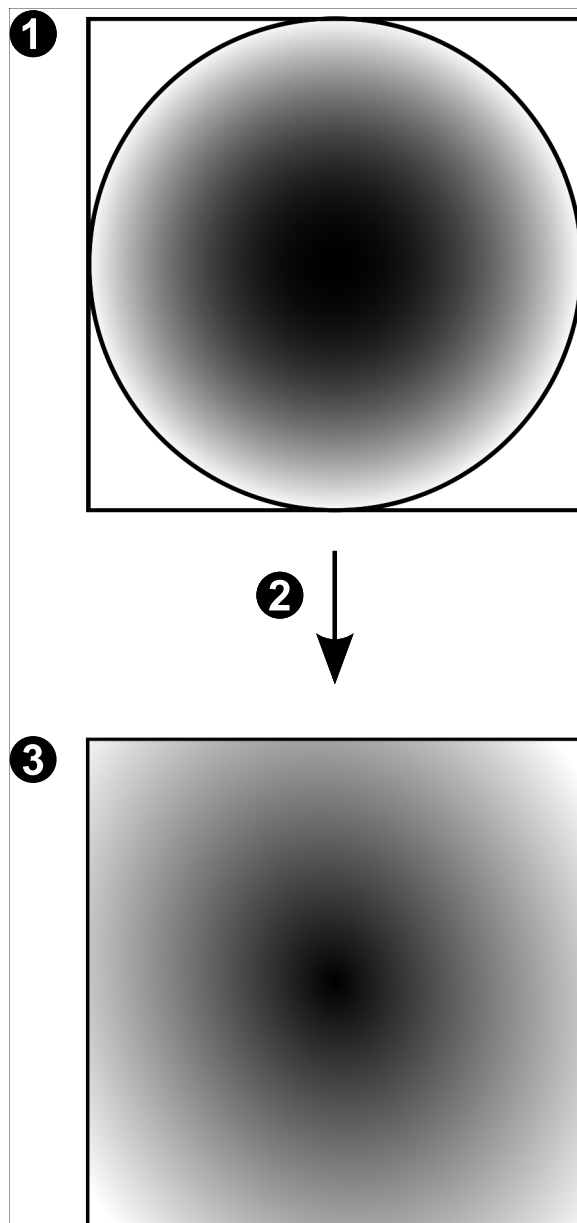

| | | | |
|---|-------------------|---|-----------------|
| 1 | Pilnāpļa attēls | 3 | Panorāmas skats |
| 2 | Liekuma korekcija | | |

4.7.4

Pie sienas piestiprināta 180° panorāmas kamera

Tālāk redzamajā attēlā ir demonstrēta pie sienas piestiprinātas 180° kameras liekuma korekcija.

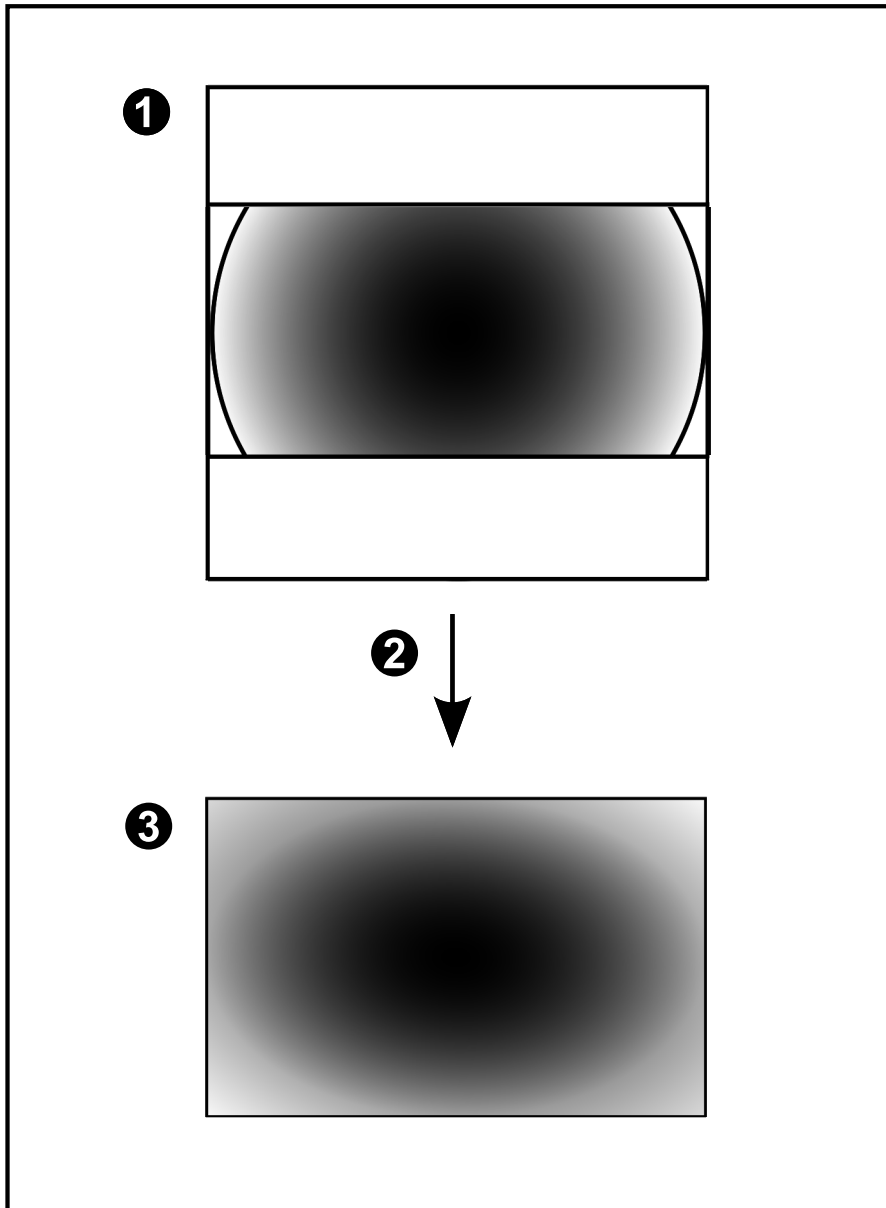

| | | | |
|---|-------------------|---|-----------------|
| 1 | Pilnāpļa attēls | 3 | Panorāmas skats |
| 2 | Liekuma korekcija | | |

4.7.5

Panorāmas kameras apgrieztais skats

Tālāk redzamajā piemērā ir demonstrēta pie grīdas vai griestiem piestiprinātas 360° kameras apgriešana.

Apgriešanai izmantojamā taisnstūra sadaļa ir fiksēta. Varat mainīt sadaļu apgrieztā attēla rūtī, izmantojot pieejamās PTZ vadīklas.

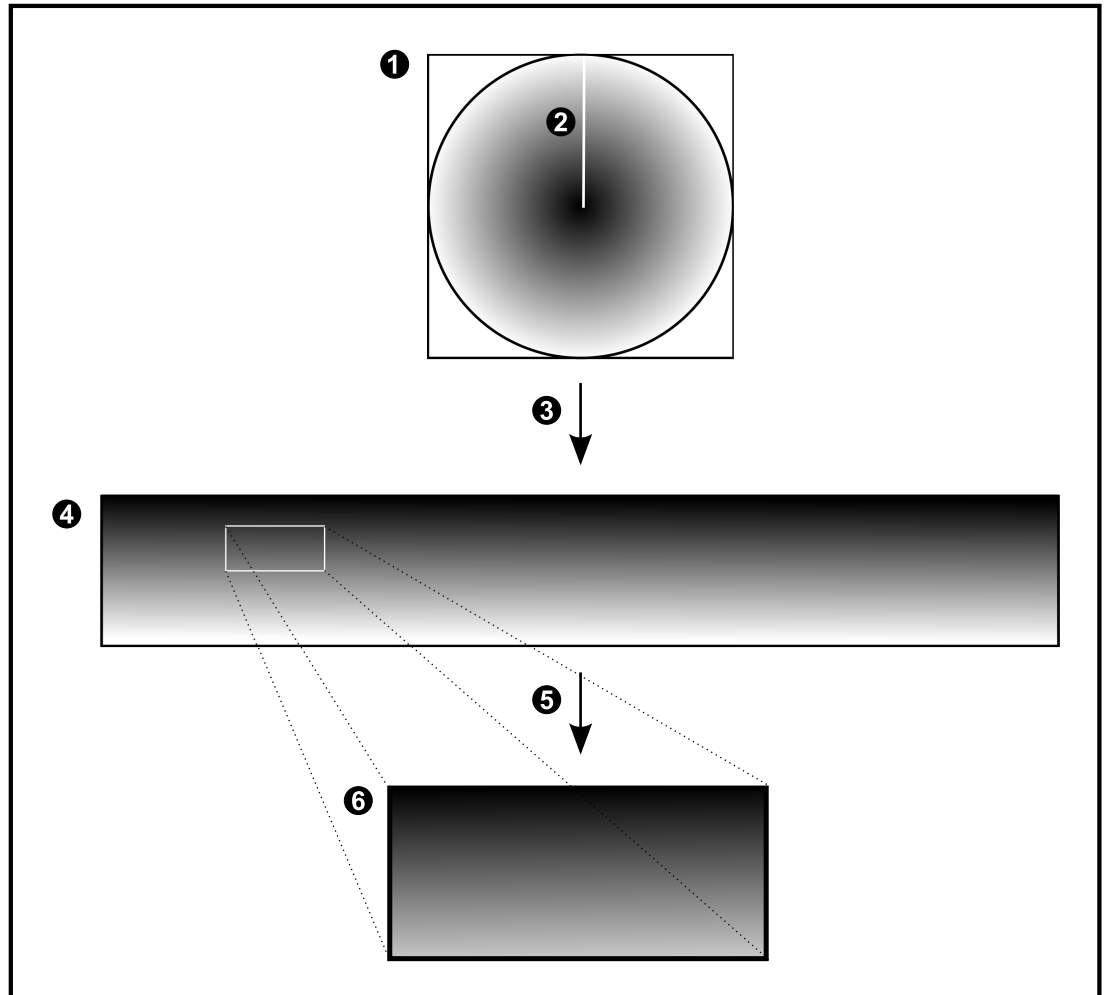

| | | | |
|---|---|---|-----------------------|
| 1 | Pilnāpļa attēls | 4 | Panorāmas skats |
| 2 | Nogriešanas līnija (operators var mainīt tās pozīciju, kad nav veikta tuvināšana) | 5 | Apgriešana |
| 3 | Liekuma korekcija | 6 | Apgrieztā attēla rūtī |

4.8 SSH tunelēšana

Attāli savienojumi sistēmā BVMS tiek veidoti, izmantojot Secure Shell (SSH) tunelēšanu. SSH tunelēšanas laikā tiek izveidots šifrēts tunelis, kura darbību nodrošina SSH protokols/līdzdu savienojums. Šifrētais tunelis var pārraidīt gan šifrētu, gan nešifrētu datplūsmu. Bosch sistēmas SSH darbībai tiek izmantots arī Omni-Path protokols – uzņēmuma Intel izstrādātais sakaru protokols, kas nodrošina augstu veiktspēju un zemu tīkla latentumu.

Tehniskie dati un ierobežojumi

- SSH tunelēšanai tiek izmantots ports 5322. Šo portu nevar modificēt.
- SSH pakalpojuma programma ir jāinstalē tajā pašā serverī, kurā ir instalēts BVMS Management Server.
- (Enterprise) lietotāju kontiem ir jākonfigurē paroles. (Enterprise) lietotāja kontos, kuriem nav paroles, nevar pieteikties, izmantojot SSH savienojumu.
- Vietējās krātuves kameras neatbalsta SSH savienojumu.
- Programma Configuration Client nevar izveidot attālu savienojumu, izmantojot SSH. Configuration Client savienojums ir jāveido, kartējot portu.
- Programma Operator Client SSH savienojumu pārbauda ik pēc 15 sekundēm. Ja savienojums tiek pārtraukts, Operator Client atkārtoti pārbauda savienojumu reizi minūtē.

Porta kartēšana

- ▶ Lai portu 5322 varētu izmantot gan iekšējo, gan ārējo savienojumu veidošanai, konfigurējiet vienu portu BVMS Management Server datu pārsūtīšanai. Tā ir vienīgā sistēma darbībai nepieciešamā porta kartēšana. BVMS porta kartēšana nav nepieciešama.

Šifrēta komunikācija

Ja savienojums tiek izveidots, izmantojot SSH tuneli, visa saziņa starp sistēmu BVMS Management Server un attālo klientu tiek šifrēta.

4.9 Daudzceļu izmantošana

BVMS nodrošina daudzceļu izmantošanu duālo kontrolleru sistēmām. Daudzceļu veidošana ir bojājumpieciecības tehnika, kas nosaka vairāk nekā vienu fizisku ceļu starp kameru un tās iSCSI krātuves ierīcēm, izmantojot rezerves tīkla savienojumu. Izmantojot daudzceļu iespēju, video datu ierakstīšana un atskaņošana ir iespējama, pat ja ir iSCSI kontrollera kļūme.

Priekšnosacījumi un ierobežojumi

- Netapp E2800 duālā kontrollera iSCSI vienība ir uzstādīta.
- Aparātprogrammatūras versija 6.43 nodrošina ierīcēm ierakstīšanu E2800, lai izmantotu alternatīvus ceļus.
- VRM 3.71 iespējots, lai pārraudzītu un reģistrētu žurnālā ierīces ar daudzceļu iespēju.
- Katram kontrollerim ir konfigurēti divi fiziski iSCSI porti: vai nu 2 x 2 RJ45 vai 2 x 2 optisks.
- Saites ātrumam jābūt 10 Gbit/s, lai nodrošinātu maksimālu sniegumu.
- E2700 izmantotais Dual-Simplex režīms vairs netiek atbalstīts.

Plašākai informācijai par DSA E2800 Full Duplex uzstādīšanu skatiet DSA E-Series E2800 uzstādīšanas rokasgrāmatu.

5 Atbalstītā aparatūra



ievēribai!

Nesavienojiet ierīci ar vairāk kā vienu BVMS! Tas var izraisīt ierakstīšanas pārtraukumus un citas nevēlamas ietekmes.

Tālāk norādīto aparatūru var pievienot BVMS.

- Mobilā video klienti, piemēram, iPhone vai iPad, izmantojot DynDNS
- Dažādas IP kameras. kodētāji un ONVIF kameras (tikai tiešraide vai caur Video Streaming Gateway)
Savienoti tīklā
- Tikai tiešie kodētāji ar vietējo atmiņu
Savienoti tīklā
- iSCSI krātuves ierīces
Savienoti tīklā
- Analogās kameras
Savienoti ar kodētājiem,
- Dekodētāji
Savienoti tīklā
- Monitori
Savienoti ar kodētāju, ar Bosch Allegiant matricu, ar BVMS klienta darbstaciju
- Bosch Allegiant matrica (aparātprogrammatūras versija: 8.75 vai jaunāka, MCS versija: 2.80 vai jaunāka)
Savienots ar Management Server COM portu vai attālo datoru un IP kodētāju tīklā.
- KBD-Universal XF tastatūra
Pievienota BVMS darbstacijas USB pieslēgvietai.
- Bosch IntuiKey tastatūra
Savienots ar BVMS darbstacijas COM pieslēgvietu (aparātprogrammatūras versija: 1.82 vai jaunāka) vai aparatūras dekodētāju (VIP XD).
Ja tastatūra tiek pievienota darbstacijai, ar tastatūru var vadīt visu sistēmu. Ja tastatūra tiek pievienota VIP XD dekodētājam, lietotājs monitorus var pārvaldīt tikai ar tastatūru.
- SMTP e-pasta serveris
Savienoti tīklā
- POS
Savienoti tīklā
- ATM
Savienoti tīklā
- Tīkla pārraudzības ierīce
Savienoti tīklā
- Ievadizvades moduļi
Savienoti tīklā
Tiek atbalstītas tikai ADAM ierīces.

Visas ierīces, kas savienotas, izmantojot tīklu, ir savienotas ar slēdzi. Ar šo ierīci ir savienoti arī BVMS datori.

5.1 Aparatūras uzstādīšana

BVMS atbalsta tālāk norādītos aparatūras komponentus.

- KBD-Universal XF tastatūra
- Bosch IntuiKey tastatūra

- Bosch Allegiant matrica ar kamerām un monitoru: pievienots viena tīkla datora COM portam un IP kodētājiem, kam ir izveidots savienojums ar tīklu
 - Kodētāji ar analogajām kamerām
 - Vietējās atmiņas kodētāji
 - IP kameras un IP AutoDomes
 - Monitori, kas savienoti ar dekodētāju (iespējamās arī monitoru grupas trauksmes apstrādei)
 - DVR sistēmas ar kamerām
 - ATM/POS ierīces
 - Ievadizvades moduļi
- Tiek atbalstītas tikai ADAM ierīces.

5.2 KBD Universal XF tastatūras instalēšana



ievēribai!

Skatiet KBD-Universal XF tastatūras komplektācijā iekļauto lietošanas pamācību, kas pieejama tiešsaistes produktu katalogā.

Plašāka informācija

Plašāku informāciju, programmatūras lejupielādes un dokumentāciju skatiet vietnē www.boschsecurity.com un attiecīgajā izstrādājumu lapā.

Tālāk norādīto aparatūru var pievienot BVMS.

- Mobilā video klienti, piemēram, iPhone vai iPad, izmantojot DynDNS
- Dažādas IP kameras, kodētāji un ONVIF kameras (tikai tiešraide vai caur Video Streaming Gateway)
 - Savienoti tīklā
- Tikai tiešie kodētāji ar vietējo atmiņu
 - Savienoti tīklā
- iSCSI krātuves ierīces
 - Savienoti tīklā
- Analogās kameras
 - Savienoti ar kodētājiem,
- Dekodētāji
 - Savienoti tīklā
- Monitori
 - Savienoti ar kodētāju, ar Bosch Allegiant matricu, ar BVMS klienta darbstaciju
- Bosch Allegiant matrica (aparātprogrammatūras versija: 8.75 vai jaunāka, MCS versija: 2.80 vai jaunāka)
 - Savienots ar Management Server COM portu vai attālo datoru un IP kodētāju tīklā.

5.3 Bosch IntuiKey tastatūras savienošana ar BVMS

Šajā nodaļā tiek sniegta konteksta informācija par Bosch IntuiKey tastatūras konfigurēšanu.

5.3.1 Bosch IntuiKey tastatūras savienojumu scenāriji

Varat Bosch IntuiKey tastatūru savienot ar BVMS darbstacijas COM portu (1. scenārijs) vai aparatūras dekodētāju (piemēram, VIP XD, 2. scenārijs).

Ja tastatūra tiek pievienota BVMS darbstacijai, varat vadīt visu sistēmu. Ja tastatūra tiek pievienota dekodētājam, varat vadīt tikai sistēmas analogos monitorus.

Ja tastatūra tiek savienota ar Enterprise Operator Client, varat vadīt konkrēta Management Server kameras, vispirms nospiežot servera taustiņu, lai ievadītu šī servera numuru, un pēc tam ievadot kameras numuru.



Ievērojiet!

Lai Bosch IntuiKey tastatūru savienotu ar BVMS darbstaciju, izmantojiet norādīto Bosch kabeli.

Lai Bosch IntuiKey tastatūru savienotu ar VIP XD dekodētāju, nepieciešams kabelis tastatūras seriālā COM porta savienošanai ar dekodētāja seriālo interfeisu. Par savienojumiem skatīt .

Bosch IntuiKey tastatūra, kas savienota ar BVMS darbstaciju

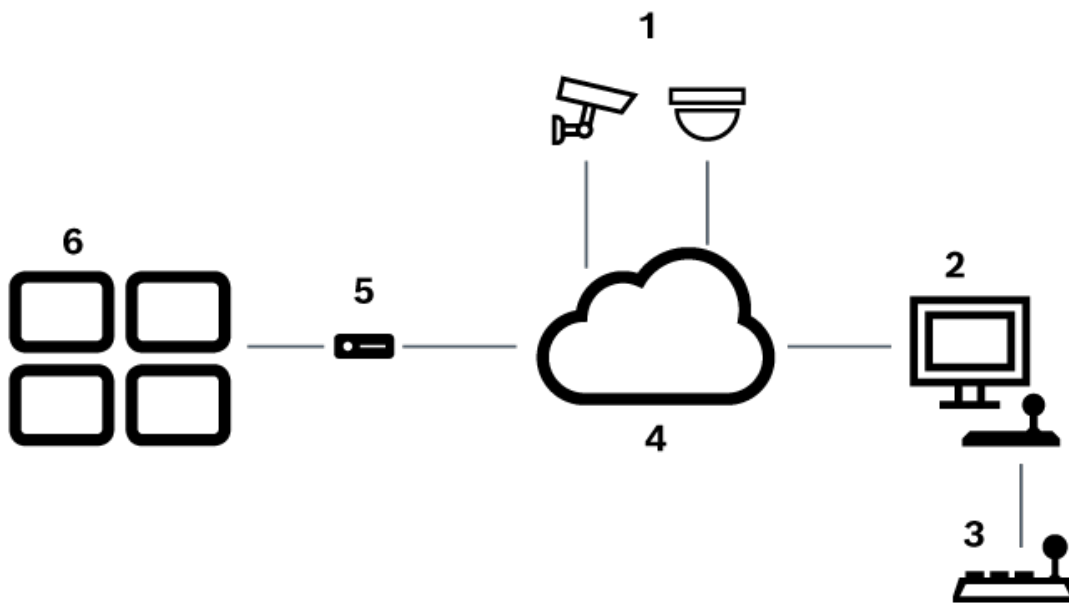

Attēls 5.1: 1. scenārijs: Bosch IntuiKey tastatūra, kas savienota ar Bosch Video Management System darbstaciju

| | |
|---|---|
| 1 | Dažādas kameras, kas savienotas tīklā, izmantojot kodētājus |
| 2 | BVMS darbstacija |
| 3 | Bosch IntuiKey tastatūra |
| 4 | BVMS tīkls |
| 5 | Dekodētājs |
| 6 | Monitori |

Bosch IntuiKey tastatūra, kas savienota ar dekodētāju

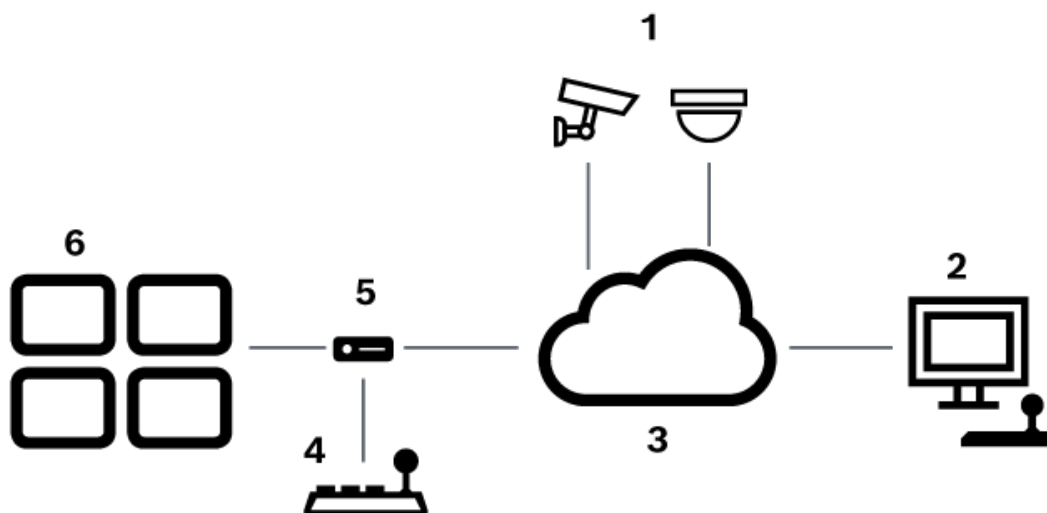

Attēls 5.2: 2. scenārijs: Bosch IntuiKey tastatūra, kas savienota ar dekodētāju

| | |
|---|---|
| 1 | Dažādas kameras, kas savienotas tīklā, izmantojot kodētājus |
| 2 | BVMS darbstacija |
| 3 | BVMS tīkls |
| 4 | Bosch IntuiKey tastatūra |
| 5 | Dekodētājs |
| 6 | Monitori |

Ņemiet vērā šīs atsauces, lai saņemtu papildinformāciju par pieejamiem logiem:

- *Lapa Tastatūras piešķiršana, lpp. 148*

Ņemiet vērā šīs atsauces, lai saņemtu papildinformāciju par pieejamām pakāpeniskajām instrukcijām:

- *Bosch IntuiKey tastatūras konfigurēšana (iestatījumu lapa) (darbstacija), lpp. 131*
- *Bosch IntuiKey tastatūras konfigurēšana (dekodētājs), lpp. 138*
- *Dekodētāja konfigurēšana izmantošanai kopā ar Bosch IntuiKey tastatūru, lpp. 138*

Skatiet

- *Lapa Tastatūras piešķiršana, lpp. 148*

5.3.2

Bosch IntuiKey tastatūras savienošana ar dekodētāju

Dekodētāja konfigurēšana

Skatiet *Dekodētāja konfigurēšana izmantošanai kopā ar Bosch IntuiKey tastatūru, lpp. 138* papildinformāciju.

Savienojumi starp COM portu un VIP XD dekodētāju

Šajā tabulā ir norādīti savienojumi starp RS232 adapteru un VIP XD dekodētāja seriālo interfeisu:

| RS232 adapters | VIP XD dekodētāja seriālais interfeiss |
|----------------|--|
| 1 | |
| 2 | TX |
| 3 | RX |
| 4 | |
| 5 | GND |
| 6 | |
| 7 | CTS |
| 8 | RTS |
| 9 | |

Šajā attēlā ir redzama standarta RS232 adaptera kontakta izeja (1) un dekodētāja seriālā adaptera kontakta izeja (2):

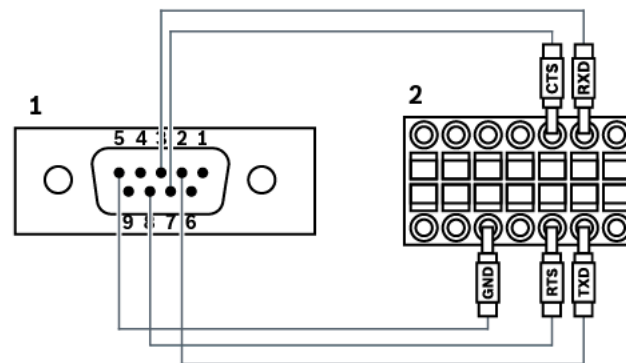

5.3.3

Bosch IntuiKey tastatūras aparātprogrammatūras atjaunināšana

1. Jebkurā datorā instalējiet IntuiKey lejupielādētāju.
2. Palaidiet IntuiKey aparātprogrammatūras jaunināšanas utilītu.
3. Pievienojiet šim datoram tastatūru, izmantojot derīgu seriālo kabeli (ja šāds kabelis nav pieejams, skatiet Bosch atbalstu).
4. Tastatūrā nospiediet Keyboard Control programmatūras taustiņu, pēc tam Firmware Upgrade.
5. Vienlaikus ievadiet paroli 0 un 1.
Tastatūra ir palaišanas ielādētāja režīmā.
6. Datorā noklikšķiniet uz Browse, lai atlasītu aparātprogrammatūras failu, piemēram, kbd.s20
7. Iestatiet COM portu.
8. Noklikšķiniet uz pogas Download, lai lejupielādētu aparātprogrammatūru.
Tastatūras displejā tiek parādīts Programming.
Tagad nespiediet CLR taustiņu. Pretējā gadījumā tastatūra pēc restartēšanas nebūs lietojama (skatiet paziņojumu tālāk).

9. Noklikšķiniet uz Browse, lai atlasītu valodu, piemēram, 8900_EN_..82.s20
Tastatūras displejā tiek parādīts Programming.
10. Aizveriet IntuiKey aparātprogrammatūras jaunināšanas utilītu.
11. Tastatūrā nospiediet taustiņu Clr, lai izietu.
Tastatūra tiek restartēta. Pagaidiet dažas sekundes, līdz tiek atvērta tastatūras valodas atlasīšanas izvēlne.
12. Atlasiet nepieciešamo valodu ar programmatūras taustiņu.
Tiek parādīts noklusējuma sākuma displejs.

**ievēribai!**

Lai sāktu tieši palaišanas ielādētāja režīmu, varat tastatūrai atslēgt elektropadevi, vienlaikus nospiešot 0 un 1, atkal pieslēgt elektropadevi, atlaist 0 un 1.

5.4

Bosch Allegiant matricas savienošana ar BVMS

BVMS Allegiant matricas interfeiss nodrošina ērtu piekļuvi analogās matricas kamerām Operator Client interfeisā. Allegiant kameras izskatās gandrīz identiski IP kamerām. Vienīgā atšķirība ir mazs režģa simbols uz kameras, kas norāda, ka tā ir Allegiant kamera. Varat parādīt kameras, izmantojot tādus pašus uzdevumus kā IP kamerām. Tās ir iekļautas gan loģikas kokā, gan vietnes kartēs, un lietotāji tās var pievienot saviem izlases kokiem. Video logā tiek atbalstīta vadība Allegiant pievienotajām PTZ kamerām, un jūs varat Allegiant kameras vienkārši parādīt monitoros, kas ir savienoti ar IP dekodētājiem.

BVMS nodrošina interfeisu matricas slēdzim, izmantojot Allegiant MCS (lietojumprogramma Galvenā vadības programmatūra). MCS šādā gadījumā darbojas neredzami fonā. Šī programmatūra nodrošina efektīvu Allegiant interfeisu, ko nosaka notikumi. Tā nodrošina ātru reāllaika notikumu atbildi no Allegiant uz BVMS. Piemēram, ja bojāts koaksiālais kabelis izraisa video zudumus Allegiant, nekavējoties tiek nosūtīts ziņojums uz BVMS. Turklāt jūs varat ieprogrammēt BVMS atbildēt uz Allegiant trauksmēm.

5.4.1

Bosch Allegiant savienojuma pārskats

Lai iegūtu savienojumu starp BVMS un Allegiant matricas pārslēgšanas sistēmu, konfigurējiet vadības kanālu starp BVMS un Allegiant matricu.

Iespējami divi scenāriji:

- vietējais savienojums —
Management Server vada Allegiant matricu;
- attālais savienojums —
speciāls Bosch Allegiant dators, kas savienots ar tīklu, vada Allegiant matricu.

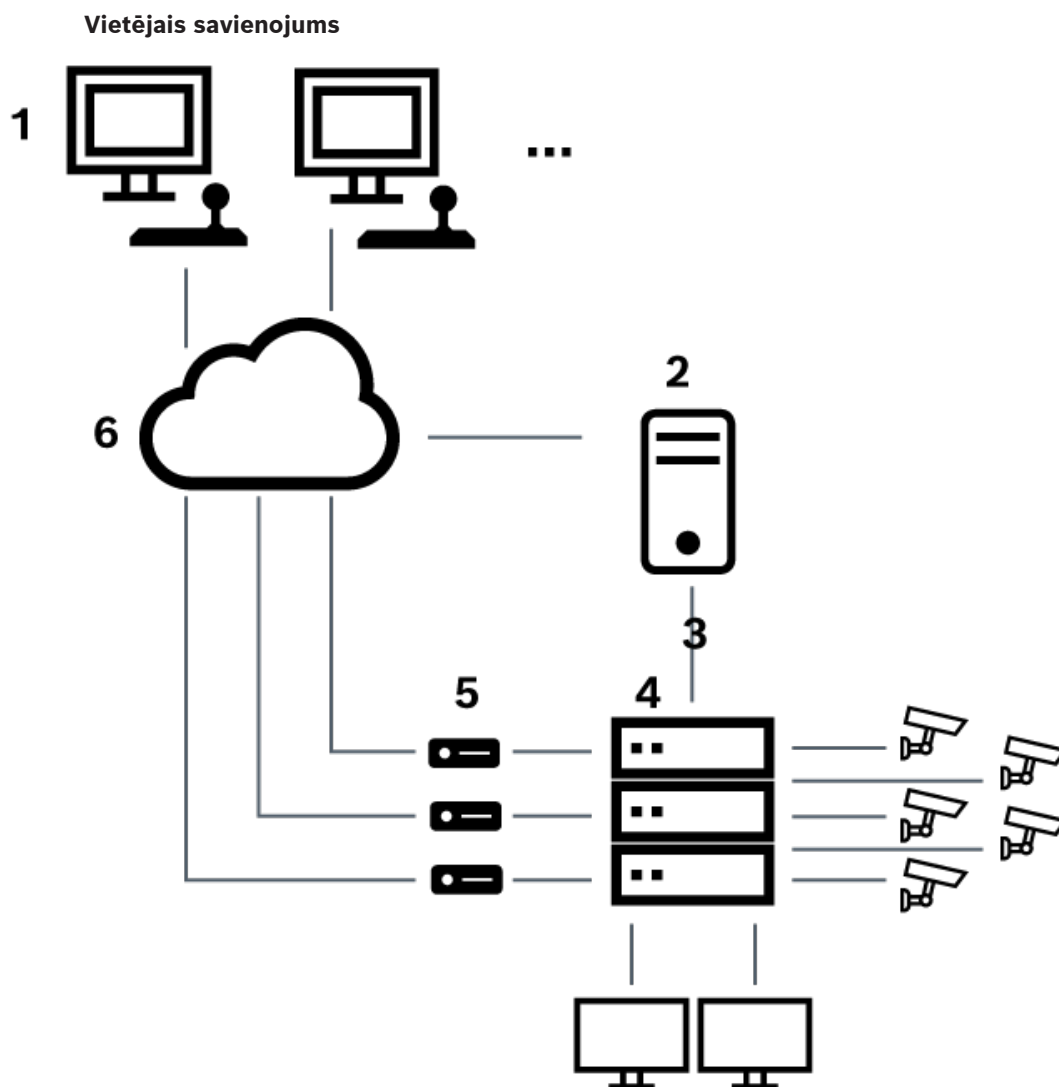

Attēls 5.3: Bosch video pārvaldības sistēma ar vietējo savienojumu uz Bosch Allegiant matricas slēdzi

| | |
|---|---|
| 1 | BVMS klienta darbstacijas |
| 2 | Management Server ar galvenās vadības programmatūru |
| 3 | RS-232 savienojums |
| 4 | Allegiant matrica |
| 5 | kodētāji |
| 6 | Tīkls |

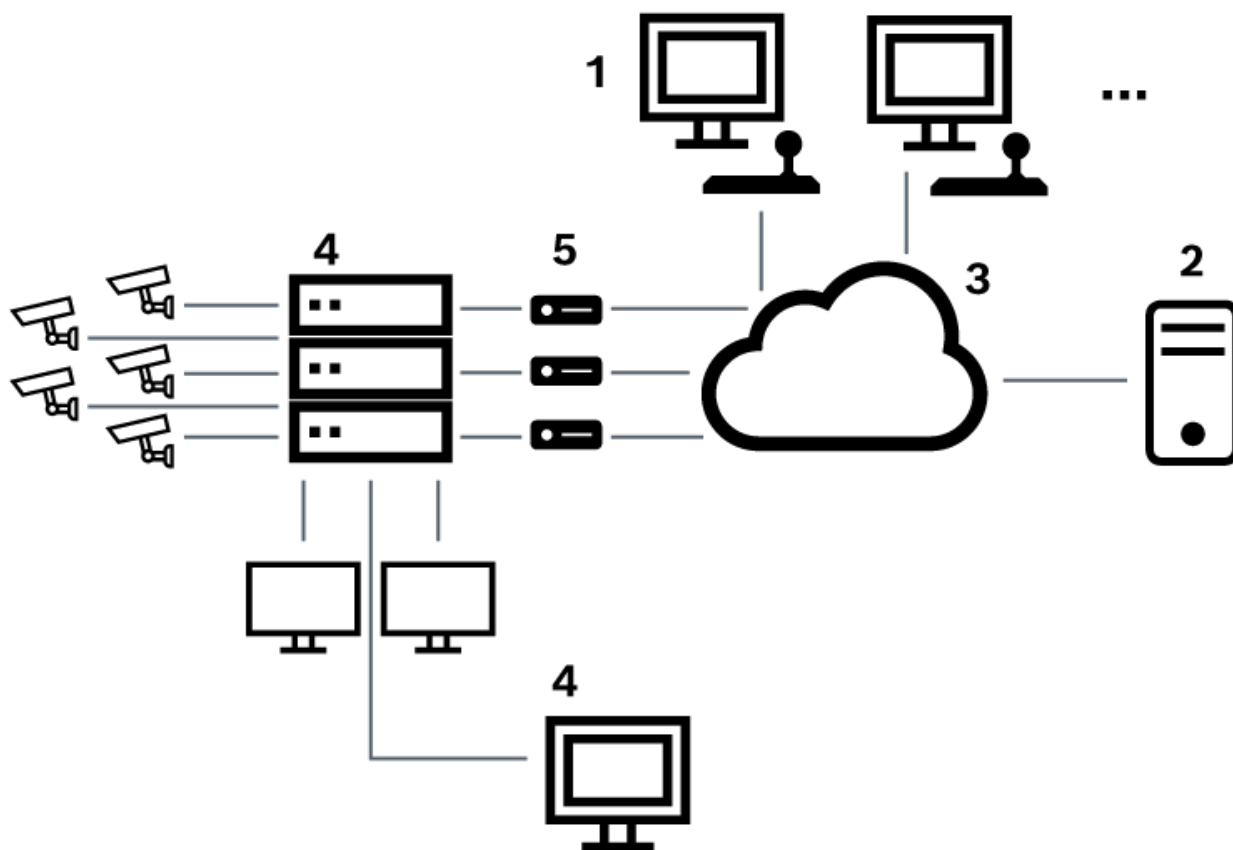
Attālais savienojums:**Attēls 5.4:** Bosch video pārvaldības sistēmas attālais savienojums ar Bosch Allegiant matricas slēdzi

| | |
|----------|---|
| 1 | BVMS klienta darbstacijas |
| 2 | Management Server ar galvenās vadības programmatūru |
| 3 | Tīkls |
| 4 | Allegiant dators ar galvenās vadības programmatūru |
| 5 | RS-232 savienojums |
| 6 | kodētāji |
| 7 | Allegiant matrica |

5.4.2**Vadības kanāla konfigurēšana**

Vadības kanāla konfigurēšanai veicamie uzdevumi:

- Elektroinstalācija
- Programmatūras instalēšana
- Allegiant konfigurācijas faila izveidošana
- Allegiant matricas pievienošana BVMS
- Lietotājvārdu konfigurēšana

Elektroinstalācija

Lai konfigurētu vadības kanālu starp sistēmu BVMS un Allegiant matricu, vienu datoru, izmantojot RS-232 seriālo portu, pievienojiet Allegiant konsoles portam (izmantojiet savienojumam norādīto Bosch kabeli). Šis var būt BVMS Management Server vai jebkurš cits dators tīklā.

Allegiant galvenās vadības programmatūras instalēšana

1. Apturiet Management Server pakalpojumu, ja tas darbojas (**Sākt > Vadības panelis > Pakalpojumi > Klikšķis ar peles labo pogu BVMS Management Server > Apturēt**)
2. Instalējiet Allegiant galveno vadības programmatūru Management Server un Allegiant datorā (ja ir).
3. Attālā Allegiant datorā konfigurējiet iestatījumus, lai Allegiant tīkla resursdatora programma (Id_alghw.exe) tiktu palaista, ieslēdzot sistēmu. Tādējādi tiek sākti nepieciešamie Allegiant pakalpojumi, lai citi tīkla datori piekļūtu Allegiant. Programmatūra darbojas neredzami. Šim datoram nav jābūt pievienotam sargspraudnim. Lai, ieslēdzot datoru, pakalpojumu sāktu automātiski, saiti uz Id_alghw.exe pārkopējiet uz datora sākšanas mapi.

Bosch Allegiant konfigurācijas faila izveidošana

1. Izmantojot Allegiant galveno vadības programmatūru, izveidojiet Allegiant konfigurācijas failu, kas norāda Allegiant matricai pievienoto datoru. Šim uzdevumam ir nepieciešams galvenās vadības sargspraudnis.
2. Izvēlnē Transfer noklikšķiniet uz Communication Setup. Sarakstā Current Host ievadiet ar Allegiant matricu savienotā datora DNS nosaukumu un ievadiet ar Allegiant savienotā seriālā porta parametrus (piemēram, COM porta numuru, bodu ātrumu). Tādējādi galvenā vadības programmatūra Management Server vai datorā ļauj pāriet tiešsaistē ar Allegiant sistēmu. Ja tas neizdodas, pārlicinieties, vai Allegiant matricai pievienotajā datorā darbojas galvenā vadības programmatūra vai Allegiant tīkla resursdatora programma un tīkla drošības konfigurācija ļauj attāli piekļūt šim datoram.
3. Izvēlnē Transfer noklikšķiniet uz Upload. Atlasiet visas tabulas un noklikšķiniet uz Upload. Lai saglabātu konfigurācijas failu, atlasiet direktoriju.
4. Izejiet no galvenās vadības programmatūras.

Bosch Allegiant matricas pievienošana BVMS

1. Sāciet BVMS Management Server pakalpojumu, sāciet Configuration Client un pievienojiet Allegiant ierīci, pievienojot šo konfigurācijas failu (skatiet pakāpenisko darbību instrukciju).
2. Pārlicinieties, vai BVMS izmantotais Allegiant galvenās vadības programmatūras konfigurācijas fails atbilst Allegiant pašreizējai konfigurācijai. BVMS neredzami fonā palaiž galvenās vadības programmatūras nepieciešamos komponentus.

Lietotājvārda konfigurēšana, lai pieteiktos Allegiant pakalpojumos

Ja Allegiant matrica ir savienota ar datoru tīklā, nevis ar Management Server, pārlicinieties, vai Allegiant pakalpojumi šajā datorā un Management Server tiek reģistrēti ar to pašu lietotāja kontu. Šim lietotājam ir jābūt administratoru grupas biedram.

Turpmākas piezīmes dokumentācijā

Ņemiet vērā šīs atsauces, lai saņemtu papildinformāciju par pieejamiem logiem:

- *Lapa Matricu slēdži, lpp. 127*

Ņemiet vērā šīs atsauces, lai saņemtu papildinformāciju par pieejamām pakāpeniskajām instrukcijām:

- *Bosch Allegiant ierīces konfigurēšana, lpp. 128*

Skatiet

– *Lapa Matricu slēdži, lpp. 127*

5.4.3**Bosch Allegiant satelītsistēmas koncepcija**

Allegiant matricas slēdzis ļauj sasaistīt kopā vairākas Allegiant sistēmas, izmantojot satelīta koncepciju. Šādā gadījumā vairākas Allegiant sistēmas var parādīties BVMS kā viena liela sistēma, nodrošinot piekļuvi visām kamerām visās sistēmās.

Allegiant satelītsistēmā sekotājiemā Allegiant monitora izvades ir saistītas ar pamatiekārtas Allegiant video ievadēm. Šī savienojuma nosaukums ir maģistrālā līnija. Turklāt starp pamatiekārtu un sekotājiemārtu ir izveidots vadības kanāls. Kad no pamatiekārtas Allegiant tiek pieprasīta sekotājiemārtas Allegiant kamera, uz sekotājiemārtu tiek nosūtīta komanda, kas norāda pieprasīto kameru pārslēgt uz maģistrālo līniju. Vienlaikus pamatiekārtas Allegiant pārslēdz maģistrālo ievadi uz pieprasīto pamatiekārtas Allegiant monitora izvadi. Tādējādi tiek izveidots videosavienojums no pieprasītās sekotājiemārtas līdz nepieciešamajam pamatmonitoram.

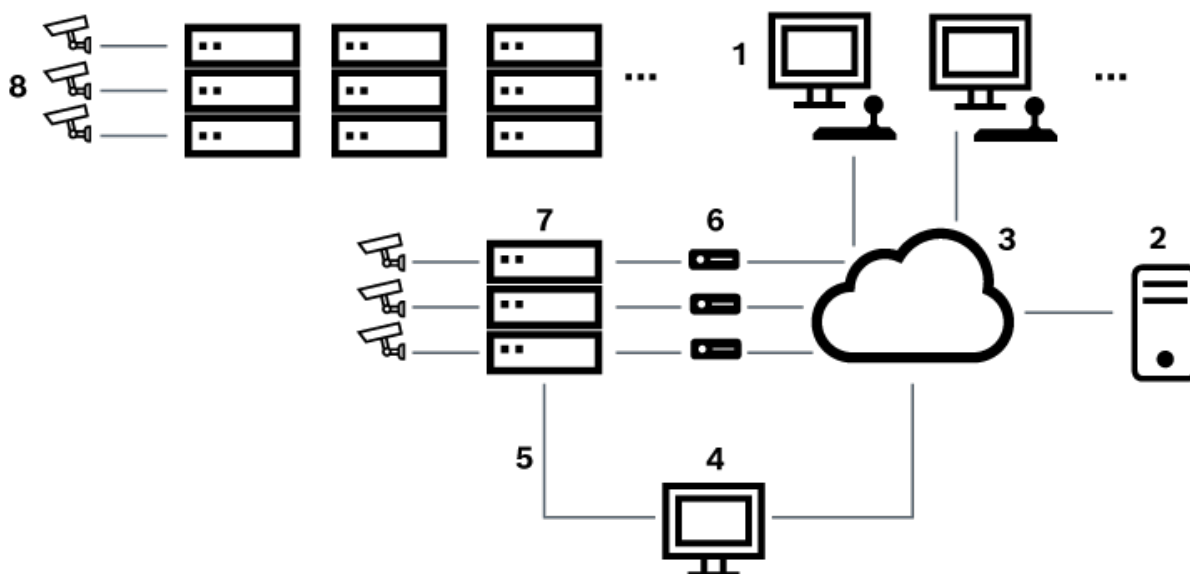

Attēls 5.5: Bosch Allegiant sistēma, kas paplašināta ar satelīta slēdžiem

| | |
|----------|---|
| 1 | BVMS klienta darbstacijas |
| 2 | Management Server ar galvenās vadības programmatūru |
| 3 | Tīkls |
| 4 | Allegiant dators ar galvenās vadības programmatūru |
| 5 | RS-232 savienojums |
| 6 | kodētāji |
| 7 | Allegiant matrica |
| 8 | Allegiant satelīta matrica |

Varat lietot satelīta koncepciju, lai Allegiant varētu būt gan pamatiekārtā, gan sekotājiemārtā. Tādējādi katrs Allegiant var skatīt kameras no citiem. Ir tikai jāsavieno maģistrālās līnijas un vadības līnijas abos virzienos, kā arī pareizi jākonfigurē Allegiant tabulas.

Koncepcijas izvērsumu var paplašināt bez ierobežojumiem uz vairākām Allegiant sistēmām. Allegiant var būt daudz sekotājiem, un tas var būt pakārtotā iekārta daudzām pamatiekārtām. Varat programmēt Allegiant tabulas, lai atļautu vai neatļautu lietotāja piekļuvi kameras skatiem atbilstoši vietnes politikas prasībām.

5.5 Allegiant CCL komandas, kas tiek atbalstītas BVMS

Lai izmantotu CCL komandas, nepieciešama CCL lietotāja rokasgrāmata. Šī rokasgrāmata ir pieejama tiešsaistes produktu katalogā, kas ietverts katras LTC Allegiant matricas dokumentu sadaļā.

| Atbalstītā komanda | Apraksts | Piezīmes |
|---------------------------|--|-----------------------------------|
| Pārslēgšana/secība | | |
| LCM | Loģikas kameras pārslēgšana uz monitoru | LCM, LCM+ un LCM- ir ekvivalenti. |
| LCMP | Loģikas kameras pārslēgšana uz monitoru ar iepriekšēja novietojuma izsaukumu | |
| MON+CAM | Fiziskās kameras pārslēgšana uz monitoru | |
| MON-RUN | Secības palaišana pēc monitora numura | |
| MON-HOLD | Secības aizturēšana pēc monitora numura | |
| SEQ-REQ | Secības pieprasījums | |
| SEQ-ULD | Secības izlāde | |
| Saņēmējs/draiveris | | |
| R/D | Pamata vadības komandas | |
| REMOTE-ACTION | Vienlaicīgas panoramēšanas/sasvēršanas/tālumiņas vadības komandas | |
| REMOTE-TGL | Panoramēšanas/sasvēršanas/tālumiņas vadības pārslēgšanas komandas | |
| PREPOS-SET | Iestatīt iepriekšēju pozīciju | |
| PREPOS | Izsaukt iepriekšēju pozīciju | |
| AUX-ON AUX-OFF | Papildu vadības komandas – Papildierīce ieslēgta – Papildierīce izslēgta | |
| VARSPPEED_PTZ | Mainīga ātruma vadības komandas | |

| Atbalstītā komanda | Apraksts | Piezīmes |
|---------------------------|-------------------------------|--|
| Pārslēgšana/secība | | |
| Trauksme | | Izmanto virtuālo ieeju vadībai. Piemēram, "+trauksme 1" aizver virtuālo ievadi 1, bet "-trauksme 1" atver virtuālo ievadi 1 |
| +ALARM | Aktivizēt trauksmi | Atver virtuālu ieeju BVMS sistēmā. |
| -ALARM | Deaktivizēt trauksmi | Aizver virtuālu ieeju BVMS sistēmā. |
| Sistēma | | |
| TC8x00>HEX | Iestatīt heksadecimālu režīmu | |
| TC8x00>DECIMAL | Iestatīt decimālu režīmu | |

6 Izmantojiet jaunāko programmatūru

Pirms ierīces pirmās lietošanas reizes pārlicinieties, vai ir instalēts jaunākās programmatūras versijas izlaidums. Lai nodrošinātu pastāvīgu funkcionalitāti, savietojamību, veiktspēju un drošību, regulāri atjauniniet programmatūru visā ierīces darbības laikā. Ievērojiet produkta dokumentācijā sniegtos norādījumus par programmatūras atjauninājumiem.

Mēs veidojam jaunus atjauninājumus tikai tām programmatūras versijām, kuru pieejamība ir ierobežota. Lai iegūtu papildinformāciju, skatiet:

[Bosch Building Technologies programmatūras serviss un atbalsts.](#)

Šajās saitēs ir sniegta plašāka informācija:

- Vispārīga informācija: <https://www.boschsecurity.com/xc/en/support/product-security/>
- Drošības ieteikumi, t. i., identificēto ievainojamību un ieteicamo risinājumu saraksts: <https://www.boschsecurity.com/xc/en/support/product-security/security-advisories.html>

Bosch neuzņemas nekādu atbildību par jebkādiem bojājumiem, kas radušies, lietojot produktus ar novecojušiem programmatūras komponentiem.

7 Darba sākšana

Šajā nodaļā ir informācija par to, kā uzsākt darbu ar BVMS.

7.1 Programmatūras moduļu instalēšana



ievērošanai!

Katru programmatūras moduli instalējiet tajā datorā, kuru ir paredzēts izmantot šim modulim.

Instalēšana

Aizveriet Configuration Client, pirms palaižat BVMS iestatīšanu.

1. Palaidiet Setup.exe vai palaidiet BVMS iestatīšanu sākuma ekrānā.
2. Nākamajā dialoglodziņā atlasiet šajā datorā instalējamus moduļus.
3. Ņemiet vērā ekrānā sniegtos norādījumus.

7.2 Konfigurēšanas vedņa izmantošana

Paredzēts izmantošanai ar Config Wizard, ir viegls un ērts veids, kā konfigurēt mazāku sistēmu. Config Wizard palīdz nodrošināt sistēmas konfigurāciju, tostarp VRM, iSCSI sistēmu, Mobile Video Service, kameras, ieraksta profilus un lietotāju grupas.

iSCSI sistēmas ir manuāli jāpievieno standarta programmatūras instalācijā.

Lietotāju grupas un to atļaujas tiek konfigurētas automātiski. Varat pievienot vai noņemt lietotājus un iestatīt paroles.

Config Wizard var piekļūt Management Server tikai vietējā datorā.

Aktivizētu konfigurāciju var saglabāt dublēšanas nolūkos un vēlāk to importēt. Pēc importēšanas šo importēto konfigurāciju var mainīt.

Config Wizard automātiski pievieno vietējo VRM gan standarta programmatūras instalācijā, gan DIVAR IP 3000 un DIVAR IP 7000.

Vietējā iSCSI ierīce tiek automātiski pievienota arī DIVAR IP 3000 un DIVAR IP 7000, ja vēl nav pieejama.

DIVAR IP 3000 un DIVAR IP 7000 tiek automātiski pievienots vietējais Mobile Video Service, ja vēl nav pieejams.



ievērošanai!

Ja vēlaties savā sistēmā izmantot dekodētājus, pārliecinieties, vai visiem kodētājiem ir vienāda parole attiecībā uz user autorizācijas līmeni.

Lai palaistu Config Wizard

- ▶ Noklikšķiniet uz **Start > All Programs > BVMS > Config Wizard**
Tiek atvērta lapa Welcome.

Lapa Welcome

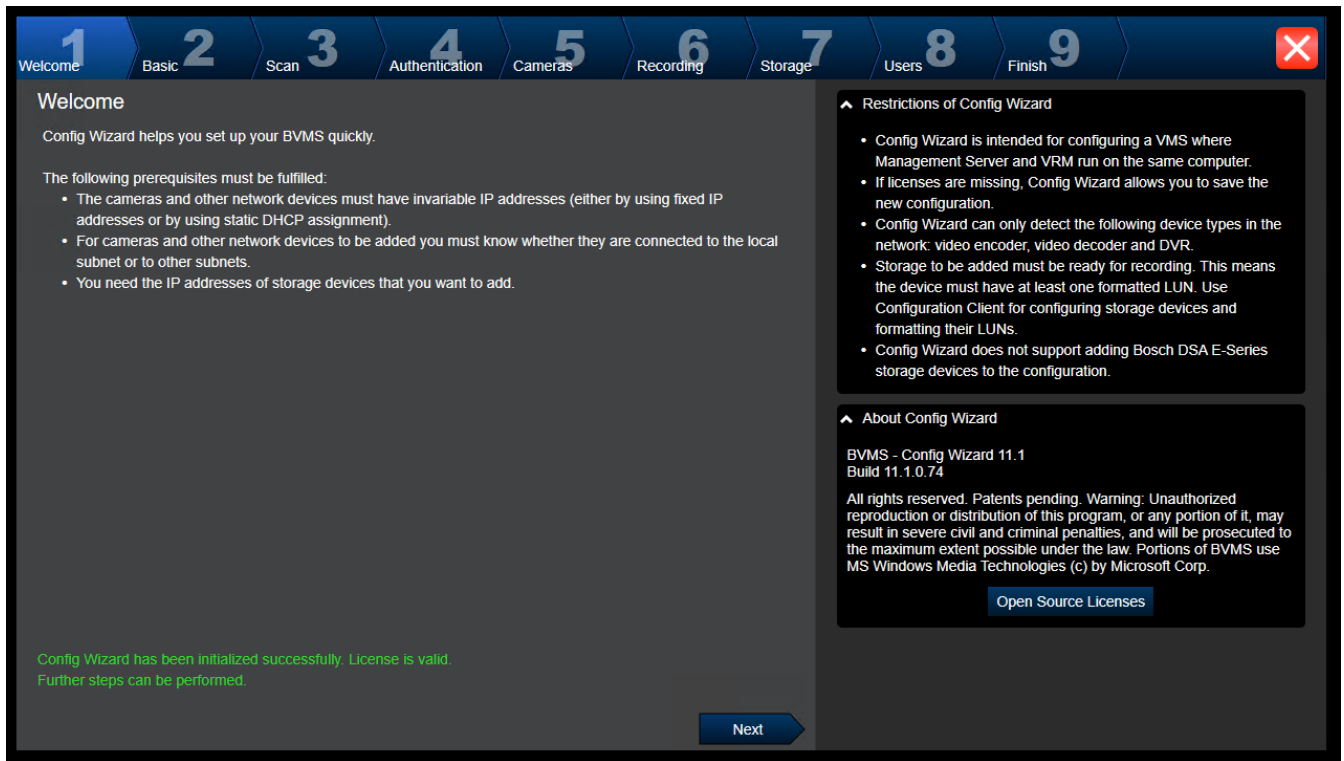

► Lai turpinātu, noklikšķiniet uz **Next**.

Lapa Basic

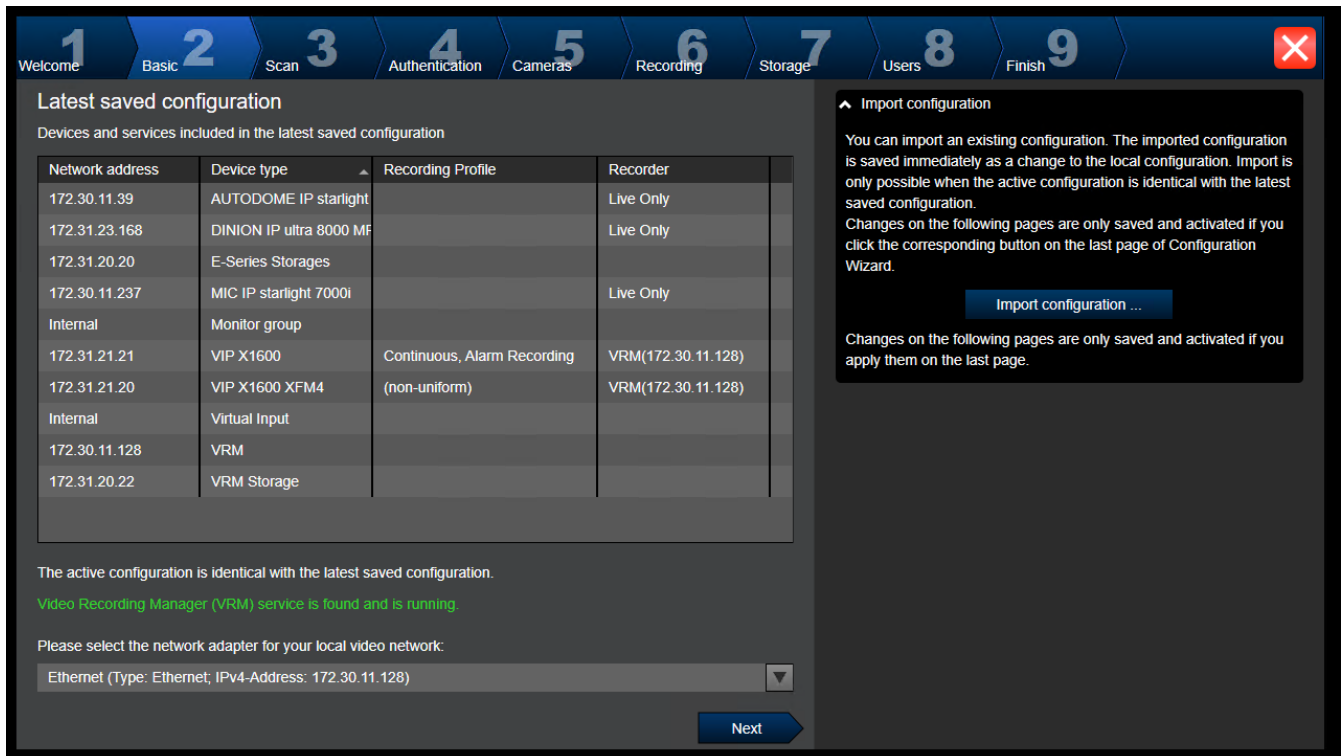

Šajā lapā ir redzama jaunākā saglabātā konfigurācija. Varat importēt BVMS failu kā izmaiņas esošajā konfigurācijā. Šīs izmaiņas tiek saglabātas, bet netiek aktivizētas, noklikšķinot uz **Next**.

Varat izvēlēties sava datora tīkla adapteri, kas ir savienots ar jūsu sistēmas video ierīcēm (IP kameras, kodētāji, dekodētāji, iSCSI datu krātuves sistēmas). Šī tīkla adaptera IP adrese tiek izmantota kā VRM, VSG un vietējās iSCSI datu krātuves sistēmas IP adrese.

Noklikšķiniet uz **Port Mapping**, lai norādītu publisku IP adresi vai DNS nosaukumu, ja sistēmai piekļūsiet no interneta.

Lapa Scan

The screenshot shows the 'Scan' step of a configuration wizard. The top navigation bar includes steps: 1 Welcome, 2 Basic, 3 Scan (active), 4 Authentication, 5 Cameras, 6 Recording, 7 Storage, 8 Users, 9 Finish. The main area is titled 'Select video devices to be added' and shows a table of 185 selected devices. The table has columns: Device name, IP address, MAC address, and Device type. Some devices have green checkmarks in the first column, indicating they are selected. On the right, there are two sections: 'Scan options' with radio buttons for 'Local subnet only (recommended)' and 'Across subnets', and a 'Rescan network' button; and 'Change network addresses' with a text input field and a 'Change IP Addresses' button.

| Device name | IP address | MAC address | Device type |
|----------------------------------|---------------|-------------------|-----------------------------|
| DINION IP ultra 8000 MP | 172.31.22.240 | 00-07-5f-95-81-e7 | DINION IP ultra 8000 MP |
| FD IP micro 5000 (172.31.22.217) | 172.31.22.217 | 00-07-5f-84-24-e6 | FLEXIDOME IP micro 5000 I |
| Flexidome IP Dynamic 7000 | 172.31.22.144 | 00-07-5f-7a-c2-b6 | FLEXIDOME IP dynamic 7000 |
| FlexiDome panorama 5000 | 172.31.22.62 | 00-07-5f-88-74-dd | FLEXIDOME IP panoramic 5000 |
| 172.30.11.198 | 172.31.23.202 | 00-07-5f-c6-71-64 | FLEXIDOME multi 7000i |
| Camera 4 | 172.31.23.161 | 00-07-5f-99-2a-4e | DINION IP starlight 7000 HD |
| Camera 3 | 172.31.23.160 | 00-07-5f-99-2f-9f | DINION IP starlight 7000 HD |
| FLEXIDOME IP starlight 6000 | 172.31.23.147 | 00-07-5f-8d-21-a5 | FLEXIDOME IP starlight 6000 |
| FLEXIDOME IP panoramik 7000 | 172.31.23.124 | 00-07-5f-84-89-e6 | FLEXIDOME IP panoramic 7000 |
| FLEXIDOME IP panoramik 7000 | 172.31.23.123 | 00-07-5f-84-8a-e1 | FLEXIDOME IP panoramic 7000 |
| FLEXIDOME IP panoramik 7000 | 172.31.23.122 | 00-07-5f-8b-f8-c1 | FLEXIDOME IP panoramic 7000 |
| DINION IP ultra 8000 MP | 172.31.23.114 | 00-07-5f-8d-33-bd | DINION IP ultra 8000 MP |
| FLEXIDOME IP Indoor 5000 | 172.31.23.113 | 00-07-5f-7c-64-32 | FLEXIDOME IP Indoor 5000 |
| DINION IP ultra 8000 MP | 172.31.23.102 | 00-07-5f-98-28-4c | DINION IP ultra 8000 MP |
| Dinion IP 5000i IR | 172.31.23.95 | 00-07-5f-93-cf-bb | DINION IP 5000i IR |
| Dinion IP Starlight 6000 HD | 172.31.23.145 | 00-07-5f-8d-21-d3 | DINION IP starlight 6000 HD |

Piezīme.

Ierīču meklēšana var aizņemt laiku. Varat atcelt meklēšanu. Visas atrastās ierīces tiek parādītas tabulā.

Šajā lapā ir parādītas visas video ierīces, kas nav iekļautas jaunākajā saglabātajā konfigurācijā. Noņemiet atzīmes no tām izvēles rūtiņām ierīcēm, kuras nevajag pievienot konfigurācijai, un noklikšķiniet uz **Next**.

Ja izvēlētās ierīces neatrodas tajā pašā IP diapazonā, kur DIVAR IP sistēma, ierīces IP adresi var mainīt, norādot ierīces IP diapazona sākuma adresi.

Lapa Authentication

Enter passwords for devices

| Device name | IP address | User name | Password | Status |
|-----------------------------|---------------|-----------|--------------------------|--------|
| 172.31.23.150 | 172.31.23.150 | service | <input type="password"/> | ⚠ |
| Decoder (172.31.21.204) | 172.31.21.204 | service | <input type="password"/> | 🔒 |
| NDC-284-P (172.31.23.15) | 172.31.23.15 | service | <input type="password"/> | 🔒 |
| VIP10 (172.31.23.24) | 172.31.23.24 | service | <input type="password"/> | 🔒 |
| VIPX-1600XFMD (172.31.22.4) | 172.31.22.4 | service | <input type="password"/> | 🔒 |
| VIPX-1600XFMD (172.31.22.5) | 172.31.22.5 | service | <input type="password"/> | 🔒 |

You must authenticate at the devices of your system. To authenticate, enter the password for the user account of each device. An open green lock indicates a successful authentication. Devices with a status indicated by a yellow warning sign require an initial password; they do not allow logon with an empty password.

You can only click 'Next' to continue, when all locks are green.

To copy a password for authentication select a row with a shown password and press Ctrl + C. Then select the rows of the devices for which the copied password should be used. To paste the password press Ctrl + V.

▼ Change default password

Show passwords Set Initial Passwords Next

Šī lapa tiek izmantota, lai autentificētu ar paroli aizsargātas videoierīces. Lai vienkāršotu vairāku ierīču autentificēšanu, izmantojot vienu paroli, varat lietot starpliktuvi (CTRL+C, CTRL+V).

1. Noklikšķiniet uz **Show passwords**.
2. Atlasiet rindu ar sekmīgi autentificētu ierīci (tajā ir redzama zaļa slēdzene), nospiediet taustiņu kombināciju CTRL+C, atlasiet vairākas rindas, kurās tiek rādītas sarkanas slēdzenes, un nospiediet taustiņu kombināciju CTRL+V).

Ja vairāku sekunžu laikā paroles laukā neievadāt nevienu simbolu vai ja noklikšķināt ārpus paroles lauka, paroles pārbaude notiek automātiski.

Varat izveidot kopēju noklusējuma paroli visām ierīcēm, kas šobrīd nav aizsargātas ar paroli.

Ja ierīcei nepieciešams norādīt sākotnējo paroli, būs redzams simbols .

Sākotnējās paroles iestatīšana

1. Ierakstiet jauno paroli laukā **Password**.
2. Noklikšķiniet uz **Set Initial Passwords**.

Sākotnējā parole ir iestatīta.

Piezīme. Darbu nevarēs turpināt, ja sākotnējā parole netiks iestatīta visām ierīcēm sarakstā, kurām nepieciešama sākotnējā parole.

3. Lai turpinātu, noklikšķiniet uz **Next**.

Lapa Cameras

Specify camera settings

| Camera name | IP address | Recording quality | Live quality |
|--------------------------|---------------|--------------------|--------------|
| Camera 1 (172.31.22.227) | 172.31.22.227 | Bit Rate Optimized | Balanced |
| Camera 1 (172.31.22.229) | 172.31.22.229 | Bit Rate Optimized | Balanced |

You can rename each camera in the 'Camera name' column.

You can configure recording quality and live quality for each camera. Fractional frame rates (FR) are indicated by the profile names and refer to the fraction of the maximum frame rate of the corresponding camera model.

You can change the settings of the 'Recording quality' and the 'Live quality' columns of multiple cameras simultaneously. To that end select those cameras and change the settings in one of the selected cameras.

If the settings in a column are not identical for all selected cameras, you can click '<no change>' to avoid changing these settings unintentionally.

You can sort cameras in folders. These folders must be created in Configuration Client.

In the Preview pane, you can see a still image of the selected camera.

Next

Izmantojiet šo lapu sistēmas kameru pārvaldībai.

Lapa Recording

Specify recording settings

| Device name | IP address | Recording profile | Storage Min Time (days) | Storage Max Time (days) |
|---------------------------|---------------|-----------------------------|-------------------------|-------------------------|
| VIP X1 (172.31.22.227) | 172.31.22.227 | Continuous, Alarm Recording | 1 | unlimited |
| NBC-255-P (172.31.22.229) | 172.31.22.229 | Continuous, Alarm Recording | 1 | unlimited |

Selected 0 of 2

Alarm Recording
Alarm Recording Night and Weekend
Continuous Only
Continuous Only Night and Weekend
Continuous, Alarm Recording
No Recording

You can specify the recording profile and how long you want to store the recordings.

You can change the settings for several cameras in parallel. To that end select those cameras and change the settings in one of the selected cameras.

If the settings in a column are not identical for all selected cameras, you can click '<no change>' to avoid changing these settings unintentionally.

Cameras recorded by DVR devices are not shown, because the recording settings for these cameras can only be set using the configuration application of the DVR device.

Motion Alarm Recording in Recording Profiles

| Recording profile | Motion Triggered Alarm Recording |
|-----------------------------------|-------------------------------------|
| Alarm Recording | <input type="checkbox"/> |
| Alarm Recording Night and Weekend | <input type="checkbox"/> |
| Continuous Only | <input type="checkbox"/> |
| Continuous Only Night and Weekend | <input type="checkbox"/> |
| Continuous, Alarm Recording | <input checked="" type="checkbox"/> |
| No Recording | <input type="checkbox"/> |

Next

Šajā lapā tiek parādītas tikai jaunpievienotas kameras. Tiklīdz aktivizējat šo konfigurāciju, šīm kamerām vairs nevar mainīt profilu piešķiri.

Varat iespētot kustību ierakstīšanu ierakstīšanas profilos, iespējot gan ierakstīšanu, gan trauksmes ierakstīšanu. Ja nepieciešams, konfigurējiet ierakstīšanu un trauksmes ierakstīšanu Configuration Client (dialoglodziņš **Scheduled Recording Settings**). Katrai no jauna pievienotajai kamerai automātiski tiek aktivizēts VCA.

Lapa Storage

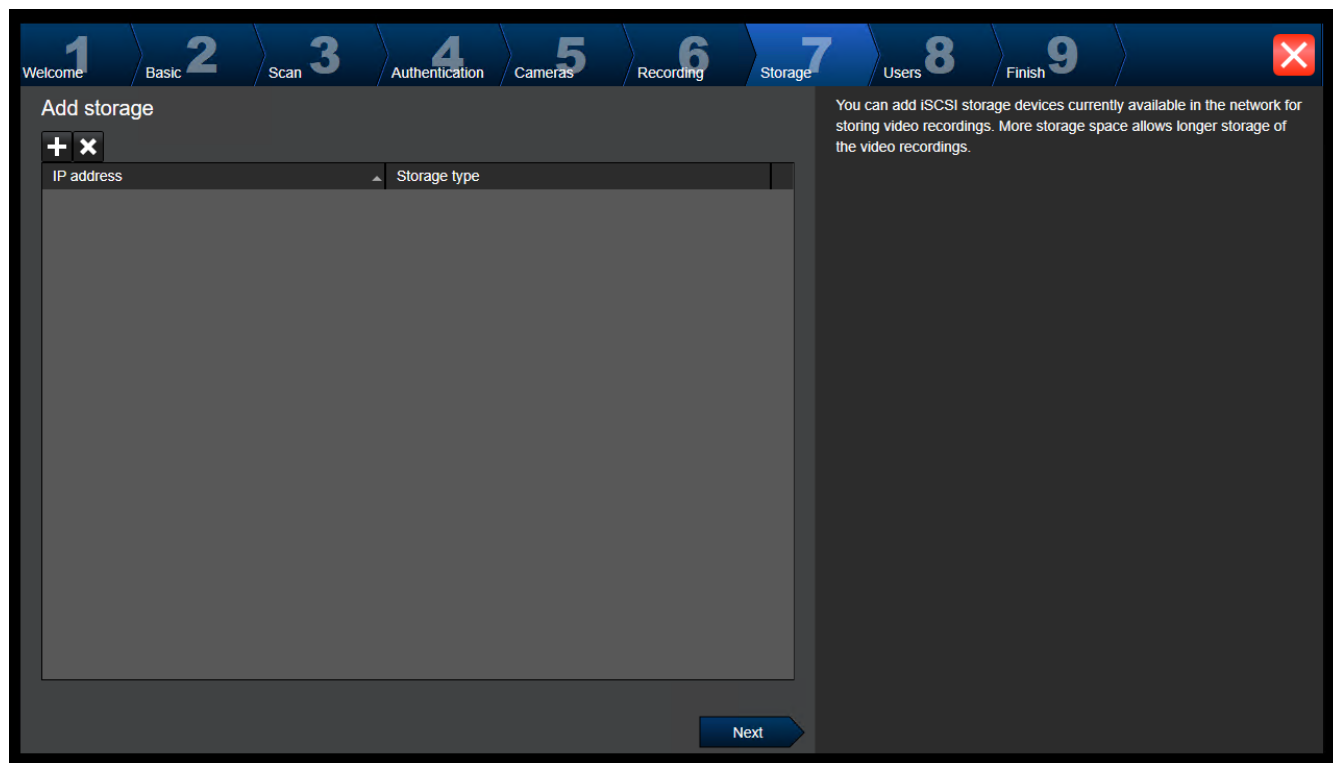

Šajā lapā var pievienot papildu iSCSI datu krātuves ierīces

Lapa Users

Šajā lapā esošajām lietotāju grupām varat pievienot jaunus lietotājus.

- ▶ Katram jaunam lietotājam ievadiet lietotājevārdu, aprakstu un izveidojiet paroli.

Strong password policy

Visām jaunizveidotajām lietotāju grupām izvēles rūtiņa **Strong password policy** jau ir atzīmēta iepriekš.

Mēs stingri iesakām saglabāt šo iestatījumu, lai uzlabotu jūsu datora aizsardzību pret neatļautu piekļuvi.

Ir spēkā tālāk norādītie noteikumi

- Lapā **Account policies** iestatītais minimālais paroles garums visām atbilstošajām lietotāju grupām.
 - Nelietojiet iepriekš izmantotas paroles.
 - Parolē jābūt vismaz vienam lielajam burtam (A–Z).
 - Parolē jābūt vismaz vienam ciparam (0–9).
 - Parolē jābūt vismaz viena īpašai rakstzīmei (piemēram, “!”). \$ # %).
 - ▶ Noklikšķiniet uz **Apply**, lai lietotu iestatījumus, tad noklikšķiniet uz **Next**, lai turpinātu.
- Piezīme.** Nav iespējams turpināt, kamēr pastāv lietotāji bez izveidotām parolēm un ir iespējota funkcija **Strong password policy**. Lai turpinātu, izveidojiet trūkstošās paroles.

Lai pievienotu lietotāju grupas un mainītu lietotāju grupas atļaujas, izmantojiet Configuration Client.

Lapa Finish

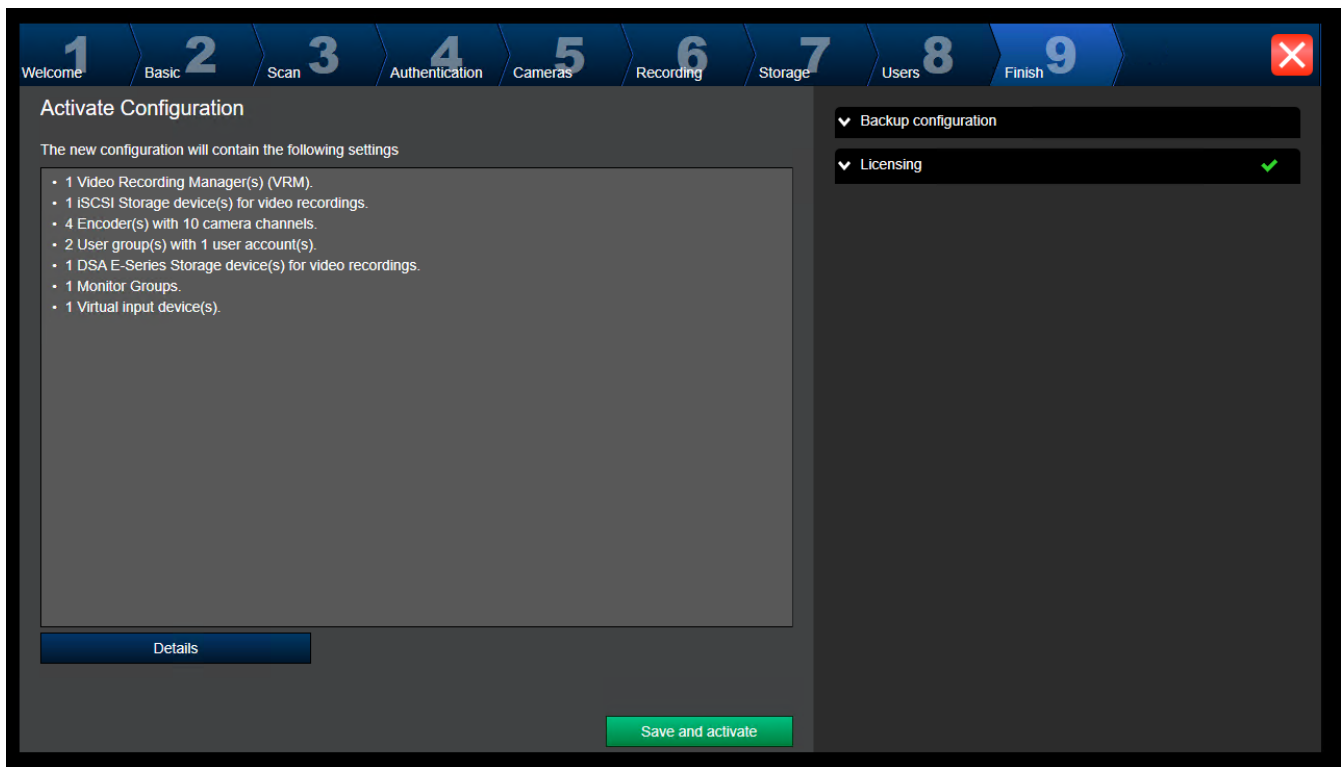

Pirms aktivizējat savu konfigurāciju, jāveic tālāk nosauktie uzdevumi.

- Nodrošini vienotu noklusējuma paroli visām ierīcēm, kas šobrīd nav aizsargātas ar paroli.
- Ja nepieciešams, aktivizējiet savu licences pakotni.

Kopējā noklusējuma parole

Ja ir atspējota Configuration Client opcija **Enforce password protection on activation** (**Settings** -> **Options**), aktivizēšanai nav obligāti jānorāda kopēja noklusējuma parole.

Licencēšana

Izvērsiet **Licensing** un noklikšķiniet uz **License Wizard**, lai pārbaudītu vai aktivizētu savu licences pakotni.

Pēc noklikšķināšanas uz **Save and activate** konfigurācija tiek aktivizēta.

Pēc veiksmīgas aktivizēšanas atkal tiek atvērta lapa **Finish**. Tagad pēc nepieciešamības varat saglabāt konfigurācijas dublējumu: noklikšķiniet uz **Save backup copy**.

Pēc noklikšķināšanas uz **Save and activate** konfigurācija tiek aktivizēta.

Pēc veiksmīgas aktivizēšanas atkal tiek atvērta lapa **Finish**. Tagad pēc nepieciešamības varat saglabāt konfigurācijas dublējumu: noklikšķiniet uz **Save backup copy**.

7.3

Configuration Client sākšana



Ievēribai!

Programmā Configuration Client var pieteikties tikai lietotāji ar administratora tiesībām.

Iepriekš konfigurētā noklusējuma administratora lietotājvārds ir Admin. Kad Configuration Client tiek palaista pirmo reizi, tikai šis lietotājs var pieteikties programmā Configuration Client.

Kad programma Configuration Client ir palaista, lietotāju Admin varat pārdēvēt un paroli varat mainīt.

Piezīme.

Jūs nevarat palaist Configuration Client, ja cits lietotājs citā sistēmas datorā ir jau palaidis Configuration Client.

Configuration Client palaišana

1. Izvēlnē **Start** atlasiet **Programmas** > BVMS > Configuration Client.
Tiek atvērts pieteikšanās dialoglodziņš.
2. Laukā **User Name:** ierakstiet savu lietotājvārdu.
Pirmoreiz ieslēdzot lietojumprogrammu, ievadiet Admin kā lietotājvārdu; parole nav nepieciešama.
3. Laukā **Password:** ierakstiet savu paroli.
4. Noklikšķiniet uz **OK**.
Tiek sākota lietojumprogramma.

Kad administrators pirmo reizi startē Configuration Client, ir atvērts dialoglodziņš **Password policy is violated** ar aicinājumu iestatīt paroli administratora lietotāja kontam. Mēs stingri iesakām paturēt šo iestatījumu un iestatīt spēcīgu paroli administratora lietotāja kontam saskaņā ar paroles politikas noteikumiem.

Skatiet

- *Strong password policy*, lpp. 326
- *Administrators grupas konfigurēšana*, lpp. 331

7.4

Configuration Client valodas konfigurēšana

Konfigurējiet sava Configuration Client valodu neatkarīgi no Windows instalācijas valodas.

Valodas konfigurēšana



1. Izvēlnē **Settings** noklikšķiniet uz **Options...**
Tiek atvērts dialoglodziņš **Options**.
2. Sarakstā **Language** atlasiet nepieciešamo valodu.
Atlasot **System language**, tiek izmantota Windows instalācijas valoda.
3. Noklikšķiniet **OK**.
Valoda tiek pārslēgta pēc lietojumprogrammas nākamās restartēšanas.

7.5

Operator Client valodas konfigurēšana

Konfigurējiet sava Operator Client valodu neatkarīgi no Windows instalācijas un Configuration Client valodas. Šī darbība tiek veikta Configuration Client.

Valodas konfigurēšana

1. Noklikšķiniet uz **User groups** > . Noklikšķiniet uz cilnes **User group properties**.
Noklikšķiniet uz cilnes **Operating permissions**.
2. Sarakstā atlasiet nepieciešamo **Language** valodu.
3. Noklikšķiniet uz , lai saglabātu iestatījumus.
4. Noklikšķiniet uz , lai aktivizētu konfigurāciju.
Restartējiet Operator Client.

7.6 Ierīču meklēšana

Galvenais logs > **Devices**

Varat meklēt tālāk norādītās ierīces, lai tās pievienotu ar dialoglodziņa **BVMS Scan Wizard** palīdzību:

- VRM ierīces
- Kodētāji
- Tikai tiešraides režīma kodētāji
- Vienīgi tiešraides režīma ONVIF kodētāji
- Lokālās krātuves kodētāji
- Dekodētāji
- Video Streaming Gateway (VSG) ierīces
- DVR ierīces

Ja vēlaties pievienot ierīces, izmantojot skenēšanu, skatiet attiecīgo tēmu nodaļā *Ierīču lapa*, lpp. 118.

Skatiet

- *VRM ierīču pievienošana, izmantojot skenēšanu, lpp. 162*
- *Tikai tiešraides ONVIF ierīces pievienošana, izmantojot skenēšanu, lpp. 220*
- *Tikai tiešraižu ierīču pievienošana, izmantojot skenēšanu, lpp. 198*
- *Ierīces pievienošana, lpp. 119*

7.7 Piekļuve sistēmai

Piekļūstiet sistēmai, veicot tālāk norādītās darbības.

1. Lai atlasītu nepieciešamās sistēmas tīkla adresi, veiciet vienu no tālāk norādītajām darbībām.
 - Noklikšķiniet uz iepriekš atlasītās saraksta ievadnes.
 - Manuāli ievadiet tīkla adresi.
 - Atlasiet tīkla adresi, izmantojot vienumu Server Lookup.
2. Pieteikšanās nepieciešamajā sistēmā
 - Viena servera sistēma
 - Enterprise System

7.8 Servera meklēšanas izmantošana

- BVMS Server Lookup funkcija ļauj operatoriem pievienoties BVMS Management Server, kas ir norādīto serveru sarakstā.
- Viens Configuration Client vai Operator Client lietotājs var izveidot secīgu savienojumu ar vairākiem sistēmas piekļuves punktiem.
- Sistēmas piekļuves punkti var būt Management Server vai Enterprise Management Server.
- Server Lookup izmanto atvēlētu Management Server kā serveru saraksta resursdatoru.
- Server Lookup un Management Server vai Enterprise Management Server var palaist vienā ierīcē.
- Server Lookup atbalsta sistēmas piekļuves punktu meklēšanu pēc nosaukumiem vai aprakstiem.
- Tiklīdz savienots ar Management Server, Operator Client saņem notikumus un trauksmes no BVMS Management Server un rāda tiešraidi un atskaņo saturu.

Piekļuve

1. Sāciet Operator Client vai Configuration Client.
Tiek atvērts pieteikšanās dialoglodziņš.

2. Sarakstā **Connection**: izvēlieties vērtību **<Address Book...>** laukam Configuration Client vai vērtību **<Address Book...>** laukam Operator Client.
Ja serverim ir konfigurēta privāta un publiska IP adrese, tas ir norādīts.
Ja **<Address Book...>** vai **<Address Book...>** izvēlaties pirmoreiz, tiek atvērts dialoglodziņš **Server lookup**.
3. Laukā **(Enterprise) Management Server address** ievadiet derīgu nepieciešamā servera tīkla adresi.
4. Ievadiet derīgu lietotājvārdu un paroli.
5. Ja nepieciešams, noklikšķiniet uz **Remember settings**.
6. Noklikšķiniet uz **OK**.
Tiek atvērts dialoglodziņš **Server lookup**.
7. Izvēlieties nepieciešamo serveri.
8. Noklikšķiniet uz **OK**.
9. Ja izvēlētajam serverim ir privāta un publiska tīkla adrese, tiek parādīts ziņojuma lodziņš ar vaicājumu, vai izmantojat izvēlēta servera privātajā tīklā esošu datoru.
Servera nosaukums tiek pievienots pieteikšanās dialoglodziņa **Connection**: sarakstā.
10. Izvēlieties šo serveri **Connection**: sarakstā un noklikšķiniet uz **OK**.
Atzīmējot izvēles rūtiņu **Remember settings**, varat tieši izvēlēties šo serveri, kad vēlaties tam piekļūt atkārtoti.

7.9 Programmatūras licenču aktivizēšana

Pirmo reizi instalējot BVMS, licences pasūtītājam nepieciešams aktivizēt programmatūras pakotnes, tostarp pamata pakotni un jebkuru paplašinājumu un/vai izvēles funkciju licences.

Lai aktivizētu sistēmu

1. Startējiet BVMS Configuration Client.
2. Izvēlnē **Tools** noklikšķiniet uz **License Manager....**
Tiek atvērts dialoglodziņš **License Manager**.
3. Noklikšķiniet uz **Add**, lai pievienotu savas licences.
Tiek atvērts dialoglodziņš **Add license**.
4. Izpildiet dialoglodziņā sniegtos norādījumus.
5. Pēc veiksmīgas aktivizēšanas aizveriet **Add license** dialoglodziņu.
6. Aizveriet **License Manager** dialoglodziņu.

Papildinformāciju skatiet attiecīgajā BVMS licencēšanas dokumentā.

Skatiet

- *Licenču kontroliera dialoglodziņš (rīku izvēlne), lpp. 74*
- *Licenču pārvaldības dialoglodziņš (rīku izvēlne), lpp. 72*
- *Dialoglodziņš Add licence (pievienot licenci), lpp. 73*
- *BVMS Licences aktivizēšanas pārskats, lpp. 18*

7.9.1 Licenču pārvaldības dialoglodziņš (rīku izvēlne)

Galvenais logs > izvēlne **Tools** > komanda **License Manager...**

Varat licencēt pasūtīto BVMS pakotni un to jaunināt ar papildu līdzekļiem.

License status

Tiek parādīts licencēšanas statuss.

System fingerprint

Atbalsta nolūkos mēs iesakām nodrošināt **System fingerprint**.

Installation site

Aktivizēto savu pamatl licenci Bosch Remote Portal, jūs sniežat informāciju par savas sistēmas instalēšanas vietni. Šī informācija tiek parādīta šeit.

Piezīme. Šo informāciju jūs varat norādīt arī citās licencēs, tomēr šeit tiek parādīta tikai pamatl licenciē sniegtā informācija.

Licenses

1. Noklikšķiniet uz **Add**, lai pievienotu savas licences.
Tiek atvērts dialoglodziņš **Add license**.
2. Izpildiet dialoglodziņā sniegtos norādījumus.

Effective license

Parāda jūsu aktivizēto faktisko pamatl licenci.

Features

- ▶ Noklikšķiniet uz **License Inspector...**
Tiek atvērts **License inspector** dialoglodziņš.

Parāda pašlaik instalēto licenciēto funkciju daudzumu.

Varat pārbaudīt, vai instalēto BVMS licenču skaits nepārsniedz nopirkto licenču skaitu.

Installed BVMS version

Parāda instalēto BVMS versiju, piemēram, 11.0.

Licensed BVMS versions

Parāda visas BVMS versijas, kas ir iekļautas un atbalstītas pašreizējā norādītajā licences failā. Piemēram, BVMS 11.0 un visas gaidāmās nelielās versijas BVMS 11.x.

Activation date

Parāda jūsu instalētas BVMS versijas aktivizācijas datumu.

Expiration date

Parāda jūsu instalētas BVMS versijas derīguma termiņu. Derīguma termiņš ir piemērojams tikai tad, ja instalējat ārkārtas licenci vai pārdošanas demonstrācijas licenci.

Software Maintenance Agreement

Expiration date

Ja esat nopircis un aktivizējis jebkuru Software Maintenance Agreement, derīguma termiņš tiek attēlots šeit.

Skatiet

- *Programmatūras licenču aktivizēšana, lpp. 72*
- *Dialoglodziņš Add licence (pievienot licenci), lpp. 73*
- *Licenču kontroliera dialoglodziņš (rīku izvēlne), lpp. 74*

7.9.1.1

Dialoglodziņš Add licence (pievienot licenci)

Galvenais logs > **Tools** izvēlne > **License Manager...** komanda > **Licenses** > **Add**

Ļauj jums pievienot iegādātās licences vai demo licences no Bosch Remote Portal vietnes remote.boschsecurity.com jūsu BVMS sistēmai.

Lai pievienotu licences, izpildiet dialoglodziņā sniegtos norādījumus.

Papildinformāciju skatiet attiecīgajā BVMS licenciēšanas dokumentā.

7.9.2

Dialoglodziņš Add licence (pievienot licenci)

Galvenais logs > **Tools** izvēlne > **License Manager...** komanda > **Licenses** > **Add**

Ļauj jums pievienot iegādātās licences vai demo licences no Bosch Remote Portal vietnes remote.boschsecurity.com jūsu BVMS sistēmai.

Lai pievienotu licences, izpildiet dialoglodziņā sniegtos norādījumus.

Papildinformāciju skatiet attiecīgajā BVMS licencēšanas dokumentā.

7.9.3 Licenču kontroliera dialoglodziņš (rīku izvēlne)

Galvenais logs > izvēlne **Tools** > komanda **License Inspector...** > dialoglodziņš **License inspector**

Parāda pašlaik instalēto licencēto funkciju daudzumu.

Varat pārbaudīt, vai instalēto BVMS licenču skaits nepārsniedz nopirkto licenču skaitu.

Piezīme. Ja pašreizējā sistēmas konfigurācija pārsniedz pašlaik instalēto licenču ierobežojumus, konfigurāciju nevar aktivizēt.

7.10 BVMS uzturēšana

Šī nodaļa sniedz informāciju par to, kā uzturēt tikko instalētu vai jauninātu BVMS.

Sistēmas uzturēšanai veiciet tālāk norādītās darbības.

- Eksportējiet BVMS konfigurāciju un lietotāju iestatījumus. Versiju vēsture (visas iepriekš aktivizētās konfigurācijas versijas) nav eksportēta. Ieteicams konfigurāciju pirms eksportēšanas aktivēt.
 - Vairāk informācijas par procedūru: *Lai eksportētu konfigurācijas datus*, lpp. 74.

Vai

- Izveidojiet elements.bvms rezerves kopiju. Tas ir nepieciešams, ja vēlaties atjaunot (Enterprise) pārvaldības serveri kopā ar versijas vēsturi. Lietotāju iestatījumi netiek iekļauti.
 - Vairāk informācijas par procedūru: *Lai izveidotu rezerves kopiju*, lpp. 74.
- Saglabājiet VRM konfigurācijas failu (config.xml)
 - Vairāk informācijas par procedūru: *Lai saglabātu VRM konfigurāciju*, lpp. 75.

Šajā eksportētajā konfigurācijā nav saglabāta versijas vēsture. Atrite nav iespējama.

Visas sistēmas konfigurācija, tai skaitā pilna sistēmas izmaiņu vēsture, tiek glabāta vienā failā:

C:\ProgramData\Bosch\VMS\Elements.bvms.

Lai eksportētu konfigurācijas datus:

1. Izvēlnē **System** noklikšķiniet uz **Export Configuration...**
Tiek atvērts dialoglodziņš **Export Configuration File**.



Piezīme. Ja pašreizējā darba kopijas konfigurācija nav aktivizēta ( ir aktīvs), jūs eksportējat šo darba kopiju, bet ne aktivizēto konfigurāciju.

2. Noklikšķiniet uz **Save**.
3. Ievadiet faila nosaukumu.
Tiek eksportēta pašreizējā konfigurācija. Tiek izveidots .zip fails ar datubāzes un lietotāja datiem.

Lai izveidotu rezerves kopiju

1. Apturiet BVMS **centrālā servera** pakalpojuma darbību (Enterprise) Management Server serverī.
2. Iekopējiet failu elements.bvms vēlamajā rezerves kopijas direktorijā.
3. Palaidiet BVMS **centrālā servera** pakalpojuma darbību (Enterprise) Management Server serverī.

VRM konfigurācija glabājas vienā šifrētā failā config.xml.

Šo failu var nokopēt un uzglabāt rezervei, kamēr VRM pakalpojums darbojas.

Fails ir šifrēts un satur visus nepieciešamos VRM datus, piemēram:

- lietotāju datus;
- visas sistēmas ierīces un to atbilstošos VRM iestatījumus.

VRM konfigurāciju daļas tiek saglabātas arī BVMS konfigurācijā. Kad jūs veicat jebkādas izmaiņas šajos datos, tās tiek ierakstītas failā config.xml pēc BVMS konfigurācijas aktivizācijas. Bosch BVMS konfigurācijā netiek saglabāti tālāk norādītie iestatījumi.

- **VRM Settings > Main Settings**
- **Network > SNMP**
- **Service > Advanced**
- **Recording preferences**
- **Load Balancing**

Veicot jebkādas izmaiņas kādā no šīm lapām, tās tiek ierakstītas VRM serverī, bet netiek saglabātas BVMS konfigurācijā.

Lai saglabātu VRM konfigurāciju:

- ▶ Kopējiet Config.xml drošā vietā.
Šo primārās VRM failu iespējams atrast direktorijā:
C:\ProgramData\Bosch\VRM\primary
- Šo sekundārās VRM failu iespējams atrast direktorijā:
C:\ProgramData\Bosch\VRM\secondary

7.11

Ierīces nomaiņa

Šajā nodaļā ir aprakstīta informācija par to, kā veikt labojumus sistēmā, piemēram, tad, kad kāda no ierīcēm pārstāj darboties un tā ir jānomaina.

Priekšnosacījumi

Uzturēšanas uzdevumi tika izpildīti.

Skatiet

- *BVMS uzturēšana, lpp. 74*

7.11.1

MS/EMS nomaiņa

Nav atšķirības starp Management Server un Enterprise Management Server nomaiņu.

Jūs varat atjaunot vecā Management Server vai Enterprise Management Server konfigurāciju vai varat importēt eksportēto konfigurāciju.

Pēc servera konfigurācijas atjaunošanas Servera ID paliek nemainīgs.

Pēc konfigurācijas importēšanas tiek izmantota jaunās sistēmas Servera ID. Jums ir nepieciešama jauna servera ID, ja vēlaties izveidot Enterprise System izmantojot eksportēto konfigurāciju, kas ir jāimportē katrā Management Server kā veidne. Katram Management Server šajā Enterprise System ir jābūt unikālam servera ID.

Ir iespējams importēt iepriekš eksportētu konfigurāciju un šīs konfigurācijas lietotāju iestatījumus. Lietotāju iestatījumi ietver lietotājus, kas tika pievienoti šai konfigurācijai, un viņu iestatījumus Operator Client, piemēram, logu izmēri un izlases.

Piezīme: Konfigurācijas importēšana neļauj atjaunot vecās konfigurācijas versiju vēsturi. Importējot konfigurāciju netiek importēti lietotāju iestatījumi. Eksportētie lietotāju iestatījumi jāatjauno manuāli.

Lai importētu konfigurāciju:

1. Izvēlnē **System** noklikšķiniet uz **Import Configuration...**
Tiek atvērts dialoglodziņš **Import Configuration File**.
2. Izvēlieties vajadzīgo importējamo failu un noklikšķiniet uz **Open**.
Tiek atvērts dialoglodziņš **Import Configuration...**
3. Ievadiet atbilstīgo paroli un noklikšķiniet uz **OK**.
Notiek Configuration Client restartēšana. Piesakieties vēlreiz.
Importētā konfigurācija nav aktivizēta, bet ir rediģējama Configuration Client.

Lai atjaunotu eksportēto konfigurāciju

Jūs varat piekļūt šim failam (to kopēt, dzēst) tikai tad, ja BVMS **centrālā servera** darbība ir apturēta.

1. Apturiet BVMS **centrālā servera** pakalpojuma darbību (Enterprise) Management Server serverī.
2. Ja nepieciešams, pārsauciet rezerves kopijas failu kā Elements.bvms.
3. Aizvietojiet esošo failu Elements.bvms.
4. Palaidiet BVMS **centrālā servera** pakalpojuma darbību (Enterprise) Management Server serverī.

Piezīme. Lai atiestatītu sistēmu uz tukšu konfigurāciju, apturiet pakalpojumu un izdzēsiet failu Elements.bvms.

Citi konfigurācijas faili

- Elements.bvms.bak (sākot ar V.2.2): pēdējās aktivizācijas automātiski izveidotā rezerves kopija, kas ietver arī versijas vēsturi. Vēlākās konfigurācijas izmaiņas, kas nav aktivizētas, nav iekļautas.
- Elements_Backup*****.bvms: vecākas versijas konfigurācija. Šis fails tiek izveidots pēc programmatūras atjaunošanas.

Lai atjaunotu eksportētos lietotāju iestatījumus:

1. Atarhivējiet zip failu, kas tika izveidots uzturēšanas eksportēšanas laikā. Tiek atarhivēta `export.bvms` fails un lietotāju datu mape.
2. Vēlamajā (Enterprise) Management Server: kopējiet lietotāju datu mapi uz C:
`\ProgramData\Bosch\VMS\`.

7.11.2

















VRM nomaiņa

Priekšnosacījumi

- Instalēta operētājsistēma par pareiziem tīkla iestatījumiem un pareiza VRM versija.

Lai aizstātu VRM ierīci no BVMS iekšienes

1. Startējiet BVMS Configuration Client.
2. Ierīču kokā izvēlieties nepieciešamo VRM ierīci.
3. Norādiet iestatījumus nākamajās lapās, tad saglabājiet un aktivizējiet konfigurāciju.

- Galvenais logs > **Devices** > Izvērst  > Izvērst  > 
- Galvenais logs > **Devices** > Izvērst  > Izvērst  > **VRM Settings** > **Main Settings**
- Galvenais logs > **Devices** > Izvērst  > Izvērst  > **Network** > **SNMP**
- Galvenais logs > **Devices** > Izvērst  > Izvērst  > **Service** > **Advanced**
- Galvenais logs > **Devices** > Izvērst  > Izvērst  >  >  > **Advanced Settings** > **Recording Preferences**
- Galvenais logs > **Devices** > Izvērst  > Izvērst  >  >  > **Load Balancing**

Lai nomainītu VRM ierīci bez BVMS

Izmantojiet oriģinālo rezerves kopiju config.xml no VRM ierīces, kura satur visus konfigurācijas iestatījumus (nav nepieciešama tālāka iestatīšana).

1. Apturiet **Video Recording Manager** pakalpojumu.
2. Kopējiet config.xml uz jauno serveri.
3. Palaidiet **Video Recording Manager**.

Lai aizstātu iSCSI ierīci (plānotā kļūmjpārlece)

1. Pievienojiet jauno iSCSI ierīci.
2. Izmantojot konfigurācijas pārvaldnieku iSCSI ierīcē, kuru plānots aizstāt, konfigurējiet visus LUN kā tikai lasāmus.

Piezīme. Varat atvienot veco iSCSI ierīci, ja jums vairs nav nepieciešami vecie ieraksti.

**Ievērošanai!**

Konfigurējot jaunu iSCSI ierīci, iesakām izmantot tādu pašu CHAP paroli kā vecajai ierīcei. Ja izmantojat jaunu CHAP paroli, jauno paroli noteikti iestatiet kā visas sistēmas CHAP paroli un piešķiriet to visām iSCSI ierīcēm. Pretējā gadījumā nevarēsiet autentificēties iSCSI un rādīt tiešu atskaņošanu no iSCSI ierīces.

7.11.3**Kodētāja vai dekodētāja nomainīšana****Ievērošanai!**

Ja vēlaties saglabāt ierīces ierakstus, nedzēsiet šo ierīci no ierīču saraksta. Lai aizstātu šo ierīci, nomainiet aparatūru.

Aizstājiet ar tāda paša veida kodētāju vai dekodētāju

Priekšnosacījums ir ražotāja noklusējuma ierīce (IP Adrese = 192.168.0.1).

1. Atvienojiet veco ierīci no tīkla.
2. Nedzēsiet ierīci no ierīču koka BVMS konfigurācijas klientā Configuration Client! Ja ierīce tiks izdzēsta no VRM, ieraksti nebūs atgūstami.
3. Pieslēdziet tīklam tāda paša veida ierīci.

**Ievērošanai!**

Nākamajai soļiem ir nepieciešama iepriekš minētā noklusējuma IP adrese. Ar DHCP piešķirtajām IP adresēm veikt sākotnējo ierīces meklēšanu nav iespējams.

4. Configuration Client: **Hardware** izvēlnē noklikšķiniet uz **Initial Device Scan...** Tiek atvērts dialoglodziņš **Initial Device Scan**.
5. Noklikšķiniet uz šūnas, lai mainītu nepieciešamo adresi. Lai izmaiņas veiktu vairākām ierīcēm, atlasiet nepieciešamās rindas. Varat atlasīt vairākas ierīces, nospiežot taustiņu CTRL vai SHIFT. Pēc tam ar peles labo pogu noklikšķiniet uz atlasītajām rindām un noklikšķiniet uz **Set IP Addresses...** vai noklikšķiniet uz **Set Subnet Mask...**, lai mainītu atbilstīgās vērtības. Jāievada pareizā apakštīkla maska un IP adrese. Apakštīkla maskai un IP adresei ir jābūt identiskai ar nomainītās ierīces apakštīkla masku un IP adresi.
6. Noklikšķiniet uz **OK**.
7. Pēc dažām sekundēm varēsiet piekļūt ierīces iestatījumiem ierīču sarakstā.
8. Veiciet visas nepieciešamās izmaiņas ierīču iestatījumos, kurus nekontrolē BVMS (skatīt informāciju tālāk).
9. Saglabājiet un aktivizējiet.

Piezīmes.

- Veicot sākotnējo ierīču meklēšanu, tiek atrastas tikai ierīces ar noklusējuma IP adresēm (192.168.0.1) vai dublētajām IP adresēm.
- Neizmantojiet VRM meklēšanu, lai meklētu noklusējuma ierīces, jo pēc tam nevarēsiet nomainīt IP adresi.

Kodētāja, kuram ir DHCP piešķirta IP adrese, aizstāšana:

Priekšnosacījums ir rūpnīcas noklusētais kodētājs (DHCP piešķirta IP adrese).



1. Pieslēdziet kodētāju sava datora Ethernet portam.
2. Pierakstiet tīkla adaptera TCP/IPv4 konfigurāciju, lai to atjaunotu vēlāk.
3. Iestatiet šādas fiksētās IP adreses un apakštīkla masku sava datora tīkla adapterim:
192.168.0.2
255.255.255.0
4. Startējiet programmu Internet Explorer.
5. Laukā **Adrese** ievadiet 192.168.0.1.
Tiek parādīta ierīces tīmekļa lapa.
6. Noklikšķiniet uz **Settings**, pēc tam uz **Network**.
7. Lapā **Network** sarakstā **DHCP** atlasiet **Izslēgt**.
8. Laukā **IP address** sadaļā **Subnet mask** un **Gateway address** ievadiet jūsu tīkla datus.
9. Noklikšķiniet uz .
10. Atjaunojiet tīkla adaptera konfigurāciju.

Kodētāja/dekodētāja nomaina ar cita veida ierīci

- Atvienojiet veco ierīci no tīkla.
- Nedzēsiet ierīci no ierīču koka BVMS konfigurācijas klientā Configuration Client!
- Pieslēdziet tīklam jaunā veida ierīci.

Galvenais logs > **Devices** > izvērsiet  > izvērsiet  > izvērsiet  > ar peles labo

pagu noklikšķiniet uz  > noklikšķiniet uz **Edit Encoder** > dialoglodziņš **Edit Encoder**.
vai

Galvenais logs > **Devices** > izvērsiet  > labās pogas klikšķis uz  > klikšķis uz **Edit Encoder** > dialoglodziņš **Edit Encoder**
vai

Galvenais logs > **Devices** > izvērsiet  > labās pogas klikšķis uz  > klikšķis uz **Edit Encoder** > dialoglodziņš **Edit Encoder**
vai

Galvenais logs > **Devices** > Izvērst  > Izvērst  > Klikšķis ar peles labo pogu uz  > Noklikšķiniet **Edit Decoder** > **Edit Decoder** dialoglodziņu.

Pēc ierīces jaunināšanas varat atjaunināt tās funkcionalitāti. Ziņojuma teksts informē, vai izgūtās ierīces iespējas atbilst pašreizējām ierīces iespējām, kas saglabātas BVMS.

Atjaunināšana

1. Noklikšķiniet uz **OK**.
Tiek parādīts ziņojumu lodziņš ar šādu tekstu:
If you apply the device capabilities, the recording settings and the event settings for this device may change. Check these settings for this device.
2. Noklikšķiniet uz **OK**.
Ierīces iespējas tiek atjauninātas.

VSG kameras nomaina

VSG kameras aizstāšanas laikā pārliecinieties, vai maiņas kamera ir tāda paša veida kamera un vai tai ir tāda pati IP adrese un ONVIF profils kā vecajai kamerai.

Pirms vecās AXIS kameras nomaiņas jaunajai AXIS kamerai, izmantojot VSG kameras tīmekļa interfeisu, papildus jāveic tālāk minētie iestatījumi.

- Iestatīt paroli lietotāja saknei
- Konfigurēt laika sinhronizāciju
- Atspējot lokālās saites adresi
- Izveidot ONVIF lietotāju
- Atspējot atkārtotā atskaņošanas uzbrukuma aizsardzību

BVMS kontrolētie iestatījumi

BVMS sistēmā konfigurētos kodētājus un dekodētājus kontrolē BVMS serveris, tāpēc tos nevar koplietot ar citām lietojumprogrammām.

Varat izmantot BVMS ierīču monitoru, lai atrastu, kurai ierīcei ir neatbilstoša konfigurācija, kas atšķiras no BVMS konfigurācijas.

BVMS konfigurācijas klients Configuration Client piedāvā konfigurācijas lapas visām BVIP ierīcēm.

Iestatījumu mērogs ir atkarīgs no konkrētā BVIP modeļa (piemēram, VIPX 1600 XFM4).

BVMS saglabā kontroli pār visiem BVIP iestatījumiem, kas nepieciešami nemanāmai integrācijai BVMS sistēmā.

BVMS kontrolētie iestatījumi

- Kameras nosaukums
- Laika servera iestatījumi
- Ieraksta pārvaldība (profili, uzglabāšanas laiki, laika grafiki)
- Kvalitātes iestatījumu definīcijas
- Paroles

BVMS konfigurācijā tiek saglabāti, bet netiek izmainīti ierīcēs

- IP adreses (IP adreses var mainīt, izmantojot BVMS IP ierīču konfigurāciju)
- Releju/ieejas nosaukumi (tiek parādītas ierīcē un BVMS konfigurācijā izmantoto nosaukumu atšķirības)

Sistēmas notikumi nesaderīgas ierīču konfigurācijas gadījumā

- SystemInfo notikumi tiek ģenerēti, kad ierīces konfigurācija ir salabota periodiskās pārbaudes laikā.
- SystemWarning notikumi tiek ģenerēti, kad ierīcē pirmo reizi tiek konstatēta neatbilstoša konfigurācija. Turpmākās pārbaudes neizsauc šo notikumu, līdz konfigurācija netiek mainīta aktivizācijas vai periodiska labojuma rezultātā.
- SytemError notikumi tiek ģenerēti, ja uz kļūmi attiecināma konfigurācija ir konstatēta aktivizācijas vai periodisko pārbaudi laikā. Turpmākās pārbaudes neizsauc šo notikumu, līdz konfigurācija netiek mainīta aktivizācijas vai periodiska labojuma rezultātā.

7.11.4

Operatora klienta aizstāšana

Lai aizstātu Operator Client darbstaciju:

1. Nomainiet datoru.
2. Startējiet BVMS uzstādīšanu jaunajā datorā.
3. Instalējamo komponentu sarakstā atlasiet Operator Client.
Ja nepieciešams, atlasiet citus komponentus, kas bija instalētas nomaināmajā datorā.
4. Instalējiet programmatūru.

7.11.5

Noslēguma pārbaudes

Lai pārbaudītu MS/EMS nomaiņu un Operator Client nomaiņu:

1. Aktivizējiet konfigurāciju.
2. Startējiet Operator Client.

- Pārbaudiet loģisko koku logā Operator Client.
Tam pilnībā jāsakrīt ar loģisko koku logā Configuration Client.

Lai pārbaudītu VRM nomaiņu:

- ▶ Startējiet VRM Monitor un pārbaudiet aktīvos ierakstus.

7.11.6

Divar IP 3000/7000 atjaunošana

Skatiet instalēšanas rokasgrāmatas ierīcei DIVAR IP 3000 vai DIVAR IP 7000. Kā rīkoties tālāk, atradīsiet nodaļā par ierīces atjaunošanu.

7.12

Laika sinhronizācijas konfigurēšana



Ievēribai!

Nodrošiniet, lai visu BVMS datoru laiks būtu sinhronizēts ar Management Server. Pretējā gadījumā varat zaudēt ierakstus.

Konfigurējiet laika servera programmatūru no Management Server. Citos datoros konfigurējiet tādu pašu Management Server IP adresi, kāda ir konfigurēta laika serverim, izmantojot standarta Windows procedūras.

7.13

Kodētāja krātuves datu nesēja konfigurēšana

Galvenais logs > **Devices** > izvērsiet  > izvērsiet  >  >  > **Advanced Settings** > **Recording Management**

Piezīme. Pārliedzieties, vai šī kodētāja vajadzīgās kameras ir pievienotas loģiskajam kokam. Ir jākodē kodētāja atmiņas ierīce funkcijas ANR izmantošanai.

Piezīme. Ja vēlaties konfigurēt tāda kodētāja atmiņas ierīci, kas jau ir pievienots sistēmai un kam jau ir veikts ieraksts, izmantojot VRM, pārliedzieties, vai sekundārā ierakstīšana ir apturēta.

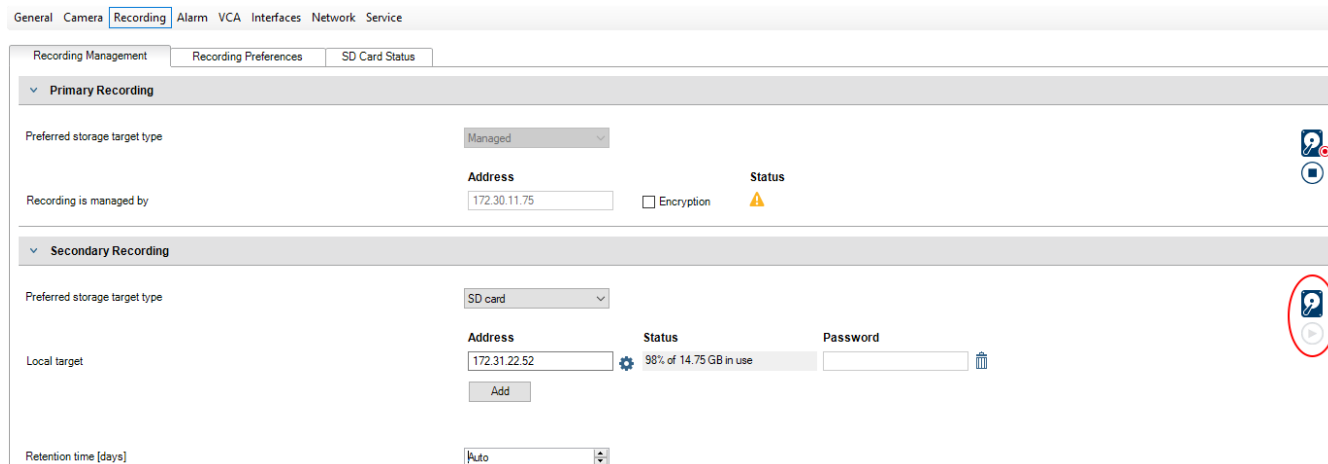

The screenshot shows the 'Recording Management' configuration page. The 'Secondary Recording' section is expanded, showing the 'Preferred storage target type' set to 'SD card'. Below this, there is a table for local targets with columns for 'Address', 'Status', and 'Password'. The 'Address' field contains '172.31.22.52' and the 'Status' field shows '98% of 14.75 GB in use'. An 'Add' button is visible below the table. A red circle highlights the 'Add' button.

Funkcija ANR darbojas tikai kodētājos ar aparātprogrammatūras versiju 5.90 vai jaunāku. Ne visi kodētāju tipi atbalsta ANR pat tad, ja instalēta pareizā aparātprogrammatūras versija.

Kodētāja atmiņas ierīces konfigurēšana

- Saraksta **Preferred storage target type** sadaļā **Secondary Recording** atlasiet atmiņas ierīci. Atkarībā no ierīces veida ir pieejamas dažādas atmiņas ierīces.
- Ja nepieciešams, noklikšķiniet uz pogas..., lai formatētu atmiņas ierīci. Kad formatēšana ir pabeigta, atmiņas ierīce ir gatava izmantošanai ar funkciju ANR.
- Konfigurējiet attiecīgā kodētāja ANR funkciju lapā **Cameras and recording**.

Skatiet

- *Ierakstu pārvaldības lapa, lpp. 217*
- *ANR funkcijas konfigurēšana, lpp. 281*

8 Enterprise System izveide

Veiciet tālāk norādītos uzdevumus, lai izveidotu uzņēmumu sistēmu (atrodas Enterprise Management Server un vairākos Management Server datoros).

1. *Uzņēmuma sistēmas serveru saraksta konfigurēšana, lpp. 82*
2. *Enterprise User Group izveide, lpp. 83*
3. *Enterprise Account izveide, lpp. 83*

Lai izmantotu Enterprise System, nepieciešamas derīgas licences.

Skatiet

- *Enterprise System, lpp. 23*

8.1 Uzņēmuma sistēmas serveru saraksta konfigurēšana

Galvenais logs > **Devices** > **Enterprise System** > **Server List / Address Book**



Konfigurējiet vairākus Management Server datorus atbilstīgā Management Server serveru sarakstā.

Vienlaicīgas piekļuves nolūkos ir jākonfigurē viena vai vairākas Uzņēmuma lietotāju grupas. Tādējādi Management Server tiek mainīts uz Enterprise Management Server.

lietotājs var pieteikties ar Operator Client lietotājavārdu, lai vienlaikus piekļūtu Enterprise User Group datoriem, kas konfigurēti serveru sarakstā.

Izmantošanas atļaujas ir konfigurētas Enterprise Management Server (**User groups**), cilne Enterprise User Group.

Ierīces atļaujas ir konfigurētas katrā Management Server (**User groups**), cilne Enterprise Access.

- Noklikšķiniet uz , lai saglabātu iestatījumus.
- Noklikšķiniet uz , lai atsauktu pēdējo iestatījumu.
- Noklikšķiniet uz , lai aktivizētu konfigurāciju.

Lai pievienotu serverus:

1. Noklikšķiniet uz **Add Server**.
Tiek atvērta dialoglodziņš **Add Server**.
2. Ierakstiet displeja nosaukumu serverim un ierakstiet privātā tīkla adresi (DNS nosaukumu vai IP adresi).
Piezīme. Ja izmantojat SSH savienojumu, ievadiet adresi šādā formātā:
ssh://IP vai servername:5322
3. Noklikšķiniet uz **OK**.
4. Atkārtojiet šīs darbības, līdz esat pievienojis visus nepieciešamos Management Server datorus.

Lai pievienotu kolonnas:

- ▶ Ar labo pogu noklikšķiniet uz tabulas virsraksta un noklikšķiniet uz **Add column**.
Var pievienot līdz pat 10 kolonnām.
Lai izdzēstu kolonnu, veiciet labās pogas klikšķi uz vajadzīgās kolonnas un noklikšķiniet uz **Delete column**.
- ⇒ Eksportējot serveru sarakstu, tiek eksportētas arī pievienotās kolonnas.
Management Server datori jūsu Enterprise System ir konfigurēti.

Skatiet

- *Enterprise System, lpp. 23*
- *Serveru saraksta/adrešu grāmatas lapa, lpp. 122*
- *Lietotāju grupu lapa, lpp. 305*
- *Servera meklēšanas izmantošana, lpp. 71*

8.2 Enterprise User Group izveide

Galvenais logs > **User groups**

Jūs veicat Enterprise User Group izveidi Enterprise System sistēmai uz Enterprise Management Server servera.

Enterprise User Group ar lietotājiem izveidošana, lai konfigurētu to izmantošanas atļaujas. Šīs izmantošanas atļaujas ir pieejamas uz Operator Client, kas ir savienots ar Enterprise Management Server. Izmantošanas atļaujas piemērs ir trauksmes monitora lietotāja interfeiss.

Lai izveidotu Enterprise User Group

1. Noklikšķiniet uz **Enterprise User Groups** cilnes.
Piezīme. Cilne **Enterprise User Groups** ir pieejama tikai, ja ir pieejama atbilstoša licence un ja viens vai vairāki Management Server datori ir konfigurēti šeit: **Devices > Enterprise System > Server List / Address Book.**
2. Noklikšķiniet uz .
Tiek atvērts dialoglodziņš **New enterprise user group.**
3. Ierakstiet nosaukumu un aprakstu.
4. Noklikšķiniet uz **OK.**
Enterprise User Group tiek pievienots atbilstīgajam kokam.
5. Ar peles labo pogu noklikšķiniet uz jaunās Enterprise grupas un noklikšķiniet uz **Rename.**
6. Ievadiet vēlamo nosaukumu un nospiediet taustiņu ENTER.
7. Lapā **Operating permissions** konfigurējiet izmantošanas atļaujas un servera piekļuvi konfigurētajiem Management Server datoriem pēc nepieciešamības.

Skatiet

- *Lietotāju grupas rekvizītu lapa, lpp. 307*
- *Lapa Operatora līdzekļi, lpp. 313*
- *Lapa Prioritātes, lpp. 316*
- *Lapa Lietotāja interfeiss, lpp. 316*
- *Lapa Serveru piekļuve, lpp. 317*

8.3 Enterprise Account izveide

Galvenais logs > **User groups**

**Ievēribai!**

Lai varētu pievienot Enterprise Account, ierīču kokā jābūt konfigurētai vismaz vienai ierīcei.

Jūs veicat Enterprise Account izveidi Management Server. Atkārtojiet šo darbību katram Management Server, kas ir jūsu Enterprise System dalībnieks.

Enterprise Account izveidošana, lai konfigurētu ierīces atļaujas klientam Operator Client, izmantojot Enterprise System.

Lai izveidotu Enterprise Account

1. Noklikšķiniet uz cilnes **Enterprise Access.**

2. Noklikšķiniet uz .
Tiek atvērts dialoglodziņš **New Enterprise Account**.
3. Ierakstiet nosaukumu un aprakstu.
4. Visiem jaunizveidotajiem lietotāju kontiem izvēles rūtiņa **User must change password at next logon** ir jau atzīmēta iepriekš.
Ievadiet atslēgu atbilstoši atslēgas ierobežojuma noteikumiem un apstipriniet to.
5. Noklikšķiniet **OK**.
Jauns Enterprise Account tiek pievienots atbilstīgajam kokam.
6. Ar peles labo pogu noklikšķiniet uz jaunā Enterprise Account un noklikšķiniet uz **Rename**.
7. Ievadiet vēlamo nosaukumu un nospiediet taustiņu ENTER.
8. Pēc nepieciešamības konfigurējiet akreditācijas datus un ierīces atļaujas lapā **Device permissions**.

Skatiet

- *Strong password policy*, lpp. 326
- *Lapa Akreditācijas dati*, lpp. 312
- *Lapa Loģikas koks*, lpp. 312
- *Lapa Notikumi un trauksmes*, lpp. 311
- *Vadības prioritātes lapa*, lpp. 310
- *Lapa Kameron atļaujas*, lpp. 309
- *Lapa Šifrētāja atļaujas*, lpp. 311

8.4 Uz marķierierīci balstīta autentifikācija

Enterprise Account ļauj Enterprise pārvaldības klientiem, lai piekļūtu Management Server, kas ir konfigurēts servera piekļuves sarakstā Enterprise Management Server.

Enterprise Account ir nodrošināta ar atslēgu. Ja jums ir jāmaina šī atslēga, jums tā ir jāmaina arī Management Server un Enterprise Management Server. Turklāt jums ir jāaktivizē mainītā konfigurācija.

Ja jums ir liels Management Server skaits savienots ar Enterprise Management Server, tas varētu būt laikietilpīgi.

Tā vietā, lai nodrošinātu Enterprise Account izmantojot lietotājvārdu un atslēgu, varat konfigurēt uz marķierierīci balstītu autentifikāciju.

1. Enterprise Management Server izveido marķierierīci.
2. Marķierierīce tiek parakstīta, izmantojot sertifikātu, ko sauc par Token Issuer.
3. Management Server piešķir piekļuvi, kad marķierierīce ir derīga.
Management Server piešķir piekļuvi tikai tad, ja Management Server ir konfigurēts, lai uzticētos Token Issuer sertifikātam.

Priekšnosacījumi

Lai parakstītu un apstiprinātu marķierierīci, jums ir nepieciešams sertifikāts vai sertifikātu ķēde.

Piezīme: Sertifikātus neģenerē un neinstalē BVMS. Jums tie ir jānodrošina un jāinstalē neatkarīgi. BVMS var izmantot sertifikātus, kas instalēti Windows Certificate Store.

Ir dažādi priekšnoteikumi Enterprise Management Server un Management Server iekārtās. Tālāk ir paskaidrots, kura vide pieprasa kādu sertifikātu.

Sertifikāts

- Enterprise Management Server nepieciešams sertifikāts un tā privātā atslēga.
- Management Server nepieciešams sertifikāts.

Sertifikātu ķēde

Sertifikātu ķēde sākas ar Root sertifikātu, kuru izmantojat cita sertifikāta parakstīšanai. Pēc tam varat vēlreiz izmantot šo sertifikātu, lai parakstītu vēl vienu sertifikātu. Sertifikātu ķēžu garumu varat noteikt pats.

- Enterprise Management Server nepieciešama visa sertifikātu ķēde.
Par pēdējo sertifikātu ķēdē (Token Issuer) ir nepieciešama privātā atslēga.
- Management Server atkarībā no konfigurētajiem piekļuves marķierierīces iestatījumiem ir nepieciešamas tikai sertifikātu ķēdes daļas.

Lai konfigurētu uz marķierierīci balstītu autentifikāciju, veiciet sekojošas darbības:



1. Enterprise Management Server konfigurāciju
 - Definējiet Enterprise Accounts piekļuves marķierierīces autentifikāciju
 - Konfigurējiet piekļuves marķierierīces iestatījumus
2. Management Server konfigurācija
 - Norādiet uzticamos sertifikātus
 - Liegt piekļuvi Enterprise Account pēc atslēgas

Detalizētu informāciju par attiecīgajām tēmām skatiet uz marķierierīci balstītās autentifikācijas tehniskajos dokumentos.**Skatiet**

- *Piekļuves marķierierīces iestatījumu dialoglodziņš (iestatījumu izvēlne), lpp. 113*
- *Lapa Serveru piekļuve, lpp. 317*

9 Komandas skriptu konfigurēšana

Šajā nodaļā ir aprakstīt, kā konfigurēt komandas skriptu. Komandas skripts ir redzams dažādās BVMS vietās.

1. Noklikšķiniet uz , lai saglabātu iestatījumus.
2. Noklikšķiniet uz , lai atsauktu pēdējo iestatījumu.
3. Noklikšķiniet uz , lai aktivizētu konfigurāciju.



ievērošanai!

Servera skripti tiek aktivizēti, kad tiek restartēts pakalpojums Management Server, — arī tad, ja tie iepriekš nav aktivizēti no Configuration Client.

9.1 Komandas skriptu pārvaldība

Galvenais logs

Var izveidot komandas skriptus, izmantojot tālāk norādītās skripta valodas:

- C#;
- VB.Net.

Esoša komandas skripta valodu nevar mainīt.

Var izveidot klienta skriptu vai servera skriptu.

Katram skriptam var pievienot skriptleta vienumus.

Lai saņemtu palīdzību par koda ievadīšanu, dialoglodziņā **Command Script Editor**

noklikšķiniet uz . Tiek parādīta Bosch Script API palīdzība.

Lai pievienotu servera skriptetu:

1. Izvēlnē **Tools** noklikšķiniet uz komandas **Command Script Editor...**
Ja vēl nav izveidots neviens komandas skripts, tiek atvērts dialoglodziņš **Select Script Language**.
2. Sarakstā **Script Language:** izvēlieties vajadzīgo ievadni.
Tiek atvērts dialoglodziņš **Command Script Editor**.
3. Dialoglodziņa **Command Script Editor** kreisajā rūtī ar labo pogu noklikšķiniet uz **ServerScript** un noklikšķiniet uz **New Scriptlet**.
Tiek pievienots jauns skriptleta objekts.
4. Ievadiet kodu.

Lai pievienotu klienta skriptetu

1. Izvēlnē **Tools** noklikšķiniet uz komandas **Command Script Editor...**
Ja vēl nav izveidots neviens komandas skripts, tiek atvērts dialoglodziņš **Select Script Language**.
2. Sarakstā **Script Language:** izvēlieties vajadzīgo ievadni.
Tiek atvērts dialoglodziņš **Command Script Editor**.
3. Dialoglodziņa **Command Script Editor** kreisajā rūtī ar labo pogu noklikšķiniet uz **ClientScript** un noklikšķiniet uz **New Scriptlet**.
Tiek pievienots jauns skriptleta objekts.
4. Ievadiet kodu.

Lai dzēstu skriptetu:

1. Atveriet dialoglodziņu **Command Script Editor**.
2. Pēc vajadzības noklikšķiniet uz cilnes **Server Script** vai **Client Script**.

3. Notikumu kokā ar labo pogu noklikšķiniet uz vajadzīgā notikuma un noklikšķiniet uz . Skriptleta objekts tiek noņemts.

Dialoglodziņa Command Script Editor aizvēršana

- ▶ Noklikšķiniet uz .

Skatiet

- *Dialoglodziņš Command Script Editor, lpp. 285*

9.2

Automātiskas komandas skripta izpildes konfigurēšana

Galvenais logs > **Alarms** >  vai  > **Alarm Options** kolonna > ...

Klienta komandas skripta izpildi konfigurē šādos gadījumos:

- darbstacija tiek palaista;
- lietotājs apstiprina trauksmi.

Komandas skripta izpildes konfigurēšana, palaižot darbstaciju

Skatiet .

Komandas skripta izpildes konfigurēšana, kad lietotājs apstiprina trauksmi

1. Noklikšķiniet uz cilnes **Workflow**.
2. Sarakstā **Execute the following Client Script when alarm is accepted**: atlasiet vajadzīgo klienta skriptu.
Skripts tiek izpildīts, tiklīdz lietotājs apstiprina atlasīto trauksmi.

Skatiet

- *Dialoglodziņš Alarm Options, lpp. 291*
- *Palaišanas komandas skripta konfigurēšana (iestatījumu lapa), lpp. 88*

9.3

Komandas skripta importēšana

Galvenais logs

Varat importēt komandas skriptus, kas ir izveidoti citā datorā. Failam ir jābūt tādā pašā skripta valodā, kāda tiek izmantota jūsu sistēmā.

Komandas skripta importēšana

1. Izvēlnē **Tools** noklikšķiniet uz komandas **Command Script Editor....**
Tiek atvērts dialoglodziņš **Command Script Editor**.
2. Noklikšķiniet uz .
3. Izvēlieties atbilstošo skripta failu un noklikšķiniet uz **OK**.

Skatiet

- *Dialoglodziņš Command Script Editor, lpp. 285*

9.4

Komandas skripta eksportēšana

Galvenais logs

Varat eksportēt komandas skriptus, kas ir izveidoti citā datorā.

Komandas skriptu eksportēšana

1. Izvēlnē **Tools** noklikšķiniet uz komandas **Command Script Editor....**
Tiek atvērts dialoglodziņš **Command Script Editor**.

2. Noklikšķiniet uz .
- Tiek atvērts faila saglabāšanas dialoglodziņš.
3. Ievadiet atbilstošā skripta faila nosaukumu un noklikšķiniet uz **OK**.

Skatiet

- *Dialoglodziņš Command Script Editor, lpp. 285*

9.5**Palaišanas komandas skripta konfigurēšana (iestatījumu lapa)**

Galvenais logs > **Devices** > Izvērst  >  > **Settings** lapa

Ir iespējams konfigurēt komandas skripta palaidi, kad izvēlētajā darbstacijā tiek palaists Operator Client.

Ir jāizveido atbilstošs komandas skripts.

Informāciju par komandas skripta izveidi skatiet šeit: *Komandas skriptu pārvaldība, lpp. 86.*

Startēšanas skripta konfigurēšana:

- ▶ sarakstā **Startup script**: atlasiet vajadzīgo komandas skriptu.

Skatiet

- *Lapa Darbstacija, lpp. 130*



10 Konfigurācijas datu pārvaldība

Galvenais logs

Lai pašreizējā konfigurācija būtu derīga Management Server and Operator Client, tā ir jāaktivizē. Izejot no Configuration Client, sistēma atgādina par aktivizēšanu.

Katra aktivizētā konfigurācija tiek saglabāta kopā ar datumu un (ja nepieciešams) aprakstu. Nesen aktivizētu konfigurāciju ar atjaunot jebkurā brīdī. Šajā laikā saglabātās konfigurācijas tiek zaudētas.

Pašreizējo konfigurāciju var eksportēt kā konfigurācijas failu un vēlāk importēt šo failu. Šādi tiek atjaunota eksportētā konfigurācija. Šajā laikā saglabātās konfigurācijas tiek zaudētas.

- Noklikšķiniet uz  , lai saglabātu iestatījumus.
- Noklikšķiniet uz  , lai atsauktu pēdējo iestatījumu.
- Noklikšķiniet uz  , lai aktivizētu konfigurāciju.

10.1 Darba konfigurācijas aktivizēšana

Galvenais logs

Jūs aktivizējat konfigurāciju, kas pašlaik darbojas. Operator Client izmanto aktivizēto konfigurāciju pēc nākamās startēšanas, ja lietotājs ir to apstiprinājis. Ja aktivizācija ir veikta piespiedu kārtā, notiek izešana un restartēšana visās Operator Client atvērtajās instancēs tīklā. Katras Operator Client instances lietotājam parasti nav jāpiesakās atkārtoti.

Varat konfigurēt aizkavētas aktivizācijas laiku. Ja konfigurējat aizkavētas aktivizācijas laiku, darba konfigurācija netiek aktivizēta tūlīt, bet konfigurētajā laikā. Ja konfigurējat citu aktivizācijas laiku, kas ir vēlāks (nav būtiski, vai tas ir aizkavēts), šis laiks ir aktīvs tūlīt. Pirmais konfigurētais aktivizācijas laiks tiek noņemts.

Ja izejat no Configuration Client, sistēma atgādina, ka jums jāaktivizē konfigurācijas pašreizējo darba kopiju.

Nevar aktivizēt konfigurāciju, kurā ietilpst ierīce bez aizsargājošas paroles.



ievēribai!

Ja aktivizācija tiek ieviesta, katra Operator Client instance restartējas, aktivizējot konfigurāciju. Izvairieties no nevajadzīgām aktivizācijām. Aktivizācijas vēlams veikt naktī vai zemas aktivitātes periodā.



ievēribai!

Ja sistēmā ietilpst ierīces, kas nav aizsargātas ar paroli, tās ir jāpadara drošas pirms aktivizācijas. Šo paroles piespiedu lietojumu var deaktivizēt.

Lai aktivizētu pašreizējo darba konfigurāciju:



1. Noklikšķiniet uz  .
Tiek atvērts dialoglodziņš **Activate configuration**.
Ja konfigurācijā ietilpst ierīces, kuras nav aizsargātas ar paroli, aktivizēšana nav iespējama. Šādā gadījumā tiks atvērts dialoglodziņš **Protect Devices with Default Password...**
Izpildiet dialoglodziņā redzamos norādījumus un noklikšķiniet uz iespējas **Apply**.
Atkārtoti tiks atvērts dialoglodziņš **Activate configuration**.

2. Ievadiet aizkavētas aktivizācijas laiku, ja tas ir nepieciešams. Pēc noklusējuma pašreizējais laika punkts tiek konfigurēts kā aktivizācijas laiks. Ja nemaināt aizkavētās aktivizācijas laiku, aktivizācija notiek nekavējoties.
Ja tas ir piemēroti, noklikšķiniet, lai atzīmētu **Force activation for all Operator Clients**.
3. Ievadiet aprakstu un noklikšķiniet uz **OK**.
Pašreizējā konfigurācija tiek aktivizēta.
Katra Operator Client darbstacija tiek nekavējoties restartēta, ja tai ir izveidots savienojums ar tīklu un ir ieviesta aktivizācija. Ja darbstacijai nav izveidots savienojums, tā tiek restartēta, līdzko savienojums tiek izveidots no jauna.
Ja konfigurējāt aizkavētās aktivizēšanas laiku, konfigurācija tiks aktivizēta vēlāk.

Piezīme. Aizkavētā aktivizācija netiek veikta, kamēr lietotājs ir pieteicies Configuration Client.

Skatiet

- *Ierīču aizsargāšana ar vispārējo noklusējuma paroli – dialoglodziņš (aparātūras izvēlne), lpp. 101*
- *Konfigurācijas aktivizēšanas dialoglodziņš (sistēmas izvēlne), lpp. 101*

10.2

Konfigurācijas aktivizēšana

Galvenais logs

Varat aktivizēt konfigurācijas iepriekšējo versiju, ko esat iepriekš saglabājis.

Lai aktivizētu konfigurāciju:

1. Izvēlnē **System** noklikšķiniet uz **Activation Manager...**
Tiek atvērts dialoglodziņš **Activation Manager**.
2. Sarakstā izvēlieties aktivizējamo konfigurāciju.
3. Noklikšķiniet uz **Activate**.
Tiek parādīts ziņojumu lodziņš.
4. Noklikšķiniet uz **OK**.
Tiek atvērts dialoglodziņš **Activate configuration**.
5. Vajadzības gadījumā noklikšķiniet, lai atzīmētu **Force activation for all Operator Clients**.
Katra Operator Client darbstacija tiek automātiski restartēta, lai aktivizētu jauno konfigurāciju. Lietotājs nevar noraidīt jauno konfigurāciju.
Ja **Force activation for all Operator Clients** nav atzīmēts, katrā Operator Client darbstacijā uz dažām sekundēm tiek atvērts dialoglodziņš. Lietotājs var noraidīt vai apstiprināt jauno konfigurāciju. Ja dažas sekundes nenotiek lietotāja darbība, dialoglodziņš tiek aizvērts. Šādā gadījumā jaunā konfigurācija netiek apstiprināta.

Skatiet

- *Konfigurācijas aktivizēšanas dialoglodziņš (sistēmas izvēlne), lpp. 101*
- *Aktivizācijas pārvaldnieka dialoglodziņš (sistēmas izvēlne), lpp. 100*

10.3

Konfigurācijas datu eksportēšana

Galvenais logs

Varat eksportēt BVMS ierīces konfigurācijas datus .zip failā. Šis .zip fails satur datubāzes failu (`Export.bvms`) un lietotāja datus (.dat fails).

Šos failus var izmantot, lai atjaunotu sistēmas konfigurāciju, kas iepriekš ir eksportēta tajā pašā (Enterprise) Management Server, vai lai to importētu uz citu (Enterprise) Management Server. Lietotāja datu failu nevar importēt, taču to var izmantot lietotāja konfigurācijas manuālai atjaunošanai.

Lai eksportētu konfigurācijas datus:

1. Izvēlnē **System** noklikšķiniet uz **Export Configuration....**
Tiek atvērts dialoglodziņš **Export Configuration File.**



Piezīme. Ja pašreizējā darba kopijas konfigurācija nav aktivizēta (ir aktīvs), jūs eksportējat šo darba kopiju, bet ne aktivizēto konfigurāciju.

2. Noklikšķiniet uz **Save.**
3. Ievadiet faila nosaukumu.
Tiek eksportēta pašreizējā konfigurācija. Tiek izveidots .zip fails ar datubāzes un lietotāja datiem.

Skatiet

- *Konfigurācijas datu importēšana, lpp. 91*

10.4**Konfigurācijas datu importēšana**

Galvenais logs

Ir iekļauti šādi lietošanas gadījumi:

- tādas konfigurācijas importēšana, kas iepriekš ir eksportēta (veikta dublēšana) tajā pašā serverī;
- tādas konfigurācijas veidnes importēšana, kas ir sagatavota un eksportēta citā serverī;
- iepriekšējās BVMS versijas konfigurācijas importēšana.

Konfigurāciju var importēt tikai tad, ja ir saglabātas un aktivizētas pašreizējās darba kopijas jaunākās izmaiņas.

Lai importētu konfigurācijas datus, nepieciešama atbilstīga parole.

Lietotāja datus nevar importēt.

Lai importētu konfigurāciju:

1. Izvēlnē **System** noklikšķiniet uz **Import Configuration....**
Tiek atvērts dialoglodziņš **Import Configuration File.**
2. Izvēlieties vajadzīgo importējamo failu un noklikšķiniet uz **Open.**
Tiek atvērts dialoglodziņš **Import Configuration....**
3. Ievadiet atbilstīgo paroli un noklikšķiniet uz **OK.**
Notiek Configuration Client restartēšana. Piesakieties vēlreiz.
Importētā konfigurācija nav aktivizēta, bet ir rediģējama Configuration Client.

**Ievērošanai!**

Ja vēlaties turpināt rediģēt konfigurāciju, kas ir aktivizēta jūsu Management Server, veiciet atriti **Activate configuration** dialoglodziņā.

Skatiet

- *Konfigurācijas datu eksportēšana, lpp. 90*

10.5**Konfigurācijas datu eksportēšana uz OPC**

Galvenais logs

Varat BVMS ierīces konfigurācijas datus eksportēt XML failā, lai to importētu OPC servera lietojumprogrammā. Fails ir jā saglabā BVMS instalācijas bin direktoriņā.

Lai konfigurētu BVMS - BIS savienojumu BVMS - BIS savienojuma instalācijas rokasgrāmatu un BVMS OPC serveri, ir pieejama tehniskā piezīme par apkopi.

**Ievēribai!**

Instalējiet BIS serveri un BVMS Management Server dažādos datoros. Ja abi serveri darbojas vienā datorā, sistēmu veiktspēja tiek samazināta. Turklāt var notikt nopietnas programmatūras avārijas.

Lai eksportētu konfigurācijas datus:

1. Izvēlnē **System** noklikšķiniet uz **Export Device Information for OPC...**
Tiek atvērts dialoglodziņš **Export Device Information File**.
2. Ievadiet faila nosaukumu un noklikšķiniet uz **Saglabāt**.
Fails tiek saglabāts.
Šo failu var importēt uz jūsu OPC servera lietojumprogrammu.

10.6**Kodētāju/dekodētāju statusa pārbaude.**

Galvenais logs > izvēlne **Hardware** > komanda **Device Monitor...** > dialoglodziņš **Device Monitor**

Visu aktivizēto kodētāju/dekodētāju statusu var pārbaudīt ierīču kokā.

Skatiet

- *Ierīču uzraudzības dialoglodziņš (aparātūras izvēlne), lpp. 106*

10.7**SNMP pārraudzības konfigurēšana**

Galvenais logs

Lai konfigurētu:

1. Izvēlnē **Settings** noklikšķiniet uz **SNMP Settings...**
Tiek atvērts dialoglodziņš **SNMP Settings**.
2. Norādiet vajadzīgos iestatījumus un noklikšķiniet uz **OK**.

Lai atspējotu SNMP GetRequest:

- ▶ Izdzēsiet lauka **SNMP GET port** saturu.
BVMS vairs neklausās SNMP GetRequest.

Skatiet

- *SNMP iestatījumu dialoglodziņš (iestatījumu izvēlne), lpp. 110*

10.8**Atskaites izveide**

Galvenais logs

Varat izveidot atskaites, kurās ir apkopota informācija par esošo konfigurāciju.

Atskaites izveide

1. Izvēlnē **Reports** noklikšķiniet uz vēlamās komandas.
Tiek atvērts atbilstošais dialoglodziņš.
2. Noklikšķiniet uz **CSV Export**.
3. Ievadiet jaunās atskaites ceļu un faila nosaukumu.
4. Atveriet CSV failu programmā Microsoft Excel vai citā izklājlapas programmā, lai skatītu tā saturu.

Skatiet

- *Dialoglodziņš Recording Schedules, lpp. 109*
- *Dialoglodziņš Task Schedules, lpp. 109*
- *Dialoglodziņš Cameras and Recording Parameters, lpp. 109*
- *Dialoglodziņš Stream Quality Settings, lpp. 109*

- *Dialoglodziņš Event Settings, lpp. 109*
- *Dialoglodziņš Compound Event Settings, lpp. 109*
- *Dialoglodziņš Alarm Settings, lpp. 109*
- *Dialoglodziņš Configured Users, lpp. 109*
- *Dialoglodziņš User Groups and Accounts, lpp. 109*
- *Dialoglodziņš Operating Permissions, lpp. 110*

11 Konfigurācijas piemēri

Šajā nodaļā ir piemēri par to, kā atlasītās ierīces konfigurēt BVMS.





11.1 Bosch ATM/POS tilta pievienošana



Šajā piemērā ir aprakstīts, kā iestatīt Bosch ATM/POS Bridge.

ATM/POS Bridge konfigurēšana

1. Pārlicinieties, vai ierīce ir ieslēgta.
2. Lai konfigurētu ierīces IP adresi un apakštīkla masku, pievienojiet to pie datora COM porta ar RS232 kabeli (izmantojiet savienojumam paredzēto Bosch kabeli). Sīkāku informāciju skatiet Bosch uzstādīšanas rokasgrāmatā ATM/POS Bridge.
3. Šajā datorā sāciet hipertermināļa sesiju (parasti: **Sākt > Programmas > Piederumi > Saziņa > Hiperterminālis**).
4. Ierakstiet sesijas nosaukumu un noklikšķiniet uz **OK**.
5. Atlasiet COM porta numuru un noklikšķiniet uz **OK**.
6. Ievadiet šādus COM porta iestatījumus:
 - 9600 biti/sek.;
 - 8 datu biti;
 - bez paritātes;
 - 1 stopbits;
 - aparatūras plūsmas vadība.Noklikšķiniet uz **OK**.
7. Nospiediet F1, lai parādītu ierīces sistēmas opciju izvēlni.
8. Ievadiet 1, lai iestatītu IP adresi un apakštīkla masku pēc nepieciešamības.
9. Portiem atstājiet noklusējuma iestatījumus:
 - port1: **4201**
 - port2: **4200**

ATM/POS Bridge pievienošana BVMS

1. Izveidojiet ierīces savienojumu ar savu BVMS tīklu.
2. Startējiet Configuration Client.
3. Noklikšķiniet uz **Devices**, izvērsiet Logical Tree, izvērsiet , ar peles labo pogu noklikšķiniet uz , noklikšķiniet uz **Add Bosch ATM/POS-Bridge**. Tiek atvērts dialoglodziņš **Add Bosch ATM/POS-Bridge**.
4. Ievadiet vajadzīgo nosaukumu un ievadiet iepriekš konfigurētos iestatījumus.
5. Noklikšķiniet uz cilnes **Inputs** un atlasiet nepieciešamās ieejas.
6. Noklikšķiniet uz , lai saglabātu iestatījumus.
7. Noklikšķiniet uz **Events**.
8. Izvērsiet , izvērsiet **POS Bridge Input**, noklikšķiniet uz **Data Input**.
9. Sarakstā **Trigger Alarm** atlasiet **Always**, lai nodrošinātu, ka šis notikums vienmēr izraisa trauksmi. Ja vēlaties, lai notikums izraisītu trauksmi tikai noteiktā laika periodā, atlasiet grafiku.
10. Noklikšķiniet uz , lai saglabātu iestatījumus.
11. Noklikšķiniet uz **Alarms**.
12. Konfigurējiet šim notikumam nepieciešamos trauksmes iestatījumus.



13. Noklikšķiniet uz , lai saglabātu iestatījumus, un noklikšķiniet uz , lai aktivizētu konfigurāciju.
14. Veiciet testu, lai pārbaudītu, vai trauksme darbojas, kā paredzēts.

11.2

Bosch Allegiant ievades trauksmes pievienošana

Kad Bosch Allegiant ierīce ir pievienota BVMS, ir jāpievieno Allegiant trauksmes ievades.

1. Ierīču kokā noklikšķiniet uz Allegiant ierīces ievadnes.
2. Noklikšķiniet uz cilnes **Inputs** un noklikšķiniet uz **Add Input**.
3. Pievienojiet nepieciešamās ieejas trauksmes.
4. Noklikšķiniet uz **Events**.
5. Notikumu kokā izvērsiet **Allegiant Devices**, izvērsiet **Allegiant Input** un noklikšķiniet uz **Input Closed** vai **Input Opened** (atkarībā no jūsu lietojumprogrammas).
6. Sarakstā **Trigger Alarm** atlasiet **Always**, lai nodrošinātu, ka notikums vienmēr izraisa trauksmi. Ja vēlaties, lai notikums izraisītu trauksmi tikai noteiktā laika periodā, atlasiet grafiku.

7. Noklikšķiniet uz , lai saglabātu iestatījumus, un noklikšķiniet uz , lai aktivizētu konfigurāciju.
8. Veiciet testu, lai pārbaudītu, vai trauksme darbojas, kā paredzēts.

11.3

2 Dinion IP kameru ar VRM ierakstīšanu pievienošana un konfigurēšana

Šajā sadaļā ir aprakstīts, kā pievienot 2 Dinion IP kameras VRM ierakstīšanas nolūkos, kā konfigurēt dažādus ierakstīšanas iestatījumus un kā šīm kamerām konfigurēt tiesu meklēšanu.

Priekšnosacījums:

VRM un iSCSI ierīces ir pareizi konfigurētas.

Tas nozīmē,

- ka VRM ierīce ir pievienota Device Tree.
- Šai VRM ir piešķirta iSCSI ierīce ar konfigurētu mērķi un LUN.

IP kameru pievienošana esošai VRM:

Galvenais logs > **Devices** > Izvērst 

1. Ar peles labo pogu noklikšķiniet uz  un noklikšķiniet uz **Add Encoder**. Tiek atvērts dialoglodziņš **Add Encoder**.
2. Ievadiet IP kameras IP adresi un atlasiet šifrētāja veidu (Dinion IP). Noklikšķiniet uz **OK**. Atkārtojiet šo darbību otrai IP kamerai.

IP kameru pievienošana Logical Tree:

Galvenais logs > **Maps and structure**

- ▶ Velciet kameras uz Logical Tree.

Lai mainītu kameras rekvizītus:

kamerai Galvenais logs > **Cameras and recording** >  >  cilne

1. Kolonnā **Live Video** konfigurējiet tiešā displeja kvalitāti. Šīm ierīcēm var iestatīt tikai tiešo kvalitāti katrai kamerai neatkarīgi no grafika.

2. Norādiet atbilstošos iestatījumus citās kolonnās.

Kameru ierakstīšanas iestatījumu konfigurēšana

1. Noklikšķiniet uz .
2. Izvēlieties attiecīgo ierīču saimi.
3. Izvēlieties atbilstošo pieejamo ierakstīšanas iestatījumu.
4. Izvēlieties attiecīgo ierakstīšanas grafiku, piemēram, **Day**.
5. Zem **Continuous or Pre-alarm Recording**, izvēlieties vajadzīgo ierakstīšanas režīmu, straumi un kvalitāti.
Ja atlasāt ierakstīšanas režīmā **Pre-alarm**, **Duration** parametrs ir pieejams, lai izvēlētos trausmes ierakstīšanas laiku pirms trausmes sekundēs.
6. Zem **Alarm Recording** kolonnā **Duration** noklikšķiniet uz šūnas un ierakstiet vēlamo ierakstīšanas laiku pēc trausmes signāla iedarbināšanas sekundēs.
7. Atkārtojiet iepriekšējās darbības, lai konfigurētu ierakstīšanas iestatījumus otrai ierīču saimes kamerai.

Forensic Search iespējošana darbstacijā:

Galvenais logs > **Devices** > Izvērst 

1. Noklikšķiniet uz darbstacijas ikonas .
2. Noklikšķiniet uz cilnes **Settings**.
3. Noklikšķiniet, lai atlasītu izvēles rūtiņu .

12 Globālās konfigurācijas klienta logi



Ievērbai!

BVMS Viewer nodrošina tikai pamatfunkcijas. Papildu funkcijas ir pieejamas BVMS Professional versijā. Detalizētu informāciju par dažādajiem BVMS izdevumiem skatiet vietnē www.boschsecurity.com un BVMS ātrās atlasē rokasgrāmatā: [BVMS ātrās atlasē rokasgrāmatā](#).





Šajā nodaļā ir ietverta informācija par dažiem pamata lietojumprogrammas logiem, kas pieejami BVMS Configuration Client.



12.1 Konfigurācijas logs

Galvenais logs

Ļauj konfigurēt jūsu sistēmu. Rikjoslas pogas attēlo dažādas lapas, kas jākonfigurē, lai sistēma darbotos. To secība parāda konfigurācijas ieteicamo darbplūsmu.

- ▶ Noklikšķiniet uz koka vienuma, lai parādītu pieejamās rekvizītu lapas.

| | |
|---|--|
| Devices | Noklikšķiniet, lai parādītu Devices lapu ar visām ierīcēm, kas savienotas ar sistēmu. |
| Maps and structure | Noklikšķiniet, lai parādītu lapu Maps and structure ar loģisko koku, ierīču koku un kartes. |
| Schedules | Noklikšķiniet, lai parādītu Recording Schedules un Task Schedules lapu. |
| Cameras and recording | Noklikšķiniet, lai parādītu Cameras and recording lapu ar kameras tabulu un visu kameru ierakstīšanas iestatījumiem. |
| Events | Noklikšķiniet, lai parādītu Events lapu. |
| Alarms | Noklikšķiniet, lai parādītu Alarms lapu. |
| User groups | Noklikšķiniet, lai parādītu User groups lapu ar visiem lietotājiem. |
|  | Noklikšķiniet, lai saglabātu pašreizējā loga mainītos iestatījumus. |
|  | Noklikšķiniet, lai atjaunotu pašreizējā loga saglabātos iestatījumus. Piezīme: Tikai BVMS veiktie iestatījumi tiek atjaunoti, nevis tie iestatījumi, kas veikti tieši ierīcē. Tas var novest pie tā, ka ierīces vairs nebūs pieejamas. |
|  | Noklikšķiniet, lai atvērtu dialoglodziņu Activate configuration . |
|  | Noklikšķiniet, lai izdzēstu atlasīto vienumu (nav pieejams katrā lapā). |

| | |
|---|--|
|  | Noklikšķiniet, lai pārdēvētu atlasīto vienumu (nav pieejams katrā lapā). |
|  | Noklikšķiniet, lai parādītu palīdzības informāciju pašreizējam logam. |
|  | Noklikšķiniet, lai atjauninātu stāvokļa informāciju visām ierīcēm un ierīču iespējām, ja nepieciešams (nav pieejams katrā lapā). Varat atjaunināt atsevišķas ierīces stāvokli: ar peles labo pogu noklikšķiniet uz ierīces un noklikšķiniet uz Refresh state . Piezīme. Ja jums ir liela sistēma ar konfigurētiem vairākiem tūkstošiem ierīču, to stāvokļu atjaunināšana un ierīču iespēju atjaunināšana var ieilgt. |

12.2

Izvēlnes komandas

Izvēlnes System komandas

| | |
|---|--|
| Save Changes | Saglabā visas šajā lapā veiktās izmaiņas. |
| Undo All Changes on Page | Atjauno šīs lapas iestatījumus kopš pēdējās saglabāšanas. |
| Activation Manager... | Parāda dialoglodziņu Activation Manager . |
| Export Configuration... | Parāda dialoglodziņu Export Configuration File . |
| Import Configuration... | Parāda dialoglodziņu Import Configuration File . |
| Export Device Information for OPC... | Parāda dialoglodziņu, lai izveidotu konfigurācijas failu, kuru var importēt uz trešās puses pārvaldības sistēmu. |
| Exit | Notiek izešana no programmas. |

Izvēlnes Hardware komandas

| | |
|---|--|
| Initial Device Scan... | Parāda dialoglodziņu Initial Device Scan . |
| Protect Devices with Default Password... | Parāda dialoglodziņu Protect Devices with Global Default Password . |
| Protect iSCSI storages with CHAP password... | Parāda dialoglodziņu Protect iSCSI storages with CHAP password . |
| Change device passwords... | Parāda dialoglodziņu Change device passwords . |
| Update device firmware... | Parāda dialoglodziņu Update device firmware . |
| Change device IP and network settings... | Parāda dialoglodziņu Change device IP and network settings . |
| Device Monitor... | Parāda dialoglodziņu Device Monitor . |

Izvēlnes Tools komandas

| | |
|---------------------------------|---|
| Command Script Editor... | Parāda dialoglodziņu Command Script Editor |
| Resource Manager... | Parāda dialoglodziņu Resource Manager . |
| Sequence Builder... | Parāda dialoglodziņu Sequence Builder . |
| Resource Converter | Ja ir pieejami kartes resursi, tiks atvērts dialoglodziņš Resource Converter . |
| License Manager... | Parāda dialoglodziņu License Manager . |
| License Inspector... | Parāda dialoglodziņu License inspector . |

Izvēlnes Reports komandas

| | |
|--|---|
| Recording Schedules... | Parāda Recording Schedules atskaites dialoglodziņu. |
| Scheduled Recording Settings... | Parāda Scheduled Recording Settings atskaites dialoglodziņu. |
| Task Schedules... | Parāda Task Schedules atskaites dialoglodziņu. |
| Cameras and Recording Parameters... | Parāda Cameras and Recording Parameters atskaites dialoglodziņu. |
| Stream Quality Settings... | Parāda Stream Quality Settings atskaites dialoglodziņu. |
| Event Settings... | Parāda Event Settings atskaites dialoglodziņu. |
| Compound Event Settings... | Parāda Compound Event Settings atskaites dialoglodziņu. |
| Alarm Settings... | Parāda Alarm Settings atskaites dialoglodziņu. |
| Configured Users... | Parāda Configured Users atskaites dialoglodziņu. |
| User Groups and Accounts... | Parāda User Groups And Accounts atskaites dialoglodziņu. |
| Device Permissions... | Parāda Device Permissions atskaites dialoglodziņu. |
| Operating Permissions... | Parāda Operating Permissions atskaites dialoglodziņu. |
| Configuration Permissions... | Parāda Configuration Permissions atskaites dialoglodziņu. |
| User Group Permissions... | Parāda User Group Permissions atskaites dialoglodziņu. |
| Security Settings... | Parāda Security Settings atskaites dialoglodziņu. |
| Bypassed devices... | Parāda Bypassed devices atskaites dialoglodziņu. |

Izvēlnes Settings komandas

| | |
|--------------------------------|--|
| Alarm Settings... | Parāda dialoglodziņu Alarm Settings . |
| SNMP Settings... | Parāda dialoglodziņu SNMP Settings . |
| LDAP server settings... | Parāda dialoglodziņu LDAP server settings . |

| | |
|--|--|
| Define LDAP user group order... | Parāda dialoglodziņu Define LDAP user group order... |
| Access token settings... | Parāda dialoglodziņu Access token settings. |
| Trusted certificate settings... | Parāda Trusted certificate settings dialoglodziņu. Piezīme: Izvēlne Trusted certificate settings... ir pieejama tikai tad, ja startējat Configuration Client ar administratora atļaujām un, ja lietotājam, kurš piesakās, ir Configure User Groups/Enterprise Accounts atļauja. |
| Set Recording Qualities... | Parāda dialoglodziņu Stream Quality Settings. |
| Options... | Parāda dialoglodziņu Options. |

Izvēlnes Help komandas

| | |
|---------------------|---|
| Display Help | Parāda BVMS lietojumprogrammas palīdzību. |
| About... | Parāda dialoglodziņu ar informāciju par instalēto sistēmu, piemēram, versijas numuru. |

12.3 Aktivizācijas pārvaldnieka dialoglodziņš (sistēmas izvēlne)

Galvenais logs > izvēlne **System** > komanda **Activation Manager...**
 Varat aktivizēt pašreizējo konfigurāciju vai veikt atriti uz iepriekšējo konfigurāciju.

Activation Manager ×

Please select the configuration you want to activate. If you activate an older configuration, the system will perform a rollback and the newer configurations will be removed.

| Date & Time | User | Description |
|-------------------------|---------------------|--|
| Working Copy | | |
| ● 11/25/2021 2:01:01 PM | TECHDOC-01 : Admin | |
| 11/17/2021 11:09:06 AM | TECHDOC-01 : SYSTEM | Migrated to Version: 11.1.0.335 |
| 11/2/2021 12:35:57 PM | TECHDOC-01 : SYSTEM | Migrated to Version: 11.1.0.301 |
| 10/11/2021 2:41:12 PM | TECHDOC-01 : SYSTEM | Added event type data to configuration (BVMS version 11.1.0.232) |
| 10/11/2021 2:40:58 PM | TECHDOC-01 : SYSTEM | Migrated to Version: 11.1.0.232 |
| 7/26/2021 6:01:33 PM | TECHDOC-01 : Admin | |
| 7/26/2021 2:39:38 PM | TECHDOC-01 : SYSTEM | Migrated to Version: 11.1.0.74 |
| 5/11/2021 12:43:21 PM | TECHDOC-01 : SYSTEM | Migrated to Version: 11.0.0.1001 |
| 3/29/2021 2:31:47 PM | TECHDOC-01 : Admin | |
| 3/18/2021 1:08:18 PM | TECHDOC-01 : Admin | |
| 3/18/2021 1:05:00 PM | TECHDOC-01 : Admin | |
| 3/18/2021 1:04:02 PM | TECHDOC-01 : Admin | |
| 3/18/2021 1:01:44 PM | TECHDOC-01 : Admin | |

⬆️ Exported configuration ● Currently active configuration
⬆️ Imported configuration ⬇️ Rollback: This configuration will be removed after activation

Generate new Management Server ID

Activate
Cancel

Activate
 Noklikšķiniet, lai atvērtu dialoglodziņu **Activate configuration.**

- Skatiet**
- *Darba konfigurācijas aktivizēšana, lpp. 89*
 - *Konfigurācijas aktivizēšana, lpp. 90*

12.4 Konfigurācijas aktivizēšanas dialoglodziņš (sistēmas izvēlne)



Galvenais logs >

Ļauj ierakstīt aprakstu aktivizējamai konfigurācijas darba kopijai.

Set delayed-activation time

Noklikšķiniet, lai atlasītu aizkavētas aktivizācijas laiku.

Piezīme. Aizkavētā aktivizācija netiek veikta, kamēr lietotājs ir pieteicies Configuration Client.

Force activation for all Operator Clients

Ja atzīmēts, katra Operator Client darbstacija tiek automātiski restartēta, lai aktivizētu jauno konfigurāciju. Lietotājs nevar noraidīt jauno konfigurāciju.

Ja nav atzīmēts, katrā Operator Client darbstacijā uz dažām sekundēm tiek atvērts dialoglodziņš. Lietotājs var noraidīt vai apstiprināt jauno konfigurāciju. Ja dažas sekundes nenotiek lietotāja darbība, dialoglodziņš tiek aizvērts. Šādā gadījumā jaunā konfigurācija netiek apstiprināta.

Skatiet

– *Darba konfigurācijas aktivizēšana, lpp. 89*

12.5 Sākotnējās ierīču skenēšanas dialoglodziņš (aparātūras izvēlne)

Galvenais logs > izvēlne **Hardware** > komanda **Initial Device Scan...**

Parāda ierīces, kurām ir dublētas IP adreses vai noklusējuma IP adrese (192.168.0.1).

Ļauj mainīt šādas IP adreses un apakštīkla maskas.

Pirms mainīt IP adresi, jāievada pareizā apakštīkla maska.

12.6 Ierīču aizsargāšana ar vispārējo noklusējuma paroli – dialoglodziņš (aparātūras izvēlne)

Galvenais logs > izvēlne **Hardware** > komanda **Protect Devices with Default Password...**

vai



Galvenais logs >

Šis dialoglodziņš tiek parādīts, ja aktivizācija kavējas un konfigurācijā ir ar parolēm neaizsargātas ierīces. Tas ļauj uzstādīt vispārējo noklusējuma paroli, kas attiecas uz visām ietekmētajām ierīcēm.

Update states and capabilities

Noklikšķiniet, lai vēlreiz pārbaudītu, vai tīklā nav ierīču, kas nav aizsargātas ar paroli.

Global default password

Ierakstiet paroli, ko izmantot visām pašlaik ar paroli neaizsargātajām ierīcēm.

Show passwords

Noklikšķiniet, lai visas paroles šajā dialogā padarītu redzamas.

Enforce password protection on activation

Noklikšķiniet, lai atzīmētu šo izvēles rūtiņu. Ja iespējota, vispārējā noklusējuma parole tiek uzstādīta visām ierīcēm, kas nav aizsargātas ar paroli.

Apply

Noklikšķiniet, lai lietotu vispārējo noklusējuma paroli.

Tiek atvērts dialoglodziņš **Paroļu maiņa**. Sarakstā tiek norādītas paroļu izmaiņas.

Lai aizvērtu, noklikšķiniet **OK**.

Ja sākāt ar konfigurācijas aktivizāciju, tiek rādīts dialoglodziņš. **Activation Manager**.

Skatiet

– *Darba konfigurācijas aktivizēšana, lpp. 89*

12.7

iSCSI krātuvju aizsargāšana ar CHAP paroles dialoglodziņu (aparātūras izvēlne)

Izmantojiet šo dialogu, lai iestatītu CHAP paroli iSCSI un VRM ierīces. Sistēma automātiski pārsūta šīs paroles uz kontiem **User** un **Destination** kodētājiem, dekodētājiem un VSG ierīcēm. Nesen pievienotās ierīcēs paroles tiek iestatītas automātiski, kad tiek aktivizēta konfigurēšana. **Piezīme.** Iestatot tukšu CHAP paroli, tiek noņemta CHAP parole iSCSI un VRM ierīcēs.

Ievēribai!

- Uz visu DSA E-Series CHAP parole tiek iestatīta automātiski.

-VRM ierīces pārsūta CHAP paroli uz kodētājiem. Bet jums ir jāiestata CHAP parole attiecīgajā iSCSI ierīcē ierakstīšanas nodrošināšanai.

- Visās DIVAR IP ierīcēs CHAP parole ir jāiestata manuāli. Papildus informācijai skatiet attiecīgo DIVAR IP rokasgrāmatu. Pretējā gadījumā ierakstīšana tiek pārtraukta vai atskaņošana nedarbojas.



Global CHAP password

Ierakstiet iSCSI CHAP paroli, kas nepieciešama, lai autentificētu iSCSI krātuves ierīci un iespējot tiešu atskaņošanu no iSCSI.

Confirm global CHAP password

Apstipriniet iSCSI CHAP paroli.

Show password

Noklikšķiniet, lai ievadot tiktu rādīta parole. Uzmanieties, lai neviens neredzētu šo paroli.

Apply

Noklikšķiniet, lai lietotu CHAP paroli.

Piezīme. Pārbaudiet darbības rezultātu. Iespējams, ka dažās iSCSI ierīcēs jums ir jāiestata CHAP parole manuāli.

12.8

Ierīču paroļu maiņas dialoglodziņš (aparātūras izvēlne)

Galvenais logs > **Devices** >  **Change device passwords** > **Change device passwords** dialoglodziņš

vai

Galvenais logs > izvēlne **Hardware** > komanda **Change device passwords...** > dialoglodziņš **Change device passwords**



Noklikšķiniet, lai atsvaidzinātu stāvokļa informāciju visām ierīcēm. Varat atsvaidzināt atsevišķas ierīces stāvokli: ar peles labo pogu noklikšķiniet uz ierīces un noklikšķiniet uz **Refresh state**.

Piezīme. Ja jums ir liela sistēma ar konfigurētiem vairākiem tūkstošiem ierīču, stāvokļu atsvaidzināšanas process var ieilgt.



Noklikšķiniet, lai uzreiz atlasītu visas pieejamās ierīces.

Show passwords

Atzīmējiet izvēles rūtiņu, ja vēlaties, lai konfigurētās paroles tiktu parādītas lasāmā formā.

Lai meklētu vienumus:

- ▶ Meklēšanas laukā ievadiet virkni un nospiediet taustiņu ENTER, lai filtrētu parādītos vienumus.
Tiek parādīti tikai vienumi, kas satur virkni un to atbilstīgos vecākvienumus (tikai kokos).
Tiek nodrošināts filtrēto vienumu skaits un vienumu kopskaits.

Piezīme. Lai virknes atrastu precīzi, ietveriet tās pēdējās; piemēram, ar "Camera 1" tiek precīzi filtrētas kameras ar šo nosaukumu, nevis camera 201.

Piezīme. Tikai tad, ja ir atzīmēta izvēles rūtiņa **Show passwords**, var meklēt arī paroles.

Tabula ļauj iestatīt šādus pieejamo IP ierīču rekvizītus:

- Pakalpojuma parole
- Lietotāja parole
- Tiešraides parole
- Galamērķa parole

Lai paroli mainītu IP ierīcēm:

1. Atlasiet nepieciešamo ierīci.
2. Ar peles labo pogu noklikšķiniet uz atlasītās ierīces un noklikšķiniet uz **Edit password...**
Tiks atvērts dialoglodziņš **Change device passwords**.
3. Atlasiet nepieciešamo paroles veidu.
4. Ievadiet jauno paroli.
5. Noklikšķiniet uz **OK**.
Jaunā parole tiek atjaunināta atlasītajā ierīcē.

Lai izmaiņas veiktu vairākām ierīcēm:

Skatīt *Vairāku kodētāju/dekodētāju konfigurēšana, lpp. 215.*

12.9

Ierīču aparātprogrammatūras atjaunināšanas dialoglodziņš (aparātūras izvēlne)

Galvenais logs > izvēlne **Hardware** > komanda **Update device firmware...** > dialoglodziņš **Update device firmware**



Noklikšķiniet, lai atsvaidzinātu stāvokļa informāciju visām ierīcēm. Varat atsvaidzināt atsevišķas ierīces stāvokli: ar peles labo pogu noklikšķiniet uz ierīces un noklikšķiniet uz **Refresh state**.

Piezīme. Ja jums ir liela sistēma ar konfigurētiem vairākiem tūkstošiem ierīču, stāvokļu atsvaidzināšanas process var ieilgt.



Noklikšķiniet, lai uzreiz atlasītu visas pieejamās ierīces.



Noklikšķiniet, lai atjauninātu aparātprogrammatūras versiju.

Lai meklētu vienumus:

- ▶ Meklēšanas laukā ievadiet virkni un nospiediet taustiņu ENTER, lai filtrētu parādītos vienumus.
Tiek parādīti tikai vienumi, kas satur virkni un to atbilstīgos vecākvienumus (tikai kokos).
Tiek nodrošināts filtrēto vienumu skaits un vienumu kopskaits.

Piezīme. Lai virknes atrastu precīzi, ietveriet tās pēdiņas; piemēram, ar "Camera 1" tiek precīzi filtrētas kameras ar šo nosaukumu, nevis camera 201.

Lai atjauninātu aparātprogrammatūras versiju:

1. Atlasiet nepieciešamo ierīci.
2. Noklikšķiniet uz **Update Firmware**.
Tiek atvērts Configuration Client informācijas logs.
3. Noklikšķiniet uz **OK**.
Tiek atvērts failu pārlūks.
4. Atlasiet atjauninājuma failu.
5. Noklikšķiniet uz **Open**.
Tiek atvērts logs **Firmware Upload Status**.
6. Noklikšķiniet uz **Start**, lai sāktu augšupielādi.
7. Noklikšķiniet uz **Close**.
Aparātprogrammatūra ir atjaunināta.

Lai izmaiņas veiktu vairākām ierīcēm:

Skatīt *Vairāku kodētāju/dekodētāju konfigurēšana, lpp. 215*.

12.10

Ierīču IP un tīkla iestatījumu mainīšanas dialoglodziņš (aparātūras izvēlne)

Galvenais logs > izvēlne **Hardware** > komanda **Change device IP and network settings...** > dialoglodziņš **Change device IP and network settings**



Noklikšķiniet, lai atsvaidzinātu stāvokļa informāciju visām ierīcēm. Varat atsvaidzināt atsevišķas ierīces stāvokli: ar peles labo pogu noklikšķiniet uz ierīces un noklikšķiniet uz **Refresh state**.

Piezīme. Ja jums ir liela sistēma ar konfigurētiem vairākiem tūkstošiem ierīču, stāvokļu atsvaidzināšanas process var ieilgt.



Noklikšķiniet, lai uzreiz atlasītu visas pieejamās ierīces.

Lai meklētu vienumus:

- ▶ Meklēšanas laukā ievadiet virkni un nospiediet taustiņu ENTER, lai filtrētu parādītos vienumus.
Tiek parādīti tikai vienumi, kas satur virkni un to atbilstīgos vecākvienumus (tikai kokos).
Tiek nodrošināts filtrēto vienumu skaits un vienumu kopskaits.

Piezīme. Lai virknes atrastu precīzi, ietveriet tās pēdiņās; piemēram, ar "Camera 1" tiek precīzi filtrētas kameras ar šo nosaukumu, nevis camera 201.

Tabula ļauj iestatīt šādus pieejamo IP ierīču rekvizītus:

- Displeja nosaukums
- IP adrese
- Apakštīkla maska
- Vārtejas IP

**Ievēribai!**

Komandu izmantošanas vietā varat ievadīt atbilstīgos iestatījumus obligātajā laukā.

Lai iestatītu displeja nosaukumu IP ierīcēm:

1. Atlasiet nepieciešamo ierīci.
2. Ar peles labo pogu noklikšķiniet uz atlasītās ierīces un noklikšķiniet uz **Set Display Names....** Tiek atvērts dialoglodziņš **Set Display Names**.
3. Laukā **Start with:** ierakstiet pirmo virkni.
4. Noklikšķiniet uz **Calculate**. Laukā **End with:** tiek parādīta atlasītās ierīces diapazona pēdējā virkne.
5. Noklikšķiniet uz **OK**.
6. Dialoglodziņā **Change device IP and network settings** noklikšķiniet uz **Apply**.
Atlasītajā ierīcē tiek atjaunināts aprēķinātais nosaukums.

Dialoglodziņš Set display names**Start with:**

Ierakstiet pirmo nosaukumu.

End with:

Parāda atlasīto ierīču pēdējo nosaukumu pēc noklikšķināšanas uz **Calculate**.

Calculate

Noklikšķiniet, lai aprēķinātu displeja nosaukumu diapazonu atlasītajām ierīcēm.

Lai iestatītu IP adresi IP ierīcēm:

1. Atlasiet nepieciešamo ierīci.
2. Ar peles labo pogu noklikšķiniet uz atlasītās ierīces un noklikšķiniet uz **Set IP Addresses....** Tiek atvērts dialoglodziņš **Set IP Addresses**.
3. Laukā **Start with:** ierakstiet pirmo IP adresi.
4. Noklikšķiniet uz **Calculate**. Laukā **End with:** tiek parādīta atlasītās ierīces diapazona pēdējā IP adrese.
5. Noklikšķiniet uz **OK**.

- Dialoglodziņā **Change device IP and network settings** noklikšķiniet uz **Apply**. Atlasītajā ierīcē tiek atjaunināta jaunā IP adrese.

Set IP addresses dialoglodziņš

Start with:

Ierakstiet pirmo IP adresi.

End with:

Parāda atlasīto ierīču pēdējo IP adresi pēc noklikšķināšanas uz **Calculate**.

Calculate

Noklikšķiniet, lai aprēķinātu IP adresu diapazonu atlasītajām ierīcēm.

Lai iestatītu apakštīkla masku/vārtejas ID IP ierīcēm:

- Noklikšķiniet nepieciešamajā laukā.
- Ievadiet atbilstīgo vērtību.
- Noklikšķiniet uz **Apply**.
Jaunā vērtība tiek atjaunināta atlasītajā ierīcē.

Apply

Noklikšķiniet, lai konfigurētu ierīces ar ievadītajām vērtībām, neaizverot dialoglodziņu.

Lai izmaiņas veiktu vairākām ierīcēm:

Skatīt *Vairāku kodētāju/dekodētāju konfigurēšana, lpp. 215*.

12.11

Ierīču uzraudzības dialoglodziņš (aparātūras izvēlne)

Galvenais logs > izvēlne **Hardware** > komanda **Device Monitor...** > dialoglodziņš **Device Monitor**

Ļauj pārbaudīt statusu ierīču kokā esošajiem kodētājiem/dekodētājiem, kas ir aktīvi jūsu BVMS.

Display Name

Ierīces nosaukums, kas ir konfigurēts BVMS.

Network Address

Ierīces IP adrese.

State

Tiek parādīti šādi stāvokļi:

- **Configured**: šīs ierīces konfigurācija ir aktivizēta.
- **Configuration mismatch**: šīs ierīces konfigurācija nav aktivizēta.
- **Unknown**: stāvoklis nav nosakāms.
- **Not Connected**: nav savienojuma.

Last Check

Datums un laiks, kad sākās dialogs un tika veikta pārbaude. Kamēr dialoglodziņš redzams, ierīces netiek pārbaudītas.

Skatiet

- *Kodētāju/dekodētāju statusa pārbaude., lpp. 92*

12.12

Dialoglodziņš Command Script Editor (rīku izvēlne)

Papildinformāciju skatiet šeit: *Dialoglodziņš Command Script Editor, lpp. 285*.

Skatiet

– *Dialoglodziņš Command Script Editor, lpp. 285*

12.13**Resursu pārvaldnieka dialoglodziņš (rīku izvēlne)**

Papildinformāciju skatiet šeit: *Resursu pārvaldnieka dialoglodziņš, lpp. 245.*

Skatiet

– *Resursu pārvaldnieka dialoglodziņš, lpp. 245*

12.14**Dialoglodziņš Sequence Builder (rīku izvēlne)**

Papildinformāciju skatiet šeit: *Dialoglodziņš Sequence Builder, lpp. 248.*

Skatiet

– *Dialoglodziņš Sequence Builder, lpp. 248*

12.15**Licenču pārvaldības dialoglodziņš (rīku izvēlne)**

Galvenais logs > izvēlne **Tools** > komanda **License Manager...**

Varat licencēt pasūtīto BVMS pakotni un to jaunināt ar papildu līdzekļiem.

License status

Tiek parādīts licencēšanas statuss.

System fingerprint

Atbalsta nolūkos mēs iesakām nodrošināt **System fingerprint**.

Installation site

Aktivizēto savu pamatl licenci Bosch Remote Portal, jūs sniedzat informāciju par savas sistēmas instalēšanas vietni. Šī informācija tiek parādīta šeit.

Piezīme. Šo informāciju jūs varat norādīt arī citās licencēs, tomēr šeit tiek parādīta tikai pamatl licenciē sniegtā informācija.

Licenses

1. Noklikšķiniet uz **Add**, lai pievienotu savas licences.
Tiek atvērts dialoglodziņš **Add license**.
2. Izpildiet dialoglodziņā sniegtos norādījumus.

Effective license

Parāda jūsu aktivizēto faktisko pamatl licenci.

Features

- ▶ Noklikšķiniet uz **License Inspector....**

Tiek atvērts **License inspector** dialoglodziņš.

Parāda pašlaik instalēto licencēto funkciju daudzumu.

Varat pārbaudīt, vai instalēto BVMS licenču skaits nepārsniedz nopirkto licenču skaitu.

Installed BVMS version

Parāda instalēto BVMS versiju, piemēram, 11.0.

Licensed BVMS versions

Parāda visas BVMS versijas, kas ir iekļautas un atbalstītas pašreizējā norādītajā licences failā. Piemēram, BVMS 11.0 un visas gaidāmās nelielās versijas BVMS 11.x.

Activation date

Parāda jūsu instalētas BVMS versijas aktivizācijas datumu.

Expiration date

Parāda jūsu instalētas BVMS versijas derīguma termiņu. Derīguma termiņš ir piemērojams tikai tad, ja instalējat ārkārtas licenci vai pārdošanas demonstrācijas licenci.

Software Maintenance Agreement**Expiration date**

Ja esat nopircis un aktivizējis jebkuru Software Maintenance Agreement, derīguma termiņš tiek attēlots šeit.

Skatiet

- *Programmatūras licenču aktivizēšana, lpp. 72*
- *Dialoglodziņš Add licence (pievienot licenci), lpp. 108*
- *Licenču kontroliera dialoglodziņš (rīku izvēlne), lpp. 108*

12.15.1**Dialoglodziņš Add licence (pievienot licenci)**

Galvenais logs > **Tools** izvēlne > **License Manager...** komanda > **Licenses** > **Add**

Ļauj jums pievienot iegādātās licences vai demo licences no Bosch Remote Portal vietnes remote.boschsecurity.com jūsu BVMS sistēmai.

Lai pievienotu licences, izpildiet dialoglodziņā sniegtos norādījumus.

Papildinformāciju skatiet attiecīgajā BVMS licencēšanas dokumentā.

12.16**Licenču kontroliera dialoglodziņš (rīku izvēlne)**

Galvenais logs > izvēlne **Tools** > komanda **License Inspector...** > dialoglodziņš **License inspector**

Parāda pašlaik instalēto licencēto funkciju daudzumu.

Varat pārbaudīt, vai instalēto BVMS licenču skaits nepārsniedz nopirkto licenču skaitu.

Piezīme. Ja pašreizējā sistēmas konfigurācija pārsniedz pašlaik instalēto licenču ierobežojumus, konfigurāciju nevar aktivizēt.

12.17**Darbstacijas uzraudzības dialoglodziņš (rīku izvēlne)**

Galvenais logs > **Tools** izvēlne > **Workstation monitoring...** komanda > **Workstation monitoring** dialoglodziņš

Parāda visu darbstaciju sarakstu, kas pašlaik ir savienotas ar BVMS Management Server.

Piezīme. Sarakstā tiek parādīti visi savienotie Operator Clients un Cameo SDK klienti.

Savienojuma pārtraukšana ar darbstaciju:

1. Sarakstā atlasiet attiecīgo ierakstu.
2. Noklikšķiniet uz **Disconnect**.
Piezīme. funkcija ir tikai aktīva, ja lietotājam ir attiecīgā atļauja.
3. Noklikšķiniet uz **Yes**.

Saraksta ieraksts tiek noņemts, ja attiecīgais Operator Client veiksmīgi atslēdzas.

Piezīme. Varat atvienot tikai Operator Client darbstacijas.

12.18**Atskaišu dialoglodziņi (atskaišu izvēlne)**

Šajā sadaļā aplūkoti visi konfigurācijas atskaitēm pieejamie dialoglodziņi.

Skatiet

- *Atskaites izveide, lpp. 92*

- 12.18.1 Dialoglodziņš Recording Schedules**
Galvenais logs > izvēlne **Reports** > komanda **Recording Schedules...**
Konfigurēto ierakstu grafiku saraksts.
▶ Noklikšķiniet uz **CSV Export**, lai saglabātu visu šī dialoglodziņa informāciju CSV failā.
- 12.18.2 Plānoto ierakstu iestatījumu dialoglodziņš**
Galvenais logs > izvēlne **Reports** > komanda **Scheduled Recording Settings...**
Konfigurēto plānoto ierakstu iestatījumu saraksti.
▶ Noklikšķiniet uz **CSV Export**, lai saglabātu visu šī dialoglodziņa informāciju CSV failā.
- 12.18.3 Dialoglodziņš Task Schedules**
Galvenais logs > izvēlne **Reports** > komanda **Task Schedules...**
Konfigurēto uzdevumu grafiku saraksts.
▶ Noklikšķiniet uz **CSV Export**, lai saglabātu visu šī dialoglodziņa informāciju CSV failā.
- 12.18.4 Dialoglodziņš Cameras and Recording Parameters**
Galvenais logs > izvēlne **Reports** > komanda **Cameras and Recording Parameters...**
Kameras tabulā un ierakstīšanas tabulā konfigurēto ierakstīšanas parametru saraksts.
▶ Noklikšķiniet uz **CSV Export**, lai saglabātu visu šī dialoglodziņa informāciju CSV failā.
- 12.18.5 Dialoglodziņš Stream Quality Settings**
Galvenais logs > izvēlne **Reports** > komanda **Stream Quality Settings...**
Visu kameru konfigurēto straumes kvalitātes iestatījumu saraksts.
▶ Noklikšķiniet uz **CSV Export**, lai saglabātu visu šī dialoglodziņa informāciju CSV failā.
- 12.18.6 Dialoglodziņš Event Settings**
Galvenais logs > izvēlne **Reports** > komanda **Event Settings...**
Saraksts ar noteikumiem, kuriem ir konfigurēts trauksmes aktivizēšanas grafiks.
▶ Noklikšķiniet uz **CSV Export**, lai saglabātu visu šī dialoglodziņa informāciju CSV failā.
- 12.18.7 Dialoglodziņš Compound Event Settings**
Galvenais logs > izvēlne **Reports** > komanda **Compound Event Settings...**
Visu salikto notikumu saraksts.
▶ Noklikšķiniet uz **CSV Export**, lai saglabātu visu šī dialoglodziņa informāciju CSV failā.
- 12.18.8 Dialoglodziņš Alarm Settings**
Galvenais logs > izvēlne **Reports** > komanda **Alarm Settings...**
Visu konfigurēto trauksmju iestatījumu saraksts, tostarp dialoglodziņā **Alarm Options** pieejamie iestatījumi.
▶ Noklikšķiniet uz **CSV Export**, lai saglabātu visu šī dialoglodziņa informāciju CSV failā.
- 12.18.9 Dialoglodziņš Configured Users**
Galvenais logs > izvēlne **Reports** > komanda **Configured Users...**
Saraksts ar lietotājiem, kuriem ir atļauts pieteikties Operator Client.
▶ Noklikšķiniet uz **CSV Export**, lai saglabātu visu šī dialoglodziņa informāciju CSV failā.
- 12.18.10 Dialoglodziņš User Groups and Accounts**
Galvenais logs > izvēlne **Reports** > komanda **User Groups and Accounts...**
Konfigurēto lietotāju grupu, Enterprise Accounts, Enterprise User Groups un duālās autorizācijas grupu saraksts.
▶ Noklikšķiniet uz **CSV Export**, lai saglabātu visu šī dialoglodziņa informāciju CSV failā.

12.18.11 Dialoglodziņš Device Permissions

Galvenais logs > izvēlne **Reports** > komanda **Device Permissions...**

Katras lietotāju grupas konfigurēto ierīču lietošanas atļauju saraksts.

- ▶ Noklikšķiniet uz **CSV Export**, lai saglabātu visu šī dialoglodziņa informāciju CSV failā.

12.18.12 Dialoglodziņš Operating Permissions

Galvenais logs > izvēlne **Reports** > komanda **Operating Permissions...**

Katras lietotāju grupas Operator Client lietošanas atļauju saraksts.

- ▶ Noklikšķiniet uz **CSV Export**, lai saglabātu visu šī dialoglodziņa informāciju CSV failā.

12.18.13 Dialoglodziņš Configuration Permissions

Galvenais logs > izvēlne **Reports** > komanda **Configuration Permissions...**

Katras lietotāju grupas Configuration Client lietošanas atļauju saraksts.

- ▶ Noklikšķiniet uz **CSV Export**, lai saglabātu visu šī dialoglodziņa informāciju CSV failā.

12.18.14 Dialoglodziņš User Group Permissions

Galvenais logs > izvēlne **Reports** > komanda **User Group Permissions...**

Uzskaita katras lietotāju grupas konfigurēto lietotāju grupu atļaujas.

- ▶ Noklikšķiniet uz **CSV Export**, lai saglabātu visu šī dialoglodziņa informāciju CSV failā.

12.18.15 Dialoglodziņš Security Settings

Galvenais logs > izvēlne **Reports** > komanda **Security Settings...**

Uzskaita katras lietotāju grupas un Enterprise User Groups konfigurētos drošības iestatījumus.

- ▶ Noklikšķiniet uz **CSV Export**, lai saglabātu visu šī dialoglodziņa informāciju CSV failā.

12.18.16 Lietojumprogrammu atļaujas dialoglodziņš

Galvenais logs > **Reports** izvēlne > **Lietojumprogrammu atļaujas...** komanda

Uzskaita visas lietotāju grupas un to lietojumprogrammu atļaujas.

- ▶ Noklikšķiniet uz **CSV Export**, lai saglabātu visu šī dialoglodziņa informāciju CSV failā.

12.18.17 Dialoglodziņš Bypassed devices

Galvenais logs > izvēlne **Reports** > komanda **Bypassed devices...**

Uzskaita visas konfigurētās ierīces un tās, kuras ir ignorētas.

- ▶ Noklikšķiniet uz **CSV Export**, lai saglabātu visu šī dialoglodziņa informāciju CSV failā.

12.19 Trauksmju iestatījumu dialoglodziņš (iestatījumu izvēlne)

Skatiet *Dialoglodziņš Alarm Settings, lpp. 289* papildinformāciju.

12.20 SNMP iestatījumu dialoglodziņš (iestatījumu izvēlne)

Galvenais logs > izvēlne **Settings** > komanda **SNMP Settings...**

Ļauj konfigurēt SNMP pārraudzību šajā Management Server datorā. Jūs norādāt, kuram notikumam paredzēts SNMP slazds, un papildu informāciju par sistēmu un IP adreses datoriem, kuriem paredzēts saņemt SNMP slazdus no BVMS.

Serveris nosūta SNMP slazdus, kad notiek notikumi. Šos slazdus var saņemt ar

Configuration Client SNMP uztvērēju, izmantojot rīku **SNMP Trap Logger**. Var izmantot arī citu programmatūru, kas ļauj saņemt SNMP slazdus.

SNMP aģents, ko izmanto BVMS, atbalsta SNMP GetRequest. Kad SNMP vadības

programmatūra (piemēram, iReasoning MIB Browser) nosūta SNMP GetRequest uz BVMS Management Server, Management Server sūta atbilstošu atbildes ziņojumu.

MIB fails atrodas šādā failā:

```
<installation_directory>\Bosch\VMS\bin\BVMS.mib
```

Tiek atbalstītas tikai SNMPv1 and v2 versijas.

Piezīme. Versijas SNMPv1 un SNMPv2 nav pilnībā saderīgas. Tādēļ iesakām nelietot SNMPv1 kopā ar SNMPv2.

SNMP GET port

Ievadiet SNMP GetRequest porta numuru. Tas ir ports, kur SNMP aģents no BVMS Management Server gaida SNMP GetRequest.

Piezīme. BVMS neizmanto standarta porta numuru 161 SNMP GetRequest, jo pastāv iespēja, ka šo portu izmanto SNMP aģents datorā, kurā instalēts BVMS Management Server. Noklusējuma vērtība ir 12544.

System contact

Ierakstiet BVMS kontaktinformāciju. Šo informāciju var iegūt ar SNMP GetRequest, izmantojot OID .1.3.6.1.2.1.1.4.

System description

Ievadiet savas BVMS aprakstu. Šo informāciju var iegūt ar SNMP GetRequest, izmantojot OID .1.3.6.1.2.1.1.5.

System location

Ievadiet savas BVMS atrašanās vietu. Šī virkne norāda servera datora fizisko atrašanās vietu, piemēram, ēku, telpas numuru, plaukta numuru un tamlīdzīgi. Šo informāciju var iegūt ar SNMP GetRequest, izmantojot OID .1.3.6.1.2.1.1.6.

Trap Receivers

Ievadiet tā datora IP adresi, uz kuru paredzēts sūtīt BVMS SNMP slazdus.

Trap Filter

Noklikšķiniet, lai notikumu kokā atlasītu notikumus nosūtīto SNMP slazdu filtrēšanai.

Skatiet

– *SNMP pārraudzības konfigurēšana, lpp. 92*

12.21

LDAP servera iestatījumu dialoglodziņš (iestatījumu izvēlne)

Galvenais logs > izvēlne **Settings** > komanda **LDAP server settings...**

Ievadiet LDAP servera iestatījumus, kas ir konfigurēti ārpus BVMS. Jums būs nepieciešama tā IT administratora palīdzība, kurš ir iestatījis LDAP serveri turpmākajām ievadnēm. Visi ir obligātie lauki, izņemot laukus **Test user / User group** grupas lodziņā.

LDAP server settings

LDAP server

Ierakstiet nosaukumu vai LDAP servera IP adresi.

Port

Ievadiet LDAP servera porta numuru (pēc noklusējuma HTTP: 389, HTTPS: 636)

Secure connection

Atzīmējiet izvēles rūtiņu, lai aktivizētu drošu datu pārraidi.

Authentication mechanism

Nododot tiek automātiski atlasīts atbilstīgais autentifikācijas protokols.

Vienkārši pārraida pieteikšanās akreditācijas datus nešifrētus, kā skaidru tekstu.

Proxy authentication

Anonīms

Izmantojiet, lai pieteiktos kā viesis. Atlasiet šo opciju, ja to atbalsta LDAP serveris un ja nevarat konfigurēt specifisku starpniekservera lietotāju.

Izmantojiet tālāk norādītos akreditācijas datus

User name

Ievadiet starpniekservera lietotāja unikālo nosaukumu. Šim lietotājam tiek prasīta atļauja, lai šīs BVMS lietotāja grupas lietotāji piekļūtu LDAP serverim.

Password

Ierakstiet starpniekservera lietotāja paroli.

Test

Noklikšķiniet, lai pārbaudītu, vai starpniekservera lietotājam ir piekļuve LDAP serverim.

LDAP basis for user

Ierakstiet tā LDAP ceļa unikālo nosaukumu (DN = atšķirīgs nosaukums), kurā var meklēt lietotāju.

LDAP bāzes DN piemērs: CN=Users,DC=Security,DC=MyCompany,DC=com

Filter for user

Atlasiet filtru, kas tiek izmantots unikāla lietotājevārda meklēšanai. Piemēri ir iepriekš definēti. Aizstājiet %username% ar faktisko lietotājevārdu.

LDAP basis for group

Ievadiet tā LDAP ceļa unikālo nosaukumu, kurā var meklēt grupas.

LDAP bāzes DN piemērs: CN=Users,DC=Security,DC=MyCompany,DC=com

Filter for group member search

Atlasiet filtru, kas izmantots kāda grupas dalībnieka meklēšanai.

Piemēri ir iepriekš definēti. Aizstājiet %usernameDN% ar faktisko lietotājevārdu un viņa DN.

Group search filter

Neatstājiet šo lauku tukšu. Ja tajā nav ievadnes, LDAP grupu nevar piešķirt BVMS lietotāju grupai.

Atlasiet filtru, lai atrastu lietotāju grupu.

Piemēri ir iepriekš definēti.

Test user / User group

Ievadnes šajā grupā netiek saglabātas pēc noklikšķināšanas uz **OK**. Tās kalpo tikai testēšanai.

User name

Ierakstiet testa lietotāja vārdu. Izlaidiet DN.

Password

Ierakstiet testa lietotāja paroli.

Test user

Noklikšķiniet, lai pārbaudītu, vai lietotājevārda un paroles kombinācija ir pareiza.

Group (DN)

Ievadiet unikālo grupas nosaukumu, ar kuru ir saistīts lietotājs.

Test group

Noklikšķiniet, lai pārbaudītu lietotāja saistību ar grupu.

Skatiet

– *Piesaistītās LDAP grupas atlasīšana, lpp. 331*

12.21.1

LDAP grupas piesaistīšana

LDAP grupu saista ar BVMS lietotāju grupu, lai šīs LDAP grupas lietotājiem nodrošinātu piekļuvi Operator Client. LDAP grupas lietotājiem ir tās lietotāju grupas piekļuves tiesības, kurā ir konfigurēta LDAP grupa.

Iespējams, jums būs nepieciešama par LDAP serveri atbildīgā IT administratora palīdzība. LDAP grupas var konfigurēt standarta lietotāju grupās vai grupās Enterprise User Groups.



Ievēribai!

Ja LDAP grupa ir saistīta ar BVMS lietotāju grupu, šīs LDAP grupas lietotāji var sākt lietot Operator Client, izmantojot vienotās pierakstīšanās iespēju.



Ievēribai!

LDAP lietotāju var piesaistīt vairākām LDAP lietotāju grupām, kuras savukārt var piesaistīt konkrētai BVMS lietotāju grupai.

LDAP lietotājs saņem BVMS lietotāju grupas atļaujas, kas izkārtotas virs citām ar šo LDAP lietotāju saistītām LDAP lietotāju grupām.

LDAP grupas piesaistīšana

1. Noklikšķiniet uz **LDAP server settings...**

Tiek atvērts dialoglodziņš **LDAP server settings**.

2. Ievadiet LDAP servera iestatījumus un noklikšķiniet uz **OK**.

Lai iegūtu papildinformāciju par dažādiem laukiem, sekojiet tālāk saitei uz atbilstīgo lietojumprogrammas logu.

Skatiet

- *LDAP servera iestatījumu dialoglodziņš (iestatījumu izvēlne), lpp. 111*
- *Lietotāju grupas rekvizītu lapa, lpp. 307*

12.22

LDAP lietotāju grupas pasūtījuma definēšanas dialoglodziņš (iestatījumu izvēlne)

Tiek parādīts **Change LDAP user group order** saraksts. Sarakstā ir redzamas LDAP lietotāju grupas ar saistītajām BVMS lietotāju grupām un Enterprise User Groups. Velkot un noņemot vai izmantojot augšupvērsto bultiņu un lejupvērsto bultiņu, varat mainīt grupu secību.



Ievēribai!

LDAP lietotāju var piesaistīt vismaz vairākām lietotāju grupām, kuras savukārt var piesaistīt konkrētai BVMS lietotāju grupai.

LDAP lietotājs saņem BVMS lietotāju grupas atļaujas, kas izkārtotas virs citām ar šo LDAP lietotāju saistītām LDAP lietotāju grupām.

12.23

Piekļuves marķierierīces iestatījumu dialoglodziņš (iestatījumu izvēlne)

Galvenais logs > **Settings** izvēlne > **Access token settings...** komanda

Ja esat konfigurējis pieteikšanos uz Management Server izmantojot piekļuves marķierierīci, vispirms ir jādefinē marķierierīces iestatījumi.

Marķierierīci izveido Enterprise Management Server un tas jāparaksta ar sertifikātu no sertifikātu krātuves vietējā datorā. Jums ir jāidentificē sertifikāts, lai zinātu, kuru sertifikātu izmantot.

Piezīme: BVMS neatbalsta sertifikātus, kas izmanto Drošo jaukšanas algoritmu SHA-1 un kuru atslēgas garums ir mazāks par 2048 bitiem.

Signing certificate properties

Ievadiet rekvizītu virkni, lai identificētu attiecīgo sertifikātu.

Piezīme: Ja kritērijiem atbilst vairāk nekā viens sertifikāts, tiek izmantots jaunākais pašreiz spēkā esošais sertifikāts.

Izpildiet noteikumus, lai ievadītu derīgu rekvizītu virkni **Signing certificate properties** laukā:

- Virkne sastāv no viena vai vairākiem nosacījumiem.
- Nosacījumi ir atdalīti ar semikolu (;).
- Nosacījumi ir sertifikāta rekvizīta nosaukuma un paredzamās vērtības pāri, kas atdalīti ar vienādības zīmi (=).
- Sertifikāta rekvizītu nosaukumi var sastāvēt no vienas vai vairākām daļām, kas atdalītas ar punktu (.).
- Sertifikāta rekvizītu nosaukumi un paredzamās vērtības nav reģistrjutīgas.

Piemēri:

`SubjectName.CN=BVMS Token Issuer;Parent.SubjectName.CN=BVMS Intermediate`

- Sertifikāta priekšmeta nosaukuma Vispārējā nosaukuma daļai (CN) jābūt vienādei ar BVMS Token Issuer.
- Turklāt sertifikāta vecākā priekšmeta Priekšmeta nosaukuma Vispārējā nosaukuma daļai ir jābūt vienādei ar BVMS Intermediate. Vecākais priekšmets ir sertifikāts, kas tika izmantots pašreizējā sertifikāta parakstīšanai.

`Parent.Thumbprint=A95FF7C6EC374127174D3AFA8EA67C94E8E66C3F`

- Sertifikāta vecākā priekšmeta daktiloskopijai ir jāatbilst norādītajai.

Atbalstīto sertifikātu rekvizītu nosaukumu saraksts:

| Nosaukums | Atgriešanas veids |
|-----------------------|--|
| Daktiloskopija | Virkne |
| Sērijas numurs | Virkne |
| Priekšmeta nosaukums | Atšķirīgs priekšmeta nosaukums |
| Izsniedzēja nosaukums | Atšķirīgs izdevēja nosaukums |
| Vecāks | Sertifikāts, kas tika izmantots pašreizējā sertifikāta parakstīšanai (sertificēšanas iestāde (certificate authority – CA)) |

Atšķirīgajam nosaukumam atbalstīto rekvizītu nosaukumu saraksts:

| Nosaukums | Atgriešanas veids |
|-------------|--|
| CN | Virkne: Vispārējais nosaukums |
| OU | Virkne: Organizācijas vienības nosaukums |
| O | Virkne: Organizācijas nosaukums |
| Protokols L | Virkne: Apgabala nosaukums |

| Nosaukums | Atgriešanas veids |
|-----------|---|
| S | Virkne: Štata vai administratīvās teritorijas nosaukums |
| C | Virkne: Valsts nosaukums |

Atšķirīgu nosaukumu izmantošanas piemēri:

- SubjectName.CN=verisign authority
- IssueName.C=DE
- Parent.Parent.SubjectName.O=Bosch Security Systems

Certificate chain

Atzīmējiet izvēles rūtiņu, lai iekļautu sertifikātu ķēdi.

Piezīme: Ja Management Server ir instalēts tieši tāds pats sertifikāts, jums nav obligāti jāiekļauj sertifikātu ķēde.

Number of included certificates

Ierakstiet precīzu piekļuves marķierierīcē iekļauto sertifikātu skaitu.

Piezīme: Jūs nedrīkstat iekļaut Root sertifikātu.

Access token lifetime

Ievadiet laiku stundās, lai noteiktu, cik ilgi marķierierīces ir derīgas pēc tam, kad tās ir izveidojis Enterprise Management Server.

Skatiet

- *Uz marķierierīci balstīta autentifikācija, lpp. 84*

12.24

Uzticamo sertifikātu iestatījumu dialoglodziņš (iestatījumu izvēlne)

Galvenais logs > **Settings** izvēlne > **Trusted certificate settings...** komanda

Šis dialoglodziņš ļauj ieviest sertifikāta daktioloģiju, ko izmanto Management Server, lai autentificētu piekļuves marķierierīci.

Piezīme: Izvēlne **Trusted certificate settings...** ir pieejama tikai tad, ja ieslēdzat Configuration Client ar administratora atļaujām un, ja lietotājam, kurš piesakās, ir **Configure User Groups/Enterprise Accounts** atļauja.

Thumbprint of trusted certificate

Parāda jau konfigurētu daktioloģiju vai tukšu daktioloģiju, ja reģistrā nevar atrast konfigurāciju. Ierakstiet vai mainiet saknes sertifikāta daktioloģiju.

Norādītā daktioloģija tiek ierakstīta ceļā `HKEY_LOCAL_MACHINE\SOFTWARE\Bosch Sicherheitssysteme GmbH\Bosch Video Management System\TrustedCertificates` uz atslēgu "BvmsTrustedCertificate".

Piezīme: Eksportējot konfigurāciju, daktioloģija netiek iekļauta eksportēšanā.

Piezīme: BVMS neatbalsta sertifikātus, kas izmanto Drošo jaukšanas algoritmu SHA-1 un kuru atslēgas garums ir mazāks par 2048 bitiem.

12.25

Opciju dialoglodziņš (iestatījumu izvēlne)

Piezīme. Dažām funkcijām ir jāiegādājas attiecīgā licence.

Galvenais logs > izvēlne **Settings** > komanda **Options...**

Configuration Client

Language

Ļauj konfigurēt jūsu Configuration Client valodu. Atlasot **System Language**, tiek izmantota jūsu Windows instalācijas valoda.

Šis iestatījums ir iespējots pēc Configuration Client restartēšanas.

Automatic logoff

Ļauj konfigurēt Configuration Client automātisko atslēgšanos. Configuration Client veiks atslēgšanos pēc konfigurētā laika perioda.

Izmaiņas konfigurācijas lapās tālāk norādītajam ierīcēm lapā **Devices** netiek saglabātas automātiski, un tās tiek zaudētas pēc atslēgšanās bezdarbības dēļ.

- Kodētāji
- Dekodētāji
- VRM ierīces
- iSCSI ierīces
- VSG ierīces

Visas pārējās rindā gaidošās konfigurācijas izmaiņas tiek saglabātas automātiski.

Piezīme. Izmaiņas dialoglodziņos, kas netika apstiprinātas, noklikšķinot uz **OK**, netiek saglabātas.

Scan options

Ļauj konfigurēt to, vai ir iespējams meklēt ierīces atbilstošajā apakštīklā vai visā apakštīklā.

Operator Client

Multiple logon

Allow multiple logon with the same user

Varat konfigurēt BVMS SDK, BVMS tīmekļa klienta, BVMS mobilās aplikācijas vai Operator Client lietotāja iespēju veikt vairākas sinhronas pieteikšanās ar vienu un to pašu lietotājevārdu.

Server settings

Database connection string

Ļauj konfigurēt savienojuma virkni žurnāla datubāzei.



Ievēribai!

Mainiet šo virkni tikai tad, ja vēlaties konfigurēt attālu SQL serveri žurnālam, un tikai tad, ja pārzināt SQL servera tehnoloģiju.

Retention period

Ļauj definēt ievadņu maksimālo glabāšanas laiku žurnālā. Pēc definētā glabāšanas laika ievadnes tiek automātiski dzēstas.

Šis iestatījums ir iespējots pēc konfigurācijas aktivizēšanas.

Devices

Monitor Group

Iespējams konfigurēt tā, lai lietotāji varētu kontrolēt visas monitoru grupas katrā BVMS klienta datorā. Pēc tam šis dators nav jākonfigurē kā darbstacija ierīces kokā.

Decoder stream selection

Ļauj konfigurēt to, ka visi dekodētāji sistēmā izmanto saderīgu straumi, kas ne vienmēr ir tiešraides straume.

Šis iestatījums ir iespējots pēc konfigurācijas aktivizēšanas.

Timeserver for encoder

Ļauj konfigurēt laika servera iestatījumus kodētājiem. Pēc noklusējuma tiek izmantota centrālā servera IP adrese.

System features

Maps

Type of background map

Ļauj izvēlēties fona veidu globālajai kartei. Ja jums ir piekļuve internetam (tiešsaistes režīms), ir pieejami šādi karšu veidi:

- **HERE street map**
- **HERE dark street map**
- **HERE satellite map**

Ja jums nav piekļuves internetam (bezsaites režīms), atlasiet: **None**.

Customer specific API key

Ievadiet savu API atslēgu, lai izmantotu tiešsaistes (Here) kartes.

Display API key

Atzīmējiet izvēles rūtiņu, lai parādītu API atslēgu.



ievēribai!

Pārslēdzot fona kartes veidu no tiešsaistes (Here kartes) bezsaistē (**None**) vai otrādi, jūs zaudējat visus pozicionētos kameras karstpunktus un karšu skatlaukus.

Jūs varat definēt tikai vienu globālās kartes fonu. Šis fons attiecas uz visiem kartes skatlaukiem.

Map-based tracking assistant

Enable system feature

Ļauj konfigurēt, ka Operator Client lietotājs var izmantot Map-based tracking assistant.

Advanced state display

Disable hot spot coloring in maps

Ļauj konfigurēt mirgojošu karstvietu atspējošanu kartēs.

Enabled advanced state display (hot spot coloring in maps depending on state)

Varat konfigurēt visus statusa notikumus tā, lai, rodoties konfigurētajam notikumam, attiecīgā notikuma ierīču karstvietas tiktu rādītas ar fona krāsu un mirgojošas.

Enable advanced alarm display (hot spot coloring in maps depending on alarm)

Ļauj konfigurēt visas trauksmes tā, lai, rodoties konfigurētajai trauksmei, attiecīgās trauksmes ierīču karstvietas tiktu rādītas fona krāsā un mirgojošas.

Statusa displeja papildu konfigurēšana ir iespējama pēc konfigurācijas saglabāšanas.

Karstvietas tiek rādītas kartē Operator Client pēc tam, kad ir aktivizēta konfigurācija.

Export with Privacy overlay

Enable system feature

Ļauj konfigurēt, ka Operator Client lietotājs var eksportēt video ar Privacy overlay.

13 Ierīču lapa

Galvenais logs > **Devices**



Ievēribai!

BVMS Viewer neatbalsta dekodētāja ierīces.

Parāda vienumu Device Tree un konfigurācijas lapas.

Vienumu skaits zem ievadnes tiek parādīts kvadrātiekāvās.

Varat konfigurēt pieejamās ierīces, piemēram, mobilos videopakalpojumus, ONVIF kodētājus, Bosch Video Streaming Gateway ierīces, kodētājus, dekodētājus, VRM, vietējās atmiņas kodētājus, analogās matricas vai perifērās ierīces, piemēram, ATM/POS Bridge.

Piezīme.

Ierīces tiek parādītas kokā un grupētas pēc fiziskās tīkla struktūras un ierīču kategorijām.

Video avoti, piemēram, kodētāji, tiek grupēti pie VRM.

Lai meklētu vienumus:

- ▶ Meklēšanas laukā ievadiet virkni un nospiediet taustiņu ENTER, lai filtrētu parādītos vienumus.
Tiek parādīti tikai vienumi, kas satur virkni un to atbilstīgos vecākvienumus (tikai kokos).
Tiek nodrošināts filtrēto vienumu skaits un vienumu kopskaits.

Piezīme. Lai virknes atrastu precīzi, ietveriet tās pēdiņās; piemēram, ar "Camera 1" tiek precīzi filtrētas kameras ar šo nosaukumu, nevis camera 201.

- ▶ Noklikšķiniet uz koka vienuma, lai parādītu atbilstīgo lapu.

13.1 Ierīces stāvokļu un iespēju atjaunināšana

Galvenais logs > **Devices**

Piemēram: pēc aparātprogrammatūras atjaunināšanas var būt nepieciešams sinhronizēt visu konfigurēto dekodētāju, kodētāju un VSG iespējas. Izmantojot šo funkciju, katras ierīces iespējas tiek salīdzinātas ar iespējām, kas jau saglabātas BVMS. Ierīču kokā varat vienlaikus atjaunināt ierīču iespējas visām ierīcēm.

Ir iespējams arī iekopēt starpliktuvē to ierīču sarakstu, kuru iespējas ir mainītas. Pēc tam varat ielīmēt sarakstu, piemēram, teksta redaktorā, lai skatītu izmaiņas detalizētāk.

Ierīču saraksts, kas atrodas starpliktuvē, tiek formatēts kā CSV, ietverot šādu informāciju:

- Ierīce
- Ierīces tips
- IP adrese

Piezīme. Ja jums ir liela sistēma ar konfigurētiem vairākiem tūkstošiem ierīču, to stāvokļu atsvaidzināšana un ierīču iespēju atjaunināšana var ieilgt.



Ievēribai!

Iespējas tiek izgūtas tikai sasniedzamām ierīcēm. Lai noskaidrotu, vai ierīce ir sasniedzama, jums jāpārbauda ierīces stāvoklis.

Lai atjauninātu ierīces stāvokļus un iespējas:

1. Noklikšķiniet uz .
Tiek atvērts dialoglodziņš **Update device capabilities** . Visu ierīču stāvokļa informācija ir atjaunināta, un ierīču iespējas ir izgūtas.
Tikai tad, ja ierīču iespējas nav atjauninātas, attiecīgās ierīces tiks parādītas sarakstā un tiks iespējota poga **Update**.
 2. Ja nepieciešams, noklikšķiniet uz **Copy device list to clipboard**.
 3. Noklikšķiniet uz **Update**.
 4. Noklikšķiniet uz **OK**.
- ⇒ Ierīču iespējas tagad ir atjauninātas.

**Ievērojam!**

Visu ierīču stāvokļa informācija vienmēr tiks atjaunināta pat tad, ja atceļat dialoglodziņu **Update device capabilities**.

13.2**IP ierīču paroles maiņa**

Galvenais logs > **Devices** >  **Change device passwords** > **Change device passwords** dialoglodziņš
vai

Galvenais logs > izvēlne **Hardware** > komanda **Change device passwords...** > dialoglodziņš **Change device passwords**

Lai paroli mainītu IP ierīcēm:

1. Atlasiet nepieciešamo ierīci.
2. Ar peles labo pogu noklikšķiniet uz atlasītās ierīces un noklikšķiniet uz **Edit password...**
Tiks atvērts dialoglodziņš **Change device passwords** .
3. Atlasiet nepieciešamo paroles veidu.
4. Ievadiet jauno paroli.
5. Noklikšķiniet uz **OK**.
Jaunā parole tiek atjaunināta atlasītajā ierīcē.

Papildinformāciju skatiet šeit: *Ierīču paroļu maiņas dialoglodziņš (aparātūras izvēlne), lpp. 102.*

Lai izmaiņas veiktu vairākām ierīcēm:

Skatīt *Vairāku kodētāju/dekodētāju konfigurēšana, lpp. 215.*

Skatiet

- *Ierīču paroļu maiņas dialoglodziņš (aparātūras izvēlne), lpp. 102*

13.3**Ierīces pievienošana**

Galvenais logs > **Devices**

Šādas ierīces ierīču kokam tiek pievienotas manuāli, tāpēc, lai pievienotu ierīci, ir jāzina tās tīkla adrese

- Bosch video IP ierīce
- Analogā matrica
Lai pievienotu Bosch Allegiant ierīci, ir nepieciešams derīgs Allegiant konfigurācijas fails.
- BVMS darbstacija
Darbstacijā ir jābūt instalētai Operator Client programmatūrai.

- Sakaru ierīce
- Bosch ATM/POS Bridge, DTP ierīce
- Virtuāla ieeja
- Tīkla pārraudzības ierīce
- Bosch IntuiKey tastatūra
- KBD-Universal XF tastatūra
- Monitoru grupa
- I/O moduļi
- Allegiant CCL emulācija
- Bosch apsardzes panelis
- Servera analīzes ierīce
- Bosch piekļuve vadības sistēmām

Varat meklēt tālāk norādītās ierīces, lai tās pievienotu ar dialoglodziņa **BVMS Scan Wizard** palīdzību:

- VRM ierīces
- Kodētāji
- Tikai tiešraides režīma kodētāji
- Vienīgi tiešraides režīma ONVIF kodētāji
- Lokālās krātuves kodētāji
- Dekodētāji
- Video Streaming Gateway (VSG) ierīces
- DVR ierīces



ievērbai!



Pēc ierīces pievienošanas noklikšķiniet uz , lai saglabātu iestatījumus.





ievērbai!

Pievienojiet DVR, izmantojot ierīces administratora kontu. Izmantojot DVR lietotāja kontu ar ierobežotām atļaujām, var saskarties ar funkcijām, kas nav lietojamas sistēmā BVMS, piemēram, PTZ kameras vadības izmantošanu.



BVMS Scan Wizard dialoglodziņš

Galvenais logs > **Devices** > Izvērst  > labās pogas klikšķis uz  > klikšķis uz **Scan for Encoders** > **BVMS Scan Wizard** dialoglodziņš

Galvenais logs > **Devices** > Izvērst  > labās pogas klikšķis uz  > klikšķis uz **Scan for Video Streaming Gateways** > **BVMS Scan Wizard** dialoglodziņš

Galvenais logs > **Devices** > labās pogas klikšķis uz  > klikšķis uz **Scan for Live Only Encoders** > **BVMS Scan Wizard** dialoglodziņš

Galvenais logs > **Devices** > labās pogas klikšķis uz  > klikšķis uz **Scan for Local Storage Encoders** > **BVMS Scan Wizard** dialoglodziņš

Galvenais logs > **Devices** > Izvērst  > Izvērst  > labās pogas klikšķis uz  > klikšķis uz **Scan for decoders** > **BVMS Scan Wizard** dialoglodziņš
Šis dialoglodziņš ļauj meklēt pieejamās ierīces jūsu tīklā, konfigurēt un pievienot tās jūsu sistēmai viena procesa ietvaros.

Use

Noklikšķiniet, lai izvēlētos ierīci pievienošanai sistēmai.

Type (nav pieejams VSG ierīcēm)

Parāda ierīces veidu.

Display Name

Parāda ierīces nosaukumu, kas ir ierakstīts Ierīču Sarakstā.

Network Address

Tiek parādīta ierīces IP adrese.

User Name

Parāda ierīcē iestatīto lietotāja vārdu.

Password

Ievadiet ierīces autentifikācijas paroli.

Status

Parāda autentifikācijas statusu.



: Veiksmīgi



: Nav izdevies

Galvenais logs > **Devices** > labās pogas klikšķis uz  > klikšķis uz **Scan for VRM Devices** > BVMS Scan Wizard dialoglodziņš

**Ievērbai!**

Lai sekundāro VRM konfigurētu vajadzīgajā datorā, vispirms tajā jāinstalē atbilstošā programmatūra. Palaidiet Setup.exe un atlasiet **Secondary VRM**.

Role

Sarakstā atlasiet nepieciešamo ievadni.

Šajā tabulā ir norādītas lomas, kas var būt katram VRM veidam:

| Loma / Veids | Primārā VRM | Sekundārā VRM |
|------------------------|-------------|---------------|
| Primārā (normālā) | X | |
| Sekundārā (normālā) | | X |
| Primārā kļūmjārlēces | X | |
| Sekundārā kļūmjārlēces | | X |
| Spoguļots | | X |

Primārajai VRM var pievienot VRM ierīci ar šādām lomām:

- Kļūmjārlēces VRM
- Spoguļots VRM

Sekundārajai VRM var pievienot VRM ierīces ar šādu lomu:

- Kļūmjpārlēces VRM

Master VRM

Sarakstā atlasiet nepieciešamo ievadni.

User Name

Parāda VRM ierīcē iestatīto lietotāja vārdu.

Ja nepieciešams, varat ievadīt citu lietotāja vārdu.

Skatiet

- *VRM ierīču pievienošana, izmantojot skenēšanu, lpp. 162*
- *Kodētāja pievienošana VRM pūlam, lpp. 205*
- *Tikai tiešraides kodētāja pievienošana, lpp. 206*
- *Vietējās atmiņas kodētāja pievienošana, lpp. 206*
- *Ierīču meklēšana, lpp. 71*

13.4

Serveru saraksta/adrešu grāmatas lapa

Galvenais logs > **Devices** > **Enterprise System** > **Server List / Address Book**

Varat pievienot vairākus Management Server datorus vienlaicīgai piekļuvei BVMS uzņēmuma sistēmā. Varat arī pievienot vairākus datorus Management Server secīgai piekļuvei servera meklēšanas rīkam.

Serveru sarakstā pēc vajadzības var pievienot papildu kolonnas. Tas ļauj pievienot papildu informāciju, lai lietotājs var meklēt, izmantojot Server Lookup. Pievienotās kolonnas ir redzamas arī lapā **Server access** (Galvenais logs > **User groups** > cilne **Enterprise User**

Groups >  > cilne **Server access**).

Add Server

Noklikšķiniet, lai atvērtu dialoglodziņu **Add Server**.

Delete Server

Noklikšķiniet, lai noņemtu Management Server ievadnes.

Management Server

Parāda visu pievienoto Management Server datoru nosaukumus. Varat mainīt katru ievadni.

Piezīme. Ja izmantojat SSH savienojumu, ievadiet adresi šādā formātā:

ssh://IP vai servername:5322

Private Network Address

Parāda visu pievienoto Management Server datoru privātā tīkla adreses. Varat mainīt katru ievadni.

Server Number

Parāda visu pievienoto Management Server datoru loģiskos numurus. Varat mainīt katru ievadni.

Server Description

Ievadiet aprakstu šim Management Server. Šis apraksts ir nepieciešams, lai to atrastu visu pieejamo serveru sarakstā, ja vēlaties piekļūt tikai Management Server, lai, piemēram, noskaidrotu trauksmi, kas nāk no citas pārvaldības sistēmas.

Noklikšķiniet, lai saņemtu detalizētas instrukcijas:

- *Uzņēmuma sistēmas serveru saraksta konfigurēšana, lpp. 82*
- *Server Lookup konfigurēšana, lpp. 123*

- *Serveru saraksta eksportēšana, lpp. 124*
- *Serveru saraksta importēšana, lpp. 124*

Skatiet

- *SSH tunelēšana, lpp. 48*

13.4.1**Dialoglodziņš Add Server**

Galvenais logs > **Devices** > **Enterprise System** > **Server List / Address Book**

Server name

Ievadiet vienuma Pārvaldības serveris displeja nosaukumu.

Piezīme. Ja izmantojat SSH savienojumu, ievadiet adresi šādā formātā:

ssh://IP vai servername:5322

Private Network Address

Ievadiet Management Server privāto IP adresi vai DNS nosaukumu.

Public Network Address

Ierakstiet publiskā tīkla adresi.

Server description

Ievadiet Management Server aprakstu.

13.4.2**Server Lookup konfigurēšana**

Opcijai Server Lookup Operator Client vai Configuration Client lietotājs piesakās ar parastas lietotāju grupas lietotājvārdu, nevis kā Enterprise User Group lietotājs.

Skatiet

- *Server Lookup, lpp. 24*
- *Serveru saraksta/adrešu grāmatas lapa, lpp. 122*
- *Servera meklēšanas izmantošana, lpp. 71*

13.4.3**Serveru saraksta konfigurēšana**

Galvenais logs > **Devices** > **Enterprise System** > **Server List / Address Book**

Lai pievienotu serverus:

1. Noklikšķiniet uz **Add Server**.
Tiek atvērts dialoglodziņš **Add Server**.
2. Ierakstiet displeja nosaukumu serverim un ierakstiet privātā tīkla adresi (DNS nosaukumu vai IP adresi).

Piezīme. Ja izmantojat SSH savienojumu, ievadiet adresi šādā formātā:

ssh://IP vai servername:5322

3. Noklikšķiniet uz **OK**.
4. Atkārtojiet šīs darbības, līdz esat pievienojis visus nepieciešamos Management Server datorus.

Lai pievienotu kolonnas:

- ▶ Ar labo pogu noklikšķiniet uz tabulas virsraksta un noklikšķiniet uz **Add column**.
Var pievienot līdz pat 10 kolonnām.
Lai izdzēstu kolonnu, veiciet labās pogas klikšķi uz vajadzīgās kolonnas un noklikšķiniet uz **Delete column**.
- ⇒ Eksportējot serveru sarakstu, tiek eksportētas arī pievienotās kolonnas.

Skatiet

- *Uzņēmuma sistēmas serveru saraksta konfigurēšana, lpp. 82*

13.4.4**Serveru saraksta eksportēšana**

Galvenais logs > **Devices** > **Enterprise System** > **Server List / Address Book**

Varat eksportēt serveru sarakstu ar visiem konfigurētajiem rekvizītiem rediģēšanai un vēlākai importēšanai.

Rediģējot eksportēto csv failu ārējā redaktorā, jāievēro ierobežojumi, kas aprakstīti nodaļā Serveru Saraksts.

Lai eksportētu:

1. Ar labo pogu noklikšķiniet uz tabulas virsraksta un noklikšķiniet uz **Export Server List...**
 2. Ierakstiet eksportējamā faila nosaukumu un noklikšķiniet uz **Save**.
- ⇒ Visas serveru saraksta kolonnas tiek eksportētas kā csv fails.

Saistītās tēmas

- *Server Lookup, lpp. 24*
- Serveru Saraksts
- *Serveru saraksta/adrešu grāmatas lapa, lpp. 122*

13.4.5**Serveru saraksta importēšana**

Galvenais logs > **Devices** > **Enterprise System** > **Server List / Address Book**

Kad esat rediģējis eksportēto csv failu ārējā redaktorā, ievērojiet nodaļā Serveru Saraksts aprakstītos ierobežojumus.

Lai importētu:

1. Ar labo pogu noklikšķiniet uz tabulas nosaukuma un noklikšķiniet uz **Import Server List...**
2. Noklikšķiniet uz nepieciešamā faila un noklikšķiniet uz **Open**.

Saistītās tēmas

- *Server Lookup, lpp. 24*
- Serveru Saraksts
- *Serveru saraksta/adrešu grāmatas lapa, lpp. 122*

13.5**Lapa DVR (Digitālais video rakstītājs)**

Galvenais logs > **Devices** >  > 

Parāda atlasītā DVR rekvizītu lapas.

Varat integrēt DVR savā sistēmā.

- ▶ Noklikšķiniet uz cilnes, lai parādītu atbilstīgo rekvizītu lapu.

**Ievēribai!**

Pats DVR netiek konfigurēts, tiek konfigurēta tikai tā integrēšana BVMS.

**Ievēribai!**

Pievienojiet DVR, izmantojot ierīces administratora kontu. Izmantojot DVR lietotāja kontu ar ierobežotām atļaujām, var saskarties ar funkcijām, kas nav lietojamas sistēmā BVMS, piemēram, PTZ kameras vadības izmantošanu.

Skatiet

- *DVR ierīces, lpp. 125*
- *DVR integrēšanas konfigurēšana, lpp. 127*

13.5.1

DVR ierīces

Šajā nodaļā ir sniegta konteksta informācija par DVR ierīcēm, kuras var integrēt BVMS.

Daži DVR modeļi (piemēram, DHR-700) atbalsta ierakstīšanu no kodētājiem/IP kamerām. Citi DVR modeļi atbalsta tikai analogās kameras.

Kodētāju/IP kameru nevajadzētu integrēt divu videosistēmu (DVR vai video pārvaldības sistēmu) konfigurācijā.

Ja kodētāji/IP kameras ir savienotas ar DVR, kas jau ir integrēts BVMS, šie kodētāji/IP kameras netiek atrasti, pārmeklējot BVMS tīkla ierīces. Tas attiecas uz tīkla pārmeklēšanu, kas sāka no Configuration Client vai Config Wizard.

Ja kāds DVR ar pievienotiem kodētājiem/IP kamerām tiek integrēts BVMS un šie kodētāji/IP kameras ir jau pievienotas BVMS, tiek parādīts brīdinājums. Noņemiet šos kodētājus/IP kameras no DVR vai BVMS.

Config Wizard nepievieno konfigurācijai DVR ierīces ar konfliktējošām IP kamerām.

DVR ierīces atbalsta vienlaicīgus savienojumus ierobežotā skaitā. Šis skaits nosaka to

Operator Client lietotāju maksimālo skaitu, kuri var vienlaikus parādīt video no šī DVR tā, lai netiktu rādītas melnas Image panes.



Ievēribai!

Pievienojiet DVR, izmantojot ierīces administratora kontu. Izmantojot DVR lietotāja kontu ar ierobežotām atļaujām, var saskarties ar funkcijām, kas nav lietojamas sistēmā BVMS, piemēram, PTZ kameras vadības izmantošanu.



Ievēribai!

DIVAR AN 3000/5000. Dzēšot video datus no DVR, ņemiet vērā, ka visos gadījumos tiek izdzēsta ne mazāk kā viena pilna stunda video datu. Piemēram, ja atlasāt laika posmu no 6:50 līdz 7:05, rezultātā tiek izdzēsti video dati no 6:00 līdz 8:00.

Bosch 700. sērijas hibrīdmodeļi un tīkla HD ierakstītāji. Dzēšana vienmēr sākas ar visu to kameru ierakstu sākumu, kas tiek parādītas Operator Client, un beidzas ar jūsu ievadīto laika punktu.

Skatiet

- *Lapa DVR (Digitālais video rakstītājs), lpp. 124*
- *DVR integrēšanas konfigurēšana, lpp. 127*

13.5.2

DVR ierīces pievienošana, izmantojot skenēšanu

DVR ierīču pievienošana, izmantojot meklēšanu

1. Ar labo pogu noklikšķiniet uz  un noklikšķiniet uz **Scan for DVRs**. Tiek atvērta dialoglodziņš **BVMS Scan Wizard**.
2. Atzīmējiet izvēles rūtiņas ierīcēm, kuras vēlaties pievienot.
3. Noklikšķiniet uz **Next >>**. Tiek parādīts vedņa dialoglodziņš **Autentificēt ierīces**.
4. Ievadiet paroli katrai ierīcei, kas ir aizsargāta ar paroli. Paroles pārbaude notiek automātiski, ja dažu sekunžu laikā paroles laukā neievadāt nevienu papildu simbolu vai noklikšķināt ārpus paroles lauka. Ja visu ierīču paroles ir identiskas, varat ievadīt paroli pirmajā laukā **Password**. Pēc tam ar

peles labo pogu noklikšķiniet uz šī lauka un noklikšķiniet uz **Copy cell to column**.



Kolonnā **Status** sekmīgas pieteikšanās gadījumi ir apzīmēti ar simbolu .



Nesekmīgas pieteikšanās gadījumi ir apzīmēti ar simbolu .

5. Noklikšķiniet uz **Finish**.

Ierīce ir pievienota ierīču kokam.

13.5.3

Dialoglodziņš Add DVR



Galvenais logs > **Devices** > Izvērst  > **Add DVR**

Varat manuāli pievienot DVR ierīci.

Network address / port

Ievadiet jūsu DVR IP adresi. Ja nepieciešams, mainiet porta numuru.

User name:

Rakstiet lietotājvārdu savienojuma izveidei ar DVR.

Password:

Rakstiet paroli savienojuma izveidei ar DVR.

Security

Izvēles rūtiņa **Secure connection** ir atzīmēta pēc noklusējuma.

Ja drošs savienojums nav iespējams, tiek parādīts ziņojums. Noklikšķiniet, lai noņemtu atzīmi.



Ievēribai!

Ja ir atzīmēta izvēles rūtiņa **Secure connection**, komandas un kontroles savienojumi ir droši. Video datu straumēšana nav droša.

Skatiet

– *Ierīces pievienošana, lpp. 119*

13.5.4

Cilne Settings



Galvenais logs > **Devices** >  > Cilne **Settings**

Parāda ar jūsu sistēmu savienotā DVR tīkla iestatījumus. Ļauj mainīt iestatījumus pēc nepieciešamības.

13.5.5

Cilne Cameras



Galvenais logs > **Devices** >  > Cilne **Cameras**

Parāda visus DVR video kanālus kā kameras. Ļauj noņemt kameras.

DVR ierīcē atspējota video ievade tiek parādīta kā aktīva kamera BVMS, jo šai ievadei nav iepriekšējo ierakstu.

13.5.6

Cilne Inputs



Galvenais logs > **Devices** >  > Cilne **Inputs**

Parāda visas DVR ievades.

Varat noņemt vienumus.

13.5.7

Cilne Relays

Galvenais logs > **Devices** >  >  > Cilne **Relays**
 Parāda visus DVR relejus. Varat noņemt vienumus.

13.5.8

DVR integrēšanas konfigurēšana

Galvenais logs > **Devices** > Izvērst  > 

**Ievēribai!**

Pievienojiet DVR, izmantojot ierīces administratora kontu. Izmantojot DVR lietotāja kontu ar ierobežotām atļaujām, var saskarties ar funkcijām, kas nav lietojamas sistēmā BVMS, piemēram, PTZ kameras vadības izmantošanu.

**Ievēribai!**

Pats DVR netiek konfigurēts, tiek konfigurēta tikai tā integrēšana BVMS.

Lai noņemtu vienumu

1. Noklikšķiniet uz cilnes **Settings**, uz cilnes **Cameras**, uz cilnes **Inputs** vai cilnes **Relays**.
2. Ar peles labo pogu noklikšķiniet uz objekta un noklikšķiniet uz **Remove**. Vienums tiek noņemts.

**Ievēribai!**

Lai atjaunotu noņemtu objektu, ar peles labo pogu noklikšķiniet uz DVR ierīces un noklikšķiniet uz **Rescan DVR**.

Lai pārdēvētu DVR ierīci:



1. Ar peles labo pogu noklikšķiniet uz DVR ierīces un noklikšķiniet uz **Rename**.
2. Ievadiet jauno vienuma nosaukumu.

Skatiet

- *Ierīces pievienošana, lpp. 119*
- *Lapa DVR (Digitālais video rakstītājs), lpp. 124*

13.6

Lapa Matricu slēdži

Galvenais logs > **Devices** >  > 
 Parāda ierīces Bosch Allegiant rekvizītu lapas.
 Pati Bosch Allegiant ierīce netiek konfigurēta; tiek konfigurēti tikai ar BVMS saistītie rekvizīti.
 Informāciju par Allegiant ierīces savienošana ar BVMS sk. šīs tiešsaistes palīdzības nodaļā **Jēdzieni**. Šajā nodaļā tiek sniegta konteksta informācija par atlasītajiem jautājumiem.
 Turklāt varat papildus konfigurēt vadības prioritātes no Allegiant maģistrālajām līnijām.

- ▶ Noklikšķiniet uz cilnes, lai parādītu atbilstīgo rekvizītu lapu.

Skatiet

- *Bosch Allegiant ierīces konfigurēšana, lpp. 128*
- *Bosch Allegiant matricas savienošana ar BVMS, lpp. 54*

13.6.1 Bosch Allegiant ierīces pievienošana

Bosch Allegiant ierīces pievienošana

1. Ar peles labo pogu noklikšķiniet uz  un noklikšķiniet uz **Add Allegiant**.
Tiek atvērts dialoglodziņš **Atvērt**.
2. Atlasiet atbilstošo Allegiant konfigurācijas failu un noklikšķiniet uz **OK**.
Bosch Allegiant ierīce ir pievienota sistēmai.

Piezīme: ir iespējams pievienot tikai vienu Bosch Allegiant matricu.

13.6.2 Bosch Allegiant ierīces konfigurēšana

Galvenais logs > **Devices** > Izvērst  > 

Pati Bosch Allegiant ierīce netiek konfigurēta; tiek konfigurēti tikai ar BVMS saistītie rekvizīti.

Izvides uz kodētāju piešķiršana

1. Noklikšķiniet uz cilnes **Outputs**.
2. Kolonnas **Usage** vajadzīgajās šūnās noklikšķiniet uz **Digital Trunk**.
3. Kolonnā **Encoder** atlasiet vajadzīgo kodētāju.

Izvides uz Bosch Allegiant ierīci pievienošana

1. Noklikšķiniet uz cilnes **Inputs**.
2. Noklikšķiniet uz **Add Inputs**. Tabulai tiek pievienota jauna rinda.
3. Šūnās ievadiet vajadzīgos iestatījumus.

Ievades dzēšana

1. Noklikšķiniet uz cilnes **Inputs**.
2. Noklikšķiniet uz vajadzīgās tabulas rindas.
3. Noklikšķiniet uz **Delete Input**. Rinda tiek dzēsta no tabulas.

Skatiet

- *Bosch IntuiKey tastatūras savienošana ar BVMS, lpp. 50*
- *Savienojuma lapa, lpp. 129*
- *Lapa Kameronas, lpp. 129*
- *Lapa Izvades, lpp. 128*
- *Lapa Ievades, lpp. 129*

13.6.3 Lapa Izvades

Galvenais logs > **Devices** > Izvērst  >  > **Outputs** cilne

Varat konfigurēt ierīces Bosch Allegiant izvades izmantošanu un piešķirt izvadei kodētāju.

Lai ierīces Bosch Allegiant izvades video datus uzglabātu BVMS, izvadei jāpiešķir kodētājs. Šim kodētājam ir jābūt savienotam ar izvadi.

No.

Parāda izvades numuru.

Allegiant Logical No.

Parāda izvades loģisko numuru, kas tai ir Allegiant.

BVMS Logical No.

Varat mainīt izvades loģisko numuru, kas tai ir BVMS. Ievadot numuru, kas jau tiek lietots, tiek parādīts ziņojums.

Name

Tiek parādīts izvades nosaukums.

Usage

Ļauj mainīt izejas lietojumu.

Atlasot **Digital Trunk**, varat piešķirt kodētāju šai izejai laukā **Encoder**. Allegiant izeja kļūst saderīga ar tīklu.

Atlasot **Allegiant Monitor**, kas atrodas Operator Client rīkā, lietotājs var piešķirt kameras signālu aparatūras monitoram. PTZ vadība ir iespējama, ja kamera ir konfigurēta kā PTZ kamera. Rīkā Operator Client lietotājs šo kameru nevar vilkt uz attēlu rūti.

Atlasot **Unused**, lietotājs nevar piešķirt monitoru Allegiant kamerai.

Encoder

Varat piešķirt izvadi kodētājam. Kodētāju var atlasīt tikai pēc **Digital Trunk** atzīmēšanas.



Loģiskā koka kodētājs ir bloķēts. Ja piešķirat kodētāju, kas jau atrodas loģiskajā kokā, tas no turienes tiek izņemts. Izmantojot Operator Client, lietotājs šo kameru var vilkt uz attēlu rūti.

Skatiet

– *Bosch Allegiant ierīces konfigurēšana, lpp. 128*

13.6.4

Lapa Ievades

Galvenais logs > **Devices** > Izvērst  >  > **Inputs** cilne
Atļauj pievienot ievades ierīcei Bosch Allegiant.

Add Input

Noklikšķiniet, lai tabulā pievienotu jaunu rindu jaunas ievades norādīšanai.

Delete Input

Noklikšķiniet, lai no tabulas noņemtu rindu.

Input No.

Ierakstiet nepieciešamo ievades numuru. Ievadot numuru, kas jau tiek lietots, tiek parādīts ziņojums.

Input Name

Ierakstiet nepieciešamo ievades nosaukumu.

Skatiet

– *Bosch Allegiant ierīces konfigurēšana, lpp. 128*

13.6.5

Savienojuma lapa

Galvenais logs > **Devices** > Izvērst  >  > **Connection** cilne
Parāda Bosch Allegiant konfigurācijas faila nosaukumu.

BVMS var nolasīt konfigurācijas failu strukturētā atmiņas formātā ar visu to kameru nosaukumiem un konfigurācijas informāciju, kas savienotas ar Bosch Allegiant ierīci.

Update Configuration



Noklikšķiniet, lai atlasītu atjauninātu Bosch Allegiant konfigurācijas failu.

Skatiet

– *Bosch Allegiant ierīces konfigurēšana, lpp. 128*

13.6.6

Lapa Kameras

Galvenais logs > **Devices** > Izvērst  >  > **Cameras** cilne
Parāda kameras tabulu kamerām, kurām izveidots savienojums ar ierīci Bosch Allegiant.

No.

Parāda kameras secības numuru.

Allegiant Logical No.

Parāda kameras loģisko numuru.

Camera Name

Parāda kameras nosaukumu.

Skatiet

- *Bosch Allegiant ierīces konfigurēšana, lpp. 128*

13.7

Lapa Darbstacija



Galvenais logs > **Devices** > Izvērst  > 

Darbstacijā ir jābūt instalētai Operator Client programmatūrai.

Ļauj darbstacijai konfigurēt tālāk norādītos iestatījumus.

- Pievienot CCTV tastatūru, kas savienota ar Bosch Video Management System darbstaciju.
- Piešķirt komandas skriptu, kas tiek izpildīts, kad ieslēdz darbstaciju.
- Atlasīt noklusējuma straumi tiešraides displejam. Varat atlasīt straumes divu straumju kamerām un vairāku straumju kamerām.
- Iespējot izvērsto meklēšanu.

Piezīme. Jūs nevarat konfigurēt CCTV tastatūru noklusējuma darbstacijai. Tas ir iespējams tikai specifiskām konfigurētām darbstacijām.

Lai pievienotu Bosch IntuiKey tastatūru, kas ir savienota ar dekodētāju, izvērsiet  un noklikšķiniet uz .

Skatiet

- *Darbstacijas manuāla pievienošana, lpp. 130*
- *Palaišanas komandas skripta konfigurēšana (iestatījumu lapa), lpp. 131*

13.7.1

Darbstacijas manuāla pievienošana

Darbstacijas BVMS pievienošana

1. Ar peles labo pogu noklikšķiniet uz .
2. Noklikšķiniet uz **Add Workstation**.
Tiek atvērts dialoglodziņš **Add Workstation**.
3. Ievadiet atbilstīgo vērtību.
4. Noklikšķiniet uz **OK**.

Darbstacija  tiek pievienota sistēmai.

Noklusējuma darbstacijas BVMS pievienošana

- ▶ Ar peles labo pogu noklikšķiniet uz .
- Noklikšķiniet uz **Add Default Workstation**.

Darbstacija  tiek pievienota sistēmai.



Ievērbai!

Pievienot var tikai vienu noklusējuma darbstaciju.

Ja ir konfigurēta noklusējuma darbstacija, iestatījumi tiek piemēroti katrai darbstacijai, kas ir savienota ar šo serveri un nav konfigurēta atsevišķi.

Ja ir konfigurēta kāda darbstacija, tiek piemēroti šīs specifiskās darbstacijas iestatījumi, nevis noklusējuma darbstacijas iestatījumi.

13.7.2

Bosch IntuiKey tastatūras konfigurēšana (iestatījumu lapa) (darbstacija)

Galvenais logs > **Devices** > Izvērst  > 

Tās Bosch IntuiKey tastatūras konfigurēšana, kas savienota ar darbstaciju.

1. Noklikšķiniet uz cilnes **Settings**.
2. Laukā **Keyboard Settings** veiciet nepieciešamos iestatījumus.



Lai iegūtu papildinformāciju par dažādiem laukiem, skatiet atbilstīgās lietojumprogrammas loga tiešsaistes palīdzību.

Skatiet

– *Lapa Darbstacija, lpp. 130*

13.7.3

Izvērstās meklēšanas iespējošana darbstacijā (iestatījumu lapa)

Galvenais logs > **Devices** > Izvērst  >  > **Settings** lapa
Jums jāiespējo Forensic Search darbstacijā.

Piezīme:



iespējojiet video satura analīzi katrā kodētājā. Izmantojiet kodētāja lapu VCA Device Tree.

Forensic Search iespējošana

- ▶ Noklikšķiniet, lai atlasītu izvēles rūtiņu .

13.7.4

Palaišanas komandas skripta konfigurēšana (iestatījumu lapa)

Galvenais logs > **Devices** > Izvērst  >  > **Settings** lapa

Ir iespējams konfigurēt komandas skripta palaidi, kad izvēlētajā darbstacijā tiek palaists Operator Client.

Ir jāizveido atbilstošs komandas skripts.

Informāciju par komandas skripta izveidi skatiet šeit: *Komandas skriptu pārvaldība, lpp. 86.*

Startēšanas skripta konfigurēšana:

- ▶ sarakstā **Startup script:** atlasiet vajadzīgo komandas skriptu.

Skatiet

– *Lapa Darbstacija, lpp. 130*

13.7.5

Lapa Iestatījumi

Galvenais logs > **Devices** > Izvērst  >  > **Settings** cilne

Ļauj konfigurēt skriptu, kas tiek izpildīts, kad darbstacijā tiek startēts Operator Client.

Ļauj kā pārsūtīšanas protokolus konfigurēt TCP vai UDP, lai tos izmantotu kameras, kas darbstacijā ir redzamas tiešraides režīmā.

Varat konfigurēt, kura IP ierīces straume tiek izmantota tiešraides attēlam.

Ļauj šai darbstacijai iespējot izvērsto meklēšanu.

Turklāt varat konfigurēt šai darbstacijai pievienoto tastatūru.

Network address:

Ievadiet DNS nosaukumu vai darbstacijas IP adresi.

Startup script:

Atlasiet nepieciešamo skriptu, kuru vēlaties sākt, ieslēdzot darbstacijas Operator Client. Šādu skriptu veidojiet vai importējiet **Events** lapā.

Default camera protocol:

Atlasa noklusējuma pārsūtīšanas protokolu, ko izmanto visas kameras, kas piešķirtas šīs darbstacijas loģiskajam kokam.

Override settings from "Cameras and Recording" page

Atzīmējiet izvēles rūtiņu, lai iespējotu attiecīgās straumes atlasīšanu tiešajam skatam.

Piezīme. DVR ierīču gadījumā, kuras piedāvā vairāk nekā 1 straumi (piemēram, DIVAR AN 3000/5000), šeit tiek mainīts arī šī DVR tiešraides straumes iestatījums. DVR ierīču tiešraides straumes iestatījumi nav pieejami lapā **Cameras and recording**.

Live Stream

Atlasiet tiešraides skatam vēlamu straumi. Varat atlasīt straumes divu straumju kamerām un vairāku straumju kamerām.

Ja esat atlasījis **Image pane size optimized**, katras attēlotās kameras izšķirtspēja automātiski tiek pielāgota Attēlu rūts izmēram atbilstīgi izmantotā monitora izšķirtspējai. Tas ir noderīgi, kad attēlo vairākas kameras ar lielu izšķirtspēju, piemēram, 4K ultra HD kameras. Izšķirtspēju atbilstīgi Attēlu rūts iestatījumam spēj pielāgot tikai kameras ar straumēm, kuru izšķirtspēju var konfigurēt neatkarīgi. Operator Client lietotājs var mainīt straumes atlasi katrai kamerai atsevišķi.

Dual stream cameras

Atlasiet noklusējuma straumi tiešraidei divu straumju kamerām.

Multi stream cameras

Atlasiet noklusējuma straumi tiešraidei vairāku straumju kamerām.

Use transcoded stream instead, if available

Atzīmējiet izvēles rūtiņu, lai iespējotu pārkodētas straumes izmantošanu, ja tāda ir pieejama. Šī pārkodētā straume tiek izmantota tiešraides skatam atlasītās straumes vietā.

Lai pārkodētā straume būtu pieejama BVMS, ir jābūt instalētam MVS vai arī VRM datorā ir pieejams iebūvēts aparatūras pārkodētājs.

Kad kamera tiek rādīta tiešraides režīmā, tiek izmantota darbstacijai iestatītā noklusējuma straume. Ja kamerā nav 2. straumes vai nav pieejams pārkodēšanas pakalpojums (programmatūra vai aparatūra), tiek izmantota 1. straume, pat ja darbstacijas iestatījumos ir konfigurēts cits iestatījums.

Use direct playback from storage

Atzīmējiet izvēles rūtiņu, lai video straumi no krātuves ierīces nosūtītu tieši uz šo darbstaciju. Tagad straume netiek sūtīta, izmantojot VRM. Darbstacijai joprojām ir nepieciešams savienojums ar VRM, lai nodrošinātu pareizu atskaņošanu.

Piezīme. Tiešu atskaņošanu no iSCSI krātuves ierīces var izmantot tikai tad, ja ir iestatīta globālā iSCSI CHAP parole.

Retrieve live video from Video Streaming Gateway instead of camera

Parāda Video Streaming Gateway ierīču sarakstu. Atlasiet nepieciešamās ievadnes, lai iespējotu video datu pārraidi starp video avotu un šo darbstaciju, izmantojot maza joslas platuma segmentus.

Piezīme: Ja izvēlaties Video Streaming Gateway ierīci tiešraides video iegūšanai **Live Video - Profile** lapā **Cameras and recording** ir novecojusi. Tā vietā **Recording - Profile** iestatījums tiek izmantots arī tiešraidei.

Keyboard type:

Atlasiet ar savu darbstaciju savienotās tastatūras veidu.

Port:

Atlasiet COM portu, kas tiek izmantots jūsu tastatūras pievienošanai.

Baudrate:

Atlasiet maksimālo ātrumu bitos sekundē (b/sek.), kādā vēlaties pārraidīt datus caur šo portu. Parasti tas tiek iestatīts uz maksimālo ātrumu, ko atbalsta dators vai ierīce, ar kuru veicat saziņu.

Data bits:

Parāda to datu bitu skaitu, kuru vēlaties izmantot katrai pārraidītajai un saņemtajai rakstzīmei.

Stop bits:

Parāda laiku starp katru pārraidīto rakstzīmi (laiks tiek mērīts bitos).

Parity:

Parāda to kļūdu pārbaudes veidu, kuru vēlaties izmantot izvēlētajam portam.

Port type:

Parāda tā savienojuma veidu, kas tiek izmantots, lai Bosch IntuiKey tastatūru savienotu ar darbstaciju.

Skatiet

- *Palaišanas komandas skripta konfigurēšana (iestatījumu lapa), lpp. 131*
- *Izvērstās meklēšanas iespējošana darbstacijā (iestatījumu lapa), lpp. 131*

13.7.6

Darbstacijas tīkla adreses maiņa



Galvenais logs > **Devices** > Izvērst 

IP adreses maiņa

1. Ar labo pogu noklikšķiniet uz  un noklikšķiniet uz **Change Network Address**. Tiek atvērts dialoglodziņš **Change Network Address**.
2. Mainiet ievadni laukā atbilstoši vajadzībām.

13.8

Lapa Dekodētāji

Galvenais logs > **Devices** > Izvērst  > 
 Varat pievienot un konfigurēt dekodētājus.



Ievēribai!

BVMS Viewer neatbalsta dekodētāja ierīces.



ievēribai!



Ja vēlaties savā sistēmā izmantot dekodētājus, pārliecinieties, vai visiem kodētājiem ir vienāda parole attiecībā uz user autorizācijas līmeni.

Skatiet

- Ierīču meklēšana, lpp. 71
- Bosch kodētāja/dekodētāja/kameras lapa, lpp. 204

13.8.1

Kodētāja/dekodētāja manuāla pievienošana

Galvenais logs > **Devices** > Izvērst  > Izvērst  > Klikšķis ar peles labo pogu uz  > Noklikšķiniet **Add Encoder** > **Add Encoder** dialoglodziņu.



vai

Galvenais logs > **Devices** > Klikšķis ar peles labo pogu uz  > Noklikšķiniet **Add Encoder** > **Add Encoder** dialoglodziņu

vai

Galvenais logs > **Devices** > Klikšķis ar peles labo pogu uz  > Noklikšķiniet **Add Encoder** > **Add Encoder** dialoglodziņu

vai





Galvenais logs > **Devices** > Izvērst  > Klikšķis ar peles labo pogu uz  > Noklikšķiniet **Add Decoder** > **Add Encoder** dialoglodziņu

Varat manuāli pievienot kodētāju vai dekodētāju. Tas ir īpaši noderīgi, ja vēlaties pievienot jebkāda veida (tikai VRM paredzētu) Bosch video IP ierīci.

Piezīme.

Ja pievienojat Video IP Bosch kodētāju vai dekodētāju, izmantojot atlasi **<Auto Detect>**, šai ierīcei jābūt pieejamai tīklā.

Lai pievienotu Bosch Video IP ierīci:

1. Izvērsiet , izvērsiet , ar labo pogu noklikšķiniet uz ; vai ar labo pogu noklikšķiniet uz ; vai ar labo pogu noklikšķiniet uz .
2. Noklikšķiniet uz **Add Encoder**. Tiek atvērts dialoglodziņš **Add Encoder**.
3. Ievadiet atbilstošo IP adresi.
4. Sarakstā atlasiet **<Auto Detect>**.
5. Noklikšķiniet uz **OK**. Ierīce tiek pievienota sistēmai.

 ikona norāda kļūdu, kas jums jānovērš. Lai iegūtu plašāku informāciju par konkrēto kļūdu, skatiet rīka padomu.

Add Encoder dialoglodziņš

IP address:

Ievadiet derīgu IP adresi.

Encoder type/Decoder type



Ierīcei, kuras veids ir zināms, atlasiet atbilstīgu ievadni. Tas nav nepieciešams, ja ierīce ir pieejama tīklā.

Ja vēlaties pievienot jebkādu Bosch video IP ierīci, atlasiet **<Auto Detect>**. Ierīcei ir jābūt pieejamai tīklā.



Ja vēlaties pievienot kameru bezsaistes konfigurēšanai, atlasiet **<Single placeholder camera>**.



13.8.2

Dialoglodziņš Rediģēt kodētāju/Rediģēt dekodētāju

Galvenais logs > **Devices** > izvērsiet  > izvērsiet  > izvērsiet  > ar peles labo

pagu noklikšķiniet uz  > noklikšķiniet uz **Edit Encoder** > dialoglodziņš **Edit Encoder**.
vai

Galvenais logs > **Devices** > izvērsiet  > labās pogas klikšķis uz  > klikšķis uz **Edit Encoder** > dialoglodziņš **Edit Encoder**
vai

Galvenais logs > **Devices** > izvērsiet  > labās pogas klikšķis uz  > klikšķis uz **Edit Encoder** > dialoglodziņš **Edit Encoder**
vai

Galvenais logs > **Devices** > Izvērst  > Izvērst  > Klikšķis ar peles labo pagu uz  >
Noklikšķiniet **Edit Decoder** > **Edit Decoder** dialoglodziņu.

Ļauj pārbaudīt un atjaunināt ierīces iespējas. Ierīce tiek pievienota, kad atver šo dialoglodziņu. Tiek pārbaudīta parole, un šīs ierīces iespējas tiek salīdzinātas ar BVMS saglabātajām ierīces iespējām.

Name

Parāda ierīces nosaukumu. Ja pievienojat Bosch video IP ierīci, ierīces nosaukums tiek ģenerēts. Ja nepieciešams, mainiet ievadni.

Network address / port

Ievadiet ierīces tīkla adresi. Ja nepieciešams, mainiet porta numuru.

User name

Parāda lietotājvārdu, kas tiek izmantots autentificēšanai ierīcē.

Password

Ievadiet ierīcē derīgu paroli, lai veiktu autentifikāciju.

Show password

Noklikšķiniet, lai ievadot tiktu rādīta parole. Uzmanieties, lai neviens neredzētu šo paroli.

Authenticate

Noklikšķiniet, lai ierīcē autentifikācija tiktu veikta ar iepriekš ievadītajiem akreditācijas datiem.

Security

Izvēles rūtiņa **Secure connection** ir atzīmēta pēc noklusējuma.

Ja drošs savienojums nav iespējams, tiek parādīts ziņojums. Noklikšķiniet, lai noņemtu atzīmi.

Dekodētāji, kas atbalsta drošu savienojumu:

- VJD 7000
- VJD 8000
- VIP XD HD

**Ievērojam!**

Savienojums starp dekodētāju un kodētāju ir drošs tikai tad, ja abi ir konfigurēti ar drošu savienojumu.

Video stream

UDP: Iespējo šifrētu multiraides straumēšanu atbalstītajām dekodētāja ierīcēm.

TCP: Iespējo šifrētu uniraides straumēšanu atbalstītajām dekodētāja ierīcēm.

Piezīme: Ja kodētājam nav konfigurēta multiraides adrese, dekodētājs iegūst straumi, izmantojot uniraidi.

**Ievērojam!**

BVMS neatbalsta Bosch kameras, kas savienotas ar VSG.

BVMS tikai atbalsta UDP šifrēšanu platformām, kas vecākas par CPP13.

Device Capabilities

Parādītās ierīces iespējas var kārtot pēc kategorijas vai alfabēta.

Ziņojuma tekstā ir informācija, vai atrastās ierīces iespējas atbilst pašreizējām ierīces iespējām. Lai pēc ierīces jaunināšanas lietotu ierīces iespēju izmaiņas, noklikšķiniet uz **OK**.

Skatiet

- *Tiešraides video šifrēšana (kodētāja rediģēšana), lpp. 206*
- *Ierīces iespēju atjaunināšana (kodētāja rediģēšana), lpp. 207*

13.8.3**Kodētāja/dekodētāja paroles maiņa (paroles maiņa/paroles ievadīšana)**

Galvenais logs > **Devices** > Izvērst  > Izvērst  >  > 



vai

Galvenais logs > **Devices** >  > 

vai

Galvenais logs > **Devices** >  > 

vai

Galvenais logs > **Devices** > izvērsiet  > izvērsiet  > 

Definējiet un mainiet atsevišķas paroles katram līmenim. Ierakstiet atlasītajam līmenim paroli (ne vairāk par 19 zīmēm; bez speciālajām rakstzīmēm).

Paroles maiņa

1. Ar peles labo pogu noklikšķiniet uz  un noklikšķiniet uz **Change password...**
Tiek atvērts dialoglodziņš **Enter password**.
2. Sarakstā **Enter user name** atlasiet lietotāju, kura paroli vēlaties mainīt.
3. Laukā **Enter password for user** ierakstiet jauno paroli.
4. Noklikšķiniet uz **OK**.

⇒ Parole ierīcē tiek nekavējoties nomainīta.

Parole liedz nesankcionēti piekļūt ierīcei. Lai ierobežotu piekļuvi, var izmantot citus autorizācijas līmeņus.

Pareiza paroles aizsardzība ir garantēta tikai tad, ja arī visi augstākie autorizācijas līmeņi ir aizsargāti ar paroli. Tāpēc, piešķirot paroles, vienmēr ir jāsāk no visaugstākā autorizācijas līmeņa.

Paroli definēt un nomainīt katram autorizācijas līmenim var, ja esat pieteicies lietotāja kontā "service".

Ierīču kokam ir trīs autorizācijas līmeņi: service, user un live.

- service ir visaugstākais autorizācijas līmenis. Ievadot pareizu paroli, tiek piešķirta piekļuve visām funkcijām un dota atļauja nomainīt visus konfigurācijas iestatījumus.
- user ir vidējais autorizācijas līmenis. Šajā līmenī, piemēram, var lietot ierīci, atskaņot ierakstus un arī vadīt kameru, bet nevar mainīt konfigurāciju.
- live ir viszemākais autorizācijas līmenis. Šajā līmenī var apskatīt tikai tiešraides video attēlu un pārslēgt dažādus tiešraides attēlu ekrānus.

Dekodētājam live autorizācijas līmeni aizstāj tālāk minētie autorizācijas līmeņi:

- destination password (pieejams tikai dekodētājiem)
- Tiek izmantots, lai piekļūtu dekodētājam.

Skatiet

- *Galamērķa paroles nodrošināšana dekodētājam (Autentifikācija...), lpp. 200*

13.8.4

Dekodētāja profils

Ļauj iestatīt dažādas opcijas video attēlu parādīšanai VGA monitorā.

Monitor name

Ievadiet monitora nosaukumu. Monitora nosaukumā ir iekļauta attālā monitora atrašanās vietas identifikācija. Izmantojiet nosaukumu, kas atvieglo atrašanās vietas noteikšanu.

Noklikšķiniet uz , lai atjauninātu nosaukumu Device Tree.

Standard

Atlasiet izmantotā monitora video izvades signālu. Monitoriem VGA ir pieejami astoņi iepriekš konfigurēti iestatījumi papildus opcijām PAL un NTSC, kas pieejamas analogajiem video monitoriem.



Ievēribai!

Atlasot VGA iestatījumu, kura vērtības pārsniedz monitora tehniskās specifikācijas, var izraisīt nopietnus monitora bojājumus. Skatiet izmantotā monitora tehnisko dokumentāciju.

Window layout

Atlasiet monitora noklusējuma attēlu izkārtojumu.

VGA screen size

Norādiet ekrāna malu attiecību (piemēram, 4 x 3) vai ekrāna fiziskos izmērus milimetros. Ierīce izmanto šo informāciju, lai precīzi mērogotu video attēlu un nodrošinātu attēlu bez kropļojuma.

13.8.5

Monitora displejs

Ierīce atpazīst pārraides pārtraukumus un monitorā parāda brīdinājumu.

Display transmission disturbance

Atlasiet **On**, lai pārraides pārtraukuma gadījumā parādītu brīdinājumu.

Disturbance sensitivity

Ar slīdni pielāgojiet pārtraukuma līmeni, kas izraisa brīdinājumu.

Disturbance notification text

Ievadiet brīdinājuma tekstu, ko monitors parāda sakaru zuduma gadījumā. Maksimālais teksta garums ir 31 rakstzīme.

13.8.6**Bosch IntuiKey tastatūras konfigurēšana (dekodētājs)**

Galvenais logs > **Devices** > Izvērst  > 

**Ievēribai!**

Tastatūru KBD-Universal XF nevar savienot ar dekodētāju.

Tās Bosch IntuiKey tastatūras konfigurēšana, kas savienota ar dekodētāju.

1. Kolonnā **Connection** noklikšķiniet uz šūnas un atlasiet vajadzīgo dekodētāju. Ja Bosch IntuiKey tastatūra ir savienota ar darbstaciju, varat atlasīt arī darbstaciju.

Darbstacijai ir jābūt konfigurētai lapā .

2. Laukā **Connection Settings** veiciet nepieciešamos iestatījumus. Lai iegūtu papildinformāciju par dažādiem laukiem, skatiet atbilstīgās lietojumprogrammas loga tiešsaistes palīdzību.

Skatiet

- *Lapa Tastatūras piešķiršana, lpp. 148*
- *Bosch IntuiKey tastatūras savienojumu scenāriji, lpp. 50*
- *Bosch IntuiKey tastatūras savienošana ar dekodētāju, lpp. 52*

13.8.7**Dekodētāja konfigurēšana izmantošanai kopā ar Bosch IntuiKey tastatūru**

Galvenais logs > **Devices** > Izvērst  > Izvērst 

Veiciet tālāk norādītās darbības, lai konfigurētu VIP XD dekodētāju, kas savienots ar Bosch IntuiKey tastatūru.

Dekodētāja konfigurēšana

1. Noklikšķiniet uz tā dekodētāja, kurš tiek izmantots savienojumam ar Bosch IntuiKey tastatūru.
2. Noklikšķiniet uz cilnes **Periphery**.
3. Nodrošiniet, lai tiktu lietoti šādi iestatījumi:
 - seriālās pieslēgvietas funkcija: **caurspīdīga**;
 - ātrums bodos: **19200**;
 - stopbiti: **1**;
 - paritātes pārbaude: **nav**;
 - interfeisa režīms: **RS232**;
 - pusduplexais režīms: **izslēgts**.

Skatiet

- *Bosch IntuiKey tastatūras savienojumu scenāriji, lpp. 50*
- *Bosch IntuiKey tastatūras savienošana ar dekodētāju, lpp. 52*
- *Bosch IntuiKey tastatūras aparātprogrammatūras atjaunināšana, lpp. 53*

13.8.8 Dekodētāja logotipa dzēšana

Noklikšķiniet, lai dzēstu logotipu, kas konfigurēts dekodētāja tīmekļa lapā.

13.9 Monitoru grupu lapa

Galvenais logs > **Devices** > izvērsiet  >  >
 Ļauj pievienot un konfigurēt monitoru grupas. Monitoru grupu BVMS darbstacijai var piešķirt sadaļā .



Ievēribai!

Monitoru grupu nevar kontrolēt, izmantojot Operator Client, ja ir zudis savienojums ar Management Server serveri.

Skatiet

- *Monitoru grupas manuāla pievienošana, lpp. 139*
- *Monitoru grupas konfigurēšana, lpp. 139*
- *Iepriekš norādīto pozīciju un papildu komandu konfigurācija, lpp. 279*
- *Trauksmes konfigurēšana, lpp. 300*
- *Dialoglodziņš Alarm Options, lpp. 291*
- *Dialoglodziņš Select Image Pane Content (MG), lpp. 290*

13.9.1 Monitoru grupas manuāla pievienošana

Galvenais logs > **Devices** > izvērsiet  > noklikšķiniet ar peles labo pogu uz  > noklikšķiniet uz **Add monitor group**

1. Noklikšķiniet uz vienuma **Add monitor group**.
Tiek atvērts dialoglodziņš **Add monitor group**. Ierakstiet jaunās monitoru grupas nosaukumu.
2. Noklikšķiniet uz Labi.
Monitoru grupa ir pievienota sistēmai.
3. Noklikšķiniet uz **Maps and structure**.
4. Velciet monitoru grupu uz loģikas koku.

13.9.2 Monitoru grupas konfigurēšana

Galvenais logs > **Devices** > izvērsiet  >  > 



Ievēribai!

Monitoru grupu nevar kontrolēt, izmantojot Operator Client, ja ir zudis savienojums ar Management Server serveri.

Jūs varat konfigurēt monitoru grupas monitorus pēc loģikas principa rindīnās un slejās. Šim izkārtojumam nav jāatbilst fiziskajam monitoru izkārtojumam.

Monitoru grupas konfigurēšana

1. Velciet vēlamos monitorus no cilnes **Unassigned monitors** uz monitoru grupas lauku.

2. Cilnē **Layout** atlasiet vēlamo izkārtojumu.
3. Velciet jebkuru pieejamo kameru no cilnes **Cameras** uz monitoru rūti kreisajā pusē. Kameras loģiskās secības numurs ir attēlots kā melns skaitlis monitoru rūtī, un šis rūts krāsa mainās.
4. Pēc vajadzības mainiet attēlu rūšu loģiskās secības numurus. Ja tiek ievadīts jau izmantots numurs, tiek parādīts ziņojuma lodziņš.
5. Cilnē **Options** varat atlasīt, vai monitoru rūtī rādīt kameras nosaukumu un numuru. Varat arī izvēlēties pozīciju, kur šī informācija tiek rādīta.

Monitora attēls

Melnais treknraksta numurs (ja tas redzams) parāda sākotnējās kameras loģiskās secības numuru. Gaiši melnais numurs parāda monitora loģiskās secības numuru.

Lai noņemtu kameru, ar peles labo pogu noklikšķiniet uz monitora rūts un noklikšķiniet uz **Clear monitor** vai velciet kameru laukā no attēlu rūts.

Skatiet

- *Monitoru grupas manuāla pievienošana, lpp. 139*

13.10

Lapa Saziņas ierīces

Galvenais logs > **Devices** > Izvērst  > 

Atļauj pievienot vai konfigurēt saziņas ierīci.

Varat konfigurēt šādu saziņas ierīci:

- E-pasts



Skatiet

- *Sakaru ierīces konfigurēšana, lpp. 141*

13.10.1

E-pasta/SMTP servera pievienošana

Sakaru ierīces pievienošana

1. Izvērsiet , ar peles labo pogu noklikšķiniet uz  un noklikšķiniet uz **Add E-mail/SMTP Device**.

. Tiek atvērts dialoglodziņš **Add E-mail/SMTP Device**.

2. Ievadiet vajadzīgos iestatījumus.
3. Noklikšķiniet uz **OK**.
Sakaru ierīce ir pievienota sistēmai.



Add E-mail/SMTP Device dialoglodziņš

Name:

Ievadiet e-pasta servera displeja nosaukumu.

13.10.2

Lapa SMTP serveris

Galvenais logs > **Devices** > Izvērst  > Izvērst  > 

Varat konfigurēt savas sistēmas e-pasta iestatījumus. Lapā **Events** varat e-pastam piešķirt notikumu. Ja rodas šis notikums, sistēma nosūta e-pastu. E-pastu nevar saņemt BVMS.

SMTP server name

Ievadiet e-pasta servera nosaukumu. Informāciju par nepieciešamo ievadni varat saņemt no sava pakalpojumu sniedzēja. Parasti tā ir jūsu e-pasta servera IP adrese vai DNS nosaukums.

Sender address

Rakstiet e-pasta adresi, kas tiek izmantota kā sūtītāja adrese, kad sistēma sūta e-pasta ziņojumus, piemēram, trauksmes gadījumā.

SSL/TLS

Atzīmējiet izvēles rūtiņu, lai iespējotu drošā SSL/TLS savienojuma izmantošanu. Šādā gadījumā tīkla ports automātiski pārslēdzas uz 587.

Port

Ierakstiet nepieciešamo tīkla porta numuru izejošajiem pasta ziņojumiem. Informāciju par nepieciešamo ievadni varat saņemt no sava pakalpojumu sniedzēja.

Ports 25 tiek automātiski atlasīts brīdī, kad atspējojat iestatījumu **SSL/TLS**.

Ja nepieciešams, varat atlasīt citu portu.

Connection time-out [s]

Ievadiet bezdarbības sekunžu skaitu līdz savienojuma atvienošanai.

Authentication

Atzīmējiet nepieciešamās autentifikācijas metodes izvēles rūtiņu. Informāciju par nepieciešamo ievadni varat saņemt no sava pakalpojumu sniedzēja.

User name

Ievadiet lietotājvārdu autentificēšanai e-pasta serverī. Informāciju par nepieciešamo ievadni varat saņemt no sava pakalpojumu sniedzēja.

Password:

Ievadiet paroli autentificēšanai e-pasta serverī. Informāciju par nepieciešamo ievadni varat saņemt no sava pakalpojumu sniedzēja.

Send Test E-mail

Noklikšķiniet, lai atvērtu dialoglodziņu **Send Test E-mail**.

Skatiet

– *Sakaru ierīces konfigurēšana, lpp. 141*

13.10.3**Sakaru ierīces konfigurēšana**

Galvenais logs > **Devices** > izvērst  > izvērst 

Sakaru ierīces konfigurēšana

1. Noklikšķiniet uz .

2. Veiciet atbilstošos iestatījumus.



Lai iegūtu papildinformāciju par dažādiem laukiem, skatiet atbilstīgās lietojumprogrammas loga tiešsaistes palīdzību.

Skatiet

– *E-pasta/SMTP servera pievienošana, lpp. 140*

– *Lapa SMTP serveris, lpp. 140*

13.10.4**Dialoglodziņš Send Test E-mail**

Galvenais logs > **Devices** > Izvērst  > Izvērst  >  > **Send Test E-mail** poga

Varat nosūtīt testa e-pastu.

From:

Ievadiet sūtītāja e-pasta adresi.

To

Ievadiet adresāta e-pasta adresi.

Subject

Ievadiet e-pasta tēmu.

Message

Rakstiet ziņojumu.

Send Test E-mail

Noklikšķiniet, lai nosūtītu e-pastu.

Skatiet

- *Sakaru ierīces konfigurēšana, lpp. 141*

13.11

ATM/POS lapa

Galvenais logs > **Devices** > Izvērst  > 

Varat pievienot un konfigurēt perifērās ierīces, piemēram, Bosch ATM/POS Bridge.



Ja vienā serverī vēlaties pievienot vairākus tiltus, jāizmanto dažādi porti.

Skatiet

- *Bosch ATM/POS tilta pievienošana, lpp. 94*
- *Perifērās ierīces konfigurēšana, lpp. 143*



13.11.1

Bosch ATM/POS tilta manuāla pievienošana

Galvenais logs > **Devices** > Izvērst  > labās peles klikšķis  > **Add Bosch ATM/POS-Bridge**.

Ļauj pievienot Bosch ATM.

Perifērās ierīces pievienošana

1. Izvērsiet , ar peles labo pogu noklikšķiniet uz  un noklikšķiniet uz **Add Bosch ATM/POS-Bridge**.

Tiek atvērts dialoglodziņš **Add Bosch ATM/POS-Bridge**.

2. Ievadiet vajadzīgos iestatījumus.
3. Noklikšķiniet uz **OK**.
Perifērā ierīce tiek pievienota sistēmai.

Add Bosch ATM/POS-Bridge dialoglodziņš**Name:**

Ievadiet atbilstīgu ierīces nosaukumu.

IP address:

Ievadiet ierīces IP adresi.

Port 1:

Ierakstiet atbilstīgo porta numuru, kas tiek izmantots kā ATM/POS Bridge klausīšanās ports.

Port 2:

Ierakstiet atbilstīgo porta numuru, kas tiek izmantots kā BVMS Management Server klausīšanās ports.

**Ievērošanai!**

Sistēmai pievienojot vairākus ATM/POS Bridges, pārliedzieties, vai katras ierīces 2. porta numurs ir atšķirīgs. Izmantojot vienādus 2. porta numurus, var rasties ATM/POS datu zudums.

Skatiet

– *Bosch ATM/POS tilta pievienošana, lpp. 94*

13.11.2**Lapa Bosch ATM/POS tilts**

Galvenais logs >  **Devices** > Izvērst  > Izvērst  >  > **Bosch ATM/POS-Bridge** cilne

Ļauj konfigurēt Bosch ATM/POS Bridge.

IP address:

Ierakstiet ierīces IP adresi.

Port 1:

Ierakstiet atbilstīgo porta numuru, kas tiek izmantots kā ATM/POS Bridge klausīšanās ports.

Port 2:

Ierakstiet atbilstīgo porta numuru, kas tiek izmantots kā BVMS Management Server klausīšanās ports.

**Ievērošanai!**

Sistēmai pievienojot vairākus ATM/POS Bridges, pārliedzieties, vai katras ierīces 2. porta numurs ir atšķirīgs. Izmantojot vienādus 2. porta numurus, var rasties ATM/POS datu zudums.

Skatiet

– *Perifērās ierīces konfigurēšana, lpp. 143*

– *Bosch ATM/POS tilta pievienošana, lpp. 94*

13.11.3**Perifērās ierīces konfigurēšana**

Galvenais logs >  **Devices** > Izvērst  > Izvērst  >  **Bosch ATM/POS-Bridge**

vai

Galvenais logs >  **Devices** > Izvērst  > Izvērst  >  **DTP Device** > 

Lai konfigurētu perifēru ierīci:

- ▶ Mainiet nepieciešamos iestatījumus.

Lai iegūtu papildinformāciju par dažādiem laukiem, sekojiet tālāk saitei uz atbilstīgo lietojumprogrammas logu.

Skatiet

- *Lapa ATM Settings, lpp. 144*
- *Lapa Bosch ATM/POS tilts, lpp. 143*
- *Lapa DTP Settings, lpp. 144*

13.11.4**Lapa DTP Settings**

Galvenais logs > **Devices** > Izvērst > Izvērst > Izvērst > Izvērst
 Ļauj konfigurēt DTP ierīci ar ne vairāk kā 4 ATM ierīcēm, kas pievienotas šai DTP ierīcei.

Serial port

Sarakstā atlasiet atbilstošu portu.

Skatiet

- *Lapa ATM Settings, lpp. 144*
- *Perifērās ierīces konfigurēšana, lpp. 143*

13.11.5**Lapa ATM Settings**

Galvenais logs > **Devices** > Izvērst > Izvērst > Izvērst > Izvērst > Izvērst
 Ļauj konfigurēt ATM ierīci, kas pievienota DTP.

Input number of the DTP device

Atlasiet nepieciešamo ieejas numuru. Ja numurs jau tiek izmantots ATM ierīcē, ieejas numurus var savstarpēji mainīt.

Connection timeout [hours]

Ievadiet vēlamu stundu skaitu. Ja šajā laika periodā ATM ierīce nav sūtījusi datus, BVMS pieņem, ka savienojums ir pārtraukts. Attiecīgais notikums ir izraisīts. Notikums **Not Authenticated** ir pieejams ATM ierīcei, bet uz to neattiecas. Vērtība **0** nozīmē, ka nav tiek veikta savienojuma pārbaude.

Data Inputs

Noklikšķiniet, lai iespējotu vēlamās ieejas un ierakstiet to vēlamos nosaukumus.

Skatiet

- *Perifērās ierīces konfigurēšana, lpp. 143*



13.11.6**Lapa Ievades**

Galvenais logs > **Devices** > Izvērst > Izvērst > Izvērst > Izvērst > cilne **Inputs**
 Ļauj konfigurēt Bosch ATM/POS Bridge ieejas.

Skatiet

- *Perifērās ierīces konfigurēšana, lpp. 143*
- *Bosch ATM/POS tilta pievienošana, lpp. 94*

13.12 Foyer karšu lasītāji

Galvenais logs > **Devices** > Izvērst  >  > cilne **Global Settings for Foyer Card Readers**

Varat konfigurēt tālāk norādītos trauksmes iestatījumus visiem sistēmā derīgajiem karšu lasītājiem.

Serial port

Izvēlieties seriālo portu, ar kuru ārējo karšu lasītājs ir savienots.

Locked Out

Ļauj pievienot banku kodus bloķēšanas nolūkā. Tas nozīmē, ka ievadītajām kartēm ar bloķēšanas īpašībām šeit nav piekļuves atļauju. Piekļuvi liedz ārējo karšu lasītājs. Elektrisko durvju slēdzenes atbrīvošanas noklusējuma režīmam ārējo karšu lasītājā ir jābūt iestatītam uz:

Automatic

Sarakstā var būt ievadnes ar aizstājējzīmēm:



?: apzīmē jebkādu vai neesošu rakstzīmi attiecīgajā pozīcijā.

*: apzīmē jebkādu (vienas vai vairāku rakstzīmju) virkni vai neesošu rakstzīmi (izņēmums: * atsevišķi nozīmē, ka visi bankas kārtošanas kodi ir izslēgti).

Ignore country code on EC cards

Noklikšķiniet, lai iespējotu, ka BVMS neanalizē kartes datus, kas tiek izmantoti, lai noteiktu, kurā valstī karte tikusi izsniegta. Ir iespējama piekļuve kartēm, kurām ir atšķirīgs valsts kods.

13.12.1 Dialoglodziņš Add Foyer Card Reader

Galvenais logs > **Devices** > Izvērst  > klikšķis ar labo pogu  > komanda **Add Foyer Card Reader**

Varat pievienot ārējo karšu lasītāju.



Name

Ievadiet ierīces nosaukumu.

Device identifier

Izvēlieties unikālu ierīces numuru. Ja numuri nav pieejami, sistēmai jau ir pievienots maksimālais ārējo karšu lasītāju skaits.

13.12.2 Lapa Settings for Foyer Card Reader

Galvenais logs > **Devices** > Izvērst  >  >  > cilne **Settings for Foyer Card Reader**

Varat konfigurēt ārējo karšu lasītāju.

Device identifier

Parāda ierīces unikālo numuru.

Enable skimming protection

Noklikšķiniet, lai iespējotu to, ka BVMS izsauc notikumu, ja kartes nolasīšanas ierīce konstatē kartes nolasīšanu. Visiem ārējo karšu lasītāju veidiem šādas iespējas nav.

Default mode of electric door lock release

Open: durvis ir atvērtas, un ikviens var piekļūt bez kartes.

Closed: durvis ir slēgtas neatkarīgi no tā, kāda karte ir ievietota.

Automatic: durvis atveras tikai tad, ja lasītājā ir ievietota karte ar piekļuves atļauju.

Enable schedule-based control

Noklikšķiniet, lai iestatītu grafiku izvēlētajam durvju slēdzenes atvēršanas režīmam.

Kad grafiks kļūst aktīvs, BVMS pārslēdzas uz ārējo karšu lasītāju atbilstoši esošajam atvēršanas režīmam.

Ja izvēlētie grafiki pārklājas, spēkā esošais durvju atvēršanas režīms tiek noteikts atbilstoši sekojošai režīmu prioritātei: 1. **Open** 2. **Closed** 3. **Automatic**

13.13

Lapa Virtuālās ievades

Galvenais logs > **Devices** > Izvērst  > 

Parāda jūsu sistēmā konfigurētās virtuālās ievades.

Varat pievienot jaunas virtuālās ievades un izdzēst esošās.

Add Inputs

Noklikšķiniet, lai atvērtu dialoglodziņu, kurā pievienot jaunas virtuālās ievades.

Delete Inputs

Noklikšķiniet, lai dzēstu atlasīto virtuālo ievadi.

Number

Parāda virtuālās ievades numuru.

Name



Noklikšķiniet uz šūnas, lai modificētu virtuālās ievades nosaukumu.

13.13.1

Virtuālās ievades manuāla pievienošana

Galvenais logs > **Devices** > izvērsiet  > **Add Inputs** poga
Varat pievienot jaunas virtuālās ievades.

Virtuālās ievades pievienošana

1. Izvērsiet , noklikšķiniet uz .
Tiek parādīta attiecīgā lapa.
2. Noklikšķiniet uz **Add Inputs**.
Tabulai tiek pievienota rinda.
3. Veiciet atbilstošos iestatījumus.
4. Noklikšķiniet uz **Add**.
Virtuālā ievade ir pievienota sistēmai.

Add Inputs dialoglodziņš

Start:

Atlasiet jauno virtuālo ievažu pirmo numuru.

End:

Atlasiet jauno virtuālo ievažu pēdējo numuru.

Name:

Ievadiet katras jaunās virtuālās ievades nosaukumu. Tiek pievienots secības numurs.

Add

Noklikšķiniet, lai pievienotu jaunas virtuālās ieejas.

13.14

Lapa SNMP

Galvenais logs > **Devices** > izvērsiet  > 

Varat pievienot vai konfigurēt SNMP mērījumu tīkla kvalitātes uzturēšanai.

Skatiet

– *SNMP slazdu uztvērēja konfigurēšana (SNMP slazdu uztvērēja lapa), lpp. 147*



13.14.1

SNMP manuāla pievienošana

Galvenais logs > **Devices** > izvērsiet  > noklikšķiniet ar labo pogu uz  > komanda **Add SNMP**

Varat pievienot tīkla pārraudzības sistēmu savam BVMS.

Tīkla novērošanas ierīces pievienošana

1. Izvērsiet , ar labo pogu noklikšķiniet uz  un noklikšķiniet uz **Add SNMP**.
Tiek atvērts dialoglodziņš **Add SNMP**.
2. Ievadiet SNMP ierīces nosaukumu.
Tīkla novērošanas ierīce ir pievienota sistēmai.

Add SNMP dialoglodziņš

Name:

Ievadiet tīkla pārraudzības ierīces nosaukumu.

Skatiet

– *SNMP slazdu uztvērēja konfigurēšana (SNMP slazdu uztvērēja lapa), lpp. 147*

13.14.2

SNMP slazdu uztvērēja konfigurēšana (SNMP slazdu uztvērēja lapa)

Galvenais logs > **Devices** > Izvērst 

Lai konfigurētu SNMP trap receiver:

1. noklikšķiniet , lai parādītu lapu **SNMP Trap Receiver**.
2. Izveidojiet nepieciešamos iestatījumus.

Lai iegūtu papildinformāciju par dažādiem laukiem, skatiet atbilstīgās lietojumprogrammas loga tiešsaistes palīdzību.

SNMP Trap Receiver lapa.

Galvenais logs > **Devices** > izvērst  > izvērst 

Varat izvēlēties ierīces pārraudzībai un izvēlēties SNMP slazda OID, kas izsauc notikumu izvēlētajai ierīcei, kad OID tiek saņemtas.



Ievērošanai!

Ierīcēs, kuras vēlaties uzraudzīt, jums kā slazdu uztvērēja vērtība ir jāievada Bosch video pārvaldības sistēmas Management Server IP adrese.

SNMP Trap Sending Devices:

Varat ievadīt pārraudzīto tīkla ierīču IP adresu diapazonu. Lai pārraudzītu atsevišķu ierīci, ievadiet atbilstīgo IP adresi šūnā **Range From**.

Mainot šīs adreses, rīkojieties uzmanīgi. Ievadot nepareizu adresi, tiek apturēta šīs ierīces tīkla pārraudzība.



SNMP Trap Filter Rules:

Varat ievadīt OID un atbilstīgās vērtības. Lai paplašinātu filtra tvērumu, varat izmantot aizstājējzīmes “*” un “?”. Ja OID un vērtības ievadāt vairāk nekā vienā rindā, šim filtra kārtulām ir jāsakrīt vienlaicīgi, lai izraisītu notikumu. Abās kolonnās var ievadīt regulāru izteiksmi, to ievietojot {}. Ja rakstzīmes ir ārpus iekavām, regulārā izteiksme netiek novērtēta.

Show Trap Logger Tool

Noklikšķiniet, lai parādītu dialoglodziņu **SNMP Trap Logger** SNMP pārklājuma OID izsekošanai.

13.14.3**Dialoglodziņš SNMP Trap Logger**

Galvenais logs > **Devices** > Izvērst  > Izvērst  > Atlasīt vispārēju SNMP pārklājuma uztvērēju > Klikšķis uz **Show Trap Logger Tool**

Varat izsekot SNMPpārklājumaOID. Varat saņemt pārklājumus no visām sava tīkla ierīcēm vai tikai no atlasītajām. Varat filtrēt saņemamos pārklājumus un varat pievienot atlasīto pārklājumu OID un vērtības **SNMP Trap Filter Rules:** tabulā.

Start/Pause

Noklikšķiniet, lai sāktu vai apturētu izsekošanas procesu.

Only Traps From Sender

Ievadiet ierīces IP adresi vai DNS nosaukumu. Tiek izsekoti tikai pārklājumi no šīs ierīces.

Only Traps Containing

Ievadiet virkni, kuru var saturēt pārklājums. Varat izmantot * un ? kā aizstājējzīmes. {} ietvertās virknes tiek apstrādātas kā regulāras izteiksmes. Tiek izsekoti tikai pārklājumi, kas satur šādu virkni.

Received Traps

Parāda pārklājumus, kas tiek saņemti ar izsekošanas procesa palīdzību.



Noklikšķiniet, lai noņemtu visas ievadnes laukā **Received Traps**.

Trap Details

Parāda pārklājuma datus. OID un vērtības ievadni var pārkopēt uz tabulu **SNMP Trap Filter Rules:**

Skatiet

– *SNMP slazdu uztvērēja konfigurēšana (SNMP slazdu uztvērēja lapa), lpp. 147*



13.15**Lapa Tastatūras piešķiršana**

Galvenais logs > **Devices** > Izvērst  > 

Varat pievienot KBD-Universal XF tastatūru (savienota ar BVMS darbstaciju) vai Bosch IntuiKey tastatūru (savienota ar BVMS darbstaciju vai dekodētāju).

CCTV tastatūras pievienošana

Piezīme. Lai pievienotu tastatūru, ir jābūt pievienotai darbstacijai.

1. Izvērsiet , noklikšķiniet uz  .
Tiek parādīta attiecīgā lapa.
2. Noklikšķiniet uz **Add Keyboard**.
Tabulai tiek pievienota rinda.

3. Atbilstošajā kolonnas **Keyboard Type** laukā atlasiet vēlamo tastatūras tipu:
IntuiKey Keyboard
KBD-Universal XF Keyboard
4. Atbilstošajā kolonnas **Connection** laukā atlasiet darbstaciju, kurai ir izveidots savienojums ar tastatūru.
5. Veiciet atbilstīgos iestatījumus.
Tastatūra ir pievienota sistēmai.

Add Keyboard

Noklikšķiniet, lai tabulā pievienotu rindu tastatūras konfigurēšanai.

Delete Keyboard

Noklikšķiniet, lai noņemtu atlasīto rindu.

Keyboard Type

Parāda ar jūsu darbstaciju vai dekodētāju savienotās tastatūras tipu.

Noklikšķiniet uz šūnas, lai atlasītu nepieciešamo tastatūras tipu.

- **IntuiKey**
Atlasiet šo tipu, ja esat pievienojis Bosch IntuiKey tastatūru.
- **KBD-Universal XF Keyboard**
Atlasiet šo tipu, ja esat pievienojis KBD-Universal XF tastatūru.

Connection

Šūnā atlasiet ierīci, kurai ir pievienota tastatūra. Ja atlasāt darbstaciju, arī tastatūra tiek

pievienota šeit:  >  lapa.

Port

Šūnā atlasiet nepieciešamo COM portu.

Baudrate

Šūnā atlasiet maksimālo ātrumu bitos sekundē (b/sek.), kādā vēlaties pārraidīt datus, izmantojot šo portu. Parasti tas tiek iestatīts uz maksimālo ātrumu, ko atbalsta dators vai ierīce, ar kuru veicat saziņu.

Data Bits

Parāda to datu bitu skaitu, kuru vēlaties izmantot katrai pārraidītajai un saņemtajai rakstzīmei.

Stop Bits

Parāda laiku starp katru pārraidīto rakstzīmi (laiks tiek mērīts bitos).

Parity

Parāda to kļūdu pārbaudes veidu, kuru vēlaties izmantot atlasītajam portam.

Port Type



Parāda tā savienojuma veidu, kas tiek izmantots, lai Bosch IntuiKey tastatūru savienotu ar darbstaciju.

Skatiet

- *Dekodētāja konfigurēšana izmantošanai kopā ar Bosch IntuiKey tastatūru, lpp. 138*
- *Bosch IntuiKey tastatūras konfigurēšana (iestatījumu lapa) (darbstacija), lpp. 131*
- *Bosch IntuiKey tastatūras konfigurēšana (dekodētājs), lpp. 138*

13.16

Lapa Ievadizvades moduļi

Galvenais logs > **Devices** > izvērsiet  > 
Atļauj pievienot vai konfigurēt Ievadizvades moduli.

Pašlaik tiek atbalstītas tikai ADAM ierīces.



Skatiet

– *I/O moduļa konfigurēšana, lpp. 150*

13.16.1

Manuāla I/O moduļa pievienošana

I/O moduļa pievienošana

1. Izvērsiet , ar labo pogu noklikšķiniet uz  un noklikšķiniet uz **Add New ADAM Device**.
Tiek atvērts dialoglodziņš **Pievienot ADAM**.
2. Ievadiet ierīces IP adresi.
3. Atlasiet ierīces veidu.
Parādās atbilstošā lapa.
4. Ja nepieciešams, noklikšķiniet uz cilnes **ADAM**, lai mainītu attēlotos ievades vienumu nosaukumus.
5. Ja nepieciešams, noklikšķiniet uz cilnes **Name**, lai mainītu attēlotos releju nosaukumus.



ievērošanai!

Ir iespējams arī veikt ADAM ierīču skenēšanu (**Scan for ADAM Devices**). Tiek konstatētas ierīču IP adreses. Ja iespējams, ierīces veids tiek atlasīts iepriekš. Šī atlase ir jāapstiprina.

13.16.2

I/O moduļa konfigurēšana

Galvenais logs > **Devices** > Izvērst  > Izvērst  > 

I/O moduļa konfigurēšana



ievērošanai!

Izvairieties no ierīces tipa mainīšanas.

Ja samazināsiet ievažu vai releju skaitu, tiks dzēsti visi noņemto ievažu vai releju konfigurācijas dati.

1. Noklikšķiniet uz cilnes **ADAM**.
2. Sarakstā **Adam type**: atlasiet atbilstošo ierīces veidu.
3. Noklikšķiniet uz cilnes **Inputs**.
4. Ja nepieciešams, kolonnā **Name** mainiet attēloto ievades nosaukumu.
5. Noklikšķiniet uz cilnes **Relays**.
6. Ja nepieciešams, kolonnā **Relays** mainiet releja nosaukumu.

IP adreses maiņa

1. Ierīču kokā ar peles labo pogu noklikšķiniet uz ADAM ierīces.
 2. Atlasiet **Change network address**.
 3. Ievadiet jauno IP adresi un noklikšķiniet uz **OK**.
 4. Aktivizējiet konfigurāciju.
- ⇒ Jaunā IP adrese tiek izmantota, lai piekļūtu ierīcei.

Skatiet

– *Lapa levdizvades moduļi, lpp. 149*

13.16.3**Lapa ADAM**

Galvenais logs > **Devices** > Izvērst  >  >  > **ADAM** cilne

Parāda informāciju par atlasīto ADAM ierīci.

Varat mainīt ADAM ierīces displeja nosaukumu.

Adam type:

Atlasiet atbilstošo ierīces tipu.

Inputs total:

Parāda šim ierīces veidam pieejamo ievažu kopskaitu.

Relays/Outputs total:

Parāda šim ierīces veidam pieejamo releju kopskaitu.

13.16.4**Lapa Ievades**

Galvenais logs > **Devices** > Izvērst  >  >  > **Inputs** cilne

Varat mainīt atlasītās ADAM ierīces ievažu displeja nosaukumus.

Number

Parāda ievades loģisko numuru.

Name

Noklikšķiniet uz šūnas, lai mainītu ievades displeja nosaukumu.

13.16.5**Lapa Releji**

Galvenais logs > **Devices** > Izvērst  >  >  > **Relays** cilne

Varat mainīt atlasītās ADAM ierīces releju displeja nosaukumus.

Number

Noklikšķiniet uz šūnas, lai mainītu releja loģisko numuru.

Name

Ievadiet releja displeja nosaukumu.

13.17**Lapa Allegiant CCL emulācija**

Galvenais logs > **Devices** > Izvērst  > 

Ļauj aktivizēt AllegiantCCL emulāciju.

Allegiant CCL komandas, kas tiek atbalstītas BVMS, lpp. 59 uzskaita Bosch video pārvaldības sistēmā atbalstītās CCL komandas.

Piezīme.

Nekonfigurējiet Allegiant CCL emulāciju un Allegiant ierīci vienam COM portam. Ja abas ierīces tiek konfigurētas vienam COM portam, virsroku gūst Allegiant ierīce. Allegiant CCL emulācijas ierīcei rodas kļūme, par ko norāda atbilstošs ziņojums.

Lai to novērstu, pārvaldības serverim ir nepieciešami divi dažādi COM porti vai arī Allegiant ierīce ir jāsavieno ar citu datoru.

Iespējot Allegiant CCL emulāciju

Atzīmējiet izvēles rūtiņu, lai iespējotu emulāciju.

Bodu ātrums

Atlasiet pārraides ātruma vērtību bitos/sek.

Stopbiti

Atlasiet stopbitu skaitu uz rakstzīmi.

Paritātes pārbaude

Atlasiet paritātes pārbaudes veidu.

Rokaspiediens

Izvēlieties vēlamo metodi plūsmas kontrolei.



Modelis

Izvēlieties Allegiant modeli, kuru vēlaties emulēt.

Skatiet

– *Allegiant CCL emulācijas konfigurēšana, lpp. 152*

13.17.1**Manuāla Allegiant CCL emulācijas pievienošana****Allegiant CCL emulācijas pievienošana**

1. Izvērsiet , noklikšķiniet uz  .
Tiek parādīta cilne **Allegiant CCL Emulation**.
2. Noklikšķiniet, lai atzīmētu **Iespējot Allegiant CCL emulāciju**.
3. Veiciet vajadzīgos iestatījumus.
Allegiant CCL emulācijas pakalpojums tiek palaists Management Server.

13.17.2**Allegiant CCL komandas**

Lai pārslēgtos no IP kamerām vai kodētājiem uz IP dekodētājiem, kas abi ir konfigurēti ar BVMS, izmantojiet CCL komandas. CCL komandas nevar izmantot, lai tieši kontrolētu analogās kameras vai Allegiant matricu.

Allegiant CCL emulācijā sākas ar iekšējo BVMS servisu, kas pārveido matricas slēdža CCL komandas par BVMS komandām. Konfigurējiet Management Server COM portu, lai klausītu šīs CCL komandas. CCL emulācija palīdz veikt esošo Allegiant ierīču nomaiņu ar Bosch Video Management System vai izmantot Bosch Video Management System ar lietojumprogrammām, kas atbalsta Allegiant CCL komandas. Vecā Allegiant aparatūra, kas konfigurēta ar BVMS, nav kontrolējama ar šo komandu palīdzību.

13.17.3**Allegiant CCL emulācijas konfigurēšana**

Galvenais logs > **Devices**> Izvērst  > 

Lai izmantotu CCL komandas, nepieciešama CCL lietotāja pamācība. Šī rokasgrāmata ir pieejama tiešsaistes produktu katalogā, kas ietverts katras LTC Allegiant matricas dokumentu sadaļā.

Sadaļā *Allegiant CCL komandas, kas tiek atbalstītas BVMS, lpp. 59*, ir uzskaitītas Bosch Video Management System atbalstītās CCL komandas.

Allegiant CCL emulācijas konfigurēšana

1. Noklikšķiniet uz **Iespējot Allegiant CCL emulāciju**.
2. Pēc vajadzības konfigurējiet sakaru iestatījumus.

Lai iegūtu papildinformāciju par dažādiem laukiem, skatiet atbilstīgās lietojumprogrammas loga tiešsaistes palīdzību.

Skatiet

– *Lapa Allegiant CCL emulācija, lpp. 151*

13.18 Lapa Mobilais video pakalpojums



Galvenais logs > **Devices** >

Varat savam BVMS pievienot vienu vai vairākas pārkodēšanas pakalpojuma ievadnes. Šis pārkodēšanas pakalpojums pielāgo video straumi no BVMS konfigurētas kameras uz pieejamo tīkla joslas platumu. Tas ļauj mobilā video klientiem, piemēram, iPhone, iPad vai tīmekļa klientam, saņemt tiešos vai atskaņot video datus, izmantojot neuzticamus tīkla savienojumus ar ierobežotu joslas platumu.

Skatiet

- *Manuāla pakalpojuma Mobile Video Service pievienošana, lpp. 153*

13.18.1 Mobilais videopakalpojums

Mobile Video Service pārkodē videoplūsmas no avota uz pievienotajiem klientiem piemērotu joslas platumu. Mobile Video Service interfeisi ir izstrādāti klientu atbalstam vairākās platformās, piemēram, mobilo ierīču (IOS; iPad, iPhone) un Windows Internet Explorer HTML klientam.

Mobile Video Service pamatā ir Microsoft interneta informācijas pakalpojums.

Vienu mobilo pakalpojumu vienlaikus var izmantot vairākiem klientiem.

Ierobežojumus skatiet datu lapā un tehniskajās piezīmēs Mobile Video Service, kas ir pieejamas tiešsaistes preču katalogā BVMS.

Interneta informācijas pakalpojums

Interneta informācijas pakalpojuma iestatījumus konfigurējiet datorā, kurā plānojat instalēt MVS, kas paredzēts BVMS.

Instalēšanas piezīmes

Pakalpojumu Mobile Video Service (MVS) nevar pievienot, izmantojot Configuration Client, ja nav sinhronizēts Configuration Client datora un Mobile Video Service datora laiks. Nodrošiniet, ka iesaistītajiem datoriem ir sinhronizēts laiks.

Pirms instalējat Mobile Video Service, instalējiet un konfigurējiet interneta informācijas pakalpojumu (IIS). Ja IIS nav instalēts, BVMS iestatīšana Mobile Video Service instalēšanai tiek priekšlaikus pārtraukta.

Atlasiet Mobile Video Service komponentu instalēšanai BVMS iestatīšanas laikā.

VRM un Mobile Video Service nevar instalēt vienā un tajā pašā datorā.

Ieteicams Mobile Video Service neinstalēt tajā pašā datorā, kur instalējat Management Server.

Ar mobilo aplikāciju iespējams veikt šādas darbības:

- Video demonstrēšana
 - Tiešraide
 - Atskaņošana
- Tīkla un servera uzraudzība

Skatiet

- *Manuāla pakalpojuma Mobile Video Service pievienošana, lpp. 153*

13.18.2 Manuāla pakalpojuma Mobile Video Service pievienošana



Galvenais logs > **Devices** > Peles labās pogas klikšķis > Klikšķis uz **Add Mobile Video Service**

Jūs varat pievienot vienu vai vairākus Mobile Video Service ierakstus savā BVMS.

Lai pievienotu:

1. Ievadiet URI no sava Mobile Video Service.
 2. Noklikšķiniet uz **OK**.
- ⇒ Mobile Video Service un Management Server tagad "pazīst" viens otru un Mobile Video Service var saņemt konfigurācijas datus no Management Server.

Add Mobile Video Service dialoglodziņš**URI**

Ievadiet URI no sava Mobile Video Service. Ievērojiet paraugā redzamās sintakses kārtulas:

<https://www.MyDomain.org/mvs>

Ievadne vienmēr jāsāk ar https://, pat ja neesat konfigurējis kodētu piekļuvi savam tīmekļa serverim.

13.19 Lapa Intrusion panels

Galvenais logs > **Devices** > izvērst  > 

Varat pievienot un konfigurēt Bosch apsardzes paneļus. Ierīcei jābūt pievienotai un pieejamai. Ja esat pievienojis apsardzes paneli, zonas un punkti, durvis un releji Device Tree tiek parādīti hierarhiskā secībā.

Varat noņemt vai pārdēvēt paneli, katru zonu, punktu, durvis un katru releju.

Ja apsardzes paneli tiek mainīta konfigurācija, ierīcē ir atkārtoti jāveic meklēšana, lai tiktu parādītas BVMS veiktās izmaiņas.

**Ievēribai!**

Visi trauksmes notikumi, kas var rasties punktā, automātiski tiek konfigurēti kā BVMS trauksmes.

Piemērs. Trauksme par ugunsgrēku

**Ievēribai!**



Ja apsardzes panelis ir pievienots jūsu BVMS sistēmai, bet tā konfigurācijā punktam nav piešķirtas durvis, šādu durvju izraisīta trauksme neizsauc BVMS notikumu, tādējādi nav BVMS trauksmes.

13.19.1 Manuāla apsardzes paneļa pievienošana

Galvenais logs > **Devices** > izvērst  > klikšķis ar labo pogu uz  > komanda **Add Panel**

Varat pievienot Bosch ielaušanās paneli.

Lai pievienotu apsardzes paneli:

1. Izvērsiet , ar labo pogu noklikšķiniet uz  un noklikšķiniet uz **Add Panel**.
Tiek atvērts dialoglodziņš **Add Intrusion Panel**.
2. Ievadiet atbilstošās vērtības.
3. Noklikšķiniet uz **OK**.
Apsardzes panelis ir pievienots sistēmai.

Add Intrusion Panel dialoglodziņš**Network address**

Ievadiet ierīces IP adresi.



Network port

Izvēlieties ierīcē konfigurēto porta numuru.

Automation passcode

Ievadiet ierīcē piekļuves kodu, lai veiktu autentificēšanu.

13.19.2**Lapa Iestatījumi**

Galvenais logs > **Devices** > izvērst  > izvērst  >  > **Settings** cilne
Varat mainīt ielaušanās paneļa savienojuma iestatījumus.

13.20**Piekļuves vadības sistēmu lapa**

Galvenais logs > **Devices** > izvērsiet  > 

Ļauj pievienot un konfigurēt piekļuves vadības sistēmas, izmantojot Bosch sistēmu. Ierīcei jābūt pievienotai un pieejamai. Kad piekļuves vadības sistēma ir pievienota, kontrolleris, ieejas punkti, lasītāji un durvis pēc to hierarhijas ir redzamas Ierīču kokā.

Kontrolleri, ieejas punktus, lasītājus un durvis var noņemt vai pārdēvēt lapā **Maps and structure**.

Ja tiek mainīta piekļuves vadības sistēmas konfigurācija vai kontrolleru, lasītāju vai ieejas punktu hierarhija, ierīcē ir atkārtoti jāveic skenēšana, lai izmaiņas būtu redzamas arī BVMS.

Klienta HTTPS sertifikāts

Lai savienojumu starp piekļuves vadības sistēmu un BVMS padarītu drošu, jums no piekļuves vadības sistēmas ir jāeksportē klienta sertifikāts un jāimportē tas BVMS sistēmā. Šis process ir aprakstīts piekļuves vadības sistēmas dokumentācijas sadaļā **Klienta HTTPS sertifikāts**.

**Ievēribai!**

Ja šis sertifikāts netiek pievienots, sistēmas nespēs savstarpēji apmainīties ar informāciju.

13.20.1**Piekļuves vadības sistēmas pievienošana**

Galvenais logs > **Devices** > izvērsiet  > 

Piekļuves vadības sistēmas pievienošana

1. Ar labo pogu noklikšķiniet uz .

2. Noklikšķiniet uz **Add access control system**.

Tiek atvērts dialoglodziņš **Add access control system**.

Piezīme. Kad ir pievienota piekļuves vadības sistēma, konfigurētās durvis, lasītāji, ieejas punkti un releji tiek uzskaitīti Ierīču kokā, lapā **Maps and structure**.

Add access control system dialoglodziņš**Network address / HTTPS port**

Ievadiet ierīces tīkla adresi. Ja nepieciešams, mainiet porta numuru.

User name

Parāda lietotājvārdu, kas tiek izmantots autentificēšanai ierīcē.

Password



Ievadiet ierīcē derīgu paroli, lai veiktu autentifikāciju.

Savienojuma pārbaude

1. Noklikšķiniet uz opcijas Veidot savienojumu.
BVMS Configuration Client mēģinās veidot savienojumu ar piekļuves vadības sistēmu un izgūt vajadzīgo informāciju.
2. Noklikšķiniet uz Labi.
Piekļuves vadības sistēma jūsu sistēmai tiek pievienota, balstoties uz parādīto informāciju.

13.20.2

Piekļuves vadības sistēmas rediģēšana



Galvenais logs > **Devices** > izvērsiet  >  > 

Piekļuves vadības sistēmas rediģēšana

1. Ar labo pogu noklikšķiniet uz .
2. Noklikšķiniet uz **Edit access control system**.
Tiek atvērts dialoglodziņš **Edit access control system**.



13.20.3

Lapa iestatījumi

Galvenais logs > **Devices** > izvērsiet  >  >  > cilne **Settings**
Ļauj mainīt piekļuves vadības sistēmas savienojuma iestatījumus.

13.21

Lapa Video analytics

Galvenais logs > > **Devices** > Izvērst  > 
Ļauj pievienot video analīzi, Person Identification (PID) ierīces un LPR ierīces.

13.21.1

Lapa Video Analytics Settings

Galvenais logs > > **Devices** > Izvērst  > Izvērst  >  **Video Analytics** > Lapa **Video Analytics Settings**

Varat pievienot servera Video Analytics ierīci.

Ir jābūt pieejamiem Video Analytics ierīcē izmantotās analīzes skatītāja lietojumprogrammas akreditācijas datiem un instalācijas ceļam.

Network address

Ierakstiet Video Analytics ierīces IP adresi. DNS nosaukums nav atļauts.

User name

Ierakstiet lietotājvārdu, kas tika norādīta Video Analytics ierīces konfigurācijā.

Password

Ierakstiet paroli, kas tika norādīta servera analīzes ierīces konfigurācijā.

Analytics viewer path

Ierakstiet analīzes skatītāja lietojumprogrammas instalācijas ceļa relatīvo ceļu. Šis ceļš ir relatīvs attiecībā pret C:\Program Files (x86)\datorā, kurā tiek izmantota skatītāja lietojumprogramma.

Piemērs. Analīzes skatītāja lietojumprogramma (AnalyticsViewer.exe) ir instalēta šādā direktorijā:

C:\Program Files (x86)\VideoAnalytics\



Laukā **Analytics viewer path** konfigurējiet šādu ceļu:

VideoAnalytics\AnalyticsViewer.exe

13.21.2 Video Analytics ierīces pievienošana

Galvenais logs > > **Devices** > Noklikšķināt ar peles labo pogu uz  > Komanda **Add Video Analytics Device** > Dialoglodziņš **Add Video Analytics Device**
Pievienojot servera analīzes ierīci, ir jāieraksta jaunās ierīces akreditācijas dati.

Servera analīzes ierīces pievienošana

1. Izvērsiet sadaļu , ar peles labo pogu noklikšķiniet uz  un noklikšķiniet uz **Add Video Analytics Device**.
Tiek atvērts dialoglodziņš **Add Video Analytics Device**.
2. Ievadiet atbilstošās vērtības.
3. Noklikšķiniet uz **OK**.
Ierīce tiek pievienota sistēmai.

Add Video Analytics Device dialoglodziņš

Network address

Ierakstiet Video Analytics ierīces IP adresi. DNS nosaukums nav atļauts.

User name

Ierakstiet lietotājvārdu, kas tika norādīta Video Analytics ierīces konfigurācijā.

Password

Ierakstiet paroli, kas tika norādīta servera analīzes ierīces konfigurācijā.

13.21.3 Personas identifikācijas ierīču lapa

Galvenais logs > > **Devices** > Izvērst  > Izvērst  >  Person Identification ierīču lapa

Varat pievienot Person Identification ierīci. Ierīcei jābūt pievienotai un pieejamai. Varat pievienot kameras savai Person Identification ierīcei un konfigurēt Person Identification notikumus un trausmes.

Person groups

Cilnē **Person groups** varat pievienot un konfigurēt personu grupas.

Cameras

Cilnē **Cameras** varat pievienot kameras savai Person Identification ierīcei. Pievienotās kameras tiek parādītas sarakstā.

Piezīme. Vispirms Logical Tree pievienojiet atbilstīgās kameras.

13.21.4 Personas identifikācijas ierīces (PID) pievienošana



Ievēribai!

Centrālā servera avārijas gadījumā jums ir jāatjauno BVMS konfigurācija un sertifikāts Bosch VMS CA. Pretējā gadījumā jūs nevarat izmantot esošu PID bez atiestatīšanas, kas dzēs visas saglabātās personas.

Ieteicams izveidot BVMS konfigurācijas un sertifikāta Bosch VMS CA dublējumkopiju.



Pievienojot Person Identification ierīci, pārliecinieties, vai dialoglodziņā **Add Person Identification Device** parādītais sertifikāts atbilst PID, ko vēlaties pievienot.

Versijā BVMS 10.1 varat pievienot vairākas PID ierīces.

Pirmā PID ierīce, ko pievienojat, ir vadošā ierīce, kas pievienota BVMS sistēmai. Šī pirmā PID ierīce izveido savienojumu ar citām PID ierīcēm un personu datu bāzi, kas tajās saglabāta.

Piezīme. Pirms izdzēšat pirmo PID ierīci, jums jāizdzēš visas pārējās konfigurētās PID ierīces.

Person Identification ierīces pievienošana

1. Izvērsiet .
2. Ar peles labo pogu noklikšķiniet uz .
3. Noklikšķiniet uz **Add Person Identification Device**.
Tiek atvērts dialoglodziņš **Add Person Identification Device**.
4. Ievadiet atbilstošās vērtības.
5. Noklikšķiniet uz **View certificate...**, lai pārbaudītu, vai sertifikāts atbilst PID.
6. Noklikšķiniet uz **OK**, lai apstiprinātu.
7. Noklikšķiniet uz **OK**.
Ierīce tiek pievienota sistēmai.

Dialoglodziņš Add Person Identification Device

Network address

Ievadiet ierīces IP adresi.

Port number





Ierakstiet ierīces porta numuru.

Skatiet

- *Piekļuves PID atjaunošana pēc BVMS centrālā servera avārijas, lpp. 158*
- *Lai eksportētu konfigurācijas datus:, lpp. 91*

13.21.5

PID lapa

Galvenais logs > **Devices** > Izvērst  > Izvērst  >  Person Identification ierīces >  PID lapa

Connection

Cilnē **Connection** tiek parādīta tīkla adrese un jūsu Person Identification ierīces porta numurs. Person Identification ierīces savienojuma iestatījumi ir tikai lasāmi.

13.21.6

Piekļuves PID atjaunošana pēc BVMS centrālā servera avārijas

Ievērībai!

Centrālā servera avārijas gadījumā jums ir jāatjauno BVMS konfigurācija un sertifikāts Bosch VMS CA. Pretējā gadījumā jūs nevarat izmantot esošu PID bez atiestatīšanas, kas dzēš visas saglabātās personas.

Ieteicams izveidot BVMS konfigurācijas un sertifikāta Bosch VMS CA dublējumkopiju.



Papildinformāciju par BVMS konfigurācijas saglabāšanu skatiet šeit: *Lai eksportētu konfigurācijas datus*, lpp. 74. Sertifikāti tiek pārvaldīti ārpus BVMS Windows lietotnē **Datora sertifikātu pārvaldība**.



Ievēribai!

Sertifikāti satur konfidenciālu informāciju. Aizsargājiet tos šādi:

- Iestatiet spēcīgu paroli.
- Sertifikātu glabājiet ierobežotā zonā, piemēram, nepubliskā serverī.
- Nodrošiniet, lai sertifikātam varētu piekļūt tikai pilnvarots personāls.

Bosch VMS CA sertifikāta dublējumkopijas izveidošana

1. Atveriet Windows lietotni **Datora sertifikātu pārvaldība**.
2. Mapē **Uzticamās saknes sertifikātu pilnvaras** atlasiet sertifikātu Bosch VMS CA.
3. Eksportējiet sertifikātu ar privāto atslēgu, atlasot opciju **Jā, eksportēt privāto atslēgu**.
4. Izmantojiet personas informācijas apmaiņas formātu.
5. Iestatiet spēcīgu paroli.
6. Saglabājiet sertifikātu kā PFX failu.

PID piekļuves atjaunošana no nesen instalēta BVMS centrālā servera

1. Atveriet Windows lietotni **Datora sertifikātu pārvaldība**.
2. PFX failu, kas satur sertifikātu Bosch VMS CA, importējiet uz jaunā centrālā servera mapi **Uzticamās saknes sertifikātu pilnvaras**. Iekļaujiet visus paplašinātos rekvizītus.
3. Importējiet BVMS konfigurācijas dublējumkopiju.

Skatiet



– *Konfigurācijas datu eksportēšana*, lpp. 90

13.21.7

Kameru pievienošana personas identifikācijas ierīcei (PID)

Varat pievienot kameras savai Person Identification ierīcei, ja tās jau ir pievienotas Logical tree.

Kameru pievienošana Person Identification ierīcei

1. Izvērsiet .
2. Izvērsiet .
3. Noklikšķiniet uz .
4. Noklikšķiniet uz cilnes **Cameras**.
5. Velciet atbilstīgās kameras no loga **Logical Tree** uz logu **Cameras** vai veiciet dubultklikšķi uz atbilstīgajām kamerām logā **Logical Tree**. Kameras tiek pievienotas jūsu Person Identification ierīcei un parādītas sarakstā **Cameras**.

13.21.8

Kameras parametru konfigurēšana personas identifikācijas trauksmēm

Katrai pieejamajai kamerai varat konfigurēt kameras parametrus Person Identification trauksmēm, lai samazinātu viltus trauksmes.



Kameras parametrs

| Nosaukums | Vērtīga informācija | Apraksts |
|-------------------------------|--|--|
| Robežvērtības iespējamība (%) | Noklusējums: 55 % Min.: 0 % Maks.: 100 % | Sejas pozitīvās identifikācijas minimālā iespējamība, lai ģenerētu Person Identification notikumu. |
| Sejas izmērs (%) | Noklusējums: 7,5 % Min.: 5 % Maks.: 100 % | Nosakāmās sejas minimālais izmērs salīdzinājumā ar visa video kadra izmēru. |
| Min. kadru skaits | Noklusējums: 4 Min.: 1 | Minimālais secīgu video kadru skaits, kuros jābūt redzamai sejai, lai seja būtu nosakāma. |
| Analizējamie kadri (%) | Noklusējums: 100 % Min.: 10 % Maks.: 100 % | Personu identificēšanai analizēto kadru procentuālais apjoms. 50 % vērtība nozīmē to, ka tiek analizēts katrs otrais kadrs. |

13.21.9**Personu grupu konfigurēšana**

Galvenais logs > > **Devices** > Izvērst  > 

Personu grupu konfigurēšana

1. Atlasiet cilni **Person groups** .
2. Lai pievienotu jaunu personu grupu, noklikšķiniet uz  .
3. Ievadiet atbilstošās vērtības.
4. Lai dzēstu personu grupu, noklikšķiniet uz  .

**Ievērošanai!**

Noklusējuma grupas vērtības nevar dzēst vai mainīt.

Personu grupu tabula

| | |
|---------------------|--|
| Person group | Ierakstiet personu grupas nosaukumu. |
| Alarm Color | Veiciet dubultklikšķi, lai atlasītu trauksmes krāsu. |
| Alarm Title | Ierakstiet tās trauksmes nosaukumu, kas tiks parādīta Operator client. |

Personu grupu tabulas vērtību mainīšana

1. Veiciet dubultklikšķi atbilstīgajā tabulas laukā.

2. Mainiet vērtību.

Alarm priority

Varat iestatīt trauksmes prioritāti Person Identification trauksmēm lapā **Alarms**.



Ievēribai!

Varat iestatīt dažādas trauksmes prioritātes katrai atbilstīgās personu grupas kamerai. Varat arī mainīt noklusējuma personu grupas trauksmes prioritāti.

Skatiet

– *Trauksmju lapa, lpp. 288*

13.21.10

LPR ierīces pievienošana

Galvenais logs > > **Devices** > Izvērst

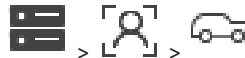

LPR ierīces identificē un atpazīst numurzīmes. Varat attiecīgi konfigurēt LPR notikumus un trauksmes stāvokļus.

Ja LPR ierīcei jāatpazīst konkrētas numurzīmes, vispirms jākonfigurē attiecīgo numurzīmju saraksts tieši LPR ierīcē. Detalizētu informāciju skatiet ierīces lietotāja dokumentācijā.



Ievēribai!

Ierīcei jābūt pievienotai un pieejamai.

BVMS izveido savienojumu tikai tad, ja LPR ierīcē ir iespējota autentifikācija un ir norādīts lietotājvārds un parole. Lietotājvārds un parole nevar būt tukša.

LPR ierīces pievienošana

1. Ar peles labo pogu noklikšķiniet uz 
2. Noklikšķiniet uz **Add LPR Device**.
Tiek atvērts dialoglodziņš **Add LPR Device**.
3. Ievadiet atbilstošās vērtības.
4. Noklikšķiniet uz **Authenticate**.
5. Noklikšķiniet uz **OK**.
Ierīce tiek pievienota sistēmai.



Ievēribai!

Jums jānorāda BVMS IP adrese Management Server ierīces LPR konfigurācijas sadaļā. Pretējā gadījumā BVMS sistēma neizgūs notikumus no šīs LPR ierīces.

Dialoglodziņš Add LPR Device

Network address

Ievadiet ierīces IP adresi.

Port number

Ierakstiet ierīces porta numuru.

User name

Ierakstiet derīgu lietotājvārdu autentificēšanai ierīcē.

Password

Ievadiet ierīcē derīgu paroli, lai veiktu autentifikāciju.

Authenticate

Noklikšķiniet, lai ierīcē autentifikācija tiktu veikta ar iepriekš ievadītajiem akreditācijas datiem.

13.22**Lapa VRM ierīces**

Galvenais logs > **Devices** > Izvērst



Varat pievienot un konfigurēt VRM ierīces. VRM ierīcei ir nepieciešams vismaz kodētājs, iSCSI ierīce un LUN, kas piešķirts iSCSI ierīcei, kā arī atmiņas pūls. Skatiet izlaiduma piezīmes un pašreizējo aparātprogrammatūras versiju datu lapu.

**Ievērbai!**

Kad savam BVMS esat pievienojis iSCSI ierīci ar attiecīgiem kodētājiem, šai iSCSI ierīcei ir jāpievieno katra kodētāja IQN (attiecas uz dažiem iSCSI ierīču veidiem).

Papildinformāciju skatiet šeit: *iSCSI ierīces konfigurēšana, lpp. 184.*

**Ievērbai!**

Pārliedzinieties, vai VRM datora laiks ir sinhronizēts ar Management Server. Pretējā gadījumā varat zaudēt ierakstus.

Konfigurējiet laika servera programmatūru Management Server. VRM datorā konfigurējiet Management Server kā laika servera IP adresi, izmantojot standarta Windows procedūras.

Skatiet

- *Multiraides konfigurēšana, lpp. 218*
- *BVMS konfigurācijas sinhronizēšana, lpp. 171*
- *Lapa VRM iestatījumi, lpp. 165*
- *Lapa Pūls, lpp. 171*
- *iSCSI ierīces lapa, lpp. 180*
- *VRM ierīces paroles maiņa, lpp. 167*

13.22.1**VRM ierīču pievienošana, izmantojot skenēšanu**

Galvenais logs > **Devices** >



Savā tīklā jums ir nepieciešams datorā palaists VRM pakalpojums un iSCSI ierīce.

**Ievērbai!**

Ja pievienojat iSCSI ierīci bez konfigurētiem mērķiem un LUN, sāciet noklusējuma konfigurēšanu un pievienojiet šai iSCSI ierīcei katra kodētāja IQN.

Ja pievienojat iSCSI ierīci ar iepriekš konfigurētiem mērķiem un LUN, pievienojiet šai iSCSI ierīcei katra kodētāja IQN.

Papildinformāciju skatiet šeit: *iSCSI ierīces konfigurēšana, lpp. 184.*

VRM ierīču pievienošana, izmantojot meklēšanu

1. Ar labo pogu noklikšķiniet uz  un noklikšķiniet uz **Scan for VRM Devices**.

Tiek atvērta dialoglodziņš **BVMS Scan Wizard**.

2. Atzīmējiet izvēles rūtiņas ierīcēm, kuras vēlaties pievienot.
3. Sarakstā **Role** atlasiet vēlamo lomu.

Lomas izvēle atkarīga no pašreizējās VRM ierīces veida.

Ja atlasāt iespēju **Mirrored** vai **Failover**, nepieciešams veikt papildu konfigurācijas darbību.

4. Sarakstā **Role** atlasiet vēlamo lomu.
Pieejamās jaunās lomas nosaka tas, kāda VRM ierīce tiek izmantota.
5. Noklikšķiniet uz **Next >>**
6. Sarakstā **Master VRM** izvēlieties galveno VRM izvēlētajām spoguļotajām vai kļūmpārlēces VRM.
7. Noklikšķiniet uz **Next >>**.
Tiek parādīts vedņa dialoglodziņš **Autenticēt ierīces**.
8. Ievadiet paroli katrai ierīcei, kas ir aizsargāta ar paroli.
Paroles pārbaude notiek automātiski, ja dažu sekunžu laikā paroles laukā neievadāt nevienu papildu simbolu vai noklikšķināt ārpus paroles lauka.
Ja visu ierīču paroles ir identiskas, varat ievadīt paroli pirmajā laukā **Password**. Pēc tam ar peles labo pogu noklikšķiniet uz šī lauka un noklikšķiniet uz **Copy cell to column**.

Kolonnā **Status** sekmīgas pieteikšanās gadījumi ir apzīmēti ar simbolu  .

Nesekmīgas pieteikšanās gadījumi ir apzīmēti ar simbolu  .

9. Noklikšķiniet uz **Finish**.
Ierīce ir pievienota ierīču kokam.

Piezīme. Visas VRM ierīces tiek pievienotas ar drošu savienojumu pēc noklusējuma.

Drošā/nedrošā savienojuma mainīšana

1. Ar peles labo pogu noklikšķiniet uz  .
2. Noklikšķiniet uz **Edit VRM Device**.
Tiek atvērts dialoglodziņš **Edit VRM Device**.
3. Atzīmējiet izvēles rūtiņu **Secure connection**.
Izmantotais ports tiek automātiski mainīts uz HTTPS portu.
Vai
noņemiet atzīmi izvēles rūtiņai **Secure connection**.
Izmantotais ports tiek automātiski mainīts uz rcpp portu.

Skatiet

- *Ierīces pievienošana, lpp. 119*
- *Lapa VRM ierīces, lpp. 162*
- *iSCSI ierīces konfigurēšana, lpp. 184*
- *Divkāršais/kļūmpārlēces ierakstīšanas režīms, lpp. 28*

13.22.2

Manuāla primārā vai sekundārā VRM pievienošana

Galvenais logs > **Devices** > labās pogas klikšķis  > klikšķis uz **Add VRM** > dialoglodziņš **Add VRM**

Ļauj pievienot VRM ierīci. Jūs varat izvēlieties ierīces veidu un ievadīt nepieciešamos datus. Kļūmpārlēces VRM var efektīvi piešķirt galvenajai VRM tikai tad, ja abas ierīces ir tīklā un veiksmīgi autentificētas. Paroles pēc tam tiek sinhronizētas.
Ja zināt IP adresi un paroli, jūs varat manuāli pievienot primāro VRM.

Lai pievienotu primāro VRM ierīci:

1. Norādiet VRM ierīces nepieciešamos iestatījumus.
2. Sarakstā **Type** izvēlieties ievadni **Primary**.
3. Noklikšķiniet uz **OK**.
VRM ierīce ir pievienota.

Ja zināt IP adresi un paroli, jūs varat manuāli pievienot sekundāro VRM.

**Ievēribai!**

Lai sekundāro VRM konfigurētu vajadzīgajā datorā, vispirms tajā jāinstalē atbilstošā programmatūra. Palaidiet Setup.exe un atlasiet **Secondary VRM**.

Lai pievienotu sekundāro VRM ierīci:

1. Norādiet VRM ierīces nepieciešamos iestatījumus.
2. Sarakstā **Type** atlasiet ievadni **Secondary**.
3. Noklikšķiniet uz **OK**.

VRM ierīce ir pievienota.

Tagad sekundāro VRM var konfigurēt tāpat kā jebkuru primāro VRM.

Add VRM dialoglodziņš**Name**

Ievadiet ierīces displeja nosaukumu.

Network address / port

Ievadiet ierīces IP adresi.

Ja tiek atzīmēta izvēles rūtiņa **Secure connection**, ports automātiski mainās uz HTTPS portu.

Ja netiek izmantoti noklusējuma porti, var mainīt porta numuru.

Type

Izvēlieties vēlamā ierīces tipu.

User name

Ievadiet lietotāja vārdu autentifikācijai.

Password

Ievadiet paroli autentifikācijai.

Show password

Noklikšķiniet, lai iespējotu paroles parādīšanu.

Security

Izvēles rūtiņa **Secure connection** tiek atzīmēta pēc noklusējuma, ja tiek atbalstīts HTTPS.

**Ievēribai!**

Ja migrējat uz BVMS versiju 10.0 un augstāku, izvēles rūtiņa **Secure connection** netiek atzīmēta pēc noklusējuma un savienojums ir nedrošs (rcpp).

Lai mainītu drošo vai nedrošo savienojumu, izmantojiet komandu **Edit VRM Device** un atzīmējiet izvēles rūtiņu **Secure connection** vai noņemiet tās izvēli.

Test

Noklikšķiniet, lai pārbaudītu, vai ierīce ir pieslēgta un autentifikācija ir notikusi veiksmīgi.

Properties

Ja nepieciešams, mainiet HTTP porta un HTTPS porta numurus. Tas ir iespējams tikai tad, kad pievienojat vai rediģējat VRM, kas nav pieslēgts. Ja VRM ir pieslēgts, šīs vērtības nevar mainīt. Tabulas rinda **Master VRM** rindā ir norādīta izvēlētā ierīce, ja tāda ir.

Skatiet

– *VRM ierīces rediģēšana, lpp. 165*

- *Spoguļota VRM pievienošana manuāli, lpp. 169*
- *Kļūmjāpārlēces VRM pievienošana manuāli, lpp. 168*

13.22.3

VRM ierīces rediģēšana

Galvenais logs > **Devices**

Ļauj rediģēt VRM ierīci.

Drošā/nedrošā savienojuma mainīšana

1. Ar peles labo pogu noklikšķiniet uz  .
2. Noklikšķiniet uz **Edit VRM Device**.
Tiek atvērts dialoglodziņš **Edit VRM Device**.
3. Atzīmējiet izvēles rūtiņu **Secure connection**.
Izmantotais ports tiek automātiski mainīts uz HTTPS portu.
Vai
noņemiet atzīmi izvēles rūtiņai **Secure connection**.
Izmantotais ports tiek automātiski mainīts uz rcpp portu.



Ievēribai!

Pēc jaunināšanas uz jaunāku versiju ieteicams mainīt uz drošo savienojumu.

Detalizētu informāciju par dialoglodziņa **Edit VRM Device** parametru skatiet nodaļā Primārā vai sekundāra VRM manuāla pievienošana.

Skatiet

- *Manuāla primārā vai sekundārā VRM pievienošana, lpp. 163*

13.22.4

Lapa VRM iestatījumi

Galvenais logs > **Devices** > Izvērst  >  > **Main Settings** > **VRM Settings**

Server initiator name

Parāda VRM Server iSCSI iniciatora nosaukumu.

13.22.5

Lapa SNMP

Galvenais logs > **Devices** > Izvērst  > Izvērst  > **Network** > **SNMP**

1. SNMP host address 2. SNMP host address

VRM atbalsta SNMP (Simple Network Management Protocol) tīkla komponentu pārvaldībai un pārraudzībai un var nosūtīt SNMP ziņojumus (pārklājumus) uz IP adresēm. Ierīce atbalsta SNMP MIB II unificētā kodā. Ja vēlaties nosūtīt SNMP pārklājumus, ievadiet šeit vienas vai divu nepieciešamo mērķa ierīču IP adreses.

Daži notikumi tiek nosūtīti tikai kā SNMP pārklājumi. Aprakstus skatiet MIB failā.

13.22.6

Lapa Accounts

Lai konfigurētu attēlu publicēšanu un eksportētu video faila formātā MP4, ir jāizveido konts, kurā saglabāsiet informāciju un piekļūsit tai. Var izveidot ne vairāk kā četrus (4) kontus.

Atlasiet konta tipu: vai .

Ievadiet tā servera IP adresi, kurā vēlaties saglabāt attēlus.

Ievadiet servera lietotājvārdu.

Ievadiet paroli, kas nodrošina piekļuvi serverim. Lai verificētu paroli, labajā pusē noklikšķiniet uz .

Noklikšķiniet, lai verificētu paroli.

Ievadiet precīzu ceļu, ko vēlaties izmantot attēlu un video publicēšanai serverī.

13.22.7

Lapa Papildu

Galvenais logs > **Devices** > Izvērst  > Izvērst  > **Service** > **Advanced**

RCP+ logging / Debug logging / Replay logging / VDP logging / Performance logging

Aktivizējiet dažādus žurnālus VRM Server un Configuration Manager.

VRM Server žurnālfaili tiek glabāti datorā, kurā ir sākts VRM Server, un tos var skatīt vai lejupielādēt ar VRM Monitor.

Configuration Manager faili tiek lokāli glabāti šajā direktorijā::

%USERPROFILE%\My Documents\Bosch\Video Recording Manager\Log

Retention time (days)

Norādiet žurnāla failu uzglabāšanas laiku dienās.

Complete memory dump file

Šo izvēles rūtiņu atlasiet tikai pēc nepieciešamības, piemēram, ja klientu tehniskā atbalsta darba grupa pieprasa pilnu galvenās atmiņas kopsavilkumu.

Telnet support

Atlasiet šo izvēles rūtiņu, ja ir jāatbalsta piekļuve ar Telnet protokolu. Atlasiet tikai pēc nepieciešamības.



Ievēribai!

Plašai reģistrēšanai ir nepieciešama ievērojama CPU jauda un HDD kapacitāte. Neizmantojiet plašu reģistrēšanu nepārtrauktā darbībā.

13.22.8

VRM ierakstu šifrēšana

VRM kodētājiem šifrēti ieraksti nav iespējoti pēc noklusējuma.

Primārajam un sekundārajam VRM šifrētā ierakstīšana ir jāiespējo atsevišķi.



Ievēribai!

Jums jāizveido redundances atslēga (sertifikāta dublējumkopija), pirms pirmo reizi iespējot šifrētu ierakstīšanu. Katrai VRM ierīcei redundances atslēga jāizveido tikai vienu reizi. Ja parastā šifrēšanas atslēga tiek zaudēta, varat dešifrēt ierakstus ar redundances atslēgu.

Ieteicams saglabāt redundances atslēgas kopiju drošā vietā (piemēram, seifā).

Redundances atslēgas izveide:

1. Atlasiet atbilstīgo VRM ierīci.
2. Atlasiet cilni .

3. Atlasiet cilni .
4. Noklikšķiniet uz **Redundances atslēga**.
5. Izvēlieties sertifikātu krātuves atrašanās vietu.
6. Ierakstiet paroli, kas atbilst paroles sarežģītības prasībām, un tad apstipriniet.
7. Noklikšķiniet uz .
Redundances atslēga (sertifikāta dublējumkopija) ir izveidota.

Lai iespējotu un atspējotu šifrētos ierakstus:

1. Atlasiet atbilstīgo VRM ierīci.
2. Atlasiet cilni .
3. Atlasiet cilni .
4. Atzīmējiet izvēles rūtiņu **Iespējot šifrētos ierakstus** vai noņemiet tās atlasi.

5. Noklikšķiniet uz  .

Piezīme. Šifrēšana tiek iespējota tikai pēc nākamajam bloka izmaiņām. Tas var ilgt kādu laiku. Lūdzu, pārbaudiet, lai pārliecinātos, vai kodētāji veic šifrēšanu.

Lai pārbaudītu VRM kodētājus, kas šifrē:

1. Atlasiet atbilstīgo VRM ierīci.
2. Atlasiet cilni .
3. Atlasiet cilni .

Piezīme. Jūs varat arī skatīt cilni **Monitoring** sadaļā VRM monitors.



Ievēribai!

Visi VRM kodētāji, kas atbalsta šifrēšanu, automātiski šifrē ierakstus, kad šifrēšana ir iespējota VRM.

Šifrēšanu var atspējot atsevišķam kodētājam.

VSG kodētāji vienmēr veic šifrēšanu, ja šifrēšana ir iespējota VRM.

Šifrēto ierakstu iespējošana un atspējošana vienam VRM kodētājam

1. Atlasiet atbilstīgo VRM kodētāju.
2. Atlasiet cilni **Recording**.
3. Atlasiet cilni **Ierakstu pārvaldība**.
4. Atzīmējiet izvēles rūtiņu **Šifrēšana** vai noņemiet tās atlasi.

5. Noklikšķiniet uz  .

13.22.9

VRM ierīces paroles maiņa

Galvenais logs > **Devices** > Izvērst  > 

Lai mainītu paroli, rīkojieties, kā norādīts tālāk.

1. Ar peles labo pogu noklikšķiniet uz  un noklikšķiniet uz **Change VRM Password**. Tiek atvērts dialoglodziņš **Change password**.
2. Laukā **Old Password** ierakstiet atbilstīgo paroli.
3. Laukā **New Password** ierakstiet jauno paroli un noklikšķiniet, pēc tam atkārtojiet šo ievadni otrajā laukā **New Password** .

Noklikšķiniet uz **OK**.

- ▶ Apstipriniet nākamo dialoglodziņu.
- ⇒ Parole ierīcē tiek nekavējoties nomainīta.

13.22.10 VRM pūla pievienošana

Galvenais logs > **Devices** > Izvērst 

Lai pievienotu VRM pūlu:

- ▶ Ar labo pogu noklikšķiniet uz  vai  un noklikšķiniet uz **Add Pool**. Sistēmai tiks pievienots jauns pūls.

Skatiet

- *iSCSI atmiņas pūls, lpp. 180*

13.22.11 Kļūmjārlēces VRM pievienošana manuāli

Galvenais logs > **Devices** > Izvērst  > labās pogas klikšķis uz  > klikšķis uz **Add Failover VRM** > dialoglodziņš **Add Failover VRM**



Ievērbai!

Lai sekundāro VRM konfigurētu vajadzīgajā datorā, vispirms tajā jāinstalē atbilstošā programmatūra. Palaidiet Setup.exe un atlasiet **Secondary VRM**.

Gan primārā VRM, gan sekundārā VRM var pārņemt kļūmjārlēces VRM lomu. Primāro kļūmjārlēces VRM pievieno primārajam VRM, bet sekundāro kļūmjārlēces VRM pievieno sekundārajam VRM.

Kļūmjārlēces VRM var pievienot manuāli, ja ir zināma IP adrese un parole. Sākotnēji atlasītā VRM ir galvenā VRM ierīce šai kļūmjārlēces VRM.

Varat pievienot kļūmjārlēces VRM ierīci. Varat to pievienot manuāli vai varat izvēlēties ierīci no atrasto VRM ierīču saraksta.

Kļūmjārlēces VRM var efektīvi piešķirt galvenajai VRM tikai tad, ja abas ierīces ir tīklā un veiksmīgi autentificētas. Paroles pēc tam tiek sinhronizētas.

Lai pievienotu kļūmjārlēces VRM ierīci:

1. Norādiet VRM ierīces nepieciešamos iestatījumus.
 2. Pārlicinieties, vai ir izvēlēta galvenā VRM. Ja nav, atceliet šo procedūru.
 3. Noklikšķiniet uz **OK**.
- ⇒ Kļūmjārlēces VRM ierīce ir pievienota izraudzītajam galvenajam VRM.

Add Failover VRM dialoglodziņš

Network address

Ievadiet ierīces IP adresi vai izvēlieties tīkla adresi sarakstā **Scanned VRMs**.

Scanned VRMs

Parāda visu atrasto VRM datoru sarakstu. Lai atkārtotu meklēšanu, aizveriet dialoglodziņu un atveriet to no jauna.



Ievērbai!



Kļūmjārlēces VRM ierīce pārņemto iestatījumus, kas ir konfigurēti galvenajā VRM. Ja tiek mainīti galvenā VRM iestatījumi, atbilstīgi tiek mainīti kļūmjārlēces VRM ierīces iestatījumi.

Skatiet

- *Divkāršais/kļūmjārlēces ierakstīšanas režīms, lpp. 28*

13.22.12

Spoguļota VRM pievienošana manuāli

Galvenais logs > **Devices** > Izvērst  > labās pogas klikšķis uz  > klikšķis uz **Add Mirrored VRM** > dialoglodziņš **Add VRM**

**Ievēribai!**

Lai sekundāro VRM konfigurētu vajadzīgajā datorā, vispirms tajā jāinstalē atbilstošā programmatūra. Palaidiet Setup.exe un atlasiet **Secondary VRM**.

Tikai Secondary VRM var pārņemt spoguļotas VRM lomu. Spoguļotu VRM var pievienot tikai primārajai VRM.

Spoguļotu VRM var pievienot manuāli, ja ir zināma IP adrese un parole. Sākotnēji izvēlētā VRM ir galvenā VRM šai spoguļotajai VRM.

Lai pievienotu spoguļotu VRM ierīci, rīkojieties, kā tālāk norādīts

1. Norādiet VRM ierīces nepieciešamos iestatījumus.
2. Pārliecinieties, vai ir izvēlēta galvenā VRM. Ja nav, atceliet šo procedūru.
3. Noklikšķiniet uz **OK**.

Spoguļotā VRM ierīce ir pievienota izraudzītajai primārajai VRM.

Add VRM dialoglodziņš**Name**

Ievadiet ierīces displeja nosaukumu.

Network address / port

Ievadiet ierīces IP adresi.

Ja tiek atzīmēta izvēles rūtiņa **Secure connection**, ports automātiski mainās uz HTTPS portu. Ja netiek izmantoti noklusējuma porti, var mainīt porta numuru.

Type

Izvēlieties vēlamā ierīces tipu.

User name

Ievadiet lietotāja vārdu autentifikācijai.

Show password

Noklikšķiniet, lai iespējotu paroles parādīšanu.

Password

Ievadiet paroli autentifikācijai.

Security

Izvēles rūtiņa **Secure connection** tiek atzīmēta pēc noklusējuma, ja tiek atbalstīts HTTPS.

**Ievēribai!**

Ja migrējat uz BVMS versiju 10.0 un augstāku, izvēles rūtiņa **Secure connection** netiek atzīmēta pēc noklusējuma un savienojums ir nedrošs (rcpp).

Lai mainītu drošo vai nedrošo savienojumu, izmantojiet komandu **Edit VRM Device** un atzīmējiet izvēles rūtiņu **Secure connection** vai noņemiet tās izvēli.

Test

Noklikšķiniet, lai pārbaudītu, vai ierīce ir pieslēgta un autentifikācija ir notikusi veiksmīgi.

Properties

Ja nepieciešams, mainiet HTTP porta un HTTPS porta numurus. Tas ir iespējams tikai tad, kad pievienojat vai rediģējat VRM, kas nav pieslēgts. Ja VRM ir pieslēgts, šīs vērtības nevar mainīt. Tabulas rinda **Master VRM** rindā ir norādīta izvēlētā ierīce, ja tāda ir.

Skatiet

- *Manuāla primārā vai sekundārā VRM pievienošana, lpp. 163*
- *Divkāršais/kļūmjpārlēces ierakstīšanas režīms, lpp. 28*

13.22.13

Kodētāju pievienošana, izmantojot skenēšanu

Lai pievienotu kodētāju ar meklēšanas palīdzību:

1. Ar labo pogu noklikšķiniet uz  un noklikšķiniet uz **Scan for Encoders**. Tiek atvērts dialoglodziņš **BVMS Scan Wizard**.
2. Izvēlieties nepieciešamos kodētājus, izvēlieties vēlamo VRM pūlu un noklikšķiniet uz **Assign**, lai pievienotu elementus VRM pūlam.
3. Noklikšķiniet uz **Next >>**. Tiek parādīts vedņa dialoglodziņš **Autenticēt ierīces**.
4. Ievadiet paroli katrai ierīcei, kas ir aizsargāta ar paroli. Paroles pārbaude notiek automātiski, ja dažu sekunžu laikā paroles laukā neievadāt nevienu papildu simbolu vai noklikšķināt ārpus paroles lauka. Ja visu ierīču paroles ir identiskas, varat ievadīt paroli pirmajā laukā **Password**. Pēc tam ar labo pogu noklikšķiniet uz šī lauka un noklikšķiniet uz **Copy cell to column**.

Kolonnā **Status** veiksmīgas pieslēgšanās ir apzīmētas ar .

Neveiksmīgas pieslēgšanās ir apzīmētas ar .

5. Noklikšķiniet uz **Finish**. Ierīce ir pievienota ierīču kokam.

 ikona norāda kļūdu, kas jums jānovērš. Lai iegūtu plašāku informāciju par konkrēto kļūdu, skatiet rīka padomu.

13.22.14

VSG ierīču pievienošana, izmantojot skenēšanu

Lai pievienotu VSG ierīces, izmantojot meklēšanu:

1. Ar labo pogu noklikšķiniet uz  un noklikšķiniet uz **Scan for Video Streaming Gateways**. Tiek atvērts dialoglodziņš **BVMS Scan Wizard**.
2. Lai ierīces pievienotu VRM kopai, izvēlieties nepieciešamās VSG ierīces, izvēlieties vēlamo VRM kopu un noklikšķiniet **Assign**.
3. Noklikšķiniet uz **Next >>**. Tiek parādīts vedņa dialoglodziņš **Autenticēt ierīces**.
4. Ievadiet paroli katrai ierīcei, kas ir aizsargāta ar paroli. Paroles pārbaude notiek automātiski, ja dažu sekunžu laikā paroles laukā neievadāt nevienu papildu simbolu vai noklikšķināt ārpus paroles lauka. Ja visu ierīču paroles ir identiskas, varat ievadīt paroli pirmajā laukā **Password**. Pēc tam ar

peles labo pogu noklikšķiniet uz šī lauka un noklikšķiniet uz **Copy cell to column.**



Kolonnā **Status** sekmīgas pieteikšanās gadījumi ir apzīmēti ar simbolu .



Nesekmīgas pieteikšanās gadījumi ir apzīmēti ar simbolu .

5. Noklikšķiniet uz **Finish.**

Ierīce ir pievienota ierīču kokam.

13.22.15

BVMS konfigurācijas sinhronizēšana

Galvenais logs > **Devices** > Izvērst  > klikšķis ar peles labo pogu  > Komanda **Synchronize BVMS Configuration**

Sākot no versijas BVMS 6.0, tiek atbalstīts VRM 3.50. Ja neveicat VRM jaunināšanu uz versiju 3.50, kad veic jaunināšanu uz BVMS 6.0, ierakstīšana turpinās, bet nevar mainīt iepriekšējā VRM konfigurāciju.

Ja VRM programmatūra ir jaunināta uz versiju 3.50, BVMS konfigurācija ir jāsinhronizē manuāli.

13.22.16

Konfigurācijas datu importēšana no VRM

Galvenais logs > **Devices** > Izvērst  > 

Ja jums ir jānomaina primārā VRM ierīce, varat importēt iepriekšējās primārās VRM ierīces konfigurāciju.

Piezīme. Tas ir iespējams tikai primārajām VRM ierīcēm.

Priekšnosacījums. Tika veikta agrākā VRM ierīces konfigurācijas faila (config.xml) dublēšana.

Kā veikt dublēšanu, skatiet: *BVMS uzturēšana, lpp. 74.*

Lai importētu konfigurāciju no VRM:

1. Kopējiet VRM konfigurācijas faila dublējumu (config.xml) uz C:
 \ProgramData\Bosch\VRM\primary.



2. Ar labo pogu noklikšķiniet uz .

3. Atlasiet **Import configuration from VRM.**

Iepriekšējā VRM konfigurācija ir importēta.



Ievērbai!

Tiek importēta tikai kodētāja VSG un iSCSI konfigurācija.

Jums ir jāatkārto visa pārējā konfigurācija, piemēram, pievienojot nepieciešamās ierīces pie

Logical Tree, konfigurējot trauksmes un ierakstīšanas iestatījumus.

13.23

Lapa Pūls

Galvenais logs > **Devices** > Izvērst  > Izvērst  > 

Varat konfigurēt ierakstīšanas iestatījumus, kas ir spēkā visām šajā atmiņas pūlā apkopotajām ierīcēm.

Pool identification

Parāda pūla numuru.

Recording preferences mode

– **Failover**

Ieraksti tiek saglabāti tikai uz primāro mērķi. Ja ierakstu nevar saglabāt uz šo mērķi, tas tiks saglabāts uz mērķi, kas ievadīts pie sekundārā mērķa.

Atteices situācija tiek sasniegta, ja primārais mērķis nenodrošina atmiņas blokus jebkāda iemesla dēļ, piemēram, sistēmas atteice, tīkla kļūda vai nav vietas.

Sekundāro mērķi var atstāt tukšu. Šādā gadījumā kļūmjpārlēce nav iespējama, bet nepieciešamo iSCSI sesiju skaits tiek samazināts un sekundārajā mērķī netiek piešķirta diska vieta. Tas samazina sistēmas pieskaitāmās izmaksas un pagarina sistēmas saglabāšanas laiku.

Piezīme. Pēc tam katrai kamerai un kodētājam jākonfigurē primārais un sekundārais mērķis.

– **Automātisks**

Slodzes balansēšana tiek konfigurēta automātiski. Režīms **Automātisks** automātiski mēģina optimizēt pieejamo iSCSI mērķu saglabāšanas laiku. Lai piešķirtu sekundārā iSCSI mērķa blokus, atlasiet **ieslēgts** sarakstā **Sekundārā mērķa lietošana**.

Sanity check period (days)

Ievadiet nepieciešamo laika periodu. Pēc šī laika perioda Video Recording Manager programma analizē, vai krātuves sadalījums režīmā **Automātiski** joprojām ir optimāls. Ja nav, Video Recording Manager programma veic izmaiņas.

Secondary target usage

Ļauj izvēlēties, vai bloki tiek sadalīti no sekundārā mērķa.

Atlasiet **On** vai **Off**, lai ieslēgtu vai izslēgtu sekundārā mērķa izmantošanu.

- **Ieslēgts:** Atlasiet **ieslēgt**, lai izmantotu sekundāro mērķi un samazinātu ierakstīšanas pārtraukumu primārā mērķa neveiksmes gadījumā. Ja primārais mērķis ir pieejams, sekundārā mērķa bloki netiek izmantoti, bet krātuve tiek piešķirta. Šī redundance samazina sistēmas aiztures laiku.
- **Izslēgts:** Atlasiet **izslēgt**, ja vēlaties izmantot sekundāro mērķi. Primārā mērķa neveiksmes gadījumā Video Recording Manager programmai ir nepieciešams vairāk laika, lai pārkārtotos. Tas nozīmē, ka ierakstīšanas pārtraukums ir ilgāks.

Block reservation for downtime

Ievadiet dienu skaitu, kad piešķirtie kodētāji tiks ierakstīti, lai gan VRM Server nedarbojas.

Piemēram, piesakoties VRM Server, kodētāji tiks ierakstīti apmēram 4 dienas 4 dīkstāves laikā.

Ja sistēmai ir kodētāji ar mazu bitu ātrumu, varat ievērojami samazināt iepriekš piešķirto diska vietu. Tādējādi tiek nodrošināts atmiņas vietas pareizs sadalījums un pagarināts saglabāšanas laiks.

Allow LUNs larger than 2 TB

Noklikšķiniet, lai iespējotu tādu LUN izmantošanu, kuru izmērs pārsniedz 2 TB.

Šādas ierīces neatbalsta LUN, kas pārsniedz 2 TB ("lielos LUN"):

- VRM ierīces ar versiju, kas vecāka par 3.60;
- VSG ierīces ar aparātprogrammatūras versiju, kas vecāka par 6.30;
- kodētāji ar aparātprogrammatūras versiju, kas vecāka par 6.30.

BVMS neļauj veikt šādas darbības:

- pievienot vai pārvietot ierīces ar aparātprogrammatūras versiju, kas vecāka par 6.30, pūlam, kas atļauj lielus LUN;
- pievienot vai pārvietot ierīces, kas pašlaik nav pievienotas tīklam, pūlam, kas atļauj lielus LUN;
- pievienot vai pārvietot iSCSI ierīci, kas satur lielus LUN, pūlam, kas neatļauj lielus LUN;
- atļaut lielus LUN pūlā, kurā ir ierīces ar aparātprogrammatūras versiju, kas vecāka par 6.30;



- atspējot lielus LUN pūlā ar iSCSI ierīci, kurā ir lieli LUN.
- Lūdzu, pārvietojiet ierīces ar aparātprogrammatūras versiju, kas vecāka par 6.30, pūlā, kas neatļauj lielus LUN.

Skatiet

- *LUN pievienošana, lpp. 187*
- *VRM pūla pievienošana, lpp. 168*

13.23.1

Automātiskās ierakstīšanas režīma konfigurēšana pūlā

Galvenais logs > **Devices** > Izvērst  > Izvērst  > 

Piezīme:

ja kļūmjpārlēces ierakstīšanas režīmu esat konfigurējis iepriekš, šī konfigurācija tiek pārrakstīta.

Konfigurēšana



- ▶ **Recording preferences mode** sarakstā atlasiet **Automatic**.
Pēc konfigurācijas aktivizēšanas ierakstīšanas režīms **Automatic** ir aktīvs. Kodētāja **Recording Preferences** lapā tiek atspējots primāro un sekundāro mērķu saraksts.

Saistītās tēmas

- *Kļūmjpārlēces ierakstīšanas režīma konfigurēšana kodētājā, lpp. 217*



13.23.2

Kodētāja/dekodētāja manuāla pievienošana

Galvenais logs > **Devices** > Izvērst  > Izvērst  > Klikšķis ar peles labo pogu uz  > Noklikšķiniet **Add Encoder** > **Add Encoder** dialoglodziņu.
vai

Galvenais logs > **Devices** > Klikšķis ar peles labo pogu uz  > Noklikšķiniet **Add Encoder** > **Add Encoder** dialoglodziņu
vai

Galvenais logs > **Devices** > Klikšķis ar peles labo pogu uz  > Noklikšķiniet **Add Encoder** > **Add Encoder** dialoglodziņu
vai

Galvenais logs > **Devices** > Izvērst  > Klikšķis ar peles labo pogu uz  > Noklikšķiniet **Add Decoder** > **Add Encoder** dialoglodziņu

Varat manuāli pievienot kodētāju vai dekodētāju. Tas ir īpaši noderīgi, ja vēlaties pievienot jebkāda veida (tikai VRM paredzētu) Bosch video IP ierīci.

Piezīme.

Ja pievienojat Video IP Bosch kodētāju vai dekodētāju, izmantojot atlasi **<Auto Detect>**, šai ierīcei jābūt pieejamai tīklā.

Lai pievienotu Bosch Video IP ierīci:

1. Izvērsiet , izvērsiet , ar labo pogu noklikšķiniet uz ;
vai

ar labo pogu noklikšķiniet uz  ;

vai

ar labo pogu noklikšķiniet uz  .

2. Noklikšķiniet uz **Add Encoder**.
Tiek atvērts dialoglodziņš **Add Encoder**.
3. Ievadiet atbilstošo IP adresi.
4. Sarakstā atlasiet **<Auto Detect>**.
5. Noklikšķiniet uz **OK**.
Ierīce tiek pievienota sistēmai.

 ikona norāda kļūdu, kas jums jānovērš. Lai iegūtu plašāku informāciju par konkrēto kļūdu, skatiet rīka padomu.

Add Encoder dialoglodziņš

IP address:

Ievadiet derīgu IP adresi.

Encoder type/Decoder type



Ierīcei, kuras veids ir zināms, atlasiet atbilstīgu ievadni. Tas nav nepieciešams, ja ierīce ir pieejama tīklā.

Ja vēlaties pievienot jebkādu Bosch video IP ierīci, atlasiet **<Auto Detect>**. Ierīcei ir jābūt pieejamai tīklā.

Ja vēlaties pievienot kameru bezsaistes konfigurēšanai, atlasiet **<Single placeholder camera>**.

13.23.3

Manuāla iSCSI ierīces pievienošana

Galvenais logs > **Devices** >  > izvērsiet  > labās pogas klikšķis uz  > **Add iSCSI device** > dialoglodziņš **Add iSCSI device**

Ļauj pievienot iSCSI ierīci pie VRM.

Lai pievienotu iSCSI ierīci:

1. Ar labo pogu noklikšķiniet uz  un noklikšķiniet uz **Add iSCSI device**.
Tiek atvērts dialoglodziņš **Add iSCSI device**.
2. Ievadiet vēlamo parādāmo vārdu, iSCSI ierīces tīkla adresi, ierīces tipu un noklikšķiniet uz **OK**.
iSCSI ierīce tiek pievienota izvēlētajam VRM pūlam.
Ja nepieciešams, pievienojiet mērķus un LUN vērtības.

Add iSCSI device dialoglodziņš

Name

Ierakstiet ierīces displeja nosaukumu.

Network Address

Ierakstiet derīgu ierīces tīkla adresi.

iSCSI device type

Atlasiet atbilstošo ierīces tipu.

User name

Ievadiet lietotāja vārdu autentifikācijai.

Password

Ievadiet paroli autentifikācijai.

Enable monitoring

Ja kā iSCSI ierīces veids ir izvēlēta DIVAR IP ierīce un jebkura veida SNMP (Simple Network Management Protocol) uzraudzība tiek atbalstīta šim DIVAR IP ierīces veidam, tiek iespējota izvēles rūtiņa **Enable monitoring**.

Atlasiet izvēles rūtiņu, lai iespējotu DIVAR IP ierīces darbības stāvokļa uzraudzību. BVMS tagad automātiski saņem un analizē DIVAR IP ierīces SNMP slazdus un aktivizē darbības uzraudzības notikumus un trauksmes signālus (piemēram, CPU, krātuve, ventilators...). Kā noklusējums tiek aktivizēti tikai kritiskie trauksmes signāli.

Piezīme. Vispirms DIVAR IP ierīcē noteikti konfigurējiet SNMP.

Piezīme. Šis iestatījums ir pieejams tikai atbalstītām ierīcēm.

Papildinformāciju par SNMP konfigurēšanu DIVAR IP ierīcē skatiet attiecīgajā DIVAR IP dokumentācijā.

Saistītās tēmas



- *VRM ierīču pievienošana, izmantojot skenēšanu, lpp. 162*

Skatiet

- *Lapa SNMP, lpp. 146*
- *SNMP pārraudzības konfigurēšana, lpp. 92*

13.23.4

Manuāla pakalpojuma Video Streaming Gateway pievienošana

Galvenais logs > **Devices** > Izvērst  > 
 Varat pievienot VSG ierīces VRM pūlam.

Lai manuāli pievienotu VSG ierīci:

1. Ar peles labo pogu noklikšķiniet uz  un noklikšķiniet uz **Add Video Streaming Gateway**.
Tiek atvērts dialoglodziņš **Add Video Streaming Gateway**.
2. Norādiet VSG ierīces nepieciešamos iestatījumus.
3. Noklikšķiniet uz **Add**.
⇒ VSG ierīce ir pievienota sistēmai. Kameras, kas piesaistītas šai VSG ierīcei, tiek izmantotas ierakstīšanai.

Add Video Streaming Gateway dialoglodziņš

Ar labo pogu noklikšķiniet uz  > **Add Video Streaming Gateway** > dialoglodziņš **Add Video Streaming Gateway**

Name

Ievadiet vēlamu ierīces atspoguļošanas nosaukumu.

User name

Ievadiet lietotājvārdu, kas tiek izmantots autentificēšanai ierīcē. Parasti: service

Network address / port

Ievadiet ierīces IP adresi.

Ja tiek atzīmēta izvēles rūtiņa **Secure connection**, ports automātiski mainās uz HTTPS portu. Varat mainīt porta numuru, ja netiek izmantoti noklusējuma porti vai VSG instances tiek konfigurētas citā secībā.

Noklusējuma porti

| VSG instance | rcpp ports | HTTPS ports |
|--------------|------------|-------------|
| 1 | 8756 | 8443 |
| 2 | 8757 | 8444 |
| 3 | 8758 | 8445 |
| 4 | 8759 | 8446 |
| 5 | 8760 | 8447 |
| 6 | 8761 | 8448 |
| 7 | 8762 | 8449 |

Password

Ievadiet ierīcē derīgu paroli, lai veiktu autentifikāciju.

Show password

Noklikšķiniet, lai ievadot tiktu rādīta parole. Uzmanieties, lai neviens neredzētu šo paroli.

Security

Izvēles rūtiņa **Secure connection** tiek atzīmēta pēc noklusējuma, ja tiek atbalstīts HTTPS. No VSG versijas 7.0 VSG atbalsta drošu savienojumu.

**Ievēribai!**

Ja migrējat uz BVMS versiju 10.0 un augstāku, izvēles rūtiņa **Secure connection** netiek atzīmēta pēc noklusējuma un savienojums ir nedrošs (rcpp).

Lai mainītu drošo vai nedrošo savienojumu, izmantojiet komandu **Edit Video Streaming Gateway** un atzīmējiet izvēles rūtiņu **Secure connection** vai noņemiet tās izvēli.

Test

Noklikšķiniet, lai ierīcē autentifikācija tiktu veikta ar iepriekš ievadītajiem akreditācijas datiem.

Skatiet

- *Video Streaming Gateway rediģēšana, lpp. 191*

13.23.5**Manuāla DSA E-Series iSCSI ierīces pievienošana**

Galvenais logs > **Devices** >  > Izvērst  > 

Jūs varat pievienot vai nu E-Series iSCSI ierīci, kas jau ir inicializēta, vai arī pievienot E-Series iSCSI ierīci, kas nav inicializēta.

Jūs varat pievienot LUN, kas ir lielāks par 2 TB, ja pūls ir iespējots lieliem LUN.

Šādas ierīces neatbalsta LUN, kas pārsniedz 2 TB ("lielos LUN"):

- VRM ierīces ar versiju, kas vecāka par 3.60;
- VSG ierīces ar aparātprogrammatūras versiju, kas vecāka par 6.30;
- kodētāji ar aparātprogrammatūras versiju, kas vecāka par 6.30.

BVMS neļauj veikt šādas darbības:

- pievienot vai pārvietot ierīces ar aparātprogrammatūras versiju, kas vecāka par 6.30, pūlam, kas atļauj lielus LUN;
- pievienot vai pārvietot ierīces, kas pašlaik nav pievienotas tīklam, pūlam, kas atļauj lielus LUN;
- pievienot vai pārvietot iSCSI ierīci, kas satur lielus LUN, pūlam, kas neatļauj lielus LUN;



- atļaut lielus LUN pūlā, kurā ir ierīces ar aparātprogrammatūras versiju, kas vecāka par 6.30;
- atspējot lielus LUN pūlā ar iSCSI ierīci, kurā ir lieli LUN.

Lūdzu, pārvietojiet ierīces ar aparātprogrammatūras versiju, kas vecāka par 6.30, pūlā, kas neatļauj lielus LUN.

Inicializētas iSCSI ierīces pievienošana

1. Ar peles labo pogu noklikšķiniet uz , pēc tam noklikšķiniet uz **Add DSA E-Series Device**.
Tiek atvērts dialoglodziņš **Add DSA E-Series Device**.
2. Ievadiet pārvaldības IP adresi un paroli.
3. Noklikšķiniet uz **Connect**
Ja savienojums ir izveidots, lauki grupā **Controller** un/vai **2nd Controller** ir aizpildīti.
4. Noklikšķiniet uz **OK**.
Ierīce tiek pievienota sistēmai.
Pieejamie mērķi tiek automātiski skenēti, un tiek attēloti LUN.
Jūs varat izmantot iSCSI ierīci.
Ja pūls ir iespējots lieliem LUN un iSCSI ierīcē ir konfigurēti lieli LUN, ailē **Large LUN** pie attiecīgajiem LUN ir atzīme.

Neinicializētas iSCSI ierīces pievienošana

1. Ar peles labo pogu noklikšķiniet uz , pēc tam noklikšķiniet uz **Add DSA E-Series Device**.
Tiek atvērts dialoglodziņš **Add DSA E-Series Device**.
2. Ievadiet pārvaldības IP adresi un paroli.
3. Noklikšķiniet uz **Connect**
Ja savienojums ir izveidots, lauki grupā **Controller** un/vai **2nd Controller** ir aizpildīti.
4. Noklikšķiniet uz **OK**.
Ierīce tiek pievienota sistēmai.
5. Noklikšķiniet uz , pēc tam noklikšķiniet uz .
6. Noklikšķiniet uz cilnes **Basic Configuration**.
7. Ierakstiet vēlamu LUN apjomu.
Ja ierakstāt vērtību, kas pārsniedz 2 TB, jūsu pūls ir jāiespējo par 2 TB lielākiem LUN.
8. Noklikšķiniet uz **Inicializēt**.
LUN tiek izveidoti.
9. Noklikšķiniet uz **Close**.
10. Ar labo pogu noklikšķiniet uz iSCSI ierīces un noklikšķiniet uz **Scan Target**.
Tiek attēloti LUN ar nezināmu statusu.
11. Saglabājiet un aktivizējiet konfigurāciju.
12. Formatējiet visus LUN.
13. Ja esat pievienojis iSCSI ierīci ar divkāršo kontrolleri, noņemiet vajadzīgos LUN no pirmā kontrollera, ar peles labo pogu noklikšķiniet uz otrā kontrollera un noklikšķiniet uz **Scan Target**, lai pievienotu šos LUN.

Add DSA E-Series Device dialoglodziņš

Galvenais logs > **Devices** >  > izvērsiet  > labās pogas klikšķis uz  > **Add DSA E-Series Device** > dialoglodziņš **Add DSA E-Series Device**

Ļauj jums pievienot DSA E-Series iSCSI ierīci. Šim ierīces veidam ir pārvaldības IP adreses, kas atšķiras no iSCSI atmiņas IP adreses. Izmantojot šo pārvaldības IP adresi, ierīce tiek automātiski noteikta un konfigurēta.

Name

Ievadiet ierīces displeja nosaukumu.

Management address

Ievadiet IP adresi ierīces automātiskai konfigurēšanai.

Password

Ievadiet šīs ierīces paroli.

DSA E-Series type

Parāda ierīces veidu.

Network address iSCSI Ch

Parāda ierīces iSCSI porta IP adresi. Varat atlasīt citu IP adresi, ja tā ir pieejama.

Management address

Parāda IP adresi otra kontrolera automātiskai konfigurēšanai (ja pieejams). Varat atlasīt citu IP adresi, ja tā ir pieejama.

Network address iSCSI Ch

Parāda otra kontrolera iSCSI porta IP adresi (ja pieejams). Varat atlasīt citu IP adresi, ja tā ir pieejama.

Connect

Noklikšķiniet, lai noteiktu ierīces iestatījumus.

Ja savienojums ir izveidots, tiek aizpildīti grupas **Controller** un grupas **2nd Controller** lauki.

Skatiet

- *Lapa Pamata konfigurācija, lpp. 185*
- *LUN formatēšana, lpp. 188*

13.23.6

Kodētāju pievienošana, izmantojot skenēšanu

Lai pievienotu kodētāju ar meklēšanas palīdzību:

1. Ar labo pogu noklikšķiniet uz  un noklikšķiniet uz **Scan for Encoders**. Tiek atvērts dialoglodziņš **BVMS Scan Wizard**.
2. Izvēlieties nepieciešamos kodētājus, izvēlieties vēlamo VRM pūlu un noklikšķiniet uz **Assign**, lai pievienotu elementus VRM pūlam.
3. Noklikšķiniet uz **Next >>**. Tiek parādīts vedņa dialoglodziņš **Autenticēt ierīces**.
4. Ievadiet paroli katrai ierīcei, kas ir aizsargāta ar paroli. Paroles pārbaude notiek automātiski, ja dažu sekunžu laikā paroles laukā neievadāt nevienu papildu simbolu vai noklikšķināt ārpus paroles lauka. Ja visu ierīču paroles ir identiskas, varat ievadīt paroli pirmajā laukā **Password**. Pēc tam ar labo pogu noklikšķiniet uz šī lauka un noklikšķiniet uz **Copy cell to column**.

Kolonnā **Status** veiksmīgas pieslēgšanās ir apzīmētas ar .

Neveiksmīgas pieslēgšanās ir apzīmētas ar .

5. Noklikšķiniet uz **Finish**. Ierīce ir pievienota ierīču kokam.

 ikona norāda kļūdu, kas jums jānovērš. Lai iegūtu plašāku informāciju par konkrēto kļūdu, skatiet rīka padomu.

13.23.7

VSG ierīču pievienošana, izmantojot skenēšanu

Lai pievienotu VSG ierīces, izmantojot meklēšanu:

1. Ar labo pogu noklikšķiniet uz  un noklikšķiniet uz **Scan for Video Streaming Gateways**.
Tiek atvērts dialoglodziņš **BVMS Scan Wizard**.
2. Lai ierīces pievienotu VRM kopai, izvēlieties nepieciešamās VSG ierīces, izvēlieties vēlamo VRM kopu un noklikšķiniet **Assign**.
3. Noklikšķiniet uz **Next >>**.
Tiek parādīts vedņa dialoglodziņš **Autentificēt ierīces**.
4. Ievadiet paroli katrai ierīcei, kas ir aizsargāta ar paroli.
Paroles pārbaude notiek automātiski, ja dažu sekunžu laikā paroles laukā neievadāt nevienu papildu simbolu vai noklikšķināt ārpus paroles lauka.
Ja visu ierīču paroles ir identiskas, varat ievadīt paroli pirmajā laukā **Password**. Pēc tam ar peles labo pogu noklikšķiniet uz šī lauka un noklikšķiniet uz **Copy cell to column**.

Kolonnā **Status** sekmīgas pieteikšanās gadījumi ir apzīmēti ar simbolu .

Nesekmīgas pieteikšanās gadījumi ir apzīmēti ar simbolu .

5. Noklikšķiniet uz **Finish**.
Ierīce ir pievienota ierīču kokam.

13.23.8

Duālā ieraksta konfigurēšana ierīču kokā

Galvenais logs > **Devices** > Izvērst  >  > 

Lai konfigurētu divkāršo ierakstu, ir jāatspējo funkcija ANR.

Konfigurējot divkāršo ierakstu vienai multikanālu kodētāja kamerai, sistēma nodrošina, ka tas pats ieraksta mērķis tiek konfigurēts visām šī kodētāja kamerām.

Varat konfigurēt divkāršo ierakstu, sekundārajam VRM piešķirot kodētājus, kuriem ierakstu veic primārais VRM. Tas ir noderīgi, ja, piemēram, nepieciešams piešķirt tikai daļu kodētāju, kuru ierakstu veic primārais VRM.

Sekundārajam VRM jābūt jau pievienotam.

Konfigurēšana

1. Ar peles labo pogu noklikšķiniet uz  un noklikšķiniet uz **Add Encoder from Primary VRM**.
Tiek atvērts dialoglodziņš **Add Encoders**.
2. Noklikšķiniet, lai atlasītu nepieciešamos kodētājus.
Atlasot pūlu vai VRM, automātiski tiek atlasīti visi pakārtotie objekti.
3. Noklikšķiniet uz **OK**.
Atlasītie kodētāji ir pievienoti sekundārajam VRM.

Skatiet





- *Divkāršā ieraksta konfigurēšana tabulā Camera., lpp. 282*
- *ANR funkcijas konfigurēšana, lpp. 281*

- *Divkāršais/kļūmjpārlēces ierakstīšanas režīms, lpp. 28*

13.24 Lapa Bosch kodētājs/dekodētājs

Lai konfigurētu Bosch kodētāju/dekodētāju, skatiet *Bosch kodētāja/dekodētāja/kameras lapa, lpp. 204.*

13.25 iSCSI ierīces lapa

Galvenais logs > **Devices** > Izvērst  > Izvērst  > Izvērst  > Izvērst 

Varat ievadīt E sērijas iSCSI ierīci vai jebkuru citu atbalstāmu iSCSI ierīci.

Skatiet

- *Manuāla iSCSI ierīces pievienošana, lpp. 181*
- *Manuāla DSA E-Series iSCSI ierīces pievienošana, lpp. 182*
- *iSCSI ierīces konfigurēšana, lpp. 184*
- *LUN pievienošana, lpp. 187*
- *LUN formatēšana, lpp. 188*

13.25.1 iSCSI atmiņas pūls

Krātuves pūlu var izmantot tīkla topoloģijas kartēšanai ar Video Recording Manager sistēmu. Piemēram, divās ēkās katrā ir krātuve un ierīces, un jūs nevēlaties maršrutēt tīkla datu plūsmu no vienas ēkas uz otru.

Krātuves pūlus var arī izmantot, lai kameras un atmiņas sistēmas grupētu pēc to svarīguma. Piemēram, sistēmā ir dažas ļoti svarīgas un daudzas mazāk svarīgas kameras. Šādā gadījumā tās var sagrupēt divos krātuves pūlos, kur vienam ir daudz redundances līdzekļu, bet otram mazāk.

Krātuves pūlam var konfigurēt šādus slodzes balansēšanas rekvizītus:

- ierakstīšanas preferences (**Automātiski** vai **Failover**);
- sekundārā mērķa lietojums.
Sekundāro mērķi izmanto **Failover** režīma gadījumā, ja rodas piešķirtā primārā mērķa kļūme. Ja šī opcija ir izslēgta, ierakstīšana tiek pārtraukta visās ierīcēs, kas piešķirtas šim primārajam mērķim, kuram radusies kļūme.
Režīma **Automātiski** gadījumā: ja vienam mērķim radusies kļūme, VRM Server veic saistīto ierīču automātisku atkārtotu piešķiršanu citām atmiņām. Ja mērķa kļūmes rašanās laikā VRM Server ir izslēgts, ierakstīšana tiek apturēta ierīcēs, kas pašlaik veic ierakstīšanu mērķim, kuram radusies kļūme.
- Bloka rezervēšana dīkstāvei
- Kārtības pārbaudes periods

Katram pūlam varat konfigurēt, ka šis pūls pieļauj LUN, kas pārsniedz 2 TB.

Šādas ierīces neatbalsta LUN, kas pārsniedz 2 TB ("lielos LUN"):

- VRM ierīces ar versiju, kas vecāka par 3.60;
- VSG ierīces ar aparātprogrammatūras versiju, kas vecāka par 6.30;
- kodētāji ar aparātprogrammatūras versiju, kas vecāka par 6.30.

BVMS neļauj veikt šādas darbības:

- pievienot vai pārvietot ierīces ar aparātprogrammatūras versiju, kas vecāka par 6.30, pūlam, kas atļauj lielus LUN;
- pievienot vai pārvietot ierīces, kas pašlaik nav pievienotas tīklam, pūlam, kas atļauj lielus LUN;
- pievienot vai pārvietot iSCSI ierīci, kas satur lielus LUN, pūlam, kas neatļauj lielus LUN;

- atļaut lielus LUN pūlā, kurā ir ierīces ar aparātprogrammatūras versiju, kas vecāka par 6.30;
- atspējot lielus LUN pūlā ar iSCSI ierīci, kurā ir lieli LUN.

Lūdzu, pārvietojiet ierīces ar aparātprogrammatūras versiju, kas vecāka par 6.30, pūlā, kas neatļauj lielus LUN.

Ja Primārajam VRM ir pūls, kurā ir atļauti lieli LUN, atbilstīgais Spoguļotais VRM pārmanto šo iestatījumu, un jūs nevarat atbilstīgajā Spoguļotajā VRM pūlā atzīmēt **Allow LUNs larger than 2 TB** izvēles rūtiņu vai noņemt šo atzīmi. Ja Spoguļotajam VRM esat pievienojis iSCSI ierīci ar lieliem LUN, jūs nevarat noņemt atzīmi no **Allow LUNs larger than 2 TB** izvēles rūtiņas primārā VRM atbilstīgajā pūlā.

Skatiet

- *Lapa Pūls, lpp. 171*

13.25.2

Manuāla iSCSI ierīces pievienošana

Galvenais logs > **Devices** >  > izvērsiet  > labās pogas klikšķis uz  > **Add iSCSI device** > dialoglodziņš **Add iSCSI device**

Ļauj pievienot iSCSI ierīci pie VRM.

Lai pievienotu iSCSI ierīci:

1. Ar labo pogu noklikšķiniet uz  un noklikšķiniet uz **Add iSCSI device**. Tiek atvērts dialoglodziņš **Add iSCSI device**.
2. Ievadiet vēlamo parādāmo vārdu, iSCSI ierīces tīkla adresi, ierīces tipu un noklikšķiniet uz **OK**.
iSCSI ierīce tiek pievienota izvēlētajam VRM pūlam.
Ja nepieciešams, pievienojiet mērķus un LUN vērtības.

Add iSCSI device dialoglodziņš

Name

Ierakstiet ierīces displeja nosaukumu.

Network Address

Ierakstiet derīgu ierīces tīkla adresi.

iSCSI device type

Atlasiet atbilstošo ierīces tipu.

User name

Ievadiet lietotāja vārdu autentifikācijai.

Password

Ievadiet paroli autentifikācijai.

Enable monitoring

Ja kā iSCSI ierīces veids ir izvēlēta DIVAR IP ierīce un jebkura veida SNMP (Simple Network Management Protocol) uzraudzība tiek atbalstīta šim DIVAR IP ierīces veidam, tiek iespējota izvēles rūtiņa **Enable monitoring**.

Atlasiet izvēles rūtiņu, lai iespējotu DIVAR IP ierīces darbības stāvokļa uzraudzību. BVMS tagad automātiski saņem un analizē DIVAR IP ierīces SNMP slazdus un aktivizē darbības uzraudzības notikumus un trauksmes signālus (piemēram, CPU, krātuve, ventilators...). Kā noklusējums tiek aktivizēti tikai kritiskie trauksmes signāli.

Piezīme. Vispirms DIVAR IP ierīcē noteikti konfigurējiet SNMP.

Piezīme. Šis iestatījums ir pieejams tikai atbalstītām ierīcēm.

Papildinformāciju par SNMP konfigurēšanu DIVAR IP ierīcē skatiet attiecīgajā DIVAR IP dokumentācijā.

Saistītās tēmas

- VRM ierīču pievienošana, izmantojot skenēšanu, lpp. 162

Skatiet

- Lapa SNMP, lpp. 146
- SNMP pārraudzības konfigurēšana, lpp. 92

13.25.3

Manuāla DSA E-Series iSCSI ierīces pievienošana

Galvenais logs > **Devices** >  > Izvērst  > 

Jūs varat pievienot vai nu E-Series iSCSI ierīci, kas jau ir inicializēta, vai arī pievienot E-Series iSCSI ierīci, kas nav inicializēta.

Jūs varat pievienot LUN, kas ir lielāks par 2 TB, ja pūls ir iespējots lieliem LUN.

Šādas ierīces neatbalsta LUN, kas pārsniedz 2 TB ("lielos LUN"):

- VRM ierīces ar versiju, kas vecāka par 3.60;
- VSG ierīces ar aparātprogrammatūras versiju, kas vecāka par 6.30;
- kodētāji ar aparātprogrammatūras versiju, kas vecāka par 6.30.

BVMS neļauj veikt šādas darbības:

- pievienot vai pārvietot ierīces ar aparātprogrammatūras versiju, kas vecāka par 6.30, pūlam, kas atļauj lielus LUN;
- pievienot vai pārvietot ierīces, kas pašlaik nav pievienotas tīklam, pūlam, kas atļauj lielus LUN;
- pievienot vai pārvietot iSCSI ierīci, kas satur lielus LUN, pūlam, kas neatļauj lielus LUN;
- atļaut lielus LUN pūlā, kurā ir ierīces ar aparātprogrammatūras versiju, kas vecāka par 6.30;
- atspējot lielus LUN pūlā ar iSCSI ierīci, kurā ir lieli LUN.

Lūdzu, pārvietojiet ierīces ar aparātprogrammatūras versiju, kas vecāka par 6.30, pūlā, kas neatļauj lielus LUN.

Inicializētas iSCSI ierīces pievienošana



1. Ar peles labo pogu noklikšķiniet uz , pēc tam noklikšķiniet uz **Add DSA E-Series Device**.
Tiek atvērts dialoglodziņš **Add DSA E-Series Device**.
2. Ievadiet pārvaldības IP adresi un paroli.
3. Noklikšķiniet uz **Connect**
Ja savienojums ir izveidots, lauki grupā **Controller** un/vai **2nd Controller** ir aizpildīti.
4. Noklikšķiniet uz **OK**.
Ierīce tiek pievienota sistēmai.
Pieejamie mērķi tiek automātiski skenēti, un tiek attēloti LUN.
Jūs varat izmantot iSCSI ierīci.
Ja pūls ir iespējots lieliem LUN un iSCSI ierīcē ir konfigurēti lieli LUN, ailē **Large LUN** pie attiecīgajiem LUN ir atzīme.

Neinicializētas iSCSI ierīces pievienošana

1. Ar peles labo pogu noklikšķiniet uz , pēc tam noklikšķiniet uz **Add DSA E-Series Device**.
Tiek atvērts dialoglodziņš **Add DSA E-Series Device**.

2. Ievadiet pārvaldības IP adresi un paroli.
3. Noklikšķiniet uz **Connect**
Ja savienojums ir izveidots, lauki grupā **Controller** un/vai **2nd Controller** ir aizpildīti.
4. Noklikšķiniet uz **OK**.
Ierīce tiek pievienota sistēmai.



5. Noklikšķiniet uz  , pēc tam noklikšķiniet uz  .
6. Noklikšķiniet uz cilnes **Basic Configuration**.
7. Ierakstiet vēlamo LUN apjomu.
Ja ierakstāt vērtību, kas pārsniedz 2 TB, jūsu pūls ir jāiespējo par 2 TB lielākiem LUN.
8. Noklikšķiniet uz **Inicializēt**.
LUN tiek izveidoti.
9. Noklikšķiniet uz **Close**.
10. Ar labo pogu noklikšķiniet uz iSCSI ierīces un noklikšķiniet uz **Scan Target**.
Tiek attēloti LUN ar nezināmu statusu.
11. Saglabājiet un aktivizējiet konfigurāciju.
12. Formatējiet visus LUN.
13. Ja esat pievienojis iSCSI ierīci ar divkāršo kontrolleri, noņemiet vajadzīgos LUN no pirmā kontrollera, ar peles labo pogu noklikšķiniet uz otrā kontrollera un noklikšķiniet uz **Scan Target**, lai pievienotu šos LUN.

Add DSA E-Series Device dialoglodziņš



Galvenais logs > **Devices** >  > izvērsiet  > labās pogas klikšķis uz  > **Add DSA E-Series Device** > dialoglodziņš **Add DSA E-Series Device**

Ļauj jums pievienot DSA E-Series iSCSI ierīci. Šim ierīces veidam ir pārvaldības IP adreses, kas atšķiras no iSCSI atmiņas IP adreses. Izmantojot šo pārvaldības IP adresi, ierīce tiek automātiski noteikta un konfigurēta.

Name

Ievadiet ierīces displeja nosaukumu.

Management address

Ievadiet IP adresi ierīces automātiskai konfigurēšanai.

Password

Ievadiet šīs ierīces paroli.

DSA E-Series type

Parāda ierīces veidu.

Network address iSCSI Ch

Parāda ierīces iSCSI porta IP adresi. Varat atlasīt citu IP adresi, ja tā ir pieejama.

Management address

Parāda IP adresi otra kontrollera automātiskai konfigurēšanai (ja pieejams). Varat atlasīt citu IP adresi, ja tā ir pieejama.

Network address iSCSI Ch

Parāda otra kontrollera iSCSI porta IP adresi (ja pieejams). Varat atlasīt citu IP adresi, ja tā ir pieejama.

Connect

Noklikšķiniet, lai noteiktu ierīces iestatījumus.

Ja savienojums ir izveidots, tiek aizpildīti grupas **Controller** un grupas **2nd Controller** lauki.

Skatiet

- *Lapa Pamata konfigurācija, lpp. 185*
- *LUN formatēšana, lpp. 188*

13.25.4**iSCSI ierīces konfigurēšana**

Galvenais logs > **Devices** > Izvērst  > Izvērst  > 

Pēc VRM ierīču, iSCSI ierīču un kodētāju pievienošanas veiciet tālāk norādītos uzdevumus, lai nodrošinātu to, ka kodētāju videodati tiek uzglabāti iSCSI ierīcēs un videodatus var izgūt no šīm iSCSI ierīcēm:

- Izpildiet noklusējuma konfigurēšanu, lai izveidotu LUN katram iSCSI ierīces mērķim. Šī ir izvēles darbība. Šī darbība nav jāveic iSCSI ierīcē ar iepriekš konfigurētiem LUN.
- Pārmeklējiet iSCSI ierīci, lai pēc noklusējuma konfigurācijas pievienotu ierīču kokam mērķus un LUN.



Piezīme.

Ne visas iSCSI ierīces atbalsta noklusējuma konfigurāciju un IQN automātisko kartēšanu.

Priekšnosacījums

iSCSI ierīcei jābūt konfigurētai ar derīgām IP adresēm

Lai veiktu DSA E-Series iSCSI ierīces pamata konfigurāciju, veiciet tālāk norādītās darbības.







- ▶ Izvērsiet atbilstīgo VRM ierīci  un , tad noklikšķiniet uz atbilstīgās iSCSI ierīces .

1. Noklikšķiniet uz cilnes **Basic Configuration**.
2. Ierakstiet vēlamo LUN apjomu.
Ja ierakstāt vērtību, kas pārsniedz 2 TB, jūsu pūls ir jāiespējo par 2 TB lielākiem LUN.
3. Noklikšķiniet uz **Inicializēt**.
LUN tiek izveidoti.
4. Noklikšķiniet uz **Close**.
5. Ar labo pogu noklikšķiniet uz iSCSI ierīces un noklikšķiniet uz **Scan Target**.
Tiek attēloti LUN ar nezināmu statusu.
6. Saglabājiet un aktivizējiet konfigurāciju.
7. Formatējiet visus LUN.
8. Ja esat pievienojis iSCSI ierīci ar divkāršo kontrolleri, noņemiet vajadzīgos LUN no pirmā kontrollera, ar peles labo pogu noklikšķiniet uz otrā kontrollera un noklikšķiniet uz **Scan Target**, lai pievienotu šos LUN.

Lai veiktu citu iSCSI ierīču pamata konfigurāciju, veiciet tālāk norādītās darbības.

1. Noklikšķiniet uz cilnes **Basic Configuration**.
2. Ierakstiet vēlamo LUN skaitu.
3. Noklikšķiniet uz **Set**.
LUN tiek izveidoti.
4. Noklikšķiniet uz **Close**.
5. Ar labo pogu noklikšķiniet uz iSCSI ierīces un noklikšķiniet uz **Scan Target**.
Tiek attēloti LUN ar nezināmu statusu.
6. Saglabājiet un aktivizējiet konfigurāciju.
7. Formatējiet visus LUN.

Lai veiktu citu iSCSI ierīču IQN kartēšanu, veiciet tālāk norādītās darbības.

1. Izvērsiet atbilstīgo VRM ierīci  un , tad noklikšķiniet uz atbilstīgās iSCSI ierīces .
2. Ar labo pogu noklikšķiniet uz  un noklikšķiniet uz **Map IQNs**. Tiek atvērts iqn-Mapper dialoglodziņš, un tiek sāks process. Atlasītajai VRM ierīcei piešķirtie kodētāji tiek izvērtēti, un to IQN tiek piešķirti šai iSCSI ierīcei.
3. Noklikšķiniet uz , lai saglabātu iestatījumus.
4. Noklikšķiniet uz , lai aktivizētu konfigurāciju.

Skatiet

- *Lapa Pamata konfigurācija, lpp. 185*
- *Slodzes Balansēšanas dialoglodziņš, lpp. 186*
- *Dialoglodziņš iqn-Mapper, lpp. 189*
- *LUN formatēšana, lpp. 188*

13.25.5

Lapa Pamata konfigurācija

Galvenais logs > **Devices** > Izvērst  > Izvērst  > Izvērst  > Noklikšķiniet uz 

> **Basic Configuration** cilne

Parādītās opcijas var atšķirties atkarībā no iSCSI atmiņas sistēmas izmantotā veida.

Varat veikt savas iSCSI ierīces pamata konfigurāciju. Izveidojiet LUN iSCSI cietajā diskā un formatējiet šos LUN.

Tiek parādīts, tikai ja ierīce ir viena no iSCSI atmiņas sistēmām, ko atbalsta Bosch, piemēram, DSA vai DLS 1x00.



ievērošanai!

Pēc E-Series pamata konfigurācijas sistēmai ir nepieciešamas daudzas stundas (vai pat dienas), lai veiktu inicializāciju. Šajā posmā pilna veiktspēja nav pieejama, un fāzē 1.5 formatēšana var neizdoties.

Physical capacity [GB]

Informācija par atmiņas sistēmas kopējo ietilpību.

Number of LUNs

Varat mainīt LUN skaitu.



ievērošanai!

Ja maināt LUN skaitu, visa iSCSI sistēma tiek pārkārtota un visas sistēmā saglabātās secības tiek zaudētas.

Tāpēc pirms izmaiņu veikšanas pārbaudiet ierakstus un izveidojiet visu svarīgo secību dublējumu.

Capacity for new LUNs [GB]

Tā kā 256 ir atmiņas masīva LUN maksimālais skaits, LUN izmēru nevajadzētu iestatīt uz pārāk mazu vērtību. Pretējā gadījumā turpmāk vairs nevar izveidot papildu LUN, ja tiek instalēts papildu plaukts.

Target spare disks

To rezerves disku skaits, ko lietotājs vēlas izmantot sistēmai.

Actual spare disks

Pašlaik sistēmā esošo rezerves disku skaits. Šis skaits var atšķirties no iepriekš minētā, ja, piemēram, atmiņas sistēma tiek pārkonfigurēta manuāli vai diski ir bojāti.

Initialization status (%)

Inicializācijas laikā tiek parādīta papildu informācija. Pēc inicializācijas pabeigšanas (100%) varat atkal izdzēst visus LUN.

RAID-DP (reliability focused)

Aktivizējiet šo opciju, ja nevēlaties izmantot norādīto RAID tipu RAID-4, bet vēlaties izmantot drošāko RAID tipu RAID DP.

RAID 6 (reliability focused)

Atlasiet šo opciju, ja nevēlaties izmantot norādīto RAID tipu RAID 5, bet vēlaties izmantot drošāko RAID tipu RAID 6.

Additional information

Tiek parādīta papildinformācija, piemēram, par to, ka atmiņas sistēma nav pareizi konfigurēta un tāpēc iestatīšana nav iespējama.

Skatiet

– *Manuāla DSA E-Series iSCSI ierīces pievienošana, lpp. 182*

13.25.6**Slodzes Balansēšanas dialoglodziņš**





Galvenais logs > **Devices** > Izvērst  > Izvērst  > Izvērst  > klikšķis ar labo pogu  > **Load Balancing...** komanda > **Load Balancing** dialoglodziņš

Priekšnosacījums: konfigurējiet ierakstīšanas režīmu **Automātiskais**.

Iestatiet augšējās robežvērtības atļautajam bitu ātrumam un vienlaicīgo iSCSI savienojumu skaitu katrai iSCSI sistēmai. Ja šīs robežvērtības ir pārsniegtas, dati vairs netiek rakstīti iSCSI sistēmā un tiek zaudēti.

Atbalstītajām sistēmām (piemēram, Bosch RAID, NetApp, DLA) izmantojiet noklusējuma vērtības. Citām ierīcēm skatiet to dokumentāciju. Sāciet testēšanu ar mazām vērtībām.

13.25.7**iSCSI sistēmas pārvietošana uz citu pūlu (Pūla maiņa...)**

Galvenais logs > **Devices** > Izvērst  > Izvērst  > Izvērst  >  Ierīci no viena pūla uz citu pārvieto ar to pašu VRM ierīci bez jebkādiem ierakstu zudumiem.

Pārvietošana

- Ar peles labo pogu noklikšķiniet uz  /  /  un noklikšķiniet uz **Change Pool ...**
Tiek atvērts dialoglodziņš **Change pool**.
- Sarakstā **New Pool:** atlasiet nepieciešamo pūlu.

- Noklikšķiniet uz **OK**.
Ierīce tiek pārvietota uz atlasīto pūlu.

13.25.8

LUN lapa

Galvenais logs > **Devices** > Izvērst  > Izvērst  > Izvērst  > Izvērst  > 

Ļauj pievienot, noņemt vai formatēt LUN un skatīt informāciju par LUN.

Add

Noklikšķiniet, lai atvērtu dialoglodziņu **Add LUN**.

Remove

Noklikšķiniet, lai noņemtu atlasītās rindas. Lai atlasītu rindu, noklikšķiniet uz rindas galvenes kreisajā pusē. Katra rinda attēlo LUN.

Tiek atvērts ziņojuma lodziņš.

Format LUN

Noklikšķiniet, lai formatētu atlasīto LUN. Tiek atvērts ziņojuma lodziņš.

Format

Noklikšķiniet uz izvēles rūtiņas, lai atlasītu LUN, tad noklikšķiniet uz **Format LUN**.

LUN

Parāda LUN nosaukumu.

Size [GB]

Parāda LUN maksimālo apjomu.

Large LUN

Katrā šūnā tiek attēlots, vai šis LUN ir lielāks par 2 TB vai nē.

State

Parāda LUN stāvokli.

Progress

Parāda formatēšanas procesa norisi.

Skatiet

- *Lapa Pūls, lpp. 171*
- *LUN pievienošana, lpp. 187*
- *VRM ierīču pievienošana, izmantojot skenēšanu, lpp. 162*

13.25.9

LUN pievienošana

Galvenais logs > **Devices** > Izvērst  > Izvērst  > 

Parasti tīkla pārmeklēšanas gaitā tiek automātiski pievienotas nepieciešamās iSCSI ierīces ar saviem mērķiem un LUN. Ja tīkla pārmeklēšana nedarbojas pareizi vai vēlaties savu iSCSI ierīci konfigurēt bezsaistē, pirms tā ir faktiski integrēta jūsu tīklā, konfigurējiet mērķi savā iSCSI ierīcē un šajā mērķi konfigurējiet vienu vai vairākus LUN.

Jūs varat pievienot LUN, kas ir lielāks par 2 TB, ja pūls ir iespējots lieliem LUN.

Šādas ierīces neatbalsta LUN, kas pārsniedz 2 TB (“lielos LUN”):

- VRM ierīces ar versiju, kas vecāka par 3.60;
- VSG ierīces ar aparātprogrammatūras versiju, kas vecāka par 6.30;
- kodētāji ar aparātprogrammatūras versiju, kas vecāka par 6.30.

BVMS neļauj veikt šādas darbības:

- pievienot vai pārvietot ierīces ar aparātprogrammatūras versiju, kas vecāka par 6.30, pūlam, kas atļauj lielus LUN;

- pievienot vai pārvietot ierīces, kas pašlaik nav pievienotas tīklam, pūlam, kas atļauj lielus LUN;
- pievienot vai pārvietot iSCSI ierīci, kas satur lielus LUN, pūlam, kas neatļauj lielus LUN;
- atļaut lielus LUN pūlā, kurā ir ierīces ar aparātprogrammatūras versiju, kas vecāka par 6.30;
- atspējot lielus LUN pūlā ar iSCSI ierīci, kurā ir lieli LUN.

Lūdzu, pārvietojiet ierīces ar aparātprogrammatūras versiju, kas vecāka par 6.30, pūlā, kas neatļauj lielus LUN.

Pievienošana

1. Ja nepieciešams, noklikšķiniet, lai atlasītu **Allow LUNs larger than 2 TB**.

2. Ar labo pogu noklikšķiniet uz  un noklikšķiniet uz **Scan Target**.





Mērķis  tiek pievienots.

3. Noklikšķiniet uz mērķa.
Tiek atvērta **LUN** vērtību lapa.
4. Noklikšķiniet uz **Add**.
Tiek atvērts dialoglodziņš **Add LUN**.
5. Ievadiet vēlamu LUN skaitu un noklikšķiniet uz **OK**.
LUN tiek pievienots kā jauna rinda tabulā.
Atkārtojiet šo darbību katram vēlamajam LUN.

Piezīmes.

- Lai noņemtu LUN, noklikšķiniet uz **Remove**.
Video dati paliek šajā LUN.
- Lai formatētu LUN, noklikšķiniet uz **Format LUN**.
Visi dati šajā LUN ir noņemti!

Add LUN dialoglodziņš

Galvenais logs > **Devices** > izvērsiet  > izvērsiet  > izvērsiet  > izvērsiet  >
 > Klikšķis uz **Add**

Varat pievienot LUN.

Id





Ievadiet nepieciešamā LUN ID.

Skatiet

- *Lapa Pūls, lpp. 171*
- *LUN lapa, lpp. 187*

13.25.10

LUN formatēšana

Galvenais logs > **Devices** > Izvērst  > Izvērst  > Izvērst  > Izvērst  > 

Formatējiet LUN, lai to sagatavotu pirmajai lietošanai.



Ievērošanai!

Pēc formatēšanas visi LUN dati tiek zaudēti.

Konfigurēšana

1. Atlasiet nepieciešamo LUN un ailē **Format** veiciet klikšķi, lai atzīmētu.
2. Noklikšķiniet uz **Format LUN**.
3. Uzmanīgi izlasiet parādīto ziņojumu un, ja nepieciešams, apstipriniet. Tiek formatēts atlasītais LUN. Visi dati šajā LUN ir zuduši.

Skatiet

- *LUN lapa, lpp. 187*

13.25.11

Dialoglodziņš iqn-Mapper

Galvenais logs > **Devices** > Izvērst  > Izvērst  > Izvērst  > Klikšķis ar peles labo pogu  > **Map IQNs**

Varat sākt IQN kartēšanas procesu.

Skatiet

- *VRM ierīču pievienošana, izmantojot skenēšanu, lpp. 162*
- *iSCSI ierīces konfigurēšana, lpp. 184*

13.26

Video Streaming Gateway ierīces lapa

Galvenais logs > **Devices** > Izvērst  > Izvērst  > Izvērst  > 

Šajā nodaļā ir informācija par to, kā sistēmā konfigurēt VSG ierīces.

Ļauj pievienot un konfigurēt šādus kodētāju veidus:

- Bosch kodētāji
- ONVIF kodētāji
- JPEG kodētāji
- RTSP kodētāji

Lai pievienotu VSG ierīces, izmantojot meklēšanu:

1. Ar peles labo pogu noklikšķiniet uz  un noklikšķiniet uz **Scan for Video Streaming Gateways**.
Tiek atvērts dialoglodziņš **BVMS Scan Wizard**.
2. Lai ierīces pievienotu VRM kopai, izvēlieties nepieciešamās VSG ierīces, izvēlieties nepieciešamo VRM kopu un noklikšķiniet **Assign**.
3. Noklikšķiniet uz **Next >>**.
Tiek parādīts vedņa dialoglodziņš **Autentificēt ierīces**.
4. Ievadiet paroli katrai ierīcei, kas ir aizsargāta ar paroli.
Paroles pārbaude notiek automātiski, ja dažu sekunžu laikā paroles laukā neievadāt nevienu papildu simbolu vai noklikšķināt ārpus paroles lauka.
Ja visu ierīču paroles ir identiskas, varat ievadīt paroli pirmajā laukā **Password**. Pēc tam ar peles labo pogu noklikšķiniet uz šī lauka un noklikšķiniet uz **Copy cell to column**.

Kolonnā **Status** sekmīgas pieteikšanās gadījumi ir apzīmēti ar simbolu  .

Nesekmīgas pieteikšanās gadījumi ir apzīmēti ar simbolu  .

5. Noklikšķiniet uz **Finish**.
Ierīce ir pievienota ierīču kokam.

Ja pievienojat jaunu VSG versiju 7.0 vai augstāku, izvēles rūtiņa **Secure connection** tiek atzīmēta pēc noklusējuma.

Lai mainītu drošo vai nedrošo savienojumu, izmantojiet komandu **Edit Video Streaming Gateway** un atzīmējiet izvēles rūtiņu **Secure connection** vai noņemiet tās izvēli.

Skatiet

- *Video Streaming Gateway rediģēšana, lpp. 191*
- *Lapa ONVIF, lpp. 220*

13.26.1

Manuāla pakalpojuma Video Streaming Gateway pievienošana

Galvenais logs > **Devices** > Izvērst  > 

Varat pievienot VSG ierīces VRM pūlam.

Lai manuāli pievienotu VSG ierīci:

1. Ar peles labo pogu noklikšķiniet uz  un noklikšķiniet uz **Add Video Streaming Gateway**.
Tiek atvērts dialoglodziņš **Add Video Streaming Gateway**.
2. Norādiet VSG ierīces nepieciešamos iestatījumus.
3. Noklikšķiniet uz **Add**.
⇒ VSG ierīce ir pievienota sistēmai. Kameras, kas piesaistītas šai VSG ierīcei, tiek izmantotas ierakstīšanai.

Add Video Streaming Gateway dialoglodziņš

Ar labo pogu noklikšķiniet uz  > **Add Video Streaming Gateway** > dialoglodziņš **Add Video Streaming Gateway**

Name

Ievadiet vēlamu ierīces atspoguļošanas nosaukumu.

User name

Ievadiet lietotājvārdu, kas tiek izmantots autentificēšanai ierīcē. Parasti: service

Network address / port

Ievadiet ierīces IP adresi.

Ja tiek atzīmēta izvēles rūtiņa **Secure connection**, ports automātiski mainās uz HTTPS portu.

Varat mainīt porta numuru, ja netiek izmantoti noklusējuma porti vai VSG instances tiek konfigurētas citā secībā.

Noklusējuma porti

| VSG instance | rcpp ports | HTTPS ports |
|--------------|------------|-------------|
| 1 | 8756 | 8443 |
| 2 | 8757 | 8444 |
| 3 | 8758 | 8445 |
| 4 | 8759 | 8446 |
| 5 | 8760 | 8447 |
| 6 | 8761 | 8448 |
| 7 | 8762 | 8449 |

Password

Ievadiet ierīcē derīgu paroli, lai veiktu autentifikāciju.

Show password

Noklikšķiniet, lai ievadot tiktu rādīta parole. Uzmanieties, lai neviens neredzētu šo paroli.

Security

Izvēles rūtiņa **Secure connection** tiek atzīmēta pēc noklusējuma, ja tiek atbalstīts HTTPS. No VSG versijas 7.0 VSG atbalsta drošu savienojumu.

**Ievēribai!**

Ja migrējat uz BVMS versiju 10.0 un augstāku, izvēles rūtiņa **Secure connection** netiek atzīmēta pēc noklusējuma un savienojums ir nedrošs (rcpp).

Lai mainītu drošo vai nedrošo savienojumu, izmantojiet komandu **Edit Video Streaming Gateway** un atzīmējiet izvēles rūtiņu **Secure connection** vai noņemiet tās izvēli.

Test

Noklikšķiniet, lai ierīcē autentifikācija tiktu veikta ar iepriekš ievadītajiem akreditācijas datiem.

Skatiet

– *Video Streaming Gateway rediģēšana, lpp. 191*

13.26.2**Video Streaming Gateway rediģēšana**

Galvenais logs > **Devices** > Izvērst  > Izvērst  > Izvērst  > 

Drošā/nedrošā savienojuma mainīšana

1. Ar peles labo pogu noklikšķiniet uz .
2. Noklikšķiniet uz **Edit Video Streaming Gateway**.
Tiek atvērts dialoglodziņš **Edit Video Streaming Gateway**.
3. Atzīmējiet izvēles rūtiņu **Secure connection**.
Izmantotais ports tiek automātiski mainīts uz HTTPS portu.
Vai
noņemiet atzīmi izvēles rūtiņai **Secure connection**.
Izmantotais ports tiek automātiski mainīts uz rcpp portu.

**Ievēribai!**

Pēc jaunināšanas uz jaunāku versiju ieteicams mainīt uz drošo savienojumu.

Skatiet

– *Manuāla pakalpojuma Video Streaming Gateway pievienošana, lpp. 190*

13.26.3**Kameras pievienošana VSG**

Galvenais logs > **Devices** > Izvērst  > Izvērst  > Izvērst  > 

Jūsu VSG var pievienot šādas ierīces:

- Bosch kodētāji;
- ONVIF kameras;
- JPEG kameras;

- RTSP kodētāji.

Ja bezaistē pievienojāt VSG kodētājus, varat atsvaidzināt to stāvokli.

Lai pievienotu:

1. Ar labo pogu noklikšķiniet uz , norādiet uz **Add Encoder/camera** un noklikšķiniet uz vēlamās komandas.
2. Norādiet ierīces pievienošanas dialoglodziņā vajadzīgos iestatījumus.
3. Noklikšķiniet uz **OK**.

Ierīce ir pievienota.

Lai atsvaidzinātu:

- ▶ Ar labo pogu noklikšķiniet uz nepieciešamā kodētāja un noklikšķiniet uz **Refresh state**. Tiek izgūti ierīces rekvizīti.

Skatiet

- *Dialoglodziņš Add Bosch Encoder, lpp. 192*
- *Dialoglodziņš Pievienot ONVIF Kodētāju, lpp. 193*
- *Pievienot JPEG Kameru dialoglodziņš, lpp. 195*
- *Dialoglodziņš Pievienot RTSP Kodētāju, lpp. 195*

13.26.4

Dialoglodziņš Add Bosch Encoder

Galvenais logs > **Devices** > Izvērst  > Izvērst  > Izvērst  > klikšķis ar labo pogu



> **Add Encoder/camera** > **Bosch Encoder** komanda

Varat pievienot Bosch kodētāju savai VSG ierīcei.

Name

Ievadiet vēlamo ierīces atspoguļošanas nosaukumu.

Network address

Ievadiet ierīces tīkla adresi.

Type

Parāda noteiktās ierīces veidu, ja atbalstāms.

User name

Ievadiet lietotājvārdu, kas tiek izmantots autentificēšanai ierīcē. Parasti: service

Password

Ievadiet ierīcē derīgu paroli, lai veiktu autentifikāciju.

Show password

Noklikšķiniet, lai ievadot tiktu rādīta parole. Uzmanieties, lai neviens neredzētu šo paroli.

Test

Noklikšķiniet, lai ierīcē autentifikācija tiktu veikta ar iepriekš ievadītajiem akreditācijas datiem.

Properties

Noklikšķiniet, lai ieslēgtu vēlamās funkcijas, kas pieejamas šai ierīcei.



| | |
|--------------|--|
| Audio | Noklikšķiniet, lai aktivizētu audio, ja tas ir pieejams šai ierīcei. |
| PTZ | Noklikšķiniet, lai aktivizētu PTZ, ja tas ir pieejams šai ierīcei. |

| | |
|--|--|
| Camera protocol | <p>TCP</p> <p>Izmanto pārsūtīšanai internetā un/vai datu pārsūtīšanai bez zudumiem. Nodrošina, ka datu pakotnei nav zudumu. Joslas platuma prasība var būt augsta.</p> <p>Izmantojiet, ja ierīce atrodas aiz ugunsmūra. Neatbalsta multiraidi.</p> <p>UDP</p> <p>Izmanto nelielu datu pārraidei bez savienojuma privātos tīklos. Datu pakotnes var pazust. Joslas platuma prasība var būt maza. Atbalsta multiraidi.</p> |
| Izmantot video ieeju 1 - Izmantot video ieeju 4 | Noklikšķiniet, lai izvēlētos video ievades, ja konfigurējat multikanālu ierīci. |

Skatiet

– *Kameras pievienošana VSG, lpp. 191*

13.26.5**Dialoglodziņš Pievienot ONVIF Kodētāju**

Galvenais logs > **Devices** > Izvērst  > Izvērst  > Izvērst  > Labā taustiņa klikšķis

 > **Add Encoder/camera** > **Add ONVIF Encoder** komanda
vai

Galvenais logs > **Devices** > klikšķis ar labo pogu uz  > komanda **Add ONVIF Encoder**

Varat pievienot ONVIF kodētāju savai VSG ierīcei vai tikai kā tiešraides kodētāju. Jums ir jākonfigurē izmantotais profils ierakstīšanai un tiešraidei tabulā Kamera.

No BVMS 10.0 ONVIF kodētāja notikumus var izgūt tieši no VSG vai ONVIF kodētāja. Ja pievienojat ONVIF kodētāju, izvēles rūtīņa **retrieve ONVIF events from VSG (Profile S, T)** tiek atzīmēta pēc noklusējuma un tiek atbalstīts Profile T.

Turpmāk minētās funkcijas tiek atbalstītas tikai tad, ja ONVIF kodētājs tiek pievienots jūsu sistēmai, izmantojot VSG ierīci:

- Ja ONVIF kodētāja notikumi tiek izgūti no VSG, noklusējuma ONVIF notikumi ir jau kartēti.
- Operators var ieslēgt vai izslēgt relejus Operator Client.

**Ievēribai!**

ONVIF notikumu izgūšana no VSG ir pieejama tikai no VSG versijas 7.0. Ja migrējat uz BVMS versiju 10.0, esošie ONVIF kodētāja notikumi tiek izgūti tieši no ONVIF kodētāja. Jums ir jāatjaunina VSG uz 7.0. versiju.

Name

Ievadiet vēlamu ierīces atspoguļošanas nosaukumu.

Network address / port

Ievadiet ierīces tīkla adresi. Ja nepieciešams, mainiet porta numuru.

User name

Ievadiet lietotājvārdu, kas tiek izmantots autentificēšanai ierīcē. Parasti: service

Password

Ievadiet ierīcē derīgu paroli, lai veiktu autentifikāciju.

Show password

Noklikšķiniet, lai ievadot tiktu rādīta parole. Uzmanieties, lai neviens neredzētu šo paroli.

Test

Noklikšķiniet, lai ierīcē autentifikācija tiktu veikta ar iepriekš ievadītajiem akreditācijas datiem.

Secure connection

Varat aktivizēt drošo savienojumu tiešraides video, kas tiek pārsūtīts no ONVIF kodētāja uz jūsu VSG ierīci.

Piezīme.

Ja Operator Client lietotājs ir aktivizēts, tas nevar pārslēgt plūsmu uz UDP un uz UDP multiraidi.

Ja ir aktivizēts ANR, tas attiecīgajai ierīcei nedarbojas.

Kad tas ir aktivizēts, kodētāja atskaņošana nedarbojas kodētājiem ar aparātprogrammatūras versiju, kas vecāka par 6.30.

**Ievēribai!**

Pēc noklusējuma tiek iestatīts ports 443. Jūs varat rediģēt porta numuru, lai tas atbilstu kodētāja konfigurētajam HTTPS portam.
Konfigurētais porta numurs netiks saglabāts.

Properties

| | |
|---------------------------------------|---|
| Device type | Parāda izgūto ierīces veidu. |
| Manufacturer | Parāda izgūto ražotāja nosaukumu. |
| Model | Parāda izgūto modeļa nosaukumu. |
| Firmware version | Parāda izgūtās programmatūras versiju. |
| Auxiliary commands | Ja izvēles rūtiņa ir atzīmēta, tiek atbalstītas papildu komandas. |
| Number of video input channels | Ievadiet nepieciešamo video ievažu skaitu. |
| Number of audio input channels | Ievadiet nepieciešamo audio ievažu skaitu. |
| Number of alarm inputs | Ievadiet nepieciešamo trauksmes ievažu skaitu. |
| Number of relays | Ievadiet nepieciešamo releju skaitu. |
| Assigned Gateway channel(s) | Ievadiet nepieciešamo vārteju kanālu skaitu. |
| Camera protocol | Atlasiet vēlamo kameras protokolu. |
| Use video input {0} | Atlasiet izvēles rūtiņu, lai izmantotu vajadzīgo video ievadi. |
| ONVIF profile | Ja tas tiek atbalstīts, atlasiet profilu, kuru vēlaties konfigurēt. |



**Ievēribai!**

Video Streaming Gateway settings opcijas nav pieejamas ONVIF kodētājiem, kas ir pievienoti tikai kā tiešraīžu sesiju kodētāji.

Skatiet

– *Kameras pievienošana VSG, lpp. 191*

13.26.6**Pievienot JPEG Kameru dialoglodziņš**

Galvenais logs > **Devices** > Izvērst  > Izvērst  > Izvērst  > Labā taustiņa klikšķis



> **Add Encoder/camera** > **JPEG camera** komanda

Varat pievienot JPEG kameru jūsu VSG ierīcei.

Name

Ievadiet vēlamo ierīces atspoguļošanas nosaukumu.

URL

Ievadiet savas JPEG/RTSP kameras URL.

Bosch ražotai JPEG kamerai ievadiet tālāk norādīto virkni.

`http://<ip-address>/snap.jpg?jpegCam=<channel_no.>`

Bosch ražotai RTSP ievadiet tālāk norādīto virkni.

`rtsp://<ip-address>/rtsp_tunnel`

User name

Ievadiet lietotājvārdu, kas tiek izmantots autentificēšanai ierīcē. Parasti: service

Password

Ievadiet ierīcē derīgu paroli, lai veiktu autentifikāciju.

Show password

Noklikšķiniet, lai ievadot tiktu rādīta parole. Uzmanieties, lai neviens neredzētu šo paroli.

Test

Noklikšķiniet, lai ierīcē autentifikācija tiktu veikta ar iepriekš ievadītajiem akreditācijas datiem.



Properties

| | |
|---------------------------------------|---|
| Number of video input channels | Ievadiet pieejamo video ievažu skaitu, ja tādas ir pieejamas. |
| Frame rate [ips] | Ievadiet vēlamo kadru ātrumu. |

Skatiet

– *Kameras pievienošana VSG, lpp. 191*

13.26.7**Dialoglodziņš Pievienot RTSP Kodētāju**

Galvenais logs > **Devices** > Izvērst  > Izvērst  > Izvērst  > Labā taustiņa klikšķis



> **Add Encoder/camera** > **RTSP camera** komanda

Jūs varat pievienot RTSP kodētāju savai VSG ierīcei.

Name

Ievadiet vēlamo ierīces atspoguļošanas nosaukumu.

URL

Ievadiet savas JPEG/RTSP kameras URL.

Bosch ražotai JPEG kamerai ievadiet tālāk norādīto virkni.

`http://<ip-address>/snap.jpg?jpegCam=<channel_no.>`

Bosch ražotai RTSP ievadiet tālāk norādīto virkni.

rtsp://<ip-address>/rtsp_tunnel

User name

Ievadiet lietotājvārdu, kas tiek izmantots autentificēšanai ierīcē. Parasti: service

Password

Ievadiet ierīcē derīgu paroli, lai veiktu autentifikāciju.

Show password

Noklikšķiniet, lai ievadot tiktu rādīta parole. Uzmanieties, lai neviens neredzētu šo paroli.

Test

Noklikšķiniet, lai ierīcē autentifikācija tiktu veikta ar iepriekš ievadītajiem akreditācijas datiem.

Properties

| | |
|---------------------------------------|---|
| Number of video input channels | Ievadiet pieejamo video ievažu skaitu, ja tādas ir pieejamas. |
|---------------------------------------|---|

Skatiet

– *Kameras pievienošana VSG, lpp. 191*



13.26.8

VSG pārvietošana uz citu pūlu (Mainīt pūlu)

Galvenais logs > **Devices** > izvērst  > izvērst  >  > 

Ierīci no viena pūla uz citu pārvieto ar to pašu VRM ierīci bez jebkādiem ierakstu zudumiem.

Pārvietošana

- Ar peles labo pogu noklikšķiniet uz  /  /  un noklikšķiniet uz **Change Pool ...**
Tiek atvērts dialoglodziņš **Change pool**.
- Sarakstā **New Pool:** atlasiet nepieciešamo pūlu.
- Noklikšķiniet uz **OK**.
Ierīce tiek pārvietota uz atlasīto pūlu.

13.26.9

Multiraides konfigurēšana (multiraides cilne)





Galvenais logs > **Devices** > Izvērst  > Izvērst  > Izvērst  > 

Katrai kamerai, kas piešķirta Video Streaming Gateway ierīcei, var konfigurēt multiraides ierīci un portu.

Lai konfigurētu multiraidi:

- Atzīmējiet vajadzīgo izvēles rūtiņu multiraides iespējošanai.
- Ievadiet derīgu multiraides adresi un porta numuru.
- Ja nepieciešams, konfigurējiet nepārtrauktu multiraides straumēšanu.

Cilne Multicast

Galvenais logs > **Devices** > izvērsiet  > izvērsiet  > izvērsiet  >  > **Network**
cilne > **Multicast** cilne

Varat konfigurēt multiraidi piešķirtajām kamerām.

Enable

Noklikšķiniet, lai iespējotu multiraidi šai kamerai.

Ievadiet derīgu multiraides adresi (diapazonā no 224.0.0.0 līdz 239.255.255.255).

Ievadiet 1.0.0.0. Tiek automātiski ievadīta unikāla multirades adrese, kas balstīta uz ierīces MAC adreses.

Port

Ja izmantojat ugunsmūri, ievadiet tāda porta vērtību, kas ugunsmūrī konfigurēts kā nebloķēts.

Noklikšķiniet, lai iespējotu nepārtrauktu multirades straumēšanu uz slēdzi. Tas nozīmē, ka pirms multirades savienojuma nenotiek RCP+ reģistrācija. Kodētājs vienmēr straumē visus datus uz slēdzi. Savukārt slēdzis (ja nav atbalstīta vai konfigurēta IGMP multirades filtrēšana) sūta šos datus uz visiem portiem. Rezultāts var būt slēdža pārslodze.

Straumēšana ir nepieciešama, ja multirades straumes saņemšanai izmantojat cita ražotāja, nevis Bosch ierīci.

13.26.10

Pieteikšanās konfigurēšana (papildu cilne)

Galvenais logs > **Devices** > Izvērst  > Izvērst  > Izvērst  >  > **Service cilne**
> **Advanced** cilne

Ļauj aktivizēt reģistrēšanu video straumēšanas vārtejai.

Žurnālu faili parasti tiek vietēji glabāti šajā direktorijā:

```
C:\Program Files (x86)\Bosch\Video Streaming Gateway\log
```

No VSG versijas 7.0 žurnālu faili parasti tiek glabāti šajā direktorijā:

```
C:\ProgramData\Bosch\VSG\log
```

Piezīme. Jauninot uz VSG 7.0 vai jaunāku versiju, iepriekšējie žurnālfaili tiek automātiski pārvietoti uz šo vietu.

Žurnālfaili no vecākām VSG versijām parasti tiek glabāti šajā direktorijā:

```
C:\Program Files (x86)\Bosch\Video Streaming Gateway\log
```

Cilne Advanced

RCP+ logging

Noklikšķiniet, lai ieslēgtu RCP+ reģistrēšanu žurnālā.

Debug logging

Noklikšķiniet, lai ieslēgtu atkļūdošanas reģistrēšanu žurnālā.

RTP logging

Noklikšķiniet, lai ieslēgtu RTP reģistrēšanu žurnālā.

Retention time (days)

Izvēlieties vēlamu dienu skaitu.

Complete memory dump file

Šo izvēles rūtiņu atlasiet tikai pēc nepieciešamības, piemēram, ja klientu tehniskā atbalsta darba grupa pieprasa pilnu galvenās atmiņas kopsavilkumu.

Telnet support

Atlasiet šo izvēles rūtiņu, ja ir jāatbalsta piekļuve ar Telnet protokolu. Atlasiet tikai pēc nepieciešamības.



Ievērošanai!

Plašai reģistrēšanai ir nepieciešama ievērojama CPU jauda un HDD kapacitāte.

Neizmantojiet plašu reģistrēšanu nepārtrauktā darbībā.

13.26.11 ONVIF Camera Event Driver Tool palaišana no Configuration Client

Galvenais logs > **Devices** > Izvērst  > Izvērst  > Izvērst  > 

Varat palaist ONVIF Camera Event Driver Tool tieši no Configuration Client atlasītajam VSG.

Piezīme. Rīku var palaist arī no Windows izvēlnes Sākt.

ONVIF Camera Event Driver Tool ļauj kartēt ONVIF notikumus atbilstoši VSG BVIP notikumiem.

Jūs varat izveidot savienojumu ar ONVIF kamerām un izgūt ONVIF notikumus kartēšanai.

Lai palaistu ONVIF Camera Event Driver Tool no Configuration Client:

1. Ar peles labo pogu noklikšķiniet uz attiecīgo VSG.
2. Noklikšķiniet uz **Start ONVIF Camera Event Driver Tool**.
Tiek parādīts ONVIF Camera Event Driver Tool.



Ievēribai!

ONVIF Camera Event Driver Tool atbalsta tikai drošu savienojumu ar VSG.

Lai izmantotu ONVIF Camera Event Driver Tool:

Skatiet sadaļu [Kā ierakstīt video](#).

13.27 Lapa Tikai tiešais režīms

Galvenais logs > **Devices** > izvērsiet  > 

Ļauj pievienot un konfigurēt kodētājus, kas izmantoti tikai tiešajam režīmam. Ir iespējams pievienot Bosch kodētājus un ONVIF tīkla video raidītājus.

Lai pievienotu, rediģētu un konfigurētu tikai tiešraides sesijām paredzētu kodētāju, skatiet sadaļu *Lapa ONVIF, lpp. 220*.

Skatiet

- *Tikai tiešraides kodētāja pievienošana, lpp. 206*
- *Ierīču meklēšana, lpp. 71*
- *Bosch kodētāja/dekodētāja/kameras lapa, lpp. 204*
- *Lapa ONVIF, lpp. 220*
- *Multiraides konfigurēšana, lpp. 218*

13.27.1 Tikai tiešraižu ierīču pievienošana, izmantojot skenēšanu

Bosch vienīgi tiešraides ierīces ar meklēšanas palīdzību:

1. Ar labo pogu noklikšķiniet uz  un noklikšķiniet uz **Scan for Live Only Encoders**.
Tiek atvērts dialoglodziņš **BVMS Scan Wizard**.
2. Atzīmējiet izvēles rūtiņas ierīcēm, kuras vēlaties pievienot.
3. Noklikšķiniet uz **Next >>**.
Tiek parādīts vedņa dialoglodziņš **Autentificēt ierīces**.
4. Ievadiet paroli katrai ierīcei, kas ir aizsargāta ar paroli.
Paroles pārbaude notiek automātiski, ja dažu sekunžu laikā paroles laukā neievadāt nevienu papildu simbolu vai noklikšķināt ārpus paroles lauka.
Ja visu ierīču paroles ir identiskas, varat ievadīt paroli pirmajā laukā **Password**. Pēc tam ar

labo pogu noklikšķiniet uz šī lauka un noklikšķiniet uz **Copy cell to column**.

Kolonnā **Status** veiksmīgas pieslēgšanās ir apzīmētas ar .

Neveiksmīgas pieslēgšanās ir apzīmētas ar .



5. Noklikšķiniet uz **Finish**.

Ierīce ir pievienota ierīču kokam.

 ikona norāda kļūdu, kas jums jānovērš. Lai iegūtu plašāku informāciju par konkrēto kļūdu, skatiet rīka padomu.

13.27.2

Kodētāja/dekodētāja manuāla pievienošana

Galvenais logs > **Devices** > Izvērst  > Izvērst  > Klikšķis ar peles labo pogu uz  > Noklikšķiniet **Add Encoder** > **Add Encoder** dialoglodziņu.

vai

Galvenais logs > **Devices** > Klikšķis ar peles labo pogu uz  > Noklikšķiniet **Add Encoder** > **Add Encoder** dialoglodziņu

vai

Galvenais logs > **Devices** > Klikšķis ar peles labo pogu uz  > Noklikšķiniet **Add Encoder** > **Add Encoder** dialoglodziņu

vai



Galvenais logs > **Devices** > Izvērst  > Klikšķis ar peles labo pogu uz  > Noklikšķiniet **Add Decoder** > **Add Encoder** dialoglodziņu

Varat manuāli pievienot kodētāju vai dekodētāju. Tas ir īpaši noderīgi, ja vēlaties pievienot jebkāda veida (tikai VRM paredzētu) Bosch video IP ierīci.

Piezīme.

Ja pievienojat Video IP Bosch kodētāju vai dekodētāju, izmantojot atlasi **<Auto Detect>**, šai ierīcei jābūt pieejamai tīklā.

Lai pievienotu Bosch Video IP ierīci:

1. Izvērsiet , izvērsiet , ar labo pogu noklikšķiniet uz ;

vai

ar labo pogu noklikšķiniet uz ;

vai

ar labo pogu noklikšķiniet uz .

2. Noklikšķiniet uz **Add Encoder**.
Tiek atvērts dialoglodziņš **Add Encoder**.
3. Ievadiet atbilstošo IP adresi.
4. Sarakstā atlasiet **<Auto Detect>**.
5. Noklikšķiniet uz **OK**.
Ierīce tiek pievienota sistēmai.

 ikona norāda kļūdu, kas jums jānovērš. Lai iegūtu plašāku informāciju par konkrēto kļūdu, skatiet rīka padomu.

Add Encoder dialoglodziņš

IP address:

Ievadiet derīgu IP adresi.

Encoder type/Decoder type



Ierīcei, kuras veids ir zināms, atlasiet atbilstīgu ievadni. Tas nav nepieciešams, ja ierīce ir pieejama tīklā.

Ja vēlaties pievienot jebkādu Bosch video IP ierīci, atlasiet **<Auto Detect>**. Ierīcei ir jābūt pieejamai tīklā.

Ja vēlaties pievienot kameru bezsaistes konfigurēšanai, atlasiet **<Single placeholder camera>**.

13.27.3

Galamērķa paroles nodrošināšana dekodētājam (Autentifikācija...)

Galvenais logs > **Devices** >  >  > ar peles labo pogu noklikšķiniet

uz  > noklikšķiniet uz **Authenticate...** > dialoglodziņš **Enter password**

Lai kodētājam, kas aizsargāts ar paroli, iespējotu piekļuvi dekodētājam, kodētāja lietotāja autorizācijas līmeņa parole jāievada kā galamērķa parole dekodētājam.

Lai to norādītu, rikojieties, kā tālāk norādīts

1. **Enter user name** sarakstā atlasiet destination password.
 2. Laukā **Enter password for user** ierakstiet jauno paroli.
 3. Noklikšķiniet uz **OK**.
- ⇒ Parole ierīcē tiek nekavējoties nomainīta.

Skatiet

– *Kodētāja/dekodētāja paroles maiņa (paroles maiņa/paroles ievadīšana), lpp. 136*

13.28

Vietējās atmiņas lapa

Galvenais logs > **Devices** >  > 

Ļauj pievienot un konfigurēt kodētājus ar vietējo atmiņu.

Lai pievienotu lokālāk krātuves kodētājus caur meklēšanu

1. Ar peles labo pogu ierīču kokā noklikšķiniet uz  un noklikšķiniet uz **Scan for Local Storage Encoders**.
Tiek atvērta **BVMS Scan Wizard** dialoglodziņš.
2. Atzīmējiet izvēles rūtiņas ierīcēm, kuras vēlaties pievienot.
3. Noklikšķiniet uz **Next >>**.
Tiek parādīts vedņa dialoglodziņš **Autentificēt ierīces**.
4. Ievadiet paroli katrai ierīcei, kas ir aizsargāta ar paroli.
Paroles pārbaude notiek automātiski, ja dažu sekunžu laikā paroles laukā neievadāt nevienu papildu simbolu vai noklikšķināt ārpus paroles lauka.
Ja visu ierīču paroles ir identiskas, varat ievadīt paroli pirmajā laukā **Password**. Pēc tam ar

labo pogu noklikšķiniet uz šī lauka un noklikšķiniet uz **Copy cell to column**.

Kolonnā **Status** veiksmīgas pieslēgšanās ir apzīmētas ar .

Neveiksmīgas pieslēgšanās ir apzīmētas ar .

5. Noklikšķiniet uz **Finish**.

Ierīce ir pievienota ierīču kokam.

 Ikonā norāda kļūdu, kas jums jānovērš. Lai iegūtu plašāku informāciju par konkrēto kļūdu, skatiet rīka padomu.

Skatiet

- *Multiraides konfigurēšana, lpp. 218*
- *Vietējās atmiņas kodētāja pievienošana, lpp. 206*
- *Bosch kodētāja/dekodētāja/kameras lapa, lpp. 204*
- *Ierīču meklēšana, lpp. 71*

13.29

Unmanaged Site lapa

Galvenais logs > **Devices** > Izvērst  > 

Varat pievienot video tīkla ierīci ierīču koka vienumam **Unmanaged Sites**.

Tiek pieņemts, ka visas unmanaged site nepārvaldītās tīkla ierīces atrodas vienā laika joslā.

Site name

Tiek rādīts vietnes nosaukums, kas tika ievadīts šī vienuma izveides procesā.

Description

Ievadiet aprakstu šim site.

Time zone

Atlasiet atbilstīgo laika joslu šai unmanaged site.

Skatiet

- *Unmanaged site, lpp. 25*
- *Manuāla vietnes Unmanaged site pievienošana, lpp. 201*
- *Unmanaged site vietņu importēšana, lpp. 202*
- *Laika joslas konfigurēšana, lpp. 203*

13.29.1

Manuāla vietnes Unmanaged site pievienošana

Galvenais logs > **Devices** > 

Izveide

1. Ar labo pogu noklikšķiniet uz , pēc tam noklikšķiniet uz **Add Unmanaged Site**. Tiek atvērts dialoglodziņš **Add Unmanaged Site**.
2. Ierakstiet vietnes nosaukumu un aprakstu.
3. **Time zone** sarakstā atlasiet attiecīgo ierakstu.
4. Noklikšķiniet uz **OK**. Sistēmai tiek pievienots jauns vienums unmanaged site.

Skatiet

- *Unmanaged site, lpp. 25*
- *Unmanaged Site lapa, lpp. 201*

13.29.2 Unmanaged site vietņu importēšana

Galvenais logs > **Devices** > 

Varat importēt CSV failu, kurā ir ietverta DVR vai cita BVMS konfigurācija, ko vēlaties importēt sistēmā BVMS kā vienumu unmanaged site.

Importēšana

1. Ar peles labo pogu noklikšķiniet uz  un pēc tam noklikšķiniet uz **Import Unmanaged Sites**.
2. Noklikšķiniet uz attiecīgā faila un noklikšķiniet uz **Open**.
Sistēmai ir pievienota viena vai vairākas jaunas unmanaged site.
Tagad varat pievienot šīs unmanaged sites loģiskajam kokam.
Piezīme. Ja rodas kļūda un failu nevar importēt, tiek parādīts attiecīgs kļūdas ziņojums.

13.29.3 Unmanaged Site lapa

Site name

Tiek rādīts vietnes nosaukums, kas tika ievadīts šī vienuma izveides procesā.

Description

Ievadiet aprakstu šim site.

Time zone

Atlasiet atbilstīgo laika joslu šai unmanaged site.

13.29.4 Nepārvaldītas tīkla ierīces pievienošana

Galvenais logs > **Devices** >  > 

1. Ar peles labo pogu noklikšķiniet uz šī vienuma, pēc tam uz **Add Unmanaged Network Device**.
Tiek atvērts dialoglodziņš **Add Unmanaged Network Device**.
2. Izvēlieties vēlamo ierīces tipu.
3. Ierakstiet derīgu IP adresi vai resursdatora nosaukumu un attiecīgās ierīces akreditācijas datus.
4. Noklikšķiniet uz **OK**.
Sistēmai tiek pievienots jauns vienums **Unmanaged Network Device**.
Tagad varat pievienot šo unmanaged site loģiskajam kokam.
Ievērojiet, ka loģiskajā kokā ir redzama tikai vietne, bet ne vietnei piederošās tīkla ierīces.
5. Ierakstiet derīgu šīs tīkla ierīces lietotājvārdu, ja tāds ir pieejams.
6. Ierakstiet derīgu paroli, ja tāda ir pieejama.

Add Unmanaged Network Device dialoglodziņš

Galvenais logs > **Devices** >  > izvērsiet  > noklikšķiniet labo peles pogu uz  > noklikšķiniet uz **Add Unmanaged Network Device**

Device type:

Atlasiet attiecīgajai ierīcei atbilstīgo ierīces veidu.

Pieejamie ierīces veidi

- **DIVAR AN / DVR**

- **DIVAR IP (AiO), BVMS**
- **Bosch IP kamera/kodētājs**

Network address:

Ierakstiet IP adresi vai resursdatora nosaukumu. Ja nepieciešams, mainiet porta numuru.

Piezīme. Ja izmantojat SSH savienojumu, ievadiet adresi šādā formātā:

ssh://IP vai servername:5322

Security

Izvēles rūtiņa **Secure connection** ir atzīmēta pēc noklusējuma.

**Ievēribai!**

Ja tiek pievienots DVR un ir atzīmēta izvēles rūtiņa **Secure connection**, komandas un kontroles savienojumi ir droši. Video datu straumēšana nav droša.

User name:

Ierakstiet derīgu šīs tīkla ierīces lietotājvārdu, ja tāds ir pieejams. Papildinformāciju skatīt šeit: *Unmanaged site, lpp. 25.*

Password:

Ierakstiet derīgu paroli, ja tāda ir pieejama. Papildinformāciju par lietotāju akreditācijas datiem skatīt šeit: *Unmanaged site, lpp. 25.*

Skatiet

- *Unmanaged site, lpp. 25*

13.29.5

Laika joslas konfigurēšana

Galvenais logs > **Devices** > Izvērst



Varat konfigurēt unmanaged site laika joslu. Tas ir noderīgi, ja Operator Client lietotājs vēlas piekļūt unmanaged site, izmantojot datoru ar Operator Client, kas atrodas citā laika joslā nekā šis unmanaged site.

Laika joslas konfigurēšana

- ▶ **Time zone** sarakstā atlasiet attiecīgo ierakstu.

Skatiet

- *Unmanaged Site lapa, lpp. 201*

14

Bosch kodētāja/dekodētāja/kameras lapa

Šajā nodaļā ir informācija par to, kā sistēmā konfigurēt kodētājus un dekodētājus.

**Ievērošanai!**





BVMS Viewer neatbalsta dekodētāja ierīces.

Lai iegūtu detalizētu informāciju par kodētāju, dekodētāju vai kameras iestatījumiem, piemēram, Video Content Analysis (VCA), vai tīkla iestatījumiem, skatiet attiecīgo ierīču rokasgrāmatas.

Vienumu skaits zem ievadnes tiek parādīts kvadrātiekāvās.

Lai konfigurētu kodētāju:

Galvenais logs > **Devices** > Izvērst  > Izvērst  >  > 

Galvenais logs > **Devices** > Izvērst  > Izvērst  > Izvērst  > 

Galvenais logs > **Devices** >  > 

Galvenais logs > **Devices** >  > 





Dekodētāja konfigurēšana

Galvenais logs > **Devices** > Izvērst  > Izvērst  > 

Papildinformāciju skatiet tiešsaistes palīdzības  lapās.

Kameras konfigurēšana

Galvenais logs > **Devices** > Izvērst  > Izvērst  >  > 

Galvenais logs > **Devices** > Izvērst  > Izvērst  >  >  > 

Galvenais logs > **Devices** > Izvērst  > Izvērst  > Izvērst  >  > 

Galvenais logs > **Devices** >  >  > 

Galvenais logs > **Devices** >  >  > 



– Noklikšķiniet uz , lai saglabātu iestatījumus.

– Noklikšķiniet uz , lai atsauktu pēdējo iestatījumu.



– Noklikšķiniet uz , lai aktivizētu konfigurāciju.

Vairums iestatījumu kodētāja/dekodētāja/kameras lapās kļūst aktīvi tūlīt pēc noklikšķināšanas

uz . Ja noklikšķināsiet uz citas cilnes, nenoklikšķinot uz , kad ir veiktas izmaiņas, parādās divi atbilstoši ziņojumu lodziņi. Apstipriniet abus, ja vēlaties saglabāt.

Lai mainītu kodētāja paroli, ar peles labo pogu noklikšķiniet uz ierīces ikonas un noklikšķiniet uz **Change password...**

Lai ierīce tiktu parādīta tīmekļa pārlūkprogrammā, ar labo peles pogu noklikšķiniet uz ierīces ikonas un noklikšķiniet uz **Show webpage in browser**.

Piezīme:

atkarībā no atlasītā kodētāja vai kameras katrai ierīcei var nebūt pieejamas visas šeit aprakstītās lapas. Šeit norādītie lauku apzīmējumos izmantotie jēdzieni jūsu programmatūrā var būt atšķirīgi.

- ▶ Noklikšķiniet uz cilnes, lai parādītu atbilstīgo rekvizītu lapu.

Lai pievienotu kodētāju ar meklēšanas palīdzību:

1. Ar peles labo pogu noklikšķiniet uz  un noklikšķiniet uz **Scan for Encoders**. Tiek atvērts dialoglodziņš **BVMS Scan Wizard**.
2. Izvēlieties nepieciešamos kodētājus, izvēlieties vēlamo VRM pūlu un noklikšķiniet uz **Assign**, lai pievienotu elementus VRM pūlam.
3. Noklikšķiniet uz **Next >>**. Tiek parādīts vedņa dialoglodziņš **Autentificēt ierīces**.
4. Ievadiet paroli katrai ierīcei, kas ir aizsargāta ar paroli. Paroles pārbaude notiek automātiski, ja dažu sekunžu laikā paroles laukā neievadāt nevienu papildu simbolu vai noklikšķināt ārpus paroles lauka. Ja visu ierīču paroles ir identiskas, varat ievadīt paroli pirmajā laukā **Password**. Pēc tam ar labo pogu noklikšķiniet uz šī lauka un noklikšķiniet uz **Copy cell to column**.

Kolonnā **Status** veiksmīgas pieslēgšanās ir apzīmētas ar .

Neveiksmīgas pieslēgšanās ir apzīmētas ar .

5. Noklikšķiniet uz **Finish**. Ierīce ir pievienota ierīču kokam.

 ikona norāda kļūdu, kas jums jānovērš. Lai iegūtu plašāku informāciju par konkrēto kļūdu, skatiet rīka padomu.

Skatiet

- *Ierīču meklēšana, lpp. 71*

14.1

Kodētāja pievienošana VRM pūlam

Lai VRM pūlam pievienotu kodētājus, skatiet sadaļu *Kodētāju pievienošana, izmantojot skenēšanu, lpp. 170*.

Skatiet

- *Ierīces pievienošana, lpp. 119*

14.2 Tikai tiešraides kodētāja pievienošana

Lai pievienotu tikai tiešraižu kodētāju ar skenēšanas palīdzību, skatiet sadaļu *Tikai tiešraižu ierīču pievienošana, izmantojot skenēšanu, lpp. 198.*

Skatiet

- *Ierīces pievienošana, lpp. 119*
- *Lapa Tikai tiešrais režīms, lpp. 198*

14.3 Vietējās atmiņas kodētāja pievienošana

Lai pievienotu lokālās krātuves kodētājus ar skenēšanas palīdzību, skatiet sadaļu *Vietējās atmiņas lapa, lpp. 200.*

Skatiet

- *Ierīces pievienošana, lpp. 119*
- *Vietējās atmiņas lapa, lpp. 200*

14.4 Viena viettura kameras pievienošana

Ja vēlaties pievienot un konfigurēt kameru, kas pašlaik ir bezsaistē, tā vietā varat pievienot vienu viettura kameru. Varat pievienot vienu viettura kameru loģiskajam kokam, kartēm un konfigurēt notikumus un trauksmes.

Lai pievienotu vienu viettura kameru

1. Ar peles labo pogu noklikšķiniet uz ierīces koka vienuma, kuram vēlaties pievienot viettura kameru.
2. Noklikšķiniet uz **Add Encoder**.
Dialoglodziņu **Add Encoder** displeji.
3. Ierakstiet attiecīgo IP adresi, kas pašlaik ir bezsaistē.
4. Atlasiet šifrētāja veidu **<Single placeholder camera>**.
5. Konfigurējiet visus atbilstošos viettura kameras iestatījumus.

Lai aizstātu vienu viettura kameru

1. Ar peles labo pogu noklikšķiniet uz attiecīgās viettura kameras.
2. Noklikšķiniet uz **Edit Encoder**.
Dialoglodziņu **Edit Encoder** displeji.
3. Ievadiet nomaīņas kameras tīkla adresi.
4. Ievadiet pareizo nomaīņas kameras paroli.
5. Noklikšķiniet **OK**.
Dialoglodziņu **Updating Device Names** displeji.
6. Noklikšķiniet uz **OK**.

Piezīme: Kad nomaīņas kameras ierīces iespējas ir atjauninātas, jums ir jāpārbauda kameru un ierakstu tabulā veiktie iestatījumi.

14.5 Kodētāja rediģēšana

14.5.1 Tiešraides video šifrēšana (kodētāja rediģēšana)

Galvenais logs > **Devices** > izvērsiet  > izvērsiet  > izvērsiet  > noklikšķiniet uz  > dialoglodziņš **Edit Encoder**

Galvenais logs > **Devices** > izvērsiet  > noklikšķiniet labo peles taustiņu uz  > dialoglodziņš **Edit Encoder**

Galvenais logs > **Devices** > izvērsiet  > noklikšķiniet uz  > dialoglodziņš **Edit Encoder**

Ja kodētājā ir konfigurēts HTTPS ports 443, varat aktivizēt drošo savienojumu tiešraides video, kas tiek pārsūtīts no kodētāja uz šādām ierīcēm:

- Operator Client dators;
- Management Server dators;
- Configuration Client dators;
- VRM dators;
- dekodētājs.

Piezīme.

Ja ir aktivizēts ANR, tas attiecīgajai ierīcei nedarbojas.

Kad tas ir aktivizēts, kodētāja atskaņošana nedarbojas kodētājiem ar aparātprogrammatūras versiju, kas vecāka par 6.30.

Tikai kodētājs ar aparātprogrammatūras versiju 7.0 vai jaunāku atbalsta drošo UDP. Ja šajā gadījumā tiek aktivizēts drošais savienojums, Operator Client lietotājs var pārslēgt plūsmu uz UDP un uz UDP multiraidi.

Aktivizēšana

1. Atzīmējiet izvēles rūtiņu **Secure connection**.
2. Noklikšķiniet uz **OK**.

Šim kodētājam tiek iespējots drošais savienojums.



Skatiet



- *Multiraides konfigurēšana, lpp. 218*
- *Dialoglodziņš Rediģēt kodētāju/Rediģēt dekodētāju, lpp. 208*



14.5.2

Ierīces iespēju atjaunināšana (kodētāja rediģēšana)

Galvenais logs > **Devices** > izvērsiet  > izvērsiet  > izvērsiet  > ar peles labo pogu noklikšķiniet uz  > noklikšķiniet uz **Edit Encoder** > dialoglodziņš **Edit Encoder**. vai

Galvenais logs > **Devices** > izvērsiet  > labās pogas klikšķis uz  > klikšķis uz **Edit Encoder** > dialoglodziņš **Edit Encoder** vai

Galvenais logs > **Devices** > izvērsiet  > labās pogas klikšķis uz  > klikšķis uz **Edit Encoder** > dialoglodziņš **Edit Encoder** vai

Galvenais logs > **Devices** > Izvērst  > Izvērst  > Klikšķis ar peles labo pogu uz  > Noklikšķiniet **Edit Decoder** > **Edit Decoder** dialoglodziņu.

Pēc ierīces jaunināšanas varat atjaunināt tās funkcionalitāti. Ziņojuma teksts informē, vai izgūtās ierīces iespējas atbilst pašreizējām ierīces iespējām, kas saglabātas BVMS.





Atjaunināšana

1. Noklikšķiniet uz **OK**.
Tiek parādīts ziņojumu lodziņš ar šādu tekstu:
If you apply the device capabilities, the recording settings and the event settings for this device may change. Check these settings for this device.
2. Noklikšķiniet uz **OK**.
Ierīces iespējas tiek atjauninātas.

Skatiet



– *Dialoglodziņš Rediģēt kodētāju/Rediģēt dekodētāju, lpp. 208*

14.5.3**Dialoglodziņš Rediģēt kodētāju/Rediģēt dekodētāju**

Galvenais logs > **Devices** > izvērsiet  > izvērsiet  > izvērsiet  > ar peles labo pugu noklikšķiniet uz  > noklikšķiniet uz **Edit Encoder** > dialoglodziņš **Edit Encoder**.
vai

Galvenais logs > **Devices** > izvērsiet  > labās pogas klikšķis uz  > klikšķis uz **Edit Encoder** > dialoglodziņš **Edit Encoder**
vai

Galvenais logs > **Devices** > izvērsiet  > labās pogas klikšķis uz  > klikšķis uz **Edit Encoder** > dialoglodziņš **Edit Encoder**
vai

Galvenais logs > **Devices** > Izvērst  > Izvērst  > Klikšķis ar peles labo pugu uz  > Noklikšķiniet **Edit Decoder** > **Edit Decoder** dialoglodziņu.

Ļauj pārbaudīt un atjaunināt ierīces iespējas. Ierīce tiek pievienota, kad atver šo dialoglodziņu. Tiek pārbaudīta parole, un šīs ierīces iespējas tiek salīdzinātas ar BVMS saglabātajām ierīces iespējām.

Name

Parāda ierīces nosaukumu. Ja pievienojat Bosch video IP ierīci, ierīces nosaukums tiek ģenerēts. Ja nepieciešams, mainiet ievadni.

Network address / port

Ievadiet ierīces tīkla adresi. Ja nepieciešams, mainiet porta numuru.

User name

Parāda lietotājvārdu, kas tiek izmantots autentificēšanai ierīcē.

Password

Ievadiet ierīcē derīgu paroli, lai veiktu autentifikāciju.

Show password

Noklikšķiniet, lai ievadot tiktu rādīta parole. Uzmanieties, lai neviens neredzētu šo paroli.

Authenticate

Noklikšķiniet, lai ierīcē autentifikācija tiktu veikta ar iepriekš ievadītajiem akreditācijas datiem.

Security

Izvēles rūtiņa **Secure connection** ir atzīmēta pēc noklusējuma.

Ja drošs savienojums nav iespējams, tiek parādīts ziņojums. Noklikšķiniet, lai noņemtu atzīmi.

Dekodētāji, kas atbalsta drošu savienojumu:

- VJD 7000
- VJD 8000
- VIP XD HD

**Ievēribai!**

Savienojums starp dekodētāju un kodētāju ir drošs tikai tad, ja abi ir konfigurēti ar drošu savienojumu.

Video stream

UDP: Iespējo šifrētu multiraides straumēšanu atbalstītajām dekodētāja ierīcēm.

TCP: Iespējo šifrētu uniraides straumēšanu atbalstītajām dekodētāja ierīcēm.

Piezīme: Ja kodētājam nav konfigurēta multiraides adrese, dekodētājs iegūst straumi, izmantojot uniraidi.

**Ievēribai!**

BVMS neatbalsta Bosch kameras, kas savienotas ar VSG.

BVMS tikai atbalsta UDP šifrēšanu platformām, kas vecākas par CPP13.

Device Capabilities

Parādītās ierīces iespējas var kārtot pēc kategorijas vai alfabēta.

Ziņojuma tekstā ir informācija, vai atrastās ierīces iespējas atbilst pašreizējām ierīces iespējām. Lai pēc ierīces jaunināšanas lietotu ierīces iespēju izmaiņas, noklikšķiniet uz **OK**.

Skatiet

- *Tiešraides video šifrēšana (kodētāja rediģēšana), lpp. 206*
- *Ierīces iespēju atjaunināšana (kodētāja rediģēšana), lpp. 207*

14.6**Autentiskuma pārbaudes pārvaldība**

Lai aktivizētu autentiskuma pārbaudi kodētājā, jāveic tālāk norādītās darbības.

- Konfigurējiet autentiskumu kodētājā.
- No kodētāja lejupielādējiet sertifikātu.
- Instalējiet šo kodētāja sertifikātu darbstacijā, kurā vēlaties veikt autentiskuma pārbaudi.

Skatiet

- *Autentiskuma pārbaude , lpp. 209*

14.6.1**Autentiskuma pārbaude**

Operator Client lietotājs var veikt ierakstu autentiskuma pārbaudi. Eksportēto materiālu autentiskums tiek pārbaudīts automātiski.

Lai nodrošinātu nepārtrauktu sertificēšanas ķēdi, administratoram jāveic tālāk norādītās darbības. Lielās sistēmās (> 30 kameras) ieteicams veikt tālāk aprakstīto procedūru.

- Lūdziet sertificēšanas iestādei (certificate authority – CA) izsniegt sertifikātu katram kodētājam.
- Drošā veidā augšupielādējiet izsniegto sertifikātu (ietverot privāto atslēgu) katrā kodētājā.
- Instalējiet CA sertifikātu Operator Client darbstacijās, kurās vēlaties veikt autentiskuma pārbaudi, vai uz citiem datoriem, kur vēlaties veikt eksportēšanu.

Mazās sistēmās (< 30 kameras) ieteicams veikt tālāk aprakstīto procedūru.

- No katra kodētāja lejupielādējiet `HTTPS Server` sertifikātu.

- Instalējiet šos sertifikātus Operator Client darbstacijās, kurās vēlaties veikt autentiskuma pārbaudi.

Detalizētu informāciju jautājiet sava uzņēmuma IT atbalsta dienestā.

Lai aktivizētu drošu autentiskuma pārbaudi, administratoram jāveic tālāk norādītās darbības.

- Aktivizējiet autentificēšanu katrā vajadzīgajā kamerā.
- Lielās sistēmās: katrā vajadzīgajā kamerā augšupielādējiet attiecīgo sertifikātu un piešķiriet to.
- Mazās sistēmās: lejupielādējiet sertifikātu no katra kodētāja. Instalējiet sertifikātus, lai darbstacijas varētu veikt pārbaudi.

Ierobežojumi

Nepieciešamā aparātprogrammatūras versija ir 6.30 vai jaunāka.

Ieteicams vienlaicīgi pārbaudīt autentiskumu ne vairāk kā 4 kamerām.

Operator Client lietotājs nevar veikt tiešraides video autentiskuma pārbaudi.

Piezīme. Nemainiet sertifikātu ierakstīšanas laikā. Ja jāmaina sertifikāts, vispirms apturiet ierakstīšanu, tad izmainiet sertifikātu un atsāciet ierakstīšanu.

Lai pārbaudītu ieraksta autentiskumu, šis ieraksts tiek atskaņots fona procesā ar maksimālo ātrumu. Tiklos ar šauru joslas platumu atskaņošana var būt lēna. Tad pārbaudes process var būt tik ilgs, cik pārbaudei atlasītais laika posms. Piemērs. Jūs esat atlasījis 1 stundas laika posmu. Pārbaudes process var ilgt līdz pat 1 stundai.

Lietotājs var tikai pārbaudīt, vai ieraksts ir autentisks. Ja pārbaudes process nav veiksmīgs, tas ne vienmēr nozīmē, ka ar video ir veiktas manipulācijas. Neveiksmīgam rezultātam var būt daudz citu iemeslu, piemēram, manuāla dzēšana. Operator Client lietotājs nespēj izšķirt starp paredzētām ieraksta izmaiņām un krāpnieciskām manipulācijām.

Video autentificēšana attiecas tikai uz video autentiskuma pārbaudes metodēm. Video autentificēšana neattiecas uz jebkādu video vai datu pārsūtīšanu.

Ūdenszīmes funkcija autentiskuma pārbaudei vecākās BVMS versijās ir aizstāta. Jaunā autentiskuma pārbaude ir automātiski pieejama pēc jaunināšanas uz jaunāko BVMS versiju.

Autentiskuma pārbaudes, kas bija veiksmīgas iepriekš, tagad nevar pārbaudīt, jo šajos ierakstos nav ietverta nepieciešamā paplašinātā informācija.

Autentiskuma pārbaude netiek atbalstīta šādos gadījumos:

- pārkodēšana;
- vietējā ierakstīšana;
- VSG;
- digitālais video ierakstītājs;
- Bosch Recording Station
- ANR.

Skatiet

- *Autentifikācijas konfigurēšana, lpp. 210*
- *Sertifikāta augšupielāde, lpp. 211*
- *Sertifikāta lejupielāde, lpp. 211*
- *Sertifikāta instalēšana darbstacijā, lpp. 211*

14.6.2

Autentifikācijas konfigurēšana

Galvenais logs > **Devices** > Izvērst  > Izvērst  > Izvērst  > 

vai

Galvenais logs > **Devices** > Izvērst  > 

Varat aktivizēt autentiskuma pārbaudi kodētājā.

Konfigurēšana

1. Noklikšķiniet uz **Camera**, pēc tam noklikšķiniet uz **Video Input**.
2. **Video authentication** sarakstā atlasiet **SHA-256**.
3. **Paraksta pievienošanas intervālu** sarakstā atlasiet vēlamo vērtību.
Neliela vērtība palielina drošību, liela vērtība samazina kodētāja noslodzi.

4. Noklikšķiniet uz .

14.6.3

Sertifikāta augšupielāde

Galvenais logs > **Devices** > Izvērst  > Izvērst  > Izvērst  > 

vai

Galvenais logs > **Devices** > Izvērst  > 

Varat augšupielādēt atvasināto sertifikātu kodētājā.

Augšupielāde

1. Noklikšķiniet uz **Service**, pēc tam noklikšķiniet uz **Sertifikāti**.
2. Noklikšķiniet uz **Augšupielādēt sertifikātu**.
3. Atlasiet attiecīgo failu, kurā ir šī kodētāja sertifikāts. Šajā failā jābūt ietvertai privātajai atslēgai, piemēram, *.pem.
Nodrošiniet drošu datu pārsūtīšanu.
4. Noklikšķiniet uz **Atvērt**.
5. **Lietojuma** sarakstā atlasiet **HTTPS serveris**, lai piešķirtu augšupielādēto sertifikātu **HTTPS servera** ievadnei.

6. Noklikšķiniet uz .

14.6.4

Sertifikāta lejupielāde

Galvenais logs > **Devices** > Izvērst  > Izvērst  > Izvērst  > 

vai

Galvenais logs > **Devices** > Izvērst  > 

No kodētāja varat lejupielādēt sertifikātu.

Lejupielāde

1. Noklikšķiniet uz **Service**, pēc tam noklikšķiniet uz **Sertifikāti**.
 2. Atlasiet vēlamo sertifikātu un noklikšķiniet uz ikonas **Save**.
 3. Atlasiet attiecīgo direktoriju sertifikāta faila saglabāšanai.
 4. Mainiet sertifikāta faila plašinājumu uz *.cer.
- Tagad varat instalēt šo sertifikātu darbstacijā, kurā vēlaties pārbaudīt autentiskumu.

14.6.5

Sertifikāta instalēšana darbstacijā



Sertifikātu, kuru esat lejupielādējis no kodētāja, varat instalēt darbstacijā, kurā vēlaties veikt autentiskuma pārbaudi.

1. Darbstacijā palaidiet `Microsoft Management Console`.
2. Pievienojiet papildprogrammu `Certificates` šajā datorā, kurā ir atlasīta opcija `Computer account`.
3. Izvērsiet `Certificates (Local computer)`, izvērsiet `Trusted Root Certification Authorities`.

4. Ar labo pogu noklikšķiniet uz **Certificates**, atlasiet **All Tasks**, tad noklikšķiniet uz **Import...**
Tiek parādīts **Certificate Import Wizard**.
Opcija **Local Machine** ir iepriekš atlasīta, un to nevar mainīt.
5. Noklikšķiniet uz **Next**.
6. Atlasiet sertifikāta failu, kuru lejupielādējāt no kodētāja.
7. Noklikšķiniet uz **Next**.
8. Nemainiet iestatījumus un noklikšķiniet uz **Next**.
9. Nemainiet iestatījumus un noklikšķiniet uz **Finish**.

14.7

Galamērķa paroles nodrošināšana dekodētājam (Autentifikācija...)

Galvenais logs > **Devices** > izvērsiet  > izvērsiet  > ar peles labo pogu noklikšķiniet

uz  > noklikšķiniet uz **Authenticate...** > dialoglodziņš **Enter password**

Lai kodētājam, kas aizsargāts ar paroli, iespējotu piekļuvi dekodētājam, kodētāja lietotāja autorizācijas līmeņa parole jāievada kā galamērķa parole dekodētājam.

Lai to norādītu, rīkojieties, kā tālāk norādīts

1. **Enter user name** sarakstā atlasiet **destination password**.
 2. Laukā **Enter password for user** ierakstiet jauno paroli.
 3. Noklikšķiniet uz **OK**.
- ⇒ Parole ierīcē tiek nekavējoties nomainīta.

Skatiet

- *Kodētāja/dekodētāja paroles maiņa (paroles maiņa/paroles ievadišana), lpp. 212*

14.8

Kodētāja/dekodētāja paroles maiņa (paroles maiņa/paroles ievadišana)

Galvenais logs > **Devices** > Izvērst  > Izvērst  >  > 

vai

Galvenais logs > **Devices** >  > 

vai

Galvenais logs > **Devices** >  > 

vai

Galvenais logs > **Devices** > izvērsiet  > izvērsiet  > 

Definējiet un mainiet atsevišķas paroles katram līmenim. Ierakstiet atlasītajam līmenim paroli (ne vairāk par 19 zīmēm; bez speciālajām rakstzīmēm).

Paroles maiņa

1. Ar peles labo pogu noklikšķiniet uz  un noklikšķiniet uz **Change password...**
Tiek atvērts dialoglodziņš **Enter password**.
2. Sarakstā **Enter user name** atlasiet lietotāju, kura paroli vēlaties mainīt.
3. Laukā **Enter password for user** ierakstiet jauno paroli.
4. Noklikšķiniet uz **OK**.

⇒ Parole ierīcē tiek nekavējoties nomainīta.

Parole liedz nesankcionēti piekļūt ierīcei. Lai ierobežotu piekļuvi, var izmantot citus autorizācijas līmeņus.

Pareiza paroles aizsardzība ir garantēta tikai tad, ja arī visi augstākie autorizācijas līmeņi ir aizsargāti ar paroli. Tāpēc, piešķirot paroles, vienmēr ir jāsāk no visaugstākā autorizācijas līmeņa.

Paroli definēt un nomainīt katram autorizācijas līmenim var, ja esat pieteicies lietotāja kontā "service".

Ierīču kokam ir trīs autorizācijas līmeņi: service, user un live.

- service ir visaugstākais autorizācijas līmenis. Ievadot pareizu paroli, tiek piešķirta piekļuve visām funkcijām un dota atļauja nomainīt visus konfigurācijas iestatījumus.
- user ir vidējais autorizācijas līmenis. Šajā līmenī, piemēram, var lietot ierīci, atskaņot ierakstus un arī vadīt kameru, bet nevar mainīt konfigurāciju.
- live ir viszemākais autorizācijas līmenis. Šajā līmenī var apskatīt tikai tiešraides video attēlu un pārslēgt dažādus tiešraides attēlu ekrānus.

Dekodētājam live autorizācijas līmeni aizstāj tālāk minētie autorizācijas līmeņi:

- destination password (pieejams tikai dekodētājiem)
Tiek izmantots, lai piekļūtu dekodētājam.

Skatiet

- *Galamērķa paroles nodrošināšana dekodētājam (Autentifikācija...), lpp. 212*

14.9

Kodētāja pārvietošana uz citu pūlu (Pūla maiņa...)



Ierīci no viena pūla uz citu pārvieto ar to pašu VRM ierīci bez jebkādiem ierakstu zudumiem.

Pārvietošana

1. Ar peles labo pogu noklikšķiniet uz / / / un noklikšķiniet uz **Change Pool ...**.
Tiek atvērts dialoglodziņš **Change pool**.
2. Sarakstā **New Pool**: atlasiet nepieciešamo pūlu.
3. Noklikšķiniet uz **OK**.
Ierīce tiek pārvietota uz atlasīto pūlu.

Change pool dialoglodziņš

Ļauj mainīt ierīces pūla piešķīri.

Current Pool

Parāda tā pūla numuru, kuram atlasītā ierīce ir pašlaik piešķirta.

Jaunais pūls:

Atlasiet nepieciešamo pūla numuru.

14.10 Ierakstu izgūšana no nomainīta kodētāja (saistīšana ar iepriekšējo ierīču ierakstiem)

Galvenais logs > **Devices** > Izvērst  > Izvērst  >  > 

Ja aizstājat bojātu kodētāju, aizstātā kodētāja ieraksti ir pieejami jaunajam kodētājam, atlasot jauno kodētāju Operator Client.



Ievēribai!



Kodētāju var aizstāt tikai ar kodētāju, kam ir tāds pats kanālu skaits.

Lai atjaunotu ierakstus no aizstāta kodētāja



Ievēribai!

Neizmantojiet komandu **Edit Encoder**.

1. Ar peles labo pogu noklikšķiniet uz  > komandas **Associate with recordings of predecessor ...**
2. Tiek atvērts dialoglodziņš **Associate with recordings of predecessor ...**
3. Jaunajai ierīcei ievadiet tīkla adresi un derīgu paroli.
4. Noklikšķiniet uz **OK**.
5. Noklikšķiniet uz , lai saglabātu iestatījumus.
6. Noklikšķiniet uz , lai aktivizētu konfigurāciju.

Associate with recordings of predecessor ... dialoglodziņš

Ļauj atjaunot ierakstus no aizstāta kodētāja. Pēc iestatījumu konfigurēšanas dialoglodziņā, aizstātā kodētāja ieraksti ir pieejami jaunajam kodētājam, atlasot jauno kodētāju Operator Client.

Network address / port

Ievadiet ierīces tīkla adresi.

User name

Parāda lietotājvārdu, kas tiek izmantots autentificēšanai ierīcē.

Password

Ievadiet ierīcē derīgu paroli, lai veiktu autentifikāciju.

Authenticate

Noklikšķiniet, lai ierīcē autentifikācija tiktu veikta ar iepriekš ievadītajiem akreditācijas datiem.

14.11 Kodētāju/dekodētāju konfigurēšana

14.11.1 Kodētāja krātuves datu nesēja konfigurēšana

Galvenais logs > **Devices** > izvērsiet  > izvērsiet  >  >  > **Advanced Settings** > **Recording Management**

Piezīme. Pārliedzinieties, vai šī kodētāja vajadzīgās kameras ir pievienotas loģiskajam kokam.

Ir jākodē kodētāja atmiņas ierīce funkcijas ANR izmantošanai.

Piezīme. Ja vēlaties konfigurēt tāda kodētāja atmiņas ierīci, kas jau ir pievienots sistēmai un kam jau ir veikts ieraksts, izmantojot VRM, pārliecinieties, vai sekundārā ierakstīšana ir apturēta.

General Camera **Recording** Alarm VCA Interfaces Network Service

Recording Management Recording Preferences SD Card Status

▼ Primary Recording

Preferred storage target type: Managed

Recording is managed by: 172.30.11.75 Encryption

▼ Secondary Recording

Preferred storage target type: SD card

Local target: 172.31.22.52 98% of 14.75 GB in use Password

Add

Retention time [days]: Auto

Funkcija ANR darbojas tikai kodētājos ar aparātprogrammatūras versiju 5.90 vai jaunāku. Ne visi kodētāju tipi atbalsta ANR pat tad, ja instalēta pareizā aparātprogrammatūras versija.

Kodētāja atmiņas ierīces konfigurēšana

1. Saraksta **Preferred storage target type** sadaļā **Secondary Recording** atlasiet atmiņas ierīci. Atkarībā no ierīces veida ir pieejamas dažādas atmiņas ierīces.
2. Ja nepieciešams, noklikšķiniet uz pogas..., lai formatētu atmiņas ierīci. Kad formatēšana ir pabeigta, atmiņas ierīce ir gatava izmantošanai ar funkciju ANR.
3. Konfigurējiet attiecīgā kodētāja ANR funkciju lapā **Cameras and recording**.

Skatiet

- Ierakstu pārvaldības lapa, lpp. 217
- ANR funkcijas konfigurēšana, lpp. 281

14.11.2

Vairāku kodētāju/dekodētāju konfigurēšana

Galvenais logs

Varat vienlaicīgi vairākiem kodētājiem un dekodētājiem modificēt šādus rekvizītus:

- ierīces paroles;
- IP adreses;
- displeju nosaukumus;
- Apakštīkla maska
- vārtejas ID;
- aparātprogrammatūras versijas.

Vairāku ierīču atlasīšana

- ▶ Atlasiet nepieciešamās ierīces, nospiežot taustiņu CTRL vai SHIFT.

Visu pieejamo ierīču atlasīšana

- ▶ Noklikšķiniet uz komandas **Select all**.

Paroles mainīšana vairākām ierīcēm

1. Galvenajā logā **Devices** noklikšķiniet uz komandas  **Change device passwords**.
Vai
izvēlnē **Hardware** noklikšķiniet uz **Change device passwords...**
Tiek parādīts dialoglodziņš **Change device passwords**.
2. Atlasiet nepieciešamās ierīces.
3. Ar peles labo pogu noklikšķiniet uz atlasītajām ierīcēm.
4. Noklikšķiniet uz **Edit password....** Tiek atvērts dialoglodziņš **Paroļu maiņa**.
5. Veiciet atbilstošos iestatījumus.



Ievērošanai!

Varat atlasīt tikai visām atlasītajām ierīcēm pieejamos paroļu veidus.

Vairāku displeja nosaukumu konfigurēšana

1. Izvēlnē **Hardware** noklikšķiniet uz **Change device IP and network settings....**
Tiek atvērts dialoglodziņš **Change device IP and network settings**.
2. Atlasiet nepieciešamās ierīces.
3. Ar peles labo pogu noklikšķiniet uz atlasītajām ierīcēm.
4. Noklikšķiniet uz **Set Display Names....**
Tiek atvērts dialoglodziņš **Set Display Names**.
5. Veiciet atbilstošos iestatījumus.

Vairāku IP adrešu konfigurēšana



Ievērošanai!

Ja IP ierīcei tiek mainīta IP adrese, ar ierīci, iespējams, nevarēs izveidot savienojumu.

1. Izvēlnē **Hardware** noklikšķiniet uz **Change device IP and network settings....**
Tiek atvērts dialoglodziņš **Change device IP and network settings**.
2. Atlasiet nepieciešamās ierīces.
3. Ar peles labo pogu noklikšķiniet uz atlasītajām ierīcēm.
4. Noklikšķiniet uz **Set IP addresses....**
Tiek atvērts dialoglodziņš **Set IP Addresses**.
5. Veiciet atbilstošos iestatījumus.

Apakštikla maskas/vārtejas ID mainīšana vairākām ierīcēm

1. Noklikšķiniet obligātajā laukā vienai no ierīcēm, kurai vēlaties mainīt vērtību.
2. Ievadiet atbilstīgo vērtību.
3. Atlasiet visas nepieciešamās ierīces.
4. Ar peles labo pogu noklikšķiniet tās ierīces obligātajā laukā, kurai jau mainījāt vērtību.
5. Noklikšķiniet uz komandas **Copy Cell to** un komandas **Selection in Column** .
Vai, ja nepieciešams, noklikšķiniet uz komandas **Complete Column** .



Ievērbai!

Varat arī nokopēt pilnas rindas, lai mainītu IP adreses, displeja nosaukumus, apakštīkla maskas un vārtejas ID vairākām ierīcēm.

Aparātprogrammatūras atjaunināšana vairākās ierīcēs

1. Izvēlnē **Hardware** noklikšķiniet uz **Update device firmware...**
Tiek atvērts dialoglodziņš **Update device firmware**.
2. Atlasiet nepieciešamās ierīces.
3. Noklikšķiniet uz komandas **Update Firmware**.
4. Atlasiet atjauninājuma failu.
5. Noklikšķiniet uz **OK**.

Darbības rezultāts

Parāda ietekmēto ierīču atbilstīgo stāvokli.

14.11.3

Kļūmpārlēces ierakstīšanas režīma konfigurēšana kodētājā

Galvenais logs > **Devices** > Izvērst  > Izvērst  >  > 

Priekšnosacījumi: **Pool** lapā, **Recording preferences mode** sarakstā atlasiet **Failover**. Ja atlasīts **Automatic**, iestatījumi tiek veikti automātiski un tos nevar konfigurēt.

Ja vēlaties izmantot sekundāru mērķi automātiskajam vai kļūmpārlēces režīmam: **Pool** lapā (**Secondary target usage** sarakstā) atlasiet **On**.

Kļūmpārlēces režīmam ieteicams konfigurēt vismaz 2 iSCSI ierīces.

Konfigurēšana

1. Noklikšķiniet uz **Advanced Settings**.
2. Noklikšķiniet uz **Recording Preferences**.
3. Sadaļā **Primary target** atlasiet nepieciešamā mērķa ievadni. Sarakstā būs redzamas visas atmiņas sistēmas, kas ievadītas sadaļā **Storage Systems**.
4. Sadaļā **Secondary target** atlasiet nepieciešamā mērķa ievadni. Visas sadaļā **Storage Systems** ievadītās atmiņas sistēmas tiek parādītas sarakstā. Izmaiņas ir aktīvas nekavējoties. Aktivizācija nav nepieciešama.

Saistītās tēmas

- *Automātiskās ierakstīšanas režīma konfigurēšana pūlā, lpp. 173*

14.11.4

Ierakstu pārvaldības lapa



Aktīvie ieraksti ir apzīmēti ar .

Virziet kursoru uz ikonu. Tiek parādīta papildinformācija par aktīvajiem ierakstiem.

Recordings manually managed

Šajā kodētājā ieraksti tiek pārvaldīti lokāli. Visi atbilstošie iestatījumi ir jāveic manuāli. Kodētājs/IP kamera darbojas tikai kā tiešā ierīce. To nevar automātiski noņemt no VRM.

Recording 1 managed by VRM

Šī kodētāja ierakstus pārvalda sistēma VRM.

Duālais VRM

Šī kodētāja ierakstu Nr. 2 pārvalda sekundārais VRM.

Cilne iSCSI Media

Noklikšķiniet, lai skatītu šim kodētājam pievienoto pieejamo iSCSI krātuvi.

Cilne Local Media

Noklikšķiniet, lai skatītu šī kodētāja pieejamo lokālo krātuvi.

Add

Noklikšķiniet, lai pārvaldīto datu nesēju sarakstam pievienotu atmiņas ierīci.

Remove

Noklikšķiniet, lai izņemtu atmiņas ierīci no pārvaldīto datu nesēju saraksta.

Skatiet

– *Kodētāja krātuves datu nesēja konfigurēšana, lpp. 214*

14.11.5**Ierakstīšanas preferenču lapa**

Katram kodētājam tiek parādīta lapa **Recording preferences**. Šī lapa parādās tikai tad, ja ierīce ir piešķirta VRM sistēmai.

Primary target

Redzams tikai tad, ja saraksts **Recording preferences mode** lapā **Pool** ir iestatīts kā **Failover**. Atlasiet nepieciešamā mērķa ievadni.

Secondary target

Redzams tikai tad, ja saraksts **Recording preferences mode** lapā **Pool** ir iestatīts kā **Failover** un ja **Secondary target usage** ir **ieslēgts**.

Atlasiet nepieciešamā mērķa ievadni, lai konfigurētu kļūmjpārlēces režīmu.

Skatiet

– *Lapa Pūls, lpp. 171*

14.12**Multiraides konfigurēšana**

Katrai piešķirtajai kamerai var konfigurēt multiraides adresi ar portu.

Lai konfigurētu multiraidi:

1. Atzīmējiet vajadzīgo izvēles rūtiņu multiraides iespējošanai.
2. Ievadiet derīgu multiraides adresi un porta numuru.
3. Ja nepieciešams, konfigurējiet nepārtrauktu multiraides straumēšanu.

Cilne Multicast

Galvenais logs > **Devices** >  > 
vai

Galvenais logs > **Devices** >  > 
vai

Galvenais logs > **Devices** > Izvērst  > Izvērst  >  > 

> cilne **Network** > cilne **Multicast**

Varat konfigurēt multiraidi piešķirtajām kamerām.

Enable

Noklikšķiniet, lai iespējotu multiraidi šai kamerai.

Ievadiet derīgu multiraides adresi (diapazonā no 224.0.0.0 līdz 239.255.255.255).

Ievadiet 1.0.0.0. Tiek automātiski ievadīta unikāla multiraides adrese, kas balstīta uz ierīces MAC adreses.

Port

Ja izmantojat ugunsmūri, ievadiet tāda porta vērtību, kas ugunsmūrī konfigurēts kā nebloķēts.

Noklikšķiniet, lai iespējotu nepārtrauktu multiraides straumēšanu uz slēdzi. Tas nozīmē, ka pirms multiraides savienojuma nenotiek RCP+ reģistrācija. Kodētājs vienmēr straumē visus datus uz slēdzi. Savukārt slēdzis (ja nav atbalstīts vai konfigurēta IGMP multiraides filtrēšana) sūta šos datus uz visiem portiem. Rezultāts var būt slēdža pārslodze.

Straumēšana ir nepieciešama, ja multiraides straumes saņemšanai izmantojat cita ražotāja, nevis Bosch ierīci.





































Ievēribai!

Multiraides straumes ir drošas tikai tad, ja kodētāja aparātprogrammatūras versija ir 7.0 vai jaunāka un ir atzīmēta izvēles rūtiņa **Secure connection**.

Skatiet

- *Tiešraides video šifrēšana (kodētāja rediģēšana), lpp. 206*

15 Lapa ONVIF

Galvenais logs > **Devices** > Izvērst  >  >  >  >  >  >  >  >  >  >  >  >  >  >  >  >  >  >  >  >  >  >  >  >  >  >  >  >  >  >  >  >  >  >  >  >  >  >  >  >  >  >  >  >  > 

Galvenais logs > **Devices** > Izvērst  >  >  >  >  >  >  >  >  >  >  >  >  >  >  >  >  >  >  >  >  >  >  >  >  >  >  >  >  >  >  >  >  >  >  >  >  >  >  >  >  >  > 

Skatiet

- *Video Streaming Gateway ierīces lapa, lpp. 189*
- *Lapa Tikai tiešais režīms, lpp. 198*

15.1 Tikai tiešraides ONVIF ierīces pievienošana, izmantojot skenēšanu

Lai pievienotu tikai tiešraides ONVIF ierīces, izmantojot meklēšanu:

1. Ar peles labo pogu noklikšķiniet uz  un noklikšķiniet uz **Scan for Live Only ONVIF Encoders**.
Tiek atvērts dialoglodziņš **BVMS Scan Wizard**.
2. Atzīmējiet izvēles rūtiņas ierīcēm, kuras vēlaties pievienot.
3. Noklikšķiniet uz **Next >>**.
Tiek parādīts vedņa dialoglodziņš **Autentificēt ierīces**.
4. Ievadiet paroli katrai ierīcei, kas ir aizsargāta ar paroli.
Paroles pārbaude notiek automātiski, ja dažu sekunžu laikā paroles laukā neievadāt nevienu papildu simbolu vai noklikšķināt ārpus paroles lauka.
Ja visu ierīču paroles ir identiskas, varat ievadīt paroli pirmajā laukā **Password**. Pēc tam ar peles labo pogu noklikšķiniet uz šī lauka un noklikšķiniet uz **Copy cell to column**.

Kolonnā **Status** sekmīgas pieteikšanās gadījumi ir apzīmēti ar simbolu .

Nesekmīgas pieteikšanās gadījumi ir apzīmēti ar simbolu .

5. Noklikšķiniet uz **Finish**.
Ierīce ir pievienota ierīču kokam.

15.2 ONVIF kodētāja lapa

Galvenais logs > **Devices** > Izvērst  >  >  >  >  >  >  >  >  >  >  >  >  >  >  >  > 

Galvenais logs > **Devices** > Izvērst  >  >  >  >  >  >  >  >  >  >  >  > 

Parāda informāciju ONVIF kodētājā, kas paredzēts tikai tiešraides režīmam un pievienots jūsu BVMS sistēmai.

Name

Tiek parādīts ONVIF ierīces nosaukums. To var tieši pārdēvēt ierīču kokā.

Network Address

Parāda ierīces IP adresi.

Manufacturer

Parāda ražotāja nosaukumu.

Model

Parāda modeļa nosaukumu.

Video Inputs

Ievadiet šim kodētājam pievienoto kameru skaitu.

Audio Inputs

Ievadiet šim kodētājam pievienoto audio ievažu skaitu.

Alarm Inputs

Ievadiet šim kodētājam pievienoto trauksmes ievažu skaitu.

Relays

Ievadiet šim kodētājam pievienoto releju skaitu.

Skatiet

- *Lapa ONVIF kodētāja notikumi, lpp. 221*
- *Tikai tiešraidēs kodētāja pievienošana, lpp. 206*
- *ONVIF kartējumu tabulas faila konfigurēšana, lpp. 225*

15.3**Lapa ONVIF kodētāja notikumi**

No BVMS 10.0 ONVIF kodētāja notikumus var izgūt tieši no VSG vai ONVIF kodētāja. Ja pievienojat ONVIF kodētāju, izvēles rūtiņa **retrieve ONVIF events from VSG (Profile S, T)** tiek atzīmēta pēc noklusējuma un tiek atbalstīts Profile T.

Turpmāk minētās funkcijas tiek atbalstītas tikai tad, ja ONVIF kodētājs tiek pievienots jūsu sistēmai, izmantojot VSG ierīci:

- Ja ONVIF kodētāja notikumi tiek izgūti no VSG, noklusējuma ONVIF notikumi ir jau kartēti.
- Operators var ieslēgt vai izslēgt relejus Operator Client.

**Ievēribai!**

ONVIF notikumu izgūšana no VSG ir pieejama tikai no VSG versijas 7.0. Ja migrējat uz BVMS versiju 10.0, esošie ONVIF kodētāja notikumi tiek izgūti tieši no ONVIF kodētāja. Jums ir jāatjaunina VSG uz 7.0. versiju.

Galvenais logs > **Devices** > Izvērst 



> Izvērst 



> Izvērst 



> Izvērst 



> 



> cilne **ONVIF Encoder Events**

vai

Galvenais logs > **Devices** > Izvērst  >  > cilne **ONVIF Encoder Events**



Ja ONVIF kodētāja notikumi tiek izgūti tieši no ONVIF kodētāja, ONVIF notikumi ir jākartē uz BVMS notikumiem. Tas ļauj panākt, ka vēlāk varat konfigurēt ONVIF notikumus kā BVMS trauksmes.

**Ievēribai!**

Ja ONVIF kodētāja notikumi tiek izgūti no VSG, noklusējuma ONVIF notikumi ir jau kartēti.

Mapping Table

Varat izveidot vai rediģēt kartējumu tabulu.



Noklikšķiniet, lai atvērtu dialoglodziņu  **Add Mapping Table**.

Noklikšķiniet uz , lai atvērtu dialoglodziņu **Rename Mapping Table**.

Noklikšķiniet uz , lai noņemtu kartējumu tabulu ar visām rindām.

Noklikšķiniet uz  vai , lai importētu vai eksportētu ONVIF kartējumu tabulu.

Events and Alarms

Izvēlieties BVMS notikumu, kam veikt kartēšanu ar ONVIF notikumu.

Add row

Noklikšķiniet, lai pievienotu rindu kartējumu tabulai.

Kad ir pieejamas vairākas rindas, notikums tiek izraisīts, ja ir patiesa viena rinda.

Remove row

Noklikšķiniet, lai noņemtu izvēlēto rindu no kartējumu tabulas.

ONVIF Topic

Ierakstiet vai atlasiet virkni, piemēram:

```
tns1:VideoAnalytics/tnsaxis:MotionDetection
```

ONVIF Data Name

Ierakstiet vai atlasiet virkni.

ONVIF Data Type

Ierakstiet vai atlasiet virkni.

ONVIF Data Value

Ierakstiet vai atlasiet virkni vai skaitli.

Ja ONVIF notikumi tiek izgūti no VSG, pēc noklusējuma uz VSG tiek kartēti tālāk norādītie notikumi.

- **Globālās izmaiņas — konstatētas**
- **Globālās izmaiņas — nav konstatētas**
- **Motion Detection - Motion Detected**
- **Motion Detection - Motion Stopped**
- **Reference Image Check - Deadjusted**
- **Reference Image Check - Adjusted**
- **Video Loss - Video Signal Lost**
- **Video Loss - Video Signal OK**
- **Video Loss - Video Signal State Unknown**
- **Pārāk neskaidrs video signāls — video signāls kārtībā**
- **Pārāk neskaidrs video signāls — video signāls nav kārtībā**
- **Video Signal Too Bright - Video Signal OK**
- **Video Signal Too Bright - Video Signal Not OK**
- **Video Signal Too Dark - Video Signal OK**
- **Video Signal Too Dark - Video Signal Not OK**
- **Video Signal Too Noisy - Video Signal OK Video Signal Not OK**
- **Relay State - Relay Opened**
- **Relay State - Relay Closed**

- **Relay State - Relay Error**
- **Input State - Input Opened**
- **Input State - Input Closed**
- **Input State - Input Error**

Skatiet

- *ONVIF Camera Event Driver Tool palaišana no Configuration Client, lpp. 198*
- *ONVIF notikuma kartēšana, lpp. 39*
- *ONVIF kartējumu tabulas faila konfigurēšana, lpp. 225*

15.3.1

ONVIF profila pievienošana un noņemšana

Galvenais logs > **Devices** > Izvērst  > Izvērst  > Izvērst  > Izvērst  > 
 > cilne **ONVIF Encoder Events**
 vai

Galvenais logs > **Devices** > Izvērst  >  > cilne **ONVIF Encoder Events**
 Varat pievienot, noņemt vai mainīt atlasīta kodētāja ONVIF profilus.

Pievienošana

1. Noklikšķiniet uz **Add...**
2. Dialoglodziņā **Add Profile** rakstiet profila nosaukumu.
3. Noklikšķiniet uz **Next >**.
4. Nākamajā dialoglodziņā atlasiet vajadzīgo kameru.
5. Noklikšķiniet uz **Next >**.
6. Nākamajā dialoglodziņā atlasiet vajadzīgo kodētāju, kas neveic ierakstīšanu, profilu.
7. Noklikšķiniet uz **Save**.

Tiek saglabāts jaunais profils.

Šī profila iestatījumos tiek izmantotas atlasītā kodētāja profila vērtības. Ja nepieciešams, varat mainīt šīs vērtības.

Noņemšana





- ▶ Sarakstā atlasiet atbilstošu portu un noklikšķiniet uz **Remove**.

Mainīšana

1. Sarakstā atlasiet profilu.
2. Mainiet nepieciešamos iestatījumus.

15.3.2

ONVIF kartējumu tabulas faila eksportēšana

Galvenais logs > **Devices** > Izvērst  > Izvērst  > Izvērst  > Izvērst  > 
 > cilne **ONVIF Encoder Events**
 vai

Galvenais logs > **Devices** > Izvērst  >  > cilne **ONVIF Encoder Events**

ONVIF kartējumu tabulu var eksportēt kā failu (OMF fails). Tiek saglabāta atlasītā kodētāja modeļa kartējumu tabula.

Eksportēšana

1. Noklikšķiniet uz .
2. Ierakstiet faila nosaukumu un noklikšķiniet uz **Saglabāt**.

Tiek eksportēta atlasītā kodētāja modeļa ONVIF kartējumu tabula kā OMF fails.

Skatiet

– *Lapa ONVIF kodētāja notikumi, lpp. 221*

15.3.3**ONVIF kartējumu tabulas faila importēšana**

Galvenais logs > **Devices** > Izvērst  > Izvērst  > Izvērst  > Izvērst  > 

> cilne **ONVIF Encoder Events**

vai

Galvenais logs > **Devices** > Izvērst  >  > cilne **ONVIF Encoder Events**

ONVIF kartējumu tabulu var importēt kā failu (OMF fails).

Atbrīvotie ONVIF kartēšanas faili tiek glabāti šajā Configuration Client direktoriājā:

– %programdata%\Bosch\VMS\ONVIF

Ja šāda kartējumu tabula jau ir importēta, tiek parādīts kļūdas ziņojums.

Ja ir importēta šī faila jaunāka versija, tiek parādīts brīdinājums. Ja vēlaties importēt šo failu, noklikšķiniet uz **OK**. Pretējā gadījumā noklikšķiniet uz **Cancel**.

Importēšana

1. Noklikšķiniet uz .
2. Atlasiet vajadzīgo failu un noklikšķiniet uz **Open**.
Tiek atvērts dialoglodziņš **Import Mapping Table**.
3. Veiciet atbilstošos iestatījumus.
4. Noklikšķiniet uz **OK**.

Dialoglodziņš Import Mapping Table

Galvenais logs > **Devices** > Izvērst  > Izvērst  > Izvērst  > Izvērst  > 

> Cilne **ONVIF Encoder Events** > 

vai

Galvenais logs > **Devices** > Izvērst  > Cilne  > **ONVIF Encoder Events** > 

Manufacturer

Tiek parādīts ražotāja nosaukums, kura produkts atbalsta šo kartējuma tabulu.

Model

Tiek parādīts tā modeļa nosaukums, kurš atbalsta šo kartējuma tabulu.

Description

Tiek parādīta plašāka informācija, piemēram, par pārbaudītajiem kameru modeļiem.

Mapping Table name

Tiek parādīts kartējumu tabulas nosaukums. Mainiet šo nosaukumu, ja tas jau ir izmantots sistēmā BVMS.

Varat atlasīt kādu no tālāk norādītajām opcijām, lai izlemtu, kurus ONVIF kodētājus vēlaties lietot kartējumu tabulā.

Apply only to selected ONVIF encoder**Apply to all ONVIF encoders of the listed models****Apply to all ONVIF encoders of the manufacturer**

Esošais ONVIF notikuma kartējums tiek turpināts. OMT failus nevar importēt no iepriekšējām BVMS versijām.

15.3.4**ONVIF kartējumu tabulas faila konfigurēšana**

Galvenais logs > **Devices** > Izvērst 

> Izvērst 

> Izvērst 

> Izvērst 

>  > 

> cilne **ONVIF Encoder Events**

vai

Galvenais logs > **Devices** > Izvērst 

> 

> cilne **ONVIF Encoder Events**

Varat konfigurēt kartējumu tabulas, lai kartētu ONVIF notikumus ar BVMS notikumiem.

Kartējumu tabulu konfigurē visiem viena modeļa ONVIF kodētājiem vai visiem viena ražotāja ONVIF kodētājiem.

Noklikšķiniet uz , lai atjauninātu ONVIF kodētājus, kas tika pievienoti bezsaistē, izmantojot jau pievienota ONVIF kodētāja, kuram ir tāds pats ražotājs un/vai modeļa nosaukums, notikumu kartējumu.

Vairākkārtu kodētājiem var konfigurēt notikumu avotus, piemēram, konkrētu kameru vai releju.

Kartējuma tabulas izveide

1. Noklikšķiniet uz .

Tiek atvērts dialoglodziņš **Add Mapping Table**.

2. Ievadiet kartējumu tabulas nosaukumu.

3. Ja vēlaties, varat atlasīt vienumus sarakstos **Manufacturer** un **Model**.

Ja abos sarakstos atlasīsiet **<none>**, notikumu kartējums būs derīgs tikai šai ierīcei.

Ja sarakstā **Model** atlasīsiet **<none>** un sarakstā **Manufacturer** atlasīsiet ražotāja

nosaukumu, notikumu kartējums būs derīgs visām ierīcēm, kurām ir tas pats ražotājs.

Ja atlasīsiet pieejamos vienumus abos sarakstos, notikumu kartējums būs derīgs visām ierīcēm, kurām ir viens ražotājs un modelis.

4. Noklikšķiniet uz **OK**.

Tagad varat rediģēt kartējumu tabulu, piemēram, pievienot rindu notikumam **Motion Detected**.

Lai rediģētu kartējumu tabulu:

1. Noklikšķiniet uz .

Tiek atvērts dialoglodziņš **Rename Mapping Table**.

2. Mainiet nepieciešamās ievadnes.

Lai pievienotu vai noņemtu notikumu kartējumus:

1. Sarakstā **Mapping Table** atlasiet atbilstošo nosaukumu.

2. Lai pievienotu rindu: noklikšķiniet uz **Add row**.

3. Rindā atlasiet vajadzīgās ievadnes.

Kad ir pieejamas vairākas rindas, notikums tiek izsaukts, ja tikai viena no rindām ir patiesa.





4. Lai noņemtu rindu: noklikšķiniet uz **Remove row**.

Lai noņemtu kartējumu tabulu:

1. Sarakstā **Mapping Table** noklikšķiniet uz to notikumu kartējumu nosaukuma, kurus vēlaties noņemt.





2. Noklikšķiniet uz .

Lai konfigurētu notikuma avotu:

1. Izvērsiet  un noklikšķiniet uz  vai , vai .
2. Noklikšķiniet uz cilnes **ONVIF Event Source**.
3. Kolonnā **Trigger Event** aktivizējiet notikumu, kas konfigurēts šajā rindā.
4. Izvēlieties nepieciešamās notikumu definīcijas.

Dialoglodziņš Pievienot/pārdēvēt ONVIF kartējumu tabulu

Galvenais logs > **Devices** > Izvērst  > Izvērst  > Izvērst  > Izvērst  >  > 
 > cilne **ONVIF Encoder Events** >  vai 
 vai

Galvenais logs > **Devices** > Izvērst  >  > cilne **ONVIF Encoder Events** >  vai 

Ļauj pievienot kartējumu tabulu. Ja šī kartējumu tabula kalpos kā veidne nākotnē pievienotiem viena ražotāja un modeļa ONVIF kodētājiem, izvēlieties pareizās ievadnes.

Mapping Table name

Ievadiet nosaukumu vieglai identificēšanai.

Manufacturer

Ja nepieciešams, atlasiet attiecīgos datus.

Model

Ja nepieciešams, atlasiet attiecīgos datus.

Skatiet

- *ONVIF notikumu reģistrēšanas iespējošana, lpp. 349*
- *ONVIF notikuma kartēšana, lpp. 39*
- *Lapa ONVIF kodētāja notikumi, lpp. 221*
- *Lapa ONVIF notikuma avots, lpp. 238*

15.4

Lapa ONVIF Configuration

Galvenais logs > **Devices** > Izvērst  > Izvērst  > Izvērst  > Izvērst  >  > 
 > Cilne **ONVIF Configuration**
 vai

Galvenais logs > **Devices** > Izvērst  >  > Cilne **ONVIF Configuration**

Lapā **Video Encoder Profile** varat atlasīt vairākus ONVIF kodētājus un mainīt iestatījumus. Mainītie iestatījumi attiecas uz visām atlasītajām ierīcēm.

Šī lapa ir pieejama tikai ONVIF kodētājiem.



Ievērbai!



ONVIF konfigurācijas ierobežojumi

Šajās lapās sniegtie iestatījumi, iespējams, netiks izpildīti pareizi, jo tie netiek atbalstīti jūsu kamerā. Atbalstītās ONVIF kameras tika pārbaudītas, tikai izmantojot noklusējuma iestatījumus.

15.4.1

Ierīču piekļuve

Galvenais logs > **Devices** > Izvērst  > Izvērst  > Izvērst  > Izvērst  >
> Cilne **ONVIF Configuration** > Cilne **Main Settings** > Cilne **Unit Access**
vai

Galvenais logs > **Devices** > Izvērst  > Izvērst  > Cilne **ONVIF Configuration** > Cilne **Main Settings** > Cilne **Unit Access**

Manufacturer

Parāda atlasītā kodētāja ražotāja nosaukumu.

Model

Parāda atlasītā kodētāja modeļa nosaukumu.

Piezīme. Ja vēlaties eksportēt notikumu kartējumus uz ONVIF kartējuma failu, atlasiet šo modeļa nosaukumu kā faila nosaukumu.

Hardware ID

Parāda atlasītā kodētāja aparatūras ID nosaukumu.

Firmware version

Parāda atlasītā kodētāja aparātprogrammatūras versiju.

Piezīme. BVMS saderības sarakstā pārļiecinieties, vai aparātprogrammatūras versija ir pareiza.

Serial number

Parāda atlasītā kodētāja sērijas numuru.

MAC address

Parāda atlasītā kodētāja MAC adresi.

ONVIF version



Parāda atlasītā kodētāja ONVIF versiju.

Sistēmai BVMS ir nepieciešama ONVIF versija 2.0.

15.4.2

Datums/laiks

Galvenais logs > **Devices** > Izvērst  > Izvērst  > Izvērst  > Izvērst  >
> Cilne **ONVIF Configuration** > Cilne **Main Settings** > Cilne **Date/Time**
vai

Galvenais logs > **Devices** > Izvērst  > Izvērst  > Cilne **ONVIF Configuration** > Cilne **Main Settings** > Cilne **Date/Time**

Time zone

Izvēlieties sistēmas atrašanās vietas laika joslu.

Ja sistēmā vai tīklā darbojas vairākas ierīces, ir svarīgi sinhronizēt to iekšējos pulksteņus.

Piemēram, var identificēt un pareizi novērtēt vienlaicīgus ierakstus tikai tad, ja visas ierīces darbojas vienā laikā.

1. Ievadiet pašreizējo datumu. Tā kā ierīces laiku kontrolē iekšējais pulkstenis, nav nepieciešams ievadīt nedēļas dienu — tā tiek pievienota automātiski.
2. Ievadiet šī brīža laiku vai noklikšķiniet , lai iestatītu sistēmas laiku no jūsu datora.



Piezīme.

Ierakstīšanai ir svarīgi, lai datuma un laika iestatījumi būtu korekti. Nepareizs laika/datuma iestatījums var neļaut pareizi veikt ierakstīšanu.

15.4.3

Lietotāju pārvaldība

Galvenais logs > **Devices** > Izvērst  > Izvērst  > Izvērst  > Izvērst  > Cilne **ONVIF Configuration** > Cilne **Main Settings** > Cilne **User Management** vai

Galvenais logs > **Devices** > Izvērst  > Izvērst  > Cilne **ONVIF Configuration** > Cilne **Main Settings** > Cilne **User Management**

Šie lietotāja iestatījumi tiek lietoti trešo pušu lietojumprogrammām, piemēram, tiešai tīmekļa klienta piekļuvei kodētājiem.

Tiek atbalstītas tālāk norādītās lietotāju lomas trešo pušu lietojumprogrammu piekļuves nodrošināšanai:

- **Anonymous.** Šai lomai ir neierobežota piekļuve tikai tādām ierīcēm, kurās nav reģistrēti citu lomu lietotāji (**User, Operator, Administrator**). Ierīcēs, kurās ir reģistrēts vismaz viens no iepriekš minētajiem lietotājiem, anonīmam lietotājam ir tiesības skatīt tikai laika iestatījumus.
- **Administrator** (netiek atbalstīta šeit: Configuration Client). Šī loma ļauj piekļūt visām lietojumprogrammas sadaļām un funkcijām, sniedz tiesības atsāknēt ierīci, atiestatīt iestatījumus un atjaunināt aparātprogrammatūru, kā arī veidot citus lietotājus ar citādām piekļuves tiesībām.

Kā pirmo lietotāju ierīcē ir jāizveido lietotāju ar lomu **Administrator**.

Tālākajā tabulā skatiet informāciju par lomas **Operator** un **User** noklusējuma piekļuves tiesību atkarībām.

| ONVIF konfigurācijas sadaļa vai funkcija | Operator | User |
|---|----------|--------|
| Identifikācija | VIEW | HIDDEN |
| Laika iestatījumi | VIEW | VIEW |
| Tīkla iestatījumi | VIEW | VIEW |
| Lietotāji | HIDDEN | HIDDEN |
| Releju iestatījumi | CHANGE | VIEW |
| Tiešais video (tostarp rtsp saite) | CHANGE | CHANGE |
| Video straumēšana | CHANGE | VIEW |
| Profili | CHANGE | VIEW |

CHANGE – mainiet pašreizējos iestatījumus un izveidojiet jaunus.

VIEW – iestatījumi netiek paslēpti, tomēr tos nedrīkst mainīt un veidot.

HIDDEN – noteikti iestatījumi vai pat veselas sadaļas tiek paslēptas.

Users

Pieejamo ierīces lietotāju saraksts.

Password

Ierakstiet derīgu paroli.

Confirm password



Apstipriniet ierakstīto paroli.

Role

Atlasiet attiecīgā lietotāja vēlamu lomu. Piekļuves tiesības tiek atbilstoši pielāgotas.

15.4.4**Lapa Video Encoder Profile**

Galvenais logs > **Devices** > Izvērst  > Izvērst  > Izvērst  > Izvērst  > 
> Cilne **ONVIF Configuration** > Cilne **Camera** > Cilne **Video Encoder Profile**
vai

Galvenais logs > **Devices** > Izvērst  > Izvērst  > Cilne **ONVIF Configuration** > Cilne **Camera** > Cilne **Video Encoder Profile**

Profilu ir samērā sarežģīti, un tajos ir iekļauti dažādi parametri, kas mijiedarbojas cits ar citu, tāpēc ieteicams lietot sākotnēji definētus profilus. Mainiet profilu tikai tad, ja pilnībā pārzināt visas konfigurācijas opcijas.



Profiles

Noklikšķiniet uz vēlamā nosaukuma.

Ievērojam!

Šeit konfigurētos profilus var atlasīt programmā Configuration Client.



Galvenajā logā noklikšķiniet uz **Cameras and recording** un pēc tam – uz  vai  .
Noklusējuma iestatījumu “<Automatic>” var mainīt un tā vietā iestatīt kādu no sarakstā iekļautajiem konfigurētajiem profiliem.

Piezīme. Ņemiet vērā – ja aktīvi izmantojat vairāk nekā vienu atsevišķas ierīces profilu, ir iespējami noteikti veikspējas ierobežojumi, un kamera pārslodzes brīžos, iespējams, automātiski ierobežos straumēšanas kvalitāti.

Name

Šeit varat ievadīt jaunu profila nosaukumu. Pēc tam šis nosaukums tiek parādīts laukā Active profile, pieejamo profilu sarakstā.

Encoding

Atlasiet vajadzīgo kodeku.

Resolution

Atlasiet vēlamu videoattēla izšķirtspēju.

Quality

Šis parametrs ļauj ierobežot kanāla noslodzi, samazinot attēla precizitāti. Parametru iestata, izmantojot slīdņa joslu. Tālākā pozīcija pa kreisi atbilst augstākajai attēla precizitātei, tālākā pozīcija pa labi – zemākajai video kanāla noslodzei.

Frame rate limit

Kadru ātrums (kadri sekundē) norāda, cik kadrus sekundē uzņem ierīcei pieslēgtā videokamera. Šis parametrs tiek rādīts informatīviem nolūkiem.

Ja ir norādīts kodēšanas intervāls, rezultātā iegūtais kadru ātrums tiek samazināts atbilstoši norādītajam koeficientam.

Bit rate limit

Jo mazāks ir bitu ātrums, jo mazāks ir uzņemtais videofails. Tomēr, ja bitu ātrums ir būtiski samazināts, programmai ir jāizmanto efektīvāki kompresijas algoritmi, kā rezultātā samazinās video kvalitāte.

Atlasiet maksimālo izvades bitu ātrumu (Kb/s). Maksimālais ātrums netiek pārsniegts nekādos apstākļos. Atkarībā no I kadru un P kadru video kvalitātes iestatījumiem maksimālā ātruma ierobežojums var sekmēt atsevišķu attēlu izlaišanu.

Šeit ievadītajai vērtībai ir jābūt par vismaz 10 % lielākai nekā tipiskajam datu bitu ātrumam.

Encoding interval

Kodēšanas intervāls (kadru skaits) norāda, ar kādu ātrumu tiek kodēti no kameras saņemtie kadri. Piemēram, ja kodēšanas intervāls ir 25, tas nozīmē, ka 1 no 25 sekundē uzņemtajiem kadriem tiek kodēts un pārsūtīts lietotājam. Maksimālā vērtība samazina kanāla noslodzi, tomēr tās ietekmē var tikt izlaista informācija no kadriem, kas netiek kodēti. Samazinot kodēšanas intervālu, palielinās attēla atjaunināšanas frekvence, kā arī kanāla noslodze.

GOP length

GOP garumu var rediģēt tikai tad, ja kodēšanai tiek izmantots standarts H.264 vai H.265. Šis parametrs norāda attēlu grupas garumu starp diviem galvenajiem kadriem. Jo lielāka ir šī vērtība, jo mazāka ir tīkla noslodze, taču tiek ietekmēta arī video kvalitāte.

Vērtība 1 norāda, ka I kadri tiek ģenerēti nepārtraukti. Vērtība 2 norāda, ka I kadrs ir katrs otrais attēls ir; vērtība 3 – katrs trešais attēls utt. Starpposmā esošie kadri tiek kodēti kā P kadri vai B kadri.

Session timeout

Saistītās videostraumes RTSP sesijas taimauts.

Sesijas taimauts tiek norādīts kā padoms RTSP sesijas uzturēšanai ierīcē.

Multicast - IP address

Ievadiet derīgu multiraides adresi, kas tiks izmantota multiraides režīmā (datu straumes dublēšana tīklā).

Izmantojot iestatījumu 0.0.0.0, atbilstošās straumes kodētājs darbojas multiuniraides režīmā (datu straumju kopēšana ierīcē). Kamera atbalsta multiuniraides savienojumus ar līdz pieciem vienlaikus pievienotiem uztvērējiem.

Datu dublēšana ievērojami palielina centrālā procesora slodzi un atsevišķos gadījumos var pasliktināt attēla kvalitāti.

Multicast - Port

Atlasiet RTP multiraides adresāta portu. Ierīcē, iespējams, tiek atbalstīts RTCP. Šādā gadījumā porta vērtība ir pārskaitļa vērtība, lai atbilstošo RTCP straumi varētu kartēt nākamajā augstākās pakāpes (nepārskaitļa vērtības) adresāta portā, kā definēts RTCP specifikācijā.

Multicast - TTL

Var ievadīt vērtību, lai norādītu, cik ilgi multiraides datu paketes ir aktīvas tīklā. Ja multiraidi paredzēts veikt, izmantojot maršrutētāju, vērtībai ir jāpārsniedz 1.



**Ievērībai!**

Multiraides darbības var veikt tikai, ja tiek izmantots protokols UDP. Protokolā TCP netiek atbalstīti multiraides savienojumi.

Ja ierīce tiek lietota ar iestatītu ugunsmūri, kā pārsūtīšanas protokolu atlasiet TCP (HTTP ports). Lokālā tīkla vajadzībām atlasiet protokolu UDP.

15.4.5 Audio kodētāja profils

Galvenais logs > **Devices** > Izvērst  > Izvērst  > Izvērst  > Izvērst  > **ONVIF Configuration** > Cilne **Camera** > Cilne **Audio Encoder Profile**

Galvenais logs > **Devices** > Izvērst  >  > Cilne **ONVIF Configuration** > Cilne **Camera** > Cilne **Audio Encoder Profile**

Profilu ir samērā sarežģīti, un tajos ir iekļauti dažādi parametri, kas mijiedarbojas cits ar citu, tāpēc ieteicams lietot sākotnēji definētus profilus. Mainiet profilu tikai tad, ja pilnībā pārzināt visas konfigurācijas opcijas.

Encoding

Atlasiet vēlamu audio avota šifrējumu, ja tāds ir pieejams

- **G.711 [ITU-T G.711]**
- **G.726 [ITU-T G.726]**
- **AAC [ISO 14493-3]**

Bitu pārraides ātrums

Atlasiet vēlamu audiosignāla pārraides bitu ātrumu, piemēram, 64 Kb/s.

Parauga ātrums

Ievadiet izvades parauga ātrumu, kHz, piemēram, 8 Kb/s.



Session timeout

Saistītās audiostraumes RTSP sesijas taimauts.

Sesijas taimauts tiek norādīts kā padoms RTSP sesijas uzturēšanai ierīcē.

15.4.6 Attēlveidošana vispārīgi

Galvenais logs > **Devices** > Izvērst  > Izvērst  > Izvērst  > Izvērst  > **ONVIF Configuration** > Cilne **Camera** > Cilne **Imaging General**

Galvenais logs > **Devices** > Izvērst  > Izvērst  > Cilne **ONVIF Configuration** > Cilne **Camera** > Cilne **Imaging General**

Brightness

Pielāgojiet attēla spilgtumu atbilstoši darba vietas apstākļiem.

Color saturation

Pielāgojiet attēla krāsu piesātinājumu, lai panāktu pēc iespējas reālistiskāku attēla atveidošanu monitorā.

Contrast

Varat pielāgot videoattēla kontrastu atbilstoši darba vietas apstākļiem.

Sharpness

Pielāgojiet attēla asumu.

Jo zemāka ir vērtība, jo mazāk ass ir attēls. Palielinot asumu, vairāk tiek izceltas detaļas.

Palielināts asums var izcelt detaļas, piemēram, numuru zīmes, sejas un virsmu malas, taču var palielināties joslas platuma prasības.

IR cut-off filter



Atlasiet infrasarkanās gaismas filtra statusu.

Statusā AUTO tiek iespējota ekspozīcijas algoritma darbība, kad ir izslēgts infrasarkanās gaismas filtrs.

15.4.7

Pretgaismas kompensācija

Galvenais logs > **Devices** > Izvērst  > Izvērst  > Izvērst  > Izvērst  > **Cilne ONVIF Configuration** > Cilne **Main Settings** > Cilne **Backlight compensation** vai

Galvenais logs > **Devices** > Izvērst  > Izvērst  > **Cilne ONVIF Configuration** > Cilne **Main Settings** > Cilne **Backlight compensation**

Atkarībā no ierīces modeļa šeit varat konfigurēt pretgaismas konfigurācijas parametrus.

Mode

Izvēlieties , lai izslēgtu pretgaismas kompensāciju.

Izvēlieties , lai atveidotu detaļas ar lielu kontrastu īpaši tumšos/gaišos apstākļos.



Level

Ievadiet vai atlasiet vēlamu vērtību.

15.4.8

Ekspozīcija

Galvenais logs > **Devices** > Izvērst  > Izvērst  > Izvērst  > Izvērst  > **Cilne ONVIF Configuration** > Cilne **Main Settings** > Cilne **Exposure** vai

Galvenais logs > **Devices** > Izvērst  > Izvērst  > **Cilne ONVIF Configuration** > Cilne **Main Settings** > Cilne **Exposure**

Atkarībā no ierīces modeļa šeit varat konfigurēt ekspozīcijas parametrus.

Mode

Lai iespējotu ekspozīcijas algoritma darbību ierīcē, atlasiet **Auto**. Algoritms izmanto šādos laukos norādītās vērtības:

- **Priority**
- **Window**
- **Min. exposure time**
- **Max. exposure time**
- **Min. gain**
- **Max. gain**
- **Min. iris**

Lai atspējotu ekspozīcijas algoritma darbību ierīcē, atlasiet **Manual**. Algoritms izmanto šādos laukos norādītās vērtības:

- **Exposure time**
- **Gain**
- **Iris**

Priority

Pārbaudiet ekspozīcijas prioritātes režīmu (zems trokšņu līmenis/kadru ātrums).

Window

Definējiet taisnstūra ekspozīcijas masku.

Min. exposure time

Konfigurējiet minimālo ekspozīcijas laika periodu [μs].

Max. exposure time

Konfigurējiet maksimālo ekspozīcijas laika periodu [μ s].

Min. gain

Konfigurējiet minimālo sensora pastiprinājuma diapazonu [dB].

Max. gain

Konfigurējiet maksimālo sensora pastiprinājuma diapazonu [dB].

Min. iris

Konfigurējiet minimālo ievades gaismas vājinājumu diafragmas ietekmē [dB]. Ja vērtība ir 0 dB, kartēšana tiek veikta atbilstoši pilnībā atvērtai diafragmai.

Max. iris

Konfigurējiet minimālo ievades gaismas vājinājumu diafragmas ietekmē [dB]. Ja vērtība ir 0 dB, kartēšana tiek veikta atbilstoši pilnībā atvērtai diafragmai.

Exposure time

Konfigurējiet fiksēto ekspozīcijas laiku [μ s].

Gain



Konfigurējiet fiksēto pastiprinājumu [dB].

Iris

Konfigurējiet fiksēto ievades gaismas vājinājumu diafragmas ietekmē [dB]. Ja vērtība ir 0 dB, kartēšana tiek veikta atbilstoši pilnībā atvērtai diafragmai.

15.4.9**Fokuss**

Galvenais logs > **Devices** > Izvērst  > Izvērst  > Izvērst  > Izvērst  >  >  > Cilne **ONVIF Configuration** > Cilne **Main Settings** > Cilne **Focus**
vai

Galvenais logs > **Devices** > Izvērst  > Izvērst  > Cilne **ONVIF Configuration** > Cilne **Main Settings** > Cilne **Focus**

Atkarībā no ierīces modeļa šeit varat konfigurēt fokusa parametrus.

Šajā lapā var pārvietot objektīvu absolūtas, relatīvas vai nepārtrauktas kustības veidā. Šīs darbības gaitā veiktu fokusa pielāgojumu ietekmē tiek izslēgts autofokuss. Ierīcē, kurā tiek atbalstītas fokusa tāl vadības iespējas, parasti tiek atbalstītas vadības iespējas ar šīs pārvietošanas darbības starpniecību. Fokusa pozīciju izsaka konkrēta skaitliska vērtība. Fokusa statusi var būt šādi:

MOVING;

OK;

UNKNOWN.

Var tikt rādīta arī kļūdu informācija, piemēram, informācija par aparatūras konstatētu pozicionēšanas kļūdu.

Mode

Atlasiet **Auto**, lai objektīvu iespējotu automātiskai fokusēšanai jebkurā brīdī atbilstoši ainā esošajiem objektiem. Algoritms izmanto šādos laukos norādītās vērtības:

- **Near limit**
- **Far limit**

Atlasiet **Manual**, lai manuāli pielāgotu fokusu. Algoritms izmanto šādos laukos norādītās vērtības:

- **Default speed**

Default speed

Konfigurējiet fokusa kustības darbības noklusējuma ātrumu (ja nav iestatīts ātruma parametrs).

Far limit



Konfigurējiet tuvā fokusa objektīva ierobežojumu [m].

Far limit

Konfigurējiet tālā fokusa objektīva ierobežojumu [m].

15.4.10**Platais dinamiskais diapazons**

Galvenais logs > **Devices** > Izvērst  > Izvērst  > Izvērst  > Izvērst  > **ONVIF Configuration** > Cilne **Main Settings** > Cilne **Wide Dynamic Range** vai

Galvenais logs > **Devices** > Izvērst  > Izvērst  > Cilne **ONVIF Configuration** > **Main Settings** Cilne > **Wide Dynamic Range** Cilne

Atkarībā no ierīces modeļa šeit varat konfigurēt platā dinamiskā diapazona parametrus.

Mode



Ievadiet vai atlasiet vēlamu vērtību.

Level

Ievadiet vai atlasiet vēlamu vērtību.

15.4.11**Baltās krāsas balanss**

Galvenais logs > **Devices** > Izvērst  > Izvērst  > Izvērst  > Izvērst  > **ONVIF Configuration** > Cilne **Main Settings** > Cilne **White Balance** vai

Galvenais logs > **Devices** > Izvērst  > Izvērst  > Cilne **ONVIF Configuration** > Cilne **Main Settings** > Cilne **White Balance**

Atkarībā no ierīces modeļa šeit varat konfigurēt baltās krāsas balansa parametrus.

Mode

Automātiskajā režīmā kamerai pastāvīgi pielāgojas, nodrošinot optimālu krāsu atveidi saskaņā ar vidējo gaismas atstarošanas vērtību metodi vai vidē ar dabīgiem gaismas avotiem.

Režīmā Manual var pēc vajadzības manuāli pielāgot sarkanās, zaļās un zilās krāsas pastiprinājumu.

Baltā punkta novirze ir jāmaina tikai īpašos apkārtējos apstākļos:

- iekštelpu gaismas avoti un krāsu LED izgaismojums;
- nātrija tvaika gaismas avoti (ielu apgaismojums);
- attiecībā pret jebkuru attēlā dominējošu krāsu, piemēram, futbola laukuma vai spēļu galdiņa zaļā krāsa.

R-gain

Baltās krāsas balansa režīmā Manual pielāgojiet sarkanās krāsas pastiprinājuma slīdni, lai novirzītu rūpnīcas baltās krāsas punkta līdzinājumu (samazinot sarkano krāsu, tiek pastiprināta ciāna krāsa).



B-gain

Baltās krāsas balansa režīmā Manual pielāgojiet zilās krāsas pastiprinājuma slīdni, lai novirzītu rūpnīcas baltās krāsas punkta līdzinājumu (samazinot zilo krāsu, tiek pastiprināta dzeltenā krāsa).

15.4.12**Tīkla piekļuve**

Galvenais logs > **Devices** > Izvērst  > Izvērst  > Izvērst  > Izvērst  > **ONVIF Configuration** > Cilne **Network** > Cilne **Network Access**

vai

Galvenais logs > **Devices** > Izvērst  > Izvērst  > Cilne **ONVIF Configuration** > Cilne **Network** > Cilne **Network Access**

Šeit varat konfigurēt dažādus tīkla iestatījumus.

Ethernet IPv4**DHCP**

Ja DHCP serveris tiek izmantots tīklā dinamiskas IP adresu piešķiršanas vajadzībām, varat aktivizēt kodētājam automātiski piešķirto IP adresu apstiprināšanu.

Sistēmā BVMS IP adrese tiek izmantota kodētāja unikālai piešķiršanai. DHCP serveri ir jābūt atbalstītai fiksētai IP un MAC adresu piešķiršanai, kā arī tam ir jābūt iestatītam tā, lai IP adreses piešķiršanas brīdī tā tiktu saglabāta ikreiz, kad tiek restartēts dators.

Subnet mask

Ierakstiet iestatītajai IP adresei atbilstošo apakštīkla masku.

Ja ir iespējots DHCP serveris, apakštīkla maska tiek piešķirta automātiski.

Default gateway

Ja vēlaties, lai modulis veidotu savienojumu ar attālu vietu citā apakštīklā, šeit ierakstiet vārtejas IP adresi. Citos gadījumos atstājiet šo lauku tukšu (0.0.0.0).

Ethernet IPv6**DHCP**

Ievadiet vai atlasiet vēlamu vērtību.

IP address

Tiek parādīta ierīces IPv6 adrese, ko nodrošina DHCP serveris.

Prefix length

Tiek parādīts ierīces prefiksa garums, ko nodrošina DHCP serveris.

Default gateway

Tiek parādīta ierīces noklusējuma vārteja, ko nodrošina DHCP serveris.

Host name

Ievadiet vai atlasiet vēlamu vērtību.

DNS

Izmantojot DNS serveri, ierīce var atrisināt adresi, kas ir norādīta kā vārds. Šeit ievadiet DNS servera IP adresi.

NTP servers

Ievadiet vēlamā laika servera IP adresi vai ļaujiet, lai to jūsu vietā izdara DHCP serveris.

Kodētājs var saņemt laika signālu no laika servera, izmantojot dažādus laika servera protokolus, un pēc tam izmantot attiecīgo signālu iekšējā pulksteņa iestatīšanai. Modulis automātiski pieprasa laika signālu ik pēc minūtes. Šeit ievadiet laika servera IP adresi. Tādējādi tiek nodrošināta augsta precizitāte, un tas ir nepieciešams īpašām lietojumprogrammām.

HTTP ports

Ja nepieciešams, atlasiet citu HTTP pārlūkprogrammu. Noklusējuma HTTP ports ir 80. Ja vēlaties, lai tiktu atļauti tikai droši savienojumi, izmantojot HTTPS, deaktivizējiet HTTP portu.

Piezīme. Netiek atbalstīts sistēmā BVMS.

HTTPS ports

Piezīme. Netiek atbalstīts sistēmā BVMS.

Ja vēlaties piešķirt piekļuvi tīklā, izmantojot drošu savienojumu, ja nepieciešams, atlasiet HTTPS portu. Noklusējuma HTTPS ports ir 443. Atlasiet opciju **Off**, lai deaktivizētu HTTPS portus; tagad ir iespējami tikai nedroši savienojumi.

Default gateway

levadiet vai atlasiet vēlamo vērtību.

RTSP ports

Ja nepieciešams, atlasiet citu portu RTSP datu apmaiņas vajadzībām. Standarta RTSP ports ir 554. Atlasiet opciju **Off**, lai deaktivizētu funkciju RTSP.

Zero configuration address

Iespējot vai atspējot atlasītās kameras nulles konfigurācijas atklāšanu.

Nulles konfigurācija ir alternatīva metode DHCP un DNS metodei, ko izmanto kameru IP adresu piešķiršanai. Šī metode automātiski izveido lietojamu IP tīkla adresi, neveicot konfigurāciju un neizmantojot īpašus serverus.

Piezīme. Standartā ONVIF tiek izmantota tikai nulles konfigurācijas pakalpojuma noteikšana. Alternatīvā variantā, ja netiek izmantota nulles konfigurācija, tīklā ir jābūt nodrošinātiem tādiem pakalpojumiem kā, piemēram, DHCP vai DNS.

Citos gadījumos konfigurējiet katras IP kameras tīkla iestatījumus manuāli.

ONVIF discovery mode

Ja šī opcija ir iespējota, kameras var skenēt tīklā. Tas attiecas arī uz kameras iespējām.

Ja režīms ir atspējots, kamera nesūta atklāšanas paziņojumus, lai izvairītos no pakalpojuma lieguma uzbrukumiem.

Ieteicams atspējot atklāšanu pēc tam, kad kamera ir pievienota konfigurācijai.

levadiet vai atlasiet vēlamo vērtību.

Enable DynDNS

Ļauj iespējot DynDNS.

Dinamiskā domēna nosaukuma pakalpojums (DNS) sniedz iespēju atlasīt ierīci ar interneta starpniecību, izmantojot resursdatora nosaukumu, un šīm vajadzībām nav jāzina ierīces esošā IP adrese. Lai to izdarītu, jums ir jāizveido konts kāda dinamiskā DNS pakalpojumu sniedzēja vietnē un ir jāreģistrē attiecīgajā vietnē esošās ierīces nepieciešamais resursdatora nosaukums.

Piezīme.

Informāciju par pakalpojumu, reģistrācijas procesu un pieejamajiem resursdatoru nosaukumiem skatiet tīmekļa vietnes dyn dns.org DynDNS nodrošinātāju sadaļā.

Tips

levadiet vai atlasiet vēlamo vērtību.

Nosaukums

Ierakstiet savu DynDNS lietotāja konta nosaukumu.

TTL

levadiet vai atlasiet vēlamo vērtību.

15.4.13

Mērogi

Galvenais logs > **Devices** > Izvērst  > Izvērst  > Izvērst  > Izvērst  > **Cilne ONVIF Configuration** > Cilne **Network** > Cilne **Mērogi**

Galvenais logs > **Devices** > Izvērst  >  > **Cilne ONVIF Configuration** > Cilne **Network** > Cilne **Mērogi**

Varat pievienot mērogi ONVIF ierīcei vai noņemt tos, izmantojot šāda formāta URI:

```
onvif://www.onvif.org/<path>
```

Nākamajā piemērā skaidrots, kā lietot mēroga vērtību. Tas ir tikai piemērs, un ne visi norādījumi saistībā ar mēroga parametru tipiem attiecas uz kodētāja konfigurāciju. Šajā piemērā pieņemsim, ka kodētājs ir konfigurēts ar šādiem mērogiem:

```
onvif://www.onvif.org/location/country/china
```

```
onvif://www.onvif.org/location/city/beijing
```

```
onvif://www.onvif.org/location/building/headquarter
```

```
onvif://www.onvif.org/location/floor/R5
```

```
onvif://www.onvif.org/name/ARV-453
```

Varat norādīt ierīcē detalizētu informāciju par atrašanās vietu un ierīces nosaukumu, lai identificētu to ierīču sarakstā.

Tabulā ir norādītas pamata iespējas un citi ierīces rekvizīti, kas ir standartizēti:

| Kategorija | Definētās vērtības | Apraksts |
|------------|---|--|
| tips | video_encoder | Tīkla video kodētāja ierīce. |
| | Ptz | PTZ ierīce. |
| | audio_kodētājs | Ierīce nodrošina atbalstu audio kodētājam. |
| | video_analytics | Ierīce nodrošina atbalstu Video Analytics. |
| | Network_Video_Transmitter | Tīkla video raidītājs. |
| | Network_Video_Decoder | Tīkla video dekodētājs. |
| | Network_Video_Storage | Tīkla video atmiņas ierīce. |
| | Network_Video_Analytic | Tīkla Video Analytics ierīce. |
| location | Jebkura rakstzīmju virkne vai ceļa vērtība. | Netiek atbalstīts sistēmā BVMS. |
| hardware | Jebkura rakstzīmju virkne vai ceļa vērtība. | Virkne vai ceļa vērtība, kas raksturo ierīces aparatūru. Ierīces mērogu sarakstā ir jābūt iekļautai vismaz vienai aparatūras ievadnei. |
| name | Jebkura rakstzīmju virkne vai ceļa vērtība. | Meklējamais ierīces nosaukums. Šis nosaukums tiek rādīts Ierīču kokā un Loģiskajā kokā. |

Mēroga nosaukums, modelis un ražotājs nosaka, kā ierīce tiek rādīta Ierīču kokā un ONVIF Kodētāja identifikācijā un Galvenajos iestatījumos.

15.4.14

Releji

Galvenais logs > **Devices** > Izvērst  > Izvērst  > Izvērst  > Izvērst  >  >  > Cilne **ONVIF Configuration** > Cilne **Interfaces** > Cilne **Relay**

Galvenais logs > **Devices** > Izvērst  > Izvērst  > Cilne **ONVIF Configuration** > Cilne **Interfaces** > Cilne **Relay**

Releja izvades fizisko gaidīšanas režīmu var konfigurēt, iestatot gaidīšanas režīmu **open** vai **closed** (releja darbības inversija).

Ierīces pieejamās digitālās izvades ir norādītas ar to nosaukumiem, piemēram:

- **AlarmOut_0**;
- **AlarmOut_1**.

Releju kartējuma notikumiem sistēmā BVMS tiek izmantoti šeit norādītie nosaukumi.

Mode

Relejs var darboties divos tālāk norādītajos releja režīmos.

- **Bistable**: Pēc stāvokļa iestatīšanas relejs paliek iestatītajā stāvoklī.
- **Monostable**: Pēc stāvokļa iestatīšanas relejs atgriežas sākuma stāvoklī, kad ir pagājis norādītais aizkaves laiks.

Idle state

Atlasiet opciju **Open**, ja vēlaties, lai relejs normālos apstākļos darbotos kā atvērts savienojums, vai opciju **Closed**, ja vēlaties, lai relejs normālos apstākļos darbotos kā aizvērts savienojums.

Delay time

Iestatiet aizkaves laiku. Kad ir pagājis šis laika posms, relejs pārslēdzas atpakaļ sākuma stāvoklī, ja tas ir konfigurēts režīmā **Monostable**.

Ja vēlaties pārbaudīt jebkādas ar releja režīma izmaiņām saistītas konfigurācijas, noklikšķiniet uz **Activate** vai uz **Deactivate**, lai pārslēgtu releju. Pēc tam varat pārbaudīt, vai konfigurētie kameras releja notikumi darbojas pareizi: releja ikonas statusa displejs loģiskajā kokā, notikumi trauksmes signālu sarakstā vai notikumu žurnālā.

Activate





Noklikšķiniet, lai pārslēgtu releju sākumstāvoklī.

Deactivate





Noklikšķiniet, lai pārslēgtu releju pretēji sākumstāvoklim.

15.5









Lapa ONVIF notikuma avots

Galvenais logs > **Devices** > Izvērst  > Izvērst  > Izvērst  > Izvērst  > Izvērst  > Izvērst  >  >  > cilne **ONVIF Event Source**

vai

Galvenais logs > **Devices** > Izvērst  > Izvērst  >  >  > **ONVIF Event Source** cilne







vai

Galvenais logs > **Devices** > Izvērst  > Izvērst  > Izvērst  > Izvērst  > Izvērst  > Izvērst  >  >  > cilne **ONVIF Event Source**



vai

Galvenais logs > **Devices** > Izvērst  > Izvērst  >  >  > **ONVIF Event Source** cilne

vai

Galvenais logs > **Devices** > Izvērst  > Izvērst  > Izvērst  > Izvērst  > Izvērst  >  > cilne **ONVIF Event Source**

vai

Galvenais logs > **Devices** > izvērst  > izvērst  >  > **ONVIF Event Source** cilne
 Varat konfigurēt ONVIF notikumus atbilstoši avotam (videokanālam, ievadei vai relejam).
 Aktivizēta notikuma definīcija tiek pievienota kodētāja kartējumu tabulai.
 Piemēram, vairākkārtējam kodētājam varat konfigurēt, kurai kamerai **Motion Detected** notikums tiek izraisīts.

Trigger Event

Aktivizējiet šo notikumu.

ONVIF Topic

Ievadiet vai izvēlieties virkni.

ONVIF Source Name

Ievadiet vai izvēlieties virkni.

ONVIF Source Type

Ievadiet vai izvēlieties virkni.

ONVIF Source Value

Ievadiet vai izvēlieties virkni.

Skatiet

- *ONVIF notikuma kartēšana, lpp. 39*
- *ONVIF kartējumu tabulas faila konfigurēšana, lpp. 225*

15.6

ONVIF profila piešķiršana

Galvenais logs > **Cameras and recording** > 
 ONVIF kamerai var piešķirt ONVIF datu nesēja profila marķieri.
 To var piešķirt gan tiešraides video, gan ierakstam.

Lai marķieri piešķirtu tiešraides video:

- ▶ Kolonnā **Live Video - Profile** atlasiet vajadzīgo ieeju.

Lai piešķirtu ieraksta marķieri:

- ▶ Kolonnā **Recording - Profile** atlasiet vajadzīgo ieeju.

Skatiet

- *Lapa Kameras, lpp. 265*

16 Karšu un struktūru lapa



Ievēribai!

BVMS Viewer nodrošina tikai pamatfunkcijas. Papildu funkcijas ir pieejamas BVMS Professional versijā. Detalizētu informāciju par dažādajiem BVMS izdevumiem skatiet vietnē www.boschsecurity.com un BVMS ātrās atlasē rokasgrāmatā: [BVMS ātrās atlasē rokasgrāmatā](#).

Vienumu skaits zem ievadnes tiek parādīts kvadrātiekāvēs.

Galvenais logs > **Maps and structure**

Atļaujas ir iespējams zaudēt. Ja pārvietojat ierīču grupu, šīs ierīces zaudē savus atļauju iestatījumus. Atļaujas ir atkārtoti jāiestata lapā **User groups**.

Parāda ierīču koku, loģisko koku, un kartes **Global map** logu.

Ļauj piemērot struktūru visām BVMS ierīcēm. Struktūra ir parādīta Logical Tree.

Ļauj veikt šādus uzdevumus:

- Pilna loģiskā koka konfigurēšana
- Resursu pārvaldība
- Komandas skriptu izveidošana
- Sekvenču izveidošana
- Kartes skatlauku izveidošana
- Kļūmes releju izveidošana
- Vietu karšu pievienošana un karstpunktu izveidošana

Karstpunkti kartēs var būt šādi:







- Kameras
- Ievades
- Releji
- Komandu skripti
- Secības
- Dokumenti
- Saites uz citām vietu kartēm
- VRM
- iSCSI
- Piekļuves vadības sistēmas lasītāji
- Apsardzes paneļi
- Enterprise Systems Management Server

Resursu faili var būt šādi:

- Karšu faili
- Dokumentu faili
- Saites uz ārējiem URL
- Audio faili
- Saites uz ārējām lietojumprogrammām

Ikonas

| | |
|--|---|
| | parāda resursu failu pārvaldības dialoglodziņu. |
| | parāda dialoglodziņu Komandas skriptu pievienošanai vai pārvaldīšanai Loģiskajā kokā. |
| | Parāda kameras secības faila pievienošanas vai rediģēšanas dialoglodziņu. |

| | |
|---|---|
|  | Izveido mapi loģiskajā kokā. |
|  | Parāda kartes resursu failu pievienošanas dialoglodziņu. |
|  | Izveido kartes skatlauku loģiskajā kokā. |
|  | Parāda dokumenta faila pievienošanas dialoglodziņu. |
|  | Parāda dialoglodziņu saites pievienošanai uz ārēju lietojumprogrammu. |
|  | Parāda kļūmes releja pievienošanas dialoglodziņu. |

Simboli

| | |
|---|-------------------------------------|
|  | Ierīce ir pievienota loģikas kokam. |
|---|-------------------------------------|

Lai meklētu vienumus:

- ▶ Meklēšanas laukā  ievadiet virkni un nospiediet taustiņu ENTER, lai filtrētu parādītos vienumus.
Tiek parādīti tikai vienumi, kas satur virkni un to atbilstīgos vecākvienumus (tikai kokos).
Tiek nodrošināts filtrēto vienumu skaits un vienumu kopskaits.

Piezīme. Lai virknes atrastu precīzi, ietveriet tās pēdējās; piemēram, ar "Camera 1" tiek precīzi filtrētas kameras ar šo nosaukumu, nevis camera 201.



17 Karšu un loģiskā koka konfigurēšana

Šī nodaļa sniedz informāciju par sadaļas Logical Tree konfigurēšanu un resursu failu, piemēram, karšu, pārvaldīšanu.



ievēribai!

Pārvietojot ierīču grupu Logical Tree, šīs ierīces zaudē savus atļauju iestatījumus. Atļaujas ir atkārtoti jāiestata lapā **User groups**.

- Noklikšķiniet uz  , lai saglabātu iestatījumus.
- Noklikšķiniet uz  , lai atsauktu pēdējo iestatījumu.
- Noklikšķiniet uz  , lai aktivizētu konfigurāciju.

Skatiet

- *Resursu pārvaldnieka dialoglodziņš, lpp. 245*
- *Dialoglodziņš Select Resource, lpp. 245*
- *Dialoglodziņš Sequence Builder, lpp. 248*
- *Secības pievienošanas dialoglodziņš, lpp. 250*
- *Dialoglodziņš Add Sequence Step, lpp. 250*
- *Dialoglodziņš Add URL, lpp. 246*
- *Dialoglodziņš Select Map for Link, lpp. 251*
- *Kļūmes Slēdža dialoglodziņš, lpp. 257*
- *Saite uz ārējās lietojumprogrammas dialoglodziņu, lpp. 247*

17.1 Logical Tree konfigurēšana

Galvenais logs > **Maps and structure** > **Logical tree** cilne

loģiskajā kokā jūs varat pievienot ierīces, resursu failus, karšu skatlaucus, secības, klienta komandu skriptus un mapes. Ierīces ir uzskaitītas ierīču kokā un jebkuru ierīču koka līmeni var pārvilkt uz loģisko koku.

Resursa fails var būt, piemēram, vietas karte, dokuments, tīmekļa fails, audio fails vai komandu skripts.

- vietas karte ir fails, kuru var pievienot loģiskajam kokam. Pievienojot vietas karti loģiskajam kokam, tiek izveidota karšu mape, kurā var organizēt kartei specifiskās loģikas ierīces.
- Kartes skatlaucis ir globālas kartes apgabals ar noteiktu centru un tālummaiņas līmeni.
- Mape nodrošina tālāku ierīču organizēšanu loģiskajā kokā.

Pirmoreiz palaižot Configuration Client, loģiskais koks ir tukšs.

Ja lietotāju grupai nav atļaujas piekļūt ierīcei (piemēram, kamerai), šī ierīce netiek rādīta vietas kartē, kartes skatlaukā vai loģiskajā kokā.

No ierīču koka vai loģiskā koka kā karstpunktus vietas kartei var pievienot šādus vienumus:

- Kameras
- Ievades
- Releji
- Komandu skripti
- Secības
- Dokumenti

- Saites uz citām vietu kartēm
- VRM
- iSCSI
- Piekļuves vadības sistēmas lasītāji
- Apsardzes paneļi
- Enterprise Systems Management Server

Pievienojot vietas kartei vienumu, kartē tiek izveidots karstpunkts.

Kad vienums tiek pievienots karšu mapei loģiskajā kokā, tas parādās arī kartes kreisajā augšējā stūrī. Pievienojot kartei vienumu, tas tiek pievienots arī zem attiecīgā kartes mezgla Operator Client loģiskajā kokā.

No ierīču koka vai loģiskā koka kartei var pievienot šādus vienumus:

- Kameras

Lai konfigurētu loģisko koku, dažas vai visas tālāk norādītās darbības ir jāveic vairākkārt.

Lai pārsauktu loģisko koku:

1. Atlasiet loģiskā koka saknes vienumu.

2. Noklikšķiniet uz  .

3. Ievadiet jaunu nosaukumu.

Šis nosaukums ir redzams visiem lietotājiem Operator Client loģiskajā kokā.

Skatiet

- *Karšu un struktūru lapa, lpp. 240*

17.2

Ierīces pievienošana Logical Tree

Maps and structure Galvenais logs > **Logical tree** > cilne

Lai pievienotu ierīci:

- ▶ Velciet vienumu no ierīces koka uz vajadzīgo vietu loģiskajā kokā.
No ierīces koka uz loģisko koku var pārvilkt visu mezglu ar visiem apakšvienumiem.
Nospiežot taustiņu CTRL vai SHIFT, varat atlasīt vairākas ierīces.

Skatiet

- *Karšu un struktūru lapa, lpp. 240*

17.3

Koka vienuma noņemšana

Maps and structure Galvenais logs > **Logical tree** > cilne

Lai izņemtu koka objektu no loģiskā koka:

- ▶ Ar peles labo pogu noklikšķiniet uz loģiskā koka un noklikšķiniet uz **Remove**. Ja izvēlētajam vienumam ir apakšobjekti, tiek parādīts ziņojuma lodziņš. Noklikšķiniet uz **OK**, lai apstiprinātu. Objekts tiek noņemts.
Izņemot objektu no loģiskā koka kartes mapes, tas tiek izņemts arī no kartes.

Skatiet

- *Karšu un struktūru lapa, lpp. 240*

17.4

Resursu failu pārvaldība

Galvenais logs > **Maps and structure** > > **Logical tree** cilne >  vai

Galvenais logs > **Alarms** > 

Resursu failus var importēt tālāk norādītajos formātos.

- DWF faili (2 D, kartes resursu faili)
- PDF
- JPG
- PNG
- HTML faili
- MP3 (audio faili)
- TXT faili (komandas skripts vai kameras secības)
- MHT faili (tīmekļa arhīvi)
- URL faili (saites uz tīmekļa lapām)
- HTTPS URL faili (saites uz Intelligent Insights logrīkiem)
- WAV (audio faili)

Importētie resursu faili tiek pievienoti datubāzei. Tie nav saistīti ar sākotnējiem failiem.



ievēribai!

Pēc katra no tālāk norādītajiem uzdevumiem:

noklikšķiniet uz , lai saglabātu iestatījumus.

Resursu faila importēšana

1. Noklikšķiniet uz .
Tiek atvērts dialoglodziņš **Import Resource**.
2. Atlasiet vienu vai vairākus failus.
3. Noklikšķiniet uz **Open**.
Atlasītie faili tiek pievienoti sarakstam.
Ja fails jau ir importēts, tiek parādīts ziņojuma lodziņš.
Ja mēģināt vēlreiz importēt iepriekš importētu failu, sarakstam tiek pievienota jauna ievadne.

Resursu faila noņemšana

1. Atlasiet resursu failu.
2. Noklikšķiniet uz .
Atlasītais resursu fails tiek izņemts no saraksta.

Resursu faila pārdēvēšana

1. Atlasiet resursu failu.
2. Noklikšķiniet uz .
3. Ievadiet jauno nosaukumu.
Sākotnējais faila nosaukums un izveides datums saglabājas.

Resursu faila saturs maiņa

1. Atlasiet resursu failu.
2. Noklikšķiniet uz .
Tiek atvērts dialoglodziņš **Replace Resource**.

3. Atlasiet failu ar atbilstošu saturu un noklikšķiniet uz **Open**.
Resursa nosaukums saglabājas; sākotnējo faila nosaukumu aizstāj jaunais nosaukums.

Resursu faila eksportēšana

1. Atlasiet resursu failu.
2. Noklikšķiniet uz .
Tiek atvērts direktorija atlasīšanas dialoglodziņš.
3. Atlasiet vajadzīgo direktoriju un noklikšķiniet uz **OK**.
Sākotnējais fails tiek eksportēts.

Skatiet

- *Dialoglodziņš Select Resource, lpp. 245*

17.4.1

Resursu pārvaldnieka dialoglodziņš

Galvenais logs > **Maps and structure** >  > **Resource Manager** dialoglodziņš
Ļauj pārvaldīt resursu failus.

Varat pārvaldīt šādus failu formātus:

- DWF faili (kartes resursu faili);
Lai šos failus varētu izmantot Operator Client, tie tiek pārveidoti bitkartes formātā.
- PDF
- JPG
- PNG
- HTML faili (HTML dokumenti, piemēram, rīcības plāni);
- MP3 (audio faili)
- TXT faili (teksta faili);
- URL faili (satur saites uz tīmekļa lapām vai Intelligent Insights logrīkus)
- MHT faili (tīmekļa arhīvi);
- WAV (audio faili)
- EXE.



Noklikšķiniet, lai atvērtu resursu faila importēšanas dialoglodziņu.



Noklikšķiniet, lai atvērtu dialoglodziņu **Add URL**.



Noklikšķiniet, lai atvērtu **Link to External Application** dialoglodziņu.



Noklikšķiniet, lai noņemtu atlasīto resursu failu.



Noklikšķiniet, lai pārdēvētu atlasīto resursu failu.



Noklikšķiniet, lai atvērtu dialoglodziņu, kurā atlasītu resursu failu var nomainīt pret citu failu.



Noklikšķiniet, lai atvērtu atlasītā resursu faila eksportēšanas dialoglodziņu.

17.4.2

Dialoglodziņš Select Resource

Galvenais logs > **Maps and structure** > 

Ļauj pievienot kartes failu DWF, PDF, JPG vai PNG formātā Logical Tree.

Select a resource file:

Noklikšķiniet uz faila nosaukuma, lai atlasītu kartes failu. Atlasītā faila saturs parādās priekšskatījuma rūtī.

Manage...

Noklikšķiniet, lai atvērtu dialoglodziņu **Resource Manager**.

Skatiet

- *Kartes pievienošana, lpp. 250*
- *Kartes piešķiršana mapei, lpp. 251*
- *Dokumenta pievienošana, lpp. 246*

17.5**Dokumenta pievienošana**

Galvenais logs > **Maps and structure** > **Logical tree** cilne

Varat pievienot teksta failus, HTML failus (tostarp MHT failus), URL failus (satur interneta adresi) vai HTTPS URL failus (piemēram, tādus, kas satur Intelligent Insights logrīku) kā dokumentus. Turklāt ir iespējams pievienot saiti uz citu lietojumprogrammu.

Lai varētu pievienot dokumentu, ir jābūt importētiem dokumentu failiem.

Lai importētu dokumentu failus, plašāku informāciju skatiet *Resursu failu pārvaldība, lpp. 243*.

Kartes dokumenta faila pievienošana / Intelligent Insights logrīka pievienošana

1. Pārliecinieties, vai pievienojamais kartes dokumenta fails jau ir importēts.
2. Atlasiet mapi, kurā vēlaties pievienot jauno dokumentu.
3. Noklikšķiniet uz . Tiek atvērts dialoglodziņš **Select Resource**.
4. Sarakstā atlasiet failu. Ja nepieciešamie faili nav pieejami sarakstā, noklikšķiniet uz **Manage...**, lai atvērtu failu importēšanas dialoglodziņu **Resource Manager**.
5. Noklikšķiniet uz **OK**. Atlasītajā mapē tiek pievienots jauns dokuments.

Skatiet

- *Dialoglodziņš Select Resource, lpp. 245*
- *Resursu failu pārvaldība, lpp. 243*

17.5.1**Dialoglodziņš Add URL**

Galvenais logs > **Maps and structure** >  > 

Ļauj pievienot HTTP interneta adresi (URL) vai HTTPS interneta adresi, piemēram, Intelligent Insights logrīkus, jūsu sistēmai. Šo URL var pievienot Logical Tree kā dokumentu. Lietotājs var skatīt interneta lapu vai Intelligent Insights logrīku savā Operator Client.

Name

Ievadiet URL displeja nosaukumu.

URL

Ievadiet URL.

Tikai drošam savienojumam**User**

Ierakstiet HTTPS lietotājvārdu.

Password:

Ievadiet HTTPS URL paroli.

Show password

Noklikšķiniet, lai ievadot tiktu rādīta parole. Uzmanieties, lai neviens neredzētu šo paroli.

Skatiet

– *Dokumenta pievienošana, lpp. 246*

17.6**Saite uz ārējas lietojumprogrammas dialoglodziņu**

Galvenais logs > **Maps and structure** > **Logical tree** cilne >  > **Resource Manager**

dialoglodziņš >  > **Link to External Application** dialoglodziņš

Ļauj pievienot saiti uz ārēju lietojumprogrammu. Saitei jābūt derīgai darbstacijā, kur saite tiek izmantota.

**Ievēribai!**

Ārēja lietojumprogramma, kas sāk darbu ar uzplaksnījuma ekrānu, var nedarboties kā gaidīts. Ārēja lietojumprogramma, kas koplieto funkcijas ar Operator Client, nedarbojas kā gaidīts un atsevišķos retos gadījumos var izraisīt Operator Client avāriju.

Name

Ierakstiet saites nosaukumu, kas ir attēlots Loģiskajā kokā.

Path

Ierakstiet vai pārlūkā atveriet ceļu uz ārēju lietojumprogrammu. Šim ceļam jābūt derīgam darbstacijā, kur Operator Client lietotājs izmanto šo saiti.

Arguments

Ja nepieciešams, ierakstiet neatkarīgos mainīgos komandai, kas izpilda ārējo lietojumprogrammu.

17.7**Komandas skripta pievienošana**

Maps and structure Galvenais logs > **Logical tree** > cilne

Lai varētu pievienot komandas skriptu, ir jābūt importētiem vai izveidotiem komandas skriptu failiem.

Ja nepieciešams, plašāku informāciju skatiet šeit: *Komandas skriptu konfigurēšana, lpp. 86.*

Komandas skripta faila pievienošana

1. Atlasiet mapi, kurā vēlaties pievienot jauno komandas skriptu.
2. Noklikšķiniet uz . Tiek atvērts dialoglodziņš **Select Client Script**.
3. Sarakstā atlasiet failu.
4. Noklikšķiniet uz **OK**.
Atlasītajā mapē tiek pievienots jauns komandas skripts.

Skatiet

– *Dialoglodziņš Select Resource, lpp. 245*

17.8**Kameras secības pievienošana**

Maps and structure Galvenais logs > **Logical tree** > cilne

Kameras secību pievieno saknes direktorijam vai Logical Tree mapei.

Kameras secības pievienošana

1. Logical Tree atlasiet mapi, kurā vēlaties pievienot jauno kameras secību.
2. Noklikšķiniet uz . Tiek atvērts dialoglodziņš **Sequence Builder**.
3. Sarakstā atlasiet kameras secību.

4. Noklikšķiniet uz **Add to Logical Tree**. Atlasītajā mapē tiek pievienots jauns .

Skatiet



- *Dialoglodziņš Sequence Builder, lpp. 248*

17.8.1

Dialoglodziņš Sequence Builder

Galvenais logs > **Maps and structure** > 
 Ļauj pārvaldīt kameras secības.

Ikonas

| | |
|---|--|
|  | Noklikšķiniet, lai atvērtu dialoglodziņu Add Sequence . |
|  | Noklikšķiniet, lai pārdēvētu kameras secību. |
|  | Noklikšķiniet, lai noņemtu atlasīto kameras secību. |

Add Step

Noklikšķiniet, lai atvērtu dialoglodziņu **Add Sequence Step**.

Remove Step

Noklikšķiniet, lai noņemtu atlasītās darbības.

Step

Parāda darbības numuru. Visām noteiktas darbības kamerām ir vienāds aizkavēšanas laiks.

Dwell

Ļauj mainīt aizkavēšanas laiku (sekundēs).

Camera Number

Noklikšķiniet uz šūnas, lai atlasītu kameru, izmantojot tās loģisko numuru.

Camera

Noklikšķiniet uz šūnas, lai izvēlētos kameru, izmantojot tās nosaukumu.

Camera Function

Noklikšķiniet uz šūnas, lai mainītu kameras funkciju šajā rindā.

Data

Ievadiet izvēlētas kameras funkcijas ilgumu. Lai to konfigurētu, ir jābūt izvēlētai ievadnei kolonnā **Camera** un ievadnei kolonnā **Camera Function**.

Data Unit

Norādiet izvēlētai laika vienību, piemēram, sekundes. Lai to konfigurētu, ir jābūt izvēlētai ievadnei kolonnā **Camera** un ievadnei kolonnā **Camera Function**.

Add to Logical Tree

Noklikšķiniet, lai pievienotu atlasīto kameras secību Logical Tree un aizvērtu dialoglodziņu.

Skatiet

- *Iepriekš konfigurētu kameras secību pārvaldība, lpp. 248*

17.9

Iepriekš konfigurētu kameras secību pārvaldība

Maps and structure Galvenais logs > **Logical tree** > cilne

Kameras secību pārvaldīšanai var veikt šādus uzdevumus:

- izveidot kameras secību;
- esošai kameras secībai pievienot soli ar jaunu aizkavēšanas laiku;
- izņemt soli no kameras secības;
- dzēst kameras secību.



ievēribai!

Ja konfigurācija tiek mainīta un aktivizēta, kameru secība (iepriekš konfigurēta vai automātiska) parasti tiek turpināta pēc Operator Client restartēšanas.

Gadījumi, kad secība netiek turpināta

Noņemts monitors, kurā secība ir konfigurēta rādīšanai.

Mainīts tā monitora režīms (atsevišķais/kvadrāta skats), kurā secība ir konfigurēta rādīšanai.

Mainīts tā monitora loģiskais numurs, kurā ir secība konfigurēta rādīšanai.



ievēribai!

Pēc katra no tālāk norādītajiem uzdevumiem:

Noklikšķiniet uz , lai saglabātu iestatījumus.

Kameras secības izveide

1. Logical Tree atlasiet mapi, kurā vēlaties izveidot kameras secību.

2. Noklikšķiniet uz .

Tiek atvērta dialoglodziņš **Sequence Builder**.

3. Dialoglodziņā **Sequence Builder** noklikšķiniet uz .

Tiek parādīts dialoglodziņš **Add Sequence**.

4. Ievadiet atbilstošās vērtības.

5. Noklikšķiniet uz **OK**.

Tiek pievienota jauna kameras secība .

Lai iegūtu papildinformāciju par dažādiem laukiem, skatiet atbilstīgās lietojumprogrammas loga tiešsaistes palīdzību.

Soļa ar jaunu aizkavēšanas laiku pievienošana kameras secībai

1. Atlasiet vajadzīgo kameras secību.

2. Noklikšķiniet uz **Add Step**.

Tiek atvērta dialoglodziņš **Add Sequence Step**.

3. Veiciet atbilstošos iestatījumus.

4. Noklikšķiniet uz **OK**.

Kameras secībai tiek pievienots jauns solis.

Soļa izņemšana no kameras secības

- ▶ Ar peles labo pogu noklikšķiniet uz vajadzīgās kameras secības un noklikšķiniet uz **Remove Step**.

Tiek noņemts solis ar visaugstāko numuru.

Kameras secības dzēšana



1. Atlasiet vajadzīgo kameras secību.

2. Noklikšķiniet uz . Atlasītā kameras secība tiek dzēsta.

Skatiet

– *Dialoglodziņš Sequence Builder, lpp. 248*

17.9.1**Secības pievienošanas dialoglodziņš**

Galvenais logs > **Maps and structure** >  > dialoglodziņš **Sequence Builder** > 
 Ļauj konfigurēt kameras secības rekvizītus.

Sequence name:

Ievadiet atbilstošu jaunās kameras secības nosaukumu.

Logical number

Ja izmantojat Bosch IntuiKey tastatūru, ievadiet secības loģikas numuru.

Dwell time:

Ievadiet atbilstošu aizkavēšanas laiku.

Cameras per step:

Ievadiet kameru skaitu katrā solī.

Steps:

Ievadiet soļu skaitu.

17.9.2**Dialoglodziņš Add Sequence Step**

Galvenais logs > **Maps and structure** >  > **Add Step** poga
 Ļauj esošai kameras secībai pievienot soli ar jaunu aizkavēšanas laiku.



Dwell time:

Ievadiet atbilstošu aizkavēšanas laiku.

17.10**Mapes pievienošana**

Maps and structure Galvenais logs > **Logical tree** > cilne

Mapes pievienošana

1. Atlasiet mapi, kurā vēlaties pievienot jauno mapi.
2. Noklikšķiniet uz . Atlasītajā mapē tiek pievienota jauna mape.
3. Noklikšķiniet uz , lai pārdēvētu mapi.
4. Ievadiet jauno nosaukumu un nospiediet ENTER.

Skatiet

– *Karšu un struktūru lapa, lpp. 240*

17.11**Kartes pievienošana**

Maps and structure Galvenais logs > **Logical tree** > cilne

Lai varētu pievienot karti, ir jābūt importētiem kartes resursu failiem.

Lai importētu kartes resursu failu, plašāku informāciju skatiet *Resursu failu pārvaldība, lpp. 243*.

Kartes pievienošana

1. Pārlicinieties, vai pievienojamais kartes resursu fails jau ir importēts.
2. Atlasiet mapi, kurā vēlaties pievienot jauno karti.
3. Noklikšķiniet uz . Tiek atvērts dialoglodziņš **Select Resource**.

4. Sarakstā atlasiet failu.
Ja nepieciešamie faili nav pieejami sarakstā, noklikšķiniet uz **Manage...**, lai atvērtu failu importēšanas dialoglodziņu **Resource Manager**.
5. Noklikšķiniet uz **OK**.

Izvēlētajā mapē tiek pievienota jauna karte .

Karte tiek parādīta.

Visas šajā mapē esošās ierīces tiek parādītas kartes augšējā kreisajā stūrī.

Skatiet

– *Dialoglodziņš Select Resource, lpp. 245*

17.12

Saites pievienošana uz citu karti

Maps and structure Galvenais logs > **Logical tree** > cilne

Kad ir pievienotas vismaz divas kartes, vienai kartei var pievienot saiti uz otru karti, lai, noklikšķinot kartē, lietotājs varētu pāriet uz citu karti.

Saites pievienošana

1. Loģiskajā kokā noklikšķiniet uz karšu mapes .
2. Ar peles labo pogu noklikšķiniet uz kartes un noklikšķiniet uz **Create Link**.
Tiek atvērts dialoglodziņš **Select map for link**.

3. Dialoglodziņā noklikšķiniet uz kartes .
4. Noklikšķiniet uz **Select**.
5. Velciet vienumu uz vajadzīgo vietu kartē.

17.12.1

Dialoglodziņš Select Map for Link

Galvenais logs > **Maps and structure** > Atlasiet kartes mapi  Logical Tree > Kartē noklikšķiniet ar labo peles pogu un noklikšķiniet uz **Create Link**.
Ļauj atlasīt karti, lai izveidotu saiti uz citu karti.



Noklikšķiniet uz citas kartes, lai atlasītu.

Select

Noklikšķiniet, lai ievietotu saiti atlasītajā kartē.

17.13

Kartes piešķiršana mapei

Maps and structure Galvenais logs > **Logical tree** > cilne

Lai varētu piešķirt kartes, ir jābūt importētiem kartes resursu failiem.

Ja nepieciešams, plašāku informāciju skatiet *Resursu failu pārvaldība, lpp. 243*.

Kartes resursu faila piešķiršana

1. Ar peles labo pogu noklikšķiniet uz mapes un noklikšķiniet uz **Assign Map**.
Tiek atvērts dialoglodziņš **Select Resource**.
2. Sarakstā atlasiet kartes resursu failu.

3. Noklikšķiniet uz **OK**. Atlasītā mape tiek parādīta kā .

Karte tiek parādīta kartes logā.

Visi šajā mapē esošie vienumi tiek parādīti kartes augšējā kreisajā stūrī.

Skatiet

- *Karšu un struktūru lapa, lpp. 240*
- *Dialoglodziņš Select Resource, lpp. 245*

17.14**Ierīču pārvaldīšana vietas kartē**

Maps and structure Galvenais logs > **Logical tree** > cilne

Lai varētu pārvaldīt ierīces vietas kartē, karte ir jāpievieno vai jāpiešķir mapei un šajā mapē jāpievieno ierīces.

**Ievēribai!**

Pēc katra no tālāk norādītajiem uzdevumiem:

Noklikšķiniet uz , lai saglabātu iestatījumus.

Lai novietotu vienumus vietas kartē:

1. Izvēlieties kartes mapi.
2. Velciet ierīces no ierīču koka uz kartes mapi.
Kartes mapes ierīces ir atrodamas vietas kartes augšējā kreisajā stūrī.
3. Velciet vienumus uz vajadzīgajām vietām vietas kartē.

Lai noņemtu loģiskajā kokā esošu vienumu tikai no vietas kartes:

1. Ar labo pogu noklikšķiniet uz vienuma kartē un noklikšķiniet uz **Invisible**.
Vienums tiek noņemts no vietas kartes.
Vienums paliek loģiskajā kokā.
2. Lai to atkal padarītu redzamu, ar labo pogu noklikšķiniet uz ierīces loģiskajā kokā un noklikšķiniet uz **Visible In Map**.

Lai noņemtu vienumu no vietas kartes un no pilnā loģiskā koka:

- ▶ Ar labo pogu noklikšķiniet vienumu loģiskajā kokā un noklikšķiniet uz **Remove**.
Vienums tiek noņemts no vietas kartes un loģiskā koka.

Lai mainītu kameras orientācijas ikonu:

- ▶ Ar labo pogu noklikšķiniet uz vienuma, novietojiet kursoru uz **Change Image** un noklikšķiniet uz atbilstošās ikonas.
Ikona atbilstoši mainās.

Lai mainītu vienuma krāsu

- ▶ Ar labo pogu noklikšķiniet uz vienuma un noklikšķiniet uz **Change Color**. Izvēlieties vajadzīgo krāsu.
Ikona atbilstoši mainās.

Lai apietu ierīci / atceltu ierīces apiešanu vietas kartē:

1. Ar peles labo pogu noklikšķiniet uz noteiktas ierīces vietas kartē.
2. Noklikšķiniet uz **Bypass / Unbypass**.

**Ievēribai!**

Apietās ierīces var filtrēt meklēšanas teksta laukā.

Skatiet

- *Ierīču apiešanas konfigurēšana, lpp. 258*
- *Karšu un struktūru lapa, lpp. 240*

17.15

Globālās kartes un kartes skatlauku konfigurēšana

Galvenais logs > **Maps and structure** > **Global map** cilne

Lai izmantotu tiešsaistes kartes vai Map-based tracking assistant, kas atrodas Operator Client, globālajā kartē ir jāpievieno un jākonfigurē kameras.

Kartes skatlaukus var konfigurēt no globālās kartes. Kartes skatlauks ir globālās kartes apgabals ar noteiktu centru un tālummāiņas līmeni. Kartes skatlauku varat parādīt Operator Client attēlu rūtī.

Ja vēlaties izveidot kartes skatlauku vai izmantot Map-based tracking assistant, kas atrodas Operator Client, vispirms rīkojieties šādi:

1. Atlasiet globālās kartes fona kartes veidu.
2. Velciet kameras uz globālo karti.
3. Konfigurējiet kameru virzienu un skata konusu globālajā kartē.

Ja vēlaties izveidot kartes skatu logus vai izmantot Map-based tracking assistant iekš Operator Client **vairākos stāvos**, vispirms veiciet sekojošo:

1. Atlasiet globālās kartes fona kartes veidu.
2. Pievienojiet karti globālajai kartei.
Piezīme:Pirmā karte, ko pievienosiet, būs pirmais stāvs. Ja atlasāt bezsaistes fona kartes veidu **None**, pirmā karte, ko pievienosiet, būs fona karte.
3. Pievienojiet stāvus pirmajam stāvam vai fona kartei.
4. Atlasiet nepieciešamo stāvu.
5. Velciet kameras uz stāvu karti.
6. Konfigurējiet savu kameru virzienu un skata konusu.

17.15.1

Globālās kartes konfigurēšana

Varat definēt globālās kartes fona kartes veidus un meklēt kameras, atrašanās vietas un adreses.

Lai mainītu globālās kartes fona kartes veidu:

1. Dodieties uz galveno logu un atlasiet **Settings** izvēlni > **Options...** komandu.
2. Atlasiet atbilstošo opciju.
Piezīme. Ja jums ir piekļuve internetam, varat atlasīt tiešsaistes fona kartes veidu (Here kartes). Ja jums nav piekļuves internetam, atlasiet bezsaistes fona kartes veidu **None**.
Lai izmantotu tiešsaistes kartes, ir jāiegādājas licence.
3. Ja atlasījāt tiešsaistes fona kartes veidu, ievadiet klientam specifisko API atslēgu.
4. Noklikšķiniet uz **Test**, lai pārbaudītu API savienojumu.
5. Noklikšķiniet uz **OK**.



Ievēribai!

Pārslēdzot fona kartes veidu no tiešsaistes (Here kartes) bezsaistē (**None**) vai otrādi, jūs zaudējat visus pozicionētos kameras karstpunktus un karšu skatlaukus.

Jūs varat definēt tikai vienu globālās kartes fonu. Šis fons attiecas uz visiem kartes skatlaukiem.

Lai meklētu kameras vai atrašanās vietas globālajā kartē:

1. Meklēšanas laukā ierakstiet kameras nosaukumu, atrašanās vietu vai adresi. Tiklīdz sāksit rakstīt, parādīsies nolaižamā izvēlne ar atbilstošu opciju sarakstu.
2. Atlasiet attiecīgo opciju sarakstā
Kamera, atrašanās vieta vai adrese tiek parādīta un uz dažām sekundēm tiek apzīmēta ar

karodziņu  .

Skatiet

– *Opciju dialoglodziņš (iestatījumu izvēlne), lpp. 115*

17.15.2**Kameru konfigurēšana globālajā kartē****Kameras konfigurēšana globālajā kartē**

Piezīme: Ja kartēs esat konfigurējis vairākus stāvus, pārlicinieties, vai esat atlasījis pareizo stāvu, kurā vēlaties konfigurēt kameras.

1. Atlasiet cilni **Global map**.
2. Lai pārietu uz vietu, kur vēlaties novietot kameru, meklēšanas laukā ierakstiet adresi vai atrašanās vietu.

Varat arī tuvināt vai tālināt, izmantojot  un  pogas vai peles ritenīti.

3. Velciet kameru no ierīces koka uz attiecīgo globālās kartes apgabalu.
4. Noklikšķiniet uz kameras, lai to atlasītu.
5. Konfigurējiet kameras virzienu un skata konusu.

Piezīme. Atlasot kupola kameru, tiek parādīts sasniedzamais skata konuss un faktiskais skata konuss. Brīdinājuma simbols norāda, ka kupola kameras skata konusam jāveic horizontāla un vertikāla kalibrēšana. Lai kalibrētu kupola kameru, atveriet video tiešraides priekšskatījumu.

6. Noklikšķiniet uz , lai redzētu izvēlētas kameras tiešraides video priekšskatījumu. Video priekšskatījums var palīdzēt konfigurēt virzienu un skata konusu.

7. Noklikšķiniet uz , lai paslēptu izvēlētas kameras tiešraides video priekšskatījumu.

Piezīme. Ja globālajai kartei pievieno kameru un tā jau nav pievienota loģiskajam kokam, tā automātiski tiks pievienota loģiskā koka beigās.

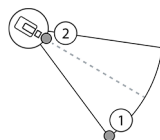
Kameras virziena un skata konusa konfigurēšana

1. Velciet, lai konfigurētu skata konusu.
2. Velciet, lai pagrieztu vai konfigurētu virzienu.

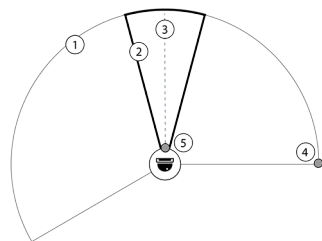

Lai konfigurētu PTZ kameras horizontālo virzienu un skata konusu (platforma CPP4 vai augstāk):

1. Sasniedzamais skata konuss norāda teorētiski sasniedzamo skata laukumu.
2. Faktiskais skata konuss norāda faktisko PTZ kameras PTZ pozīciju.
3. Panorāmēšanas leņķis 0.
4. Velciet, lai konfigurētu skata konusu.
5. Velciet, lai pagrieztu vai konfigurētu virzienu.

**Ievērībai!**

Lai nodrošinātu optimālu Map-based tracking assistant lietošanu, ir jāpielāgo arī PTZ kameras vertikālā pozīcija. Video tiešraides priekšskatījumā mēs iesakām pielāgot vertikālo pozīciju, pamatojoties uz labi zināmu atrašanās vietu šajā apgabalā, piemēram, pamatojoties uz atšķirīgu objektu. Map-based tracking assistant vēlāk vienmēr izmantos šo vertikālo konfigurēto pozīciju.

Lai parādītu vai paslēptu kameras priekšskatījumus:

1. Noklikšķiniet uz , lai redzētu izvēlētās kameras tiešraides video priekšskatījumu.
Vai
Ar peles labo pogu noklikšķiniet uz kameras un atlasiet **Show previews**.
Video priekšskatījums var palīdzēt konfigurēt virzienu un aplūkot konusus.
2. Noklikšķiniet , lai paslēptu izvēlētās kameras video priekšskatījumu.
Vai
Ar peles labo pogu noklikšķiniet uz kameras un atlasiet **Hide previews**.

Lai noņemtu kameru no globālās kartes:

- ▶ Ar peles labo pogu noklikšķiniet uz kameras un atlasiet **Remove**.

Lai kamera būtu redzama visos stāvos:

- ▶ Ar peles labo pogu noklikšķiniet uz kameras tīklāja un atlasiet **Visible on all floors**.
Kamera tagad vienmēr ir redzama, kad izvēlaties citu stāvu.

Kameras karstpunktu kopu veidošana

Ja globālajā kartē jau ir konfigurētas vairākas kameras un veicat tīrīšanu, kameru karstvietas tiek sagrupētas karstvietu grupās. Tiek parādīts atsevišķu karstvietu skaits karstvietu grupā. Atlasītā kamera netiek parādīta kā daļa no kopas.

17.15.3**Karšu pievienošana globālajā kartē**

Globālās kartes augšpusē iespējams pievienot savas ēkas kartes failus. BVMS operatoriem var būt detalizētāks atsevišķu kameru atrašanās vietu skats.

Lai pievienotu karti globālajai kartei:

1. Atlasiet cilni **Global map**.
2. Lai pārietu uz vietu, kur vēlaties novietot savu karti, meklēšanas laukā ierakstiet adresi vai atrašanās vietu.

Varat arī tuvināt vai tālināt, izmantojot  un  pogas vai peles ritenīti.

3. Noklikšķiniet uz .
Atveras **Select Resource** logs.
4. Atlasiet karti un noklikšķiniet **OK**.
5. Noklikšķiniet un velciet ◡, lai pagrieztu karti.
6. Noklikšķiniet un velciet +, lai pārvietotu karti.
7. Izmantojiet vilkšanas punktus, lai pielāgotu kartes lielumu.
8. Noklikšķiniet ×, lai noņemtu karti.

Piezīme: Ja vēlaties pievienot vairākus stāvus, pirmā karte, ko pievienosiet, būs pirmais stāvs.

Pirmais stāvs ir apzīmēts ar skaitli 0  laukā.

Lai pirmajam stāvam pievienotu vairāk stāvu:

1. Noklikšķiniet uz skaitļa 0  laukā.

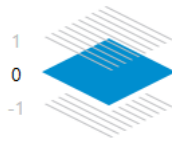



Atveras lauks

2. Atlasiet stāvu, kurā vēlaties pievienot karti.
3. **Piezīme:** Lai pievienotu karti, varat atlasīt tikai nākamo augstāko vai zemāko stāvu.

4. Noklikšķiniet uz .
Atveras **Select Resource** logs.
5. Atlasiet karti un noklikšķiniet **OK**.
6. Modificējiet pievienoto stāva karti, lai tā atbilstu pirmā stāva kartes pozīcijai.

Lai stāvs būtu redzams visos stāvos:

1. Ar peles labo pogu noklikšķiniet uz jebkuras attiecīgā stāva kartes pielāgošanas ikonas, , + vai .
2. Izvēlieties **Visible on all floors**.
Šis stāvs tagad vienmēr ir redzams, kad izvēlaties citu stāvu.

Piezīme: Ja jums nav piekļuves internetam un esat izvēlējies bezsaistes fona kartes veidu **None**, varat pievienot karti kā fona karti. Mēs iesakām padarīt šo fona karti redzamu visos stāvos. Fona karte vienmēr būs redzama, ja atlasīsiet citu stāvu.

17.16**Kartes skatlauka pievienošana**

Maps and structure Galvenais logs > **Logical tree** > cilne

kartes skatlauka **pievienošana**

1. Noklikšķiniet uz , lai pievienotu kartes skatlauku.
2. Ierakstiet sava kartes skatlauka nosaukumu.
3. Lai pārietu uz atrašanās vietu, kur vēlaties izveidot savu kartes skatlauku, globālās kartes meklēšanas laukā ierakstiet adresi vai atrašanās vietu.

Ja nezināt adresi vai atrašanās vietu, varat arī tuvināt vai tālināt, izmantojot  un

 pogas vai peles ritenīti.

4. Noklikšķiniet uz , lai saglabātu konfigurāciju.

**Ievērošanai!**

Ja kartes skata logā ir dažādi stāvi, stāvs, kas tiek atlasīts, saglabājot konfigurāciju, ir tas, kurš tiek parādīts Operator Client, kad operators atver kartes skata logu. Pēc tam operators attēlu rūtī var mainīt kartes skata loga stāvu.

17.17**Map-based tracking assistant iespējošana**

Map-based tracking assistant palīdz sekot kustīgiem objektiem vairākās kamerās. Attiecīgās kameras ir jākonfigurē globālajā kartē. Ja tiešraidē, atskaņošanā, vai trauksmes attēla rūtī parādās interesants kustīgs objekts, lietotājs var palaist Map-based tracking assistant, kas automātiski parādīs visas tuvumā esošās kameras.

Map-based tracking assistant iespējošana

1. Dodieties uz galveno logu un atlasiet **Settings** izvēlni > **Options...** komandu.
2. Atzīmējiet izvēles rūtiņu **Enable system feature**.
3. Noklikšķiniet uz **OK**.

17.18

Kļūmes releja pievienošana

Galvenais logs > **Maps and structure** > **Logical tree** cilne >  > **Malfunction Relay** dialoglodziņš

Paredzētais lietojums

Disfunkcijas relejs paredzēts, lai nopietnas sistēmas kļūdas gadījumā ieslēgtu ārēju trauksmes signālu (piem., mirgojošu gaismu, skaņas signālu).

Lietotājam relejs jāatiestata manuāli.

Disfunkcijas relejs var būt kāds no sarakstā norādītajiem:

- BVIP kodētāja vai dekodētāja relejs;
- ADAM relejs;
- apsardzes paneļa izvade.

Piemērs.

Ja notiek kas tāds, kas būtiski ietekmē sistēmas darbību (piemēram, cietā diska bojājums) vai notiek incidents, kas apdraud atrašanās vietas drošību (piemēram, neizdevusies atsaucis attēla pārbaude), nostrādā disfunkcijas relejs. Šis relejs var ieslēgt skaņas trauksmes signālu vai automātiski aizslēgt durvis.

Funkciju apraksts

Katru atsevišķu releju iespējams konfigurēt par disfunkcijas releju. Disfunkcijas relejs automātiski aktivizējas, kad sākas kāds no lietotāja iepriekšnoteiktajiem gadījumiem. Releja aktivizācija nozīmē ka tam tiek padota pārslēgšanas komanda. No komandas tiek atvasināts izrietošs notikums "Relejs noslēgts", kas tiek ģenerēts un saņemts vienīgi tad, ja releja stāvoklis ir fiziski mainījies. Piemēram, iepriekš pārslēgts relejs neizraisīs šī notikuma nosūtīšanu.

Ja neskaita automātisko izsaukšanu lietotāja noteiktajos gadījumos, disfunkcijas releju apkalpo tāpat kā jebkuru citu releju. Līdz ar to, lietotājs var deaktivizēt disfunkcijas releju Operator Client. Disfunkcijas releju ir iespējams deaktivizēt arī ar interneta klienta palīdzību. Ņemot vērā to, ka parastās piekļuves atļaujas attiecināmas arī uz disfunkcijas releju, visiem klientiem jāņem vērā pieslēgtā lietotāja atļaujas.

Lai pievienotu:

1. Sarakstā **Malfunction Relay** atlasiet atbilstošo releju.
2. Noklikšķiniet uz **Events...**
Tiek atvērts dialoglodziņš **Events selection for Malfunction Relay**.
3. Noklikšķiniet uz vajadzīgajiem notikumiem, kas var aktivizēt kļūmes releju.
4. Noklikšķiniet uz **OK**.
Kļūmes relejs ir pievienots sistēmai.

17.18.1

Kļūmes Slēdža dialoglodziņš

Galvenais logs > **Maps and structure** > **Logical tree** cilne >  > **Malfunction Relay** dialoglodziņš

Varat pievienot kļūmes slēdzi savai sistēmai. Jūs varat noteikt slēdzi, kas tiks izmantots kā kļūmes slēdzis un noteikt notikumus, kas liks nostrādāt kļūmes slēdzim.

Slēdzim ir jābūt iepriekš konfigurētam Logical Tree.

Malfunction Relay

Sarakstā izvēlieties atbilstošo slēdzi.

Events...

Noklikšķiniet, lai tiktu parādīts dialoglodziņš **Events selection for Malfunction Relay**.

17.19**Ierīču apiešanas konfigurēšana**

Maps and structure Galvenais logs > **Logical tree** > cilne

Ir iespējams apiet noteiktus kodētājus, kameras, ieejas un relejus, piemēram, būvdarbu laikā.

Ja kodētājs, kamera, ieeja vai relejs ir apiets, ierakstīšana tiek apturēta, BVMS Operator Client nerāda nevienu notikumu vai trauksmi un žurnālā netiek reģistrētas trauksmes.

Apietās kameras joprojām rāda tiešraides video Operator Client klientā, un operatoram joprojām ir piekļuve vecajiem ierakstiem.

**Ievērošanai!**

Ja kodētājs ir apiets, visiem šī kodētāja relejiem, ieejām un kamerām trauksmes un notikumi netiek ģenerēti. Ja noteikta kamera, relejs vai ieeja ir apieta atsevišķi un noteiktā ierīce tiks atvienota no kodētāja, šīs trauksmes joprojām tiek ģenerētas.

Lai apietu ierīci/atceltu ierīces apiešanu loģiskajā kokā vai ierīču kokā

1. Loģiskajā kokā vai ierīču kokā ar peles labo pogu noklikšķiniet uz noteiktas ierīces.
2. Noklikšķiniet uz **Bypass/Unbypass**.

Lai apietu ierīci/atceltu ierīces apiešanu uz kartes

Skatīt *Ierīču pārvaldīšana vietas kartē, lpp. 252*

**Ievērošanai!**

Apietās ierīces var filtrēt meklēšanas teksta laukā.

Skatiet

- *Ierīču pārvaldīšana vietas kartē, lpp. 252*

18 Grafiku lapa

Galvenais logs >

Ļauj konfigurēt ierakstu grafikus un uzdevumu grafikus.



Noklikšķiniet, lai pārdēvētu atlasīto ierakstu vai uzdevumu grafiku.

Recording Schedules

Parāda ierakstu grafiku koku. Atlasiet ievadni konfigurēšanai.

Task Schedules

Parāda uzdevumu grafiku koku. Atlasiet ievadni konfigurēšanai.

Add

Noklikšķiniet, lai pievienotu jaunu uzdevumu grafiku.

Delete

Noklikšķiniet, lai dzēstu atlasīto uzdevumu grafiku.

Skatiet

– *Grafiku konfigurēšana, lpp. 261*

18.1 Ierakstu grafiku lapa

Galvenais logs > > Atlasiet vienumu ierakstu grafiku kokā

Ļauj konfigurēt ierakstu grafikus.

Weekdays

Noklikšķiniet, lai skatītu darbdienu Grafika tabulu. Tiek parādīti visu konfigurēto ierakstu grafiku laika posmi.

Velciet kursoru, lai izvēlētos atlasītā grafika laika posmus. Visas atlasītās šūnas tiek iekrāsotas atlasītā grafika krāsā.

24 diennakts stundas ir parādītas horizontālā virzienā. Katra stunda ir sadalīta 4 šūnās.

Viena šūna atbilst 15 minūtēm.

Holidays

Noklikšķiniet, lai skatītu brīvdienu grafika tabulu.

Exception Days

Noklikšķiniet, lai skatītu izņēmuma dienu grafika tabulu.

Add

Noklikšķiniet, lai atvērtu brīvdienu un izņēmuma dienu pievienošanas dialoglodziņu.

Delete

Noklikšķiniet, lai atvērtu brīvdienu un izņēmuma dienu izņemšanas dialoglodziņu.

Skatiet

- *Ierakstu grafika konfigurēšana, lpp. 261*
- *Brīvdienu un izņēmumu dienu pievienošana, lpp. 263*
- *Brīvdienu un izņēmumu dienu noņemšana, lpp. 263*
- *Grafika pārdēvēšana, lpp. 264*

18.2 Uzdevumu grafiku lapa

Galvenais logs > > Atlasiet vienumu uzdevumu grafiku kokā

Ļauj konfigurēt pieejamos uzdevumu grafikus. Ir iespējams konfigurēt standarta vai periodisko modeli.

Standard

Noklikšķiniet, lai skatītu grafika tabulu standarta uzdevumu grafiku konfigurēšanai. Ja konfigurēsiet standarta modeli, neviens periodiskais modelis nebūs derīgs atlasītajam grafikam.

Recurring

Noklikšķiniet, lai skatītu grafika tabulu periodiskā modeļa konfigurēšanai atlasītajam uzdevumu grafikam. Piemēram, varat konfigurēt grafiku katrā mēneša otrajai otrdienai vai katrā gada 4. jūlijam. Ja konfigurēsiet kārtību, kas atkārtojas, neviens periodiskais modelis nebūs derīgs atlasītajam grafikam.

Weekdays

Noklikšķiniet, lai skatītu darbdienu Grafika tabulu.

Velciet kursoru, lai izvēlētos atlasītā grafika laika posmus. Atlasītās šūnas ir attēlotas atlasītā grafika krāsā.

24 diennakts stundas ir parādītas horizontālā virzienā. Katra stunda ir sadalīta 4 šūnās.

Viena šūna atbilst 15 minūtēm.

Holidays

Noklikšķiniet, lai skatītu brīvdienu grafika tabulu.

Exception Days

Noklikšķiniet, lai skatītu izņēmuma dienu grafika tabulu.

Clear All

Noklikšķiniet, lai notīrītu laika periodus visām pieejamajām dienām (darbdienām, brīvdienām, izņēmuma dienām).

Select All

Noklikšķiniet, lai atlasītu laika periodus visām pieejamajām dienām (darbdienām, brīvdienām, izņēmuma dienām).

Add...

Noklikšķiniet, lai atvērtu brīvdienu un izņēmuma dienu pievienošanas dialoglodziņu.

Delete...

Noklikšķiniet, lai atvērtu brīvdienu un izņēmuma dienu dzēšanas dialoglodziņu.

Recurrence Pattern

Noklikšķiniet uz biežuma vērtību, kuru vēlaties izmantot uzdevumu grafikam (katru dienu, nedēļu, mēnesi vai gadu) un atlasiet atbilstošās opcijas.

Day Pattern

Velciet kursoru, lai izvēlētos periodisko modeļu laika periodus.

Skatiet

- *Uzdevumu grafika pievienošana, lpp. 262*
- *Standarta uzdevumu grafika konfigurēšana, lpp. 262*
- *Atkārtojoša uzdevumu grafika konfigurēšana, lpp. 262*
- *Uzdevumu grafika noņemšana, lpp. 262*
- *Brīvdienu un izņēmumu dienu pievienošana, lpp. 263*
- *Brīvdienu un izņēmumu dienu noņemšana, lpp. 263*
- *Grafika pārdēvēšana, lpp. 264*

19 Grafiku konfigurēšana

Galvenais logs > **Schedules**

Ir pieejami divi grafiku veidi:

- ierakstu grafiki;
- uzdevumu grafiki.

Ierakstu grafiku tabulā ir iespējams konfigurēt līdz 10 ierakstu grafikiem. Šajos segmentos kameru darbība var būt atšķirīga. Piemēram, tām var būt dažādi kadru ātruma un izšķirtspējas iestatījumi (tos konfigurē lapā **Cameras and recording**). Katrā laika punktā ir spēkā tieši viens ierakstu grafiks. Tiem nav atstarpju un tie nepārklājas.

Uzdevumu grafikus konfigurē, lai iepļānotu dažādus notikumus, kas var notikt jūsu sistēmā (tos konfigurē lapā **Events**).

Ierakstu un uzdevumu grafiku definīcijas skatiet glosārijā.

Grafikus izmanto citās Configuration Client lapās.

- **Cameras and recording** lapa
Izmanto ierakstu konfigurēšanai.
- **Events** lapa
Izmanto, lai noteiktu gadījumus, kad notikumi izraisa reģistrēšanu, trauksmes vai komandas skriptu izpildi.
- **User groups** lapa
Izmanto, lai noteiktu, kad var pieteikties lietotāju grupas dalībnieki.

- Noklikšķiniet uz  , lai saglabātu iestatījumus.

- Noklikšķiniet uz  , lai atsauktu pēdējo iestatījumu.

- Noklikšķiniet uz  , lai aktivizētu konfigurāciju.

Skatiet

- *Ierakstu grafiku lapa, lpp. 259*
- *Uzdevumu grafiku lapa, lpp. 259*

19.1 Ierakstu grafika konfigurēšana

Galvenais logs > **Schedules**

Jebkuram ierakstu grafikam var pievienot izņēmumu dienas un brīvdienas. Šiem iestatījumiem ir augstāka prioritāte nekā parastajiem iknedēļas iestatījumiem.

Prioritāte dilstošā secībā ir šāda: izņēmumu dienas, brīvdienas, darbdienas.

Var būt maksimāli 10 ierakstu grafiki. Pirmās trīs ievadnes tiek konfigurētas pēc noklusējuma.

Šos iestatījumus var mainīt. Ievadnēm ar pelēku ikonu  nav konfigurēts laika posms.

Ierakstu grafikam ir vienādas nedēļas dienas.

Katram standarta Uzdevumu grafikam ir sava nedēļas dienu kārtība.

Ierakstu grafika konfigurēšana

1. **Recording Schedules** kokā atlasiet grafiku.
2. Noklikšķiniet uz cilnes **Weekdays**.
3. Laukā **Schedule Table** velciet kursoru, lai izvēlētos atlasītā grafika laika posmus. Atlasītās šūnas ir attēlotas atlasītā grafika krāsā.

Piezīmes:

- Ierakstu grafika darbdienas laika periodu var atzīmēt ar cita ierakstu grafika krāsu.

Skatiet



- *Ierakstu grafiku lapa, lpp. 259*

19.2 Uzdevumu grafika pievienošana

Galvenais logs > **Schedules**

Uzdevumu grafika pievienošana

1. Noklikšķiniet uz **Add**.
Tiek pievienots jauns lauks.
2. Ievadiet atbilstošo nosaukumu.
3. Noklikšķiniet uz **Standard**, lai izvēlētos standarta uzdevumu grafiku, vai noklikšķiniet uz **Recurring**, lai izvēlētos periodisku uzdevumu grafiku.
Ja iestatījums tiek mainīts, tiks parādīts ziņojuma lodziņš. Noklikšķiniet uz **OK**, ja vēlaties mainīt grafika veidu.

Standarta uzdevumu grafiku apzīmē simbols ; periodisku uzdevumu grafiku apzīmē simbols .

4. Veiciet vajadzīgos iestatījumus izvēlētajam grafikam.

Skatiet

- *Uzdevumu grafiku lapa, lpp. 259*

19.3 Standarta uzdevumu grafika konfigurēšana

Galvenais logs > **Schedules**

Katram standarta Uzdevumu grafikam ir sava nedēļas dienu kārtība.

Standarta Uzdevumu grafika konfigurēšana

1. Kokā **Task Schedules** atlasiet standarta Uzdevumu grafiku.
2. Noklikšķiniet uz cilnes **Weekdays**.
3. Laukā **Schedule Table** velciet kursoru, lai izvēlētos atlasītā grafika laika posmus.

Skatiet

- *Uzdevumu grafiku lapa, lpp. 259*

19.4 Atkārtjoša uzdevumu grafika konfigurēšana

Galvenais logs > **Schedules**

Katram atkārtjošam uzdevumu grafikam ir sava dienu kārtība.

Atkārtjoša uzdevumu grafika konfigurēšana

1. Kokā **Task Schedules** atlasiet atkārtjošu uzdevumu grafiku .
2. Laukā **Recurrence Pattern** atlasiet, cik bieži uzdevumu grafikam vajadzētu atkārtoties (**Daily**, **Weekly**, **Monthly**, **Yearly**), pēc tam veiciet vajadzīgos iestatījumus.
3. Sarakstā **Start date**: atlasiet atbilstošo sākuma datumu.
4. Laukā **Day Pattern** velciet kursoru, lai izvēlētos vajadzīgo laika periodu.

Skatiet

- *Uzdevumu grafiku lapa, lpp. 259*

19.5 Uzdevumu grafika noņemšana

Galvenais logs > > Atlasiet vienu **Task Schedules** kokā

Uzdevumu grafika noņemšana

1. Kokā **Task Schedules** atlasiet vienu.

2. Noklikšķiniet uz **Delete**.
Uzdevumu grafiks tiek dzēsts. Visi šim grafikam piešķirtie vienumi netiek plānoti.

Skatiet

- *Uzdevumu grafiku lapa, lpp. 259*

19.6

Brīvdienu un izņēmumu dienu pievienošana

Galvenais logs > **Schedules**

**Ievēribai!**

Ir iespējams konfigurēt tukšus izņēmumu dienu un brīvdienu laukus. Izņēmuma dienas un brīvdienas aizstāj atbilstošās nedēļas dienas grafiku.

Piemērs.

Iepriekšējā konfigurācija

Darbdienų grafiks ir konfigurēts aktīvai darbībai no 9.00 līdz 22.00.

Izņēmumu dienu grafiks ir konfigurēts aktīvai darbībai no 10.00 līdz 23.00.

Rezultāts: aktīva darbība no 10.00 līdz 23.00.

Līdzīgs darbības laiks ir spēkā arī brīvdienās.

Brīvdienas un izņēmuma dienas var pievienot ierakstu grafikam vai uzdevumu grafikam.

Ierakstu grafikiem ir vienādas brīvdienas un izņēmuma dienas.

Katram standarta uzdevumu grafikam ir sava brīvdienu un izņēmumu dienu kārtība.

Brīvdienu un izņēmumu dienu pievienošana grafikam

1. Kokā **Recording Schedules** vai **Task Schedules** atlasiet grafiku.
2. Noklikšķiniet uz cilnes **Holidays**.
3. Noklikšķiniet uz **Add**.
Tiek atvērts dialoglodziņš **Add Holiday(s)**.
4. Atlasiet vienu vai vairākas brīvdienas un noklikšķiniet uz **OK**.
Atlasītās brīvdienas tiek pievienotas grafika tabulai.
5. Velciet kursoru, lai atlasītu vajadzīgo laika periodu (tas nav iespējams ierakstu grafikiem).
Atlasītās šūnas tiek attiecīgi notīrītas un aizpildītas.
6. Noklikšķiniet uz cilnes **Exception Days**.
7. Noklikšķiniet uz **Add**.
Tiek atvērts dialoglodziņš **Add Exception Day(s)**.
8. Atlasiet vienu vai vairākas izņēmuma dienas un noklikšķiniet uz **OK**.
Atlasītās izņēmuma dienas tiek pievienotas grafika tabulai.
9. Velciet kursoru, lai atlasītu vajadzīgo laika periodu (tas nav iespējams ierakstu grafikiem).
Atlasītās šūnas attiecīgi tiek notīrītas vai aizpildītas.
Pievienoto brīvdienu un izņēmumu dienu kārtības secība ir hronoloģiska.

Piezīmes:

- ierakstu grafika brīvdienas vai izņēmuma dienas laika periodu var atzīmēt ar cita ierakstu grafika krāsu.

Skatiet

- *Ierakstu grafiku lapa, lpp. 259*
- *Uzdevumu grafiku lapa, lpp. 259*

19.7

Brīvdienu un izņēmumu dienu noņemšana

Galvenais logs > **Schedules**

Brīvdienas un izņēmuma dienas no ierakstu grafika vai uzdevumu grafika var noņemt.

Brīvdienu un izņēmuma dienu noņemšana no uzdevumu grafika

1. Kokā **Recording Schedules** vai **Task Schedules** atlasiet grafiku.
2. Noklikšķiniet uz cilnes **Holidays**.
3. Noklikšķiniet uz **Delete**.
Tiek atvērts dialoglodziņš **Select the holidays to delete**.
4. Atlasiet vienu vai vairākas brīvdienas un noklikšķiniet uz **OK**.
Atlasītās brīvdienas tiek noņemtas no grafika tabulas.
5. Noklikšķiniet uz cilnes **Exception Days**.
6. Noklikšķiniet uz **Delete**.
Tiek atvērts dialoglodziņš **Select the exception days to delete**.
7. Atlasiet vienu vai vairākas izņēmuma dienas un noklikšķiniet uz **OK**.
Atlasītās izņēmuma dienas tiek noņemtas no grafika tabulas.

Skatiet

- *Ierakstu grafiku lapa, lpp. 259*
- *Uzdevumu grafiku lapa, lpp. 259*

19.8**Grafika pārdēvēšana**

Galvenais logs >

Grafika pārdēvēšana

1. Kokā **Recording Schedules** vai **Task Schedules** atlasiet vienumu.
2. Noklikšķiniet uz .
3. Ievadiet jauno nosaukumu un nospiediet ENTER. Ievadne tiek pārdēvēta.

Skatiet

- *Ierakstu grafiku lapa, lpp. 259*
- *Uzdevumu grafiku lapa, lpp. 259*

20 Kameru un ierakstu lapa



Ievēribai!

BVMS Viewer nodrošina tikai pamatfunkcijas. Papildu funkcijas ir pieejamas BVMS Professional versijā. Detalizētu informāciju par dažādajiem BVMS izdevumiem skatiet vietnē www.boschsecurity.com un BVMS ātrās atlasē rokasgrāmatā: [BVMS ātrās atlasē rokasgrāmatā](#).

Galvenais logs > **Cameras and recording**

Tiek atvērta kameras tabulas lapa vai ierakstu tabulas lapa.

Ļauj konfigurēt kameru rekvizītus un ierakstīšanas iestatījumus.

Ļauj filtrēt atvērtās kameras pēc to veida.

Ikonas

| | |
|--|---|
| | Noklikšķiniet, lai kopētu ierakstīšanas iestatījumus no viena ierakstu grafika uz citu. |
| | Noklikšķiniet, lai atvērtu dialoglodziņu Stream Quality Settings . |
| | Noklikšķiniet, lai atvērtu dialoglodziņu Scheduled Recording Settings . |
| | Noklikšķiniet, lai atvērtu dialoglodziņu atlasītās PTZ kameras konfigurēšanai. |
| | Parāda visas pieejamās kameras neatkarīgi no to krātuves ierīcēm. |
| | Noklikšķiniet, lai veiktu izmaiņas Kameru Tabulā saskaņā ar izvēlēto uzglabāšanas ierīci. |
| | Parāda atbilstošo Camera tabulu. Ierakstu iestatījumi nav pieejami, jo šīs kameras netiek ierakstītas BVMS. |
| | Noklikšķiniet, lai atlasītu kolonnas, kurām jābūt redzamām Cameras tabulā. |

Lai meklētu vienumus:

- ▶ Meklēšanas laukā ievadiet virkni un nospiediet taustiņu ENTER, lai filtrētu parādītos vienumus.

Tiek parādīti tikai vienumi, kas satur virkni un to atbilstīgos vecākvienumus (tikai kokos).

Tiek nodrošināts filtrēto vienumu skaits un vienumu kopskaits.

Piezīme. Lai virknes atrastu precīzi, ietveriet tās pēdiņās; piemēram, ar "Camera 1" tiek precīzi filtrētas kameras ar šo nosaukumu, nevis camera 201.

20.1 Lapa Kameras

Galvenais logs > **Cameras and recording** > Noklikšķiniet uz ikonas, lai veiktu izmaiņas kameru



lapā atbilstoši izvēlētajai krātuves ierīcei, piemēram,

Parāda dažādu informāciju par kamerām, kas pieejamas jūsu BVMS.

Ļauj mainīt tālāk norādītos kameras rekvizītus.

- Kameras nosaukums
- Audio avota piešķiršana
- Loģiskais numurs
- PTZ vadība (ja pieejama)
- Tiešraides kvalitāte (VRM un Tiešraides / Vietējā Glabātuve)
- Ierakstu iestatījumu profils
- Minimālais un maksimālais glabāšanas laiks
- Region of Interest (ROI)
- Automātiskā Tīkla Atjaunināšana
- Duālā ierakstīšana

Lai pielāgotu Cameras tabulu:

1. Noklikšķiniet , lai atlasītu kolonnas, kurām jābūt redzamām **Cameras** tabulā.
2. Noklikšķiniet uz kolonnas virsraksta, lai kārtotu tabulu pēc šīs kolonnas.

Camera - Encoder

Parāda ierīces veidu.

Camera - Camera

Parāda kameras nosaukumu.

Camera - Network Address

Parāda kameras IP adresi.

Camera - Location

Parāda kameras atrašanās vietu. Ja kamerai vēl nav piešķirta vieta Logical Tree, tiek parādīts

Unassigned Location.

Camera - Device Family

Parāda tās ierīču saimes nosaukumu, kurā ir iekļauta atlasītā kamera.

Camera - Number

Noklikšķiniet uz šūnas, lai rediģētu loģisko numuru, ko kamera automātiski saņēma, kad tā tika konstatēta. Ja tiek ievadīts jau lietots numurs, tiek parādīts atbilstošs kļūdas ziņojums.

Loģiskais numurs atkal ir pieejams, kad kamera ir noņemta.

Audio

Noklikšķiniet uz šūnas, lai piešķirtu kamerai audio avotu.

Ja kamerai ar konfigurētu audio rodas zemas prioritātes trauksme, audiosignāls tiek atskaņots arī tad, ja pašlaik ir spēkā augstākas prioritātes trauksme. Tas ir spēkā tikai tad, ja augstākas prioritātes trauksmei nav konfigurēts audio.

Streams / Stream limits

Šī kolonna ir tikai lasāma un norāda uz attiecīgās kameras straumes ierobežojumiem.

Piezīme: Straumes ierobežojumi tiek rādīti tikai CPP13 un CPP14 kamerām.



ievērošanai!

Jūs nevarat rediģēt straumes ierobežojumus BVMS. Varat tos rediģēt kodētāja vietnē vai Configuration Manager. Pēc straumes ierobežojumu rediģēšanas vietnē vai Configuration Manager, jums ir jāatjaunina ierīces iespējas BVMS. Ja neatjaunināt ierīces iespējas, BVMS pārrakstīs atjauninātos straumes ierobežojumus ar vecajiem iestatījumiem, kas tika parādīti, kad pēdējo reizi atjauninājāt ierīces iespējas.

Stream 1 - Codec / Stream 2 - Codec

Noklikšķiniet, lai atlasītu vēlamo kodeku straumes šifrēšanai.

Stream 3 - Codec

Noklikšķiniet uz šūnas, lai atlasītu vajadzīgo video izšķirtspēju.

Video izšķirtspējas vērtības tiek ielādētas no kodētāja. Šo vērtību parādīšana var aizņemt kādu laiku.

Piezīme: Tikai CPP13 un CPP14 kameras atbalsta trešo straumi. Šī kolonna tiek rādīta tikai tad, ja ir konfigurēta vismaz viena kamera, kas atbalsta trešo straumi.

Stream 1 - Quality / Stream 2 - Quality / Stream 3 - Quality

Atlasiet vēlamo kvalitāti tiešraides skatīšanai vai ieraksta straumēšanai. Kvalitātes iestatījumus varat konfigurēt dialoglodziņā **Stream Quality Settings**.

Stream 1 - Active platform / Stream 2 - Active platform / Stream 3 - Active platform

Rāda platformas iestatījumu nosaukumu dialoglodziņā **Stream Quality Settings**. Šī kolonna pieejama tikai lasīšanas režīmā un norāda, kuri profila iestatījumi tiks rakstīti kodētājam.

**Ievēribai!**

3. straumi var izmantot tikai tiešraides attēlošanai. Ierakstīšana nav iespējama.

Live Video - Stream (tikai VRM, Tikai tiešraide un Vietējā krātuve)

Noklikšķiniet uz šūnas, lai atlasītu straumi, kas paredzēta VRM vai vietējai krātuvei / tikai tiešraides kodētājam.

Live Video - Profile (pieejams tikai ONVIF kamerām)

Nospiediet uz rūtiņas, lai apskatītu pieejamos profila žetonus šai ONVIF kamerai.

Ja izvēlaties **<Automatic>**, tad automātiski tiek izmantota augstākās kvalitātes straumēšana.

Piezīme: Ja izvēlaties Video Streaming Gateway ierīci tiešraides video iegūšanai darbstacijā,

Live Video - Profile iestatījums ir novecojis. Tā vietā **Recording - Profile** iestatījums tiek izmantots arī tiešraidei.

Live Video - ROI

Noklikšķiniet uz šī vienuma, lai iespējotu Region of Interest (ROI). Tas ir iespējams tikai tad, ja

2. straumei kolonnā **Quality** ir atlasīts viens H.264 MP SD ROI vai H.265 MP SD ROI un 2. straume ir piešķirta tiešraides video pārraidīšanai.

Piezīme: Ja 1. straume tiek izmantota tiešraidei noteiktā darba stacijā, tad programma Operator Client, kas darbojas šajā darba stacijā, nevar šai kamerai ieslēgt ROI.



tiek automātiski ieslēgts



tabulā.

Recording - Setting

Noklikšķiniet uz šūnas, lai atlasītu nepieciešamo ieraksta iestatījumu. Pieejamos ierakstu iestatījumus konfigurē dialoglodziņā **Scheduled Recording Settings**.

Recording - Profile (pieejams tikai ONVIF kamerām)

Nospiediet uz rūtiņas, lai apskatītu pieejamos ieraksta profila žetonus šai ONVIF kamerai. Izvēlieties vēlamo ierakstu.

Recording - ANR

Atzīmējiet izvēles rūtiņu, lai ieslēgtu ANR funkciju. Jūs varat ieslēgt šo funkciju tikai tad, ja kodētājam ir atbilstoša programmatūras versija un ierīces tips.

Recording - Max Pre-Alarm Duration

Atspoguļo aprēķināto maksimālu pirms-trauksmes laiku šai kamerai. Šī vērtība var jums palīdzēt aprēķināt nepieciešamo vietējās datu glabātuves apjomu.



ievēribai!

Ja spoguļotam VRM jau ir konfigurēts kodētājam, jūs nevarat mainīt šī kodētāja iestatījumus **Secondary Recording** kolonnās.

Secondary Recording - Setting (pieejams tikai tad, ja ir konfigurēts Sekundārais VRM)

Noklikšķiniet uz rūtiņas, lai noteiktu paredzēto duālās ierakstīšanas iestatījumu šim kodētājam. Atkarībā no jūsu konfigurācijas, var notikt tā, ka iestatītā straumes kvalitāte ir neatbilstoša sekundārajam ierakstam. Tā vietā tiek izmantota primārajam ierakstam iestatītā kvalitāte.

Secondary Recording - Profile (pieejams tikai ONVIF kamerām)

Nospiediet uz rūtiņas, lai apskatītu pieejamos ieraksta profila žetonus šai ONVIF kamerai.



(Redzams, tikai noklikšķinot uz )

Atlasiet izvēles rūtiņu, lai aktivizētu PTZ vadību.

Piezīme:

porta iestatījumus skatiet šeit: COM1.

Port (Redzams, tikai noklikšķinot uz )

Noklikšķiniet uz šūnas, lai norādītu, kurš kodētāja seriālais ports tiks izmantots PTZ vadībai PTZ kamerai, kas savienota ar Bosch Allegiant sistēmu, varat atlasīt **Allegiant**. Šādai kamerai nav jāizmanto maģistrālā līnija.

Protocol (Redzams, tikai noklikšķinot uz )

Noklikšķiniet uz šūnas, lai atlasītu atbilstošo protokolu PTZ vadībai.

PTZ Address (Redzams, tikai noklikšķinot uz )

Ievadiet PTZ vadības adreses numuru.

Recording - Storage Min Time [days]

Secondary Recording - Storage Min Time [days] (tikai VRM un lokālā krātuve)

Noklikšķiniet uz šūnas, lai rediģētu to dienu minimālo skaitu, cik ilgi ir jāglabā video dati no šīs kameras. Par šo dienu skaitu jaunāki ieraksti netiek izdzēsti automātiski.

Recording - Storage Max Time [days]

Secondary Recording - Storage Max Time [days] (tikai VRM un lokālā krātuve)



Noklikšķiniet uz šūnas, lai rediģētu to dienu maksimālo skaitu, cik ilgi ir jāglabā video dati no šīs kameras. Automātiski tiek izdzēsti tikai tie ieraksti, kas vecāki par šo dienu skaitu. 0 = neierobežots.

Skatiet

- *Divkārsā ieraksta konfigurēšana tabulā Camera., lpp. 282*
- *Iepriekš norādīto pozīciju un papildu komandu konfigurācija, lpp. 279*
- *PTZ porta iestatījumu konfigurēšana, lpp. 278*
- *Straumes kvalitātes iestatījumu konfigurēšana, lpp. 271*
- *Kopēšana un ielīmēšana tabulās, lpp. 270*
- *ANR funkcijas konfigurēšana, lpp. 281*
- *Kameru tabulas eksportēšana, lpp. 271*
- *ONVIF profila piešķiršana, lpp. 282*
- *ROI funkcijas konfigurēšana, lpp. 281*

20.2 Ieraksta iestatījumu lapas

Galvenais logs > **Cameras and recording** >  > Noklikšķiniet uz ierakstu grafika cilnes

(piemēram,  )

Varat konfigurēt ieraksta iestatījumus.

Parādītie ierakstu grafiki ir konfigurēti šeit: **Schedules**.

Ir aprakstītas tikai tās kolonnas, kas nav iekļautas kameru tabulā.

- ▶ Noklikšķiniet uz kolonnas virsraksta, lai kārtotu tabulu pēc šīs kolonnas.

Continuous Recording

Kolonnā **Quality** noklikšķiniet uz šūnas, lai atspējotu ierakstīšanu vai atlasītu 1. straumes kvalitāti.

Kolonnā  atlasiet izvēles rūtiņu, lai aktivizētu audio.

Live/Pre-event Recording

Kolonnā **Quality** noklikšķiniet uz šūnas, lai atlasītu tiešā skata (nepieciešams tūlītējai atskaņošanai) un ierakstīšanas pirms notikuma (nepieciešams kustību un trauksmes ierakstīšanai) 2. straumes režīmu. Ja duālā straumēšana ir aktīva šajā kodētājā, varat izvēlēties 1. straumes režīmu, ko izmantot tiešraidē vai ierakstīšanai pirms notikuma.

Kolonnā  atlasiet izvēles rūtiņu, lai aktivizētu audio.

Motion Recording

Kolonnā **Quality** noklikšķiniet uz šūnas, lai atspējotu ierakstīšanu vai atlasītu 1. straumes kvalitāti.

Kolonnā  noklikšķiniet uz šūnas, lai aktivizētu audio.

Kolonnā **Pre-event [s]** noklikšķiniet uz šūnas, lai atlasītu ieraksta laiku sekundēs pirms notikuma.

Kolonnā **Post-event [s]** noklikšķiniet uz šūnas, lai atlasītu ieraksta laiku sekundēs pēc notikuma.

Alarm Recording

Kolonnā **Quality** noklikšķiniet uz šūnas, lai atlasītu 1. straumes kvalitāti.

Lai iespējotu trauksmes ierakstu, konfigurējiet atbilstošu trauksmi.

Kolonnā  atlasiet izvēles rūtiņu, lai aktivizētu audio.

Kolonnā **Pre-event [s]** noklikšķiniet uz šūnas, lai atlasītu ieraksta laiku sekundēs pirms trauksmes.

Kolonnā **Post-event [s]** noklikšķiniet uz šūnas, lai atlasītu ieraksta laiku sekundēs pēc trauksmes.

Skatiet

- *Kopēšana un ielīmēšana tabulās, lpp. 270*

21 Kameru un ierakstu iestatījumu konfigurēšana



Ievēribai!



Šajā dokumentā ir aprakstītas dažas funkcijas, kas nav pieejamas BVMS Viewer.

Detalizētu informāciju par dažādiem BVMS izdevumiem skatiet vietnē www.boschsecurity.com un BVMS ātrās atlasē rokasgrāmatā: [BVMS ātrās atlasē rokasgrāmatā](#).

Galvenais logs > **Cameras and recording**

Šajā nodaļā ir informācija par to, kā konfigurēt jūsu BVMS kameras.

Ir iespējams konfigurēt dažādus kameru rekvizītus un ierakstu iestatījumus.

- Noklikšķiniet uz , lai saglabātu iestatījumus.
- Noklikšķiniet uz , lai atsauktu pēdējo iestatījumu.
- Noklikšķiniet uz , lai aktivizētu konfigurāciju.

Skatiet

- *Lapa Kameras, lpp. 265*
- *Dialoglodziņš Scheduled Recording Settings (tikai VRM un vietējā krātuve), lpp. 276*
- *Dialoglodziņš Stream Quality Settings, lpp. 272*
- *Iepriekš norādīto pozīciju un papildu (AUX) komandu dialoglodziņš, lpp. 280*

21.1 Kopēšana un ielīmēšana tabulās

Kameru tabulā, notikumu konfigurēšanas tabulā vai trauksmju konfigurēšanas tabulā var vienlaikus konfigurēt vairākus objektus.

Tabulas rindā esošās konfigurējamās vērtības var kopēt uz citām rindām:

- kopēt visas vienas rindas vērtības citās rindās;
- kopēt tikai vienu rindas vērtību citā rindā;
- kopēt vienas šūnas vērtību visā kolonnā.

Vērtības var kopēt divos veidos:

- kopēt starpliktuvē, pēc tam ielīmēt;
- kopēt un ielīmēt tieši.

Ir iespējams noteikt, kurās rindās ielīmēt:

- kopēt visās rindās;
- kopēt atlasītās rindās.

Vienas rindas visu konfigurējamo vērtību kopēšana citā rindā

1. Ar peles labo pogu noklikšķiniet uz rindas, kurā ir vajadzīgās vērtības, un noklikšķiniet uz **Copy Row**.
2. Noklikšķiniet uz modificējamās rindas virsraksta.
Lai atlasītu vairākas rindas, nospiediet taustiņu CTRL un virziet kursoru uz citu rindu virsrakstiem.
3. Ar peles labo pogu noklikšķiniet uz tabulas un noklikšķiniet uz **Paste**.
Vērtības tiek kopētas.

Vienas rindas vienas vērtības kopēšana citā rindā

1. Ar peles labo pogu noklikšķiniet uz rindas, kurā ir vajadzīgās vērtības, un noklikšķiniet uz **Copy Row**.

- Ar peles labo pogu noklikšķiniet uz modificējamās šūnas, virziet kursoru uz **Paste Cell to** un noklikšķiniet uz **Current Cell**.
Vērtība tiek kopēta.

Tieša visu konfigurējamo vērtību kopēšana

- Noklikšķiniet uz modificējamās rindas virsraksta.
Lai atlasītu vairākas rindas, nospiediet taustiņu CTRL un virziet kursoru uz citu rindu virsrakstiem.
- Ar peles labo pogu noklikšķiniet uz rindas, kurā ir vajadzīgās vērtības, virziet kursoru uz **Copy Row to** un noklikšķiniet uz **Selected Rows**.
Vērtības tiek kopētas.

Tieša vienas vērtības kopēšana

- Noklikšķiniet uz modificējamās rindas virsraksta.
Lai atlasītu vairākas rindas, nospiediet taustiņu CTRL un virziet kursoru uz citu rindu virsrakstiem.
- Ar peles labo pogu noklikšķiniet uz rindas, kurā ir vajadzīgā vērtība, virziet kursoru uz **Copy Cell to** un noklikšķiniet uz **Selection in Column**.
Vērtība tiek kopēta.

Vienas šūnas vērtības kopēšana visās attiecīgās kolonnas šūnās

- Ar peles labo pogu noklikšķiniet uz rindas, kurā ir vajadzīgā vērtība, virziet kursoru uz **Copy Cell to** un noklikšķiniet uz **Complete Column**.
Vērtība tiek kopēta.

Rindas dublēšana

- Ar peles labo pogu noklikšķiniet uz rindas un noklikšķiniet uz **Add Duplicated Row**.
Zemāk tiek pievienota rinda ar jaunu nosaukumu.

Skatiet

- *Lapa Kameronas, lpp. 265*
- *Dialoglodziņš Scheduled Recording Settings(tikai VRM un vietējā krātuve), lpp. 276*
- *Notikumu lapa, lpp. 283*
- *Trauksmju lapa, lpp. 288*

21.2 Kameru tabulas eksportēšana

Galvenais logs > **Cameras and recording**

Vai

Galvenais logs > **Cameras and recording** > noklikšķiniet uz ikonas, lai veiktu izmaiņas kameru



lapā atbilstoši izvēlētajai krātuves ierīcei, piemēram,

Parāda dažādu informāciju par kamerām, kas pieejamas jūsu BVMS.

Kameronas tabulu varat eksportēt CSV failā.

Lai eksportētu:

- Ar labo pogu noklikšķiniet uz tabulas Camera un noklikšķiniet uz **Export table...**
- Dialoglodziņā ierakstiet piemērotu faila nosaukumu.
- Noklikšķiniet uz **Save**.
Izvēlēta tabula Camera ir eksportēta csv failā.

21.3 Straumes kvalitātes iestatījumu konfigurēšana

Lai pievienotu straumes kvalitātes iestatījumu ievadni:

- Noklikšķiniet uz , lai sarakstā pievienotu jaunu ievadni.

2. Ievadiet nosaukumu.

Lai noņemtu straumes kvalitātes iestatījumu ievadni:

- ▶ Lai izdzēstu ievadni, sarakstā atlasiet ierakstu un noklikšķiniet uz  .
Noklusējuma ievadnes izdzēst nevar.

Straumes kvalitātes iestatījumu kopas pārdēvēšana

1. Sarakstā atlasiet iestatījumu kopu.
2. Ievadiet jauno nosaukumu laukā **Name**.
Noklusējuma iestatījumu kopas nevar pārdēvēt.
3. Noklikšķiniet uz **OK**.

Lai konfigurētu straumes kvalitātes iestatījumus:

1. Sarakstā atlasiet ievadni.
2. Norādiet atbilstošos iestatījumus.

21.3.1



Dialoglodziņš Stream Quality Settings

Galvenais logs > **Cameras and recording** > 

Ļauj konfigurēt straumes kvalitātes profilus, kurus jūs varat vēlāk piešķirt **Cameras and recording** lapā kamerām vai **Scheduled Recording Settings** dialoglodziņā.

Straumes kvalitāte apvieno video izšķirtspēju, kadru ātrumu, maksimālo joslas platumu un video saspiešanu.

Stream Qualities

 Izvēlieties iepriekš noteiktu straumes kvalitāti un noklikšķiniet uz , lai pievienotu jaunu straumes kvalitātes iestatījumu, kas ir izveidots, izmantojot iepriekš noteiktu straumes

kvalitāti. Atlasot vienu straumi un noklikšķinot uz , šīs straumes kvalitātes iestatījumi tiek kopēti kā neatkarīgs augstākā līmeņa mezgls.

 Noklikšķiniet uz šī vienuma, lai dzēstu atlasīto straumes kvalitāti. Nav iespējams dzēst straumes kvalitātes iestatījumus.

Sarakstā ir parādīti visi pieejamie iepriekš iestatītie straumes kvalitātes iestatījumi. Ieteicams piešķirt straumes kvalitātei tādu pašu nosaukumu kā kameras platformai.

Ir pieejami tālāk norādītie straumēšanas kvalitātes profili.

Image optimized: iestatījumi ir optimizēti attēla kvalitātei. Tas var aprūtināt tīkla darbību.

Bit rate optimized: iestatījumi ir optimizēti šauram joslas platumam. Šis var samazināt attēla kvalitāti.

Balanced: šie iestatījumi piedāvā kompromisa iespējas starp optimālu attēla kvalitāti un optimālu joslas platumu.

Tālāk norādītie straumēšanas kvalitātes profili ir pieejami, sākot ar BVMS 9.0 versiju, lai atbalstītu Intelligent Streaming funkciju Bosch kamerām.

Cloud optimized 1/8 FR: iestatījumi ir optimizēti šauram joslas platumam un ir identiski visiem kameru tipiem.

PTZ optimized: iestatījumi ir optimizēti PTZ kamerām.

Image optimized quiet / standard / busy

Bit rate optimized quiet / standard / busy

Balanced quiet / standard / busy

Ainu tipu kategorijas

quiet: iestatījumi ir optimizēti attēliem ar zemu aktivitāti. 89% statiska aina, 10% normāla aina, 1% aizņemta aina.

standard: iestatījumi ir optimizēti attēliem ar vidēju aktivitāti. 54% statiska aina, 35% normāla aina, 11% aizņemta aina.

busy: iestatījumi ir optimizēti attēliem ar augstu aktivitāti. 30% statiska aina, 55% aizņemta aina, 15% pārpildīta aina.

Procentu vērtības ir saistītas ar sadali dienas laikā.

Pēc noklusējuma ir piešķirts profils Balancedstandard.



ievērošanai!

Katrai kameru platformu (CPP3-CPP7.3) kombinācijai un katrai pieejamai izšķirtspējai pastāv īpašs iestatījums, lai kamerām varētu iestatīt pareizu bitu ātrumu.

Profilu jāatlasa manuāli ar atbilstīgu ainu tipu katrai kamerai.



ievērošanai!

Instalācijas atjauninājuma laikā jaunie profili ir jāatlasa manuāli, lai tos aktivizētu. Vecie profili tiek saglabāti.

Name

Parāda straumes kvalitātes nosaukumu. Pievienojot jaunu straumes kvalitāti, var mainīt nosaukumu.

SD video resolution

Šis iestatījums ir piemērojams tikai tad, ja straumes kodekam ir iestatīta SD izšķirtspēja.

Atlasiet nepieciešamo video izšķirtspēju. HD kvalitātei konfigurējiet 2. straumes SD kvalitāti.

Piezīme. Izšķirtspēja netiek ietekmēta, ja kodeks ir konfigurēts kā HD vai UHD izšķirtspēja (jebkura, kas ir augstāka par SD kodeku). Ar šo iestatījumu, piemēram, HD kameras izšķirtspēju nevar samazināt līdz SD.

Image encoding interval

Pārvietojiet slīdni vai ierakstiet atbilstošo vērtību.

Sistēma palīdz aprēķināt atbilstošo IPS vērtību.

Ar **Image encoding interval** tiek konfigurēts intervāls, kuru izmanto attēlu kodēšanai un pārsūtīšanai. Ja ir ievadīts 1, tiek kodēti visi attēli. Ja ir ievadīts 4, tiek kodēti tikai katrs ceturtais attēls, bet trīs pārējie attēli tiek izlaisti; tas var būt īpaši noderīgi maziem joslu platumiem. Jo mazāks joslas platums, jo lielākai jābūt šai vērtībai, lai iegūtu vislabākās kvalitātes video.

Kodēšanas dzinējs saņem, piemēram, 30 kadrus no sensora kā ievadi. Tiešraides vai ierakstīšanas nepieciešamā izvade ir 15 kadri.

Lai to sasniegtu:

- ▶ Iestatiet parametru **Image encoding interval** uz 2.

Kodētājs izlaidīs katru otro kadru no sensora un piegādās H.264 kodēto straumi tikai ar 15 kadriem.

Image encoding interval:

- 1= pilns kadru ātrums, kā norādīts kodeka iestatījumos
- 2= 50 % no kodeka iestatījumu norādītajiem kadriem/s

Ātriem kadru ātruma aprēķiniem formula ir šāda: $IPS = \text{sensora režīms} / \text{attēla kodēšanas intervāls}$

Atlasiet struktūru, kas nepieciešama attēlu grupai (Group-of-Pictures: GOP) Izvēlieties IP, IBP vai IBBP atkarībā no tā, vai ierindojat augstu kvalitāti, lai būtu mazākā iespējamā aizkave (tikai IP kadri), vai izmantojat pēc iespējas mazāku joslas platumu. (Dažām kamerām GOP atlase nav pieejama.)

Piezīme.

B kadrus atbalsta tikai kameras ar izšķirtspēju līdz 1080 p un programmaparatūras versiju 6.40.

Izvairieties no B kadriem tiešajā skatā un PTZ, jo tie rada tiešraides video latentumu.

Bit Rate Optimization

Bitu pārraides ātruma optimizācija attiecas uz attēla kvalitātes vai bitu ātruma samazināšanas prioritāti.

High quality vai **Maximum quality** nodrošina mazāku bitu pārraides ātruma saglabāšanu vai nenodrošina to vispār, taču attēls ir labs vai izcils.

Low bit rate un **Medium** bitu pārraides ātrums ietaupa lielāku joslas platumu, taču iegūtais attēls var sniegt mazāk informācijas.

Ja bitu pārraides ātruma optimizācija ir izslēgta, sagaidāmais vidējais bitu pārraides ātrums ir 24 h (lielāks par mērķa bitu pārraides ātrumu).

Target bit rate [Kbps]

Pārvietojiet slīdni vai ievadiet atbilstošo vērtību.

Jūs varat ierobežot datu apjomu encoder, lai optimizētu jūsu tīkla izmantošanu. Mērķa datu ātrums ir jāiestata atbilstoši tipiskiem sižetiem vēlamajai attēlu kvalitātei bez pārmērīgas kustības.

Komplicētiem attēliem vai biežām attēla satura izmaiņām, ko izraisa biežas kustības, šo ierobežojumu var īslaicīgi pārsniegt līdz vērtībai, kuru ievadāt laukā **Maximum bit rate [Kbps]**.

Maximum bit rate [Kbps]

Pārvietojiet slīdni vai ievadiet atbilstošo vērtību.

Ar maksimālo bitu ātrumu jūs konfigurējat maksimālo pārraides ātrumu, kuru nevar pārsniegt. Bitu ātrumu iestata, lai drošā veidā paredzētu atbilstošo vietu diskā video datu glabāšanai. Atkarībā no i-kadru un p-kadru video kvalitātes iestatījumiem šis fakts var izraisīt atsevišķu attēlu izlaišanu.

Šeit ievadītajai vērtībai ir vismaz par 10% jāpārsniedz laukā **Target bit rate [Kbps]** ievadītā vērtība. Ja šeit ievadītā vērtība būs pārāk maza, tā tiks automātiski pielāgota.

I-frame Distance

Šis parametrs ļauj iestatīt intervālus, kuros tiek kodēti I-Frame.

Vērtība 1 norāda, ka I-Frame tiek ģenerēti nepārtraukti. 10 norāda, ka tikai katrs desmitais attēls ir I-Frame, un 60, ka tikai katrs sešdesmitais attēls utt. I-Frames starp tiem ir šifrēti kā P-Frames.

Piezīme. Izmantojot ļoti garu GOP (līdz 255) kopā ar zemu kadru nomaiņas ātrumu (1 kadrs/s), laika attālums starp I-Frame ir pārāk liels un atskaņošanu nevar parādīt. Mēs iesakām samazināt GOP garumu līdz 30.

Frame Quality Level

Šeit var iestatīt vērtību diapazonā no 0 līdz 100 gan I-kadriem, gan P-kadriem. Mazākā vērtība rada augstāko kvalitāti un mazāko kadru atsvaidzināšanas ātrumu. Lielākā vērtība rada lielāku kadru atsvaidzināšanas ātrumu un zemāko attēla kvalitāti.

Jo mazāks ir pieejamais pārraides joslas platums, jo augstāk jāregulē kvalitātes līmenis, lai uzturētu augstu video kvalitāti.

Piezīme.

Ja tehniskais atbalsts nav norādījis, mēs ļoti iesakām atzīmēt izvēles rūtiņas **Automatic**. Optimālā attiecība starp kustību un attēla skaidrību tad tiek pielāgota automātiski.

VIP X1600 XFM4 Settings

Ļauj konfigurēt tālāk norādīto H.264 VIP X 1600 XFM4 kodētāja moduļa iestatījumus.

H.264 deblocking filter: Atlasiet, lai uzlabotu vizuālo kvalitāti un prognozēšanas veiktspēju, izlīdzinot asās malas.

CABAC: Atlasiet, lai aktivizētu ļoti efektīvu saspiešanu. Izmanto lielu apstrādes jaudas apjomu.

Skatiet

– *Straumes kvalitātes iestatījumu konfigurēšana, lpp. 271*

21.4

Kameras rekvizītu konfigurēšana

Galvenais logs > **Cameras and recording** > 

Lai mainītu kameras rekvizītus:

1. Kolonnā **Camera** noklikšķiniet uz šūnas un ievadiet jaunu kameras nosaukumu. Šis nosaukums parādīsies visur, kur ir uzskaitītas kameras.
2. Norādiet atbilstošos iestatījumus citās kolonnās.

Lai iegūtu papildinformāciju par dažādiem laukiem, sekojiet tālāk saitei uz atbilstīgo lietojumprogrammas logu.

Skatiet

– *Lapa Kameras, lpp. 265*



21.5



Ieraksta iestatījumu konfigurēšana (tikai VRM un vietējā atmiņā)

Galvenais logs > **Cameras and recording** > 

Ierakstu iestatījumus var konfigurēt visām ierīcēm, kas pievienotas VRM ierīču vienumam ierīču kokā.

Piezīme: lai veiktu ierakstus, pārliecinieties, vai atbilstošais VRM vai vietējā atmiņa ir pareizi konfigurēta.

VRM: **Devices** > Izvērst  > 

Vietējā atmiņa: **Devices** > Izvērst  > 

Ierakstu iestatījumu kopas pievienošana

1. Noklikšķiniet uz , lai sarakstā pievienotu jaunu kopu.
2. Ievadiet nosaukumu.

Ierakstu iestatījumu kopas noņemšana

- ▶ Sarakstā atlasiet kopu un noklikšķiniet uz , lai dzēstu kopu. Noklusējuma kopas nevar dzēst.

Ierakstu iestatījumu kopas pārdēvēšana



1. Sarakstā atlasiet iestatījumu kopu.

2. Ievadiet jauno nosaukumu laukā **Name:**.
Noklusējuma iestatījumu kopas nevar pārdēvēt.
3. Noklikšķiniet uz **OK**.

Ierakstu iestatījumu konfigurēšana

1. Sarakstā atlasiet iestatījumu kopu.
2. Atlasiet vajadzīgos iestatījumus un noklikšķiniet uz **OK**.



3. Noklikšķiniet uz  vai .
4. Kolonnā **Recording** atlasiet vajadzīgo ierakstīšanas iestatījumu katram kodētājam.
Lai iegūtu papildinformāciju par dažādiem laukiem, skatiet atbilstīgās lietojumprogrammas loga tiešsaistes palīdzību.

Skatiet

- *Dialoglodziņš Scheduled Recording Settings(tikai VRM un vietējā krātuve), lpp. 276*

21.6

Dialoglodziņš Scheduled Recording Settings(tikai VRM un vietējā krātuve)



Galvenais logs > **Cameras and recording** >

Ļauj konfigurēt no grafika atkarīgus ierakstu iestatījumus katrai pieejamajai ierīču saimei. Ierīču saime ir pieejama, ja vismaz viens šīs saimes kodētājs ir pievienots Device Tree. Tabulā

Cameras šādu ierakstu iestatījumu var piešķirt katrai kamerai.

Izmantojiet Recording Schedules, kas konfigurēti lapā **Schedules**.

Piezīme: normālā ieraksta ieslēgšana un izslēgšana ir derīga visām ierīču saimēm.

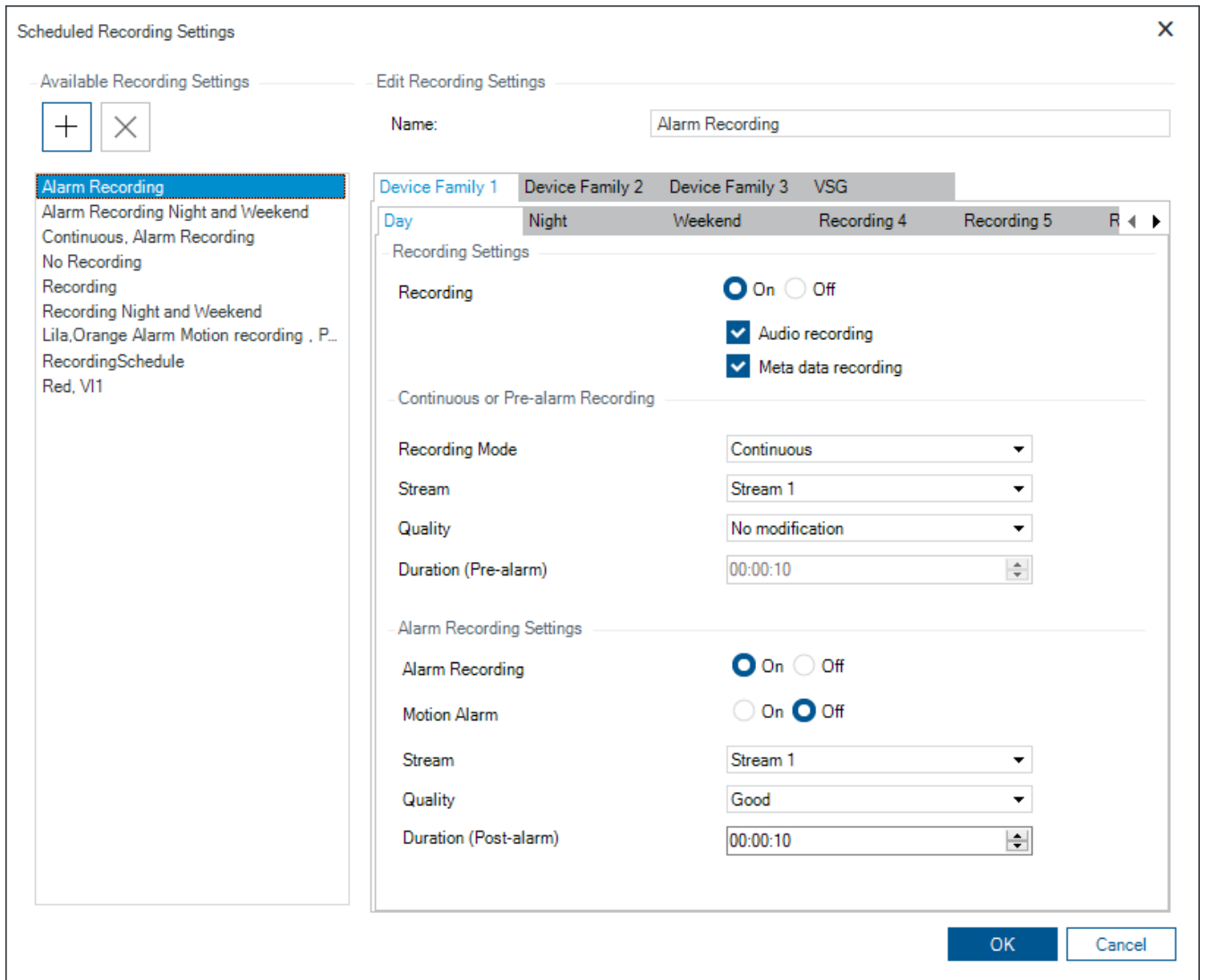

Available Recording Settings

Atlasiet iepriekš noteiktu ierakstu iestatījumu, lai mainītu tā rekvizītus. Lietotāja noteiktus iestatījumus var pievienot un dzēst.

Name:

Ievadiet jaunā ierakstu iestatījuma nosaukumu.

Ierīču saimes cilne

Atlasiet vajadzīgo ierīču saimi, lai konfigurētu tai derīgos ierakstu iestatījumus.

Ierakstu grafika cilne

Izvēlētajai ierīču saimei atlasiet ierakstu grafiku, lai konfigurētu ierakstu iestatījumus.

Recording

Ieslēdziet vai izslēdziet standarta ierakstu (pastāvīgo un pirmstrauksmes).

Audio recording

Atlasiet, ja vēlaties ierakstīt audio.

Meta data recording

Atlasiet, ja vēlaties ierakstīt metadatus.

Recording Mode

Atlasiet vēlamo ierakstīšanas režīmu.

Ir pieejami tālāk norādītie vienumi.

- **Continuous**
- **Pre-alarm**

Stream

Atlasiet straumi, kuru vēlaties izmantot standarta ierakstīšanai.

Piezīme. Pieejamās straumes ir atkarīgas no ierīču saimes.

Quality

Atlasiet straumes kvalitāti, kuru vēlaties izmantot standarta ierakstīšanai. Pieejamos kvalitātes iestatījumus varat konfigurēt dialoglodziņā **Stream Quality Settings**.

Duration (pre-alarm)

Ievadiet vēlamo ieraksta laiku pirms trauksmes. Laiku ievadiet formātā hh.mm.ss.

Piezīme. Iespējots tikai tad, ja ir izvēlēts **Pre-alarm**.



Ievērošanai!

Kad pirmstrauksmes iestatījumi norādīti diapazonā no 1 līdz 10 s, pirmstrauksmes automātiski tiek saglabātas kodētāja RAM atmiņā, ja ir pieejams pietiekami daudz RAM atmiņas; pretējā gadījumā saglabāšana notiek krātuvē.

Ja pirmstrauksmes iestatījumi pārsniedz 10 s, pirmstrauksmes tiek saglabātas krātuvē.

Pirmstrauksmju saglabāšana kodētāja RAM atmiņā ir pieejama tikai aparatprogrammatūras versijai 5.0 vai jaunākai.

Alarm Recording Settings

Ļauj ieslēgt vai izslēgt kamerā trauksmes ierakstīšanu.

Motion Alarm

Ļauj ieslēgt vai izslēgt kustības izraisītu trauksmes ierakstīšanu.

Stream

Atlasiet straumi, kuru vēlaties izmantot trauksmes ierakstīšanai.

Piezīme. Pieejamās straumes ir atkarīgas no ierīču saimes.

Quality

Atlasiet straumes kvalitāti, kuru vēlaties izmantot trauksmes ierakstīšanai. Pieejamos kvalitātes iestatījumus varat konfigurēt dialoglodziņā **Stream Quality Settings**.

Tikai ierīcēm, kas pieder 2. vai 3. Ierīču Grupai: atlasot ievadni **No modification**, trauksmes ierakstam tiek izmantota tāda pati kvalitāte kā pastāvīgam/pirms trauksmes ierakstam. Mēs iesakām izmantot ievadni **No modification**. Kad atlasāt straumes kvalitāti trauksmes ierakstam, atbilstoši šīs straumes kvalitātes iestatījumiem tiek mainītas tikai attēlu kodēšanas intervāla un mērķa bitu ātruma vērtības. Pārējie izmantotie kvalitātes iestatījumi atbilst kvalitātes iestatījumiem, kas piešķirti pastāvīgai/pirmstrauksmes ierakstīšanai.

Duration (post-alarm)

Ievadiet vēlamo trauksmes ieraksta laiku. Laiku ievadiet formātā hh.mm.ss.



Skatiet

- *Kopēšana un ielīmēšana tabulās, lpp. 270*
- *Ieraksta iestatījumu konfigurēšana (tikai VRM un vietējā atmiņā), lpp. 275*

21.7

PTZ porta iestatījumu konfigurēšana

Galvenais logs > **Devices** > Izvērst  > Izvērst  >  > **Interfaces** cilne > **Periphery** cilne

Galvenais logs > **Devices** >  >  > **Interfaces** cilne > **Periphery** cilne
 Porta iestatījumus kodētājam var konfigurēt tikai tad, ja kameras kontrole ir pieejama un aktivizēta.

Nomainot kodētāju vai PTZ kameru, porta iestatījumi netiek saglabāti. Tie jākonfigurē atkārtoti. Pēc aparātprogrammatūras atjaunināšanas pārbaudiet porta iestatījumus.

Kodētāja porta iestatījumu konfigurēšana

- ▶ Veiciet vajadzīgos iestatījumus.

Iestatījumi ir spēkā tūlīt pēc saglabāšanas. Konfigurācija nav jāaktivizē.

Lai iegūtu papildinformāciju par dažādiem laukiem, skatiet atbilstīgās lietojumprogrammas loga tiešsaistes palīdzību.

21.8



Iepriekš norādīto pozīciju un papildu komandu konfigurācija

Galvenais logs > **Cameras and recording** > 

Jūs varat iepriekš norādīt un saglabāt kameras pozīcijas PTZ, ROI un panorāmas kamerām. PTZ kamerām var norādīt arī papildu komandas.

Piezīme. Lai konfigurētu PTZ kameras iestatījumus, ir jābūt konfigurētiem PTZ kameras porta iestatījumiem. Citādi šajā dialoglodziņā nedarbosies PTZ vadība.



Iepriekš norādītās pozīcijas konfigurēšana

1. **Cameras** tabulā atlasiet vajadzīgo kodētāju.
2. Tikai PTZ kamerām: lai aktivizētu PTZ kameras vadību, kolonnā  atzīmējiet izvēles rūtiņu.
3. Noklikšķiniet uz pogas .
Tiks atvērts atbilstošais dialoglodziņš. **Predefined positions and AUX commands** .
4. Ir iespējams definēt iepriekš norādīto izmantojamo pozīciju skaitu.
5. Atlasiet pozīciju, ko vēlaties norādīt.
6. Priekšskatījuma logā izmantojiet peles vadību, lai pārietu uz pozīciju, ko vēlaties konfigurēt.
Ritiniet, lai tuvinātu vai tālinātu, un velciet, lai pārvietotu attēlu sadaļu.
7. Ja nepieciešams, ierakstiet konfigurētās pozīcijas nosaukumu.
8. Noklikšķiniet uz , lai saglabātu iepriekš norādīto pozīciju.

Piezīme. Noklikšķiniet uz  katrai norādītajai pozīcijai. Citādi pozīcija netiks saglabāta.

9. Noklikšķiniet uz **OK**.

Iepriekš norādīto jau konfigurēto pozīciju parādīšana

1. **Cameras** tabulā atlasiet vajadzīgo kodētāju.
2. Noklikšķiniet uz pogas .
Tiks atvērts atbilstošais dialoglodziņš. **Predefined positions and AUX commands** .
3. Atlasiet attiecīgo pozīciju.
4. Noklikšķiniet uz .
Iepriekš norādītā kameras pozīcija tiks parādīta priekšskatījuma logā.

Piezīme.

Iepriekš norādītās PTZ un ROI kameru pozīcijas tiek saglabātas tieši kamerā. Iepriekš norādītās panorāmas kameru pozīcijas tiek saglabātas BVMS.

PTZ kameras pārvietojas fiziski uz iepriekš norādīto pozīciju. Panorāmas un ROI kameras parāda tikai pilna kameras skata attēlu sadaļu.

Papildu komandu konfigurēšana PTZ kamerām

1. **Cameras** tabulā atlasiet vajadzīgo kodētāju.

2. Noklikšķiniet uz pogas .

Tiks atvērts atbilstošais dialoglodziņš. **Predefined positions and AUX commands**.

3. Atlasiet cilni **Aux Commands**.

4. Veiciet atbilstošos iestatījumus.

5. Noklikšķiniet uz , lai saglabātu iepriekš norādītās komandas.

Lai iegūtu papildinformāciju par dažādiem laukiem, skatiet atbilstīgās lietojumprogrammas loga tiešsaistes palīdzību.

Skatiet

- Iepriekš norādīto pozīciju un papildu (AUX) komandu dialoglodziņš, lpp. 280
- PTZ porta iestatījumu konfigurēšana, lpp. 278
- Trauksmes konfigurēšana, lpp. 300
- Dialoglodziņš Select Image Pane Content, lpp. 289
- Dialoglodziņš Alarm Options, lpp. 291
- Dialoglodziņš Select Image Pane Content (MG), lpp. 290

21.9

Iepriekš norādīto pozīciju un papildu (AUX) komandu dialoglodziņš

Galvenais logs > **Cameras and recording** >  > Atlasiet PTZ, ROI vai panorāmas kameru >





Ļauj konfigurēt PTZ, ROI vai panorāmas kameru.

ROI un panorāmas kamerām papildu komandas nav pieejamas.

Piezīme. Lai konfigurētu PTZ kameras iestatījumus, ir jābūt konfigurētiem PTZ kameras porta iestatījumiem. Citādi šajā dialoglodziņā nedarbosies PTZ vadība.

Ikonas

| | |
|---|---|
|  | Noklikšķiniet, lai pārvietotu kameru uz iepriekš noteikto pozīciju vai izpildītu komandu. |
|  | Noklikšķiniet, lai saglabātu iepriekš noteikto pozīciju vai komandu. |

Predefined positions cilne

Noklikšķiniet, lai atvērtu iepriekš noteikto pozīciju tabulu.

Nr

Parāda iepriekš definētās pozīcijas numuru.

Name

Noklikšķiniet uz šūnas, lai rediģētu iepriekš definētās pozīcijas nosaukumu.

Cilne Aux Commands (tikai PTZ kamerām)

Noklikšķiniet, lai atvērtu palīgkomandu tabulu.

Piezīme. Ja ONVIF kodētājs atbalsta papildu komandas, tad tās tiek nodrošinātas tieši no ONVIF kodētāja.

Nr

Parāda palīgkomandas numuru.

Name

Noklikšķiniet uz šūnas, lai rediģētu komandas nosaukumu.

Code

Noklikšķiniet uz šūnas, lai rediģētu komandas kodu.

Skatiet

- *PTZ porta iestatījumu konfigurēšana, lpp. 278*
- *Iepriekš norādīto pozīciju un papildu komandu konfigurācija, lpp. 279*

21.10**ROI funkcijas konfigurēšana**

Galvenais logs > **Cameras and recording** >

ROI funkciju var iespējot fiksētai HD kamerai.

2. straumes konfigurācija ir jāpielāgo tiešraides video, un kodeks H.264 MP SD ROI vai H.265 MP SD ROI jākonfigurē 2. straumes izmantošanai.

Pārliecinieties, ka 2. straume tiek izmantota tiešraidei katrā darbstacijā, kurā tiks izmantots ROI.

ROI iespējošana

1. Kolonnā **Stream 2 - Codec** atlasiet kodeku H.264 MP SD ROI vai H.265 MP SD ROI.
2. Kolonnā **Live Video - Stream** atlasiet **Stream 2**.
3. Kolonnā **Live Video - ROI** noklikšķiniet, lai atzīmētu izvēles rūtiņu.

Lai atspējotu ROI:

1. Kolonnā **Live Video - ROI** noklikšķiniet, lai atspējotu izvēles rūtiņu.
2. Kolonnā **Stream 2 - Codec** atlasiet vajadzīgo kodeku.

Skatiet

- *Lapa Kameras, lpp. 265*

21.11**ANR funkcijas konfigurēšana**

Galvenais logs > **Cameras and recording** >

Pirms ANR funkcijas iespējošanas vajadzīgajam kodētājam jāpievieno kodētāja datu nesējs un šis nesējs jākonfigurē.

Lai konfigurētu ANR, ir jāatspējo kodētāja divkāršais ieraksts.

Funkcija ANR darbojas tikai kodētājos ar aparātprogrammatūras versiju 5.90 vai jaunāku. Ne visi kodētāju tipi atbalsta ANR pat tad, ja instalēta pareizā aparātprogrammatūras versija.

Lai to iespējotu:

- ▶ Izvēlieties rindu, kurā ir vajadzīgā kamera, un atzīmējiet izvēles rūtiņu kolonnā **ANR**.

Skatiet

- *Divkāršā ieraksta konfigurēšana tabulā Camera., lpp. 282*

- *Lapa Kameronas, lpp. 265*
- *Kodētāja krātuves datu nesēja konfigurēšana, lpp. 214*

21.12 Divkāršā ieraksta konfigurēšana tabulā Camera.



Galvenais logs > **Cameras and recording** >

Lai konfigurētu divkāršo ierakstu, ir jāatspējo funkcija ANR.

Konfigurējot divkāršo ierakstu vienai multikanālu kodētāja kamerai, sistēma nodrošina, ka tas pats ieraksta mērķis tiek konfigurēts visām šī kodētāja kamerām.

Lai konfigurētu:

1. Kolonnā **Secondary Recording - Target** noklikšķiniet uz šūnas ar vajadzīgo kodētāju un pēc tam noklikšķiniet uz vēlamā pūla sekundārajā VRM.
Visas ietekmētā kodētāja kameras tiek konfigurētas ierakstīšanai paredzētajā sekundārajā VRM.
2. Kolonnā **Setting** atlasiet plānoto ierakstu iestatījumu.

Skatiet

- *Duālā ieraksta konfigurēšana ierīču kokā, lpp. 179*
- *ANR funkcijas konfigurēšana, lpp. 281*
- *Divkāršais/kļūmjpārlēces ierakstīšanas režīms, lpp. 28*
- *Lapa Kameronas, lpp. 265*

21.13 Video straumēšanas vārtejas pārvaldīšana

Skatiet

- *Video Streaming Gateway ierīces lapa, lpp. 189*
- *Dialoglodziņš Add Bosch Encoder, lpp. 192*
- *Dialoglodziņš Pievienot ONVIF Kodētāju, lpp. 193*
- *Pievienot JPEG Kameru dialoglodziņš, lpp. 195*
- *Dialoglodziņš Pievienot RTSP Kodētāju, lpp. 195*

21.13.1 ONVIF profila piešķiršana



Galvenais logs > **Cameras and recording** >

ONVIF kamerai var piešķirt ONVIF datu nesēja profila marķieri.

To var piešķirt gan tiešraides video, gan ierakstam.

Lai marķieri piešķirtu tiešraides video:

- ▶ Kolonnā **Live Video - Profile** atlasiet vajadzīgo ieeju.

Lai piešķirtu ieraksta marķieri:

- ▶ Kolonnā **Recording - Profile** atlasiet vajadzīgo ieeju.

Skatiet

- *Lapa Kameronas, lpp. 265*

22

Notikumu lapa

Galvenais logs > **Events**

Parāda notikumu koku ar visiem pieejamajiem notikumiem un notikumu konfigurēšanas tabulu katram notikumam. Notikumi ir grupēti pēc veida, piemēram, visi kameras ierakstu notikumi (nepārtrauktie ieraksti vai trauksmes ieraksti) ir grupēti pēc ierakstu režīma.

Pieejamie notikumi ir grupēti pēc atbilstošajām ierīcēm. Ierīces statusa maiņa zem  ir

parādīta kā . Visi pārējie notikumi ir parādīti no ierīces atkarīgās grupās kā .

Katram notikumam var veikt tālāk norādītās konfigurēšanas darbības.

- Izraisīt trauksmi atbilstoši grafikam (nav pieejams visiem notikumiem).
- Reģistrējiet notikumu atbilstoši grafikam. Ja notikums ir reģistrēts, tas tiek parādīts Operator Client notikumu sarakstā.
- Izpildiet komandu skriptu atbilstoši grafikam (pieejams ne visiem notikumiem).

–  tipa notikumiem: teksta datu pievienošana ierakstam.

Ja notikums notiek, tiek izpildīti jūsu iestatījumi.

Var izveidot salikto notikumu, kurā apvienoti vairāki notikumi, izmantojot Būla izteiksmes.

- ▶ Noklikšķiniet uz koka elementa, lai skatītu attiecīgo tabulu Event Configuration.



Noklikšķiniet, lai dublētu notikumu. Izmantojiet, lai ģenerētu vairākas trauksmes vienam notikumam.



Noklikšķiniet, lai dzēstu dublētu vai saliktu notikumu.



Noklikšķiniet, lai pārdēvētu atlasīto salikto notikumu.



Noklikšķiniet, lai atvērtu dialoglodziņu, kurā no citiem notikumiem (līdz 10) var izveidot saliktus notikumus, izmantojot Būla izteiksmes.

Saliktie notikumi tiek pievienoti notikumu konfigurēšanas tabulai.



Noklikšķiniet, lai rediģētu atlasīto salikto notikumu.



Noklikšķiniet, lai atvērtu komandas skriptu izveides un rediģēšanas dialoglodziņu.

Lai meklētu vienumus:

- ▶ Meklēšanas laukā ievadiet virkni un nospiediet taustiņu ENTER, lai filtrētu parādītos vienumus.
Tiek parādīti tikai vienumi, kas satur virkni un to atbilstīgos vecākvienumus (tikai kokos).
Tiek nodrošināts filtrēto vienumu skaits un vienumu kopskaits.

Piezīme. Lai virknes atrastu precīzi, ietveriet tās pēdiņās; piemēram, ar "Camera 1" tiek precīzi filtrētas kameras ar šo nosaukumu, nevis camera 201.

Skatiet

- *Notikumu un trauksmju konfigurēšana, lpp. 296*
- *Komandas skriptu konfigurēšana, lpp. 86*
- *Opciju dialoglodziņš (iestatījumu izvēlne), lpp. 115*
- *Mirgojošo karstvieta konfigurēšana, lpp. 303*

22.1 Cilne Debounce Settings

Piezīme: dažiem notikumiem cilne Kavēšanas iestatījumi nav pieejama tehnisku ierobežojumu dēļ.

Ļauj konfigurēt atlasītā notikuma kavēšanas iestatījumus.

Debounce time

Norādītajā laika periodā visi citi notikumi tiek ignorēti.

Event state priority

Notikuma statusam var piešķirt prioritātes iestatījumu.

Edit Priorities

Noklikšķiniet, lai atvērtu prioritātes iestatījuma konfigurēšanas dialoglodziņu.

Add Setting

Noklikšķiniet, lai pievienotu rindu tāda kavēšanas iestatījuma konfigurēšanai, kas atšķiras no kavēšanas iestatījumiem visām ierīcēm.

Remove Setting

Noklikšķiniet, lai noņemtu atlasīto rindu. Lai atlasītu rindu, noklikšķiniet uz kreisās rindas galvenes.

22.2 Iestatījumu cilne kartes papildu attēlojumam

Krāsu statusu konfigurēšanu kartē var veikt, tikai noklikšķinot **Enabled advanced state display (hot spot coloring in maps depending on state)** opciju vai **Enabled advanced state display (hot spot coloring in maps depending on alarm)** opciju **Options** dialoglodziņā.

Katram  notikumam vai trauksmei var konfigurēt karstvietu fona krāsu un darbības (mirgo

vai nemirgo). Piemēram, varat konfigurēt  notikumu vai trauksmi ierīcei tā, lai ierīces ikona kartē sāktu mirgot, mainoties attiecīgās ierīces statusam.

Varat arī konfigurēt displeja prioritāti visām karstvietām. Tas ir nepieciešams gadījumos, kad vienai un tai pašai ierīcei ir dažādi notikumi. (1 = augstākā prioritāte)

Konfigurētā krāsa ir derīga visām karstvietām ar vienādu displeja prioritāti. Varat mainīt

jebkura  notikuma vai trauksmes krāsu, darbības un prioritāti: mainītā krāsa un darbības

tiek lietotas visu citu  notikumu vai trauksmju ar vienādu prioritāti visām karstvietām.

Enable color states on maps

Noklikšķiniet, lai iespējotu šī notikuma ierīču karstpunktu rādīšanu kartē ar krāsainu fonu un tās varētu mirgot.

Display priority on map:

Noklikšķiniet uz bultiņām, lai mainītu šī notikuma ierīču karstpunktu prioritāti.

Background color on map:

Noklikšķiniet uz krāsu lauka, lai atlasītu šī notikuma ierīču karstpunktu fona krāsu.

Piezīme. Visu ierīču, kurām ir viena un tā pati prioritāte, visiem statusu notikumiem ir vienāda krāsa.

Blinking

Noklikšķiniet, lai iespējotu šī notikuma ierīču karstpunktu mirgošanu.

22.3 Notikumu konfigurācijas iestatījumu cilne

Device

Parāda ierīces vai grafika nosaukumu.

Network

Parāda atbilstošās IP ierīces IP adresi.

Trigger Alarm

Noklikšķiniet uz šūnas, lai atlasītu ierakstu vai uzdevumu grafiku trauksmes izraisīšanai.

Atlasiet **Always**, ja vēlaties, lai trauksme tiktu izraisīta neatkarīgi no laika posma.

Atlasiet **Never**, ja nevēlaties, lai trauksme tiktu izraisīta.

Log

Kolonnā **Schedule** noklikšķiniet uz šūnas, lai atlasītu ierakstu vai uzdevumu grafiku reģistrēšanai.

Atlasiet **Always**, ja vēlaties, lai notikums tiktu reģistrēts neatkarīgi no punkta laikā.

Atlasiet **Never**, ja nevēlaties, lai notikums tiktu reģistrēts.

Script

Kolonnā **Script** noklikšķiniet uz šūnas, lai atlasītu komandu skriptu.

Kolonnā **Schedule** noklikšķiniet uz šūnas, lai atlasītu ierakstu vai uzdevumu grafiku komandu skripta izpildīšanai.

Atlasiet **Always**, ja vēlaties, lai komandu skripts tiktu izpildīts neatkarīgi no laika posma.

Atlasiet **Never**, ja nevēlaties, lai komandas skripts tiktu izpildīts.

Text Data Recording

Varat konfigurēt, ka notiekošajam kameras ierakstam tiek pievienoti teksta dati.

Piezīme. Šī kolonna ir pieejama tikai notikumiem, kas satur teksta datus, piemēram: **ATM/POS Devices > ATM Input > Data Input**

22.4 Dialoglodziņš Command Script Editor

Galvenais logs > **Events** > 

Ļauj izveidot un rediģēt komandas skriptus.



Noklikšķiniet, lai saglabātu mainītos iestatījumus.



Noklikšķiniet, lai atjaunotu saglabātos iestatījumus.



Noklikšķiniet, lai mainītu skripta kodu.



Noklikšķiniet, lai izveidotu skriptleta failu.



Noklikšķiniet, lai dzēstu skriptleta failu.



Noklikšķiniet, lai atvērtu skripta faila importēšanas dialoglodziņu.



Noklikšķiniet, lai atvērtu skripta faila eksportēšanas dialoglodziņu.



Noklikšķiniet, lai pārveidotu esošu skriptu citā pieejamā skripta valodā. Viss esošais skripta teksts tiek dzēsts.



Noklikšķiniet, lai skatītu BVMS Script API tiešsaistes palīdzību.



Noklikšķiniet, lai skatītu BVMS tiešsaistes palīdzību.

✕ Noklikšķiniet, lai aizvērtu dialoglodziņu **Command Script Editor**.

Skatiet

– *Komandas skriptu konfigurēšana, lpp. 86*

22.5

Dialoglodziņš Create Compound Event / Edit Compound Event



Galvenais logs > **Events** >

Ļauj izveidot vai rediģēt saliktu notikumu.

Lai meklētu vienumus:

- ▶ Meklēšanas laukā ievadiet virkni un nospiediet taustiņu ENTER, lai filtrētu parādītos vienumus.
Tiek parādīti tikai vienumi, kas satur virkni un to atbilstīgos vecākvienumus (tikai kokos).
Tiek nodrošināts filtrēto vienumu skaits un vienumu kopskaits.

Piezīme. Lai virknes atrastu precīzi, ietveriet tās pēdiņās; piemēram, ar "Camera 1" tiek precīzi filtrētas kameras ar šo nosaukumu, nevis camera 201.

Event name:

Rakstiet vēlamo saliktā notikuma nosaukumu.

Event States:

Atlasiet statusa maiņu, kuru paredzēts iekļaut saliktajā notikumā.

Objects:

Atlasiet vienu vai vairākus pieejamos izvēlētā notikuma statusa objektus. Šis statuss un izvēlētais objekts parādās Compound Event Tree kā saknes funkcijas tiešais bērnelements.

Compound Event:

Varat veidot saliktus notikumus Compound Event Tree. Šis operators apvieno visus Būla operatora (AND, OR) tiešos bērnelementus.

Skatiet

- *Saliktā notikuma izveide, lpp. 299*
- *Saliktā notikuma rediģēšana, lpp. 300*

22.6

Dialoglodziņš Select Script Language

Galvenais logs > **Events** >

Ļauj iestatīt komandas skriptu valodu.

Esoša komandas skripta valodu nevar mainīt.

Script Language:

Atlasiet vajadzīgo skripta valodu.

Skatiet

– *Komandas skriptu konfigurēšana, lpp. 86*

22.7

Dialoglodziņš Edit Priorities of Event Type

Galvenais logs > **Events** > **Kavēšanas iestatījumu** cilne > **Edit Priorities** poga

Notikuma veida statusa izmaiņām (piemēram, virtuālā ievade aizvērtā vai virtuālā ievade

atvērta) var konfigurēt prioritātes (ja piemērojams). Augstākas prioritātes statusa maiņa izraisa citas, zemākas prioritātes statusa maiņas kavēšanas laika ignorēšanu.

Name of Priority:

levadiet jaunā prioritātes iestatījuma nosaukumu.

State Value

Parāda atlasītā notikuma statusu nosaukumus.

State Priority

levadiet vēlamo prioritāti. 1=visaugstākā prioritāte, 10=viszemākā prioritāte.

22.8

Dialoglodziņš Select Devices

Galvenais logs > **Events** >  vai  > Cilne **Debounce Settings** > Poga **Add Setting**

Select

Atzīmējiet vēlamās ierīces izvēles rūtiņu un noklikšķiniet uz **OK**, lai pievienotu rindu tabulai **Devices with Deviating Debounce Settings**.

22.9

Dialoglodziņš Teksta datu ierakstīšana

Galvenais logs > **Events** > notikumu kokā izvēlieties  **Data Input** (teksta datiem ir jābūt pieejamiem, piemēram: **Foyer Card Reader Devices** > **Foyer Card Reader** > **Card Rejected**) > kolonna **Text Data Recording** > ...

Varat konfigurēt kameras, kurām notiekoša ieraksta laikā tiek pievienoti teksta dati.

Skatiet

– *Trauksmes ierakstīšanas izsaukšana ar teksta datiem, lpp. 302*

23 Trauksmju lapa

Galvenais logs > **Alarms**

Parāda notikumu koku un trauksmes konfigurēšanas tabulu katram notikumam. Tiek rādīti tikai notikumi, kas konfigurēti lapā **Events**.

Tabulās katram notikumam var konfigurēt, kā šī notikuma izraisīta trauksme tiek parādīta un kuras kameras tiek ierakstītas un parādītas.

Daži notikumi (piemēram, sistēmas kļūda) ir konfigurēti kā trauksmes pēc noklusējuma.

Trauksmi nevar konfigurēt šādiem notikumiem:

- ierakstīšanas režīma maiņa;
- trauksmes statusa maiņa;
- vairākums lietotāja darbību, piemēram, PTZ darbība.



Noklikšķiniet, lai atvērtu dialoglodziņu **Resource Manager**.



Parāda dialoglodziņu, kurā var iestatīt šim Management Server derīgus trauksmes iestatījumus.

Lai meklētu vienumus:

- ▶ Meklēšanas laukā ievadiet virkni un nospiediet taustiņu ENTER, lai filtrētu parādītos vienumus.
Tiek parādīti tikai vienumi, kas satur virkni un to atbilstīgos vecākvienumus (tikai kokos).
Tiek nodrošināts filtrēto vienumu skaits un vienumu kopskaits.

Piezīme. Lai virknes atrastu precīzi, ietveriet tās pēdējās; piemēram, ar "Camera 1" tiek precīzi filtrētas kameras ar šo nosaukumu, nevis camera 201.

- ▶ Noklikšķiniet uz koka vienuma, lai skatītu attiecīgās trauksmes konfigurēšanas tabulu.

Device

Parāda ar notikumu kokā atlasīto notikuma stāvokli saistīto ierīci.

Network address

Parāda atbilstošās IP ierīces IP adresi.

Trauksmes identitāte

Kolonnas **Priority** šūnā noklikšķiniet uz šūnas, lai ievadītu izvēlētas trauksmes prioritāti (**100** ir zema prioritāte; **1** ir augsta prioritāte). Kolonnā **Title** noklikšķiniet uz šūnas, lai ievadītu trauksmes nosaukumu, kas parādīsies BVMS, piemēram, trauksmju sarakstā. Kolonnā **Color** noklikšķiniet uz šūnas, lai atvērtu dialoglodziņu, kurā var izvēlēties trauksmes krāsu, kas parādīsies Operator Client, piemēram, trauksmju sarakstā.

Trauksmes attēla rūtis

Vienā no kolonnas (**1-5**) šūnām noklikšķiniet uz ..., lai skatītu kameras atlasē dialoglodziņu.

Ir iespējams atlasīt tikai kameru, kas pievienota Logical Tree šeit: **Maps and structure**.

Pieejamo trauksmes attēla rūšu skaitu var konfigurēt dialoglodziņā **Alarm Settings**.

Kolonnas **Audio File** šūnā noklikšķiniet uz ..., lai atvērtu dialoglodziņu, kurā var izvēlēties audiofailu, kas tiks atskaņots trauksmes gadījumā.

Alarm Options

Šūnā noklikšķiniet uz ..., lai atvērtu dialoglodziņu **Alarm Options**.

Skatiet

- *Rīcība trauksmes gadījumā, lpp. 38*

23.1 Dialoglodziņš Alarm Settings

Galvenais logs > **Alarms** > 

Alarm Settings cilne

Max. image panes per alarm:

Ievadiet maksimālo trausmes attēlu rūšu skaitu, kas parādīsies trausmes gadījumā.

Piezīme. Darbinot Enterprise System, tiek piemērots lielākais maksimālais skaits, kas ir konfigurēts tiešsaistē Management Servers.

Auto-clear time:

Ievadiet sekunžu skaitu līdz automātiskai trausmes notīrīšanai.

Tas attiecas tikai uz trausmēm, kas ir iestatītas kā **Auto-clear alarm after configured time ('Alarm Settings' dialog box)** lapā **Alarms**.

Multi-row alarm display in alarm image window

Atzīmējiet izvēles rūtiņu, lai iespējotu trausmju attēla loga vairākrindu trausmju displeju.



Ievēribai!

Esošām trausmju konfigurācijām ir ieslēgts vairākrindu trausmju displejs, jaunajām trausmju konfigurācijām noklusējuma vērtība ir izslēgta un aktīvs ir viena skata displejs.

Set the duration limit for state-triggered alarm recordings:

Atzīmējiet izvēles rūtiņu, lai iespējotu ilguma ierobežojumu statusa aktivizētiem trausmju ierakstiem. Ievadiet trausmes ieraksta ilgumu minūtēs. Kad noteiktais laiks pagājis, trausmes ierakstīšana tiek automātiski apturēta.

Lietotājs var ievadīt ilgumu no 1 minūtes līdz 1440 minūtēm.

Kad trausme aktivizē ierakstīšanu ar iepriekš konfigurētu ilgumu

- Ja trausme tiek atkārtoti aktivizēta pirms iestājas noildze, ierakstīšana turpinās un noildzes skaitītājs tiek atiestatīts uz 0.
- Ja trausme tiek atcelta pirms iestājas noildze, ierakstīšana turpinās līdz sasniegtam konfigurētajam noildzes laikam pēc trausmes.

Cilne Monitor groups

Display order in case of same alarm priority

Atlasiet vajadzīgo ierakstu vienādas prioritātes trausmju kārtošānai atbilstoši to laikspiedolam.

Show blank screen

Noklikšķiniet, lai izveidotu konfigurāciju, kurā trausmes attēlošanai neizmantotā monitorā nekas neparādās.

Continue live display

Noklikšķiniet, lai izveidotu konfigurāciju, kurā trausmes attēlošanai neizmantotā monitorā ir redzams tiešais ieraksts.

Skatiet

- *Visu trausmju iestatījumu konfigurēšana, lpp. 301*

23.2 Dialoglodziņš Select Image Pane Content

Galvenais logs > **Alarms** >  vai  > **Trausmes attēla rūtis** kolonna > Noklikšķiniet uz ... vienā no **kolonnām** (1-5)

Ļauj atlasīt Logical Tree vienumu, kas tiek parādīts un ierakstīts (ja vienums ir kamera) atlasītās trausmes gadījumā.



Ievēribai!

Trausmes stāvokļa attēla rūti parādītā vietas karte ir optimizēta rādīšanai un satur tikai oriģinālās kartes faila sākotnējo skatu.

Search Item

Ievadiet tekstu, lai sameklētu vienumu Logical Tree.

Find

Noklikšķiniet, lai atrastu kameru, kuras aprakstā ir iekļauts ievadītais meklējamais teksts.

Live

Noklikšķiniet, lai noteiktu, vai trausmes gadījumā tiks rādīts kameras tiešais attēls.

Instant playback

Noklikšķiniet, lai noteiktu, vai tiks rādīta kameras tūlītējā atskaņošana.

Trausmes tūlītējās atskaņošanas attīšanas laiku konfigurē **Operator features** lapā, skatiet *Lapa Operatora līdzekļi, lpp. 313*.

Pause playback

Atlasiet izvēles rūtiņu, lai skatītu trausmes tūlītējās atskaņošanas kameru ar apturētu tūlītējo atskaņošanu. Lietotājs vajadzības gadījumā var sākt tūlītējo atskaņošanu.

Loop playback

Atzīmējiet izvēles rūtiņu, lai skatītu trausmes tūlītējās atskaņošanas kameru ar cilpveida tūlītējo atskaņošanu.

Cilpveida tūlītējās demonstrēšanas ilgums trausmes stāvokļa attēlu rūs ir attīšanas laiks, kam pievienots trausmes stāvokļa ilgums un attīšanas laiks.

Record this camera

Atzīmējiet izvēles rūtiņu, lai iespējotu šīs kameras ierakstu trausmes gadījumā. Ja ir izraisīta trausme, šī kamera tiek ierakstīta trausmes ieraksta kvalitātē. Ieraksta ilgums atbilst trausmes statusa ilgumam, kam pievienots laiks pirms un pēc trausmes. Šis iestatījums tieši maina trausmes ieraksta iestatījumu dialoglodziņā **Alarm Options** un otrādi.

Piezīme. Ja panorāmas skatam ir atlasīta iepriekš norādīta pozīcija, tiks saglabāta ne tikai šī attēlu sadaļa, bet arī viss pilna apļa skats.

Panoramic predefined position

Ja atlasāt panorāmas kameru, varat izvēlēties arī iepriekš norādīto kameras pozīciju. Ja Operator Client lietotājs apstiprina šo trausmes stāvokli, trausmes stāvokļa attēls tiks parādīts iepriekš norādītajā pozīcijā apgrieztajā skatā.

Atlasot **<none>**, trausmes stāvokļa attēls tiks parādīts panorāmas skatā.



Skatiet

- *Lapa Operatora līdzekļi, lpp. 313*
- *Trausmes konfigurēšana, lpp. 300*

23.3

Dialoglodziņš Select Image Pane Content (MG)

Galvenais logs >

 **Alarms** > vai  > **Alarm Options** kolonna > Noklikšķiniet uz ... > dialoglodziņš **Alarm Options** > cilne **Monitor Group** > Noklikšķiniet uz ... vienā no kolonnām (1–10)

Ļauj atlasīt kameru no Logical Tree. Šī kamera atlasītajā trauksmes gadījumā tiks parādīta piešķirtajā monitorā.

Search Item

Ievadiet tekstu, lai sameklētu vienumu Logical Tree.

Find

Noklikšķiniet, lai atrastu kameru, kuras aprakstā ir iekļauts ievadītais meklējamais teksts.

Panoramic predefined position

Ja atlasāt panorāmas kameru, varat izvēlēties arī iepriekš norādīto kameras pozīciju. Ja Operator Client lietotājs apstiprina šo trauksmes stāvokli, trauksmes stāvokļa attēls tiks parādīts iepriekš norādītajā pozīcijā apgrieztajā skatā.

Atlasot **<none>**, dekodētājs parāda trauksmes stāvokļa attēlu apļa skatā.

No Camera

Noklikšķiniet, lai notīrītu kameru monitoru grupas kolonnā.

Piezīme.

Iepriekš norādītās panorāmas kameras pozīcijas skata lauks atšķiras starp Operator Client vai Configuration Client un dekodētāja lauku.



Ievērošanai!

Lai izmantotu iepriekš norādītās panorāmas kameras pozīcijas, panorāmas kameru jābūt vai .

23.4

Dialoglodziņš Alarm Options

Galvenais logs > **Alarms** >  vai  > **Alarm Options** kolonna > ...

Ļauj konfigurēt tālāk norādītos trauksmju iestatījumus

- Kameras, kas sāk ierakstīt, ja ir trauksme.
- Iespējot aizsardzību šādiem trauksmes ierakstiem.
- Aktivizēt un konfigurēt atšķirīgu trauksmju ilgumu iestatījumus.
- Izraisīt PTZ komandas, ja ir trauksme.
- Paziņojumi, kas tiek nosūtīti, ja ir trauksme.
- Darbplūsma, kas jāveic, ja ir trauksme.
- To kameru piešķiršana, kas tiek parādītas monitoru grupās, ja ir trauksme.

Cameras cilne

| | |
|-----------------|---|
| Nr | Parāda kameras numuru, kā tas ir konfigurēts Cameras and recording lapā. |
| Name | Parāda kameras nosaukumu, kā tas ir konfigurēts Cameras and recording lapā. |
| Location | Parāda kameras atrašanās vietu, kā tas ir konfigurēts Maps and structure lapā. |
| Record | Atlasiet izvēles rūtiņu, lai iespējotu trauksmes ierakstu šai kamerai trauksmes gadījumā. Ja ir izraisīta trauksme, šī kamera tiek ierakstīta trauksmes ieraksta kvalitātē. Ieraksta ilgums atbilst trauksmes statusa ilgumam, kam pievienots |

| | |
|--|--|
| | laiks pirms un pēc trauksmes. Šis iestatījums tieši maina trauksmes ieraksta iestatījumu dialoglodziņā Select Image Pane Content un otrādi. |
| Protect Recording | Atzīmējiet izvēles rūtiņu, lai aizsargātu šīs kameras trauksmes ierakstu. Piezīme. Aizsargātie video dati nekad netiks automātiski izdzēsti ar VRM. Ņemiet vērā, ka pārāk daudz aizsargātu bloku var piepildīt krātuvi un kamera var pārtraukt ierakstīšanu. |
| Deviating Alarm Duration Settings | Izvēles rūtiņa tiek automātiski iespējota, kad atzīmējat Record izvēles rūtiņu un kamera atbalsta ANR. |
| Auxiliary Command | Noklikšķiniet uz šūnas, lai atlasītu papildu komandu, kas jāizpilda trauksmes gadījumā. Šī saraksta ievadnes ir pieejamas tikai PTZ kamerām. |
| Predefined Position | Noklikšķiniet uz šūnas, lai atlasītu iepriekš definētas pozīcijas iestatīšanu trauksmes gadījumā. Šī saraksta ievadnes ir pieejamas tikai PTZ kamerām. |

Piezīme: Nevar konfigurēt abus — **Auxiliary Command** un **Predefined Position** — vienai un tai pašai kamerai un signalizācijai.

Notifications cilne

| | |
|---------------------|--|
| E-mail | Atlasiet izvēles rūtiņu, lai trauksmes gadījumā sūtītu e-pasta ziņojumu. |
| Server: | Atlasiet e-pasta serveri. |
| Recipients: | Ierakstiet adresātu e-pasta adreses, atdalot tās ar komatiem (piemērs: name@provider.com). |
| Text: | Ierakstiet paziņojuma tekstu. |
| Information: | Atlasiet izvēles rūtiņu, lai paziņojuma tekstam pievienotu atbilstošo informāciju. Piezīme. E-pasta ziņojumiem tiek izmantots Management Server laika joslas datums. |

Workflow cilne

| | |
|---|---|
| Record only alarm | Atlasiet izvēles rūtiņu, lai norādītu, ka kamera šīs trauksmes gadījumā tiks tikai ierakstīta, bet netiks parādīta. Šī izvēles rūtiņa ir aktīva tikai tad, ja ir atlasīta izvēles rūtiņa Record cilnē Cameras . |
| Auto-clear alarm after configured time ('Alarm Settings' dialog box) | Atlasiet izvēles rūtiņu, lai norādītu, ka šī trauksme tiks automātiski notīrīta. |

| | |
|--|---|
| Auto-clear alarm when event state changes back to normal | Atlasiet izvēles rūtiņu, lai norādītu, ka šī trauksme tiks automātiski notīrīta, kad trauksmi izraisījušais notikums mainīs statusu. Trauksme netiek automātiski notīrīta, ja tā ir apstiprināta un pēc tam apstiprināšana ir atcelta. |
| Prevent alarm clearing while triggering state lasts | Atlasiet izvēles rūtiņu, lai novērstu trauksmes izdzēšanu, kamēr pastāv trauksmes cēlonis. |
| Suppress duplicate alarms in alarm list | Atlasiet izvēles rūtiņu, lai BVMS Operator Client trauksmju sarakstā novērstu vienāda notikuma tipa un ierīces trauksmju dublēšanu. Kamēr trauksme ir aktīva (trauksmes statuss Active vai Accepted), turpmāk trauksmju sarakstā vairs netiks rādītas viena un tā paša notikuma tipa un ierīces trauksmes. Piezīme. – Notikumi joprojām tiek reģistrēti žurnālā. – Ņemiet vērā, ka šīs trauksmes izraisītās trauksmes darbības (piemēram, trauksmes ieraksta sākšana u. c.) netiks izraisītas atkārtoti. Kad trauksme ir notīrīta un ir izraisīta jauna trauksme tai pašai ierīcei, un to izraisīja tāds pats notikuma tips, trauksmju sarakstā parādīsies jauna trauksme un visas šai trauksmei iestatītās trauksmes darbības tiks izraisītas atkārtoti. – Šī izvēles rūtiņa tiek iepriekš atzīmēta personu identifikācijas trauksmēm. |
| Show action plan | Atlasiet izvēles rūtiņu, lai iespējotu darbplūsmu, kas jāapstrādā trauksmes gadījumā. |
| Resources... | Noklikšķiniet, lai atvērtu dialoglodziņu Resource Manager . Atlasiet dokumentu ar atbilstošās darbplūsmas aprakstu. |
| Display a comment box | Atlasiet izvēles rūtiņu, lai iespējotu komentāru lodziņa attēlošanu trauksmes gadījumā. Šajā lodziņā lietotājs var ievadīt komentārus par trauksmi. |
| Force the operator to process the workflow | Atlasiet izvēles rūtiņu, lai liktu lietotājam obligāti apstrādāt darbplūsmu. Ja opcija ir atlasīta, lietotājs nevar notīrīt trauksmi, kamēr nav ievadīts komentārs par trauksmi. |
| Execute the following Client Script when alarm is accepted: | Atlasiet klienta komandas skriptu, kas tiks automātiski izpildīts, lietotājam apstiprinot trauksmi. |

Cilne Monitor Group

| | |
|---------------|--|
| 1...10 | Numurētajā kolonnā noklikšķiniet uz šūnas. Tiek atvērts dialoglodziņš Select Image Pane Content . Atlasiet kameru loģikas kokā. Šī kamera trauksmes gadījumā parādīsies piešķirtajā monitorā. Atlasiet iepriekš norādītās kameras |
|---------------|--|

| | |
|----------------------------|---|
| | pozīcijas, ja tā konfigurēts. Plašāku informāciju skatiet tiešsaistes palīdzības lapās, kas paredzētas Select Image Pane Content (MG) dialoglodziņam |
| Clear Table | Noklikšķiniet, lai noņemtu visus kameru piešķirumus monitoru grupām. |
| Alarm title | Atzīmējiet izvēles rūtiņu, lai konfigurētu trauksmes nosaukuma attēlošanu monitoru ekrānā. |
| Alarm time | Atzīmējiet izvēles rūtiņu, lai konfigurētu trauksmes laika attēlošanu monitoru ekrānā. |
| Alarm date | Atzīmējiet izvēles rūtiņu, lai konfigurētu trauksmes datuma attēlošanu monitoru ekrānā. |
| Alarm camera name | Atzīmējiet izvēles rūtiņu, lai konfigurētu trauksmes kameras nosaukuma attēlošanu monitoru ekrānā. |
| Alarm camera number | Atzīmējiet izvēles rūtiņu, lai konfigurētu trauksmes kameras numura attēlošanu monitoru ekrānā. |
| Only on 1st monitor | Atzīmējiet izvēles rūtiņu, lai konfigurētu trauksmes nosaukuma un laika attēlošanu tikai pirmā monitoru grupas monitora ekrānā. |

Cilne Deviating Alarm Duration Settings

Šajā sadaļā pieejami iestatījumi ir pieejami tikai tad, ja šai kamerai ir ieslēgts ANR.

| | |
|------------------------------|--|
| Use profile settings | Noklikšķiniet, lai iespējotu šo iestatījumu. Šai kamerai tiek izmantoti pirms-trauksmes un pēc-trauksmes ilguma iestatījumi, kas ir konfigurēti Scheduled Recording Settings dialoglodziņā. |
| Override settings | Nospiediet, lai ieslēgtu tālāk norādītos iestatījumus pirms-trauksmes un pēc-trauksmes ilgumam. |
| Duration (pre-alarm) | Pieejams visiem notikumiem. |
| Duration (post-alarm) | Pieejams tikai  notikumiem. |

Cilne Threat level

| | |
|---|--|
| Paaugstināt apdraudējuma līmeni līdz | Atlasiet apdraudējuma līmeni, kas tiek aktivizēts ar šo trauksmi. Atlasiet Reset threat level ierakstu, ja šim trauksmes signālam ir jāpārtrauc aktīvs apdraudējuma līmenis. Pēc tam Operator Client atslēdzies, un lietotājs varēs pieteikties vēlreiz. |
|---|--|

Skatiet

- *Dialoglodziņš Select Image Pane Content (MG), lpp. 290*
- *Trauksmes ierakstīšanas izsaukšana ar teksta datiem, lpp. 302*

- *Trauksmes konfigurēšana, lpp. 300*
- *Pirmstauksmes un pēcstauksmes ilguma konfigurēšana, lpp. 301*

23.5 Dialoglodziņš Select Resource

Galvenais logs > **Alarms** >  vai  > **Trauksmes identitātes** kolonna > **Audio File** kolonna > Noklikšķiniet ...

Ļauj atlasīt audiofailu, kas tiek atskaņots trauksmes gadījumā.

Play

Noklikšķiniet, lai atskaņotu izvēlēto audiofailu.

Pause

Noklikšķiniet, lai pazētu izvēlēto audiofailu.

Stop

Noklikšķiniet, lai apturētu atlasīto audiofailu.

Manage...

Noklikšķiniet, lai atvērtu dialoglodziņu **Resource Manager**.

Skatiet

- *Trauksmes konfigurēšana, lpp. 300*
- *Resursu failu pārvaldība, lpp. 297*

24 Notikumu un trauksmju konfigurēšana

Galvenais logs > **Events**

vai

Galvenais logs > **Alarms**

Šajā nodaļā ir informācija par to, kā konfigurēt notikumus un trauksmes jūsu sistēmā.

Pieejamie notikumi ir grupēti pēc atbilstošajām ierīcēm.

Lapā **Events** var konfigurēt, kad BVMS notikums izraisa trauksmi, komandas skripta izpildi vai tiek reģistrēts.

Piemērs (notikumu konfigurācijas tabulas daļa)

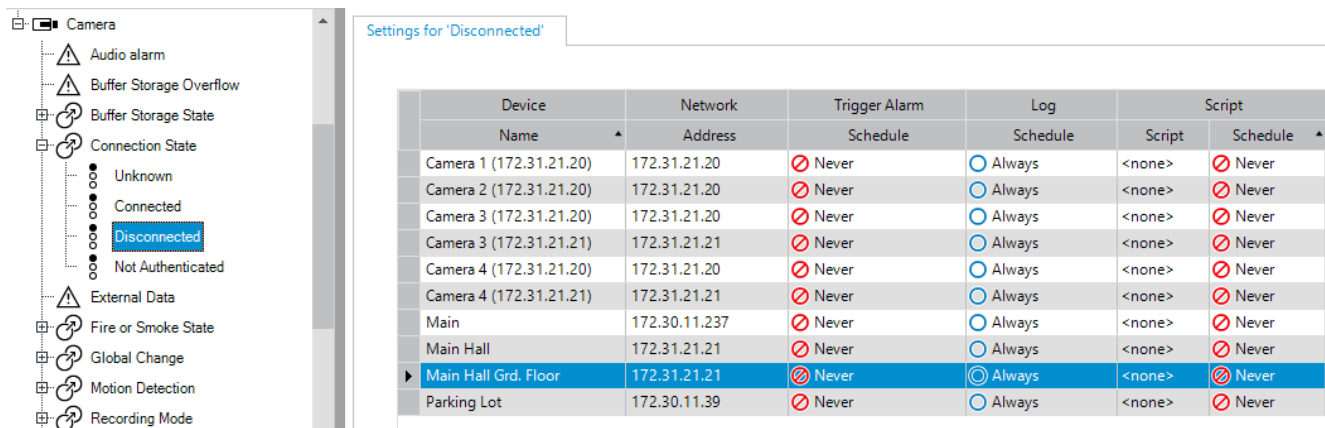

The screenshot shows the 'Camera' settings tree on the left with 'Disconnected' selected. The right pane shows the 'Settings for 'Disconnected'' table:



| Device | Network | Trigger Alarm | Log | Script |
|-------------------------|---------------|---------------|----------|--------|
| Name | Address | Schedule | Schedule | Script |
| Camera 1 (172.31.21.20) | 172.31.21.20 | Never | Always | <none> |
| Camera 2 (172.31.21.20) | 172.31.21.20 | Never | Always | <none> |
| Camera 3 (172.31.21.20) | 172.31.21.20 | Never | Always | <none> |
| Camera 3 (172.31.21.21) | 172.31.21.21 | Never | Always | <none> |
| Camera 4 (172.31.21.20) | 172.31.21.20 | Never | Always | <none> |
| Camera 4 (172.31.21.21) | 172.31.21.21 | Never | Always | <none> |
| Main | 172.30.11.237 | Never | Always | <none> |
| Main Hall | 172.31.21.21 | Never | Always | <none> |
| Main Hall Grd. Floor | 172.31.21.21 | Never | Always | <none> |
| Parking Lot | 172.30.11.39 | Never | Always | <none> |

Šī piemēra nozīme

Ja zūd izvēlētās kameras videosignāls, tiek izraisīta trauksme, notikums tiek reģistrēts, netiek izpildīts neviens skripts.

Vienumā **Alarms** var noteikt, kā trauksme tiks attēlota un kuras kameras tiks attēlotas un ierakstītas trauksmes gadījumā.

Atsevišķi sistēmas notikumi ir konfigurēti kā trauksmes pēc noklusējuma.

- Noklikšķiniet uz , lai saglabātu iestatījumus.
- Noklikšķiniet uz , lai atsauktu pēdējo iestatījumu.
- Noklikšķiniet uz , lai aktivizētu konfigurāciju.

Skatiet

- *Cilne Debounce Settings, lpp. 284*
- *Iestatījumu cilne kartes papildu attēlojumam, lpp. 284*
- *Notikumu konfigurācijas iestatījumu cilne, lpp. 285*
- *Dialoglodziņš Command Script Editor, lpp. 285*
- *Dialoglodziņš Create Compound Event / Edit Compound Event, lpp. 286*
- *Dialoglodziņš Select Script Language, lpp. 286*
- *Dialoglodziņš Edit Priorities of Event Type, lpp. 286*
- *Dialoglodziņš Select Devices, lpp. 287*
- *Dialoglodziņš Teksta datu ierakstīšana, lpp. 287*
- *Dialoglodziņš Alarm Settings, lpp. 289*
- *Dialoglodziņš Select Image Pane Content, lpp. 289*
- *Dialoglodziņš Alarm Options, lpp. 291*

24.1 Kopēšana un ielīmēšana tabulās

Kameru tabulā, notikumu konfigurēšanas tabulā vai trauksmju konfigurēšanas tabulā var vienlaikus konfigurēt vairākus objektus, veicot dažus klikšķus.

Lai iegūtu papildinformāciju, skatiet *Kopēšana un ielīmēšana tabulās*, lpp. 270.

24.2 Tabulas rindas noņemšana

Galvenais logs > **Alarms**

Varat noņemt tikai tabulas rindas, kuras esat pievienojis pats vai ko pievienojis cits lietotājs, proti, var dzēst dublētus notikumus un saliktus notikumus.

Saliktie notikumi ir atrodami notikumu kokā: **System Devices > Compound Events**.

Lai noņemtu tabulas rindu:

1. Atlasiet rindu.
2. Noklikšķiniet uz .

Skatiet

- *Notikumu lapa*, lpp. 283

24.3 Resursu failu pārvaldība

Lai iegūtu papildinformāciju, skatiet šeit:

- *Resursu failu pārvaldība*, lpp. 243.

24.4 Notikuma konfigurēšana

Galvenais logs > **Events**

Notikuma konfigurēšana

1. Kokā atlasiet notikumu vai notikuma statusu, piemēram, **System Devices > Authentication > Operator Authentication Rejected**.
Tiek parādīta atbilstošā notikumu konfigurācijas tabula.
2. Kolonnā **Trigger Alarm - Schedule** noklikšķiniet uz šūnas un atlasiet atbilstošo grafiku.
Grafiks nosaka to, kad tiek aktivizēta trauksme.
Atlasiet vienu no ierakstīšanas grafikiem vai uzdevumu grafikiem, kas ir konfigurēti lapā **Schedules**.
3. Kolonnā **Log - Schedule** noklikšķiniet uz šūnas un atlasiet atbilstošo grafiku.
Grafiks nosaka, kad notikums tiek reģistrēts.
4. Kolonnā **Script - Script** noklikšķiniet uz šūnas un atlasiet atbilstošo komandas skriptu.
5. Kolonnā **Script - Schedule** noklikšķiniet uz šūnas un atlasiet atbilstošo grafiku.
Grafiks nosaka to, kad notikums aktivizē komandas skripta izpildi.

Skatiet

- *Notikumu lapa*, lpp. 283

24.5 Notikuma dublēšana

Galvenais logs > **Events**

Varat dublēt notikumu vai izraisīt dažādas trauksmes noteiktam notikumam.

Lai dublētu notikumu:

1. Kokā atlasiet notikuma stāvokli. Tiek parādīta atbilstošā notikumu konfigurācijas tabula.
2. Atlasiet tabulas rindu.

3. Noklikšķiniet uz . Tabulas beigās tiek pievienota jauna rinda. Tai ir noklusējuma iestatījumi.

Skatiet

- *Notikumu lapa, lpp. 283*

24.6

Lietotāja notikumu reģistrēšana

Galvenais logs > **Events** > Izvērst **System Devices** > **User Actions**

Varat konfigurēt reģistrēšanas darbību attiecībā uz vairākām lietotāja darbībām katrai pieejamajai lietotāju grupai atsevišķi.

Piemērs.

Lai reģistrētu lietotāja notikumus:

1. Atlasiet lietotāja notikumu, lai konfigurētu tā reģistrēšanas darbības, piemēram, **Operator Logon**.
Tiek parādīta atbilstošā notikumu konfigurācijas tabula.
Katra lietotāju grupa tiek rādīta kolonnā **Device**.
2. Ja pieejams: kolonnā **Trigger Alarm - Schedule** noklikšķiniet uz šūnas un atlasiet atbilstošo grafiku.
Grafiks nosaka to, kad tiek aktivizēta trauksme, kas ir paredzēta lietotāja informēšanai.
Varat atlasīt kādu no ierakstīšanas grafikiem vai uzdevumu grafikiem, kas ir konfigurēti lapā **Schedules**.
3. Kolonnā **Log - Schedule** noklikšķiniet uz šūnas un atlasiet atbilstošo grafiku.
Grafiks nosaka, kad notikums tiek reģistrēts.
Šajā piemērā administratoru grupas un pilnvaroto lietotāju grupas operatoru pieteikšanās netiek reģistrēta, savukārt tiešo lietotāju grupas operatoru pieteikšanās tiek reģistrēta **Day** grafika laikā.

Skatiet

- *Notikumu lapa, lpp. 283*

24.7

Lietotāja notikumu pogu konfigurēšana

Galvenais logs > **Events**

Ir iespējams konfigurēt lietotāja notikumu pogas, kas pieejamas šeit: Operator Client. Ir iespējams izveidot konfigurāciju, kurā viena vai vairākas lietotāja notikumu pogas netiek attēlotas šeit: Operator Client.

Lapā **User groups** var konfigurēt, ka lietotāja notikumu pogas ir pieejamas tikai atbilstošās lietotāju grupas Operator Client.

Lietotāja notikumu pogu konfigurēšana

1. Kokā atlasiet **System Devices** > **Operator Client Event Buttons** > **Event Button Pressed**.
Tiek parādīta atbilstošā notikumu konfigurācijas tabula.
2. Atlasiet lietotāja notikumu pogu, lai konfigurētu tās darbību.
3. Kolonnā **Trigger Alarm - Schedule** noklikšķiniet uz šūnas un atlasiet vajadzīgo grafiku.
Grafiks nosaka to, kad tiek izraisīta trauksme, kas paredzēta lietotāja informēšanai.
4. Kolonnā **Log - Schedule** noklikšķiniet uz šūnas un atlasiet vajadzīgo grafiku.
Grafiks nosaka, kad notikums tiek reģistrēts.
Atlasot **Never**, lietotāja notikumu poga kļūst nepieejama visu to lietotāju grupu Operator Client, kurām nav lietotāja notikumu pogu atļauju.
5. Kolonnā **Script - Script** noklikšķiniet uz šūnas un atlasiet vajadzīgo komandas skriptu.

6. Kolonnā **Script - Schedule** noklikšķiniet uz šūnas un atlasiet vajadzīgo grafiku. Grafiks nosaka to, kad tiek izpildīts komandas skripts.

Skatiet

– *Notikumu lapa, lpp. 283*

24.8

Saliktā notikuma izveide

Galvenais logs > **Events** >

Jūs varat izveidot saliktos notikumus. Varat apvienot tikai stāvokļa izmaiņas un atbilstošos objektus. Objektī, piemēram, var būt grafiki vai ierīces. Statusa izmaiņas un tām atbilstošos objektus var apvienot, izmantojot Būla izteiksmes AND un OR.

Piemērs. Jūs varat apvienot IP kameras un dekodētāja savienojumu stāvokļus. Saliktais notikums ir spēkā tikai tad, ja nav savienojuma ar abām ierīcēm. Šajā gadījumā abiem objektiem (IP kameras un dekodētājam) un abiem savienojuma stāvokļiem (**Video Signal Lost** un **Disconnected**) ir izmantota izteiksme AND.

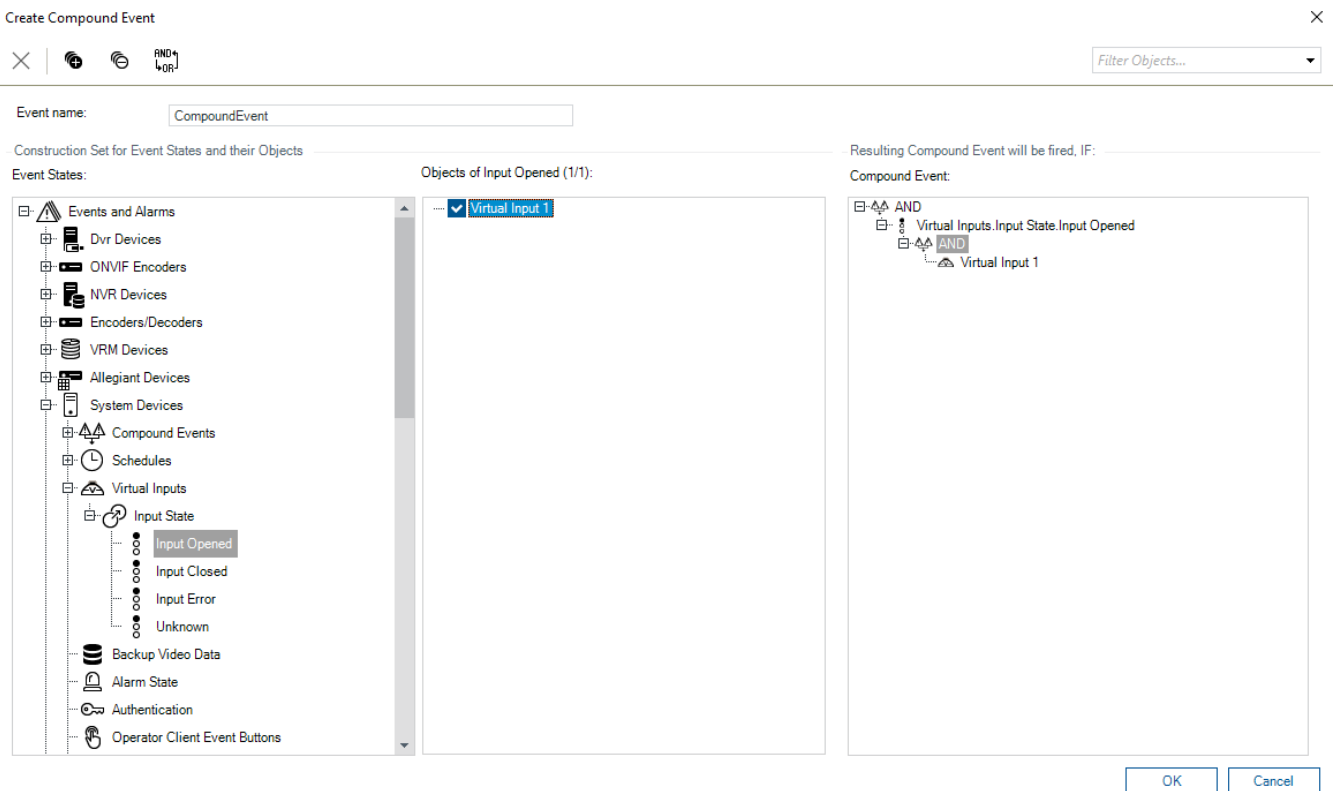

Salikta notikuma izveide

1. Laukā **Event name:** ievadiet saliktā notikuma nosaukumu.
2. Laukā **Event States:** atlasiet notikuma stāvokli. Pieejamie objekti ir parādīti laukā **Objects:**.
3. Laukā **Objects:** atlasiet vajadzīgo ierīci. Atbilstošais notikums un atlasītās ierīces tiek pievienotas saliktā notikuma rūtij.
4. Laukā **Compound Event:** ar peles labo pogu noklikšķiniet uz Būla izteiksmes un vajadzības gadījumā mainiet. Būla izteiksme nosaka tiešo bērnelementu kombināciju.

5. Noklikšķiniet uz **OK**.
Jaunais saliktais notikums tiek pievienots notikumu konfigurācijas tabulai. Tas ir atrodams notikumu kokā sadaļā **System Devices**.

Skatiet

- *Notikumu lapa, lpp. 283*

24.9

Saliktā notikuma rediģēšana

Galvenais logs > **Events**

Iepriekš izveidotu saliktu notikumu var mainīt.

Salikta notikuma rediģēšana

1. Notikumu kokā izvērsiet **System Devices > Compound Event State > Compound Event is True**.
2. Notikumu konfigurācijas tabulas kolonnā **Device** ar peles labo pogu noklikšķiniet uz vajadzīgā saliktā notikuma un noklikšķiniet uz **Edit**.
Tiek atvērts dialoglodziņš **Edit Compound Event**.
3. Veiciet nepieciešamās izmaiņas.
4. Noklikšķiniet uz **OK**.
Saliktais notikums tiek mainīts.

Skatiet

- *Notikumu lapa, lpp. 283*

24.10

Trauksmes konfigurēšana

Galvenais logs > **Alarms**

Pirms trauksmes konfigurēšanas ir jākonfigurē, kas to izraisa (**Events**).

Trauksmes konfigurēšana

1. Kokā atlasiet trauksmi, piemēram, **System Devices > Authentication > Operator Authentication Rejected**.
Tiek parādīta atbilstošā trauksmes konfigurācijas tabula.
2. Kolonnas **Priority** šūnā noklikšķiniet uz ..., lai ievadītu izvēlētās trauksmes prioritāti (100 ir zema prioritāte; 1 ir augsta prioritāte).
Kolonnā **Title** noklikšķiniet uz šūnas ..., lai ievadītu trauksmes nosaukumu, kas parādīsies BVMS, piemēram, trauksmju sarakstā.
Kolonnā **Color** noklikšķiniet uz šūnas ..., lai atvērtu dialoglodziņu, kurā var izvēlēties trauksmes krāsu, kas parādīsies Operator Client, piemēram, trauksmju sarakstā.
3. Kolonnas 1-5 šūnā noklikšķiniet uz ..., lai atvērtu dialoglodziņu **Select Image Pane Content**.
Norādiet nepieciešamos iestatījumus.
4. Kolonnas **Audio File** šūnā noklikšķiniet uz ..., lai atvērtu dialoglodziņu, kurā var izvēlēties audiofailu, kas tiks atskaņots trauksmes gadījumā.
5. Kolonnas **Alarm Options** šūnā noklikšķiniet uz ..., lai atvērtu dialoglodziņu **Alarm Options**.
6. Norādiet nepieciešamos iestatījumus.

Lai iegūtu papildinformāciju par dažādiem laukiem, skatiet atbilstīgās lietojumprogrammas loga tiešsaistes palīdzību.

Skatiet

- *Notikuma konfigurēšana, lpp. 297*
- *Trauksmju lapa, lpp. 288*
- *Dialoglodziņš Select Image Pane Content, lpp. 289*

- *Dialoglodziņš Alarm Options, lpp. 291*

24.11 Visu trauksmju iestatījumu konfigurēšana

Galvenais logs > **Alarms**

Ir iespējams iestatīt tālāk norādītos trauksmes iestatījumus, kas derīgi šim Management Server:

- attēlu rūšu skaits uz trauksmi;
- automātiskās notīrīšanas laiks;
- manuāla trauksmes ieraksta laiks;
- Vairākrindu trauksmju rādīšana trauksmes attēla logā
- Ilguma ierobežojums statusa aktivizētiem trauksmju ierakstiem
- Visu monitoru grupu darbības konfigurēšana

Visu trauksmju konfigurēšana

1. Noklikšķiniet uz . Tiek atvērts dialoglodziņš **Trauksmes iestatījumi**.
2. Veiciet atbilstošos iestatījumus.
 - ▶ Noklikšķiniet uz **OK**.

Lai iegūtu papildinformāciju par dažādiem laukiem, skatiet atbilstīgās lietojumprogrammas loga tiešsaistes palīdzību.

Skatiet

- *Dialoglodziņš Alarm Settings, lpp. 289*

24.12 Pirmstrauksmes un pēctrauksmes ilguma konfigurēšana

Lai konfigurētu pirmstrauksmes un pēctrauksmes ilguma iestatījumus, nepieciešama kamera, kas atbalsta , un jābūt instalētai 5.90 vai jaunākas versijas aparātprogrammatūrai.



Galvenais logs > **Cameras and recording** > 

- ▶ Noklikšķiniet uz **ANR**, lai to iespējotu vēlamajai kamerai.

Galvenais logs > **Events**

- ▶ Konfigurējiet aktivizētajai kamerai nepieciešamos notikumus.

Galvenais logs > **Alarms**

1. Konfigurējiet šī notikuma trauksmi.
2. Atlasiet  vai .
3. Kolonnā **Alarm Options** noklikšķiniet uz ... Tiek atvērts dialoglodziņš **Alarm Options**.
4. Lai iespējotu trauksmes ierakstīšanu, kolonnā **Record** atzīmējiet izvēles rūtiņu kamerai, kurai iespējota ANR. Izvēles rūtiņa kolonnā **Deviating Alarm Duration Settings** tiek atlasīta automātiski.
5. Noklikšķiniet uz cilnes **Deviating Alarm Duration Settings**.
6. Pēc vajadzības konfigurējiet trauksmes ilguma iestatījumus.

Skatiet

- *Dialoglodziņš Alarm Options, lpp. 291*

24.13 Trauksmes ierakstīšanas izsaukšana ar teksta datiem

Galvenais logs > **Alarms**

Trauksmes ierakstīšanu var izsaukt ar teksta datiem.

Pirms trauksmes konfigurēšanas ir jākonfigurē notikums, kurā ir teksta dati.

Piemērs. **Events** > notikumu kokā izvēlieties  (teksta datiem ir jābūt pieejamiem, piemēram: **Foyer Card Reader Devices** > **Foyer Card Reader** > **Card Rejected**)



Ievērošanai!

Konfigurējiet izvēlētajam notikumam kavēšanās laiku ar vērtību 0.

Tas ļaus nodrošināt, ka nekādi dati netiek zaudēti.

Lai konfigurētu trauksmes ierakstīšanu:

1. Kokā izvēlieties trauksmi, piemēram, **ATM/POS Devices** > **ATM Input** > **Data Input**. Tiek parādīta atbilstošā trauksmes konfigurācijas tabula.
2. Norādiet nepieciešamos iestatījumus.
3. Kolonnas **Alarm Options** šūnā noklikšķiniet uz ..., lai atvērtu dialoglodziņu **Alarm Options**.
4. Noklikšķiniet uz cilnes **Cameras** un noklikšķiniet, lai atzīmētu izvēles rūtiņu **Record**.

Skatiet

- *Dialoglodziņš Alarm Options, lpp. 291*
- *Dialoglodziņš Teksta datu ierakstīšana, lpp. 287*

24.14 Teksta datu pievienošana notiekošam ierakstam

Galvenais logs > **Events** > notikumu kokā izvēlieties  **Data Input** (teksta datiem ir jābūt pieejamiem, piemēram: **Foyer Card Reader Devices** > **Foyer Card Reader** > **Card Rejected**) > kolonna **Text Data Recording** > ...

Teksta datus var pievienot notiekošam ierakstam.

24.15 Trauksmes ierakstu aizsardzība

Galvenais logs > **Alarms**

Pirms trauksmes konfigurēšanas lapā **Events** ir jākonfigurē notikums.



Ievērošanai!

Ja aizsargājat kameras trauksmes ierakstu, VRM nekad automātiski neizdzēsīs aizsargātos video datus. Ņemiet vērā, ka pārāk daudz aizsargātu bloku var piepildīt krātuvi un kamera var pārtraukt ierakstīšanu. Jums ir manuāli jāaizsargā video dati, kas atrodas Operator Client.

Lai konfigurētu trauksmes ierakstīšanu:

1. Kokā izvēlieties trauksmi, piemēram, **ATM/POS Devices** > **ATM Input** > **Data Input**. Tiek parādīta atbilstošā trauksmes konfigurācijas tabula.
2. Norādiet nepieciešamos iestatījumus.
3. Kolonnas **Alarm Options** šūnā noklikšķiniet uz ..., lai atvērtu dialoglodziņu **Alarm Options**.
4. Noklikšķiniet uz cilnes **Cameras** un noklikšķiniet, lai atzīmētu izvēles rūtiņu **Record**.
1. Atzīmējiet izvēles rūtiņu **Protect Recording**.

Skatiet

- *Dialoglodziņš Alarm Options, lpp. 291*

24.16

Mirgojošo karstvietu konfigurēšana

**Ievērbai!**

Mirgojošo karstvietu var konfigurēt tikai notikumam VAI trauksmei.

Galvenais logs > **Events**

vai

Galvenais logs > **Alarms**

Katram  notikumam vai trauksmei var konfigurēt karstvietu fona krāsu un darbības (mirgo

vai nemirgo). Piemēram, varat konfigurēt  notikumu vai trauksmi ierīcei tā, lai ierīces ikona kartē sāktu mirgot, mainoties attiecīgās ierīces statusam.

Varat arī konfigurēt displeja prioritāti visām karstvietām. Tas ir nepieciešams gadījumos, kad vienai un tai pašai ierīcei ir dažādi notikumi. (1 = augstākā prioritāte)

Konfigurētā krāsa ir derīga visām karstvietām ar vienādu displeja prioritāti. Varat mainīt

jebkura  notikuma vai trauksmes krāsu, darbības un prioritāti: mainītā krāsa un darbības

tiek lietotas visu citu  notikumu vai trauksmju ar vienādu prioritāti visām karstvietām.

Krāsu statusu konfigurēšanu kartē var veikt, tikai noklikšķinot **Enabled advanced state display (hot spot coloring in maps depending on state)** opciju vai **Enabled advanced state display (hot spot coloring in maps depending on alarm)** opciju **Options** dialoglodziņā.

Lai konfigurētu mirgojošu karstvietu notikumam

1. Kokā atlasiet notikuma statusu (), piemēram, **Encoders/Decoders > Encoder Relay > Relay State > Relay Opened**.

Tiek parādīta atbilstošā notikumu konfigurācijas tabula.

2. Noklikšķiniet uz **Enable color states on maps**.
3. Laukā **Display priority on map:** ievadiet vēlamo prioritāti.
4. Noklikšķiniet uz lauka **Background color on map:**, lai atlasītu vēlamo krāsu.
5. Ja vēlaties, noklikšķiniet, lai iespējotu **Blinking**.

Lai konfigurētu mirgojošu karstvietu trauksmei

Skatīt nodaļu *Trauksmes identitāte*, lpp. 288 par *Trauksmju lapa*, lpp. 288

**Ievērbai!**

Karstvieta mirgo tikai tad, ja trauksme ir trauksmju sarakstā.

Ierīces ikonas kartē mirgo tādā pašā krāsā, kāda ir konfigurēta trauksmei vai notikumam.

Skatiet

- *Notikumu lapa*, lpp. 283
- *Opciju dialoglodziņš (iestatījumu izvēlne)*, lpp. 115

24.17

Notikumi un trauksmes stāvokļi piekļuves vadības sistēmām

Papildinformācija par notikumiem un trauksmes stāvokļiem piekļuves vadības sistēmās.

Piekluves pieprasīšanas notikums

Notikumi ļauj BVMS operatoram manuāli piešķirt vai liegt piekļuvi konkrētai personai, izmantojot piekluves vadības sistēmu. Jūs varat konfigurēt šī noteikuma trausmju ierakstīšanu, teksta datu ierakstīšanu vai papildu informāciju.

Piekluves pieprasījumi uz BVMS tiek sūtīti tikai tad, ja katrā piekluves vadības sistēmas lasītājā ir iestatīta opcija **Papildu verifikācija**. BVMS notikumu konfigurācijā lasītāju sūtītie **Access requested** notikumi vienmēr aktivizē trausmi BVMS sistēmā.



Ievēribai!

Mēs iesakām augstāko prioritāti (1) iestatīt trausmēm **Access requested**. Šādā gadījumā trausmju ziņojumi automātiski parādās kā uznirstošie logi un piesaista operatora uzmanību.

24.18

Person Identification notikumi un trausmes signāli

Galvenais logs > **Events**

Papildus informācija par notikumiem un trausmes signāliem par Person Identification.

Unauthorized person detected

Katrai kamerai varat konfigurēt, kura personu grupa ir pilnvarota vai nesankcionēta piekļūt noteiktai zonai.

Piezīme: Neautorizētu un pilnvarotu personu grupu konfigurēšana ir iespējama tikai tad, ja jums ir **Change Event Settings** atļauja.

Lai konfigurētu Unauthorized person detected

1. Zemāk atlasiet atbilstošo kameru **Video Analytics**.
2. Izvēlieties **Unauthorized person detected** notikumu.
3. Atlasiet cilni **Unauthorized person detected**.
4. Klikšķis ... iekš **Unauthorized** vai **Authorized** šūnā.
Tiek parādīts Dialoglodziņš **Autorizācija kamerai**.
5. Velkot un noņemot, iestatiet konfigurētās personu grupas attiecīgajā laukā.
6. Noklikšķiniet **OK**.
Attiecīgajai kamerai konfigurētās personu grupas tagad ir iestatītas kā autorizētas vai nesankcionētas.

25 Lietotāju grupu lapa



Ievēribai!

BVMS Viewer nodrošina tikai pamatfunkcijas. Papildu funkcijas ir pieejamas BVMS Professional versijā. Detalizētu informāciju par dažādajiem BVMS izdevumiem skatiet vietnē www.boschsecurity.com un BVMS ātrās atlasē rokasgrāmatā: [BVMS ātrās atlasē rokasgrāmatā](#).

Galvenais logs > **User groups**

Ļauj konfigurēt lietotāju grupas, Enterprise User Groups un Enterprise Access.

Šī lietotāju grupa ir pieejama pēc noklusējuma:

- administratoru grupa (viens lietotājvārds Admin).

Cilne User groups

Noklikšķiniet uz šīs cilnes, lai atvērtu pieejamās lapas standarta lietotāju grupas tiesību konfigurēšanai.

Cilne Enterprise User Groups

Noklikšķiniet uz šīs cilnes, lai atvērtu pieejamās lapas Enterprise User Group atļauju konfigurēšanai.

Cilne Enterprise Access

Noklikšķiniet uz šīs cilnes, lai atvērtu pieejamās lapas Enterprise Access pievienošanai un konfigurēšanai.

Lietotāju/lietotāju grupas opcijas

| Ikona | Apraksts |
|-------|--|
| | Noklikšķiniet, lai dzēstu atlasīto vienumu. |
| | Noklikšķiniet, lai pievienotu jaunu grupu vai kontu. |
| | Noklikšķiniet uz šī vienuma, lai atlasītajai grupai pievienotu jaunu lietotāju. Ja vēlaties, varat mainīt noklusējuma lietotājvārdu. |
| | Noklikšķiniet, lai pievienotu jaunu duālās autorizācijas grupu. |
| | Noklikšķiniet uz šī vienuma, lai pievienotu jaunu duālās autorizācijas pieteikšanās pāri. |
| | Parāda dialoglodziņu atļauju kopēšanai no atlasītās lietotāju grupas uz citu lietotāju grupu. |
| | Noklikšķiniet uz šī vienuma, lai atvērtu pieejamās lapas šīs grupas atļauju konfigurēšanai. |
| | Noklikšķiniet uz šī vienuma, lai atvērtu pieejamo lapu šī lietotāja rekvizītu konfigurēšanai. |
| | Noklikšķiniet uz šī vienuma, lai atvērtu pieejamo lapu šī pieteikšanās pāra rekvizītu konfigurēšanai. |
| | Noklikšķiniet, lai tiktu parādītas pieejamās šīs duālās autorizācijas grupas atļauju konfigurēšanas lapas. |

Mainītu lietotājavārda un paroles aktivizēšana

Noklikšķiniet uz šī vienuma, lai aktivizētu mainīto paroli.



Noklikšķiniet uz šī vienuma, lai aktivizētu mainīto lietotājavārdu.

**Ievēribai!**

Ja konfigurācija tiek atsaukta, mainītā lietotājavārda un paroles vietā tiek iestatīti sākotnējie pieteikšanās dati.

Atļaujas Enterprise System

Enterprise System konfigurējiet tālāk norādītās atļaujas.

- Operator Client darbības atļaujas, kas nosaka lietotāja interfeisu darbībai Enterprise System, piemēram, trauksmes monitora lietotāja interfeisu.
Izmantojiet vienumu Uzņēmuma lietotāju grupa. Konfigurējiet to Enterprise Management Server.
- Ierīces atļaujas, kurām jābūt pieejamām darbībai Enterprise Management Server, ir definētas katrā Management Server.
Izmantojiet vienumus Uzņēmuma konti. Konfigurējiet to katrā Management Server.

Atļaujas vienā Management Server

Lai pārvaldītu piekļuvi vienam Management Servers, izmantojiet standarta lietotāju grupu.

Visas šī Management Server atļaujas konfigurējiet šajā lietotāju grupā.

Varat konfigurēt divkāršas autorizācijas lietotāju grupas standarta lietotāju grupām un Enterprise User Groups.

| Tips | Saturs | Pieejamie konfigurācijas iestatījumi | Konfigurēšanas vieta |
|---|------------------------|---|--------------------------------|
| Lietotāju grupa | Lietotāji | – Darbību un ierīču atļaujas | – Management Server |
| Enterprise User Group | Lietotāji | – Darbību atļaujas – Katram Management Server: atbilstošo Enterprise Access Account kontu nosaukumi ar pieteikšanās akreditācijas datiem | – Enterprise Management Server |
| Enterprise Account | - | – Ierīču atļaujas – Konta atslēga | – Management Server |
| Divkāršas autorizācijas lietotāju grupa | Lietotāju grupas | – Skat. lietotāju grupas | – Skat. lietotāju grupas |
| Enterprise duālā autorizācija | Enterprise User Groups | – Skat. Enterprise User Groups | – Skat. Enterprise User Groups |

Lai meklētu vienumus:

- ▶ Meklēšanas laukā ievadiet virkni un nospiediet taustiņu ENTER, lai filtrētu parādītos vienumus.
Tiek parādīti tikai vienumi, kas satur virkni un to atbilstīgos vecākvienumus (tikai kokos).
Tiek nodrošināts filtrēto vienumu skaits un vienumu kopskaits.

Piezīme. Lai virknes atrastu precīzi, ietveriet tās pēdiņās; piemēram, ar "Camera 1" tiek precīzi filtrētas kameras ar šo nosaukumu, nevis camera 201.

25.1**Lietotāju grupas rekvizītu lapa**

Galvenais logs > **User groups** > Cilne **User groups** >  > Cilne **Operating permissions** > Cilne **User group properties**
vai

Galvenais logs > **User groups** > Cilne **Enterprise User Groups** > Cilne  > **Operating permissions** > Cilne **User group properties**

Ļauj konfigurēt zemāk norādītos iestatījumus atlasītajai lietotāju grupai:

- Pieteikšanās grafiks
- Saistītās LDAP lietotāju grupas atlase

User group properties**Description:**

Ievadiet informatīvu lietotāju grupas aprakstu.

Language

Izvēlieties valodu, ko izmanto Operator Client.

Logon schedule

Atlasiet uzdevumu vai ierakstu grafiku. Atlasītās grupas lietotāji var pieteikties sistēmā tikai šajā grafikā norādītajos laika posmos.

LDAP properties**Search for groups**

Noklikšķiniet, lai skatītu saistītās LDAP grupas **Associated LDAP group** sarakstā. Lai atlasītu saistītu LDAP grupu, ir jāveic atbilstošie iestatījumi dialoglodziņā **LDAP server settings**.

Associated LDAP group

Atlasiet LDAP grupu **Associated LDAP group** sarakstā, kuru vēlaties izmantot savā sistēmā.

Skatiet

- *Piesaistītās LDAP grupas atlasīšana, lpp. 331*
- *LDAP grupas piesaistīšana, lpp. 113*
- *Lietotāju pieteikšanās atļauju plānošana, lpp. 332*

25.2**Lietotāja rekvizītu lapa**

Galvenais logs > **User groups** > **User groups** cilne  > 
vai

Galvenais logs > **User groups** > **Enterprise User Groups** cilne >  > 
Varat konfigurēt jaunu lietotāju standarta lietotāju grupā vai Enterprise User Group.

Ja esat nomainījis lietotāja paroli vai izdzēsis lietotāju, kamēr šis lietotājs ir pieteicies, viņš var turpināt darbu ar Operator Client pēc paroles maiņas vai izdzēšanas. Ja pēc paroles maiņas vai izdzēšanas savienojums ar Management Server tiek pārtraukts (piemēram, pēc konfigurācijas aktivizēšanas), lietotājs nevar automātiski izveidot atkārtotu savienojumu ar Management Server, neatsakoties/nepiesakoties Operator Client.

Account is enabled

Atlasiet izvēles rūtiņu, lai aktivizētu lietotāja kontu.

Full name

Ievadiet pilnu lietotāja vārdu.

Description

Ievadiet informatīvu lietotāja aprakstu.

User must change password at next logon

Atzīmējiet izvēles rūtiņu, lai pieprasītu lietotājiem iestatīt jaunu paroli nākamajā pierakstīšanās reizē.

Enter new password

Ievadiet paroli jaunam lietotājam.

Confirm password

Vēlreiz ievadiet jaunā lietotāja paroli.

**Ievēribai!**

Lai aktivizētu izmaiņas šajā dialoglodziņā, noklikšķiniet uz .

**Ievēribai!**

Stingri iesakām visiem jaunajiem lietotājiem piešķirt īpašu paroli un likt šo paroli lietotājam nomainīt pierakstoties.

**Ievēribai!**

Mobile Video Service, Web Client, Bosch iOS App un SDK klienti nevar mainīt paroli pierakstīšanās laikā.

Apply

Noklikšķiniet, lai lietotu iestatījumus.

Lai aktivizētu paroli, noklikšķiniet uz .

Papildinformācija

Jauninot uz BVMS 9.0.0.x versiju, ir tālāk norādītie **User Properties** iestatījumi

- **Account is enabled** ir iestatīts.
- **User must change password at next logon** nav iestatīts.

25.3

Lapa Pieteikšanās pāra rekvizīti

Galvenais logs > **User groups** > Cilne **User groups** >  **New dual authorization group** >



vai

Galvenais logs > **User groups** > Cilne **Enterprise User Groups** >  **New enterprise dual**

authorization group > 

Varat modificēt lietotāju grupu pāri uz duālās autorizācijas grupu. Pirmās lietotāju grupas lietotāji ir lietotāji, kuriem jāpiesakās pieteikšanās pirmajā dialoglodziņā; otrās lietotāju grupas lietotāji apstiprina pieteikšanos.

Select Logon Pair

Katrā sarakstā atlasiet lietotāju grupu.

Force dual authorization

Atzīmējiet izvēles rūtiņu, lai katrs lietotājs pieteiktos tikai kopā ar otrās lietotāju grupas lietotāju.

Skatiet

– *Pieteikšanās pāra pievienošana duālās autorizācijas grupai, lpp. 330*

25.4

Lapa Kameras atļaujas

Galvenais logs > **User groups** > **User groups** cilne >  > **Device permissions** cilne >

Camera permissions cilne

vai

Galvenais logs > **User groups** > **Enterprise Access** cilne >  > **Device permissions** cilne >

Camera permissions cilne

Varat konfigurēt izvēlētās kameras vai kameru grupas līdzekļu piekļuves tiesības izvēlētajai lietotāju grupai.

Ja pievienoti jauni komponenti, pēc tam jākonfigurē kameras atļaujas.

Piekļuvi kamerai var atsaukt lapā **Camera**.

Camera

Parāda kameras nosaukumu, kā tas ir konfigurēts **Cameras and recording** lapā.

Location

Parāda kameras atrašanās vietu, kā tā ir konfigurēta **Maps and structure** lapā.

Access

Lai atļautu piekļuvi šai kamerai, atzīmējiet izvēles rūtiņu.

Live Video

Lai atļautu izmantot tiešraides video, atzīmējiet izvēles rūtiņu.

Live Audio

Lai atļautu izmantot tiešraides audio, atzīmējiet izvēles rūtiņu.

Manual Recording

Lai atļautu manuālo ierakstīšanu (trauksmes ierakstīšanu), atzīmējiet izvēles rūtiņu.

Šo izvēles rūtiņu var atlasīt vai notīrīt tikai tad, ja lapā **Operator features** ir iespējota manuāla trauksmes ierakstīšana.

Playback Video

Lai atļautu izmantot atskaņošanas video, atzīmējiet izvēles rūtiņu.

Šo izvēles rūtiņu var atzīmēt vai notīrīt tikai tad, ja lapā **Operator features** ir iespējota atskaņošana.

Playback Audio

Lai atļautu izmantot atskaņošanas audio, atzīmējiet izvēles rūtiņu.

Šo izvēles rūtiņu var atzīmēt vai notīrīt tikai tad, ja lapā **Operator features** ir iespējota atskaņošana.

Text Data

Lai atļautu parādīt metadatus, atzīmējiet izvēles rūtiņu.

Šo izvēles rūtiņu var atzīmēt vai notīrīt tikai tad, ja lapā **Operator features** ir iespējota metadatu rādīšana.

Export

Lai atļautu eksportēt video datus, atzīmējiet izvēles rūtiņu.

Šo izvēles rūtiņu var atzīmēt vai notīrīt tikai tad, ja lapā **Operator features** ir iespējots video datu eksports.

PTZ/ROI

Atzīmējiet izvēles rūtiņu, lai atļautu izmantot šīs kameras PTZ vadību vai intereses reģionu.

Šo izvēles rūtiņu var atzīmēt vai notīrīt tikai tad, ja šīs kameras PTZ vai ROI vadība ir iespējota lapā **Operator features**. Papildus tam, jums ir jāveic PTZ vai ROI konfigurācija Kameras Tabulā.

Aux

Lai varētu izpildīt papildu komandas, atzīmējiet izvēles rūtiņu.

Šo izvēles rūtiņu var atzīmēt vai notīrīt tikai tad, ja kameras PTZ vadība ir iespējota lapā **Operator features**.

Set predefined positions

Lai lietotājs varētu iestatīt šīs PTZ kameras pirmpozīcijas, atzīmējiet izvēles rūtiņu.

Jūs varat noteikt sākuma pozīcijas Intereses Reģionu funkcijai, ja tā ir pieejama un atļauta.

Šo izvēles rūtiņu var atzīmēt vai notīrīt tikai tad, ja kameras PTZ vadība ir iespējota lapā **Operator features**.

Reference Image

Lai varētu atjaunināt šīs kameras atsauci, atzīmējiet izvēles rūtiņu.

Privacy overlay

Atzīmējiet izvēles rūtiņu, lai iespējotu Privacy overlay šai kamerai tiešraides un atskaņošanas režīmā.

25.5

Vadības prioritātes lapa

Galvenais logs > **User groups** > **User groups** cilne >  > **Device permissions** cilne > **Control priorities** cilne
vai

Galvenais logs > **User groups** > **Enterprise Access** cilne >  > **Device permissions** cilne > **Control priorities** cilne

Control priorities

Pārvietojiet pa labi atbilstīgo slīdņi, lai samazinātu prioritāti PTZ vadību un Bosch Allegiant maģistrālo līniju iegūšanai. Lietotājs ar augstu prioritāti var bloķēt PTZ vadības vai maģistrālās līnijas vadību lietotājiem ar zemākām prioritātēm. Iestatiet taimautu PTZ vadības bloķēšanai laukā **Timeout in min..** Noklusējuma iestatījums ir 1 minūte.



Timeout in min.



Ievadiet laika periodu minūtēs.

Skatiet

– *Dažādu prioritāšu konfigurēšana, lpp. 333*

25.6**Dialoglodziņš Copy User Group Permissions**

Galvenais logs > > **User groups** > Cilne **User groups**  > 
vai

Galvenais logs > > **User groups** > Cilne **Enterprise User Groups**  > 
Varat atlasīt lietotāju grupas atļaujas kopēšanai uz atlasītajām lietotāju grupām.

Copy from:

Tiek parādīta atlasīto lietotāju grupa. Tās atļaujas ir jāpārņem uz citu lietotāju grupu.

Settings to copy

Atzīmējiet izvēles rūtiņu, lai kopēšanai atlasītu nepieciešamās lietotāju grupas atļaujas.

Copy to:

Atzīmējiet izvēles rūtiņu, lai norādītu lietotāju grupu, uz kuru pārņemt atlasītās lietotāju grupas atļaujas.

Skatiet

– *Lietotāju grupu atļauju kopēšana, lpp. 334*

25.7**Lapa Šifrētāja atļaujas**

Galvenais logs > **User groups** > **User groups** Cilne >  > **Device permissions** Cilne > **Decoder permissions** Cilne
vai

Galvenais logs > **User groups** > Cilne **Enterprise Access** > Cilne  > **Device permissions** > Cilne **Decoder permissions**
Varat konfigurēt dekodētājus, kuriem ir piekļuve šīs grupas lietotājiem.

Decoder

Tiek parādīti pieejamie dekodētāji.

Noklikšķiniet uz izvēles rūtiņas, lai lietotāju grupai piešķirtu piekļuvi šim dekodētājam.

Monitor Group

Atzīmējiet izvēles rūtiņu, lai izvēlētos lietotāju grupas lietotājiem nodrošinātu piekļuvi šai monitoru grupai.

25.8**Lapa Notikumi un trauksmes**

Galvenais logs > **User groups** > **User groups** cilne >  > **Device permissions** cilne > **Events and alarms** cilne
vai

Galvenais logs > **User groups** > **Enterprise Access** cilne >  > **Device permissions** cilne > **Events and alarms** cilne
Varat konfigurēt notikumu koka atļaujas, piemēram, iestatīt notikumus, kuru izmantošanai lietotāju grupa ir vai nav autorizēta.
Noklusējuma lietotāju grupai šos iestatījumus nevar mainīt.

Katram notikumam ir vismaz viena ierīce. Piemēram, **Video Loss** notikumam pieejamās kameras ir ierīces. Notikumam, piemēram, **Backup Finished**, atbilstīgā ierīce ir **Time Controlled Backup**. Tādējādi ierīce var būt programmatūras process.

1. Izvērsiet koka vienumu un noklikšķiniet uz nepieciešamajām izvēles rūtiņām, lai iespējotu notikumus. Ailē **Access** atzīmējiet ierīces izvēles rūtiņu, lai iespējotu attiecīgās ierīces notikumus. Piekļuve ierīcēm ir konfigurēta lapā **Camera** un lapā **Camera permissions**.
2. Lai iespējotu vai atspējotu visus notikumus uzreiz, atzīmējiet vai notīriet izvēles rūtiņu **Events and alarms**.

25.9

Lapa Akreditācijas dati

Galvenais logs > **User groups** > **Enterprise Access** cilne >  > **Device permissions** cilne > **Credentials** cilne

Konfigurējiet Enterprise Account akreditācijas datus Management Server serverī.

Tiek konfigurēts Enterprise Access katrā Management Server serverī, kas ir jūsu Enterprise System dalībnieks. Enterprise Management Server izmanto šos akreditācijas datus, lai šī Management Server ierīcēm piešķirtu piekļuvi Operator Client, kas piesakās kā Enterprise User Group lietotājs.

Description:

Ievadiet vēlamā Enterprise Account aprakstu.

Strong key policy

Visām jaunizveidotajām lietotāju grupām izvēles rūtiņa **Strong key policy** jau ir atzīmēta iepriekš.

Mēs stingri iesakām saglabāt šo iestatījumu, lai uzlabotu jūsu datora aizsardzību pret neatļautu piekļuvi.

Ir spēkā tālāk norādītie noteikumi

- Lapā **Account policies** iestatītais minimālais atslēgas garums visām atbilstošajām lietotāju grupām.
- Nelietojiet iepriekš izmantotas atslēgas.
- Parolē jābūt vismaz vienam lielajam burtam (A–Z).
- Parolē jābūt vismaz vienam ciparam (0–9).
- Parolē jābūt vismaz vienai īpašajai rakstzīmei (piemēram, “!”). \$ # %).

Enter new key: / Confirm key:

Ierakstiet un apstipriniet atslēgu šim Management Server.

Skatiet

- *Enterprise Account izveide, lpp. 328*

25.10

Lapa Loģikas koks

Galvenais logs > **User groups** > Cilne **User groups** > Cilne  > **Device permissions** > Cilne **Logical tree**
vai

Galvenais logs > **User groups** > Cilne **Enterprise Access** > Cilne  > **Device permissions** > Cilne **Logical tree**

Varat konfigurēt vienumu loģiskais koks katrai lietotāju grupai.

Lai konfigurētu atļaujas

- ▶ Pēc vajadzības atzīmējiet vai notīriet izvēles rūtiņas.
Atlasot vienumu zem mezgla, automātiski tiek izvēlēts mezgls.
Atlasot mezglu, automātiski tiek izvēlēti visi tā vienumi.

Camera

Atzīmējiet izvēles rūtiņu, lai izvēlētās lietotāju grupas lietotājiem nodrošinātu piekļuvi atbilstīgajām ierīcēm.

Piekļuvi kamerai var atsaukt lapā **Camera permissions**.

Monitor Group

Atzīmējiet izvēles rūtiņu, lai izvēlētās lietotāju grupas lietotājiem nodrošinātu piekļuvi šai monitoru grupai.

Skatiet

– *Ierīces atļauju konfigurēšana, lpp. 333*

25.11**Lapa Operatora līdzekļi**

Galvenais logs > **User groups** > Cilne **User groups** >  > Cilne **Operating permissions** > Cilne **Operator features**
vai

Galvenais logs > **User groups** > Cilne **Enterprise User Groups** >  > Cilne **Operating permissions** > Cilne **Operator features**

Varat konfigurēt dažādas atļaujas atlasītajai lietotāju grupai.

PTZ control of dome cameras

Lai atļautu kameras vadību, atzīmējiet izvēles rūtiņu.

Control priorities lapa: laukā **Control priorities** var iestatīt prioritāti kameras vadības iegūšanai.

Allegiant trunk lines

Atzīmējiet izvēles rūtiņu, lai ļautu piekļuvi Bosch Allegiant maģistrālajām līnijām.

Control priorities lapa: laukā **Control priorities** var iestatīt prioritāti Bosch Allegiant maģistrālo līniju iegūšanai.

Print and save

Lai atļautu drukāt un saglabāt video, kartes un dokumentus, atzīmējiet izvēles rūtiņu.

Alarm processing

Atzīmējiet izvēles rūtiņu, lai atļautu trauksmes apstrādi.

Interrupt the windows screen saver for incoming alarms

Atzīmējiet izvēles rūtiņu, lai nodrošinātu to, ka ienākošā trauksme tiek rādīta pat aktīva ekrānsaudzētāja gadījumā. Ja ekrānsaudzētājam pārtraukšanas gadījumā ir nepieciešams lietotārvārds un parole, šis iestatījums nav spēkā.

Alarm display

Atzīmējiet izvēles rūtiņu, lai atļautu trauksmes rādījumu. Atlasot šo opciju, vienlaikus tiek deaktivizēts **Alarm processing**.

Playback

Atzīmējiet izvēles rūtiņu, lai atļautu piekļuvi dažādām atskaņošanas funkcijām.

Export video

Atzīmējiet izvēles rūtiņu, lai atļautu eksportēt video datus.

Export to non-native formats

Atzīmējiet izvēles rūtiņu, lai atļautu eksportēt video datus formātā, kas nav sākotnējais formāts.

Protect video

Lai atļautu aizsargāt video datus, atzīmējiet izvēles rūtiņu.

Unprotect video

Atzīmējiet izvēles rūtiņu, lai atļautu gan aizsargāt video datus, gan atcelt to aizsardzību.

Restrict video (restricted video can only be viewed by users that have this permission)

Atzīmējiet izvēles rūtiņu, lai atļautu video datu ierobežošanu.

Unrestrict video

Atzīmējiet izvēles rūtiņu, lai atļautu gan ierobežot video datus, gan atcelt to ierobežojumus.

Ievēribai!

VRM

Pēc nepieciešamības konfigurējiet BVMS lietotāja atļaujas video datu ierobežošanai un ierobežojumu atcelšanai.

Tikai lietotājs, kuram ir **Restrict video (restricted video can only be viewed by users that have this permission)** atļauja, var redzēt ierobežotu video Operator Client laika skalā. Ierobežotais laika diapazons citādi tiek parādīts kā **No Recording**.

**Ievēribai!**

DIVAR AN

Pēc nepieciešamības konfigurējiet lietotāja atļaujas video datu ierobežošanai un ierobežojumu atcelšanai jūsu DIVAR AN ierīcē. Izveidojiet lietotāju BVMS ar tiem pašiem akreditācijas datiem un attiecīgi konfigurējiet video datu ierobežošanas un ierobežojumu atcelšanas atļaujas.

Tas neietekmē ierobežoto video attēlošanu un ir jākonfigurē atsevišķi DIVAR AN ierīcē.

**Delete video**

Lai atļautu dzēst video datus, atzīmējiet izvēles rūtiņu.

Access to video that has been recorded in periods when the user group has not been allowed to log on

Lai atļautu piekļūt aprakstītajiem video datiem, atzīmējiet izvēles rūtiņu.

Logbook access

Lai atļautu piekļūt vienumam Žurnāls, atzīmējiet izvēles rūtiņu.

Erase text data from logbook entries (for erasing person-related data)

Atzīmējiet izvēles rūtiņu, lai atļautu izdzēst teksta datus no žurnāla ierakstiem.

Operator event buttons

Lai atļautu Operator Client lietotāja notikumu pogas, atzīmējiet izvēles rūtiņu.

Close Operator Client

Lai atļautu aizvērt Operator Client, atzīmējiet izvēles rūtiņu.

Minimize Operator Client

Lai atļautu minimizēt Operator Client, atzīmējiet izvēles rūtiņu.

Audio Intercom

Atzīmējiet izvēles rūtiņu, lai lietotājs varētu runāt skaļruņos ar audio ieejas un izejas funkciju.

Manual alarm recording

Atzīmējiet izvēles rūtiņu, lai atļautu manuālu trauksmes ierakstīšanu.

Access VRM monitor

Lai atļautu piekļuvi VRM Monitor programmatūrai, atzīmējiet izvēles rūtiņu.

Set reference image

Lai varētu atjaunināt atsauces attēlu Operator Client, atzīmējiet izvēles rūtiņu.

Set area selection for reference image

Atzīmējiet izvēles rūtiņu, lai kameras attēlā varētu atlasīt zonu atsauces attēla atjaunināšanai Operator Client.

Change password

Atzīmējiet izvēles rūtiņu, lai ļautu Operator Client lietotājam mainīt pieslēgšanas paroli.

Arm intrusion panel areas

Atzīmējiet izvēles rūtiņu, lai atļautu Operator Client lietotājam aktivizēt apsardzi zonās, kuras ir konfigurētas apsardzes panelī, kas ir jūsu BVMS konfigurācijas daļa.

Force arm intrusion panel areas

Atzīmējiet izvēles rūtiņu, lai atļautu Operator Client lietotājam aktivizēt apsardzi zonās, kuras ir konfigurētas apsardzes panelī, kas ir jūsu BVMS konfigurācijas daļa.

Disarm intrusion panel areas

Atzīmējiet izvēles rūtiņu, lai atļautu Operator Client lietotājam deaktivizēt apsardzi zonās, kuras konfigurētas apsardzes panelī, kas ir jūsu BVMS konfigurācijas daļa.

Silence bells for intrusion panel areas

Atzīmējiet izvēles rūtiņu, lai atļautu Operator Client lietotājam izslēgt trauksmes signālus zonās, kuras konfigurētas apsardzes panelī, kas ir jūsu BVMS konfigurācijas daļa.

Bypass intrusion panel points

Atzīmējiet izvēles rūtiņu, lai atļautu Operator Client lietotājam mainīt punkta statusu, kurš ir konfigurēts apsardzes panelī ar statusu **Point bypassed**. Punkts, kas ir apiets, nevar sūtīt trauksmi. Mainot statusu atpakaļ uz **Point unbypassed**, tiek nosūtīta gaidoša trauksme, ja tāda ir pieejama.

Unlock intrusion panel doors

Atzīmējiet izvēles rūtiņu, lai atļautu Operator Client lietotājam atbloķēt apsardzes panelī konfigurētas durvis.

Secure and unsecure intrusion panel doors

Atzīmējiet izvēles rūtiņu, lai atļautu Operator Client lietotājam ieslēgt vai izslēgt apsardzes panelī konfigurētu durvju drošību.

Cycle intrusion panel doors

Atzīmējiet izvēles rūtiņu, lai atļautu Operator Client lietotājam iestatīt apsardzes panelī konfigurētu durvju ciklu.

Operate access doors

Atzīmējiet izvēles rūtiņu, lai ļautu Operator Client lietotājam mainīt piekļuves durvju stāvokli (nodrošinātas, bloķētas, atbloķētas).

Person management

Atzīmējiet izvēles rūtiņu, lai ļautu Operator Client lietotājam pārvaldīt personas personu identifikācijas trauksmēm.

Display order in case of same alarm priority

Atlasiet atbilstīgo vērtību, lai konfigurētu trauksmes attēla rūšu secību Operator Client trauksmju displejā.

Instant playback rewind time:

Ievadiet tūlītējās atskaņošanas trauksmes ilgumu sekundēs.

Repeat alarm audio:

Atzīmējiet izvēles rūtiņu un ievadiet to sekunžu skaitu, pēc kurām tiek atkārtota trauksmes skaņa.

Limit access to recorded video to the last n minutes:

Lai ierobežotu piekļuvi ierakstītiem video, atzīmējiet izvēles rūtiņu.

Sarakstā ievadiet minūšu skaitu.

Enforce automatic Operator logoff after this time of inactivity:

Atzīmējiet izvēles rūtiņu, lai ieslēgtu automātisko Operator Client atslēgšanos pēc noteiktā laika posma.

Skatiet

– *Atslēgšanās bezdarbības gadījumā, lpp. 40*

25.12

Lapa Prioritātes

Galvenais logs > **User groups** > Cilne **User groups** > Cilne  > **Operating permissions** > Cilne **Priorities**
vai

Galvenais logs > **User groups** > Cilne **Enterprise User Groups** > Cilne  > **Operating permissions** > Cilne **Priorities**

Varat konfigurēt tiešās PTZ bloķēšanas taimautu. Varat iestatīt PTZ vadības prioritātes un ienākošo trauksmju attēlojumu.

Automatic popup behavior

Pārvietojiet slīdņi, lai pielāgotu tiešraides attēla loga vai atskaņošanas attēla loga prioritātes vērtību. Šī vērtība ir nepieciešama ienākošajām trauksmēm, lai izlemtu, vai šī trauksme tiek automātiski parādīta logā Trauksmes attēls.

Ja, piemēram, tiešraides attēla loga slīdņis tiek pārvietots uz 50 un atskaņošanas displejs uz 70 un ienāk trauksme ar prioritāti 60, trauksme tiek automātiski parādīta tikai tad, ja lietotājam ir aktīvs atskaņošanas displejs. Trauksme netiek parādīta automātiski, ja lietotājam ir aktīvs tiešraides displejs.

Skatiet

– *Dažādu prioritāšu konfigurēšana, lpp. 333*

25.13

Lapa Lietotāja interfeiss

Galvenais logs > **User groups** > Cilne **User groups** >  > Cilne **Operating permissions** > Cilne **User interface**
vai

Galvenais logs > **User groups** > Cilne **Enterprise User Groups** >  > Cilne **Operating permissions** > Cilne **User interface**

Ļauj konfigurēt Operator Client izmantoto 4 monitoru lietotāja interfeisu.

Ir iespējams konfigurēt vairāku monitoru režīmu, kurā ir ne vairāk par 4 monitoriem. Katram monitoram var iestatīt to, kas tajā attēlots. Piemērs. 2. monitorā ir attēlotas tikai tiešraides attēlu rūtis, savukārt 1. un 2. monitors izmanto 16:9 proporciju HD kamerām.

Control Monitor

Atlasiet monitoru, kas jāizmanto kā vadības monitors.

Max. rows of image panes in playback

Atlasiet maksimālo attēlu rūšu rindu skaitu, kas attēlotas vadības monitora atskaņošanas attēla logā.

Alarm Monitor

Atlasiet trauksmes monitoru, kas var parādīt tiešraides vai trauksmes saturu vai tikai trauksmes saturu.

1.-4. monitors

Katra monitora atbilstīgajā sarakstā atlasiet nepieciešamo ievadni.

- Vadības monitoram ievadne **Control** ir iepriekš atlasīta, un to nevar mainīt.
- Trauksmes monitoram varat atlasīt vienu no tālāk norādītajām ievadnēm.
 - **Live video and alarm content**
 - **Alarm content only**
- Atlikušajiem monitoriem varat atlasīt vienu no tālāk norādītajām ievadnēm.
 - **Live video only**
 - **Map and document**
 - **Two maps and document**
 - **Fullscreen live video**
 - **Quad live image**

Max. rows of image panes

Atlasiet maksimālo attēlu rūšu rindu skaitu, kas attēlotas atbilstošā monitora attēla logā.

Piezīme. Šī iespēja ir pieejama tikai tālāk norādītajiem skatiem.

- **Control**
- **Alarm content only**
- **Live video and alarm content**
- **Live video only**

Atlikušajiem skatiem ir fiksēts izkārtojums ar fiksētu attēlu rūšu rindu skaitu, un to nevar mainīt.

Image panes aspect ratio

Katram monitoram atlasiet nepieciešamo proporciju Operator Client sākotnējai ieslēgšanai. HD kamerām izmantojiet 16:9.

Restore Default

Noklikšķiniet, lai atjaunotu šīs lapas noklusējuma iestatījumus. Visām saraksta ievadnēm tiek atjaunoti noklusējuma iestatījumi.

25.14**Lapa Serveru piekļuve**

Galvenais logs > **User groups** > **Enterprise User Groups** cilne >  > **Server access** cilne
 Servera piekļuves Enterprise Management Server serverī konfigurēšana.
 Enterprise Account nosaukuma un tā paroles katram Management Server serverim jūsu Enterprise System sistēmai ievadišana. Šis kods ir konfigurēts katrā Management Server.

Management Server

Parāda tā Management Server nosaukumu, kuru konfigurējat šajā Enterprise Management Server.

Network address

Parāda Management Server privāto IP adresi vai DNS nosaukumu.

Server Number

Parāda Management Server numuru. Šo numuru izmanto Bosch IntuiKey tastatūra, lai atlasītu nepieciešamo Management Server.

Access

Atzīmējiet izvēles rūtiņu, lai atzīmētu, vai vēlaties piešķirt piekļuvi Management Server. Šis Management Server tagad ir Enterprise Management Server.

Enterprise Account

Ierakstiet tā Enterprise Account nosaukumu, kas ir konfigurēts Management Server.

Authentication

Atlasiet attiecīgo autentifikācijas opciju **Authentication settings** dialoglodziņā.

Konfigurācijas API

Atzīmējiet izvēles rūtiņu, ja piekļuves pilnvarai ir jāļauj piekļūt pakalpojumam Config API Management Server.

Server Description

Parāda šī servera aprakstošo tekstu.

Tālāk tiks parādītas kolonnas, ja tās ir pievienotas serveru sarakstam.

Skatiet

- *Grupas vai konta izveide, lpp. 327*
- *Enterprise System izveide, lpp. 82*
- *Uzņēmuma sistēmas serveru saraksta konfigurēšana, lpp. 82*
- *Uz marķierierīci balstīta autentifikācija, lpp. 84*

25.15**Konfigurācijas atļauju lapa****Ievērbai!**

Šajā dokumentā ir aprakstītas dažas funkcijas, kas nav pieejamas BVMS Viewer.

Detalizētu informāciju par dažādiem BVMS izdevumiem skatiet vietnē www.boschsecurity.com un BVMS ātrās atlases rokasgrāmatā: [BVMS ātrās atlases rokasgrāmata](#).

Galvenais logs > **User groups** > **User groups** cilne >  > **Operating permissions** cilne > **Configuration permissions** cilne
vai

Galvenais logs > **User groups** > **Enterprise User Groups** cilne >  > **Operating permissions** cilne > **Configuration permissions** cilne

Ļauj konfigurēt dažādas Configuration Client lietotāja atļaujas.

Atļauja palaist Configuration Client norāda piekļuvi tikai lasīšanas režīmā.

Device Tree

Šajā sadaļā varat norādīt atļaujas **Devices** lapā. Atbilstošajai atļaujai atzīmējiet izvēles rūtiņu.

Maps and structure

Šajā sadaļā varat norādīt atļaujas **Maps and structure** lapā. Atzīmējiet atbilstošās atļaujas izvēles rūtiņu.

Schedules

Šajā sadaļā varat norādīt atļaujas **Schedules** lapā. Atzīmējiet atbilstošās atļaujas izvēles rūtiņu.

Cameras and recording

Šajā sadaļā varat norādīt atļaujas **Cameras and recording** lapā. Atzīmējiet atbilstošās atļaujas izvēles rūtiņu.

Events

Šajā sadaļā varat norādīt atļaujas **Events** lapā. Atzīmējiet atbilstošās atļaujas izvēles rūtiņu.

Alarms

Šajā sadaļā varat norādīt atļaujas **Alarms** lapā. Atzīmējiet atbilstošās atļaujas izvēles rūtiņu.

User groups

Šajā sadaļā varat norādīt atļaujas lietotāju grupu konfigurēšanai. Atzīmējiet atbilstošās atļaujas izvēles rūtiņu.

**Ievēribai!**

Drošības apsvērumu dēļ nevar reizē atzīmēt izvēles rūtiņu **Configure User Groups/Enterprise Accounts** un izvēles rūtiņu **Configure Users**.

Menu commands

Šajā sadaļā varat norādīt atļaujas izvēlnes komandu konfigurēšanai. Atzīmējiet atbilstošās atļaujas izvēles rūtiņu.

Reports

Šajā sadaļā varat norādīt atļaujas atskaišu konfigurēšanai. Atzīmējiet atbilstošās atļaujas izvēles rūtiņu.

**Ievēribai!**

Ja vēlaties izmantot Management Server Config API pakalpojumu, jums ir jāatlasa šāda opcija

Configuration permissions:

- **Change device properties**
- **Call Activation Manager**

**Ievēribai!**

Ja vēlaties konfigurēt **Trusted certificate settings**, jums ir jāizvēlas **Configure User Groups/Enterprise Accounts** atļauja.

25.16**Lietotāju grupas atļauju lapa**

Galvenais logs > cilne **User groups** > **User groups** >  > cilne **Operating permissions** > cilne **User group permissions**
vai

Galvenais logs > cilne **User groups** > **Enterprise User Groups** >  > cilne **Operating permissions** > cilne **User group permissions**

Ļauj piešķirt, kurās lietotāju grupās noteiktas lietotāju grupas lietotāji var pievienot jaunus lietotājus.

**Ievērošanai!**

Lietotāju grupas atļaujas var piešķirt tikai lietotāju grupai, kurai iepriekš piešķirta atļauja konfigurēt lietotājus. Atļaujas tiek piešķirtas **Configuration permissions** lapā.

**Ievērošanai!**

Standarta lietotāju grupas lietotājiem nav atļauts pievienot jaunus lietotājus administratoru grupai. Izvēles rūtiņa nav aktīva.

Skatiet

– *Konfigurācijas atļauju lapa, lpp. 318*

25.17**Konta politikas lapa**

Galvenais logs > **User groups** > Cilne **User groups** > Cilne  > **Security** > Cilne **Account policies**
vai

Galvenais logs > cilne **User groups** > **Enterprise User Groups** >  > cilne **Security** > cilne **Account policies**

Ļauj konfigurēt iestatījumus lietotājiem un parolēm.

Strong password policy

Atzīmējiet izvēles rūtiņu, lai iespējotu paroles politiku.

Lai iegūtu papildinformāciju, skatīt šeit: *Lietotāju, atļauju un uzņēmuma piekļuves konfigurēšana, lpp. 326*

**Ievērošanai!**

Iestatījums **Strong password policy** lietotājiem tiek lietots tikai tad, ja ir atzīmēta izvēles rūtiņa atbilstošajā lietotāju grupā.

Mēs stingri iesakām saglabāt šo iestatījumu, lai uzlabotu jūsu datora aizsardzību pret nepilnvarotu piekļuvi.

Minimum password length

Šis iestatījums nosaka mazāko rakstzīmju skaitu lietotāja konta parolei.

Atzīmējiet izvēles rūtiņu, lai iespējotu iestatījumu un ievadītu minimālo rakstzīmju skaitu.

Maximum password age in days

Šis iestatījums nosaka laika periodu (dienās), cik ilgi paroli var izmantot, līdz sistēma pieprasa lietotājam to mainīt.

Atzīmējiet izvēles rūtiņu, lai iespējotu iestatījumu un ievadītu maksimālo dienu skaitu.

Number of used passwords in history

Šis iestatījums nosaka unikālo paroļu skaitu, kas saistītas ar lietotāja kontu, pirms var atkārtoti izmantot vecu paroli.

Atzīmējiet izvēles rūtiņu, lai iespējotu iestatījumu un ievadītu minimālo paroļu skaitu.

Maximum invalid logon attempts

Šis iestatījums nosaka konta bloķēšanu pēc konkrēta neveiksmīgu pieteikšanās mēģinājumu reižu skaita.

Atzīmējiet izvēles rūtiņu, lai iespējotu iestatījumu un ievadītu maksimālo mēģinājumu skaitu.

Ja ir atzīmēta izvēles rūtiņa **Maximum invalid logon attempts**, varat norādīt šādus divus iestatījumus:

Account lockout duration

Šis iestatījums nosaka, cik minūšu konts paliek bloķēts pirms tā automātiskas atbloķēšanas. Atzīmējiet izvēles rūtiņu, lai iespējotu iestatījumu un ievadītu minūšu skaitu.

Reset account lockout counter after

Šis iestatījums nosaka, cik minūtēm jāpaiet no brīža, kad lietotājam neizdodas pieteikties, pirms neveiksmīgu pieteikšanās reižu skaitītājs tiek atiestatīts un nulli.

Atzīmējiet izvēles rūtiņu, lai iespējotu iestatījumu un ievadītu minūšu skaitu.



Ievēribai!

Ja tiek pārsniegts maksimālais nederīgu pieteikšanās mēģinājumu skaits, konts tiek bloķēts.

Ja izvēles rūtiņa nav atzīmēta **Account lockout duration**, konts jāiespējo manuāli.

Ja ir atzīmēta izvēles rūtiņa **Account lockout duration**, konts tiek automātiski iespējots pēc norādītā laika perioda.



Ievēribai!

Nederīgo pieteikšanās mēģinājumu skaitītājs tiek atiestatīts un nulli šādos gadījumos:

Pēc sekmīgas pieteikšanās.

Vai pēc norādītā laika, ja ir atzīmēta izvēles rūtiņa **Reset account lockout counter after**.

Disable offline client

Lai atslēgtu pieteikšanos bezsaistes klientam, atzīmējiet izvēles rūtiņu.

Papildinformācija

BVMS 9.0 un jaunākai versijai tālāk norādītie **Account policies** iestatījumi tiek lietoti pēc noklusējuma.

- Izvēles rūtiņa **Strong password policy** ir iepriekš atzīmēta.
- Izvēles rūtiņa **Minimum password length** ir iepriekš atzīmēta. Noklusējuma vērtība ir 10.
- Izvēles rūtiņa **Maximum password age in days** nav iepriekš atzīmēta. Noklusējuma vērtība ir 90.
- Izvēles rūtiņa **Number of used passwords in history** nav iepriekš atzīmēta. Noklusējuma vērtība ir 10.
- Izvēles rūtiņa **Maximum invalid logon attempts** nav iepriekš atzīmēta. Noklusējuma vērtība ir 1.
- Izvēles rūtiņa **Disable offline client** nav iepriekš atzīmēta.

Versijā BVMS 10.0.1 atbilstīgi **Account policies** iestatījumi tiek atlasīti pēc noklusējuma visām lietotāju grupām:

- **Maximum invalid logon attempts**
- **Account lockout duration**
- **Reset account lockout counter after**

25.17.1

Bezsaistes operatora klients

Izmantojot bezsaistes Operator Client funkciju, ir iespējami šādi izmantošanas gadījumi:

- Operator Client turpina darboties tiešraides, atskaņošanas un eksporta funkcijām bez Management Server datora savienojuma.
- Ja darbstacija reiz tika savienota ar Management Server datoru, tā var jebkurā laikā veikt pieteikšanos bezsaistē ar jebkuru lietotāju.

Lai izmantotu bezsaistes režīmu BVMS, jāizmanto versija 3.0 vai jaunāka.

Ja Operator Client darbstacija ir atvienota no Management Server datora, pastāv iespēja turpināt darbu. Dažas galvenās funkcijas joprojām ir pieejamas, piemēram, tiešraide un video atskaņošana.

Izmantojot BVMS V5.5, Operator Client darbstacija var bezaistē strādāt ar BVMS V5.0.5 konfigurāciju.



ievēribei!

Ja laikā, kad Operator Client atrodas bezaistē, no Management Server tiek mainīta parole, šī paroles maiņa netiek izplatīta attiecībā uz šo Operator Client.

Ja Operator Client ir tiešsaistē, lietotājam jāpiesakās, izmantojot jauno paroli.

Ja Operator Client ir bezaistē, lietotājam atkal jāizmanto vecā parole, lai varētu pieteikties.

Tas netiek mainīts, līdz jauna konfigurācija tiek aktivizēta un pārsūtīta uz Operator Client darbstaciju.



ievēribei!

Kad kamera tiek aktivizēta skata attēlošanai monitoru grupā, izmantojot darbstacijai pievienotu Bosch Intukey tastatūru, bet darbstacija ir bezaistē, tastatūra nesūta kļūdas signālu.

25.17.1.1

Darbs bezaistes režīmā

Ja Operator Client ir atvienots no pārvaldības servera, attiecīgā pārklājuma ikona  tiek parādīta loģiskajā kokā atvienotajā Management Server. Varat turpināt darbu ar Operator Client, pat ja atvienošanas stāvoklis ieilgst, tomēr dažas funkcijas nav pieejamas. Ja savienojums ar Management Server tiek atjaunots, ir redzama atbilstīgā pārklājuma ikona. Ja Management Server ir aktivizēta jauna konfigurācija, atbilstīga ikona ir redzama loģiskajā kokā uz ietekmētā Management Server ikonas un uz dažām sekundēm tiek atvērts dialoglodziņš. Apstipriniet vai noraidiet jauno konfigurāciju.

Ja jūsu Operator Client instance ir iepļānota atteikties konkrētā laikā, šī atteikšanās notiek pat tad, ja savienojums ar Management Server šajā brīdī netiek atjaunots.

Ja Operator Client lietotājs piesakās, izmantojot opciju Server Lookup bezaistes stāvoklī, tiek parādīts pēdējās veiksmīgās pieteikšanās serveru saraksts. Bezaistes stāvoklī šeit nozīmē to, ka Operator Client darbstacijai nav tīkla savienojuma ar serveri, kas satur serveru sarakstu.

Funkcijas, kas nav pieejamas bez savienojuma

Ja Management Server ir atvienots, nav pieejamas šādas Operator Client funkcijas:

- Trauksmju saraksts:
Tas ietver darbu ar trauksmēm. Trauksmju saraksts ir tukšs, un tas automātiski tiek piepildīts, tiklīdz ir atjaunots savienojums.
- Allegiant:
Darbs ar maģistrālo līniju nav pieejams. Iepriekšējās versijās Allegiant kameras tika automātiski aizvērtas, parādot ziņojuma lodziņu, tiklīdz darbs ar maģistrālajām līnijām nebija pieejams. BVMS V3.0 rādīs lietotājam draudzīgāku attēlu rūti, kas informēs lietotāju par to, ka šo kameru patlaban nevar parādīt.
- MG:
kameras nevar uzvilkt uz MG vadīklas. Vadīkla ir atspējota, bet tā automātiski tiek iespējota, tiklīdz ir atjaunots savienojums.
- PTZ prioritātes:
Bez savienojuma ar serveri Management Server bezaistes Operator Client var pievienot PTZ kameru, kamēr vien pati PTZ kamera nav bloķēta. Kupolveida kameru prioritātes tiek automātiski atjauninātas, tiklīdz ir atjaunots savienojums.

- Ievade:
Ievadi nevar pārslēgt.
- Žurnāls:
Žurnāls nav pieejams, un to nevar atvērt. Atvērts žurnāla meklēšanas logs netiek automātiski aizvērts. Esošos meklēšanas rezultātus var izmantot un eksportēt.
- Operator Client SDK:
Operatora klienta SDK funkcijas ar IServerApi nevar apstrādāt.
RemoteClientApi izveide nav iespējama.
Nedarbojas dažas metodes, kas ir pieejamas tikai no klienta API, piemēram, ApplicationManager (mēģiniet GetUserName()).
- Paroles maiņa:
Operators nevar nomainīt savu paroli.
- Relejs:
Relejus nevar pārslēgt.
- Servera skripts:
IServerApi servera metodes tiks apstrādātas, taču tās nevarēs nosūtīt uz klientu, kas ir:
 - AlarmManager
 - AnalogMonitorManager
 - CameraManager
 - CompoundEventManager
 - DecoderManager
 - DeviceManager
 - DomeCameraManager
 - EventManager
 - InputManager
 - LicenseManager
 - Logbook
 - MatrixManager
 - RecorderManager
 - RelayManager
 - ScheduleManager
 - SendManager
 - SequenceManager
 - VirtualInputManager
- Pārklājuma stāvokļi:
Nav pieejami nekādi kameru, ievažu un releju pārklājuma stāvokļi.

Ierīces pārklājuma stāvoklis

Ierīces stāvokļus (ieraksta punkts, pārāk trokšņains, pārāk tumšs...) apstrādā Management Server. Atvienojot klientu un serveri, stāvokļus klientā nevar atjaunināt. Jauns pārklājuma stāvoklis sniegs vizuāli norādi, ka visas ierīces šobrīd nav pieejamas. Tiklīdz klients ir atkal izveidojis savienojumu ar serveri, pārklājuma stāvokļi tiek automātiski atjaunināti.

-  nezināms statuss
Ierīces pārklājuma stāvoklis loģiskajā kokā vai kartē, kad klients ir atvienots no Management Server datora.

Atvienošanas iemesli

Iemesli savienojuma zudumam starp Operator Client un Management Server var būt:

- ir bojāts fiziskais savienojums;
- lietotājam, kas veicis pieteikšanos, bezsaistes laikā ir mainījusies parole;

- Management Server ir zaudējis peldošo darbstacijas licenci citam Operator Client laikā, kad atvienotais Operator Client bija bezsaistē;
- Operator Client un Management Server ir atšķirīgu versiju produkti (Management Server versija, kas vecāka par 5.5).

25.18 Pieteikšanās atļaujas katrai lietojumprogrammas tipa lapai

Galvenais logs > **User groups** > **User groups** cilne >  > **Application permissions** cilne > **Permissions for logon per application type** cilne vai

Galvenais logs > **User groups** > **Enterprise User Groups** cilne >  > **Application permissions** cilne > **Permissions for logon per application type** cilne

Ļauj konfigurēt dažādas lietotāja atļaujas dažādām lietojumprogrammām.

Operator Client or Cameo SDK (direct to Management Server)

Atzīmējiet izvēles rūtiņu, lai atļautu tiešu pieteikšanos Management Server no Operator Client vai Cameo SDK lietojumprogrammas.

Operator Client (to Unmanaged Site)

Atzīmējiet izvēles rūtiņu, lai atļautu pieteikšanos lietojumprogrammai Operator Client pieslēdzoties unmanaged site.

Configuration Client

Lai atļautu pieteikšanos Configuration Client lietojumprogrammai, atzīmējiet izvēles rūtiņu.

Configuration API

Lai atļautu pieteikšanos **Configuration API**, atzīmējiet izvēles rūtiņu.

Mobile access by web browser

Atzīmējiet izvēles rūtiņu, lai atļautu mobilo piekļuvi, izmantojot tīmekļa pārlūkprogrammu.

Mobile access by Video Security Client

Atzīmējiet izvēles rūtiņu, lai atļautu mobilo piekļuvi, izmantojot Video Security Client.

BVMS Server SDK

Lai atļautu pieteikšanos BVMS servera SDK lietojumprogrammai, atzīmējiet izvēles rūtiņu.

BVMS Client SDK (allows connection to Operator Client)

Atzīmējiet izvēles rūtiņu, lai noteiktām lietotāju grupām atļautu pieteikšanos Client SDK lietojumprogrammā.

25.19 Draudu pārvaldības iestatījumu lapa

Galvenais logs > **User groups** > **User groups** cilne >  > **Threat management** cilne > **Settings** cilne

Ļauj konfigurēt, ja dalībai grupā ir jāmainās, pamatojoties uz dažādiem draudu līmeņiem.

Piezīme. Draudu līmeņa trauksmes gadījumā pašreizējais Operator Client lietotājs ir atslēdzies un Operator Client restartējas. Lietotājam ir vēlreiz jāpierakstās Operator Client apdraudējuma līmeņa režīmā. Atkarībā no lietotāju grupas konfigurācijas atbilstošais lietotājs saņems konfigurētās lietotāju grupas atļaujas aktīvajam draudu līmenim.

Lai konfigurētu draudu līmeni lietotāju grupai:

1. Izvēlieties attiecīgo lietotāju grupu.
2. Attiecīgajā draudu līmeņa nolaižamajā izvēlnē atlasiet lietotāju grupu, kurai jābūt aktīvai šajā apdraudējuma līmenī.

26

Lietotāju, atļauju un uzņēmuma piekļuves konfigurēšana

**Ievēribai!**



BVMS Viewer nodrošina tikai pamatfunkcijas. Papildu funkcijas ir pieejamas BVMS Professional versijā. Detalizētu informāciju par dažādajiem BVMS izdevumiem skatiet vietnē www.boschsecurity.com un BVMS ātrās atlasē rokasgrāmatā: [BVMS ātrās atlasē rokasgrāmatā](#).

Galvenais logs > User groups

Šajā nodaļā ir sniegta informācija par lietotāju grupu, Enterprise User Group un Enterprise Access konfigurēšanu.

Visu ierīču atļauju un izmantošanas atļauju katrai grupai, nevis katram lietotājam konfigurēšana.

Ir spēkā tālāk norādītie noteikumi

- BVMS lietotājs var būt tikai vienas lietotāju grupas BVMS vai Enterprise User Group dalībnieks. LDAP lietotājs var būt vairāku LDAP lietotāju grupu dalībnieks.
- Noklusējuma lietotāju grupas iestatījumus nevar mainīt.
- Šai lietotāju grupai ir tiesības piekļūt visām pilna loģiskā koka ierīcēm, un tai ir piešķirts grafiks **Always**.
- Lai piekļūtu Windows domēna lietotāju grupām, tiek izmantotas LDAP lietotāju grupas.
- Noklikšķiniet uz  , lai saglabātu iestatījumus.
- Noklikšķiniet uz  , lai atsauktu pēdējo iestatījumu.
- Noklikšķiniet uz  , lai aktivizētu konfigurāciju.

Strong password policy

Mēs iesakām lietotāju kontiem izmantot spēcīgas paroles, lai uzlabotu jūsu datora aizsardzību pret nepilnvarotu piekļuvi.

Tāpēc visām jaunizveidotajām lietotāju grupām spēcīgas paroles politika ir noklusējuma iestatījums. Tas iekļauj administratora lietotāju grupu un arī standarta lietotāju grupas, Enterprise User Group grupas un Enterprise Access.

Ir spēkā tālāk norādītie noteikumi

- Lapā **Account policies** iestatītais minimālais paroles garums visām atbilstošajām lietotāju grupām.
- Nelietojiet iepriekš izmantotas paroles.
- Parolē jābūt vismaz vienam lielajam burtam (A–Z).
- Parolē jābūt vismaz vienam ciparam (0–9).
- Parolē jābūt vismaz viena īpašai rakstzīmei (piemēram, “!”). \$ # %).

Kad administrators pirmo reizi startē Configuration Client, ir atvērts dialoglodziņš **Password policy is violated** ar aicinājumu iestatīt paroli administratora lietotāja kontam. Mēs stingri iesakām paturēt šo iestatījumu un iestatīt spēcīgu paroli administratora lietotāja kontam saskaņā ar paroles politikas noteikumiem.

Izveidojot jaunas lietotāju grupas, spēcīgas paroles politika ir Configuration Client noklusējuma iestatījums. Ja atbilstošās lietotāju grupas jaunajiem lietotāju kontiem netiek iestatītas paroles, nevar aktivizēt konfigurāciju. Tiek rādīts dialoglodziņš **Password policy is violated**, norādot visus lietotājus, kuriem nav iestatīta parole.

Lai aktivizētu konfigurāciju, iestatiet trūkstošās paroles.

Skatiet

- *Konta politikas lapa, lpp. 320*
- *Lietotāju grupas rekvizītu lapa, lpp. 307*
- *Lietotāja rekvizītu lapa, lpp. 307*
- *Lapa Pieteikšanās pāra rekvizīti, lpp. 308*
- *Lapa Kameras atļaujas, lpp. 309*
- *Vadības prioritātes lapa, lpp. 310*
- *Dialoglodziņš Copy User Group Permissions, lpp. 311*
- *Lapa Šifrētāja atļaujas, lpp. 311*
- *Lapa Notikumi un trauksmes, lpp. 311*
- *LDAP servera iestatījumu dialoglodziņš (iestatījumu izvēlne), lpp. 111*
- *Lapa Akreditācijas dati, lpp. 312*
- *Lapa Loģikas koks, lpp. 312*
- *Lapa Operatora līdzekļi, lpp. 313*
- *Lapa Prioritātes, lpp. 316*
- *Lapa Lietotāja interfeiss, lpp. 316*
- *Lapa Serveru piekļuve, lpp. 317*

26.1

Grupas vai konta izveide

Galvenais logs > **User groups**

Ir iespējams izveidot standarta lietotāju grupu, Enterprise User Group vai Enterprise Account.

Lai pielāgotu lietotāju grupas atļaujas savām vajadzībām, izveidojiet jaunu lietotāju grupu un mainiet tās iestatījumus.

26.1.1

Standarta lietotāju grupas izveide

Galvenais logs > **User groups**

Lai izveidotu standarta lietotāju grupu

1. Noklikšķiniet uz cilnes **User groups**.
2. Noklikšķiniet uz .
Tiek atvērta dialoglodziņš **New user group**.
3. Ierakstiet nosaukumu un aprakstu.
4. Noklikšķiniet uz **OK**.
Atbilstošajam kokam tiek pievienota jauna grupa.
5. Ar peles labo pogu noklikšķiniet uz jaunās lietotāju grupas un noklikšķiniet uz **Rename**.
6. Ievadiet vēlamo nosaukumu un nospiediet taustiņu ENTER.

Skatiet

- *Lietotāju grupas rekvizītu lapa, lpp. 307*
- *Lapa Operatora līdzekļi, lpp. 313*
- *Lapa Prioritātes, lpp. 316*
- *Lapa Lietotāja interfeiss, lpp. 316*

26.1.2

Enterprise User Group izveide

Galvenais logs > **User groups**

Jūs veicat Enterprise User Group izveidi Enterprise System sistēmai uz Enterprise Management Server servera.

Enterprise User Group ar lietotājiem izveidošana, lai konfigurētu to izmantošanas atļaujas. Šīs izmantošanas atļaujas ir pieejamas uz Operator Client, kas ir savienots ar Enterprise Management Server. Izmantošanas atļaujas piemērs ir trauksmes monitora lietotāja interfeiss.

Lai izveidotu Enterprise User Group

1. Noklikšķiniet uz **Enterprise User Groups** cilnes.
Piezīme. Cilne **Enterprise User Groups** ir pieejama tikai, ja ir pieejama atbilstoša licence un ja viens vai vairāki Management Server datori ir konfigurēti šeit: **Devices > Enterprise System > Server List / Address Book**.
2. Noklikšķiniet uz .
Tiek atvērts dialoglodziņš **New enterprise user group**.
3. Ierakstiet nosaukumu un aprakstu.
4. Noklikšķiniet uz **OK**.
Enterprise User Group tiek pievienots atbilstīgajam kokam.
5. Ar peles labo pogu noklikšķiniet uz jaunās Enterprise grupas un noklikšķiniet uz **Rename**.
6. Ievadiet vēlamu nosaukumu un nospiediet taustiņu ENTER.
7. Lapā **Operating permissions** konfigurējiet izmantošanas atļaujas un servera piekļuvi konfigurētajiem Management Server datoriem pēc nepieciešamības.

Skatiet

- *Lietotāju grupas rekvizītu lapa, lpp. 307*
- *Lapa Operatora līdzekļi, lpp. 313*
- *Lapa Prioritātes, lpp. 316*
- *Lapa Lietotāja interfeiss, lpp. 316*
- *Lapa Serveru piekļuve, lpp. 317*

26.1.3

Enterprise Account izveide

Galvenais logs > **User groups**



Ievērošanai!

Lai varētu pievienot Enterprise Account, ierīču kokā jābūt konfigurētai vismaz vienai ierīcei.

Jūs veicat Enterprise Account izveidi Management Server. Atkārtojiet šo darbību katram Management Server, kas ir jūsu Enterprise System dalībnieks.

Enterprise Account izveidošana, lai konfigurētu ierīces atļaujas klientam Operator Client, izmantojot Enterprise System.

Lai izveidotu Enterprise Account

1. Noklikšķiniet uz cilnes **Enterprise Access**.
2. Noklikšķiniet uz .
Tiek atvērts dialoglodziņš **New Enterprise Account**.
3. Ierakstiet nosaukumu un aprakstu.
4. Visiem jaunizveidotajiem lietotāju kontiem izvēles rūtiņa **User must change password at next logon** ir jau atzīmēta iepriekš.
Ievadiet atslēgu atbilstoši atslēgas ierobežojuma noteikumiem un apstipriniet to.
5. Noklikšķiniet **OK**.
Jauns Enterprise Account tiek pievienots atbilstīgajam kokam.
6. Ar peles labo pogu noklikšķiniet uz jaunā Enterprise Account un noklikšķiniet uz **Rename**.

7. Ievadiet vēlamo nosaukumu un nospiediet taustiņu ENTER.
8. Pēc nepieciešamības konfigurējiet akreditācijas datus un ierīces atļaujas lapā **Device permissions**.

Skatiet

- *Strong password policy*, lpp. 326
- *Lapa Akreditācijas dati*, lpp. 312
- *Lapa Loģikas koks*, lpp. 312
- *Lapa Notikumi un trauksmes*, lpp. 311
- *Vadības prioritātes lapa*, lpp. 310
- *Lapa Kameron atļaujas*, lpp. 309
- *Lapa Šifrētāja atļaujas*, lpp. 311

26.2

Lietotāja izveide

Galvenais logs > **User groups** > **User groups** cilne
vai

Galvenais logs > **User groups** > **Enterprise User Groups** cilne



Tiek izveidots lietotājs kā jauns esošas standarta lietotāju grupas vai Enterprise User Group dalībnieks.



Ievērojam!

Ja lietotājs vēlas izmantot Bosch IntuiKey tastatūru, kas savienota ar dekodētāju, viņam ir nepieciešams lietotājvārds un parole, kurā ir tikai cipari. Lietotājvārdā var būt līdz 3 cipariem; parolē var būt līdz 6 cipariem.

Lai izveidotu lietotāju

1. Atlasiet grupu un noklikšķiniet uz  vai ar peles labo pogu noklikšķiniet uz vēlamās grupas un tad uz **New user**.
User groups kokam tiek pievienots jauns lietotājs.
2. Ar peles labo pogu noklikšķiniet uz jaunā lietotāja un noklikšķiniet uz **Rename**.
3. Ievadiet vēlamo nosaukumu un nospiediet taustiņu ENTER.
4. Lapā **User Properties** ievadiet lietotājvārdu un aprakstu.
5. Visiem jaunizveidotajiem lietotāju kontiem izvēles rūtiņa **User must change password at next login** jau ir atzīmēta iepriekš.
Ievadiet paroli atbilstīgi paroles politikas noteikumiem un apstipriniet paroli.
6. Noklikšķiniet **Apply**, lai lietotu iestatījumus.
7. Lai aktivizētu paroli, noklikšķiniet uz .
8. Noklikšķiniet uz , lai aktivizētu konfigurāciju.

Piezīme. Pēc jauna lietotāja pievienošanas jums vienmēr ir jāaktivizē konfigurācija.

Skatiet

- *Lietotāja rekvizītu lapa*, lpp. 307
- *Strong password policy*, lpp. 326
- *Lietotāju grupu lapa*, lpp. 305

26.3

Duālās autorizācijas grupas izveide

Galvenais logs > **User groups** > **User groups** cilne

vai

Galvenais logs > **User groups** > **Enterprise User Groups** cilne

Varat izveidot duālu autorizāciju standarta lietotāju grupai vai Enterprise User Group.

Enterprise Access vajadzībām duālā autorizācija nav pieejama.

Jūs atlasāt divas lietotāju grupas. Šo lietotāju grupu dalībnieki ir jaunās duālās autorizācijas dalībnieki.

Lai izveidotu duālās autorizācijas grupu

1. Noklikšķiniet .
Tiek atvērts dialoglodziņš **New dual authorization group** vai atbilstoši **New enterprise dual authorization group**.
2. Ierakstiet nosaukumu un aprakstu.
3. Noklikšķiniet uz **OK**.
Atbilstošajam kokam tiek pievienota jauna duālās autorizācijas grupa.
4. Ar peles labo pogu noklikšķiniet uz jaunās duālās autorizācijas grupas un noklikšķiniet uz **Rename**.
5. Ievadiet vēlamu nosaukumu un nospiediet taustiņu ENTER.

Skatiet

- *Pieteikšanās pāra pievienošana duālās autorizācijas grupai, lpp. 330*
- *Lietotāju grupas rekvizītu lapa, lpp. 307*
- *Lapa Operatora līdzekļi, lpp. 313*
- *Lapa Prioritātes, lpp. 316*
- *Lapa Lietotāja interfeiss, lpp. 316*

26.4

Pieteikšanās pāra pievienošana duālās autorizācijas grupai

Galvenais logs > **User groups** > **User groups** Cilne >  **New dual authorization group**

Galvenais logs > **User groups** > Cilne **Enterprise User Groups** >  **New enterprise dual authorization group**

Lai pievienotu pieteikšanās pāri duālās autorizācijas grupai

1. Atlasiet vēlamu duālās autorizācijas grupu un noklikšķiniet uz  vai ar peles labo pogu noklikšķiniet uz grupas un tad uz **New logon pair**.
Tiek rādīts atbilstošais dialoglodziņš.
2. Atlasiet lietotāju grupu katrā sarakstā.
Pirmās lietotāju grupas lietotāji ir lietotāji, kuriem jāpiesakās pieteikšanās pirmajā dialoglodziņā; otrās lietotāju grupas lietotāji apstiprina pieteikšanos.
Abiem sarakstiem iespējams atlasīt vienu un to pašu grupu.
3. Ja nepieciešams, katrai grupai atlasiet **Force dual authorization**.
Kad šī izvēles rūtiņa ir atlasīta, katrs pirmās grupas lietotājs var pieteikties tikai kopā ar otrās grupas lietotāju.
Ja izvēles rūtiņa nav atlasīta, katrs pirmās grupas lietotājs var pieteikties atsevišķi, taču šādā gadījumā viņam ir tikai savas grupas piekļuves tiesības.
4. Noklikšķiniet uz **OK**.
Atbilstošajai duālās autorizācijas grupai tiek pievienots jauns pieteikšanās pāris.
5. Ar peles labo pogu noklikšķiniet uz jauno pieteikšanās pāri un noklikšķiniet uz **Rename**.
6. Ievadiet vēlamu nosaukumu un nospiediet taustiņu ENTER.



Skatiet

- *Duālās autorizācijas grupas izveide, lpp. 329*
- *Lapa Pieteikšanās pāra rekvizīti, lpp. 308*

26.5**Administratoru grupas konfigurēšana**

Galvenais logs > **User groups** > cilne **User groups**  administratoru grupa
Šeit administratoru grupai varat pievienot jaunus administratorus, kā arī pārdēvēt vai noņemt administratorus.

Lai administratoru grupai pievienotu jaunu administratoru

1. Noklikšķiniet uz  vai ar peles labo pogu noklikšķiniet uz administratoru grupu un pēc tam noklikšķiniet uz **Add new user**.
Administratoru grupai tiek pievienots jauns administrators.
2. Lapā **User Properties** ievadiet lietotājvārdu un aprakstu.
3. Visiem jaunajiem izveidotajiem lietotāju kontiem izvēles rūtiņa **User must change password at next logon** ir jau atzīmēta iepriekš.
Ievadiet paroli atbilstoši paroles politikas noteikumiem un apstipriniet šo paroli.
4. Noklikšķiniet **Apply**, lai lietotu iestatījumus.
5. Lai aktivizētu paroli, noklikšķiniet uz .

Administratora pārdēvēšana

1. Ar peles labo pogu noklikšķiniet uz attiecīgā administratora lietotājvārda un noklikšķiniet uz **Rename**.
2. Ievadiet vēlamo nosaukumu un nospiediet taustiņu ENTER.
3. Lai aktivizētu mainīto lietotājvārdu, noklikšķiniet uz .

Administratora noņemšana no administratoru grupas

- ▶ Ar labo peles pogu noklikšķiniet uz attiecīgā administratora lietotājvārda un pēc tam noklikšķiniet uz **Remove**.
Administrators tiek noņemts no administratoru grupas.

Piezīme.

Administratoru no administratoru grupas var noņemt tikai tad, ja pastāv citi administratori. Ja administratoru grupā ir norādīts tikai viens administrators, šo administratoru nevar noņemt.

Skatiet

- *Lietotāju grupu lapa, lpp. 305*
- *Lietotāja rekvizītu lapa, lpp. 307*
- *Strong password policy, lpp. 326*

26.6**Piesaistītās LDAP grupas atlasīšana**

Galvenais logs > **User groups** > Cilne **User groups** > Cilne  > **Operating permissions** > Cilne **User group properties**
vai

Galvenais logs > **User groups** > Cilne **Enterprise User Groups** > Cilne  > **Operating permissions** > Cilne **Enterprise user group properties**

LDAP grupas var konfigurēt standarta lietotāju grupās vai Enterprise User Groups.

Lai atlasītu piesaistīto LDAP grupu:

1. Noklikšķiniet uz **Search for groups** pogas.
2. **Associated LDAP group** sarakstā atlasiet attiecīgo LDAP grupu.

Lai iegūtu papildinformāciju par dažādiem laukiem, sekojiet tālāk saitei uz atbilstīgo lietojumprogrammas logu.

Skatiet

- *LDAP servera iestatījumu dialoglodziņš (iestatījumu izvēlne), lpp. 111*
- *Lietotāju grupas rekvizītu lapa, lpp. 307*

26.7

Lietotāju pieteikšanās atļauju plānošana

Galvenais logs > **User groups** > Cilne **User groups** > Cilne  > **Operating permissions** > Cilne **User group properties**
vai

Galvenais logs > **User groups** > Cilne **Enterprise User Groups** > Cilne  > **Operating permissions** > Cilne **Enterprise user group properties**

Varat iestatīt sistēmu tā, lai lietotāju grupas vai Enterprise User Group dalībnieki varētu pieteikties savos datoros tikai noteiktos laika periodos. Noklusējuma lietotāju grupai šos iestatījumus nevar mainīt.

Pieteikšanās plānošana

1. Noklikšķiniet uz cilnes **User group properties**.
2. Sarakstā **Logon schedule** atlasiet grafiku.

26.8

Izmantošanas atļauju konfigurēšana

Galvenais logs > **User groups** > Cilne **User groups** > Cilne  > **Operating permissions** > Cilne **User group properties**
vai

Galvenais logs > **User groups** > Cilne **Enterprise User Groups** > Cilne  > **Operating permissions** > Cilne **Enterprise user group properties**

- Var konfigurēt izmantošanas atļaujas, piemēram, piekļuvi Žurnālam vai lietotāja saskarnes iestatījumiem.
- Noklusējuma lietotāju grupai šos iestatījumus nevar mainīt.
- Izmantošanas atļaujas tiek konfigurētas standarta lietotāju grupās vai Enterprise User Groups.

Lai iegūtu papildinformāciju par dažādiem laukiem, skatiet atbilstīgās lietojumprogrammas loga tiešsaistes palīdzību.

Lai iegūtu papildinformāciju par dažādiem laukiem, sekojiet tālāk saitei uz atbilstīgo lietojumprogrammas logu.

Skatiet

- *Lietotāju grupas rekvizītu lapa, lpp. 307*

- *Lapa Operatora līdzekļi, lpp. 313*
- *Lapa Prioritātes, lpp. 316*
- *Lapa Lietotāja interfeiss, lpp. 316*
- *Lapa Serveru piekļuve, lpp. 317*

26.9 Ierīces atļauju konfigurēšana

Galvenais logs > **User groups** > **User groups** cilne > **Device permissions** cilne
vai

Galvenais logs > **User groups** > **Enterprise Access** cilne > **Device permissions** cilne

Visām loģiskā koka ierīcēm atļaujas var iestatīt neatkarīgi.

Ja atļautās ierīces ir pārvietotas uz mapi, kas nav atļauta šai lietotāju grupai, šai mapei ir jāiestata atļaujas, lai nodrošinātu piekļuvi tās ierīcēm.

- Noklusējuma lietotāju grupai šos iestatījumus nevar mainīt.
- Ierīču atļaujas konfigurē standarta lietotāju grupās vai Enterprise Accounts kontos.

Lai iegūtu papildinformāciju par dažādiem laukiem, skatiet atbilstīgās lietojumprogrammas loga tiešsaistes palīdzību.

Lai iegūtu papildinformāciju par dažādiem laukiem, sekojiet tālāk saitei uz atbilstīgo lietojumprogrammas logu.

Skatiet

- *Lapa Loģikas koks, lpp. 312*
- *Lapa Notikumi un trauksmes, lpp. 311*
- *Vadības prioritātes lapa, lpp. 310*
- *Lapa Kameron atļaujas, lpp. 309*
- *Lapa Šifrētāja atļaujas, lpp. 311*

26.10 Dažādu prioritāšu konfigurēšana

Galvenais logs > **User groups** > Cilne **User groups**

vai

Galvenais logs > **User groups** > Cilne **Enterprise User Groups**

vai

Galvenais logs > **User groups** > Cilne **Enterprise Access**

Varat konfigurēt tālāk norādītās prioritātes.

- Standarta lietotāju grupām un **Enterprise User Groups** var konfigurēt tiešā režīma un atskaņošanas režīma trauksmes prioritātes.
- Standarta lietotāju grupām un **Enterprise Access** var konfigurēt piekļuves prioritātes PTZ vadībai un Bosch Allegiant maģistrālajām līnijām.
Ir iespējams konfigurēt PTZ bloķēšanas laika periodu, proti, lietotājs ar augstāku prioritāti var pārņemt kameras vadību no lietotāja ar zemāku prioritāti un bloķēt to attiecīgajā laika periodā.

Tiešā un atskaņošanas režīma prioritāšu konfigurēšana

1. Atlasiet standarta lietotāju grupu vai Enterprise User Group.
2. Noklikšķiniet uz **Operating permissions**.
3. Noklikšķiniet uz cilnes **Priorities**.
4. Laukā **Automatic popup behavior** pēc vajadzības pārvietojiet slīdņus.

PTZ un Bosch Allegiant maģistrālo līniju prioritāšu konfigurēšana

1. Atlasiet standarta lietotāju grupu vai Enterprise Account.
2. Noklikšķiniet uz cilnes **Device permissions**.
3. Noklikšķiniet uz cilnes **Control priorities**.
4. Laukā **Control priorities** pēc vajadzības pārvietojiet slīdņus.

5. Sarakstā **Timeout in min.** atlasiet nepieciešamo ievadni.

Skatiet

- *Vadības prioritātes lapa, lpp. 310*
- *Lapa Prioritātes, lpp. 316*

26.11

Lietotāju grupu atļauju kopēšana

Galvenais logs > **User groups** > Cilne **User groups**

vai

Galvenais logs > **User groups** > Cilne **Enterprise User Groups**

vai

Galvenais logs > **User groups** > Cilne **Enterprise Access**

Atļaujas var kopēt no vienas grupas vai konta uz citu. Ir jābūt konfigurētām vismaz 2 grupām vai kontiem.

Atļauju kopēšana

1. Lietotāju grupu kokā atlasiet grupu vai kontu.



2. Noklikšķiniet uz  .

Tiek atvērts dialoglodziņš **Copy User Group Permissions**.

3. Atlasiet vajadzīgās atļaujas un vajadzīgo mērķa grupu vai kontu.
4. Noklikšķiniet uz **OK**. Šīs grupas atļaujas tiek kopētas uz otru grupu vai kontu. Dialoglodziņš tiek aizvērts.

27

Ugunsdrošības signalizācijas videosistēmas konfigurēšana

Lai konfigurētu ugunsdrošības signalizācijas videosistēmu, ir jāveic tālāk norādītās darbības.

1. Konfigurējiet ugunsdrošības signalizācijas sistēmu ugunsdrošības signalizācijas kamerā. Šo konfigurēšanu veiciet kameras tīmekļa lapā.
Detalizētu informāciju par ugunsdrošības signalizācijas kameras konfigurēšanu skatiet šeit: .
 - *Ugunsdrošības signalizācijas kameras konfigurēšana, lpp. 335*
2. Pievienojiet šo ugunsdrošības signalizācijas kameru sistēmai. Ugunsdrošības signalizācijas kameru var pievienot VRM pūlam kā tikai tiešraides kodētāju vai kā lokālās krātuves kodētāju.
Detalizētu informāciju par kameras pievienošanu skatiet šeit: .
 - *Kodētāja pievienošana VRM pūlam, lpp. 205*
 - *Tikai tiešraides kodētāja pievienošana, lpp. 206*
 - *Vietējās atmiņas kodētāja pievienošana, lpp. 206*
3. Konfigurējiet ugunsgrēka gadījumu šīs kameras vajadzībām.
 - *Ugunsdrošības notikuma konfigurēšana, lpp. 337*
4. Konfigurējiet ugunsgrēka gadījuma trauksmes signālu.
 - *Ugunsdrošības trauksmes signāla konfigurēšana, lpp. 338*

Skatiet

- *Kodētāja pievienošana VRM pūlam, lpp. 336*
- *Tikai tiešraides kodētāja pievienošana, lpp. 206*
- *Vietējās atmiņas kodētāja pievienošana, lpp. 206*
- *Ugunsdrošības notikuma konfigurēšana, lpp. 337*
- *Ugunsdrošības trauksmes signāla konfigurēšana, lpp. 338*

27.1

Ugunsdrošības signalizācijas kameras konfigurēšana

Galvenais logs >  **Devices** > Izvērst  > Izvērst  > Izvērst  > 

vai

Galvenais logs >  **Devices** > Izvērst  > Izvērst  > Izvērst  > 

vai

Galvenais logs >  **Devices** >  > 

vai

Galvenais logs >  **Devices** >  > 

Lai konfigurētu ugunsdrošības signalizācijas videosistēmu, vispirms ir jākonfigurē ugunsdrošības signalizācija ugunsdrošības signalizācijas kamerā.

Detalizētu informāciju skatiet ugunsdzēsības signalizācijas kameras lietošanas pamācībā.

Konfigurēšana

1. Ar peles labo pogu noklikšķiniet uz ierīces ikonas un noklikšķiniet uz **Show webpage in browser**.
2. Noklikšķiniet uz .
3. Navigācijas rūtī izvērsiet sadaļu un noklikšķiniet uz .
4. Norādiet nepieciešamos iestatījumus.

27.2 Kodētāja pievienošana VRM pūlam

Lai VRM pūlam pievienotu kodētājus, skatiet sadaļu *Kodētāju pievienošana, izmantojot skenēšanu, lpp. 170*.

Skatiet

- *Ierīces pievienošana, lpp. 119*

27.3 Kodētāju pievienošana, izmantojot skenēšanu

Lai pievienotu kodētāju ar meklēšanas palīdzību:

1. Ar labo pogu noklikšķiniet uz  un noklikšķiniet uz **Scan for Encoders**. Tiek atvērts dialoglodziņš **BVMS Scan Wizard**.
2. Izvēlieties nepieciešamos kodētājus, izvēlieties vēlamo VRM pūlu un noklikšķiniet uz **Assign**, lai pievienotu elementus VRM pūlam.
3. Noklikšķiniet uz **Next >>**. Tiek parādīts vedņa dialoglodziņš **Autentificēt ierīces**.
4. Ievadiet paroli katrai ierīcei, kas ir aizsargāta ar paroli. Paroles pārbaude notiek automātiski, ja dažu sekunžu laikā paroles laukā neievadāt nevienu papildu simbolu vai noklikšķināt ārpus paroles lauka. Ja visu ierīču paroles ir identiskas, varat ievadīt paroli pirmajā laukā **Password**. Pēc tam ar labo pogu noklikšķiniet uz šī lauka un noklikšķiniet uz **Copy cell to column**.

Kolonnā **Status** veiksmīgas pieslēgšanās ir apzīmētas ar .

Neveiksmīgas pieslēgšanās ir apzīmētas ar .

5. Noklikšķiniet uz **Finish**. Ierīce ir pievienota ierīču kokam.

 ikona norāda kļūdu, kas jums jānovērš. Lai iegūtu plašāku informāciju par konkrēto kļūdu, skatiet rīka padomu.

27.4 Tikai tiešraižu ierīču pievienošana, izmantojot skenēšanu

Bosch vienīgi tiešraides ierīces ar meklēšanas palīdzību:

1. Ar labo pogu noklikšķiniet uz  un noklikšķiniet uz **Scan for Live Only Encoders**. Tiek atvērts dialoglodziņš **BVMS Scan Wizard**.
2. Atzīmējiet izvēles rūtiņas ierīcēm, kuras vēlaties pievienot.
3. Noklikšķiniet uz **Next >>**. Tiek parādīts vedņa dialoglodziņš **Autentificēt ierīces**.
4. Ievadiet paroli katrai ierīcei, kas ir aizsargāta ar paroli. Paroles pārbaude notiek automātiski, ja dažu sekunžu laikā paroles laukā neievadāt nevienu papildu simbolu vai noklikšķināt ārpus paroles lauka.

Ja visu ierīču paroles ir identiskas, varat ievadīt paroli pirmajā laukā **Password**. Pēc tam ar labo pogu noklikšķiniet uz šī lauka un noklikšķiniet uz **Copy cell to column**.

Kolonnā **Status** veiksmīgas pieslēgšanās ir apzīmētas ar .

Neveiksmīgas pieslēgšanās ir apzīmētas ar .

5. Noklikšķiniet uz **Finish**.

Ierīce ir pievienota ierīču kokam.

 ikona norāda kļūdu, kas jums jānovērš. Lai iegūtu plašāku informāciju par konkrēto kļūdu, skatiet rīka padomu.

27.5

Lokālo krātuvju kodētāju pievienošana, izmantojot skenēšanu

Galvenais logs > **Devices** > Izvērst  > 

Ļauj pievienot un konfigurēt kodētājus ar vietējo atmiņu.

Lai pievienotu lokālāk krātuves kodētājus caur meklēšanu

1. Ar peles labo pogu ierīču kokā noklikšķiniet uz  un noklikšķiniet uz **Scan for Local Storage Encoders**.

Tiek atvērts **BVMS Scan Wizard** dialoglodziņš.

2. Atzīmējiet izvēles rūtiņas ierīcēm, kuras vēlaties pievienot.
3. Noklikšķiniet uz **Next >>**.

Tiek parādīts vedņa dialoglodziņš **Autentificēt ierīces**.

4. Ievadiet paroli katrai ierīcei, kas ir aizsargāta ar paroli.

Paroles pārbaude notiek automātiski, ja dažu sekunžu laikā paroles laukā neievadāt nevienu papildu simbolu vai noklikšķināt ārpus paroles lauka.

Ja visu ierīču paroles ir identiskas, varat ievadīt paroli pirmajā laukā **Password**. Pēc tam ar labo pogu noklikšķiniet uz šī lauka un noklikšķiniet uz **Copy cell to column**.

Kolonnā **Status** veiksmīgas pieslēgšanās ir apzīmētas ar .

Neveiksmīgas pieslēgšanās ir apzīmētas ar .

5. Noklikšķiniet uz **Finish**.

Ierīce ir pievienota ierīču kokam.

27.6

Ugunsdrošības notikuma konfigurēšana



Galvenais logs > **Events**

Konfigurēšana

1. Kokā atlasiet **Encoders/Decoders > Camera > Fire or Smoke State > Fire or Smoke detected**.

Tiek parādīta atbilstošā notikumu konfigurācijas tabula.

2. Kolonnā **Trigger Alarm - Schedule** noklikšķiniet uz šūnas un atlasiet atbilstošo grafiku. Grafiks nosaka to, kad tiek aktivizēta trauksme.

Atlasiet vienu no ierakstīšanas grafikiem vai uzdevumu grafikiem, kas ir konfigurēti lapā **Schedules**.

3. Norādiet nepieciešamos iestatījumus.

Piezīme. Tādu pašu procedūru varat izmantot arī citiem pieejamajiem ugunsdrošības notikumiem.

27.7

Ugunsdrošības trauksmes signāla konfigurēšana

Galvenais logs > **Alarms**

Konfigurēšana

1. Kokā atlasiet **Encoders/Decoders > Camera > Fire or Smoke State > Fire or Smoke detected.**

Tiek parādīta atbilstošā trauksmes signālu konfigurācijas tabula.

2. Norādiet nepieciešamos iestatījumus.

28

Ar VIDEOJET 7000 connect savienotas kameras MIC IP 7000 konfigurēšana

Lai izmantotu kameru MIC IP 7000, kas ir savienota ar VIDEOJET 7000 connect, un nodrošinātu pareizu tās darbību, ir jāveic tālāk norādītās konfigurēšanas darbības.

Pirms kameras MIC IP pievienošanas sistēmai BVMS veiciet tālāk norādītās darbības.

1. Atiestatiet gan kameru MIC IP 7000, gan ierīci VIDEOJET 7000 connect saskaņā ar rūpnīcas noklusējuma iestatījumiem; veiciet atiestatīšanas darbības attiecīgo ierīču tīmekļa lapās.
2. Iestatiet kameru MIC IP 7000 darbībai variantā **MIC IP Starlight 7000 HD-VJC-7000**.
3. Konfigurējiet kameru MIC IP 7000 un ierīci VIDEOJET 7000 connect saskaņā norādījumiem, kas sniegti ierīču komplektācijā iekļautajā dokumentācijā.
4. Ja vēlaties lietot ANR, izpildiet ANR uzstādīšanas utilītu ierīces VIDEOJET 7000 connect vajadzībām.

Veiciet šīs darbības datorā, kas ir iekļauts tajā pašā tīklā kā ierīce VIDEOJET 7000 connect.

ANR uzstādīšanas utilīta ir pieejama produktu katalogā, ierīces VIDEOJET 7000 connect lapā.

Lai kameru MIC IP pievienotu un konfigurētu sistēmā BVMS, veiciet tālāk norādītās darbības.

1. Ierīču kokā pievienojiet tikai kameru MIC IP 7000.
Ierīci VIDEOJET 7000 connect nevar pievienot sistēmai BVMS.
2. Ar peles labo pogu noklikšķiniet uz tikko pievienotās kameras un noklikšķiniet uz **Edit Encoder**.
Tiek parādīts dialoglodziņš **Edit Encoder**.
Automātiski tiek izgūtas ierīces iespējas saskaņā ar augstāk konfigurēto variantu.
3. Ja nepieciešams, konfigurējiet ANR lapā **Cameras and recording**.

29 Problēmu novēršana

Šajā nodaļā ir sniegta informācija par zināmu problēmu novēršanu, izmantojot BVMS Configuration Client.

Problēmas instalēšanas laikā

| Problēma | Cēlonis | Risinājums |
|--|--|--|
| Iestatīšanas laikā ir parādītas nepareizas rakstzīmes. | Windows valodas iestatījumi nav pareizi. | <i>Vēlamās Windows valodas konfigurēšana, lpp. 341</i> |
| Iestatīšana tiek pārtraukta, un tiek parādīts ziņojums, ka OPC serveri nevar instalēt. | OPC servera failus nevar pārrakstīt. | Atinstalējiet OPC Core Components Redistributable un atkārtoti palaidiet BVMS instalēšanu. |
| Programmatūru nevar atinstalēt, izmantojot instalēšanas programmu. | | Sākt Control Panel > Add/Remove Programs un atinstalējiet BVMS. |

Problēmas tūlīt pēc lietojumprogrammas palaišanas

| Problēma | Cēlonis | Risinājums |
|--|---|--|
| BVMS rāda nepareizu valodu. | Windows nav pārslēgts uz vajadzīgo valodu. | <i>Configuration Client valodas konfigurēšana, lpp. 70</i> vai <i>Operator Client valodas konfigurēšana, lpp. 70</i> |
| Nepareiza valoda ir parādīta Operator Client pieteikšanās dialoglodziņā. | Lai gan Operator Client valoda ir mainīta Configuration Client, Operator Client pieteikšanās dialoglodziņa valoda ir atkarīga no Windows valodas. | <i>Vēlamās Windows valodas konfigurēšana, lpp. 341</i> |

Displeja valodas problēmas

| Problēma | Cēlonis | Risinājums |
|---|---|---------------|
| Daži displeja teksti (Configuration Client vai Operator Client) ir svešvalodā, parasti – angļu. | Datora, kurā instalēts Management Server, operētājsistēmas valoda bieži ir angļu. Tādēļ, kad datorā tiek izveidota BVMS datubāze, daudzi displeja teksti tiek izveidoti angļu valodā. Tie nemainās neatkarīgi no Operator Client datora Windows valodas. Lai izvairītos no šādas valodu neatbilstības, instalējiet Management Server | Nemainiet šo. |

| Problēma | Cēlonis | Risinājums |
|----------|---|------------|
| | programmatūru datorā, kurā ir vēlamā Windows interfeisa valoda. | |

Bosch IntuiKey tastatūras problēmas

| Problēma | Cēlonis | Risinājums |
|--|--|--|
| Bosch IntuiKey tastatūra izraisa trausmi, un izvēles taustiņu displejā tiek parādīts Off Line. | Ir zudis savienojums ar darbstaciju. Kabelis ir bojāts vai atvienots vai arī darbstacija ir atiestatīta. | <i>Savienojuma ar Bosch IntuiKey tastatūru atjaunošana, lpp. 342</i> |

Skaņas kartes ierakstu kontroles iestatījumu problēmas

| Problēma | Cēlonis | Risinājums |
|---|--|---|
| Izmantojot mikrofonu selektorsakaru funkcionalitātei, rodas akustiska reakcija. | Skaņas kartes ierakstīšanas vadīklā ir jābūt atlasītam mikrofonam, nevis stereo sajaukumam (vai kam citam). Operator Client pārbauda konfigurācijas failu startēšanas laikā un atbilstoši maina ierakstīšanas vadīklas iestatījumus. Šis konfigurācijas fails satur noklusējuma ievadni, kas var neatbilst jūsu sistēmas konfigurācijai. Šis iestatījums tiek atjaunots ikreiz, kad ir palaists Operator Client. | Konfigurācijas failā mainiet iestatījumu no Operator Client uz mikrofonu. |

Atteice Configuration Client

| Problēma | Cēlonis | Risinājums |
|-------------------------------|--|---|
| Configuration Client atteice. | Ja Allegiant failā, kas nav savienots ar Bosch video pārvaldības sistēmu, ir konfigurēts pārāk liels kameru skaits, šo skaitu var samazināt. Tas novērš nevajadzīgu sistēmas noslodzi. | Skatiet <i>Allegiant kameru skaita samazināšana, lpp. 342</i> . |

29.1

Vēlamās Windows valodas konfigurēšana

Ja vēlaties mainīt displeja valodu BVMS iestatīšanai, ir jāpārslēdz Windows valoda. Lai aktivizētu valodas iestatījumus, dators ir jārestartē pēc tālāk norādīto darbību veikšanas.

Vēlamās valodas konfigurēšana

1. Noklikšķiniet uz **Start**, noklikšķiniet uz **Control Panel**, veiciet dubultklikšķi uz **Regional and Language Options**.

2. Noklikšķiniet uz cilnes **Advanced** (sadaļā **Language for non-Unicode programs**), atlasiet vajadzīgo valodu.
3. Noklikšķiniet uz **OK**.
4. Katrā ziņojuma lodziņā noklikšķiniet uz **Yes**.
Jūsu dators tiks restartēts.

29.2 Savienojuma ar Bosch IntuiKey tastatūru atjaunošana

1. Atkārtoti pievienojiet kabeli vai gaidiet, līdz darbstacija ir tiešsaistē.
Tiek parādīts ziņojums Off Line.
2. Nospiediet izvēles taustiņu Terminal, lai piekļūtu BVMS.

29.3 Allegiant kameru skaita samazināšana

Allegiant faila rediģēšanai ir nepieciešama Allegiant galvenās vadības programmatūra.

Allegiant kameru skaita samazināšana

1. Palaidiet galvenās vadības programmatūru.
2. Atveriet Allegiant failu.
3. Noklikšķiniet uz cilnes Camera.
4. Atzīmējiet nevajadzīgās kameras.
5. Izvēlnē Edit noklikšķiniet uz Delete.
6. Saglabājiet failu. Faila lielums nemainās.
7. Atkārtojiet pēdējo darbību nevajadzīgajiem monitoriem. Noklikšķiniet uz cilnes Monitors.
8. Importējiet šo failu Bosch Video Management System (skatiet opciju *Ierīces pievienošana*, lpp. 119).

29.4 Izmantotie porti

Šajā nodaļā ir uzskaitīti visi BVMS portu komponenti, kuriem būtu jābūt atvērtiem LAN tīklā. Neatveriet šos portus piekļuvei no interneta! Piekļuvei no interneta izmantojiet drošus savienojumus, piemēram, VPN.

Katrā tabulā uzskaitīti vietējie porti, kas ir atvērti datorā, kurā ir uzstādīts serveris, vai maršrutētājā/3. līmeņa komutatorā, kas ir savienots ar aparāturu.

Windows uguns mūrī katram atvērtajam portam konfigurējiet ienākošo datu kārtulu.

Atļaujiet visus izejošos savienojumus visām BVMS programmatūras lietojumprogrammām.

Management Server/Enterprise Management Server izmantotie porti

| Serveris (uztvērējs) | Protokols | Ienākošie porti | Klients (pieprasītājs) | Piezīme |
|----------------------|-----------|-----------------|--|--|
| Management Server | UDP | 123 | Kodētājs | TimeServer NTP |
| Management Server | TCP | 5322 | Operator Client, | SSH savienojums |
| Management Server | TCP | 5389 | ONVIF ierīce | ONVIF starpniekserveris, notikumu paziņošana |
| Management Server | TCP | 5390 | Operator Client, Configuration Client | .NET attāla lietošana |
| Management Server | TCP | 5391 | Operator Client, Configuration Client, NVR klienti | Attālais ports visiem NVR pakalpojumiem |

| Serveris (uztvērējs) | Protokols | Ienākošie porti | Klients (pieprasītājs) | Piezīme |
|----------------------|-----------|-----------------|---|--|
| Management Server | TCP | 5392 | Operator Client, Configuration Client, Mobile Video Service, BVMS SDK lietojums | WCF, gateway.push.apple.com |
| Management Server | TCP | 5393 | Operator Client, VRM, MVS | Data-Access-Service |
| Management Server | TCP | 5394 | Operator Client | Attālais ports Operator Client |
| Management Server | TCP | 5395 | Configuration Client, Operator Client | Lietotāja preferences, failu pārsūtīšana |
| Management Server | TCP | 5396 | Configuration Client, WCF klienti | Mex ieejas punkts (parasti izslēgts) |
| Management Server | TCP | 5397 | Operator Client NoTouchDeployment | NoTouchDeployment ports |
| Management Server | TCP | 5398 | Konfigurācijas API klients | Iekšējā saziņa starp komponentu AKKA.Net un CS |
| Management Server | UDP | 12544 | SNMP klients | BVMS SNMP iegūt portu |
| Management Server | TCP | 162 | SNMP | |
| Management Server | TCP | 5389 - 5396 | BVMS porti | |
| Management Server | TCP, UDP | 135 | BRS DCOM | BRS |
| Management Server | TCP | 808 | BRS WebService (DIBOS) | Centrālais serveris ir savienots ar Dibos šajā portā, izmantojot WCF |
| Management Server | TCP | 1756 / 1757 | RCP | 1757 sekundārajam VRM |

Papildu centrālās sastāvdaļas

| Serveris (uztvērējs) | Protokols | Ienākošie porti | Klients (pieprasītājs) | Piezīme |
|----------------------|-----------|-----------------|------------------------|---|
| Configuration Client | UDP | 1024 - 65535 | Kodētājs, VRM | Video straumēšana |
| Konfigurācija API | TCP | 5399 | REST API klients | Konfigurācija API |
| Management Server | TCP | 5443 | PID | PID savienojums, piekļuve, izmantojot HTTPS |

| Serveris (uztvērējs) | Protokols | Ienākošie porti | Klients (pieprasītājs) | Piezīme |
|-------------------------|-----------|-----------------|------------------------------------|---------|
| Darbstacijas uzraudzība | TCP | 5370 | Operator Client, Management Server | |
| Darbstacijas uzraudzība | TCP | 5371 | GRPC pakalpojums | |

Video Recording Manager porti

| Serveris (uztvērējs) | Protokols | Ienākošie porti | Klients (pieprasītājs) | Piezīme |
|----------------------|-----------|-----------------|--|--|
| VRM | TCP | 554 / 555 | RTSP klients | Izgūt primāro/ sekundāro RTSP straumi |
| VRM | TCP | 40023 | Telnet klients | Telnet (tikai vietējais saimniekdators no VRM 4.x) |
| VRM | TCP | 40080 / 40081 | VRM klients | HTTP ports vj_generic.dll |
| VRM | TCP | 41080 / 41081 | VRM klients | HTTP vj_generic.dll (tikai lokālais resursdators) |
| VRM | TCP | 1756 / 1757 | Management Server, Configuration Client | izmantojot RCP+, (1757 sekundārajam VRM RCP+ klientam) |
| VRM | UDP | 1757 | Management Server, Operator Client | Meklēt mērķa apraidi |
| VRM | UDP | 1758 | Management Server, Configuration Client | Reakcija uz meklēšanu |
| VRM | UDP | 1759 | Management Server, Configuration Client | Tikla atklāšana, skenēšanas mērķa multiraide |
| VRM | UDP | 1760 | | |
| VRM | UDP | 1800 / 1900 | Management Server, Operator Client | Mērķa multiraides skenēšana |
| VRM | TCP | 80 | Operator Client | Primārā VRM atskaņošana, izmantojot http |
| VRM | TCP | 443 | Operator Client | Primārā VRM atskaņošana, izmantojot https |
| VRM | TCP | 81 | Operator Client | Sekundārā VRM atskaņošana, izmantojot http |

| Serveris (uztvērējs) | Protokols | Ienākošie porti | Klients (pieprasītājs) | Piezīme |
|----------------------|-----------|-----------------|------------------------|---|
| VRM | TCP | 444 | Operator Client | Sekundārā VRM atskaņošana, izmantojot https |

Bosch Video Streaming Gateway porti

| Serveris (uztvērējs) | Protokols | Ienākošie porti | Klients (pieprasītājs) | Piezīme |
|-------------------------------|-----------|-----------------|---|--|
| Bosch Video Streaming Gateway | TCP | 8080 - 8086 | VRM, Management Server, Configuration Client, Operator Client | HTTP |
| Bosch Video Streaming Gateway | TCP | 8443 - 8449 | VRM, Management Server, Configuration Client, Operator Client | HTTPS |
| Bosch Video Streaming Gateway | TCP | 8756 - 8762 | VRM, Management Server, Configuration Client | RCP + |
| Bosch Video Streaming Gateway | TCP | 8443-8449 | VRM, Management Server, Configuration Client, Operator Client | HTTPS |
| Bosch Video Streaming Gateway | UDP | 1757 | VRM klients | Meklēt mērķa apraidi |
| Bosch Video Streaming Gateway | UDP | 1758 | VRM klients | Reakcija uz meklēšanu |
| Bosch Video Streaming Gateway | UDP | 1759 | VRM klients | Tikla atklāšana, skenēšanas mērķa multiraide |
| Bosch Video Streaming Gateway | UDP | 1800, 1900 | VRM Configuration Client | Tikla atklāšana, skenēšanas mērķa multiraide |
| Bosch Video Streaming Gateway | UDP | 1064-65535 | Kodētājs, VRM | Video straumēšana |

Mobile Video Service porti

| Serveris (uztvērējs) | Protokols | Ienākošie porti | Klients (pieprasītājs) | Piezīme |
|----------------------|-----------|-----------------|---|--|
| Mobile Video Service | TCP | 80 | Management Server, Operator Client, Configuration Client, HTML klients, mobilās lietotnes | Primārā VRM atskaņošana, izmantojot HTTP |

| Serveris (uztvērējs) | Protokols | Ienākošie porti | Klients (pieprasītājs) | Piezīme |
|-------------------------------------|-----------|-----------------|---|---|
| Mobile Video Service | TCP | 443 | Management Server, Operator Client, Configuration Client, HTML klients, mobilās lietotnes | Primārā VRM atskaņošana, izmantojot HTTPS |
| Mobile Video Service | TCP | 2195 | Paziņošana ar Apple Push | Mac iOS |
| Mobile Video Service | UDP | 1064-65535 | Kodētājs, VRM | Video straumēšana |
| Mobile Video Service pārkodētājs | TCP | 5382 | Mobile Video Service mobilo sakaru operators | Multivides straume |
| Mobile Video Service BVMS operators | TCP | 5383 | Operator Client | Multivides straume |
| Mobile Video Service BVMS operators | TCP | 5384 | HTML klients, mobilās lietotnes | Multivides straume |
| Mobile Video Service pārkodētājs | TCP | 5385 | Mobile Video Service mobilo sakaru operators | Multivides straume |

iSCSI atmiņas sistēmas porti

Konfigurēt portu, kas pāradresēts uz šai ierīcei pieslēgto maršrutētāju.

| Serveris (uztvērējs) | Protokols | Ienākošie porti | Klients (pieprasītājs) | Piezīme |
|----------------------------|-----------|-----------------|--|----------------------------|
| iSCSI uzglabāšanas sistēma | TCP | 3260 | Kodētājs, VRM, Configuration Client, Operator Client | iSCSI uzglabāšanas sistēma |

DVR porti

Konfigurēt portu, kas pāradresēts uz šai ierīcei pieslēgto maršrutētāju.

| Serveris (uztvērējs) | Protokols | Ienākošie porti | Klients (pieprasītājs) | Piezīme |
|----------------------|-----------|-----------------|--|----------------------------|
| DVR | TCP | 80 | Management Server, Configuration Client, Operator Client | Pieklūve, izmantojot HTTP |
| DVR | TCP | 443 | Management Server, Configuration Client, Operator Client | Pieklūve, izmantojot HTTPS |

ONVIF kamera / kamera / kodētāja porti

Konfigurēt portu, kas pāradresēts uz šai ierīcei pieslēgto maršrutētāju.

| Serveris (uztvērējs) | Protokols | Ienākošie porti | Klients (pieprasītājs) | Piezīme |
|----------------------|-----------|-----------------|---|--|
| Kodētājs | TCP | 80 | Management Server, VSG, Configuration Client, Operator Client | Piekļuve, izmantojot HTTP |
| Kodētājs | TCP | 443 | Management Server, VSG, Configuration Client, Operator Client | Piekļuve, izmantojot HTTPS |
| Kodētājs | UDP | 123 | Management Server, VRM | SNTP |
| Kodētājs | UDP | 161 | Management Server, VRM | SNMP |
| Kodētājs | TCP | 554 | Operator Client, BVMS SDK lietojumprogramma, VSG | RTSP straumēšana |
| Kodētājs | TCP | 3260 | Kodētājs (izejošais) | iSCSI ieraksts |
| Kodētājs | TCP | 1756 | Dekodētājs, Management Server, Operator Client | Izejošais savienojums Bosch kamerām |
| Kodētājs | UDP | 1757 | Dekodētājs, Management Server, Operator Client | Meklēt mērķa apraidi |
| Kodētājs | UDP | 1758 | Dekodētājs, Management Server, Operator Client | Reakcija uz meklēšanu |
| Kodētājs | UDP | 1800 | Dekodētājs, Management Server, Operator Client | Tīkla atklāšana, skenēšanas mērķa multiraide |
| Kodētājs | UDP | 1900 | | SSDP (izvēles kodētāja ports) |
| Kodētājs | UDP | 21 | | FTP (izvēles kodētāja ports) |
| Kodētājs | UDP | 3702 | | UPNP (izvēles kodētāja ports) |
| Kodētājs | UDP | 9554 | | SRTSP (izvēles kodētāja ports) |
| Kodētājs | UDP | 15344 / 15345 | | RTSP sūtīšana (izvēles kodētāja ports) |

BVMS dekodētāja porti

Konfigurēt portu, kas pāradresēts uz šai ierīcei pieslēgto maršrutētāju.

| Serveris (uztvērējs) | Protokols | Ienākošie porti | Klients (pieprasītājs) | Piezīme |
|----------------------|-----------|-----------------|--|-------------------------------------|
| Dekodētājs | TCP | 1756 | Management Server, Operator Client, Configuration Client, BVMS SDK lietojumprogramma | Izejošais savienojums Bosch kamerām |
| Dekodētājs | UDP | 1757 | Management Server, Operator Client | Meklēt mērķa apraidi |

| Serveris (uztvērējs) | Protokols | Ienākošie porti | Klients (pieprasītājs) | Piezīme |
|----------------------|-----------|-----------------|------------------------------------|--|
| Dekodētājs | UDP | 1758 | Management Server, Operator Client | Reakcija uz meklēšanu |
| Dekodētājs | UDP | 1800 | Management Server, Operator Client | Tikla atklāšana, skenēšanas mērķa multiraide |
| Dekodētājs | TCP | 80 | Operator Client | Pieļūve, izmantojot HTTP |
| Dekodētājs | TCP | 443 | Operator Client | Pieļūve, izmantojot HTTPS |
| Dekodētājs | UDP | 1024-65535 | Kodētājs | Straumēšanas porti |
| Dekodētājs | UDP | 123 | Management Server, VRM | SNTP |
| Dekodētājs | UDP | 161 | Management Server, VRM | SNMP |

BVMS Operator Client/Cameo SDK porti

| Serveris (uztvērējs) | Protokols | Ienākošie porti | Klients (pieprasītājs) | Piezīme |
|----------------------|-----------|-----------------|---------------------------------|-------------------|
| Operator Client | TCP | 5394 | BVMS SDK lietojumprogramma, BIS | WCF |
| Operator Client | UDP | 1024-65535 | Kodētājs, VRM | Video straumēšana |
| Operator Client | TCP | 40082 | | |
| Operator Client | TCP | 41756 | | |

LPR, BVMS ierīces adaptera porti

| Serveris (uztvērējs) | Protokols | Ienākošie porti | Klients (pieprasītājs) | Piezīme |
|------------------------|-----------|-----------------|------------------------|---------|
| BVMS ierīces adapteris | TCP | 31000 | LPR kameras klients | VRC |

AMS, Access Management System porti

| Serveris (uztvērējs) | Protokols | Ienākošie porti | Klients (pieprasītājs) | Piezīme |
|----------------------|-----------|-----------------|------------------------|---------------------------|
| AMS | TCP | 62904 | Management Server | Pieļūve, izmantojot HTTPS |

Pārkodētājs

| Serveris (uztvērējs) | Protokols | Ienākošie porti | Klients (pieprasītājs) | Piezīme |
|----------------------|-----------|-----------------|------------------------|---------|
| | UDP | 5080 | | |
| | UDP | 5443 | | |
| | UDP | 5756 | | |

29.5 ONVIF notikumu reģistrēšanas iespējošana



Ievēribai!

Nemiet vērā, ka šī funkcija drīz beigsies.

Izmantojiet ONVIF Camera Event Driver Tool, lai ērti kartētu ONVIF notikumus.

Skatīt *ONVIF Camera Event Driver Tool palaišana no Configuration Client, lpp. 198*.

Varat iespējot ONVIF notikumu reģistrēšanu, ja, piemēram, saskaraties ar BVMS notikumu saņemšanas problēmām. Reģistrēšana ļauj konstatēt problēmu.

Lai iespējotu reģistrēšanu žurnālā:

1. Atveriet failu %programfiles%\Bosch\VMS\AppData\Server\CentralServer\BVMSLogCfg.xml atbilstošajā redaktorā, piemēram, Notepad. Palaidiet lietojumprogrammu Notepad kā administrators.
2. Pārejiet uz rindu, kas ietver šādu virkni:
Add logging for onvif events of a device by network address
Komentāru rindas satur īsu skaidrojumu.
3. Kā reģistrētāja nosaukumu ierakstiet OnvifEvents.<Networkaddress>. Ierakstiet tikai OnvifEvents, lai žurnālā reģistrētu visu ONVIF ierīču notikumus.
4. Kā līmeņa vērtību ierakstiet DEBUG visiem ienākošajiem un izejošajiem notikumiem. Ierakstiet INFO visiem izejošajiem notikumiem. Ierakstiet WARN vai ERROR, lai deaktivizētu.

Piezīme. Lai aktivizētu, var būt nepieciešams restartēt centrālo serveri.

Tālāk kā piemērs parādītas rindas, kas reģistrē notikumus no ierīces 172.11.122.22 — visus izejošos un ienākošos notikumus.

```
<logger name="OnvifEvents.172.11.122.22" additivity="false">  
<level value = "DEBUG"/>  
<appender-ref ref="OnvifRollingFileAppender"/>  
</logger>
```



Atbalsts

Pieklūstiet mūsu **atbalsta pakalpojumiem** vietnē <https://www.boschsecurity.com/xc/en/support/>.

Bosch Security and Safety Systems nodrošina atbalstu šādās jomās:

- [Lietotnes un rīki](#)
- [Ēku informācijas modelēšana](#)
- [Garantija](#)
- [Problēmu novēršana](#)
- [Remonts un nomaiņa](#)
- [Izstrādājuma drošība](#)



Bosch Building Technologies Academy

Apmeklējiet Bosch Building Technologies Academy tīmekļa vietni un pieklūstiet **mācību**

kursiem, video apmācību materiāliem un dokumentiem: <https://www.boschsecurity.com/xc/en/support/training/>

Skatiet

- *ONVIF Camera Event Driver Tool palaišana no Configuration Client, lpp. 198*
- *ONVIF kartējumu tabulas faila konfigurēšana, lpp. 225*

- *ONVIF notikuma kartēšana, lpp. 39*

Glosārijs

Aizkavēšanas laiks

Iepriekš iestatīts laika periods, cik ilgi kamera tiek rādīta attēla logā līdz nākamās kameras parādīšanai kameras secībā.

Allegiant

Bosch analogo matricas pārslēgšanas sistēmu klāsts.

ANR

Tīkla automātiskā papildināšana. Integrēts process, kas pēc tīkla kļūmes kopē trūkstošos video datus no video uztvērēja tīkla video ierakstītājā. Nokopētais video precīzi aizpilda iztrūkumu, kas radies pēc tam, kad radusies tīkla kļūda. Tāpēc uztvērējam ir nepieciešama jebkāda veida vietēja uzglabāšana. Ierakstīšanas jaudu šim vietējam uzglabāšanas risinājumam aprēķina pēc šādas formulas: (tīkla joslas platums x aprēķinātais tīkla dīkstāves laiks + drošības rezerve) x (1 + 1/rezerves kopēšanas ātrums). Iegūtā ierakstīšanas jauda ir nepieciešama, lai turpinātu nepārtraukti ierakstīt kopēšanas procesa laikā.

apiešana/apiešanas atcelšana

Ierīces apiešana nozīmē, ka tiek ignorētas jebkādas tās ģenerētas trauksmes, parasti attaisnojošu apstākļu laikā, piemēram, apkopes darbi. Apiešanas atcelšana nozīmē, ka tās vairs netiek ignorētas.

apsardzes vadības panelis

Bosch apsardzes (ielaušanās) sistēmas galvenās ierīces iekšējais nosaukums. Tastatūras, moduļi, detektori un citas ierīces tiek pieslēgtas, izmantojot vadības paneli.

ATM

Bankomāts

Atsauces attēls

Atsauces attēls nepārtraukti tiek salīdzināts ar pašreizējo video attēlu. Ja pašreizējais video attēls atzīmētajās zonās atšķiras no atsauces attēla, tiek izraisīta trauksme. Šādi var uztvert sabotāžas mēģinājumus (piemēram, kameras pagriešanu), kas citādi paliktu nepamanīti.

Attēla rūs josla

Attēla rūs rīkjosla.

Attēlu logs

Vienums, kas ietver attēlu rūtis, kuras kārtotas atbilstoši attēla loga kārtībai.

Attīšanas laiks

Sekunžu skaits no brīža, kad attēlu rūs tika pārslēgta uz tūlītēju atskaņošanu.

Ārējo karšu lasīšana

Ārējo karšu lasītāja sabojāšana. Ārējo karšu lasīšanas ierīce nolasa kartes datus no magnētisko svītras bez informācijas par kartes turētāju.

B-frame

Divvirzienu kadrs. Video saspišanas metodes sastāvdaļa.

BIS

Ēkas Integrācijas Sistēma

CCL emulācija

Komandu konsoles emulācijas valoda tiek izmantota, lai kontrolētu Allegiant matricu. Šo komandu kopu var izmantot, lai pārslēgtu BVMS IP kameru/kodētāju uz BVMS IP dekodētāju. Vecās analogās kameras vai pašu Allegiant matricu tiešā veidā kontrolēt nevar.

Darbstacija

BVMS vidē: īpašs dators, kurā ir instalēts Operator Client. Šis dators ir konfigurēts kā darbstacija Configuration Client klientā konkrētu funkciju iespējošanai.

daudzceļi

Tehnika datora krātuvē, kad ir definēti vairāki fiziski ceļi, kas savieno datu serveri ar vienu krātuves mērķi (izmantojot dažādus kontrollerus, kopnes pārslēgus u. tml.) kā kļūmpārlēces vai slodzes izlīdzināšanas risinājumu (redundance, efektivitāte).

daudzceļu izmantošana

Datora krātuves daudzceļu tehnikas lietojums.

dekodētājs

Pārveido digitālu straumi analogā straumē.

DynDNS

Dinamiska domēna nosaukuma sistēma DNS resursdatora ierīce, kas datubāzē nodrošina sagatavotas IP adreses. Dinamiskā DNS ļauj

pievienot ierīci ar interneta starpniecību, izmantojot ierīces resursdatora nosaukumu. Skatiet DNS.

DNS

Domēna nosaukuma sistēma. DNS serveris pārveido URL (piemēram, www.myDevice.com) par IP adresi tīklos, kas izmanto TCP/IP protokolu.

Dokuments

BVMS atbalstītie dokumentu faili ir HTM, URL, MHT, HTML, TXT.

DTP

DTP ierīce (datu pārveidošanas procesors) pārveido ATM ierīču seriālos datus noteiktā datu formātā un nosūta šos datus, izmantojot Ethernet uz BVMS. Jums ir jānodrošina, lai DTP ierīcē ir iestatīts transformācijas filtrs. Šis uzdevums tiek veikts ar atsevišķu DTP ierīces ražotāja programmatūru.

duālā autorizācija

Drošības politika, kas pieprasa divu dažādu lietotāju pieteikšanos Operator Client. Abiem lietotājiem ir jābūt Bosch video pārvaldības sistēmas lietotāju grupas dalībniekiem. Šai lietotāju grupai (vai grupām, ja lietotāji ir dažādu grupu dalībnieki) ir jābūt iekļautai duālās autorizācijas grupā. Duālās autorizācijas grupai ir savas piekļuves tiesības Bosch video pārvaldības sistēmā. Duālajai lietotāju grupai parasti ir vairāk piekļuves tiesību nekā standarta lietotāju grupai, kuras dalībnieks ir lietotājs. Piemērs: lietotājs A ir lietotāju grupas A dalībnieks. Lietotājs B ir grupas B dalībnieks. Turklāt ir konfigurēta duālās autorizācijas grupa, kurā iekļautas grupas A un B. Grupas A lietotājiem duālā autorizācija ir neobligāta; grupas B lietotājiem tā ir obligāta. Kad piesakās lietotājs A, tiek parādīts otrs dialoglodziņš, kurā pieprasīts apstiprināt pieteikšanos. Šajā dialoglodziņā pieejamības gadījumā var pieteikties otrs lietotājs. Citādā gadījumā lietotājs A var turpināt ar operatora klienta palaišanu. Viņa rīcībā ir tikai grupas A piekļuves tiesības. Kad piesakās lietotājs B, tiek parādīts otrs dialoglodziņš, kurā pieprasīts apstiprināt pieteikšanos. Šajā dialoglodziņā ir jāpiesakās otrajam lietotājam. Citādā gadījumā lietotājs B nevar palaist operatora klientu.

Duālā straumēšana

Duālā straumēšana ļauj vienlaikus kodēt ienākošo datu straumi atbilstoši diviem atsevišķi konfigurētiem iestatījumiem. Šādi rodas divas datu straumes: viena paredzēta tiešiem ierakstiem un ierakstiem pirms notikuma; otra paredzēta nepārtrauktiem kustību un trauksmes ierakstiem.

duplekss

Ar šo jēdzienu apzīmē datu pārraides virzienu starp divām pusēm. Pusduplektais režīms nodrošina datu pārraidi abos virzienos, taču ne vienlaicīgi. Pilns duplektais režīms nodrošina vienlaicīgu datu pārraidi.

DVR

Digitālais video ierakstītājs

DWF

Design Web Format. To izmanto tehnisku zīmējumu attēlošanai datora monitorā.

Encoder

Pārveido analogu straumi digitālā straumē, piemēram, lai iekļautu analogās kameras digitālā sistēmā (piemēram, Bosch video pārvaldības sistēmā). Atsevišķiem kodētājiem ir vietējā atmiņa, piemēram, zibatmiņas karte vai USB cietais disks, vai arī tie var uzglabāt video datus iSCSI ierīcēs. IP kamerām ir iebūvēts kodētājs.

Enterprise Access

Enterprise Access ir sistēmas BVMS funkcija, kurā ietilpst viens vai vairāki Enterprise Account konti. Katrs Enterprise Account konts ietver piekļuves atļaujas noteikta pārvaldības servera ierīcēm.

Enterprise Account

Enterprise Account ir pilnvara, kas Operator Client lietotājam ļauj izveidot savienojumu ar Management Server ierīcēm, kas iekļautas sistēmā Enterprise System. Kontā Enterprise Account ir konfigurētas visas atļaujas, kas saistītas ar šī Management Server ierīcēm. Operator Client var vienlaicīgi izveidot savienojumu ar visiem Management Server datoriem, kas ir iekļauti šajā Enterprise System. Šo piekļuvi nosaka dalība grupā Enterprise User Group, kā arī ierīču atļaujas, kas kontā Enterprise Account ir konfigurētas šim Management Server.

Enterprise Management Server

Enterprise Management Server ir BVMS pārvaldības serveris, kas darbojas kā Enterprise User Group grupu konfigurācijas resursdatort. Ir nepieciešama viena vai vairākas Enterprise User Group grupas, kas saistītas ar vienu vai vairākiem servera datoriem. Enterprise Management Server un Management Server lomas var apvienot vienā konfigurācijā.

Enterprise System

Enterprise System ir Bosch Video Management System funkcija, kas ļauj Operator Client lietotājam piekļūt vienlaicīgi vairākiem Management Server datoriem.

Enterprise User Group

Enterprise User Group ir lietotāju grupa, kas ir konfigurēta serverī Enterprise Management Server. Enterprise User Group definē lietotājus, kas ir pilnvaroti vienlaikus piekļūt vairākiem Management Server datoriem. Definē šiem lietotājiem pieejamās darbību atļaujas.

Event

Situācija vai statuss, kas saistīts ar trauksmi un/ vai darbību. Notikumus var izraisīt dažādi avoti, tai skaitā kameras, arhivētāji, direktoriji, digitālās ievades utt. Notikumi var būt ieraksta sākšanas statusi, signāla zudumi, ziņojumi par pilnu disku, lietotāju pieteikšanās, digitālās ievades izraisītāji utt.

Galvenās vadības programmatūra

Programmatūra, ko izmanto kā interfeisu starp Bosch video pārvaldības sistēmu un Allegiant ierīci. Tiek izmantota versija 2.8 vai jaunāka.

GSM

Globāla mobilo sakaru sistēma. Digitālo mobilo tālruņu standarts.

H.264

Digitālā audio un video signāla šifrēšanas (saspiešanas) standarts multivides lietojumprogrammām. Šis standarts ietver dažādus profilus, kas var būt atkarīgi no ražotāja. Ir pieejami šādi profili: Baseline, Baseline+, Main Profile. Baseline (netiek izmantots Bosch video pārvaldības sistēmā) atbalsta 2 CIF. Baseline+ atbalsta 4 CIF un nodrošina labāku attēla kvalitāti nekā Baseline. Main Profile atbalsta 4 CIF un

nodrošina efektīvu saspiešanas algoritmu CABAC (konteksta adaptīvā binārā aritmētiskā kodēšana). Tas nodrošina kvalitatīvu šifrēšanu uzglabāšanas mērķiem.

H.265

H.265 ir video saspiešanas standarts, kas atbilst ISO2 un ITU3 prasībām un kas tika apstiprināts 29. oktobrī. 2014. Tas tiek uzskatīts par MPEG-4 AVC (Advanced Video Codec) jeb H.264 aizstājēju, kas uzlabo 4K, Ultra HD un 36 megapikseļu izšķirtspējas video saspiešanu.

Ierakstu grafiks

To izmanto ierakstu un dažu notikumu (piemēram, dublēšanas sākuma vai pieteikšanās ierobežojuma) plānošanai. Ierakstu grafikos nevar būt atstarpes, un tie nevar pārklāties. Tas arī nosaka videoierakstu kvalitāti.

Ierīču koks

Hierarhisks visu sistēmā pieejamo ierīču saraksts.

Ierīču saime

Bosch kodētāji/IP kameras var būt piederīgas kādai no tālāk minētajām ierīču saimēm: 1. ierīču saime, 2. ierīču saime, 3. ierīču saime. Ierīces no 1. ierīču saimes var ierakstīt tikai 1. plūsmu. Ierīces no 2. ierīču saimes var ierakstīt tikai 1. un 2. plūsmu. Ierīces no 3. ierīču saimes var ierakstīt tikai 1. vai 2. plūsmu vai tikai i-kadru.

I-frame

Starpkadrs. Video saspiešanas metodes sastāvdaļa. Tajā ir ietverta informācija par pilnīgu attēlu atšķirībā no P-frame vai B-frame, kurā ir ietverta informācija par izmaiņām salīdzinājumā ar iepriekšējo vai nākamo kadru.

Image pane

Izmanto vienas kameras, vietas kartes, dokumenta, secības, monitoru grupas, ārējas lietojumprogrammas vai kartes skata loga tiešraides vai ierakstīta video demonstrēšanai.

IPS

Attēli sekundē. Sekundes laikā pārraidīto vai ierakstīto video attēlu skaits.

IQN

iSCSI kvalificēts nosaukums. Iniciatora nosaukumu IQN formātā izmanto, lai nodrošinātu adreses iSCSI iniciatoriem un mērķiem. Izmantojot IQN kartēšanu, tiek izveidota iniciatoru grupa, kas

kontrolē piekļuvi iSCSI mērķa LUN; šajā iniciatoru grupā tiek ierakstīti visu kodētāju un VRM nosaukumi. LUN var piekļūt tikai tās ierīces, kuru iniciatora nosaukumi ir pievienoti iniciatoru grupai. Skatiet LUN un iSCSI.

iSCSI

Mazu datoru sistēmu interneta interfeiss. Protokols, kas pārvalda uzglabāšanu, izmantojot TCP/IP tīklu. iSCSI nodrošina piekļuvi visiem datiem, kas uzglabāti tīklā. Jaunais Gigabit Ethernet īpaši atvieglo šo iespēju, jo iSCSI atmiņas serverus var vienkārši pievienot datoru tīklam kā attālinātus cietos diskus. iSCSI tehnoloģijas serveri, kas nodrošina atmiņas resursus, dēvē par iSCSI mērķi, savukārt klientu, kas savienots ar serveri un kas nodrošina piekļuvi servera resursiem, dēvē par iSCSI iniciatoru.

Izvietošana bez skāriena

Automātiska .NET lietojumprogrammu lejupielādes, instalēšanas un palaišanas metode, nemainot reģistru vai koplietotos sistēmas komponentus. Bosch video pārvaldības sistēmā izvietošana bez skāriena izmanto, lai atjauninātu Operator Client no Management Server. Atjaunināšana notiek, katram lietotājam piesakoties Operator Client, ja Management Server ir saglabāta jauna versija. Ja ar vienu Operator Client strādājat vairākos Management Server datoros, izvietošana bez skāriena izmanto tikai to programmatūras versiju, kas saglabāta pēdējā Management Server, kurā Operator Client pēdējoreiz ir sekmīgi pieteicies. Ja mēģināsiet pieteikties citā Management Server ar citu lietojumprogrammas versiju, tiek parādīta informācija, ka Management Server nav tiešaistē, jo programmatūras versijas neatbilst.

JPEG

Joint Photographic Expert Group

JPEG

Joint Photographic Experts Group (Apvienotā fotogrāfijas ekspertu grupa). Attēlu kodēšanas process.

Karstvieta

Pret peles darbībām jutīga ikona kartē. Karstvietas konfigurē, izmantojot Configuration Client. Karstvietas var būt, piemēram, kameras, releji, ieejas. Operators tās izmanto, lai atrastu un

atlasītu ēkā esošas ierīces. Ja karstvietas ir attiecīgi konfigurētas, tās var tikt parādītas ar mirgojošu fona krāsu, aktivizējoties noteiktam statusa notikumam vai trauksmei.

Karšu faili

BVMS atbalsta šādus kartes failus: PNG un JPG.

Kartes skatlauks

Kartes skatlauks ir ekrāna reģions, ko izmanto, lai parādītu noteiktu globālās ģeogrāfiskās atrašanās vietas kartes daļu.

kavēšanas laiks

Laika periods, kas sākas notikuma brīdī. Šajā laika periodā parasti netiek apstiprināti citi tāda paša veida notikumi. Tas novērš gadījumus, kad, piemēram, pārslēgšanas sensors rada lielu notikumu skaitu. Par notikumiem ar dažādiem statusiem: katram statusam ir iespējams konfigurēt savu prioritātes iestatījumu. Tālāk sniegtie piemēri palīdzēs gūt plašāku izpratni par kavēšanas laika darbību. 1. piemērā ir aplūkoti notikumi ar vienādu statusu: rodas sistēmas informācijas notikums, un sākas konfigurētais kavēšanas laiks. Šajā laikā rodas cits sistēmas informācijas notikums. Šis sistēmas informācijas notikums netiek apstiprināts kā jauns notikums. 2. piemērā ir aplūkoti notikumi ar dažādu statusu un vienādu prioritāti: rodas uztvertas kustības notikums, un sākas konfigurētais kavēšanas laiks. Šajā laikā rodas tādas pašas prioritātes apturētas kustības notikums. Apturētas kustības notikums netiek apstiprināts kā jauns notikums. 3. piemērā arī ir aplūkoti notikumi ar dažādu statusu un vienādu prioritāti: virtuālās ievades statuss ir ieslēgts. Abu statusa maiņu prioritāte ir vienāda. Noteiktā brīdī virtuālā ievade tiek izslēgta un sākas kavēšanas laiks. Šajā kavēšanas laika periodā virtuālā ievade tiek ieslēgta. Statusa maiņa netiek apstiprināta kā jauns notikums, jo tai ir tāda pati prioritāte. Kad kavēšanas laiks ir beidzies, virtuālās ievades statuss ir cits. Ieslēgšanai tiek piešķirts kavēšanas laika beigu laikspiedols, un sākas jauns kavēšanas laiks. 4. piemērā ir aplūkoti notikumi ar dažādu statusu un dažādu prioritāti: rodas uztvertas kustības notikums, un sākas konfigurētais kavēšanas laiks. Šajā laikā rodas apturētas kustības notikums ar augstāku prioritāti. Apturētas kustības notikums tiek apstiprināts kā jauns notikums, taču kavēšanas laiks nesākas no

jauna. 5. piemērā arī ir aplūkoti notikumi ar dažādu statusu un dažādu prioritāti: virtuālās ievades statuss ir izslēgts. Ieslēgta statusa prioritāte ir 5; izslēgta statusa prioritāte ir 2. Noteiktā brīdī virtuālā ievade tiek ieslēgta (prioritāte 5) un sākas kavēšanas laiks. Šajā kavēšanas laika periodā virtuālā ievade tiek izslēgta (prioritāte 2). Statusa maiņa tiek apstiprināta kā jauns notikums, jo tai ir augstāka prioritāte. Turpinās pirmā ieslēgšanas notikuma kavēšanas laiks. Šajā kavēšanas laika periodā netiek apstiprinātas tālākas statusa izmaiņas.

Kļūmjāpārlēces VRM

BVMS vidē izmantotā programmatūra. Kļūmes gadījumā pārņem piešķirtā primārā vai sekundārā VRM uzdevumus.

Komandas skripti

Makro, ko administrators var ieprogrammēt, lai izveidotu automātisku darbību, piemēram, PTZ kameras pozicionēšanu vai e-pasta ziņojumu sūtīšanu. Šim mērķim Bosch video pārvaldības sistēma nodrošina īpašu komandu kopu. Komandas skripti ir iedalīti klienta skriptos un servera skriptos. Klienta skriptus izmanto klienta darbstacijās, lai izpildītu noteiktus klienta darbstacijās veicamus uzdevumus. Servera skriptus automātiski izpilda, kad sistēmā ir izraisīts notikums. To neatkarīgos mainīgos (piemēram, datumu un laiku) nodrošina notikums. Komandas skriptā var būt vairāki skriptleta vienumi. Ir iespējams izveidot komandas skriptus, izmantojot tālāk norādītās skripta valodas: C#, VB.Net. Komandas skripti tiek izpildīti, automātiski reaģējot uz notikumiem un trausmēm atbilstoši plānam (tikai servera skriptiem), manuāli, izmantojot loģikas koku, vai manuāli, izmantojot ikonās vai kartes.

LDAP

Direktoriju vieglpiekļuves protokols. Tīkla protokols, kas darbojas TCP/IP un nodrošina piekļūvi direktorijiem. Direktorijs var būt, piemēram, lietotāju grupu saraksts un to piekļuves tiesības. Bosch video pārvaldības sistēma to izmanto, lai piekļūtu lietotāju grupām līdzīgi kā MS Windows vai cita uzņēmuma lietotāju pārvaldības sistēma.

Liekuma korekcija

Programmatūras izmantošana ar mērķi pārveidot no zivsacs objektīva iegūtu apļveida attēlu, kuram ir radiāla deformācija, par taisnstūra attēlu, kas ir piemērots normālai apskatei (malu liekuma korekcija ļauj novērst deformāciju).

Liekuma korekcija kamerā

Liekuma korekcija tiek veikta pašā kamerā.

Logbook

Vienums, kurā reģistrēti visi Bosch video pārvaldības sistēmas notikumi.

Logical Tree

Koks ar pielāgotu visu ierīču struktūru. Logical Tree izmanto operatora klientā, lai atlasītu kameras un citas ierīces. Konfigurācijas klientā tiek konfigurēts pilns loģikas koks (karšu un struktūras lapā); tas tiek arī pielāgots katram lietotājam (lietotāju grupu lapā).

Logs Trauksmes attēls

Attēla logs, kurā parādīta viena vai vairākas trausmes attēlu rūtis.

Loģikas numurs

Loģikas numuri ir unikāli identifikatori, ko sistēma piešķir katrai ierīcei ērtības nolūkos. Loģikas numuri ir unikāli tikai noteiktam ierīču veidam. Tipisks loģikas numuru lietojums ir komandas skripti.

LUN

Vienības loģikas numurs. To izmanto iSCSI vidē, lai piešķirtu adresi atsevišķam diskam vai virtuālam nodalījumam (apjomam). Nodalījums ir RAID disku masīva daļa (iSCSI mērķis).

Maģistrālā linija

Analogas matricas analogās izvades, kas savienotas ar kodētāja ierīci. Tādējādi matricas video avotus var izmantot Bosch video pārvaldības sistēmā.

Management Server

BVMS servera pārvaldības ierīces.

mērogi

Mērogs ir termins, kas attiecas uz ONVIF kamerām. Tas ir parametrs, kas tiek izmantots ONVIF ierīces izpētei. Parasti parametrs ietver URI, piemēram, šādu: `onvif://www.onvif.org/<path>`. Parametrs `<path>` var būt, piemēram,

video_kodētājs vai audio_kodētājs. Vienai ONVIF ierīcei var būt vairāki mērogi. Šis URI nosaka ierīces uzdevumu apgabalu.

MHT

To dēvē arī par tīmekļa arhīvu. Faila formāts, kas ļauj saglabāt visus interneta vietnes HTML un attēlu failus vienā failā. Lai izvairītos no problēmām, mēs iesakām MHT failu izveidei izmantot tikai Internet Explorer 7.0 vai jaunāku versiju.

monitoru grupa

Ar dekodētājiem savienotu monitoru kopa. Monitoru grupu var izmantot trauksmju apstrādei noteiktā fiziskā zonā. Piemēram, ja objektā ir trīs fiziski atdalītas vadības telpas, tajā var izmantot trīs monitoru grupas. Monitoru grupas monitori ir loģiski konfigurēti rindās un kolonnās, un tiem pieejami dažādi izkārtojuma iestatījumi, piem., pilnekrāna vai kvadrāta skats.

NVR

Bosch tīkla video ierakstītājs; dators Bosch video pārvaldības sistēmā, kurā uzglabāti audio un video dati; tas darbojas kā kļūmjpārlēces vai liekais NVR. Šis NVR atšķiras no VIDOS NVR, ko var iekļaut Bosch video pārvaldības sistēmā.

OID

Objekta identifikators. SNMP vidē izmantots jēdziens. Nosaka MIB mainīgo elementu.

ONVIF

Open Network Video Interface Forum (Atvērtais tīkla video interfeisa forums). Globāls tīkla video produktu standarts. Ar standartu ONVIF saderīgas ierīces var apmainīties ar tiešraides video, audio metadatiem un vadības informāciju un nodrošināt, ka tās tiek automātiski atrastas un pievienotas tīkla lietojumprogrammām, piemēram, video pārvaldības sistēmām.

Operatora klienta darbstacija

Dators Bosch video pārvaldības sistēmas vidē, kas paredzēts tiešraides video apskatei un konfigurācijas uzdevumiem. Operatora klients ir instalēts šajā datorā.

Operatora klients

Bosch video pārvaldības sistēmas komponents, kas nodrošina lietotāja interfeisu sistēmas pārraudzībai un ekspluatācijai.

Pārklājums

SNMP vidē izmantots jēdziens, kas apzīmē nepieprasītu ziņojumu no novērotas ierīces (aģenta) tīkla novērošanas sistēmai (vadītājam) par šīs ierīces notikumu.

P-frame

Prognozētais kadrs. Video saspiešanas metodes sastāvdaļa.

PID

Person identification device. Tā izvelk personas raksturlielumus no attēla, piemēram, seju. Tā palaiž speciālus algoritmus, kas spēj identificēt personu video straumē.

Ports

1) Datoros un telekomunikāciju ierīcēs ports (lietvārds) ir vieta, kurā tiek veidots fizisks savienojums ar citu ierīci. Parasti tiek izmantota ligzda vai spraudnis. Tipisks personālais dators parasti ir aprīkots ar vienu vai vairākiem seriālajiem portiem un vienu paralēlo portu. 2) Programmēšanā ports ir "loģiska savienojuma vieta", proti, (izmantojot interneta protokolu (TCP/IP)) veids, kā klienta programma apzīmē noteiktu servera programmu datorā vai tīklā. Augstāka līmeņa lietojumprogrammām, kas izmanto TCP/IP, piemēram, tīmekļa protokolu (hiperteksta transporta protokolu), ir porti ar iepriekš piešķirtiem numuriem. Tos dēvē par labi zināmiem portiem, kurus piešķir Internet Assigned Numbers Authority (IANA). Citiem lietojumprogrammu procesiem portu numuri dinamiski tiek piešķirti katram savienojumam. Kad sākotnēji tiek palaists pakalpojums (servera programma), tas tiek saistīts ar piešķirto porta numuru. Kad kāda klienta programma vēlas izmantot šo serveri, tai arī jāpieprasa saistība ar piešķirto porta numuru. Porta numuri var būt no 0 līdz 65535. Porti no 1 līdz 1023 ir rezervēti noteiktiem, privilēģētiem pakalpojumiem. HTTP pakalpojumam ports 80 ir noteikts kā noklusējums, un tas nav jānorāda vienotajā resursu vietrādī (URL).

POS

Tirdzniecības punkts.

Primārais VRM

VRM sinonīms

PTZ kamera

Kamera ar panoramēšanas, sasvēršanas un tālummaiņas funkciju.

punkts

Sensora ierīce, kurai ir izveidots savienojums ar drošības sistēmu. Punkti tiek rādīti uz cipartastatūras atsevišķi un ar pielāgotu tekstu. Teksts var aprakstīt vienas noteiktas durvis, kustības sensoru, dūmu detektoru vai aizsargātu zonu, piemēram, AUGŠSTĀVS vai GARĀŽA.

RAID

Neatkarīgu disku rezerves masīvs. To izmanto viena vai vairāku cieto disku organizēšanai tā, it kā tas būtu viens disks. Šādā diskā dati tiek koplietoti vai kopēti. To izmanto, lai nodrošinātu lielāku ietilpību, drošību un ātrumu.

RCP

Attālās vadības protokols

ROI

Intereses apgabals. ROI ir paredzēts, lai, pietuvinot kameras attēla daļu, ietaupītu joslas platumu, saglabājot fiksētu HD kameru. Šī daļa darbojas līdzīgi PTZ kamera.

RTP

Reāllaika transporta protokols; video un audio reāllaika pārraides protokols

RTSP

Reāllaika straumēšanas protokols. Tīkla protokols, kas ļauj kontrolēt nepārtrauktu audiovizuālo datu vai programmatūras pārraidi IP bāzes tīklos.

Salikts notikums

Dažādu notikumu kombinācija. Kombinācijā izmanto Būla izteiksmes, proti, AND un OR. Ir iespējams kombinēt tikai statusa izmaiņas, piemēram, savienojuma statusa maiņu (uz atvienotu) vai grafika aktivizēšanu.

Sekundārais VRM

BVMS vidē izmantotā programmatūra. Nodrošina, ka ieraksts, ko veic vienai vai vairākas primārās VRM, tiek papildus un vienlaicīgi veikts citā iSCSI mērķa ierīcē. Ierakstīšanas iestatījumi var atšķirties no iestatījumiem primārajā VRM.

Selektorsakaru funkcionalitāte

Paredzēta runāšanai kodētāja skaļruņos. Kodētājam ir nepieciešama audio ieeja un izeja. Selektorsakaru funkcionalitāti var piešķirt lietotāju grupām.

Server Lookup

Konfigurācijas klienta vai operatora klienta lietotājiem ir paredzēta piekļuves metode, kas ļauj secīgi savienoties ar vairākiem sistēmas piekļuves punktiem. Sistēmas piekļuves punkts var būt uzņēmuma pārvaldības serveris vai pārvaldības serveris.

SNMP

Vienkāršs tīkla pārvaldības protokols. Protokols uz IP bāzes, kas ļauj saņemt informāciju no tīkla ierīcēm (IEGŪT), iestatīt parametrus tīkla ierīcēs (IESTATĪT) un saņemt informāciju par noteiktiem notikumiem (NOTIKUMS).

Spoguļots VRM

BVMS vidē izmantotā programmatūra. Īpašais sekundārā VRM gadījums. Nodrošina, ka ieraksts, ko veic primārais VRM, tiek papildus un vienlaicīgi veikts citā iSCSI mērķa ierīcē ar tādiem pašiem ierakstīšanas iestatījumiem.

TCP

Pārraides vadības protokols

TCP/IP

Pārraides vadības/interneta protokols. Tiek saukts arī par interneta protokolu komplektu. Savienojuma protokolu komplekts, ko izmanto datu pārraidei IP tīklā.

Teksta dati

POS vai ATM dati (piemēram, datums un laiks vai bankas konta numurs), kas saglabāti kopā ar atbilstošajiem video datiem un kas nodrošina papildu informāciju novērtēšanas mērķiem.

Tiešraides režims

Operator Client funkcija. Izmanto video tiešai skatīšanai.

Tīkla novērošana

Ar tīklu saistītu vērtību mērīšana un novērtēšana, salīdzinot ar konfigurētām robežvērtībām.

Trauksme

Notikums, kas konfigurēts kā trauksmes izraisītājs. Šī ir īpaša situācija (uztverta kustība, durvju zvans, signāla zudums utt.), kuras gadījumā nepieciešama tūlītēja rīcība. Trauksmes gadījumā var tikt parādīts tiešais vai atskaņošanas video, rīcības plāns, tīmekļa lapa vai karte.

Trauksmju saraksts

Logs Bosch video pārvaldības sistēmā, kas paredzēts aktīvo trauksmju saraksta parādīšanai.

Tūlītējā atskaņošana

Atskaņo atlasītās kameras ierakstīto attēlu tiešraides ekrāna attēlu rūtī. Ir iespējams konfigurēt sākuma laiku (sekunžu skaitu pagātnē vai attīšanas laiku).

UDP

Lietotāja datogrammu protokols. Bezsavienojuma protokols, ko izmanto datu apmaiņai IP tīklā. UDP video pārraides nolūkā zemāku sistēmas izmaksu dēļ ir efektīvāka nekā TCP.

unmanaged site

BVMS ierīču koka viens, kurā var būt ietvertas video tīkla ierīces, piemēram, digitālie video ierakstītāji. Šīs ierīces netiek pārvaldītas sistēmas pārvaldības serverī. Operator Client lietotājs var pēc pieprasījuma izveidot savienojumu ar unmanaged site.

URI

Vienotais resursu identifikators. Virkne tīkla resursa identificēšanai. Katrs URI sastāv no shēmas, pilnvaras, ceļa, vaicājuma, fragmenta. Mobilajam video pakalpojumam ir obligāti jānorāda tikai shēma un fragments. Piemērs: `http:<scheme>//example.com<authority>/over/therepath?name=ferret<query>#nose<fragment>`

URL

Vienotais resursu vietrādis

User group

Lietotāju grupas ir paredzētas, lai noteiktu kopīgus lietotāju atribūtus, tai skaitā atļaujas, privilēģijas un PTZ prioritātes. Kļūstot par grupas dalībnieku, lietotājs automātiski iegūst visus grupas atribūtus.

Uzdevumu grafiks

To izmanto Bosch video pārvaldības sistēmā iespējamo notikumu (piemēram, komandas skriptā izpilde) plānošanai. Notikumu izvēlnē uzdevumu grafikus piešķir notikumiem. Lai plānotu notikumus, var izmantot arī ierakstu grafikus. Standarta uzdevumu grafikā var konfigurēt laika periodus katrai nedēļas dienai, brīvdienām un izņēmumu dienām. Atkārtoto uzdevumu grafikā var konfigurēt laika periodus, kas atkārtojas. Tie var atkārtoties katru dienu, nedēļu, mēnesi vai gadu.

VCA

Video satura analīze: video straumju datoranalīze, lai noteiktu, kas notiek uzraugamajā ainā. Skatiet arī Intelligent Video Analytics.

Video Analytics

Video Analytics ir programmatūras process, kura gaitā kamerā redzamais attēls tiek salīdzināts ar saglabātajiem konkrētu personu vai objektu attēliem. Ja dati atbilst, programmatūra aktivizē trauksmes signālu.

Video izšķirtspēja

Līdz ar videosignālu pārraidīto horizontālo un vertikālo pikseļu skaits. PAL: 1CIF = 352 x 288 2CIF = 704 x 288 4CIF = 704 x 576 QCIF = 176 x 144 NTSC 1CIF = 352 x 240 2CIF = 704 x 240 4CIF = 704 x 480 QCIF = 176 x 120 HD 720p = šifrēts 1280 x 720 1080p = šifrēts 1920 x 1080

Video straumēšanas vārteja (VSG)

Virtuāla ierīce, kas ļauj integrēt Bosch un ONVIF kameras, JPEG kameras, RTSP kodētājus.

Vietas karšu faili

BVMS atbalsta šādus vietas kartes failus: PNG, JPG, PDF un DWF.

Virtuāla ievade

To izmanto trešo pušu sistēmu notikumu pārsūtīšanai uz Bosch video pārvaldības sistēmu.

VRM

Video Recording Manager Programmatūras pakotne sistēmā Bosch Video Management System, kas pārvalda video (MPEG-4 SH++, H.264 un H.265) ar audio datu un metadatu glabāšanu tīkla iSCSI ierīcēs. VRM uztur datubāzi, kurā tiek glabāta informācija par ierakstu avotiem, kā arī saistīto iSCSI disku saraksts. VRM ir pakalpojums, kas darbojas datorā sistēmas Bosch Video

Management System tīklā. VRM neglabā video datus; tas nosūta informāciju par iSCSI ierīču ietilpību uz kodētājiem, vienlaikus nodrošinot vairāku iSCSI ierīču noslodzes sadali. VRM straumē demonstrēto saturu no iSCSI tīkla uz programmu Operator Client.

zona

Sensoru ierīču grupa, kuras pievienotas drošības sistēmai.

Indekss

Simbols

| | |
|--------------------|-----|
| žurnāla datubāze | 116 |
| savienojuma virkne | 116 |

A

| | |
|---------------------------------------|--|
| acquire PTZ control | 333 |
| add Bosch Allegiant input alarm | 95 |
| add unmanaged site | 201, 202 |
| add video analytics device | 157 |
| aizkavēta aktivizācija | 89, 101 |
| aizsargāt trauksmes ierakstīšanu | 302 |
| aktivizācija | 92 |
| aizkavēts | 89, 101 |
| konfigurācija | 89 |
| aktivizēt | 89 |
| Bosch Video Management System | 72 |
| iepriekšējā konfigurācija | 90 |
| alarm priority | 333 |
| Allegiant | |
| aparātprogrammatūras versija | 49, 50 |
| CCL emulācija | 120, 152 |
| pārāk daudz kameru | 342 |
| PTZ kamera | 268 |
| Satelītsistēma | 58 |
| Tīkla resursdatora programma | 57 |
| vadības kanāls | 57, 58 |
| Allegiant CCL emulācija | 152 |
| piekļuve liegta | 151 |
| Allegiant CCL komandas | 59 |
| Allegiant fails | 342 |
| Allegiant matrica | 119, 127, 128 |
| analogā matrica | 127 |
| analogo monitoru grupa | 116, 120 |
| kvadrāta skats | 139 |
| ANR | 80, 215, 267 |
| aparātprogrammatūras jauninājums | |
| Bosch IntuiKey tastatūras | 53 |
| atjaunināšana | |
| ierīces iespējas | 78, 207 |
| atļaujas | 240, 242 |
| ATM POS ierīce | 119 |
| atrašana | |
| ierīces | 103, 104, 105, 118, 241, 265, 283, 286, 288, 307 |
| informācija palīdzībā | 14 |
| atspējot obligāto paroles aizsardzību | 101 |
| atsvaidzināt stāvokļus | 102, 103, 104 |

| | |
|--|-----------------------|
| attālā eksportēšana | 41 |
| atteice | |
| Konfigurācijas klients | 341 |
| atvienots | 322 |
| Audio selektorsakaru funkcionalitāte | 314 |
| automātiska atkārtota pieteikšanās | 89 |
| automātiska atslēgšanās | 116 |
| automātiska restartēšana | 89 |
| automātiskas ierakstīšanas režīms | 172 |
| automātiskās trauksmes uznires darbība | 39 |
| B | |
| bezdarība | 116 |
| bezsaiste | 308, 322 |
| bezsaistes režīms | 321 |
| bypass | |
| point | 315 |
| Bosch IntuiKey Keyboard | 49, 120 |
| Bosch IntuiKey tastatūra | 50, 53, 130, 138, 148 |
| Bosch skripta API palīdzība | 86 |
| Bosch Video Management System | |
| aktivizēt | 72 |
| licencēšana | 72 |
| Bosch video pārvaldības sistēma | 16 |
| GUI valoda | 340 |
| pārskats | 16 |
| tiešsaistes palīdzība | 14 |
| brīvdienas | 263 |
| BVIP dekodētājs | 78, 207 |
| pievienot | 134, 173, 199 |
| BVIP device | |
| password | 205 |
| Web page | 205 |
| BVIP ierīce | |
| parole | 136, 212 |
| BVIP kodētājs | 78, 207 |
| pievienot | 134, 173, 199 |
| BVIP kodētājs:pievienot | 135, 208 |
| C | |
| CABAC | 275 |
| CCL emulācija | 152 |
| CCTV keyboard | 148 |
| CCTV tastatūra | |
| savienojuma zudums | 341 |
| change password | 205 |
| chattering sensors | 300 |
| CLL komandas | 152 |

| | | | |
|---|--------------------|---------------------------------|---------------|
| Compound Events | 283, 299 | G | |
| Configuration Wizard | | galamērķa parole | 200, 212 |
| Mobile Video Service | 62 | globālā noklusējuma parole | 89 |
| customized events | 283, 299 | globālie trauksmju iestatījumi | 301 |
| D | | GUI valoda | 340 |
| darbstacija | 116 | H | |
| datu lapa | 20 | H.264 | 275 |
| DCZ keyboard | 148 | H.264 atbloķēšanas filtrs | 275 |
| DCZ tastatūra | 148 | HD kameras | 316 |
| dekodētājs | | HTML faili | 240 |
| Bosch IntuiKey tastatūra | 138 | I | |
| dekodētājs: galamērķa parole | 200, 212 | I/O moduļi | 120 |
| device replacement | 75 | ielaušanās panelis | 155 |
| DiBos ierīce | 119 | iepriekšējā konfigurācija | 90 |
| digital keyboard | 148 | ieraksta kvalitāte | 272 |
| digitālais video ierakstītājs | 119 | ierakstīšanas preferences | 218 |
| divkārtšais ieraksts | 28, 179, 282 | ierakstīšanas režīms | |
| dome camera | 279, 280 | automātiskas | 172 |
| DSA E-Series | 177, 178, 182, 183 | kļūmjpārleces | 171 |
| DTP3N | 144 | ierakstu tabula | 265 |
| dual streaming | 132 | ierīce bez paroles aizsardzības | 89 |
| duālā autorizācija | 309 | ierīces iespējas | |
| dublēt IP adreses | 101 | atjaunināšana | 78, 207 |
| DVR ierīce | 125 | ierīces monitors | 92 |
| dzēst lietotāju | 308 | ierīces nomaīņa | 74 |
| E | | ierīču koks | 118, 165, 240 |
| eksportēšana | | ierīču rūts | 240 |
| konfigurācijas dati uz OPC | 91 | importēšana | |
| eksportēt | | komandas skripts | 87 |
| Kameras tabula | 271 | importēt | |
| komandas skripts | 87 | resursu faili | 243 |
| konfigurācijas dati | 90 | Intereses apgabals | 281 |
| Encoder | | Intereses reģions | 310 |
| Web page | 205 | interesu reģions | 267 |
| Enterprise Management Server | 318 | interfeisa iestatījumi | |
| Enterprise System | 23 | VIP XD | 138 |
| Enterprise user groups | 305 | intrusion panel | 154 |
| E-pasta ierīce | 119 | IntuiKey keyboard | 148 |
| examples | | IP adrese | |
| add Bosch Allegiant input alarm | 95 | dublēt | 101 |
| export | | mainīšana | 102, 119 |
| MOV | 314 | mainīt | 133, 215 |
| F | | IP adreses mainīšana | 215 |
| filtrēšana 103, 104, 105, 118, 241, 265, 283, 286, 288, 307 | | iPad | 153 |
| fire detection camera | 335 | iPhone | 153 |
| Forensic Search | 96, 131 | IQN kartēšana | 184 |
| | | iSCSI atmiņas pūls | 162 |
| | | iSCSI ierīce | 184 |
| | | iSCSI krātuves pūls | 180 |

| | | | |
|---|--------------------|---|--------------------|
| iSCSI krātuves sistēma | 180 | kvadrāta skats | 139 |
| izņēmuma dienas | 263 | L | |
| izsaukt teksta datu ierakstīšanu | 302 | laika josla | 201, 202 |
| izveidot | | laiks pēc notikuma | 275 |
| komandas skripts | 86 | laiks pirms notikuma | 275 |
| Izvērstā meklēšana | 130 | Lapa Allegiant CCL emulācija | 151 |
| J | | LDAP group | 113, 332 |
| jaunas DiBos ierīces | 126, 127 | LDAP user | 307 |
| K | | LDAP user groups | 113, 307, 332 |
| kameras cikls | 240, 249, 250 | licencēšana | |
| kameras secība | 249, 250 | Bosch Video Management System | 72 |
| kameras vadība | 275 | konfigurēšanas vednis | 69 |
| kameru secība | 240 | Stratus serveris | 72 |
| karstvietas | 240 | Lieli LUN | 172 |
| karte | | liels LUN | 172, 176, 182, 187 |
| mirgojošās karstvietas | 284, 303 | lietojumprogrammu tiešsaistes palīdzība | 14 |
| kartes | 240 | lietotāja notikumu poga | 298 |
| kartes saite | 251 | lietotājs | |
| kartes skatlauks | 253 | dzēst | 308 |
| kārtošanas secība | | noņemt | 308 |
| trauksmes | 289 | logging | 166, 298, 300 |
| KBD Universal XF keyboard | 49, 120 | Logical Tree | 242, 293 |
| KBD Universal XF tastatūra | 130 | LUN | |
| KBD universālā XF tastatūra | 49 | lielāks par 2 TB | 172 |
| klienta komandas skripts | | M | |
| apstiprināta trauksme | 293 | mainīt IP adresi | 133 |
| izpilde palaidēs laikā | 88, 131 | mainīt paroli | 136, 167, 212, 308 |
| Klienta komandu skripts | | mainīt saturu | 243 |
| izpildīts startēšanas laikā | 87 | mainīt tīkla adresi | 133 |
| kļūmjpārlēces ierakstīšanas režīms | 171 | malfunfunction relay | 257 |
| kodētājs | 217 | Management Server | 23 |
| kļūmjpārlēces VRM | 28, 121, 168 | manuāla ierakstīšana | 41, 289, 301 |
| kodeki | 275 | Map-based tracking assistant | 256 |
| kodēšana NVR | 118, 165 | meklēt | |
| kodētājs | | apakštīklos | 116 |
| pievienot | 170, 178, 205, 336 | visos apakštīklos | 116 |
| kodētājs:kļūmjpārlēces ierakstīšanas režīms | 217 | meklēt konfliktējošās IP adreses | 101 |
| Komandas skripts | 240, 247 | menu commands | 98 |
| Bosch skripta API palīdzība | 86 | Mērķa datu ātrums | 274 |
| eksportēt | 87 | MIC IP 7000 | 339 |
| importēšana | 87 | mirgojošās ierīces ikonas | 284, 303 |
| konfigurācijas dati | | Mobile Video Service | 62, 153 |
| eksportēt | 90 | monitoru grupa | 139, 289, 294 |
| konfigurācijas dati uz OPC | | OSD | 139 |
| eksportēšana | 91 | palaišanas kamera | 139 |
| konfigurēt VRM ierakstīšanu | 95 | pievienojiet | 139 |
| kontrolē | 95 | sākotnējā kamera | 139 |
| kopēt un ielīmēt | 270 | viens skats | 139 |
| koplietošana | 180 | MOV | 314 |

| | | | |
|---|--------------------|---|-------------------------|
| multiraide | 193 | pēctrauksmes laiks | 276 |
| N | | piekļuve liegta | |
| nav paroles | 89 | Allegiant CCL emulācija | 151 |
| neatkarīgs operatora klients | 322 | piekļuve palīdzībai | 14 |
| Nepilnvarota persona | | Piekļuves vadības sistēmas | 155 |
| Konstatēta nepiederoša persona | 304 | piemēri | 94 |
| neuzticams tīkls | 153 | konfigurēt VRM ierakstīšanu | 95 |
| noklusējuma IP adrese | 101 | pievienot Bosch ATM/POS tiltu | 94 |
| noklusējuma konfigurācija | 184 | pievienot Bosch ATM/POS tiltu | 94 |
| noklusējuma parole | 89, 101 | pievienot BVIP dekodētāju | 134, 173, 199 |
| noklusējuma straume | 130, 267 | pievienot BVIP kodētāju | 134, 135, 173, 199, 208 |
| noņemt lietotāju | 308 | pievienot kodētāju | 170, 178, 205, 336 |
| notikuma dublēšana | 297 | pievienot pūlu | |
| NVR | 20 | VRM | 168 |
| O | | pievienot teksta datus notiekošam ierakstam | 287 |
| obligāta paroles aizsardzība | 101 | pievienot unmanaged site | 201, 203 |
| ONVIF Media profile | 267 | pievienot VRM | 162 |
| ONVIF notikumu reģistrēšana | 349 | piezīmes par laidieni | 20 |
| ONVIF reģistrēšana | 349 | pirms notikuma laiks | 269 |
| OPC serveris | 340 | pirmsnotikuma laiks | 276 |
| Operatora klients | 16, 242 | pirmstrauksmes laiks | 276 |
| P | | point | |
| palīdzība | 14 | bypass | 315 |
| palīdzības drukāšana | 14 | Primārais kļūmjparlēces VRM | 168 |
| pamata konfigurācija | 184 | Primārais VRM | 163 |
| panoramic camera | | primārā VRM | 28, 121 |
| viewing modes | 42 | profils | 272 |
| parole | 136, 212 | proporcijas 16/9 | 316 |
| paroles maiņa | 136, 167, 212, 308 | PTZ blocking | 316, 333 |
| password | 205 | PTZ bloķēšana | 310 |
| password change | 205 | PTZ camera | 279, 280 |
| pārāk daudz Allegiant kameru | 342 | PTZ control | |
| pārbaudīt autentiskumu | 210 | blocking | 316, 333 |
| pārkodēšanas pakalpojums | 153 | PTZ kamera | |
| pārmeklēt | | Allegiant | 268 |
| kodētāji | 121 | PTZ vadība | |
| lokālās krātuves kodētāji | 121 | bloķēšana | 310 |
| tikai tiešraides kodētāji | 121 | pūla darbība | 162 |
| VRM | 121 | pūla maiņa | 213 |
| pārvaldības serveris | 20, 322 | pūls | |
| pārvietot ierīci | 186, 196, 213 | mainīt | 213 |
| perifērā ierīce | 119 | pārvietot ierīci | 186, 196, 213 |
| Personas identifikācija | | VRM | 168, 213 |
| Personas identifikācijas ierīce | 157 | R | |
| Personas identifikācijas ierīces pievienošana | 158 | RAM ierakstīšana | 276 |
| Pievienojiet kameras personas identifikācijas | | refresh states | 98 |
| ierīcei | 159 | relay | |
| pēc notikuma laiks | 269 | malfunction | 257 |
| pēcnotikuma laiks | 276 | remove prepositions | 279 |

| | | | |
|----------------------------------|---------------|-----------------------------------|---------------|
| resursu faili | 243 | time synchronization | 80 |
| importēt | 243 | tīkla adrese | |
| rezerves ieraksts | 28 | mainīšana | 215 |
| rezerves VRM | 28, 121, 169 | mainīt | 133 |
| ROI | 267, 281, 310 | tīkla adreses mainīšana | 102, 119, 215 |
| S | | tīkla uzraudzības ierīce | 119 |
| saderības režīms | 41 | Tīmekļa klients | 153 |
| saite uz karti | 251 | trauksmes | |
| savienojuma virkne | 116 | kārtošanas secība | 289 |
| savienošana | | trauksmes ieraksta režīms | 275 |
| Allegiant matrica un BVMS | 54 | trauksmes ierakstīšana | 289, 301, 302 |
| Bosch IntuiKey tastatūra un BVMS | 50 | trauksmes ierakstīšanas režīms | 276 |
| sākotnējā kamera | 140 | trauksmju automātiskais rādījums | 39 |
| secība | 250 | trauksmju karte | 290 |
| sekundārais ieraksts | 179, 282 | trauksmju secība | 289, 301 |
| Sekundārais kļūmjpārlēces VRM | 168 | trūkst paroles | 89 |
| Sekundārais VRM | 164 | tukša parole | 89 |
| sekundārā VRM | 28, 121 | U | |
| Selektorsakaru funkcionalitāte | 314 | Uguns mūris | 193 |
| Server ID | 75 | UHD kameras | 132 |
| Server List | | universālās sistēmas | 62 |
| add columns | 82, 123 | user event button | 298 |
| delete columns | 82, 123 | user groups | 305, 307 |
| Server Lookup | 123 | Uzņēmuma sistēma | 82 |
| Server Network | 201, 202 | V | |
| Servera iniciatora nosaukums | 165 | vairākkārtēja atlase | 242, 243 |
| Servera tīkls | 202 | vairāku monitoru režīms | 316 |
| Serveru tīkls | 201, 202, 203 | valoda | 340 |
| silence bells | 315 | Configuration Client | 116 |
| sinhronizēt | | operatora klients | 307 |
| VRM konfigurācija | 171 | video analytics | 156 |
| sistēmas prasības | 20 | Video Streaming Gateway | 119 |
| synchronization | 80 | VIDEOJET 7000 connect | 339 |
| SNMP iestatījumi | 110 | vienotā noklusējuma parole | 69 |
| SNMP slazdi | | viewing modes of panoramic camera | 42 |
| iegūt: | 110 | VIP XD | 49 |
| sūtīt: | 110 | interfeisa iestatījumi | 138 |
| states | 98 | kvadrāta skats | 139 |
| statuss | 92 | pusdupleksais režīms | 138 |
| stāvokļi | 102, 103, 104 | VIP X1600 XFM4 | 275 |
| Stratus serveris | | virtuālā ievade | 119 |
| licencēšana | 72 | | |
| straume | 267, 278 | | |
| switch off alarm sirens | 315 | | |
| T | | | |
| tiešruna | 314 | | |
| time server | 80 | | |

| | |
|------------------------------|----------|
| vispārējā noklusējuma parole | 101 |
| VRM | |
| Atkārtotais | 121 |
| kļūmjārlēces | 28 |
| Kļūmjārlēces | 121, 168 |
| pievienot | 162 |
| pievienot pūlu | 168 |
| Primārais | 163 |
| primārā | 28, 121 |
| Primārā kļūmjārlēces | 168 |
| pūls | 168, 213 |
| rezerves | 28, 169 |
| Sekundārā | 28, 121 |
| Sekundārā kļūmjārlēces | 168 |
| Sekundārs | 164 |
| VRM 3.50 | 171 |
| VRM atmiņas pūls | 162 |
| VRM krātuves pūls | 180 |
| W | |
| WLAN | 153 |

Bosch Security Systems B.V.

Torenallee 49

5617 BA Eindhoven

Netherlands

www.boschsecurity.com

© Bosch Security Systems B.V., 2023

Building solutions for a better life.

202303211452