

# BVMS



# Sisukord

<b>1</b>	<b>Spikri kasutamine</b>	<b>8</b>
1.1	Teabe leidmine	8
1.2	Spikri printimine	9
<b>2</b>	<b>Ohutussõnumi selgitus</b>	<b>10</b>
<b>3</b>	<b>Sissejuhatus</b>	<b>11</b>
3.1	Süsteemi BVMS väljaanded	12
<b>4</b>	<b>Süsteemi ülevaade</b>	<b>14</b>
4.1	Riistvaranõuded	15
4.2	Tarkvaranõuded	15
4.3	Litsentsinõuded	15
<b>5</b>	<b>Mõisted</b>	<b>16</b>
5.1	BVMS-i kujunduse mõisted	16
5.1.1	Ühe haldusserveri süsteem	16
5.1.2	Enterprise System	17
5.1.3	Server Lookup	18
5.1.4	Haldusväline asukoht	19
5.2	Salvestis	21
5.2.1	Automaatne võrguühenduse rikke korral toimuv varundamine (Automated Network Replenishment, ANR)	21
5.2.2	Salvestamisega seotud sündmuste ülevaade	22
5.3	Häire käsitlemine	23
5.4	Väljalogimine tegevusetuse tõttu	24
5.5	Versioonist sõltumatu Operator Client	25
5.5.1	Ühilduvusrežiimis töötamine	25
5.6	Panoraamkaamera vaaterežiimid	26
5.6.1	360° panoraamkaamera – paigaldatud põrandale või lakke	26
5.6.2	180° panoraamkaamera – paigaldatud põrandale või lakke	28
5.6.3	360° panoraamkaamera – paigaldatud seinale	29
5.6.4	180° panoraamkaamera – paigaldatud seinale	30
5.6.5	Panoraamkaamera kärbitud vaade	31
5.7	SSH-tunneldus	32
<b>6</b>	<b>Kasutage uusimat tarkvara</b>	<b>33</b>
<b>7</b>	<b>Alustamine</b>	<b>34</b>
7.1	Operator Clienti käivitamine	34
7.2	Üksuse Operator Client käivitamine käsurea parameetritega	35
7.3	Uue seadistuse vastuvõtmine	35
7.4	Süsteemi avamine	36
7.5	Serveri Lookupi kasutamine	36
<b>8</b>	<b>Kaamerapiltide kuvamine</b>	<b>37</b>
8.1	Ajavööndi valimine	37
8.2	Kaamera kuvamine pildipaanelil	38
8.3	Panoraamkaamera kuvamine	38
8.4	Panoraamkaamera vaaterežiimi vahetamine	39
8.5	Termilise/optilise duaalkaamera kuvamine	39
8.6	Mitme haldusserveri kaamerate kuvamine	40
8.7	Loogilisest puust üksuse otsimine	40
8.8	Pildipaani ridade arvu muutmine	40
8.9	Pildipaani paigutus ja suuruse muutmine	41

8.10	Häirepildiakna kuvamine	41
8.11	Käsitsi salvestamise käivitamine	42
8.12	Eelseadistatud kaamerajada käivitamine	42
8.13	Automaatse kaamerajada käivitamine	43
8.14	Ühe kanaliga helirežiimi kasutamine	44
8.15	Mitmekanalilise helirežiimi kasutamine	44
8.16	Digitaalsuumi kasutamine	44
8.17	Ühe pildipaani salvestamine	45
8.18	Ühe pildipaani printimine	45
8.19	Täisekraaninäidu režiimile lülitumine	45
8.20	Pildipaani ribade kuvamine või peitmine	46
8.21	Kaamera teabe kuvamine	46
8.22	Video sisuanalüüsi (VCA) lubamine	46
8.23	Video sisuanalüüsi (VCA) reeglite kuvamine	47
8.24	Kohese taasesitamise käivitamine	47
8.25	Kaamera määramine monitorile	48
8.26	Helirežiimi kasutamine	48
8.27	Kaamera suunas heliedastuse kasutamine	48
8.28	PTZ-kaamera juhtimise lukustamine.	50
8.29	Referentspildi uuendamine	50
8.30	Monitoride rühma kuvamine	51
8.31	Kuvatava otsevoe valimine	51
8.32	Video kuvamine madala ribalaiusega	52
8.33	TCP kasutamine usaldusväärseks ühenduseks	53
8.34	Ühenduse loomine unmanaged site'iga	54
8.35	Videoanalüüsi häire kuvamine	55
8.36	Intelligent Insights'i vidinate kuvamine	55
9	<b>PTZ kaamerate kasutamine</b>	56
9.1	PTZ-kaamerate juhtimine	56
9.2	PTZ-kaamera aknasisese juhtimise kasutamine	56
9.3	Funktsiooni ROI kasutamine	57
9.4	Funktsiooni Intelligent Tracking kasutamine	58
10	<b>Skeemide, globaalse skeemi ja skeemi vaateavade kasutamine</b>	59
10.1	Asukohaskeemi kuvamine	59
10.2	Skeemi vaateava kuvamine	60
10.3	Funktsiooni Map-based tracking assistant kasutamine	60
11	<b>Lemmikute ja järjehoidjate kasutamine</b>	63
11.1	Üksuste lisamine lemmikutepuusse	63
11.2	Vaadete loomine/muutmine	64
11.3	Lemmikute seadete eksportimine	65
11.4	Lemmikute seadete importimine	66
11.5	Järjehoidja lisamine	66
11.6	Järjehoidja muutmine	67
11.7	Järjehoidja laadimine	67
11.8	Järjehoidjate video eksportimine	67
11.8.1	Järjehoidjate dialoogiboksi video eksportimine	68
11.8.2	Mitme järjehoidja eksportimise video dialoogiboks	69
11.9	Järjehoidja seadete eksportimine	71
11.10	Järjehoidja seadete importimine	71

<b>12</b>	<b>Salvestatud videote haldamine</b>	<b>72</b>
12.1	Ajavõondi valimine	72
12.2	Salvestatud video otsimine	73
12.2.1	Video otsingutulemuste aken	74
12.3	Salvestatud videote taasesitamine	74
12.4	Ajariba kasutamine	74
12.5	Taasesituskiiruse muutmine	75
12.6	Video keelamine või lubamine	75
12.7	Video kaitsmine või mittekaitmine	76
12.8	Videoandmete kustutamine	77
12.9	Videoandmete autentsuskontroll	77
12.9.1	Autentsuskontrolli tulemuste dialoogiboks	78
12.10	Videoandmete eksportimine	79
12.10.1	Ajavahemiku eksportimine	81
12.10.2	Ühe otsingukirje eksportimine	81
12.10.3	Ühte faili eksportimine	82
12.10.4	Eksportimise salasõna loomine	82
12.10.5	Video eksportimise dialoogiboks	83
12.10.6	Eksportimise dialoogiboks	85
12.11	Eksportitud video laadimine	85
12.12	Video sisuanalüüsi (VCA) lubamine	86
12.13	Forensic Search 'i teostamine	86
12.14	Forensic Search tulemuste aken	88
12.15	Logiraamatu kirjade otsimine	89
12.15.1	Unmanaged site'i sisselogimiste otsimine	89
12.15.2	Valige server.	90
12.15.3	Valige otsinguparameetrite dialoogiboks	90
12.15.4	Sündmuse valimise dialoogiboks	91
12.15.5	Seadme valimise dialoogiboks	92
12.15.6	Otsingutingimuste dialoogiboks	92
12.15.7	Logiraamatu tulemuste dialoogiboks	92
12.16	Tekstiandmete kuvamine	93
12.17	Tekstiandmete otsimine	94
12.18	Tekstiandmete otsimine logiraamatu kirjetest	95
12.19	Tekstiandmete kustutamine logiraamatu kirjetest	95
12.20	Video kuvamine madala ribalaiusega	96
12.21	Salvestusallika vahetamine	98
12.22	Pildipaanide desünkroonimine	98
12.23	Ühenduse loomine unmanaged site'iga	99
<b>13</b>	<b>Sündmuste ja häirete käsitlemine</b>	<b>100</b>
13.1	Häire vastuvõtmine	100
13.2	Häirele kommentaaride lisamine	101
13.3	Häire eemaldamine	101
13.4	Häirete nimekirja akna kohandamine	102
13.5	Otsepildi akna kuvamine	102
13.6	Häirepildiakna häirete kuvamise vahetamine	102
13.7	Töövoo käivitamine	103
13.8	Häire vastuvõtmise tagasivõtmine	103
13.9	Kasutajasündmuse käivitamine	104

13.10	Häirenimekirja aken	104
14	<b>Isikutuvastushäirete haldamine</b>	106
14.1	Isikute haldamine isikutuvastushäire jaoks	106
15	<b>Valvesüsteemi keskseadme funktsioonide juhtimine</b>	108
15.1	Häiresireenide väljalülitamine	108
15.2	Uste kasutamine	108
15.3	Punktist möödaminek	108
15.3.1	Ala valvestamine	109
16	<b>Pääsusüsteemi funktsioonide juhtimine</b>	110
16.1	Juurdepääsu lubamine ja keelamine	110
16.2	Uste kasutamine	110
17	<b>Kaamera kaugjuhtimispuldi kasutamine</b>	111
17.1	Kaugjuhtimispuldi KBD Universal XF kasutamine	111
17.1.1	Kaugjuhtimispuldi KBD Universal XF kasutajaliides	111
17.2	Bosch IntuiKey kaugjuhtimispuldi kasutajaliides	113
17.2.1	Olekunäit	114
17.3	Tööjaamaga ühendatud Bosch IntuiKey kaugjuhtimispuldi kasutamine	114
17.3.1	IntuiKey kaugjuhtimispuldi käivitamine	115
17.3.2	Kasutusrežiimidesse sisenemine	115
17.3.3	Kaamerate kuvamine	115
17.3.4	IntuiKey kaugjuhtimispuldi juhtkangi kasutamine	116
17.3.5	IntuiKey kaugjuhtimispuldi tarkvaraklahvide kasutamine	116
17.4	Dekoodriga ühendatud Bosch IntuiKey kaugjuhtimispuldi kasutamine	118
17.4.1	Kaugjuhtimispuldi käivitamine	118
17.4.2	Kaamerate kuvamine	119
17.4.3	Puldi kasutamine	119
17.4.4	Tarkvaraklahvide kasutamine	119
18	<b>Kasutajaliides</b>	120
18.1	Otserežiim	120
18.2	Taasesitusrežiim	122
18.3	Ohutasemerežiim	124
18.4	Häirenäit	125
18.5	Funktsiooni Map-based tracking assistant kuvamine	127
18.6	Kasutatud ikoonid	129
18.7	Menüükäsud	133
18.8	Valikute dialoogiboks	136
18.8.1	Juhtimise sakk	137
18.8.2	Monitorinäidu sakk	137
18.8.3	Heliastetuste sakk	138
18.8.4	Transkodeerimise sakk	138
18.9	Loogilise puu aken	139
18.10	Lemmikutepuu aken	139
18.11	Järjehoidjate aken	139
18.12	Pildiaken	140
18.13	Pildipaan	141
18.14	Otsinguväli	141
18.15	Eksportide aken	142
18.16	Skeemiaken	142
18.17	PTZ-juhtimise aken	142

---

<b>18.18</b>	Ajariba aken	<b>143</b>
<b>19</b>	<b>Kaugjuhtimispuldi kiirklahvid</b>	<b>146</b>
<b>19.1</b>	Üldkäsud	<b>146</b>
<b>19.2</b>	Taasesituse juhtimiskäsud	<b>146</b>
<b>19.3</b>	Pildiakna juhtimiskäsud	<b>146</b>
<b>20</b>	<b>Veaotsing</b>	<b>147</b>
<b>20.1</b>	Ühenduse taastamine Bosch IntuiKey juhtimispuldiga	<b>147</b>
	<b>Sõnastik</b>	<b>148</b>
	<b>Register</b>	<b>153</b>

# 1 Spikri kasutamine



## Pange tähele!

Selles dokumendis kirjeldatakse mõnda funktsiooni, mis pole vaatori BVMS Viewer jaoks saadaval.

Üksikasjalikku teavet süsteemi BVMS erinevate väljaannete kohta vaadake veebilehelt [www.boschsecurity.com](http://www.boschsecurity.com) ja süsteemi BVMS kiirvalikujuhendist: [Süsteemi BVMS kiirvalikujuhend](#).

Et teada saada, kuidas midagi BVMS-is teha, avage veebispikker, kasutades üht järgmistest võimalustest.

### Sisukorra, registri või otsingu kasutamine.

- ▶ Klõpsake menüüs **Help** valikut **Display help**. Kasutage navigeerimiseks nuppe ja linke.

### Akna või dialoogi spikri vaatamine.

- ▶ Klõpsake tööriistaribal  .

VÕI

- ▶ Vajutage mis tahes akna või dialoogi spikri avamiseks klahvi F1.

## 1.1

### Teabe leidmine

Saate otsida teavet spikrist mitmel viisil.

Veebispikrist teabe otsimine.

1. Klõpsake menüüs **Help** valikut **Help**.
2. Kui vasakpoolset paani ei ole näha, vajutage nuppu **Kuva**.
3. Tehke spikri aknas järgmist.

Klõpsake:	Tulemus
<b>Sisukord</b>	Kuvab veebispikri sisukorra. Klõpsake igat raamatut, et kuvada leheküljed, mis viivad teemade juurde, ja klõpsake igat lehekülge, et kuvada vastav teema parempoolsel paanil.
<b>Register</b>	Otsige konkreetseid sõnu või fraase või valige registri märksõnade nimekirjast. Klõpsake kaks korda märksõna, et kuvada vastav teema parempoolsel paanil.
<b>Otsing</b>	Otsige teema sisust sõnu või fraase. Tippige sõna või fraas tekstiväljale, vajutage sisestusklahvi ENTER ning valige teemade nimekirjast soovitud teema.

Kasutajaliidese tekst on märgitud **paksus kirjas**.

- ▶ Nool näitab, et saate rakenduses klõpsata allajoonitud teksti või mõnda üksust.

### Seotud teemad

- ▶ Klõpsake, et kuvada teema, kus on teave praegu kasutatava rakendusakna kohta. See teema annab teavet rakendusakna juhtimisseadiste kohta.

*Mõisted, lehekülg 16* annavad valitud probleemide kohta taustateavet.



## Pange tähele!

See sümbol viitab võimalikule varalise kahju või andmekao ohule.



## 1.2 Spikri printimine

Veebispikri kasutamise ajal saate teemasid ja teavet printida otse veebibrauseri aknast.

### **Spikriteema printimine.**

1. Paremklopsake paremat paani ja valige **Prindi**.  
Avaneb dialoogiboks **Prindi**.
2. Klõpsake **Prindi**.  
⇒ Teema prinditakse määratud printerisse.

## 2 Ohutussõnumi selgitus

Selles juhendis kasutatakse eriolukordadele tähelepanu juhtimiseks järgmisi sümboleid ja tähistusi.

**Oht!**

Kõrge risk: see sümbol tähistab otsest ohtlikku olukorda, näiteks „Ohtlik pinge” toote sees. Kui olukorda ei väldita, põhjustab see elektrilöögi, tõsise kehavigastuse või surma.

**Ettevaatust!**

Keskmine risk: tähistab potentsiaalselt ohtlikku olukorda. Kui olukorda ei väldita, võib see põhjustada kergeid või mõõdukaid vigastusi. Annab kasutajale märku seadmega kaasasolevatest olulistest juhistest.

**Ettevaatust!**

Madal risk: tähistab potentsiaalselt ohtlikku olukorda. Kui olukorda ei väldita, võib see kaasa tuua varakahju või seadme kahjustamise riski.

**Pange tähele!**

See sümbol tähistab teavet või ettevõtte reeglit, mis on otseselt või kaudselt seotud töötajate ohutuse või vara kaitsmisega.

### 3 Sissejuhatus

Klõpsake linki, et kuvada avatud lähtekoodiga tarkvara litsentsid, mida BVMS ja mobiilirakendus kasutavad:

<http://www.boschsecurity.com/oss/>



Kaetud ühe või mitme patendinõudega, mis on loetletud aadressil [patentlist.hevcadvance.com](http://patentlist.hevcadvance.com).

See juhend kirjeldab süsteemi BVMS peamiseid kasutustoiminguid.

Üsikasjalikku abi ja sammhaaval läbitavaid suuniseid vaadake kasutusjuhendist või kasutage veebispikrit.

#### BVMS

##### BVMS Export Player

BVMS Export Player kuvab eksporditud salvestisi.

##### BVMS Viewer

BVMS Viewer on IP-video turvarakendus Boschi võrku ühendatud kaamerate ja salvestite otsepildi jälgimiseks ja videote taasesitamiseks. Tarkvarapakett koosneb moodulist Operator Client otsepildi jälgimiseks ja videote taasesitamiseks ning moodulist Configuration Client. BVMS Viewer toetab praeguseid Boschi IP-videotooteid ning varasemaid Boschi videoseadmeid.





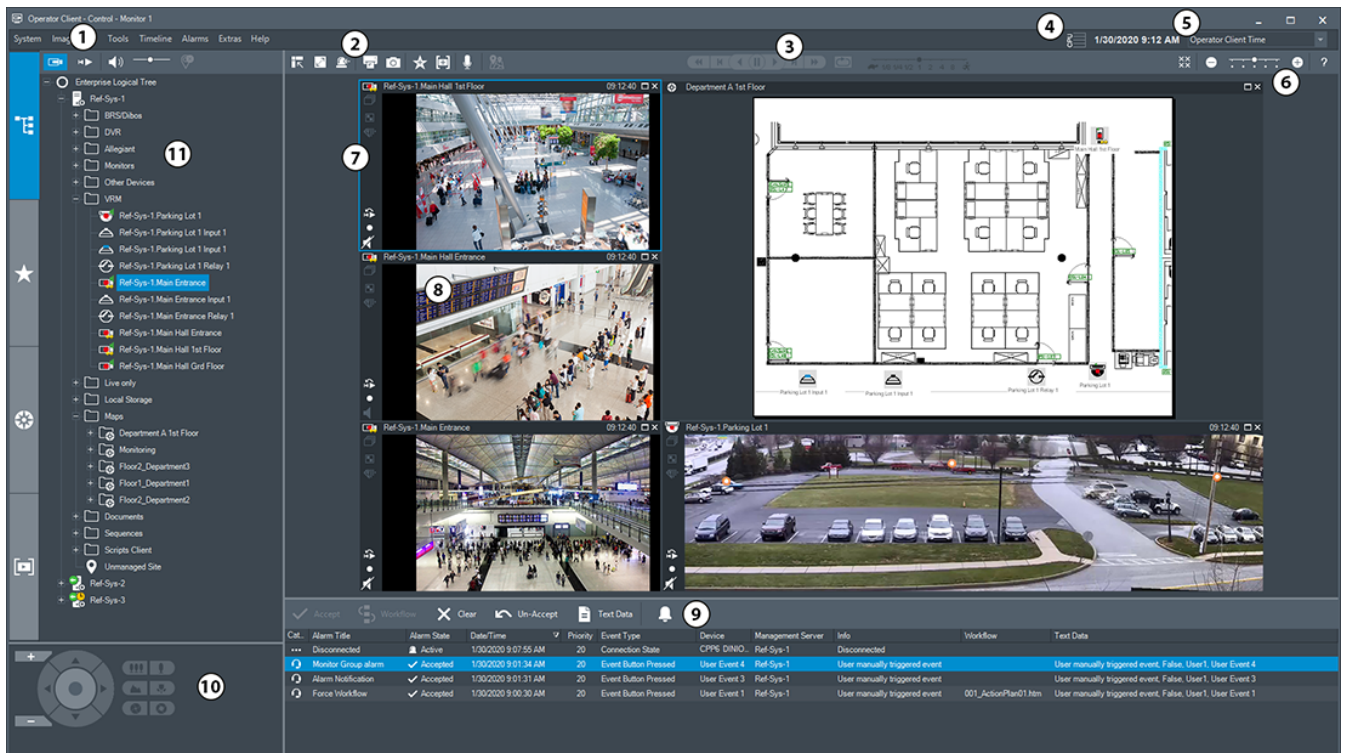

Klõpsake linki, et avada avatud lähtekoodiga tarkvara litsentsid, mida BVMS Viewer kasutab: <http://www.boschsecurity.com/oss>.

#### BVMS Configuration Client

#### BVMS Operator Client



1	Menüüriba	Võimaldab valida menüükäsu.
---	-----------	-----------------------------

2	Tööriistariba	Kuvab saadaval nupud. Osutage ikoonile, et kuvada kohtspikker.
3	Taasesituse juhtseadised	Võimaldab juhtida kohest taasesitust, kaamerajada või häirejada.
4	Jõudlusnäidik	Näitab protsessori kasutust.
5	Ajavööndi valija	Valige ajavöönd, mida kuvatakse enamikul kellaajaga seotud väljadel. Funktsioon on saadaval ainult siis, kui vähemalt üks Management Server või unmanaged site loogilises puus asub muus ajavööndis kui teie Operator Client.
6	Pildipaanide juhtseadised	Võimaldab valida vajaliku arvu pildipaanid ja sulgeda kõik pildipaanid.
7	Pildiaken	Kuvab pildipaanid. Võimaldab pildipaanid ümber korraldada.
8	Pildipaan	Kuvab kaamera, skeemi, pildi, dokumendi (HTML-fail).
9	 Aken <b>Alarm List</b>	Kuvab kõik süsteemi loodavad häired. Võimaldab võtta vastu või tühistada häire või käivitada töövoos, näiteks saata hooldusisikule e-kirja. Häirenimekirja ei kuvata, kui ühendus Management Serveriga puudub.
10	 Aken <b>PTZ Control</b>	Võimaldab juhtida PTZ-kaamerat.
11	 Aken <b>Logical tree</b>	Kuvab seadmed, millele teie rühmal juurdepääs on. Võimaldab valida pildipaanile määramiseks seadme.
	 Aken <b>Favorites tree</b>	Võimaldab vastavalt vajadusele korraldada ümber loogilise puu seadmed.
	 Aken <b>Bookmarks</b>	Võimaldab hallata järjehoidjaid.
	 Aken <b>Map</b>	Kuvab asukoha skeemi. Võimaldab lohistada skeemi, et kuvada skeemi konkreetset osa. Kui see on aktiveeritud, kuvatakse automaatselt skeem iga kaamera kohta, mida pildipaanil näidatakse. Sel juhul peab kaamera olema skeemil seadistatud.

### 3.1

## Süsteemi BVMS väljaanded

Süsteemi BVMS erinevad väljaanded pakuvad täielikku skaleeritavust, nii et saate laiendada videojälgimissüsteemi vastavalt oma vajadustele.

Saadaval on süsteemi BVMS järgmised väljaanded.

- BVMS Professional
- BVMS Enterprise
- BVMS Plus
- BVMS Lite
- BVMS Viewer

BVMS Viewer ja BVMS Professional on ainult tarkvaratooted. Neid ei saa kasutada Bosch DIVAR IP seadmetes.

Tooteid BVMS Lite ja BVMS Plus saate kasutada Bosch DIVAR IP seadmetes või ainult tarkvaratootena kõigis muudes seadmetes.

Üksikasjalikku teavet süsteemi BVMS väljaannete kohta leiate veebisaidilt

[www.boschsecurity.com](http://www.boschsecurity.com) ja süsteemi BVMS kiirvalikujuhendist:

[Süsteemi BVMS kiirvalikujuhend.](#)

## 4 Süsteemi ülevaade



### Pange tähele!

Selles dokumendis kirjeldatakse mõnda funktsiooni, mis pole vaatori BVMS Viewer jaoks saadaval.

Üksikasjalikku teavet süsteemi BVMS erinevate väljaannete kohta vaadake veebilehelt [www.boschsecurity.com](http://www.boschsecurity.com) ja süsteemi BVMS kiirvalikujuhendist: [Süsteemi BVMS kiirvalikujuhend](#).

Kui te kavatsete installida ja seadistada BVMS-i, läbige BVMS-i süsteemi koolitus.

Lugege praeguse BVMS-i versioonist teavet toetatud püsivara ja riistvara versioonide kohta ning muud olulist teavet.

Lugege Boschi tööjaamade ja serverite teabelehtedelt, millistele arvutitele saab BVMS-i installida.

BVMS-i tarkvaramoduleid saab installida ka ühte arvutisse.

### Olulised komponendid

Komponent	Kirjeldus
Management Server (saab valida seadistuses)	Voo haldamine, häirete haldamine, prioriteetsuse haldamine, haldamise logiraamat, kasutajate haldamine, seadme oleku haldamine. Täiendav Enterprise Systemi litsents: Enterprise User Groupside ja Enterprise Accountide haldamine.
Config Wizard	Salvestussüsteemi lihtne ja kiire seadistamine.
Configuration Client (saab valida seadistuses)	Süsteemi seadistus ja haldamine moodulile Operator Client.
Operator Client (saab valida seadistuses)	Otsepildi jälgimine, salvesti väljaotsimine ja taasesitus, häired ning mitme Management Serveri arvuti üheaegne kasutamine.
Video Recording Manager (saab valida seadistuses)	iSCSI-seadmete salvestusmahtude jaotamine koodritele, jagades samal ajal koormuse tasakaalustamist erinevate iSCSI seadmete vahel. Video ja audio voogedastus iSCSI-st Operator Clientitesse.
Mobile Video Service (saab valida seadistuses)	Pakub transkodeerimise teenust, mis transkodeerib otsepildi ja salvestatud video voo BVMS-is seadistatud kaamerast saadaval võrgu ribalaiusele. See teenus võimaldab näiteks piiratud ribalaiusega ebausaldusväärsete võrguühenduse korral videoklientidel nagu iPhone'l või veebikliendil transkodeeritud vooge vastu võtta.
Veebiklient	Saate avada otse- ja salvestatud videoid veebibrauseris.
Mobiilirakendus	Saate otse- ja salvestatud videopildi avamiseks kasutada iPhone'is või iPadis mobiilirakendust.

Komponent	Kirjeldus
Bosch Video Streaming Gateway (saab valida seadistuses)	Võimaldab teiste tootjate kaamerate integreerimist, nt madala ribalaiusega võrkudes.
Cameo SDK (saab valida seadistuses)	Cameo SDK-d kasutatakse BVMS-i otse ja salvestatud pildipaanide integreerimiseks välise, kolmanda poole rakendusse. Pildipaanid järgivad BVMS-il põhinevaid kasutajaõigusi. Cameo SDK pakub osa BVMS-i Operator Clienti funktsioonidest, millega saate luua Operator Clientile sarnaseid rakendusi.
Client Enterprise SDK	Client Enterprise SDK on mõeldud väliste rakendustega juhtima ja jälgima Enterprise Systemi Operator Clienti käitumist. SDK võimaldab sirvida seadmeid, mida töötav ja ühendatud Operator Client saab avada, ning juhtida teatud kasutajaliidese funktsioone.
Client SDK / Server SDK	Server SDK-d kasutatakse skriptide ja väliste rakendustega Management Serveri juhtimiseks ja jälgimiseks. Saate neid liideseid kasutada kehtiva administraatori kontoga. Client SDK-d kasutatakse väliste rakendustega ja skriptidega (osa seotud serveri seadistusest) Operator Clienti juhtimiseks ja jälgimiseks.

## 4.1 Riistvaranõuded

Lugege BVMS-i teabelehte. Olemas on ka teabelehed platvormarvutitele.

## 4.2 Tarkvaranõuded

Te ei saa installida komponenti BVMS Viewer, kuhu ükski teine BVMS-i komponent on paigaldatud.

Lugege BVMS-i teabelehte.

## 4.3 Litsentsinõuded

Lugege olemasolevate litsentside kohta BVMS-i teabelehelt.

## 5 Mõisted



### **Pange tähele!**

BVMS Viewer pakub ainult põhifunktsioone. Lisafunktsioonid on lisatud BVMS Professionali. Üksikasjalikku teavet süsteemi BVMS eri väljaannete kohta vaadake veebisaidilt [www.boschsecurity.com](http://www.boschsecurity.com) ja süsteemi BVMS kiirvalikujuhendist: [Süsteemi BVMS kiirvalikujuhend](#).

See peatükk annab valitud probleemide kohta taustateavet.

### 5.1 BVMS-i kujunduse mõisted

#### **Ühe haldusserveri süsteem, lehekülg 16**

Üks BVMS-i Management Serveri süsteem saab hallata, jälgida ja juhtida kuni 2000 kaamerat/koodrit.

#### **Enterprise System, lehekülg 17**

Enterprise Management Server annab samaaegse ligipääsu mitmele üksusele Management Servers. Enterprise System võimaldab täielikku ligipääsu sündmustele ja häiretele erinevatest alamsüsteemidest.

#### **Server Lookup, lehekülg 18**

Funktsioon Server Lookup annab BVMS-i Operator Clientile saadaval BVMS-i üksuste Management Servers nimekirja. Operaator saab valida saadaval serverite nimekirjast serveri. Kui klient on Management Serveriga ühendatud, on tal Management Serverile täielik ligipääs.

#### **Haldusväline asukoht, lehekülg 19**

Seadmed saab rühmitada asukohta unmanaged sites. Seadmeid, mille asukoht on unmanaged sites, Management Server ei jälgi. Management Server annab Operator Clientile asukohtade unmanaged sites nimekirja. Operaator saab nõudmisel asukohaga ühenduse ning saab vaadata otsevideote ja salvestatud videote andmeid. Sündmusi ja häireid ei saa asukoha unmanaged site mõiste korral käidelda.

#### 5.1.1 Ühe haldusserveri süsteem

- Üks BVMS-i Management Server saab hallata kuni 2000 kanalit.
- BVMS-i Management Server saab hallata, jälgida ja juhtida tervet süsteemi.
- BVMS-i Operator Client on Management Serveriga ühendatud ning saab BVMS-i Management Serverilt sündmusi ja häireid ning näitab otse- ja salvestatud videoid.
- Enamikul juhtudel on kõik seadmed ühes kohalikus võrgus, millel on suur ribalaius ja madal latentsusaeg.

Funktsioonid.

- Andmete seadistamine
- Sündmustelogi (logiraamat)
- Kasutajaprofiilid
- Kasutaja prioriteedid
- Litsentsid
- Sündmuste ja häirete haldamine





	Otse- ja salvestatud videod, sündmused, häired
	Management Server
	Operator Client / Configuration Client
	Kaamerad
	VRM
	iSCSI
	Teised seadmed

### 5.1.2 Enterprise System

- BVMSi Enterprise Systemi eesmärk on võimaldada Operator Clienti kasutajal saada samaaegselt ligipääs mitmele üksusele Management Servers (alamsüsteemid).
- Enterprise-serveriga ühendatud klientidel on täielik ligipääs kõikidele alamsüsteemi kaameratele ja salvestustele.
- Enterprise-serveriga ühendatud klientidel on täielik, reaalajas ülevaade kõikide alamsüsteemide sündmustest ja häiretest.
- Tüüpilised rakendusalaad.
  - Metrood
  - Lennujaamad

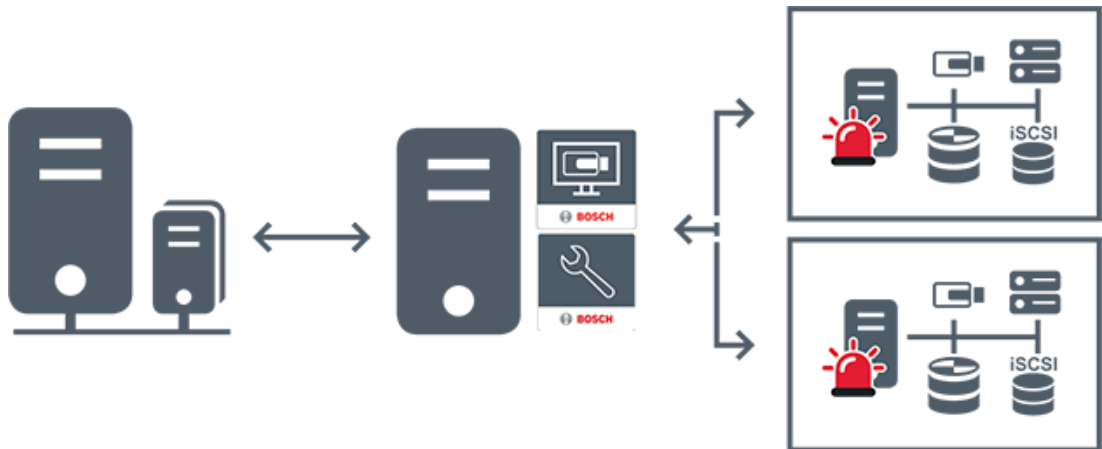

	Otse- ja salvestatud videod, sündmused, häired
	BVMS Enterprise Management Server
	BVMS Operator Client / Configuration Client
	BVMS-i alamsüsteem

**Vt**

- Süsteemi avamine, lehekülg 36

**5.1.3****Server Lookup**

- Funktsioon BVMS-i Server Lookup võimaldab operaatoril ühenduda antud serverite nimekirjast ühe BVMS-i Management Serveriga.
- Configuration Clienti või Operator Clienti üksikasutaja võib järjest mitme süsteemi tööpunktiga ühenduse luua.
- Süsteemi tööpunkt võib olla Management Server või Enterprise Management Server.
- Server Lookup kasutab serverite nimekirja hostimiseks spetsiaalset Management Serverit.
- Server Lookup ja Management Server või Enterprise Management Server saavad toimida funktsionaalselt ühes masinas.
- Server Lookup aitab leida süsteemi tööpunkte nime või kirjelduse järgi.
- Kui Operator Client on Management Serveriga ühendatud, saab see BVMS-i Management Serverilt sündmusi ja häireid ning näitab otse- ja salvestatud videoid.

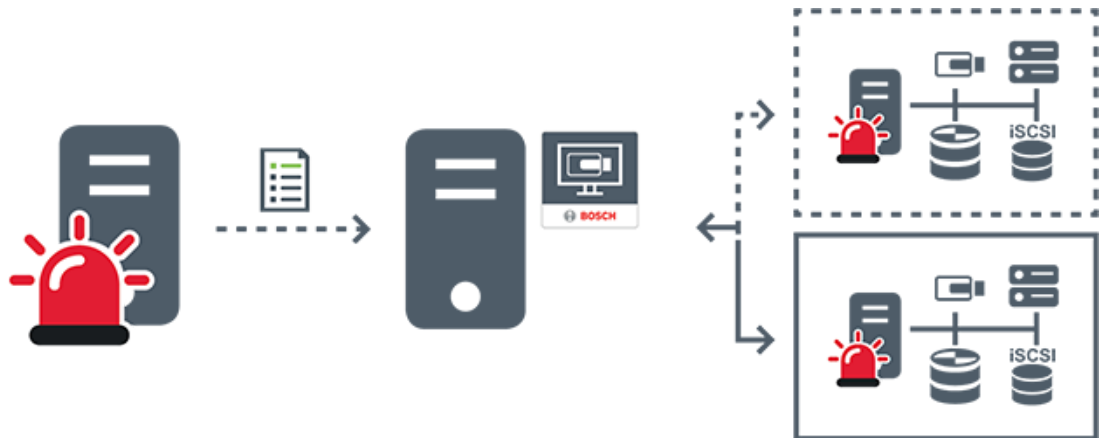

	Nõudmisel otse- ja salvestatud videod, sündmused, häired – ühendatud
	Nõudmisel otse- ja salvestatud videod, sündmused, häired – ei ole ühendatud
	Management Server
	Serveriloend
	Operator Client
	BVMS serveriloendist ühendatud
	BVMS ei ole serveriloendist ühendatud

**Vt**

- *Serveri Lookupi kasutamine, lehekülg 36*

**5.1.4**

**Haldusväline asukoht**

- Süsteemi kujunduse valik paljude väikeste alamsüsteemidega BVMS-is.
- See võimaldab seadistada kuni 9999 asukohta ühes BVMS-i Management Serveris.
- Operaatorid saavad ligipääsu otse- ja salvestatud videote andmetele üheaegselt kuni 20 sites.
- Hõlpsamaks navigeerimiseks võib sites rühmitada kaustadesse või asetada skeemidele. Eelmääratletud kasutajanime ja parooli abil saavad operaatorid kiiresti site ühenduse. unmanaged site toetab IP-põhist BVMS-i süsteemi ja analoog DVR lahendust.

- Bosch DIVAR AN 3000/5000 analoogsalvestid
- DIVAR hybrid salvestid
- DIVAR network salvestid
- DIP 3000/7000 moodulid, IP-põhine salvestus
- Ühe BVMS-i Management Serveri süsteem

site lisamiseks kesksesse jälgimisse on vaja vaid üht litsentsi site kohta ning see ei sõltu site kanalite arvust.

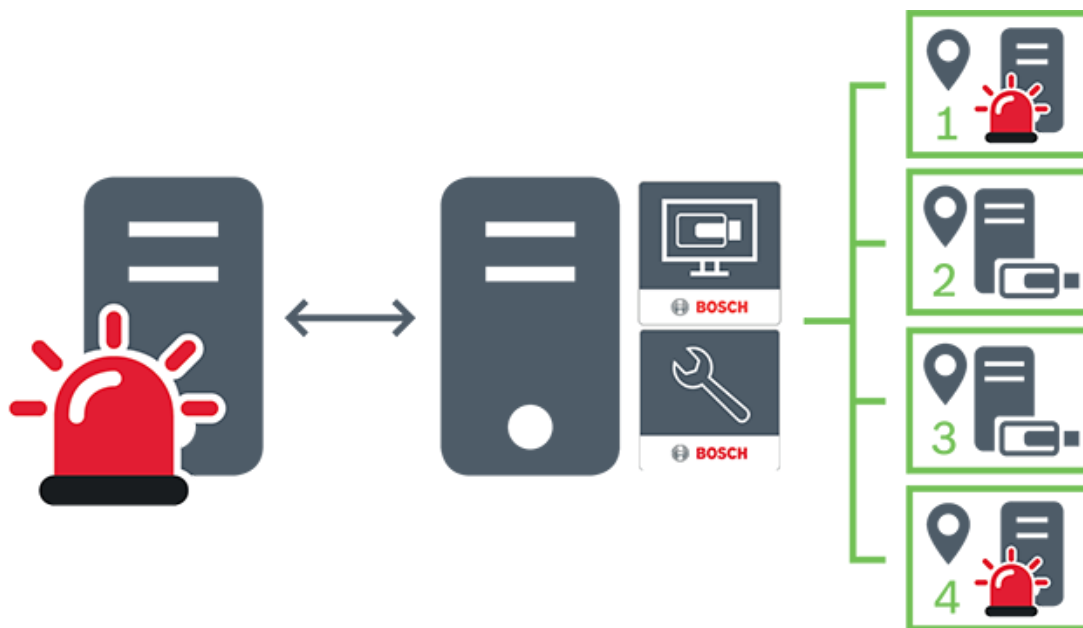

	Otse- ja salvestatud videod, sündmused, häired
	Nõudmisel otse- ja salvestatud videod
	Management Server
	Operator Client / Configuration Client
	site
	DVR

## 5.2 Salvestis

See peatükk selgitab erinevaid salvestamise ja taasesitamise seotud funktsioone süsteemis.

### 5.2.1 Automaatne võrguühenduse rikke korral toimuv varundamine (Automated Network Replenishment, ANR)



#### Pange tähele!

BVMS Viewer pakub ainult põhifunktsioone. Lisafunktsioonid on lisatud BVMS Professionalis. Üksikasjalikku teavet süsteemi BVMS eri väljaannete kohta vaadake veebisaidilt [www.boschsecurity.com](http://www.boschsecurity.com) ja süsteemi BVMS kiirvalikjuhendist: [Süsteemi BVMS kiirvalikjuhend](#).

#### Ettenähtud kasutus

Kui võrgus või kesksalvestis tekib rike, tagab funktsioon ANR, et kooder edastaks puuduva perioodi lokaalselt puhverdatud salvestise pärast rikke parandamist kesksalvestisse. Järgmisel skeemil on näidatud videoandmete ülekanne pärast võrgu või salvesti rikke parandamist.

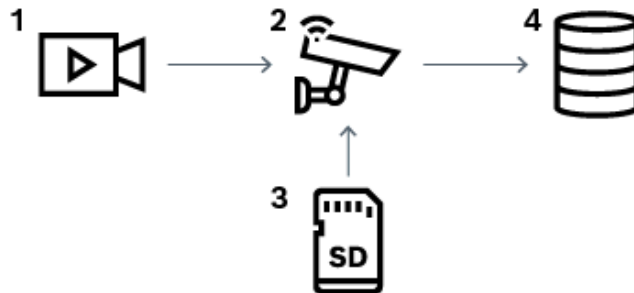

1	Video
2	Kooder, IP-võrk
3	SD-kaart (ringpuhver)
4	iSCSI sihtmärk (kesksalvesti)

#### Näide: võrgurikkest möödaminek

Kui võrk lõpetab ootamatult töö, edastab funktsioon ANR kesksalvestisse lokaalselt puhverdatud salvestise, kui võrk on jälle saadaval.

#### Näide: videoandmete salvestamine, kui võrk ei ole saadaval

Metroorongis ei ole jaamade vahel võrguühendust kesksalvestiga. Kesksalvestile saab puhverdatud salvestise edastada ainult regulaarsete peatuste ajal.

Veenduge, et puhverdatud salvestise edastamiseks vajaminev aeg ei ületaks jaamas peatumise aega.

#### Näide: ANR häiresalvestuseks

Häire-eelset salvestist hoitakse lokaalselt. Kesksalvestisse edastatakse häire-eelne salvestis ainult siis, kui esineb häire. Kui häiret ei esine, ei edastata kesksalvestisse vananenud häire-eelset salvestist ja seega ei koormata võrku.

## Piirangud



### Pange tähele!

Kohalikult salvestusvahendilt ei saa videoid taasesitada, kui koodril on seadistatud kasutaja ja otsepildi paroolid. Vajaduse korral eemaldage paroolid.

Funktsioon ANR töötab ainult VRM-i salvestusega.

Funktsioon ANR ei tööta koodriga, millele on seadistatud turvaline ühendus otsekuva jaoks.

Funktsiooni ANR kasutamiseks peate olema koodri salvestusvahendi seadistanud.

Koodril, millele te soovite funktsiooni ANR seadistada, peab olema püsivara versioon 5.90

või hilisem. Mitte kõik koodritüübid ei toeta funktsiooni ANR.

Funktsiooni ANR ei saa kasutada kahekordse salvestusega.

iSCSI salvestussüsteem peab olema õigesti seadistatud.

Järgmine loend sisaldab võimalikke põhjuseid, miks te funktsiooni ANR seadistada ei saa.

- Koodriga ei saa ühendust (vale IP-aadress, võrgu rike jne).
- Koodri salvestusvahend ei ole saadaval või on kirjutuskaitstud.
- Vale püsivara versioon.
- Koodritüüp ei toeta funktsiooni ANR.
- Kahekordne salvestus on aktiivne.

## 5.2.2

### Salvestamisega seotud sündmuste ülevaade

Selles peatükis kirjeldatakse erinevaid salvestamisega seotud sündmuseid.

#### Buffer Storage State

Kui võrgus või kesksalvestis tekib rike, tagab funktsioon ANR, et kooder edastaks puuduva perioodi lokaalselt puhverdatud salvestise pärast rikke parandamist kesksalvestisse.

Puhversalvesti olekud on järgmised.

- **Storage State Unknown**
- **Storage State OK**
- **Storage State Critical Buffer Fill Level**
- **Storage State Failure**

#### Buffer Storage Overflow

See sündmus näitab, et salvestuspuhver on juba täis ja salvestist ei edastata enam kesksalvestisse.

#### Storage State / Secondary Storage State

**Storage State** näitab kaamera ja kesksalvestise vahelise ühenduse olekut. Sündmus **Storage State Failure** vallandub, kui kaamera kaotab ühenduse kesksalvestisega. Kui katkestus kestab ainult lühikest aega, ei tähenda selle sündmuse toimumine tingimata videoandmed kaotsiminekut.

Salvesti olekud on järgmised.

- **Storage State Unknown**
- **Storage State OK**
- **Storage State Failure**

#### Recording monitor state / Secondary recording monitor state

See sündmus näitab salvestamise jälgimist. Häire ei käivitu seni, kuni kaamera saab puhverdada salvestise muutmällu. Sündmus **Recording monitor state recording loss** käivitub ainult siis, kui viimase kahe minuti videoandmeid ei saa enam muutmällu puhverdada ja need lähevad kaotsi. Sündmus näitab ka ajaperioodi, millal videoandmed kaotsi läksid.

Salvestamise jälgimise olekud on järgmised.

- **Recording monitor state unknown**
- **Recording monitor state ok**
- **Recording monitor state recording loss**

#### Vt

- *Automaatne võrguühenduse rikke korral toimuv varundamine (Automated Network Replenishment, ANR), lehekülg 21*

## 5.3 Häire käsitlemine

Häireid saab ühekaupa seadistada nii, et nendega tegeleb üks või mitu kasutajarühma. Häire korral kuvatakse see nende kasutajarühmade kõikide kasutajate häirete nimekirjas, mis on seadistatud seda häiret saama. Kui ükskõik milline kasutaja hakkab häirega töötama, kaob see kõikide teiste kasutajate häirete nimekirjast.

Häired kuvatakse tööjaama häiremonitoril. Seda on kirjeldatud järgmistes peatükkides.

#### Häire käsitlemise töövoog

1. Süsteemis tekib häire.
2. Häirete teavitused ilmuvad kõikide kasutajate häirete nimekirjas, kes on seadistatud seda häiret saama. Seadistatud monitoridel näidatakse kohe häire videot. Kui tegemist on automaatselt kuvatava häirega (automaatne hüpikeade), kuvatakse häire videot automaatselt ka Operator Clienti tööjaama häirete monitoridel.  
Kui häire on seadistatud automaatselt tühistatava häirena, eemaldatakse see häirete nimekirjast pärast automaatse tühistuse aega (seda saab seadistada Configuration Clientis).  
Monitoridel asendatakse VIP XD-de nelikvaated ajutiselt täisekraani kuvaga.
3. Üks kasutajatest võtab häire vastu. Seejärel kuvatakse häire video selle kasutaja tööjaamal (kui seda pole veel automaatse hüpikvideona kuvatud). Häire eemaldatakse kõikidest muudest häirete nimekirjadest ja häirevideote kuvadest.
4. Kasutaja, kes häire vastu võtab, käivitab töövoog, mis võib hõlmata tegevusplaani lugemist ja kommentaaride sisestamist. See samm on valikuline – töövoog nõudeid saab seadistada administraator.
5. Lõpuks tühistab kasutaja häire. See eemaldab häire tema häirete nimekirjast ja häirete kuvast.  
Monitoride rühmas naasevad monitorid nendele kaameratele, mida kuvati enne häire tekkimist.

#### Häirepildiaken

1. Häirevideo kuvamiseks asendab häirepildiaken otsepildi või taasesituse pildiakna sellel monitoril, mis on häire kuvamiseks seadistatud.
2. Iga häire saab rea pildipaane. Iga häirega saab seostada kuni 5 pildipaani. Nendel pildipaanidel võib kuvada otse- või salvestatud videoid või skeeme.  
Monitorirühmas võib iga häire avada kaameraid ühel monitorireal. Reas olevate kaamerate arv on piiratud monitorirühma tulpade arvuga. Ekraane, mida ei kasutata häirevideote jaoks, saab seadistada nii, et need kas jätkavad pooleliolevat kuva või kuvavad tühja ekraani.
3. Prioriteetsemad häired kuvatakse vähem prioriteetsete häirete kohal nii monitoriridadel kui ka Operator Clienti tööjaamade kuva häireridadel.
4. Kui häirepildiaken on häirepiltide ridu täiesti täis ja tuleb kuvada veel üks häire, „kuhjatakse“ vähem prioriteetsed häired häirepildiakna alumisele reale kokku. Saate vaadata kokkukuhjatud häireid rea vasakul küljel olevate nuppude abil.

Saate häirete kuhjasid vaadata monitorirühmas Operator Clienti tööjaama kuva akna **Monitors** nuppude abil. Häirega monitorid kuvatakse punaste ikoonide ja vilkuvate LED-tuledega.

Häire pealkirja, kellaega ja kuupäeva saab valikuliselt kuvada kõikidel monitoridel või ainult häirerea esimesel monitoril.

5. Võrdse prioriteetsusega häirete korral saab administraator seadistada järjekorra käitumise.
  - Viimane-sisse-esimene-välja-režiim (LIFO): selles seadistuses sisestatakse uued häired sama prioriteediga vanemate häirete *kohale*.
  - Esimene-sisse-esimene-välja-režiim (FIFO): selles seadistuses sisestatakse uued häired sama prioriteediga vanemate häirete *alla*.
6. Häirete pildipaani võib häirete pildiaknasse ilmuda kahel viisil.
  - Kui see tekib (automaatne hüppikpilt). See juhtub siis, kui häire on prioriteetsem kui kuva.
  - Kui häire vastu võetakse. See juhtub siis, kui häire on vähem prioriteetne kui kuva.

#### Automaatsed hüppikhäired

Häireid saab seadistada nii, et neid kuvatakse olenevalt häire prioriteetsusest automaatselt (hüppikaken) häirete pildiaknas. Iga kasutajarühma otse- ja salvestatud videote kuvadele on määratud prioriteetsus. Kui sissetulev häire on prioriteetsem kui kasutaja kuva, kuvab häire oma häirerea automaatselt häirete pildiaknas. Kui häirete pildiakent parajasti ei kuvata, asendab see automaatselt otse- või salvestatud video pildiakna monitoril, millel on häire lubatud.

Kuigi hüppikhäired kuvatakse häirepildiaknas, ei võeta neid automaatselt vastu. Neid saab kuvada korraga mitme kasutaja ekraanil. Kui kasutaja võtab vastu automaatse hüppikhäire, eemaldatakse see kõikide muude kasutajate häirete nimekirjadest ja häirete kuvadest.

#### Häire käsitlemine väljalülitumise korral

Serveri väljalülitumise korral säilitatakse kõik aktiivsed häired. Häired taastatakse ja need ilmuvad uuesti aknas **Alarm List**, kui süsteem taaskäivitub.

Häired, mis on olekus **Accepted** või **Workflow**, viiakse süsteemi taaskäivitamisel automaatselt tagasi olekusse **Active**. Olekus **Workflow** olevatele häiretele sisestatud kommentaarid säilitatakse.



#### Pange tähele!

Häire andmed salvestatakse automaatselt iga minuti järel, nii et andmete maksimaalne kadu on ühe minuti pikkune.

#### Vt

- *Häirenäit, lehekülg 125*
- *Sündmuste ja häirete käsitlemine, lehekülg 100*

## 5.4

### Väljalogimine tegevusetuse tõttu

#### Ettenähtud kasutus

Väljalogimine tegevusetuse tõttu on mõeldud Operator Clienti või Configuration Clienti kaitsmiseks operaatori või administraatori puudumise ajal.

Saate kasutajarühma kaupa seadistada, et Operator Client logitakse pärast teatud tegevusetu ajavahemikku automaatselt välja.

Configuration Clienti jaoks ei saa kasutada kasutajarühmi. Väljalogimine tegevusetuse korral kehtib ainult **administraatoritele**.



Kõik toimingud kaugjuhtimispuldi, hiire ja kaamera kaugjuhtimispuldiga mõjutavad tegevusetuse tõttu väljalogimise ajavahemikku. Operator Clienti automaatsed toimingud seda ajavahemikku ei mõjuta. Configuration Clienti automaatsed toimingud, nagu püsivara üleslaadimine või iSCSI seadistamine, takistavad tegevusetuse tõttu väljalogimist. Saate tegevusetuse tõttu väljalogimise seadistada ka BVMS-i veebikliendile. Vahetult enne tegevusetuse tõttu väljalogimist tuletab dialoogiboks kasutajale meelde, et kasutaja takistaks seda väljalogimist. Logiraamat salvestab tegevusetuse tõttu väljalogimise.

#### Näide

Kui tööjaam asub avalikus kohas, vähendab tegevusetuse tõttu väljalogimine ohtu, et volitamata isik avab valveta jäetud tööjaamas Operator Clienti. Administraatorite rühma liige logitakse pärast tegevusetust automaatselt välja, aga lauaametnik (operaatorite rühm) võib videot vaadata ilma süsteemi kasutamata ning tal ei ole tegevusetuse tõttu väljalogimist vaja.

#### Piirangud

Client SDK tegevus ei toeta tegevusetuse tõttu väljalogimist, see tähendab, et Client SDK tegevus ei mõjuta määratud ajavahemikku.

## 5.5 Versioonist sõltumatu Operator Client

Ühilduvusrežiimi jaoks peab nii Operator Clientil kui ka Management Serveril olema hilisem versioon kui 5.5.

Operator Clienti kasutaja saab Management Serverisse edukalt logida ka siis, kui kasutatakse varasemat tarkvara versiooni.

Kui server pakub uuemat seadistust, kui on Operator Clienti tööjaamal, kopeeritakse see seadistus automaatselt Operator Clienti tööjaama. Kasutaja saab otsustada, kas uus seadistus alla laadida.

Operator Client pakub vähem funktsioone ja on ühendatud selle Management Serveriga. Järgmised Management Serveriga seotud funktsioonid on saadaval pärast sisselogimist eelmise versiooniga Management Serverisse.

- Kasutajaeelistused
- Käsitšsalvestamise alustamine
- Seadme olekute kuva
- Relee olekute lülitamine
- Otsing logiraamatus  
Sündmuste otsing ei ole võimalik.
- Server Lookup
- Kaugeksport

### 5.5.1 Ühilduvusrežiimis töötamine



: see Operator Client oleks kuvatakse ühilduvusrežiimi korral.

Uuemates versioonides kui 5.5 töötab Operator Client ühilduvusrežiimis, kui Management Server versioon on madalam kui Operator Client versioon.

Uemas versioonis kui 10.0 töötab Operator Client ühilduvusrežiimis järgmistel juhtudel.

- Kõiki sideteenuseid ei saanud Operator Client ühendada.
- Näide: Management Server on üleval ja töötab, kuid WebServiceHost on maas.
- Operator Client ja Management Server vahelises sideliideses on muudatusi

Ainult semantilised liidese muudatused või teenuste osaline väljalangemine võivad põhjustada selle, et Operator Client võivad mõned funktsioonid puududa.

## 5.6 Panoraamkaamera vaaterežiimid

Selles peatükis kirjeldatakse panoraamkaamera vaaterežiime, mis on kättesaadavad BVMS-is.

Saadaval on järgmised vaaterežiimid.

- Ringvaade
- Panoraamvaade
- Kärbitud vaade

Panoraam- ja kärbitud vaate režiimid loob BVMS-is sirgestamise protsess. Ääre sirgestamist ei kasutata.

Administraator peab Configuration Clientis seadistama panoraamkaamera paigaldusasendi. Saate kaamera pildipaani suurust vastavalt vajadusele muuta. Pildipaani kuvasuhe ei pea olema ainult 4 : 3 või 16 : 9.

### Vt

- *Panoraamkaamera kuvamine, lehekülg 38*
- *Panoraamkaamera vaaterežiimi vahetamine, lehekülg 39*
- *Pildipaani paigutus ja suuruse muutmine, lehekülg 41*

### 5.6.1 360° panoraamkaamera – paigaldatud pörandale või lakke

Järgmisel joonisel on näidatud pörandale või lakke paigaldatud 360° kaamera sirgestamine.

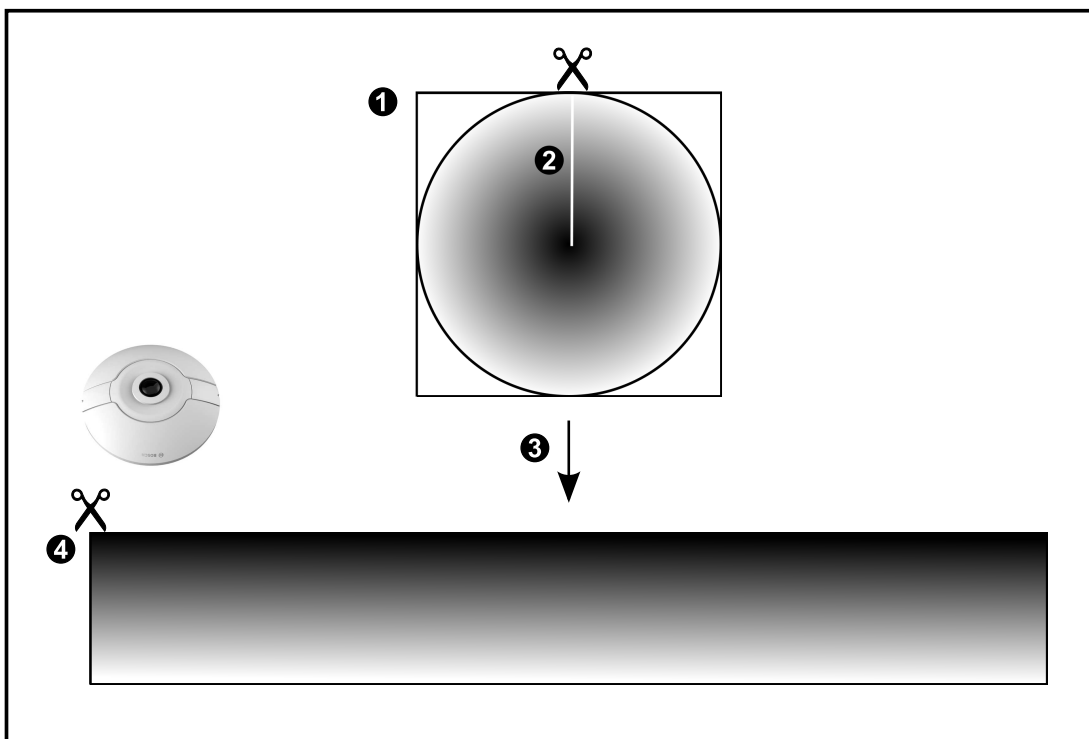
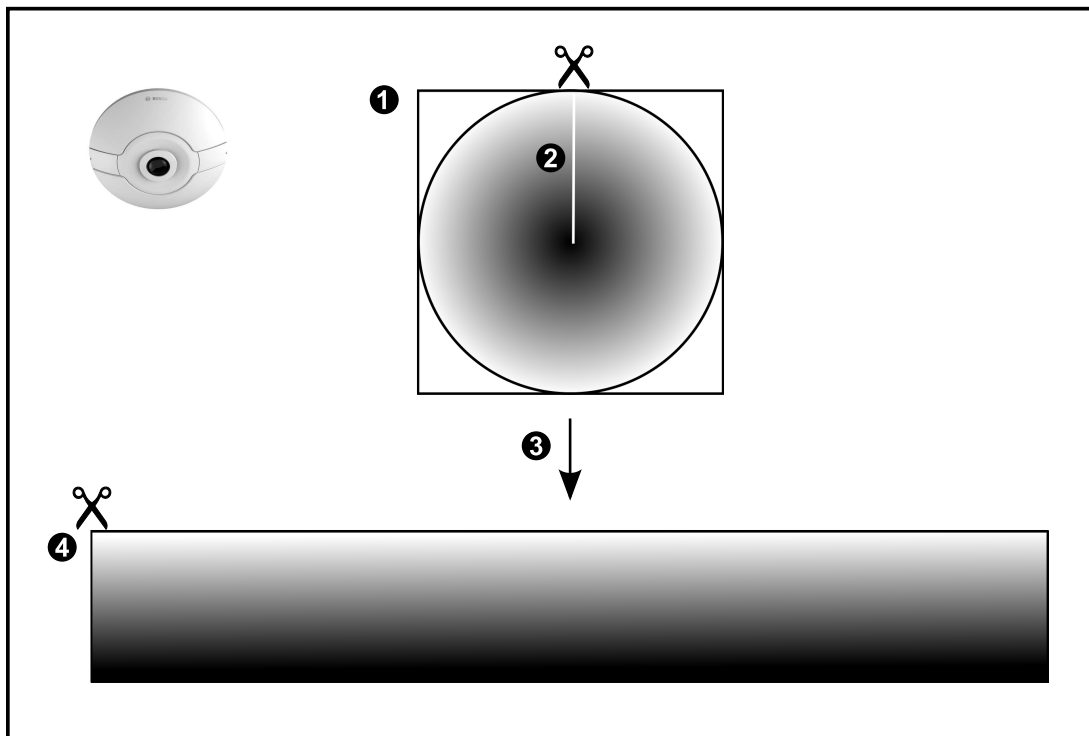

1	Täisringiga pilt	3	Sirgestamine
2	Tükeldamise joon (operaator saab selle asukohta muuta, kui pilti pole sisse suunitud)	4	Panoraamvaade

## 5.6.2

**180° panoraamkaamera – paigaldatud põrandale või lakke**

Järgmisel joonisel on näidatud põrandale või lakke paigaldatud 180° kaamera sirgestamine.

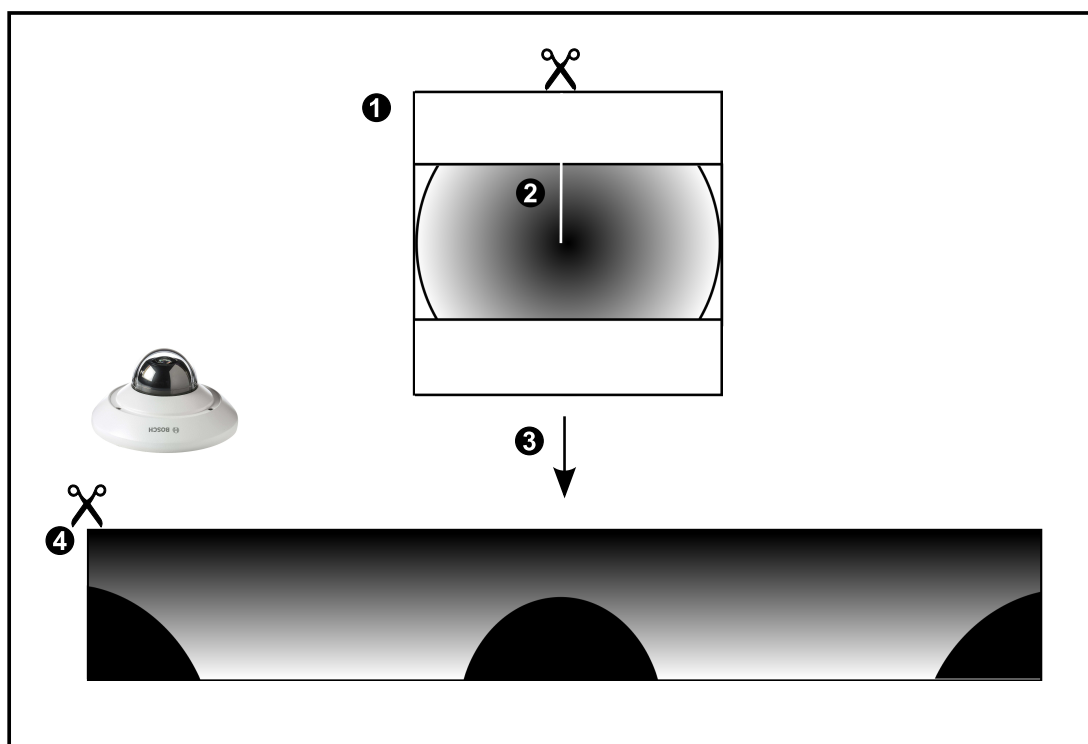
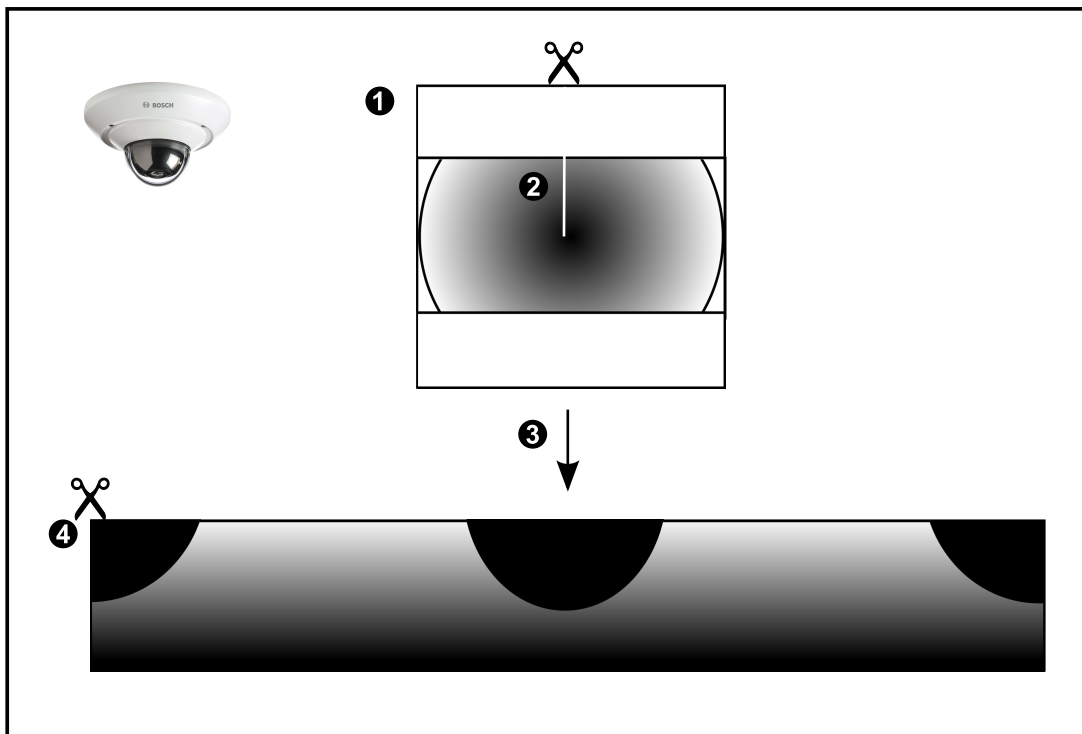

1	Täisringiga pilt	3	Sirgestamine
2	Tükeldamise joon (operaator saab selle asukohta muuta, kui pilti pole sisse suunitud)	4	Panoraamvaade

### 5.6.3

### 360° panoraamkaamera – paigaldatud seinale

Järgmisel joonisel on näidatud seinale paigaldatud 360° kaamera sirgestamine.

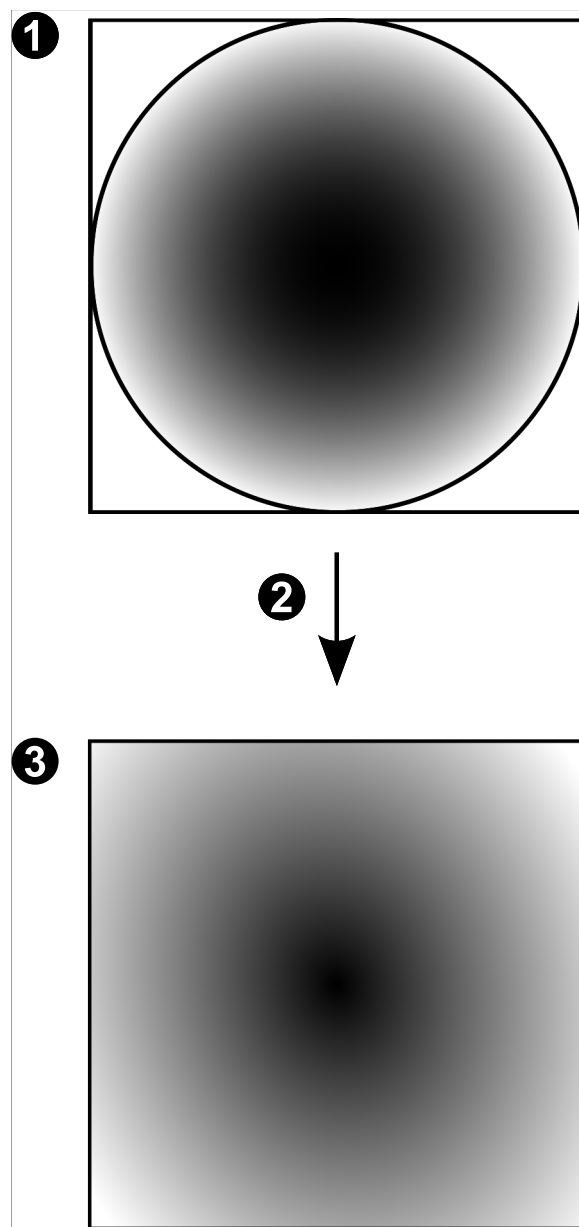

1	Täisringiga pilt	3	Panoraamvaade
2	Sirgestamine		

### 5.6.4

### 180° panoraamkaamera – paigaldatud seinale

Järgmisel joonisel on näidatud seinale paigaldatud 180° kaamera sirgestamine.

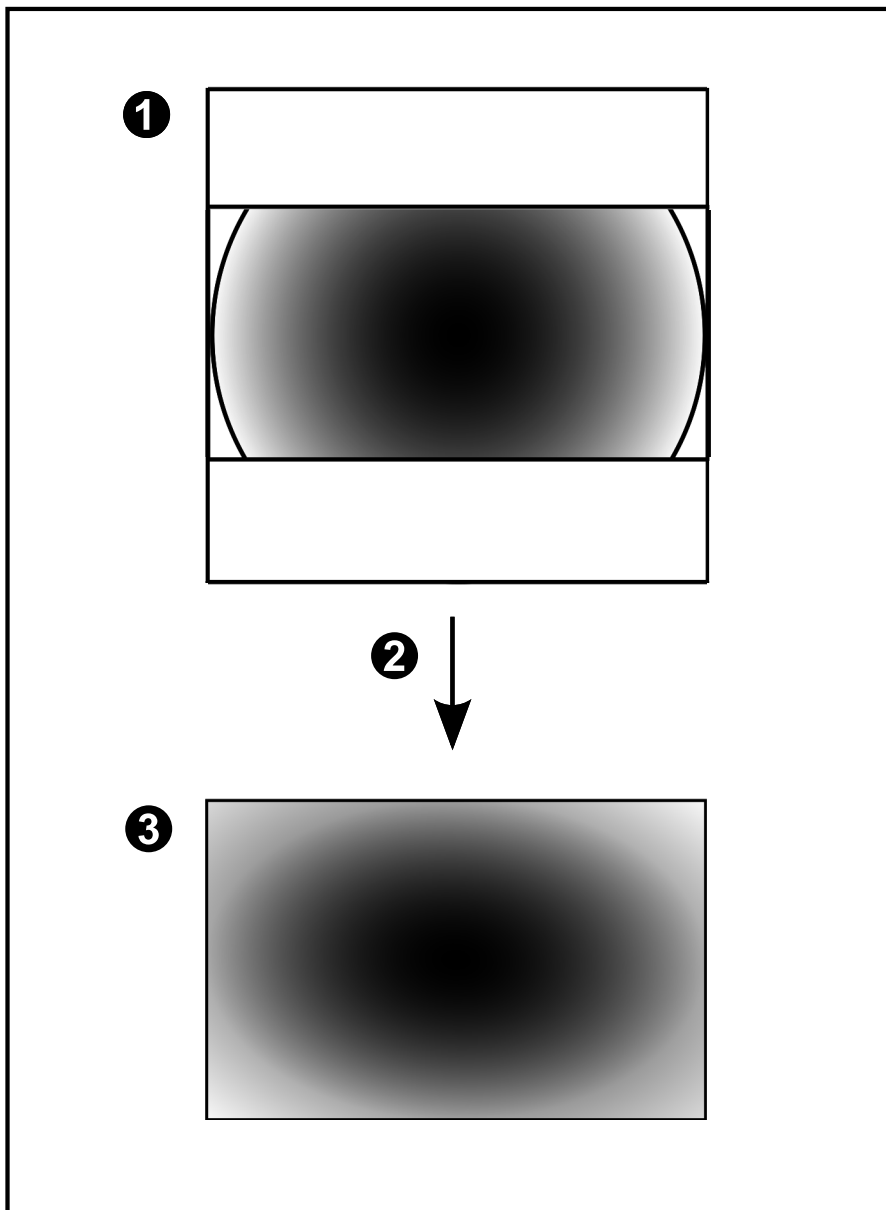

1	Täisringiga pilt	3	Panoraamvaade
2	Sirgestamine		

### 5.6.5

#### Panoraamkaamera kärbitud vaade

Järgmisel joonisel on näidatud põrandale või lakke paigaldatud 360° kaamera kärpimine. Kärpimiseks kasutatav sirgjooneline osa on fikseeritud. Saate kärbitud pildipaani osa muuta olemasolevate PTZ juhtseadistega.

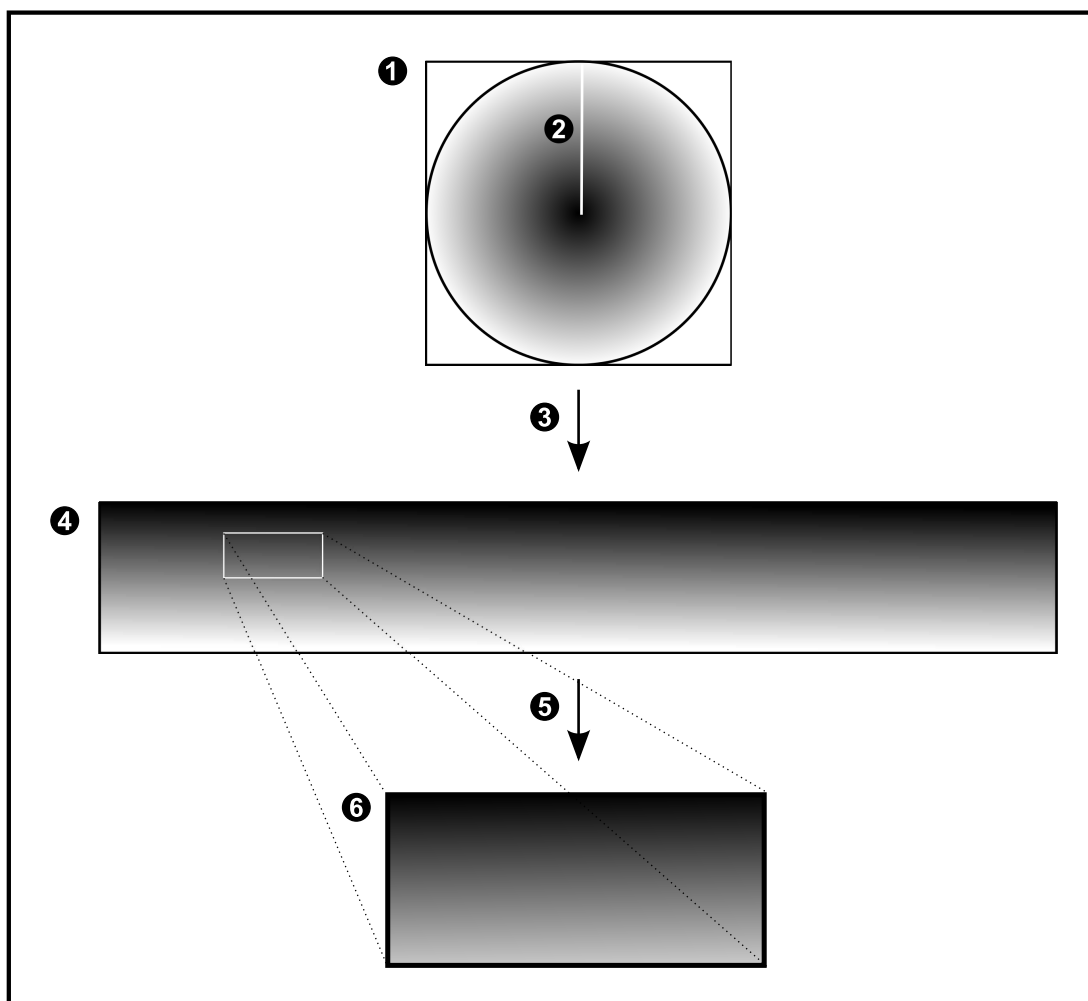

1	Täisringiga pilt	4	Panoraamvaade
2	Tükeldamise joon (operaator saab selle asukohta muuta, kui pilti pole sisse suunitud)	5	Kärpimine
3	Sirgestamine	6	Kärbitud pildipaani

## 5.7 SSH-tunneldus

BVMS pakub kaugühendust Secure Shelli (SSH) tunnelduse abil. SSH-tunneldusega ehitatakse SSH protokollisokliühendusega loodud krüpteeritud tunnel. See krüpteeritud tunnel saab transportida nii krüpteeritud kui krüpteerimata faile. Bosch SSH kasutab ka Omni-Path protokoll, mis on Inteli arendatud kõrge jõudluse ja madala latentsusastmega sideprotokoll.

### Tehnilised üksikasjad ja keelud

- SSH-tunneldus kasutab porti 5322. Seda porti ei saa muuta.
- SSH-teenus tuleb installida samasse serverisse BVMS-i Management Serveriga.
- (Enterprise) kasutajakontodele peab olema seadistatud parool. Ilma paroolita (Enterprise) kasutajakontod ei saa SSH-ühendust kasutades sisse logida.
- Kohaliku salvestusega kaamerad ei toeta SSH-ühendust.
- Configuration Client ei saa SSH kaudu kaugühendust luua. Configuration Clienti ühenduse peab looma pordi vastendamise kaudu.
- Operator Client kontrollib ühendust SSH-teenusega iga 15 sekundi tagant. Kui ühendus katkeb, testib Operator Client ühendust uuesti iga minuti tagant.

### Pordivastendus

- ▶ Seadistage BVMS-i Management Serveris üks pordi edastamine, et kasutada porti 5322 nii sisemiste kui välimiste ühenduste jaoks.  
See on ainuke pordi vastendamine, mida peate terves süsteemis tegema. BVMS-i porti ei ole vaja vastendada.

### Krüpteeritud side

Kui ühendus on SSH-tunneliga loodud, krüpteeritakse kogu side BVMS-i Management Serveri ja kaugkliendi vahel.



## 6 Kasutage uusimat tarkvara

Enne seadme esmakordset kasutamist veenduge, et installiksite tarkvara uusima kohaldatava versiooni. Järjepideva funktsionaalsuse, ühilduvuse, jõudluse ja turvalisuse tagamiseks värskendage tarkvara regulaarselt kogu seadme tööea jooksul. Järgige toote dokumentatsioonis olevaid juhiseid tarkvaravärskenduste kohta.

Loome uusi värskendusi ainult üldise või piiratud saadavuse olekuga tarkvaraversioonidele.

Lisateabe saamiseks vaadake:

[Bosch Building Technologies tarkvara teenindus ja tugi](#).

Lisateavet vt järgmistelt linkidelt.

- Üldteave: <https://www.boschsecurity.com/xc/en/support/product-security/>
- Turvanõuanded, mis on tuvastatud haavatavuste ja pakutud lahenduste loend: <https://www.boschsecurity.com/xc/en/support/product-security/security-advisories.html>

Bosch ei vastuta kahjude eest, mis on põhjustatud tema toodete kasutamisest aegunud tarkvarakomponentidega.

## 7 Alustamine

See peatükk annab teavet, kuidas alustada BVMS-i kasutamist.

### 7.1 Operator Clienti käivitamine

#### Märkus.

- Enne süsteemi kasutamist aktiveerige tellitud litsentsid. Seadistusjuhend ja Configuration Clienti veebispikker kirjeldavad, kuidas litsentse aktiveerida.
- Veendumaks, et teie BVMS kasutaks keelt, mida teil on vaja, seadistage see keel oma Configuration Clientis. Lugege üksikasju veebispikrist.

Kui Management Serveris töötab uuem BVMS-i versioon, installitakse see versioon sisselogimisel automaatselt puutevaba juurutusega.

#### Operator Clienti käivitamine.

1. Valige menüüs **Start Programmid** > BVMS > Operator Client.  
Kuvatakse sisselogimise dialoogiboks.
2. Sisestage väljale **User Name:** oma kasutajanimi.
3. Sisestage väljale **Password:** oma parool.  
**Märkus.** Kui käivitate rakenduse esimest korda, sisestage kasutajanimeks Admin, parooli ei ole vaja.  
Korruga mitme Management Serveri arvuti avamiseks sisestage Enterprise-kasutajarühma liikme kasutajanimi.
4. Valige nimekirjast **Connection:** IP-aadress või Management Serveri või Enterprise Management Serveri DNS-nimi.  
**Märkus.** Kui te kasutate SSH-ühendust, valige **<New...>** ja sisestage aadress järgmises vormingus: **ssh://IP või serverinimi:5322.**  
SSH-ühenduse kasutamiseks peab kasutajakontodel olema seadistatud parool (vt *SSH-tunneldus, lehekülg 32*).
5. Klõpsake **OK.**  
Kui teie kasutajarühmale on seadistatud kahekordne autentimine, kuvatakse järgmine sisselogimise dialoog.  
Seadistatud teise kasutajarühma kasutaja sisestab nõutava teabe.  
Rakendus käivitub.  
Kui kahekordne autentimine on valikuline, klõpsake teises sisselogimise dialoogiboksis uuesti lihtsalt **OK.** Sel juhul on Teil ainult oma kasutajarühma kasutajaõigused ja mitte kahekordse autentimise rühma kasutajaõigused, mis võivad olla laiemad.

#### Operator Clienti käivitamine ühekordse sisselogimise teel.



#### Pange tähele!

Operator Clienti käivitamiseks ühekordse sisselogimise teel tuleb kasutaja siduda LDAP kasutajarühmaga, mis konfigureeritakse Configuration Clientis.  
SSH-ühendust ja topeltvolutust ei toetata, kui kasutaja loob Operator Clientiga ühekordse sisselogimise teel ühenduse.

1. Valige menüüs **Start Programmid** > BVMS > Operator Client.  
Kuvatakse sisselogimise dialoogiboks.
2. Valige märkeruut **Use Windows session credentials.**
3. Valige loendis **Connection:** Management Serveri või Enterprise Management Serveri IP-aadress või DNS-i nimi.
4. Klõpsake **OK.**

**Operator Clienti sulgemine.**

1. Klõpsake menüüs **System** valikut **Exit**.  
Rakendus suletakse.  
Kui te logisite Operator Clientisse sisse kasutajana, kellel ei ole õigust rakendust sulgeda, kuvatakse dialoogiboks **Enter Logoff Password**.
2. Paluge vastavate kasutajaõigustega kasutajal sisestada oma kasutajanimi ja parool, et protsess kinnitada.

**Vt**

- SSH-tunneldus, lehekülg 32

**7.2****Üksuse Operator Client käivitamine käsurea parameetritega**

BVMS Operator Client pakub automaatset sisselogimist, kasutades parameetritega käivitamist. Looge OperatorClient.exe uus otsetee ja reguleerige otsetee sihtmärki. Kohandage tärnide \*\* vahel olevat teksti vastavalt olukorrale.

```
*BVMS installation directory*\bin\OperatorClient.exe" /user="*username*" /  
password="*password*" /connection="*ip address**"
```

**Näide.**

```
C:\Program Files\BOSCH\VMS\bin\OperatorClient.exe" /user="Admin" /  
password="password123" /connection="192.168.20.120"
```

Ühendusparameeter toimib alates versioonist BVMS 9.0. Kasutajanime ja parooli parameetrid toimivad alates versioonist BVMS 5.0.

**Pange tähele!**

Kasutajanimi ja parool salvestatakse otsetee sihtmärgis krüptimata tekstina. See võib olla turvarisk.

**7.3****Uue seadistuse vastuvõtmine**

Kui süsteemiadministraator aktiveerib Configuration Clientis uue seadistuse, taaskäivitatakse iga Operator Client automaatselt või teavitatakse tööjaama kasutajat uuest seadistusest ja ta saab selle hiljem vastu võtta. Süsteemiadministraator seadistab, milline neist kahest juhtumist aset leiab.

Kui süsteemiadministraator aktiveeris uue seadistuse, ilma et iga Operator Clienti tööjaam peaks uue seadistuse vastu võtma, kuvatakse kõikides Operator Clienti tööjaamades dialoogiboks. Kasutajad saavad uue seadistuse vastu võtta või sellest keelduda. Dialoogiboks suletakse, kui kasutaja ei ole paari sekundi jooksul midagi teinud. Sel juhul uuest seadistusest keeldutakse. Kui uues seadistuses eemaldatakse süsteemist seade (näiteks kaamera), ei ole selle seadme osa funktsioone saadaval, kui te olete uuest seadistusest keeldunud.

Kui te vahetate kasutaja parooli või kustutate kasutaja sel ajal, kui ta on sisse logitud, saab see kasutaja endiselt Operator Clientiga edasi töötada. Kui pärast parooli vahetamist või kasutaja kustutamist katkestatakse ühendus Management Serveriga (näiteks pärast seadistuse aktiveerimist), ei saa kasutaja uuesti automaatselt Management Serveriga ühendust, ilma et ta Operator Clientist enne välja ja sisse logiks.

**Uue seadistuse vastuvõtmine.**

- ▶ Logige välja ja seejärel logige uuesti sisse.  
Uus seadistus on nüüd kasutusel.

## 7.4 Süsteemi avamine

Süsteemi avamiseks peate tegema järgmised toimingud.

1. Soovitud süsteemi võrguaadressi valimiseks tehke üks järgmistest toimingutest.
  - Klõpsake eelvalitud nimekirja kirjet.
  - Sisestage käsitsi võrguaadress.
  - Valige võrguaadress Server Lookupi abil.
2. Logige soovitud süsteemi sisse.
  - Ühe serveriga süsteem
  - Enterprise System

## 7.5 Serveri Lookupi kasutamine

- Funktsioon BVMS-i Server Lookup võimaldab operaatoril ühenduda antud serverite nimekirjast ühe BVMS-i Management Serveriga.
- Configuration Clienti või Operator Clienti üksikasutaja võib järjest mitme süsteemi tööpunktiga ühenduse luua.
- Süsteemi tööpunkt võib olla Management Server või Enterprise Management Server.
- Server Lookup kasutab serverite nimekirja hostimiseks spetsiaalset Management Serverit.
- Server Lookup ja Management Server või Enterprise Management Server saavad toimida funktsionaalselt ühes masinas.
- Server Lookup aitab leida süsteemi tööpunkte nime või kirjelduse järgi.
- Kui Operator Client on Management Serveriga ühendatud, saab see BVMS-i Management Serverilt sündmusi ja häireid ning näitab otse- ja salvestatud videoid.

### Avamine.

1. Käivitage Operator Client või Configuration Client.  
Kuvatakse sisselogimise dialoogiboks.
2. Valige nimekirjast **Connection:Configuration Clienti** jaoks **<Address Book...>** või Operator Clienti jaoks **<Address Book...>**.  
Kui serverile on seadistatud nii eravõrgu kui avalik IP-aadress, on see välja toodud. Kui teete valiku **<Address Book...>** või **<Address Book...>** esimest korda, kuvatakse dialoogiboks **Server lookup**.
3. Sisestage väljale **(Enterprise) Management Server address** soovitud serveri kehtiv võrguaadress.
4. Sisestage kehtiv kasutajanimi ja parool.
5. Vajaduse korral klõpsake **Remember settings**.
6. Klõpsake **OK**.  
Kuvatakse dialoogiboks **Server lookup**.
7. Valige soovitud server.
8. Klõpsake **OK**.
9. Kui valitud serveril on nii eravõrgu kui avalik võrguaadress, kuvatakse teateboks, kus küsitakse, kas te kasutate valitud serveri eravõrgus asuvat arvutit.  
Serveri nimi lisatakse sisselogimise dialoogiboksi nimekirja **Connection:**.
10. Valige see server nimekirjast **Connection:** ja klõpsake **OK**.  
Kui te olete märgistanud märkeruudu **Remember settings**, saate selle serveri järgmisel korral otse valida.

## 8 Kaamerapiltide kuvamine

Antud peatükk sisaldab teavet kaamerapiltide kuvamise kohta.

Osad siin peatükis kirjeldatud funktsioonidest saab teie kasutajarühma jaoks inaktiveerida.



### Pange tähele!

Selles dokumendis kirjeldatakse mõnda funktsiooni, mis pole vaaturi BVMS Viewer jaoks saadaval.

Üksikasjalikku teavet süsteemi BVMS erinevate väljaannete kohta vaadake veebilehelt [www.boschsecurity.com](http://www.boschsecurity.com) ja süsteemi BVMS kiirvalikjuhendist: [Süsteemi BVMS kiirvalikjuhend](#).

### 8.1 Ajavööndi valimine

Põhiaken



### Pange tähele!

Veenduge, et kõigis teie süsteemi arvutites oleks kella-aeg seadistatud õigesti vastavalt ajavööndile, kus arvutid asuvad.

Management Server või unmanaged site ja kõik ühendatud seadmed, sh koodrid, dekodeerid, VRM-serveri arvutid ja DVR-seadmed, peavad olema samas ajavööndis. Üksuse Operator Client arvutid (sh Client SDK ja Cameo SDK) ning üksuse Configuration Client arvutid võivad olla muudes ajavööndites, kui Management Server või unmanaged site. Kui teie Operator Client asub teises ajavööndis kui üks või mitu ühendatud Management Serverit või unmanaged site'i, võite valida ühe järgmistest ajanäitudest.

- Teie kohalik aeg
  - UTC
  - Management Serveri või unmanaged site'i ajavöönd, millega te ühendatud olete
- Kaamerat näitavad pildipaanid (otsepilt ja taasesitus) näitavad alati vastava Management Serveri või unmanaged site'i aega.

Loogilises puus kuvatakse  iga serveri või unmanaged site'i seadme ikoonil, mis ei ole samas ajavööndis kui see, mis on valitud Operator Clientis:

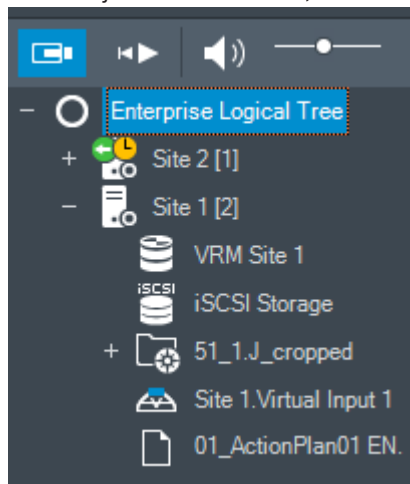

Saate valida serveri või unmanaged site'i ajavööndi, et kuvada see Operator Clientis.

### Ajavööndi valimine.

1. Tehke loogilises puus parem hiireklõps serveri ikoonil, et valida selle serveri ajavöönd.
2. Valige ajavööndi valimise nimekirjast soovitud kirje.

- **Operator Client Time:** Operator Client
  - **UTC**
  - **UTC-x:** iga olemasoleva Management Serveri ajavöönd
- Menüüribal kuvatakse valitud ajavööndil põhinev aeg:

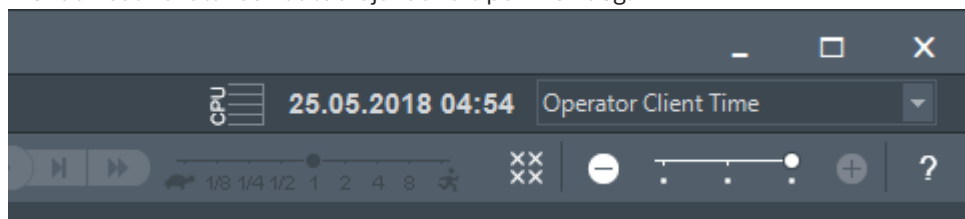

#### Vt

- *Loogilise puu aken, lehekülg 139*

## 8.2 Kaamera kuvamine pildipaanelil

Põhiaken

### Kaamera pildi määramine pildipaanelile.

- ▶ Lohistage kaamera aknast **Logical tree** pildipaanelile.  
Valitud kaamera pilti näidatakse pildipaanelil.

Või

1. Valige pildipaanel.
2. Topeltklõpsake aknas **Logical tree** kaamerat.  
Pildipaanelil kuvatakse valitud kaamera pilt.
3. Korrake eelpool kirjeldatud samme iga kaameraga, mida soovite kuvada.  
Pildipaanelidele on võimalik lohistada ka skeeme ja dokumente.

Või

- ▶ Tehke loogilises puus parem hiireklõps kaameral ja klõpsake valikut **in next free image pane**.  
Kuvatakse kaamera.

### Kaamera liigutamine pildiaknas.

- ▶ Lohistage kaamera mõnda teise pildipaaneli.

### Digitaalne suumimine.

- ▶ Pöörake hiire rattanuppu sisse- või väljasuimimiseks edasi või tagasi.

#### Vt

- *Loogilise puu aken, lehekülg 139*
- *Pildiaken, lehekülg 140*
- *Pildipaanel, lehekülg 141*

## 8.3 Panoraamkaamera kuvamine

Põhiaken

Saate kuvada panoraamkaameraid. Panoraamkaamera algupärane täielik ringvaade sirgestatakse pildipaanelil kuvamise ajal.

Saate kuvada panoraamkaameraid ning kasutada PTZ-i otserežiimis ja taasesituse režiimis. Saate valida panoraampildi huvipunkti teisel pildipaanelil kuvamiseks. See pildipaanel näitab kärbitud pilti. Kärpimine ja PTZ-i kasutamine kärbitud pildil on võimalik nii otserežiimis kui ka taasesituse režiimis.

Pildiaken võimaldab panoraamkaamerat või mõnda teist kaamerat kuvava pildipaaneli suurust paindlikult muuta.

**Panoraamkaamera kuvamine.**

1. Lohistage ikooniga kaamera pildipaani.  
Kaamerapilt kuvatakse panoraamvaates.
2. Kasutage pildil navigeerimiseks pildipaani olevaid juhtelemente.

**Kärbitud pildi kuvamine.**

1. Kuvage panoraamkaamera panoraamvaates.
2. Vajutage ja hoidke klahvi CTRL.  
Hiirekursor muutub vastavalt.
3. Klõpsake ja hoidke huvipunkti.
4. Pukseerige valitud punkt muusse pildipaani. Vabastage klahv CTRL.  
Kuvatakse valitud punkti ümbritseva panoraamvaate lõik.  
Sama protseduuri abil on võimalik luua sellest kärbitud kujutisest järgmist kärbitud kujutist. Soovitame kuvada korraga kuni 10 kärbitud pildipaani.
5. Kasutage pildil navigeerimiseks pildipaani olevaid juhtelemente.

**Vt**



- *Panoraamkaamera vaaterežiimi vahetamine, lehekülg 39*
- *Pildipaani paigutus ja suuruse muutmine, lehekülg 41*
- *Panoraamkaamera vaaterežiimid, lehekülg 26*

**8.4****Panoraamkaamera vaaterežiimi vahetamine**

Panoraamkaamera peab olema loogilises puus selle kasutaja jaoks seadistatud.

Saate vahetada pildipaani kuvatud panoraamkaamera vaaterežiimi.

Saadaval on järgmised režiimid.

-  **Circle view**
-  **Panorama view** (algne vaade)
-  **Cropped view**

**Vahetamine.**

- ▶ Klõpsake panoraamkaamerat kuvava pildipaani nimeribal ikooni **Switch panoramic mode** ja valige soovitud kirje.

Kui selle kaamera pildipaani suletakse ja uuesti avatakse, kuvatakse režiim **Panorama view**.

**Vt**

- *Panoraamkaamera kuvamine, lehekülg 38*
- *Panoraamkaamera vaaterežiimid, lehekülg 26*
- *Pildipaani, lehekülg 141*

**8.5****Termilise/optilise duaalkaamera kuvamine**

Operator Clientis on võimalik kuvada duaalkaamerast termo- või optilise kaamera pilti kas korraga või eraldi.

**Kaamera soovitud vaaterežiimi kuvamine.**

- ▶ Lohistage kaamera pildipaani  
või  
Valige pildipaani ja topelklõpsake **loogilise puu** aknas soovitud kaamerat.  
Valitud kaamera pilt kuvatakse pildipaani.  
Vaaterežiim kuvatakse pildipaani nimeribal.

-  **Optical**
-  **Thermal**

#### **Kaamera vaaterežiimi vahetamine.**

- ▶ Valige kaamerat näitava pildipaani nimeribalt soovitud vaaterežiim.

#### **Kaamerast termo- ja optilise kaamerapildi kuvamine korraga.**

1. Valige kaamerat kuvav pildipaani.
2. Vajutage klahvi CTRL ning pukseerige kaamerapilt teisele pildipaanile.  
Uuel pildipaanil kuvatakse kaamera teine vaaterežiim.

## 8.6 Mitme haldusserveri kaamerate kuvamine

Põhiaken > **Ettevõtte loogiline puu**

Logige sisse Enterprise-kasutajarühma kasutajana.

Laiendage Enterprise'i loogilises puus soovitud haldusserveri üksust. Võite kasutada seadmeid, mis on selle Management Serveri jaoks seadistatud.

## 8.7 Loogilisest puust üksuse otsimine

Põhiaken

#### **Loogilisest puust üksuse otsimine.**

1. Tehke parem hiireklõps loogilise puu juursõlmel või alamsõlmel ja klõpsake **Tree search** või:  
Vajutage loogilise puu aknas klahve Ctrl + F.  
  
Kuvatakse otsingukast .
2. Sisestage otsingustring, mis kujutab üksuse kuvanime.  
Otsing käivitub kohe sisestamise ajal ja esimene otsingustringile vastav üksus on märgistatud. Kui soovite seda kuvada pildipaanil, tehke sellel topeltklõps.  
Kui otsingustringi ei leitud, muutub otsingukasti taustavärv.
3. Eelmise või järgmise sobiva üksuse märgistamiseks klõpsake **^** või **∨**.
4. Otsingukasti sulgemiseks klõpsake **X**.

**Vt**

- *Otsinguväli, lehekülg 141*

## 8.8 Pildipaani ridade arvu muutmine

Põhiaken

Saate muuta pildiaknas kuvatud pildipaani ridade arvu.

#### **Väiksema arvu pildipaani ridade kuvamine.**

- ▶ Klõpsake menüüs **Tools Show fewer Image pane rows** või

Liigutage valiku **Change image pane rows** liugurit  vasakule või

Klõpsake 

või  
Vajutage klahvi F7.



**Suurema arvu pildipaani ridade kuvamine.**

- ▶ Klõpsake menüüs **Tools Show more Image pane rows** või

Liigutage valiku **Change image pane rows** liugurit  paremale või

Klõpsake 

või  
Vajutage klahvi F8.

**Pange tähele!**

Pildiaknas kuvatavate pildipaani ridade koguarvu seadistatakse BVMS-i Configuration Clientis.

Kui olete jõudnud selle arvuni, inaktiveeritakse menüükäsk **Show more Image pane rows** ja

nupp .

Kui pildipaani suurimaks ridade arvuks on määratud 1, siis valiku **Change image pane rows**

liugurit  ei kuvata.

**Pange tähele!**

See piirang ei mõjuta BVMS Export Playerit.

**8.9****Pildipaani paigutus ja suuruse muutmine**

Põhiaken

**Pildipaani ümberpaigutamine.**

1. Lohistage üksus aknast **Logical tree** pildipaanile. Korrake seda, kuni kõik nõutud kaamerad on kuvatud.

Kui sihtpildipaanil on objekt juba kuvatud, asendatakse see objekt.

2. Lohistage kaamera vajaduse korral ühelt pildipaanilt teisele.

**Pildipaani suuruse muutmine.**

1. Osutage pildipaani nurgale või äärele. Kursor kuvatakse kaheotsalise noolena. Suurust on võimalik muuta diagonaalselt, vertikaalselt või horisontaalselt. Tulemuseks saadava pildipaani suurus on piiratud valitud pildipaani malli ruudustikuga. Pildipaani kuvasuhe ei ole piiratud kuvasuhtega 4 : 3 ega 16 : 9.
2. Lohistage pildipaani suuruse muutmiseks.

Vt

– *Pildiaken, lehekülg 140*

**8.10****Häirepildiakna kuvamine**

põhiaken

Saate lülituda pildiaknalt häirepildiaknale, kui häirete nimekirjas on vähemalt üks häire.

**Pange tähele!**

Häirepildipaanil kuvatavat asukohaskeemi optimeeritakse kuvamiseks ja see sisaldab ainult originaalse skeemifaili algvaadet.

**Häirepildiakna kuvamine.**

- ▶ Klõpsake pildiaknas valikut  .  
Kuvatakse häirepildiaken.

**Häirepildiakna uuesti kuvamine.**

- ▶ Klõpsake pildiaknas valikut  .  
Olenevalt eelnevalt kuvatud režiimist näidatakse kas otserežiimi või taasesitusrežiimi.

**Vt**

- *Häirenäit, lehekülg 125*
- *Pildiaken, lehekülg 140*

**8.11****Käsitsi salvestamise käivitamine**

Põhiaken

Saate käivitada käsitsi iga kaamera salvestamise. Kasutatakse häiresalvestuse kvaliteeditaset. Häiresalvestuse kestus seadistatakse Configuration Clientis. Kui valitud kaamera juba salvestab, lülitub kvaliteeditase häiresalvestuse režiimi. VRM-salvestamise ajal häire salvestamist ei kaitsta.

**Salvestamise käivitamine.**

1. Valige kaamerat kuvav pildipaani.
2. Klõpsake  .  
Algab salvestamine.

Ainult VRM-salvestised: käsitsi salvestamist ei ole käsitsi võimalik lõpetada. Salvestamine lõppeb pärast seadistatud häire salvestamisaja lõppu. Kaamera ajajoonel näidatakse häire-eelset salvestamist häiresalvestusena, kui häire-eelne salvestamine on Configuration Clientis seadistatud.

**Vt**

- *Pildipaani, lehekülg 141*
- *Ajariba aken, lehekülg 143*

**8.12****Eelseadistatud kaamerajada käivitamine**

Põhiaken

Kaamerajada korral kuvatakse kaamerate rühma järjestikusest. Eelseadistatud kaamerajada seadistatakse Configuration Clientis ja see kuvatakse loogilises puus.

Jada on seadistatud kasutama rohkem kui ühte pildipaani kas üksuses Operator Client või monitorirühmas. Kui kogu jada kuvamiseks pole piisavalt pildipaane või monitoripaane, kuvatakse vaid need paanid, mis mahuvad pildiakna sisse. Ülejäänud paane ei kuvata ja selle kohta kuvatakse vastav teade.

Järgmiste tingimuste korral jada ei näidata.

- Video kadumine
- Kaameraga ühenduse kadumine
- Puudub õigus kaamera kuvamiseks
- Kaamera pole seadistatud



### Pange tähele!

Kui seadistust muudetakse ja see aktiveeritakse, jätkub kaamerajada (eelseadistatud või automaatne) tavaliselt pärast üksuse Operator Client taaskäivitamist.

Jada ei jätkata järgmistel juhtudel.

Jada kuvamiseks määratud monitor on eemaldatud.

Jada kuvamiseks määratud monitori näidurežiim (üksikvaade, nelikvaade) on muudetud.

Jada kuvamiseks määratud monitori loogiline number on muudetud.

### Kaamerajada käivitamine ja juhtimine.

1. Lohistage vajalik jada  aknast **Logical tree** pildipaanelile või monitorirühma.

Jada kuvamisest annab pildipaanel märku sümbol .

2. Pildipaanelil kuvamine: jada juhtimiseks klõpsake pildiakna tööriistaribal taasesitamise juhtimise ikooni.

### Vt

– *Pildipaanel, lehekülg 141*

## 8.13

### Automaatse kaamerajada käivitamine

Põhiaken

Kaamerajada korral kuvatakse kaamerate rühma järjestikusest.

Nende jadade viivitusaega saate seadistada dialoogiboksis **Options** (menüü **Extras**, käsk **Options...**).

Järgmiste tingimuste korral jada ei näidata.

- Video kadumine
- Kaameraga ühenduse kadumine
- Puudub õigus kaamera kuvamiseks
- Kaamera pole seadistatud



### Pange tähele!

Kui seadistust muudetakse ja see aktiveeritakse, jätkub kaamerajada (eelseadistatud või automaatne) tavaliselt pärast üksuse Operator Client taaskäivitamist.

Jada ei jätkata järgmistel juhtudel.

Jada kuvamiseks määratud monitor on eemaldatud.

Jada kuvamiseks määratud monitori näidurežiim (üksikvaade, nelikvaade) on muudetud.

Jada kuvamiseks määratud monitori loogiline number on muudetud.

### Kaamerajada käivitamine.

1. Valige pildipaanel, kus te soovite jada esitada.
2. Tehke parem hiireklõps kaustas **Logical Tree** ja klõpsake nuppu **Show as sequence in selected image pane**.



Valitud pildipaanelil kuvatakse üksteise järel valitud kausta kaamerad.  näitab, et jada töötab.

### Kaamerajada peatamine.

- ▶ Klõpsake pildiakna tööriistaribal .

Jada esitamine peatatakse, millest annab märku .

**Kaamerajada eelmisse/järgmise etappi hüppamine.**

- ▶ Klõpsake pildiakna tööriistaribal  või  .  
Jada hüppab eelmisse või järgmise etappi.

**Vt**

- Valikute dialoogiboks, lehekülg 136

**8.14****Ühe kanaliga helirežiimi kasutamine**

Põhiaken

Kasutage ühe kanaliga helirežiimi siis, kui soovite kuulda ainult ühele kaamerale määratud heliallikat. Muu kaamera heli pole võimalik aktiveerida.

**Mitmekanalilise helirežiimi aktiveerimine/inaktiveerimine.**

1. Klõpsake menüüs **Extras** valikut **Options...**
2. Valige märkeruut **Playback audio of the selected Image pane**.

**Vt**

- Valikute dialoogiboks, lehekülg 136

**8.15****Mitmekanalilise helirežiimi kasutamine**

Põhiaken

Kasutage mitmekanalilist helirežiimi, kui soovite kuulda korraga mitut erinevat heliallikat. Saate aktiveerida kaamerale määratud erinevaid heliallikaid iga kaamera pildipaanelil.

**Mitmekanalilise helirežiimi aktiveerimine/inaktiveerimine.**

1. Klõpsake menüüs **Extras** valikut **Options...**
2. Valige märkeruut **Multichannel audio playback**.

**Vt**

- Valikute dialoogiboks, lehekülg 136

**8.16****Digitaalsuumi kasutamine**

Põhiaken



Igal pildipaanelil on digitaalsuumi funktsioon. Sellel digitaalsuudel on 11 taset: 1x, 1,35x, 1,8x, 2,5x, 3,3x, 4,5x, 6x, 8,2x, 11x, 14,9x, 20,1x.

Kui salvestate lemmikute vaate, salvestatakse digitaalsuumi olemasolev seadistus ja pildisektsioon.

Kui klõpsate  , kasutatakse koheseks taasesituseks olemasolevat digitaalsuumi seadistust ja pildisektsiooni.

Operator Clienti taaskäivitamisel säilitatakse olemasolev digitaalsuumi ja pildisektsiooni seadistus.

**Digitaalsuumi kasutamine.**

1. Pöörake hiire rattanuppu sisse- või väljasuunimiseks edasi või tagasi.  
 näitab, et kasutati digitaalsuumi.
2. Lohistage pilti soovitud pildisektsioonile navigeerimiseks.
3. Tehke pildipaanelil parem hiireklõps ja klõpsake **Zoom 1:1**, et naasta algsele suurusele.  
 kaob.

**Märkus.**

Samuti võite kasutada aknas **PTZ Control** asuvaid digitaalsuumi juhtseadiseid. Kui pöörate PTZ-kaamera puhul kerimisnuppu, siis kasutate optilist suumi.

**Vt**

- PTZ-kaamera aknasise juhitud kasutamine, lehekülg 56
- Lemmikutepuu aken, lehekülg 139
- PTZ-juhtimise aken, lehekülg 142
- Pildipaani, lehekülg 141

## 8.17 Ühe pildipaani salvestamine

Põhiaken

**Ühe pildipaani salvestamiseks toimige järgmiselt.**

1. Valige pildipaani.
2. Klõpsake valikut  .  
Kuvatakse pildifaili salvestamise dialoogiboks.
3. Valige soovitud kataloog, sisestage failinimi ja valige soovitud failitüüp. Valida on võimalik kas JPG või BMP.
4. Klõpsake nuppu **OK**.  
Pildipaani salvestatakse. Fail sisaldab lisateavet kaamera, skeemi või skeemi vaateava kohta.  
Kui olete üksusesse Enterprise Management Server sisse logitud, kuvatakse kaamera nimi, mille eesliiteks on kaamera Management Serveri nimi.

**Vt**

- Pildipaani, lehekülg 141

## 8.18 Ühe pildipaani printimine

Põhiaken

**Ühe pildipaani printimiseks toimige järgmiselt.**

1. Valige pildipaani.
2. Klõpsake valikut  .  
Kuvatakse printeri valimise dialoogiboks.
3. Klõpsake nuppu **OK**.  
Pildipaani printitakse. Välja printitud pilt sisaldab lisateavet kaamera, skeemi või skeemi vaateava kohta.  
Kui olete üksusesse Enterprise Management Server sisse logitud, kuvatakse kaamera nimi, mille eesliiteks on kaamera Management Serveri nimi.

**Vt**

- Pildipaani, lehekülg 141

## 8.19 Täisekraaninäidu režiimile lülitumine

Põhiaken

Kui ilma häireta monitor lülitatakse täisekraaninäidu režiimile, peidab täisekraaninäidu režiim mitmed juhtelemendid, näiteks menüükäsud või häirenimekirja. Nende juhtelementide kasutamiseks tuleb täisekraaninäidu režiimist väljuda.

**Kogu pildiakna täisekraaninäidu režiimis kuvamine.**

- ▶ Klõpsake pildiakna tööriistaribal  .  
Pildiaken kuvatakse täisekraaninäidu režiimis.

**Täisekraaninäidu režiimist lahkumine.**

- ▶ Klõpsake  .

**Valitud pildipaani maksimeerimine.**

- ▶ Paremklõpsake pildipaani ja klõpsake **Maximize**.  
Kuvatakse valitud pildipaani, kasutades selleks tervet pildiakent.



**Vt**

- *Pildiaken, lehekülg 140*

**8.20****Pildipaani ribade kuvamine või peitmine**

Põhiaken

**Tööriistaribade kuvamine/peitmine.**

- ▶ Klõpsake  , et kuvada valitud pildipaani tööriistaribad.
- ▶ Klõpsake  , et peita valitud pildipaani tööriistaribad.

**Vt**

- *Pildipaani, lehekülg 140*

**8.21****Kaamera teabe kuvamine**

Põhiaken

**Teabe kuvamine.**

- ▶ Tehke parem hiireklõps määratud kaameraga pildipaani ja klõpsake **Properties**.  
Kuvatakse kaamera atribuutide dialoogiboks.

**Vt**

- *Pildipaani, lehekülg 141*

**8.22****Video sisuanalüüsi (VCA) lubamine**

Põhiaken

või

häirepildiaken

**Lubamine.**

- ▶ Paremklõpsake määratud kaameraga pildipaani või häirepildipaani ja klõpsake **Enable Content Analysis**.  
Kuvatakse VCA ülekatted.

**Keelamine.**

- ▶ Paremklõpsake määratud kaameraga pildipaani või häirepildipaani ja klõpsake **Disable Content Analysis**.  
VCA ülekatted kaovad.

See säte jääb alles pärast järgmist taaskäivitamist või uuesti sisselogimist Operator Client, pärast kaamera sulgemist ja selle uuesti kuvamist pildipaanil või pärast määratud kaameraga häire uuesti käivitumist.

## 8.23 Video sisuanalüüsi (VCA) reeglite kuvamine

Põhiaken

### VCA reeglite kuvamine.

- ▶ Paremklopsake määratud kaameraga pildipaanil ja klõpsake **Show Content Analysis rules**.  
Kuvatakse VCA reeglid.

### VCA reeglite peitmine.

- ▶ Paremklopsake määratud kaameraga pildipaanil ja klõpsake **Hide Content Analysis rules**.  
VCA reeglid kaovad.

See seadistus ei säili pärast Operator Client järgmist taaskäivitamist või uut sisselogimist ega pärast kaamera sulgemist ja hiljem selle uuesti pildipaanil kuvamist.

## 8.24 Kohese taasesitamise käivitamine

Põhiaken >



Saate vaadata kaamera salvestisi pildipaanil otserežiimis.

Kui see on seadistatud, saate salvestusallikat muuta.

Koheseks taasesituseks kasutatakse olemasolevat digitaalsuumi seadistust ja pildisektsiooni.

Kohese taasesitamise algusaeg (möödunud aeg sekundites või tagasikerimisaeg)

seadistatakse dialoogiboksis **Options** (menüü **Extras**, käsk **Options...**).

### Kohese taasesitamise käivitamine.

1. Valige nõutud pildipaan.
2. Klõpsake .  
Esitatakse salvestis.
3. Saadavuse korral lülitage soovitud salvestusallikale.  
**Märkus.** Pärast salvestusallika vahetamist võib tagasikerimise aeg seadistatud väärtusest erineda.

- ▶ Otsepilti naasmiseks klõpsake .

**Märkus.** Võimalik on kuvada rohkem kui üks kohese taasesitusega pildipaan ja isegi mitu sama kaamera kohest taasesitust.

Kohese taasesituse tagasikerimisaeg configureeritakse suvandis *Juhtimise sakk, lehekülg 137*.

### Korduva taasesitamise käivitamiseks/peatamiseks:

- ▶ Klõpsake .

Kohese korduv taasesituse kestus otsepildipaanis on tagasikerimise aeg ja edasikerimise aeg hetkest, mil klõpsate valikut .

**Vt**

- *Juhtimise sakk, lehekülg 137*
- *Pildipaan, lehekülg 141*
- *Salvestusallika vahetamine, lehekülg 98*
- *Valikute dialoogiboks, lehekülg 136*

**8.25 Kaamera määramine monitorile**

Põhiaken &gt;

Saate määrata dekodeerile IP-seadmeid. See kuvab videosignaali monitoril ja esitab kõlaritest helisignaali, kui kõlarid on dekodeeriga ühendatud. Bosch Allegianti kaameraid ei saa nii määrata.

**Kaamera pildi määramine monitorile.**

- ▶ Lohistage kaamera aknast pildipaanil soovitud monitorile.

**8.26 Helirežiimi kasutamine**

Põhiaken

Kui see on olemas, saate aktiveerida valitud kaamera heliedastuse.

Mitme kaamera helisignaali korraga kuulamiseks aktiveerige mitmekanaliline helirežiim.

Helirežiimi vahetatakse dialoogiboksis **Options** (menüü **Extras**, käsk **Options...**).

**Heli aktiveerimine/inaktiveerimine.**

1. Valige pildipaan.

2. Klõpsake heli inaktiveerimiseks  või aktiveerimiseks .

**Vt**

- *Pildipaan, lehekülg 141*
- *Valikute dialoogiboks, lehekülg 136*

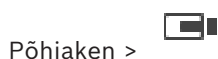
**8.27 Kaamera suunas heliedastuse kasutamine**

Põhiaken &gt;

Kaamera suunas on võimalik heli edastada ainult aktiivse otserežiimi korral.

Veenduge, et mikrofoni oleks teie helikaardil aktiivne ja selle helitase ei oleks 0. Teostage see ülesanne tööjaamavuti juhtpaneelil. Lisaks veenduge, et teie helikaardi salvestamise juhtseadises oleks valitud ainult mikrofoni, mitte stereomikser. Windows 7: keelake kõik sisendseadmed v.a see, mida soovite kasutada kaamera suunas heliedastuse jaoks.



Järgmisel ekraanikuval on toodud näide:

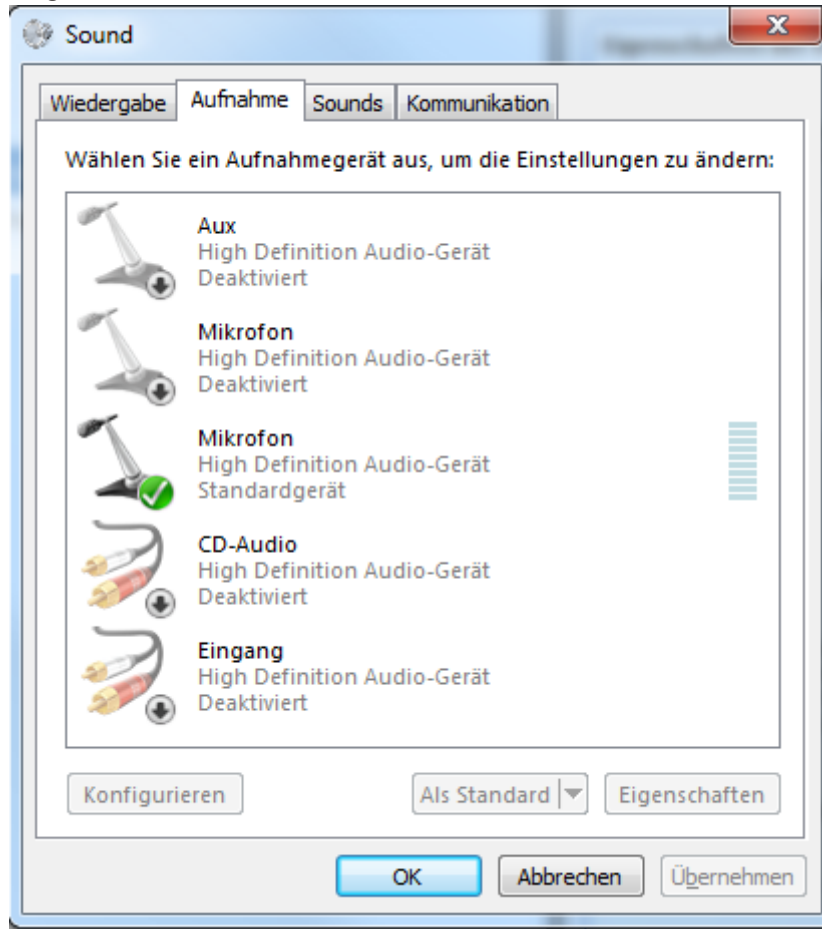



Kui muudate pärast Operator Clienti esimest käivitamist seadistuse stereomikserist mikrofoniks, ignoreeritakse seadistust pärast järgmist Operator Clienti käivitamist. Akustilise tagasiside vältimiseks soovitame kasutada mikrofon-i-kõlari kombinatsiooni asemel peakomplekti.

Siseside funktsionaalsus töötab ainult koodriga, millel on nii helisisend kui ka -väljund. Veenduge, et koodri mikrofon-i ja kõlarite helitugevuse asetus ei oleks 0. Tehke seda Configuration Clientis.

Tööjaamast kaamera suunas heliedastuseks peab Teie kasutajarühmal olema õigus seda kasutada. Andke see Configuration Clientis.

Dialogiboksis **Options** saate seadistada pooldupleks- või täisdupleksrežiimi.

#### **Kaamera suunas heliedastuse kasutamine.**

1. Valige audiokoodriga pildipaani.
2. Klõpsake  ja hoidke hiirenuppu all. Kui selle pildipaani heli oli väljas, siis see lülitub ise sisse.  
Ikooni muutub ikooniks  .  
Nüüd võite rääkida. Lisaks saab seadistuse abil rääkida ka teine pool, hoolimata sellest, kas ikooni klõpsatakse või mitte.
3. Vabastage hiirenupp. Edastus on katkenud.  
Selle pildipaani heli jääb tööle.

**Pange tähele!**

Sissetulev automaatne hüpphäire võib katkestada edastuse.

**Vt**

– *Pildiaken, lehekülg 140*

**8.28****PTZ-kaamera juhtimise lukustamine.**

Põhiaken >



Saate teistele kasutajatele PTZ-kaamera juhtimise lukustada. Kõrgema prioriteetsusega kasutaja võib juhtimise üle võtta ja lukustada kaamera juhtimise. Selle erakorralise PTZ-lukustuse ajavahemikku saab seadistada. Kui võtate juhtimise üle nii, et pole eelnevalt seda käsitsi lukustanud, siis lukustatakse juhtimine madalama prioriteetsusega kasutaja jaoks 5 sekundiks.

**PTZ-juhtimise lukustamine.**

1. Valige üks järgmistest üksustest.
  - Pildipaani PTZ-kaameraga
  - PTZ-kaamera loogilises puus
  - PTZ-kaamera lemmikutepuus
  - PTZ-kaamera skeemiaknas
2. Paremklõpsake pildipaani või PTZ-kaamerat ja klõpsake **Lock**.  
Madalama prioriteetsusega kasutajad ei saa enam PTZ-juhtimist kasutada. Nende ekraanidel kuvatakse vastav teateboks.  
PTZ-juhtimise lukustamise lõpetamiseks paremklõpsake pildipaani või PTZ-kaamerat ja klõpsake **Unlock**.  
Lukustus lõpeb automaatselt pärast seadistatud aega või väljalogimisel.

**Vt**

- *Pildiaken, lehekülg 140*
- *Skeemiaken, lehekülg 142*
- *Loogilise puu aken, lehekülg 139*
- *Lemmikutepuu aken, lehekülg 139*

**8.29****Referentspildi uuendamine**

Põhiaken >



Referentspilti on võimalik uuendada.

**Referentspildi uuendamine.**

1. Paremklõpsake pildipaani ja klõpsake **Reference Image....**  
Kuvatakse dialoogiboks **Reference Image**.
2. Klõpsake **Update**.  
Kuvatakse pilt hetkest, kui klõpsasite **Update**.

**Referentspildi dialoogiboks****Camera view:**

Kuvab valitud kaamera otsevaate.

**Reference Image**

Kuvab pärast **Update** klõpsamist referentspildi.

**Update**

Klõpsake referentspildi määramiseks. Kasutatakse pilti ajahetkest, mil klõpsasite **Update**.

**8.30 Monitoride rühma kuvamine**

Põhiaken >  > 

**Monitorirühma määramine pildipaani.**

1. Lohistage monitorirühm **Logical tree** aknast pildipaanile.  
Valitud monitorirühm kuvatakse pildipaanil.  
Või  
valige pildipaani.
2. Topeltklõpsake aknas **Logical tree** monitorirühmale.  
Pildipaanil kuvatakse valitud monitorirühm.

**Kaamera määramine monitorile.**

1. Lohistage kaamera aknast **Logical tree** monitorile.  
Valitud kaamera kuvatakse monitoris.

Iga monitorirühma määratud kaamera kuvab hetktõmmist. See hetktõmmis aitab Teil näiteks tuvastada, kas kasutatakse õiget kaamerat või kas kaamera on kättesaadav. Hetktõmmise pilti värskendatakse kord minutis.

**Monitorirühma paigutuse muutmine.**

▶ Klõpsake .

**Monitorirühma vaikepaigutuse seadistuste lähtestamine.**

1. Paremkõpsake sobival monitorirühmal suvandis **Logical tree**.
2. Valige **Reset to default layout settings**.

**Märkus.** Monitorirühma vaikepaigutuse seadistused on need, mis on sellele monitorirühmale Configuration Client-is konfigureeritud.

**8.31 Kuvatava otsevoogu valimine**

Põhiaken > 

Kuvatava kaamera voo saate valida pildipaanil. See tuleb kasuks näiteks olukorras, kus vaikevoogu pole saadaval. Sel juhul saate voogu vahetada.

Valige loogilises puus kaamera hiljem kuvamisel kasutatav eelistatud voog.

Pildipaanil juba kuvatava kaamera voogu saate vahetada kohe.

Kaamerat kuvava pildipaani voo valik säilib pärast Operator Clienti taaskäivitamist, kui pildipaani enne spetsiaalselt ei suletud. Kui pildipaanil on valitud vaikevoog ja vaikevoogu muudetakse Configuration Clienti abil, siis otsevaate voog muutub pärast taaskäivitamist automaatselt.

Saate pildipaani voo valiku salvestada lemmikutepuu vaates.

Kui kasutate Operator Clientit, mille versioon on varasem kui BVMS 5.5.5, et avada vaade, mis on varem salvestatud versiooniga Operator Client 5.5.5, kasutatakse vaikevoogu.

Kui Operator Clienti versioonist 5.5.5 varasema versiooniga salvestatud vaate kuvamiseks kasutatakse Operator Clienti versiooni 5.5.5, kasutatakse vaikevoogu.

**Eelistatud voo eelvalimine.**

- ▶ Paremklopsake loogilises puus kaamerat, osutage valikule **Preferred stream** ja seejärel klõpsake ühte saadavalolevatest menüükäskudest.

Kui lohistate selle kaamera järgmisel korral pildipaani, kasutatakse kuvamiseks eelistatud voogu.

**Voo valimine.**

- ▶ Paremklopsake pildipaani kaamerapilti, osutage valikule **Select stream** ja seejärel klõpsake ühte saadavalolevatest menüükäskudest.

Valitud voogu kasutatakse kuvamiseks.

Kui teete valiku **Image pane size optimized**, reguleeritakse kuvatava kaamera eraldusvõimet automaatselt vastavalt pildipaani suurusele ja kasutatava monitori eraldusvõimele.

Käsk **Image pane size optimized** pole saadaval järgmistele kaameratele.

- SD-eraldusvõimega kaamerad
- Voogudes 1 ja 2 samasuguse eraldusvõimega kaamerad

**Vt**

- *Lemmikute ja järjehoidjate kasutamine, lehekülg 63*

## 8.32

### Video kuvamine madala ribalaiusega

Põhiaken

Operator Clientiga saate taasesitada kaamera salvestisi või vaadata kaamera otsepilte isegi siis, kui BVMS-i ja teie Operator Clienti arvuti vahel on madala ribalaiusega võrguühendus.

Transkoodrid ei toeta funktsioone intelligent tracking ja ROI, Intelligent Video Analyticsi ülekatteid ja tekstiandmeid.

Madala ribalaiusega võrgu kasutamiseks on 2 võimalust.

- Riistvaraline transkodeerimine
- Tarkvaraline transkodeerimine (saadaval ainult otserežiimis)

**Riistvaraline transkodeerimine**

Riistvaralisel transkodeerimiseks peab VRM olema varustatud vähemalt ühe transkodeerimiseseadmega. Seda transkodeerimiseseadet ei seadistata BVMS-is.

Transkodeerimiseseadme seadistamise kohta lugege VRM-i dokumentatsioonist.

Transkodeerimiseseadmetel võib olla mitu transkodeerimiseksemplari.

DIVAR IP 3000 ja DIVAR IP 7000 saadetakse mõlemad koos ühe eelseadistatud transkodeerimiseksemplariga.

Kõik otsevood või salvestised vajavad oma transkodeerimiseksemplari.

Ainult VRM-iga ühendatud Boschi video-IP-seadmetega saab kasutada riistvaralist transkodeerimist.

Nii kaamerat kui ka transkodeerimiseseadet peab haldama sama VRM.

**Tarkvaraline transkodeerimine**

Tarkvaraliseks transkodeerimiseks peate Management Serveris või Enterprise Management Serveris seadistama teenuse Mobile Video Service.

Enterprise Systemis kasutatakse ainult MVS teenuseid, mis on seadistatud Enterprise Management Serveri konfiguratsioonis.

Eelistatud transkodeerimiseseadme valimiseks kasutage dialoogiboksi **Options**.

**Transkodeerimise lubamine.**

1. Paremklopsake loogilises puus soovitud kaamerat, osutage valikule **Preferred stream** ja seejärel klõpsake funktsiooni **Transcoding** lubamiseks.
2. Kuvage kaamera pildipaani.

⇒ See kaamera näitab transkodeeritud videot.

Pildipaani tööriistaribal kuvatakse riistvaralise transkodeerimise ikooni  või tarkvaralise transkodeerimise ikooni .

Kui mõjutatud kaamerat juba kuvatakse pildipaanel, siis see jätkab transkodeerimata video kuvamist kuni selle pildipaani sulgemiseni.

Kui transkodeerimise päringut ei saa täita, muutub seotud pildipaan mustaks.

#### Otsevaates transkodeerimise keelamine.

1. Paremklopsake loogilises puus kaamerat, osutage valikule **Preferred stream** ja seejärel valige muu voog.
2. Kuvage kaamera pildipaanel.
  - ⇒ See kaamera näitab transkodeerimata videot. Transkodeerimise ikooni ei kuvata. Kui mõjutatud kaamerat juba kuvatakse pildipaanel, siis see jätkab transkodeeritud video kuvamist kuni selle pildipaani sulgemiseni.

#### Taasesitusrežiimis transkodeerimise keelamine.

1. Paremklopsake loogilises puus kaamerat, osutage valikule **Preferred stream** ja seejärel klõpsake funktsiooni **Transcoding** keelamiseks.
2. Kuvage kaamera pildipaanel.
  - ⇒ See kaamera näitab transkodeerimata videot. Transkodeerimise ikooni ei kuvata. Kui mõjutatud kaamerat juba kuvatakse pildipaanel, siis see jätkab transkodeeritud video kuvamist kuni selle pildipaani sulgemiseni.



#### Pange tähele!

Lisaks saate lubada või keelata transkodeerimise otse kaamerapildil.

Paremklopsake üksust, osutage valikule **Select stream** ja seejärel klõpsake soovitud menüükäsku.

See seade mõjutab ainult valitud pildipaani.

See käsk ei mõjuta loogilise puu eelistatud voo seadet.

#### Vt

- Valikute dialoogiboks, lehekülg 136
- Pildipaanel, lehekülg 141

## 8.33

### TCP kasutamine usaldusväärseks ühenduseks

Põhiaken > 

Vajadusel saate oma süsteemis kõigi Boschi IP-videoseadmetega usaldusväärsema ühenduse luua. Sellest on kasu näiteks siis, kui kogete ühenduse katkemist suure võrgukoormuse tõttu. Usaldusväärsema ühenduse saavutamiseks lubage valitud kaameras TCP.

Süsteemiadministraator saab määrata kogu tööjaama kõikide kaamerate vaikeprotokolliks TCP või UDP. Ühe kaamera jaoks saate vaikeprotokolli tühistada.

**Märkus.** Alates koodri püsivaraversioonist 7.0 on võimalik BVIP-koodritele kuvada turvaline UDP. Saate koodri otsevideo jaoks lülitada TCP ja UDP vahel.

Kui kasutate vanemaid püsivaraversioone ja administraator aktiveerib koodri otsevideo krüpteerimise Configuration Client-is, valitakse TCP vaikimisi ja seda ei ole võimalik keelata.

#### TCP lubamine.

- ▶ Paremklopsake loogilises puus kaamerat ja klõpsake **Enable TCP**.

⇒ Kaamera on nüüd ühendatud TCP kaudu. Selle kaamera kontekstimenüü kirjeks määratakse **Disable TCP**.

#### UDP lubamine.

- ▶ Paremklopsake loogilises puus kaamerat ja klõpsake **Disable TCP**.
- ⇒ Kaamera on nüüd ühendatud UDP kaudu. Selle kaamera kontekstimenüü kirjeks määratakse **Enable TCP**.

#### Seadistatud vaikeprotokolli kasutamine.

- ▶ Paremklopsake loogilises puus kaamerat ja klõpsake **Kasuta vaikeprotokolli (TCP)** või **Kasuta vaikeprotokolli (UDP)**. Nende kahe menüükäsu saadavus oleneb hetkel kehtivast seadistusest.

## 8.34

### Ühenduse loomine unmanaged site'iga

#### Põhiaken

Saate luua ühenduse unmanaged site'iga. Selle koha kõikide võrguvideoseadmete kõik saadaval seadmed kuvatakse seejärel loogilises puus. Kohe pärast väljalogimist või Operator Clientist väljumist katkestatakse see ühendus.

#### Ühendamine.

1. Paremklopsake  .
2. Klõpsake **Connect to Site**.

Seadme ühendamise ajal on kuvatud  .



Pärast edukat ühendamist kuvatakse  .

Selle koha kõik saadaval seadmed kuvatakse loogilises puus.

Kui selle koha kõikide seadmetega ei saa ühendust luua, kuvatakse . Võite hiljem proovida ühendada ülejäänud seadmed, mida praegu ei ühendatud.

**Nõuanne.** Ühendamiseks võite ka topeltklopsata  .

#### Ülejäänud seadmete ühendamine.

1. Paremklopsake  .
2. Klõpsake **Retry Connection**.

#### Ühe koha ühenduse katkestamine.

1. Paremklopsake   või .
2. Klõpsake **Disconnect from Site**.

lkoon muutub: 

Kõik sellesse kohta kuuluvate seadmetega pildipaunid sulguvad automaatselt.

#### Kõikide kohtade lahutamine.

- ▶ Klõpsake  .
- Kõik kohad lahutatakse. Osaliselt ühendatud kohti ei lahutata.
- Kõik sellesse kohta kuuluvate seadmetega pildipaunid sulguvad automaatselt.

#### Vt

- *Haldusväline asukoht, lehekülg 19*

## 8.35 Videoanalüüsi häire kuvamine

Põhiaken > 

Saate kuvada seadistatud videoanalüüsi platvormi analüüsivaaturi.  
Analüüsivaatur näitab analüüsi häire üksikasju.

### Eeldused

- ▶ Lohistage videoanalüüsi üksus  pildipaanelile.  
Kuvatakse analüüsivaaturi vaikepilt.

Analüüsivaaturi kuvamiseks peab olema häirete nimekirjas saadaval videoanalüüsi häire.

### Häirevaaturi kuvamine.

- ▶ Klõpsake häirete nimekirjas videoanalüüsi häire valimiseks.  
Analüüsivaatur kuvatakse pildipaanelil, kuhu lohistasite videoanalüüsi üksuse.

## 8.36 Intelligent Insightsi vidinate kuvamine

Põhiaken

Saate kuvada Intelligent Insights vidinat pildipaanelil.

Intelligent Insights **vidina kuvamine pildipaanelil:**

- ▶ Lohistage Intelligent Insights vidin **Logical tree** aknast pildipaanelile.  
Intelligent Insights vidinat kuvatakse pildipaanelil.

## 9 PTZ kaamerate kasutamine



### Pange tähele!

Selles dokumendis kirjeldatakse mõnda funktsiooni, mis pole vaaturi BVMS Viewer jaoks saadaval.

Üksikasjalikku teavet süsteemi BVMS erinevate väljaannete kohta vaadake veebilehelt [www.boschsecurity.com](http://www.boschsecurity.com) ja süsteemi BVMS kiirvalikujuhendist: [Süsteemi BVMS kiirvalikujuhend](#).

See peatükk sisaldab teavet akna **PTZ Control** kasutamiseks.

Osa siin peatükis kirjeldatud funktsioone saab teie kasutajarühma, teie Enterprise User Groupi või teie Enterprise Accounti jaoks inaktiveerida.

### 9.1 PTZ-kaamerate juhtimine



Põhiaken > Sakk

Kaameraid saab suumida ja juhtida aknas **PTZ Control** või pildipaanelil.



### Pange tähele!

PTZ-kaamera MIC 500 juhtimisel töötavad lähedale ja kaugemale teravustamine vastupidi. Saate käitumist muuta kaamera seadistusmenüüs.

#### Kaamerate juhtimine/suumimine aknas **PTZ Control**.

1. Valige nõutud pildipaanel.
2. Kaamera juhtimiseks klõpsake aknas **PTZ Control** erinevaid juhtelemente.

#### PTZ-kaamera liigutamine skeemilt määratud eelpositioonile.

1. Kuvage PTZ-kaamera tööpunkti sisaldav skeem pildipaanelil.
2. Paremklopsake skeemil olevat PTZ-kaamerat, osutage valikule **Predefined positions** ja seejärel klõpsake soovitud eelpositiooni käsku. Kaamera pöördub valitud eelpositioonile.

#### Skeemil PTZ-kaamera juhtimise lukustamine.

1. Kuvage PTZ-kaamera tööpunkti sisaldav skeem pildipaanelil.
2. Paremklopsake skeemil olevat PTZ-kaamerat ja klõpsake **Lock**. Selle kaamera PTZ-juhtimine lukustatakse teistele kasutajatele.
3. Avamine: paremklopsake lukustatud PTZ-kaamerat ja klõpsake **Unlock**.

#### Vt

- *PTZ-juhtimise aken, lehekülg 142*

### 9.2 PTZ-kaamera aknasisesse juhtimise kasutamine

Põhiaken

Kui olete määranud PTZ-kaamera pildipaanelile, saate kasutada kaamera juhtfunktsioone otse sellel pildipaanelil.

#### Pööramine ja kallutamine:

1. Liigutage kursorit PTZ-kaamerat kuvaval pildipaanelil.

Kursor muutub kursoriks .



2. Vajutage ja hoidke hiirenuppu.

Kursor muutub kursoriks .

Kaamera aeglaseks pööramiseks ja kallutamiseks liigutage hiirt veidi soovitud suunas.

Pööramise ja kallutamise kiirendamiseks liigutage hiirt kaugemale.

#### Optilise suumi kasutamine.

- Sissesuümimiseks kerige hiire rattanuppu edasi.
- Väljasuümimiseks kerige hiire rattanuppu tagasi.

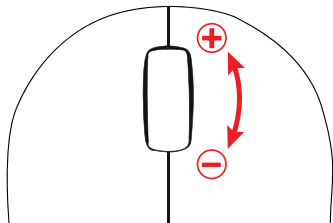

#### Vt

- *Pildipaan, lehekülg 141*

## 9.3

### Funktsiooni ROI kasutamine



Põhiaken > Sakk

Saate funktsiooni ROI kasutada fikseeritud HD-kaameraga.

Kaameraid saab suumida ja juhtida aknas **PTZ Control** või pildipaanil.





#### Pange tähele!

Süsteemiadministraator peab seadistama funktsiooni ROI Configuration Clientis.

#### ROI kasutamine.

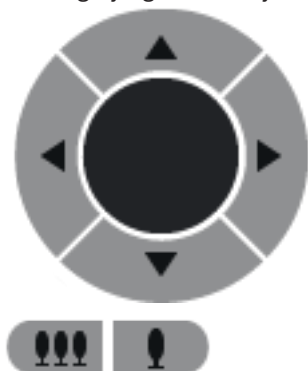
1. Kasutage järgmisi PTZ-juhtseadiseid:



2. Lisaks saate kasutada ka digitaalsuumi (   ). See ei säästa aga võrgu ribalaiust.  
Või
3. Kasutage aknasisest juhtimist.

## 9.4 Funktsiooni Intelligent Tracking kasutamine



Põhiaken > Sakk

### Kasutusotstarve

Funktsiooni Intelligent Tracking eesmärk on võimaldada kaameral jälgida valitud objekti. Saate seadistada, kas objekt valitakse automaatselt või käsitsi. Kaamera võib olla PTZ kaamera või fikseeritud HD-kaamera (ainult juhul, kui ROI on lubatud).

Saadaval on järgmised 3 režiimi.

- **Off:** Intelligent Tracking on välja lülitatud.
- **Auto:** Intelligent Tracking on sisse lülitatud, jälgimiseks valitakse automaatselt suurim objekt ning soovitatav kasutus on pildil harva liikuvad objektid.
- **Click:** kasutaja valib jälgitavad objektid.

Kui jälgitav objekt on valitud, liigub PTZ-kaamera objekti järel, kuni objekt väljub kaamerale nähtavast piirkonnast või kuni operaator lõpetab jälgimise.

Funktsiooniga Intelligent Tracking HD-kaamera määratleb valitud objekti äärte lähedal asuva piirkonna ning suurendab pilti, et näidata ainult seda piirkonda. Seejärel liigutatakse vaateala vastavalt objekti liikumisele.

### Funktsiooni Intelligent Tracking kasutamine.

1. Paremklopsake kaamera pildipaani ja klõpsake **Enable Content Analysis**.
  2. Funktsiooni Intelligent Tracking lubamiseks klõpsake **Auto** või **Click**.
- ⇒ Kaamera jälgib kaamerapilti sisenevat objekti.

## 10

# Skeemide, globaalse skeemi ja skeemi vaateavade kasutamine



### Pange tähele!

Selles dokumendis kirjeldatakse mõnda funktsiooni, mis pole vaatori BVMS Viewer jaoks saadaval.

Üksikasjalikku teavet süsteemi BVMS erinevate väljaannete kohta vaadake veebilehelt [www.boschsecurity.com](http://www.boschsecurity.com) ja süsteemi BVMS kiirvalikjuhendist: [Süsteemi BVMS kiirvalikjuhend](#).

See peatükk kirjeldab, kuidas kasutada asukohaskeeme, akent **Map**, globaalset skeemi ja skeemi vaateavasid.

### Asukohaskeemid

Asukohaskeemi saab vaadata soovitud suhte ja suumiteguriga. Seega näete kõiki oma seadmeid ja nende asukohti ühes vaates.

Saate seadistada valitud pildipaanel oleva kaamera asukohaskeemi automaatse fookusesse seadmise. Seda asukohaskeemi kuvatakse monitori **Control** aknas **Map**.

### Globaalne skeem

Kõiki seadistatud kaameraid näete globaalsel skeemil. Lisaks saate kaameraid ja asukohti otsida. Võite kasutada funktsiooni Map-based tracking assistant, kui see on vastavas kaameras lubatud.

Map-based tracking assistant aitab jälgida liikuvaid objekte mitme kaamera abil. Vastavad kaamerad tuleb seadistada globaalsel skeemil. Kui otsevideos, taasesitamisel või häire pildipaanel ilmub huvipakkuv liikuv objekt, saab kasutaja käivitada funktsiooni Map-based tracking assistant, mis kuvab automaatselt kõik läheduses olevad kaamerad.

### Skeemi vaateavad

Skeemi vaateava on globaalse skeemi ala, millel on konkreetne keskpunkt ja suumimistase. Saate seda ikka sisse- ja väljasuumida ning igas suunas liigutada, kuid võite samuti naasta skeemi vaateava seadistatud vaikepositsioonile.

Osa siin peatükis kirjeldatud funktsioone saab teie kasutajarühma, teie Enterprise User Groupi või teie Enterprise Accounti jaoks inaktiveerida.

## 10.1

### Asukohaskeemi kuvamine

Põhiaken

Saate asukoha skeemi kuvada aknas **Map** või pildipaanelil.



### Pange tähele!

Häirepildipaanel kuvatavat asukohaskeemi optimeeritakse kuvamiseks ja see sisaldab ainult originaalse skeemifaili algvaadet.

Seadistusest olenevalt võidakse asukohaskeemil kuvada vilkuvaid ja värvilisi tööpunkte. Iga tööpunkt annab märku vastava seadme oleku muutusest.

### Asukohaskeemi skeemiaknas kuvamiseks toimige järgmiselt.

- ▶ Lohistage skeem loogilisest puust sakile , oodake kuni kuvatakse aken **Map** ja kukutage asukohaskeem aknasse **Map**. Kuvatakse asukohaskeem.

**Skeemi vaatamine pildipaanelil.**

- ▶ Lohistage asukohaskeem aknast **Logical tree** pildipaanelile. Asukohaskeem kuvatakse pildipaanelil.

**Vt**

- *Skeemiaken, lehekülg 142*

**10.2****Skeemi vaateava kuvamine**

Põhiaken

Skeemi vaateava saab kuvada pildipaanelil.

**Skeemi vaateava pildipaanelil kuvamiseks toimige järgmiselt.**

- ▶ Lohistage skeemi vaateava aknast **Logical tree** pildipaanelile. Skeemi vaateava kuvatakse pildipaanelil.

**Skeemi vaateava seadistatud vaikepositsioonile liikumiseks toimige järgmiselt.**

- ▶ Pärast skeemi vaateava sisse või välja suumimist klõpsake valikut , et naasta seadistatud vaikepositsioonile.

**Skeemi vaateaval kaamerate või asukohtade otsimiseks toimige järgmiselt.**

1. Sisestage otsinguväljale kaamera nimi, asukoht või aadress. Teksti sisestamise alustamisel avaneb rippmenüü, mis loetleb asjakohaseid valikuid.
2. Tehke loendis sobiv valik. Teile kuvatakse kaamera, asukoht või aadress, mis on mõni sekund tähistatud lipuga

**Kaamera otsevideo eelvaate kuvamiseks toimige järgmiselt.**

- ▶ Liigutage hiirekursor globaalsel skeemil vastavale kaamerale.

**Korruste muutmiseks kaardi vaateavades tehke järgmist:**

1. Klõpsake .

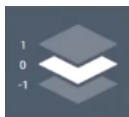

Avaneb väli

2. Valige vastav korrus.

**10.3****Funktsiooni Map-based tracking assistant kasutamine**

Map-based tracking assistant aitab jälgida liikuvaid objekte mitme kaamera abil. Vastavad kaamerad tuleb seadistada globaalsel skeemil. Kui otsevideos, taasesitamisel või häire pildipaanelile ilmub huvipakkuv liikuv objekt, saab kasutaja käivitada funktsiooni Map-based tracking assistant, mis kuvab automaatselt kõik läheduses olevad kaamerad.

Kui kaamera on kohese taasesituse režiimis või taasesituse režiimis ja käivitatakse funktsiooni Map-based tracking assistant, on kuval Map-based tracking assistant saadaval ainult need kaamerad, mis toetavad taasesitamist.

Map-based tracking assistant kuvab viite pildipaani: ühte peamist pildipaani ja kuni nelja külgmist pildipaani, mis on tähistatud ladina tähestiku tähtedega A-D.

Peamisel pildipaanelil kuvatakse valitud põhikaamera. Külgmistel pildipaanelidel kuvatakse naabruses olevad kaamerad, mille vaateväli kattub põhikaamera vaateväljaga või mis asuvad lähedal.

Globaalsel skeemil on naabruses olevad kaamerad samuti tähistatud ladina tähestiku tähtedega A-D. Funktsiooni Map-based tracking assistant käivitamisel kuvatakse need tähed mõni sekund ka vastavatel pildipaanelidel. Kui pildipaaniriba on lubatud, siis kuvatakse need tähed ka seal.

**Märkus.** Kaamera juhtfunktsioonide kasutamiseks peate valima vastava pildipaani.

#### Funktsiooni Map-based tracking assistant käivitamine

1. Valige vastava kaamera pildipaani.

2. Klõpsake valikut .

Avaneb funktsiooni **Map-based tracking assistant** kuva.

Valitud kaamera kuvatakse põhikaamerana keskmisel pildipaanelil. Naabruses olevad kaamerad kuvatakse külgmistel pildipaanelidel. Naabruses olevate kaamerate vaateväli liigutatakse automaatselt põhikaamera vaatevälja suunas.

**Märkus.** Kui naabruses olevaks kaameraks on PTZ-kaamera, siis liigub PTZ-kaamera tegelik vaateväli automaatselt põhikaamera vaatevälja suunas.

#### Kaamera otsevideo eelvaate kuvamiseks toimige järgmiselt.

- ▶ Liigutage hiirekursor globaalsel skeemil vastavale kaamerale.

#### Põhikaamera übermääramiseks toimige järgmiselt.

1. Topeltklõpsake vastava kaamera tööpunkti.  
Valitud kaamera kuvatakse põhikaamerana keskmisel pildipaanelil. Naabruses olevad kaamerad määratakse vastavalt ringi.
2. Topeltklõpsake vastava naaberkaamera külgmisel pildipaani.  
See varasem naaberkaamera kuvatakse nüüd põhikaamerana keskmisel pildipaanelil. Naabruses olevad kaamerad määratakse vastavalt ringi.
3. Topeltklõpsake globaalsel skeemil asukohta, millele soovite fookuseerida.

Asukoht on mõni sekund tähistatult märgiga  ja lähim kaamera kuvatakse põhikaamerana keskmisel pildipaanelil. Naabruses olevad kaamerad määratakse vastavalt ringi.

**Märkus.** Kui ühegi kaamera vaateväli ei kata valitud asukohta, kuvatakse põhikaamerana automaatselt lähim 80 meetri raadiuses olev kaamera. Kui ühegi kaamera vaateväli ei kata valitud asukohta ja ükski kaamera pole 80 meetri raadiuses, siis ei kuvata põhikaamerana ühtegi kaamerat.

#### Funktsiooni First person view käivitamiseks või peatamiseks toimige järgmiselt.

- ▶ Klõpsake valikut .

Kui funktsioon First person view on lubatud, pöörduv globaalne skeem nii, et põhikaamera vaateväli suunatakse põhjakaarde.

Kui põhikaamera on kuppelkaamera, pöörduv globaalne skeem nii, et kuppelkaamera tegelik vaateväljakoonus on suunatud põhjakaarde.

**Märkus.** First person view on vaikumisi lubatud, kui aktiveerite funktsiooni Map-based tracking assistant.

#### Toimige järgmiselt, et joondada globaalne skeem põhjakaare vaikesuunaga.

- ▶ Klõpsake valikut .

Globaalne skeem pöörduv nii, et see on joondatud põhjakaare vaikesuunaga.

**Märkus.** Funktsioon First person view seiskub.

**Pange tähele!**

Kui põhjakaare vaikesuund on lubatud ja valite uue põhikaamera, siis ei pöördu globaalne skeem automaatselt kaamera vaateväljakoonuse suuna järgi. Kui tahate, et selline joondumine toimuks, siis peate käivitama funktsiooni First person view.

**Funktsiooni Map-based tracking assistant peatamiseks toimige järgmiselt.**

1. Kui funktsiooni **Map-based tracking assistant** kuvamine on lubatud, klõpsake

funktsiooni Map-based tracking assistant peatamiseks valikut .

Süsteem naaseb eelmisesse režiimi (otserežiim, taasesitamise režiim või häirete kuvamine).

**Vt**

- *Funktsiooni Map-based tracking assistant kuvamine, lehekülg 127*

## 11

# Lemmikute ja järjehoidjate kasutamine

See peatükk annab teavet, kuidas kasutada lemmikutepuud ja järjehoidjapuud.

### Lemmikutepuu

Oma loogilise puu alamkogumi loomiseks saate lisada loogilise puu kõik üksused lemmikutepuu vaatesse. Saate igal ajal vaadet kuvada või selles seadmeid lisada või kustutada.

Lemmikutepuus vaate salvestamisel salvestate järgmised asetused.

- Kaamerate või muude objektide määrang pildipaani
- Pildipaani mall
- Digitaalsuuri praegune seadistus
- Pildiseksioon
- Valitud voog (saadaval ainult otserežiimis)

### Järjehoidjapuud

Järjehoidjasse saab salvestada otsevaate või salvestise ajavahemiku. Järjehoidja salvestab algus- ja lõppaja, hetkel pildiaknasse määratud kaamerad ja kogu pildipaani malli.

Ajavahemikuks saab valida 0 sekundit. Järjehoidjad salvestatakse paani . Järjehoidja kustutamine ei mõjuta vastavaid salvestisi. Kaameraid ei järjehoidjast eemaldada ega sinna lisada. Järjehoidja muutmiseks laadige see, tehke muudatused ja salvestage.

Salvestise kustutamisel vastavat järjehoidjat ei sünkroonita. Pärast laadimist kuvatakse must pildipaani.

Kui olete logitud Enterprise Management Serverisse, kuvatakse kaamera nime eesliitena kaamera Management Serveri nimi.

**Märkus.** Lisage ühte järjehoidjasse ainult kuni 4 kaamerat, et vältida järjehoidja laadimisel jõudlusprobleeme.



### Pange tähele!

Selles dokumendis kirjeldatakse mõnda funktsiooni, mis pole vaatori BVMS Viewer jaoks saadaval.



Üksikasjalikku teavet süsteemi BVMS erinevate väljaannete kohta vaadake veebilehelt [www.boschsecurity.com](http://www.boschsecurity.com) ja süsteemi BVMS kiirvalikujuhendist: [Süsteemi BVMS kiirvalikujuhend](#).

### Vt

- *Lemmikutepuu aken, lehekülg 139*
- *Kuvatava otsevoog valimine, lehekülg 51*

## 11.1

# Üksuste lisamine lemmikutepuusse

Põhiaken >  > Sakk   
või

Põhiaken >  > Sakk 

Lemmikutepuusse saate lisada kõik loogilise puu üksused. See võimaldab teil määratleda loogilise puu oma alamkogumi.



### Üksuse lisamine.

- ▶ Paremklopsake üksust ja klõpsake **Add To Favorites**.

**Vt**

- *Loogilise puu aken, lehekülg 139*
- *Lemmikutepuu aken, lehekülg 139*

**11.2****Vaadete loomine/muutmine**

Põhiaken >  > Sakk   
või

Põhiaken >  > Sakk 

Pärast kaamerate, skeemide ja HTML-failide määramist pildipaani saate salvestada selle määranu ja pildipaani malli lemmikutepuu vaatesse.

**Uue vaate loomine.**

1. Paigutage kaamerad pildiaknas otserežiimis ja taasesituse režiimis.
2. Vajaduse korral kasutage digitaalsuuri ja valige pildisektsioon.  
Vaate kuvamisel näidatakse kaamera otsepilti otserežiimis ja kaamera salvestatud videot taasesitusrežiimis.

3. Klõpsake pildiakna tööriistaribal  .

Lisatakse uus vaade  . Sisestage uuele vaatele nimi.

**Piirang unmanaged site'idele:**kaamerate vaateid saab luua kuni 20 unmanaged site'ist.

**Vaate kuvamine.**

- ▶ Topeltklõpsake või paremklõpsake vaadet ja klõpsake **Load Image pane view**.  
Selles vaates salvestatud pildipaigutus kuvatakse pildiaknas.

**Pange tähele!**

Pildiaknas kuvatavate pildipaani ridade koguarvu seadistatakse BVMS-i Configuration Clientis. Kui seda arvu on pärast viimast Operator Clientist väljalogimist muudetud ja salvestatud vaate pildipaani ridade arv ületab süsteemiparameetris määratud suurimat väärtust, nurjub salvestatud vaate kuvamine ja kuvatakse hoiatus. Vaadet saate kuvada ilma lisaridadeta.

**Unmanaged site'ide vaate kuvamine**

Kui laadite unmanaged site'i kaamerate vaadet, kuvatakse selles vaates salvestatud pildipaigutus pildiaknas ja unmanaged site'id ühendatakse automaatselt. Kui ühendamine võtab aega rohkem kui 3 sekundit, kuvatakse dialoogiboks **Connecting**, kus on näidatud ühenduse edenemine.

- ▶ Ühendamise katkestamiseks klõpsake **Cancel**.  
Rohkem unmanaged site'e ei ühendata ja ühegi uut kaamerapilti ei laadita.  
Juba ühendatud unmanaged site'id jäävad ühendatuks ja juba laaditud kaamerapildid jäävad avatuks.

Ühendamisprobleemide korral kuvatakse unmanaged site'id, millega ei saadud ühendust, dialoogiboksis **Connecting**.



- ▶ Kui ühendamine on lõpetatud, klõpsake **OK**.

Kui lemmikute vaatesse määratud unmanaged site'ide ja juba ühendatud unmanaged site'ide arv on suurem kui maksimaalsed 20 ühendatud kohta, kuvatakse hoiatusteade.

- ▶ Klõpsake tühistamiseks **No**.

Või

Klõpsake jätkamiseks **OK**.

Jätkamisel kaotatakse ühendus juba ühendatud, ent lemmikute vaatesse määramata unmanaged site'idega ja ühendatakse ainult lemmikute vaatesse määratud unmanaged site'id.

#### Vaate muutmine.

1. Topeltklõpsake muudetavat vaadet .
2. Tehke vajalikud muudatused, näiteks määrake kaamerad pildipaanidele.
3. Paremklõpsake nõutud vaadet ja klõpsake **Update Image pane view**.

#### Vaate ümbernimetamine.

1. Paremklõpsake nõutud vaadet  ja klõpsake **Rename**.
2. Sisestage vaate nimi ja vajutage ENTER.

#### Vaate kustutamine.

- ▶ Paremklõpsake vaadet ja klõpsake **Remove**.  
Vaade eemaldatakse lemmikutepuust.

#### Vt

– *Lemmikutepuu aken, lehekülg 139*

## 11.3

### Lemmikute seadete eksportimine

Põhiaken >



> vahekaart



või

Põhiaken >



>



vahekaart

Saate eksportida mis tahes üksiku lemmikute üksuse, kausta või täieliku lemmikute puu. Seejärel saate eksporditud faili või faile teiste kasutajatega jagada.

#### Lemmikute seadete eksportimiseks tehke järgmist.

1. Paremklõpsake mis tahes lemmikute üksusel, kaustal või lemmikute puu juurüksusel ja valige **Export**.  
Kuvatakse **Export favorites** dialoogiboks.
2. Sisestage parool, mis vastab minimaalsetele keerukusnõuetele.  
Või tühistage märkeruudu **Protect file with password** valik, kui ekspordifaili kaitsmine pole vajalik.
3. Vajaduse korral valige kaust ja muutke faili nime.
4. Klõpsake **Save**.

**Märkus:** funktsioon on aktiivne ainult juhul, kui kasutajal on vastav luba.

## 11.4 Lemmikute seadete importimine

Põhiaken >  >  vahekaart  
või

Põhiaken >  >  vahekaart

### Lemmikute seadete importimiseks tehke järgmist.

1. Paremklopsake lemmikute puul mis tahes kohta, kuhu soovite lemmikute seadeid importida, ja valige **Import**.  
Kuvatakse **Import favorites** dialoogiboks.
2. Valige vastav fail ja klõpsake üksusel **Open**.
3. Kui fail on kaitstud, sisestage parool ja klõpsake üksusel **OK**.

**Märkus:** funktsioon on aktiivne ainult juhul, kui kasutajal on vastav luba.

## 11.5 Järjehoidja lisamine

Põhiaken >  > Määrake soovitud kaamerad pildipaanidele  
või

Põhiaken >  > Määrake soovitud kaamerad pildipaanidele

### Järjehoidja lisamine.

1. Valige märkejoonega ajariba ajavahemik.
2. Klõpsake tööriistaribal .  
Kuvatakse dialoogiboks **Add Bookmark**.  
Kui olete loginud sisse Enterprise Management Serverisse, kuvatakse kaamera nime eesliitena kaamera Management Serveri nimi.
3. Valitud ajavahemik kopeeritakse vastavatele väljadele.
4. Vajaduse korral muutke.
5. Klõpsake **OK**.  
⇒ Järjehoidja salvestatakse järjehoidjapuusse.

### Järjehoidja lisamise dialoogiboks

#### Name

Redigeerige järjehoidja nime.

#### Start Time

Valige nimekirjades kuupäev ja kellaeg.

#### End Time

Valige nimekirjades kuupäev ja kellaeg.

#### Sources

Kuvab sellesse järjehoidjasse kuuluvad kaamerad.

## 11.6 Järjehoidja muutmine

Põhiaken >  > Sakk   
või

Põhiaken >  > Sakk 

### Järjehoidja muutmine.

1. Paremklõpsake järjehoidjat ja klõpsake **Edit bookmark**.  
Kuvatakse dialoogiboks **Edit bookmark**.
  2. Vajaduse korral muutke.
  3. Klõpsake **OK**.
- ⇒ Järjehoidja salvestatakse järjehoidjapuisse.

## 11.7 Järjehoidja laadimine

Põhiaken >  > Sakk   
või

Põhiaken >  > Sakk 

### Järjehoidja kuvamine.

- ▶ Lohistage järjehoidja pildiaknasse. Järjehoidjas salvestatud kogu pildiakna paigutus kuvatakse ajaribal. Märkejoon asub järjehoidja algusajal.
- ⇒ Eelmine pildiaken kirjutatakse üle.



### Pange tähele!

Pildiaknas kuvatavate pildipaani ridade koguarvu seadistatakse BVMS-i Configuration Clientis. Kui seda arvu on pärast viimast Operator Clientist väljalogimist muudetud ja salvestatud järjehoidja pildipaani ridade arv ületab süsteemiparameetri määratud suurimat väärtust, nurjub salvestatud vaate kuvamine ja kuvatakse hoiatus. Vaadet saate kuvada ilma lisaridadeta.

### Vt

– *Järjehoidjate aken, lehekülg 139*

## 11.8 Järjehoidjate video eksportimine

Põhiaken >   
või

Põhiaken > 

### Järjehoidjate video eksportimiseks tehke järgmist.

1. Klõpsake sakk .
2. Paremklõpsake järjehoidjal.
3. Ühe järjehoidja eksportimiseks klõpsake **Export video of bookmark**.  
Kuvatakse dialoogiboks **Export video of bookmark**.  
Või

- Mitme järjehoidja eksportimiseks klõpsake **Export video of multiple bookmarks**. Kuvatakse dialoogiboks **Export video of multiple bookmarks**.
4. Tehke soovitud seadistused.  
Eksporditud failide krüptimiseks sisestage ja kinnitage parool.
  5. Klõpsake **Export**.  
Eksporditavate salvestiste suurus on hinnanguline. Salvestiste kattuvad kohad lahutatakse. Ruumipuuduse korral kuvatakse veateade.  
Ekspordi ehtsust kontrollitakse automaatselt.  
Salvestised eksporditakse valitud andmekandjale.
  6. Saadavuse korral klõpsake dialoogiboksi **Authenticity Verification Result** kuvamiseks **Verification Details**. Kui autentimisega probleeme ei ole, on nupp **Verification Details** aktiveerimata.



### Pange tähele!

Selles dokumendis kirjeldatakse mõnda funktsiooni, mis pole vaaturi BVMS Viewer jaoks saadaval.

Üksikasjalikku teavet süsteemi BVMS erinevate väljaannete kohta vaadake veebilehelt [www.boschsecurity.com](http://www.boschsecurity.com) ja süsteemi BVMS kiirvalikujuhendist: [Süsteemi BVMS kiirvalikujuhend](#).

### Vt

- *Autentsuskontrolli tulemuste dialoogiboks, lehekülg 78*
- *Ajariba aken, lehekülg 143*

## 11.8.1

### Järjehoidjate dialoogiboksi video eksportimine

Põhiaken >  > Paremklõpsake järjehoidjal > **Export video of bookmark** käsk > **Export video of bookmark** dialoogiboks

Võimaldab eksportida järjehoidja videoandmeid alguses (BVMS Export Player), MP4 või MOV vormingus. Saate muuta eksportimise ajavahemikku. Sihtkaustas luuakse iga kaamera jaoks alamkaust. Täpsemat teavet erinevate ekspordiasukohtade kohta leiate jaotisest *Videoandmete eksportimine, lehekülg 79*.

#### Name

Vajadusel trükkige eksporditud faili nimi või jätke alles vaikimisi nimi.

#### Start:

Kuvab eksportimise valitud algusaja.

#### End:

Kuvab eksportimise valitud lõppaja.

#### Time before current playback time / Time after current playback time

Kuvatakse, kui järjehoidjas on vähemalt üks sünkroonimata pildipaani ja te ei valinud ühtegi ajavahemikku. Sisestage vastavad väärtused. Väärtused kehtivad kõikidele kaameratele eksporditud järjehoidjas.

#### Native

Klõpsake BVMS Export Playeri vormingu valimiseks.

Valige dialoogiboks **Include Export Player**, kui soovite eksportida video koos BVMS Export Playeriga.

#### Include Export Player

Video eksportimisel omavormingus saate vaaturiks lisada BVMS Export Playeri. Klõpsake valimiseks, kui soovite BVMS Export Playeri kaasata.

**MOV (Fast and compatible with Media Player)**

Klõpsake vormingu MOV valimiseks (ühildub näiteks Apple-i rakendusega QuickTime).

**MP4 (Most commonly used to store video and audio)**

Klõpsake vormingu MP4 valimiseks (ühildub näiteks VLC või Windows meediamängijaga).

**Include audio**

Klõpsake valimiseks, kui soovite heli kaasata.

**Add timestamp as subtitle**

Valige ajatempli lisamiseks subtiitritena.

**Privacy overlay**

Valige, et lisada Privacy overlay eksporditud videole kaamerate puhul, millel ei ole Privacy overlay juba lubatud.

**Märkus.** Oma- ja kaugeksporti ei toetata kaamerate puhul, millel on Privacy overlay.

**Encrypt Export**

Klõpsake sellele ekspordile krüpteerimise rakendamiseks.

**Password**

Sisestage krüptitud ekspordi parool. Kinnitage see parool väljal **Confirm password**.

**Export as single ZIP file**

Klõpsake, et salvestada eksporditud faile ühe ZIP-failina. Failivorming ZIP võimaldab hoida kõiki eksporditud faile ühes failis, andmetihendus ei ole võimalik.

FAT32-jaotises saab ZIP-faili suurim maht olla 4 GB.

**Remote Export**

Klõpsake, et lubada kaugeksport. Saate valida Enterprise Systemi Management Serveri.

Eksportimine tehakse selles Management Serveris.

Veenduge, et soovitud salvestusvahend oleks saadaval.

**Disk**

Eksportimiseks kõvaketta jaotise valimiseks klõpsake **Browse**.

**CD/DVD/Blu-Ray**

Valige nimekirjast eksportimiseks CD/DVD/Blu-Ray-salvesti.

Pole aktiivne, kui valitud on **Remote Export**.

**Finalize Disk**

Klõpsake andmekandja lõppvormindamiseks pärast edukat salvestamist. Pärast lõppvormindamist ei saa andmekandjale rohkem andmeid salvestada.

**Comment:**

Sisestage ekspordile kommentaar.

**Vt**

- *Järjehoidjate video eksportimine, lehekülg 67*
- *Eksportimise salasõna loomine, lehekülg 82*

**11.8.2****Mitme järjehoidja eksportimise video dialoogiboks**

Põhiaken >  vahekaart > Klõpsake järjehoidjal > **Export video of multiple bookmarks** käsk > **Export video of multiple bookmarks** dialoogiboks

Võimaldab Teil eksportida mitme järjehoidja videoandmeid algses (BVMS Export Player), MP4 või MOV vormingus. Nii saate eksportida korraga ühe või mitme kaamera erinevaid ajavahemikke. Sihtkaustas luuakse iga kaamera jaoks alamkaust. Täpsemat teavet erinevate ekspordiasukohtade kohta leiate jaotisest *Videoandmete eksportimine, lehekülg 79*.

**Name**

Vajadusel trükkige eksporditud faili nimi või jätkke alles vaikimisi nimi.

**Start:**

Kuvab eksportimise valitud algusaja.

**End:**

Kuvab eksportimise valitud lõppaja.

**Time before current playback time / Time after current playback time**

Kuvatakse, kui järjehoidjas on vähemalt üks sünkroonimata pildipaani ja te ei valinud ühtegi ajavahemikku. Sisestage vastavad väärtused. Väärtused kehtivad kõikidele kaameratele eksporditud järjehoidjas.

**Native**

Klõpsake BVMS Export Playeri vormingu valimiseks.

Valige dialoogiboks **Include Export Player**, kui soovite eksportida video koos BVMS Export Playeriga.

**Include Export Player**

Video eksportimisel omavormingus saate vaaturiks lisada BVMS Export Playeri. Klõpsake valimiseks, kui soovite BVMS Export Playeri kaasata.

**MOV (Fast and compatible with Media Player)**

Klõpsake vormingu MOV valimiseks (ühildub näiteks Apple-i rakendusega QuickTime).

**MP4 (Most commonly used to store video and audio)**

Klõpsake vormingu MP4 valimiseks (ühildub näiteks VLC või Windows meediamängijaga).

**Include audio**

Klõpsake valimiseks, kui soovite heli kaasata.

**Encrypt Export**

Klõpsake sellele ekspordile krüpteerimise rakendamiseks.

**Password**

Sisestage krüptitud ekspordi parool. Kinnitage see parool väljal **Confirm password**.

**Ketas**

Klõpsake, et valida eksportimiseks kõvaketta jaotise kaust.

**CD/DVD/Blu-Ray**

Valige nimekirjast eksportimiseks kasutatav salvestusseade.

Kui te ei taha andmekandjale rohkem andmeid salvestada, lubage **Finalize Disk**.

**Bookmarks**

Valige nimekirjast järjehoidjad, mida soovite eksportida.

**Finalize Disk**

Klõpsake andmekandja lõppvormindamiseks pärast edukat salvestamist. Pärast lõppvormindamist ei saa andmekandjale rohkem andmeid salvestada.

**Comment:**

Sisestage ekspordile kommentaar.

**Export as single ZIP file**

Klõpsake, et salvestada eksporditud faile ühe ZIP-failina. Failivorming ZIP võimaldab hoida kõiki eksporditud faile ühes failis, andmetihendus ei ole võimalik.

FAT32-jaotises saab ZIP-faili suurim maht olla 4 GB.

**Add timestamp as subtitle**

Valige ajatempli lisamiseks subtiitritena.

**Privacy overlay**



Valige, et lisada Privacy overlay eksporditud videole kaamerate puhul, millel ei ole Privacy overlay juba lubatud.

**Märkus.** Oma- ja kaugeksporti ei toetata kaamerate puhul, millel on Privacy overlay.

**Vt**

- *Järjehoidjate video eksportimine, lehekülg 67*
- *Eksportimise salasõna loomine, lehekülg 82*

**11.9****Järjehoidja seadete eksportimine**

Põhiaken >  > vahekaart   
või

Põhiaken >  > vahekaart 



Saate eksportida mis tahes järjehoidjaüksuse, kausta või kogu järjehoidjapuu ning jagada eksporditud faili või erinevaid faile teiste kasutajatega.

**Järjehoidja seadete eksportimiseks tehke järgmist.**

1. Paremklopsake mis tahes järjehoidjaüksusel, kaustal või järjehoidjapuu juurüksusel ja valige **Export bookmark settings**.  
Kuvatakse **Export bookmark settings** dialoogiboks.
2. Sisestage parool, mis vastab minimaalsetele keerukusnõuetele.  
Või tühistage märkeruudu **Protect file with password** valik, kui ekspordifaili kaitsmine pole vajalik.
3. Vajadusel valige kaust ja muutke faili nime.
4. Klõpsake üksusel **Save**.

**Märkus:** funktsioon on aktiivne ainult juhul, kui kasutajal on vastav luba.

**11.10****Järjehoidja seadete impordimine**

Põhiaken >  > vahekaart   
või

Põhiaken >  > vahekaart 

**Järjehoidjate puu impordimiseks tehke järgmist.**

1. Paremklopsake järjehoidjate puu mis tahes kohal, kuhu soovite järjehoidja seadeid importida, ja valige **Import bookmark settings**.  
Kuvatakse **Import bookmark settings** dialoogiboks.
2. Valige vastav fail ja klõpsake üksusel **Open**.
3. Kui fail on kaitstud, tippige parool ja klõpsake üksusel **OK**.

**Märkus:** funktsioon on aktiivne ainult juhul, kui kasutajal on vastav luba.

## 12 Salvestatud videote haldamine

See peatükk annab teavet, kuidas hallata salvestisi.

Osad siin peatükis kirjeldatud funktsioonidest saab teie kasutajarühma jaoks inaktiveerida.



### Pange tähele!

Selles dokumendis kirjeldatakse mõnda funktsiooni, mis pole vaaturi BVMS Viewer jaoks saadaval.

Üksikasjalikku teavet süsteemi BVMS erinevate väljaannete kohta vaadake veebilehelt [www.boschsecurity.com](http://www.boschsecurity.com) ja süsteemi BVMS kiirvalikujuhendist: [Süsteemi BVMS kiirvalikujuhend](#).

### 12.1 Ajavööndi valimine

Põhiaken



### Pange tähele!

Veenduge, et kõigis teie süsteemi arvutites oleks kellaaeg seadistatud õigesti vastavalt ajavööndile, kus arvutid asuvad.

Management Server või unmanaged site ja kõik ühendatud seadmed, sh koodrid, dekodeerid, VRM-serveri arvutid ja DVR-seadmed, peavad olema samas ajavööndis. Üksuse Operator Client arvutid (sh Client SDK ja Cameo SDK) ning üksuse Configuration Client arvutid võivad olla muudes ajavööndites, kui Management Server või unmanaged site. Kui teie Operator Client asub teises ajavööndis kui üks või mitu ühendatud Management Serverit või unmanaged site'i, võite valida ühe järgmistest ajanäitudest.

- Teie kohalik aeg
  - UTC
  - Management Serveri või unmanaged site'i ajavöönd, millega te ühendatud olete
- Kaamerat näitavad pildipaaniid (otsepilt ja taasesitus) näitavad alati vastava Management Serveri või unmanaged site'i aega.

Loogilises puus kuvatakse iga serveri või unmanaged site'i seadme ikoonil, mis ei ole samas ajavööndis kui see, mis on valitud Operator Clientis:

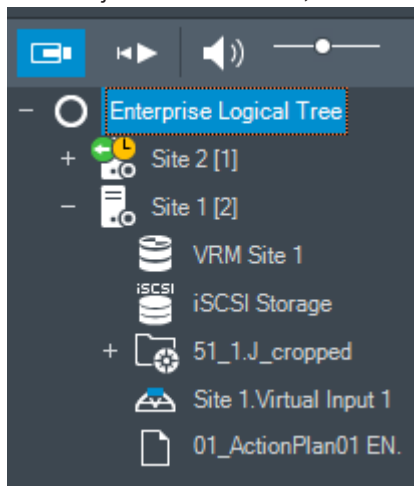

Saate valida serveri või unmanaged site'i ajavööndi, et kuvada see Operator Clientis.

#### Ajavööndi valimine.

1. Tehke loogilises puus parem hiireklõps serveri ikoonil, et valida selle serveri ajavöönd.
2. Valige ajavööndi valimise nimekirjast soovitud kirje.



- **Operator Client Time:** Operator Client
  - **UTC**
  - **UTC-x:** iga olemasoleva Management Serveri ajavöönd
- Menüüribal kuvatakse valitud ajavööndil põhinev aeg:

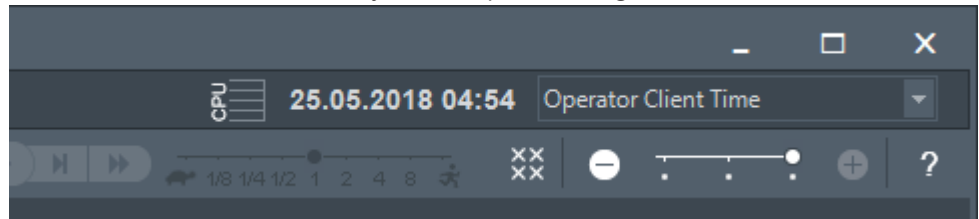





#### Vt

- *Loogilise puu aken, lehekülg 139*

## 12.2

### Salvestatud video otsimine

Põhiaken >  >  > Klõpsake  > **Timeline search** kanne > **Timeline search** dialoogiboks või

Põhiaken >  >  >  > **Video by event search** kanne > **Select Search Parameters** dialoogiboks või

Põhiaken >  >  > Klõpsake  > **Please select a Server** kanne > **Search for Text Data** dialoogiboks

#### Videoandmete otsimine.

1. Klõpsake kuskile ajaribal.
2. Lohistage ajariba akent paremale või vasakule, et valida ajavahemik.
3. Klõpsake  vastava otsingutüübi kirje valimiseks.
4. Sisestage või valige nõutud otsingukriteerumid.
5. Klõpsake **Search**.

Kuvatakse aken  koos kattuvate kirjetega.

6. Vastava video esitamiseks topeltklõpsake kirjet. Kuvatakse vastav video. Tekstiandmete otsimisel avatakse tekstiandmete paan automaatselt pildipaanel.

#### Vt

- *Valige otsinguparameetrite dialoogiboks, lehekülg 90*
- *Logiraamatu tulemuste dialoogiboks, lehekülg 92*
- *Ajariba aken, lehekülg 143*
- *Ajariba kasutamine, lehekülg 74*
- *Tekstiandmete kuvamine, lehekülg 93*
- *Tekstiandmete otsimine, lehekülg 94*

## 12.2.1 Video otsingutulemuste aken



Põhiaken > > Sakk

Kuvab erinevatele otsingukriteeriumitele vastavate videoandmete kirjed. Saate valida kirje taasesituse, kaitse, autentsuskontrolli, arhiveerimise või eksportimise jaoks. Võimaldab esitada otsingukriteeriumitele vastavaid salvestisi.

## 12.3 Salvestatud videote taasesitamine



Põhiaken > > Sakk

### Märkus.

Bosch Allegianti kaameraid ei salvestata BVMS-is.

### Salvestatud videote taasesitamine.

1. Määrake kaamera pildipaanile.
2. Lülituge soovitud salvestusallikale, kui see on saadaval.
3. Kasutage soovitud taasesitusviisi valimiseks ajariba juhtimisvahendeid.

### Vt

- Ajariba aken, lehekülg 143
- Ajariba kasutamine, lehekülg 74
- Salvestusallika vahetamine, lehekülg 98

## 12.4 Ajariba kasutamine



Põhiaken > > Sakk

Ajaribal pääsete kindla aja juurde märkejoone abil.

### Ajaribal navigeerimine.

1. Klõpsake ajaribal mistahes kohal. Valitud ajahetke pilte kuvatakse pildiaknas.
2. Kerige sisse- ja väljasuunimiseks.
3. Lohistage ajariba akna liigutamiseks paremale või vasakule
4. Väärtuste muutmiseks klõpsake märkejoone ajasilti.

5. Klõpsake nuppu  .

Märkejoon hüppab selle aja juurde. Sisestatud ajahetke pilte kuvatakse pildiaknas. Kasutage vajaliku esitamisel jaoks ajariba juhtimisvahendeid.

Saate märkejoone abil valida ajaribal ajavahemiku. Selle valikuga saate teha ka teisi tegevusi, nagu videoandmete eksportimine.

- ▶ Ajavahemiku valimiseks või selle valiku muutmiseks lohistage märkejoone alumisi pidemeid. Märkejoone või valitud ajavahemiku liigutamiseks lohistage ülemisi pidemeid.

### Vt

- Ajariba aken, lehekülg 143
- Salvestatud videote taasesitamine, lehekülg 74

## 12.5 Taasesituskiiruse muutmine



### Video taasesituskiiruse muutmine edasi- või tagasikerimisel.

- ▶ Liigutage liugurit taasesituskiiruse vähendamiseks vasakule või taasesituskiiruse suurendamiseks paremale.

**Märkus.** Kui taasesituskiirus on 4x või kiirem, ei kuvata kõiki kaadreid.

### Vt

- Ajariba aken, lehekülg 143

## 12.6 Video keelamine või lubamine



Saate piirata (või piiramise tühistada) ühendatud kaamerate salvestusi.

Piiramise korral ei saa volitamata kasutaja nende kaamerate salvestisi taasesitada.

Piiramiseks ja piirangu eemaldamiseks vajate vastavat õigust.



### Pange tähele!

Valitud ajavahemiku taasesituskeelu/kustutamiskaitse eemaldamine võib eemaldada taasesituskeelu/kustutamiskaitse selle kaamera kogu pidevalt taasesituskeeluga/kustutamiskaitsega ajavahemikult, isegi väljaspool valitud ajavahemikku.

### Dialoogiboksi Restrict / unrestrict time period avamiseks loogilisest puust tehke järgmist.

1. Paremklõpsake loogilises puus vastaval kaameral.
2. Klõpsake **Recordings**.
3. Klõpsake **Restrict / unrestrict**.  
Kuvatakse dialoogiboks **Restrict / unrestrict time period**.
4. Vajaduse korral valige salvestustüüp (esmane või teisene salvestus).

### Dialoogiboksi Restrict / unrestrict time period avamiseks joont kasutades tehke järgmist.

1. Vahekaardil valige ajajoonel ühe või mitme kaamera ajavahemik.
2. Väärtuste muutmiseks klõpsake märkejoone ajasilti.
3. Paremklõpsake valitud ajavahemikul ja klõpsake **Restrict / unrestrict**.  
Kuvatakse dialoogiboks **Restrict / unrestrict time period**.

### Restrict / unrestrict time period dialoog:

1. Vajaduse korral reguleerige algus- ja lõpuaega.
2. Valige kaamerad või tühistage kaamerate valikud, mida te ei vaja.
3. Video piiramiseks või piirangu tühistamiseks klõpsake **Restrict / unrestrict**.
4. Protsessi katkestamiseks klõpsake valikut **Cancel** või nuppu **X**.
5. Kui protsess on lõppenud, kuvatakse toiming operatsiooni oleku veerus.
6. Klõpsake nuppu **X**.  
Toiming kuvatakse ajajoonel.

Taasesituskeeluga videosalvestist tähistatakse ajaribal tumehallide diagonaalsete triipudega:



## 12.7 Video kaitsmine või mittekaitmine

Põhiaken > 

Kuvatud kaamerate pilte saate kaitsta ülekirjutamise või kustutamise eest.



### Pange tähele!

Lokaalse salvestusseadme andmeid ei saa kaitsta.



### Pange tähele!

Valitud ajavahemiku taasesituskeelu/kustutamiskaitse eemaldamine võib eemaldada taasesituskeelu/kustutamiskaitse selle kaamera kogu pidevalt taasesituskeeluga/kustutamiskaitsega ajavahemikult, isegi väljaspool valitud ajavahemikku.



### Pange tähele!

Kui kaitsete kaamera häirete salvestamist, ei kustutata VRM kaitstud videoandmeid kunagi automaatselt. Arvestage, et kui kaitstud plokk on liiga palju, võib salvestusruum ruttu täituda ja kaamera võib salvestamise lõpetada. Peate videoandmete kaitsmise käsitsi tühistama üksuses Operator Client.

### Dialogiboksi **Protect / unprotect time period** avamiseks loogilisest puust tehke järgmist.

1. Paremklopsake loogilises puus vastaval kaameral.
2. Klopsake **Recording**.
3. Klopsake **Protect / unprotect**.  
Kuvatakse dialogiboks **Protect / unprotect time period**.
4. Vajaduse korral valige salvestustüüp (esmane või teisene salvestus).

### Dialogiboksi **Protect / unprotect time period** avamiseks joont kasutades tehke järgmist.



1. Valige vahekaardil  ajajoone ajavahemik.
2. Väärtuste muutmiseks klopsake märkejoone ajasilti.
3. Paremklopsake valitud ajavahemikul ja klopsake **Protect / unprotect**.  
Kuvatakse dialogiboks **Protect / unprotect time period**.

### **Protect / unprotect time period** dialoog:

1. Vajaduse korral reguleerige algus- ja lõpuaega.
2. Valige kaamerad või tühistage kaamerate valikud, mida te ei vaja.
3. Video kaitsmiseks klopsake **Protect** või **Unprotect** video kaitse tühistamiseks.
4. Protsessi katkestamiseks klopsake valikut **Cancel** või nuppu **X**.
5. Kui protsess on lõppenud, kuvatakse toiming operatsiooni oleku veerus.
6. Klopsake nuppu **X**.  
Toiming kuvatakse ajajoonel.

Kaitstud videosalvestist tähistatakse ajaribal tumehallide diagonaalsete triipudega: 

### Vt

- *Ajariba aken, lehekülg 143*

## 12.8 Videoandmete kustutamine

Põhiaken > 

Videoandmeid saate kustutada salvestise algusest kuni märkejoone asukohani.

Kõigi ajaribal olevate kaamerate videoandmed kustutatakse.

**VRM-salvestised:** kaitstud salvestisi ei kustutata.



### Pange tähele!

Kustutatud videoandmeid ei saa taastada.



### Pange tähele!

Lokaalse salvestusseadme andmeid ei saa kustutada.

### Dialoogiboksi Delete time period avamiseks loogilisest puust tehke järgmist.



1. Paremklopsake loogilises puus vastaval kaameral.
2. Klõpsake **Recordings**
3. Klõpsake **Delete**.
4. Kinnitage hoiatusteade.  
Kuvatakse dialoogiboks **Delete time period**.
5. Vajaduse korral valige salvestustüüp (esmane või teisene salvestus).

### Dialoogiboksi Delete time period avamiseks joont kasutades tehke järgmist.



1. Valige vahekaardil  ajajoone ajavahemik.
2. Väärtuste muutmiseks klõpsake märkejoone ajasilti.
3. Paremklopsake valitud ajavahemikul ja klõpsake **Delete**.
4. Kinnitage hoiatusteade.  
Kuvatakse dialoogiboks **Delete time period**.

### Delete time period dialoog:

1. Vajaduse korral reguleerige algus- ja lõpuaega.
  2. Valige kaamerad või tühistage kaamerate valikud, mida te ei vaja.
  3. Klõpsake **Delete**.
  4. Protsessi katkestamiseks klõpsake valikut **Cancel** või nuppu .
  5. Kui protsess on lõppenud, kuvatakse toiming operatsiooni oleku veerus.
  6. Klõpsake nuppu .
- Toiming kuvatakse ajajoonel.

### Vt

– Ajariba aken, lehekülg 143

## 12.9 Videoandmete autentsuskontroll

Põhiaken >  > Sakk  

või

Saate kontrollida kõigi pildiaknas kuvatud kaamerate salvestiste ehtsust.

**Autentimine.**

1. Valige märkejoonega ajariba ajavahemik.
2. Väärtuste muutmiseks klõpsake märkejoone ajasilti.
3. Paremklopsake seda ajavahemikku ja klõpsake nuppu **Verify authenticity...**  
Avaneb dialoogiboks **Verify Authenticity** koos edenemisribaga.
4. Protsessi katkestamiseks klõpsake valikut **Cancel** või nuppu **X**.
5. Kui kontrollimine on lõppenud, avaneb dialoogiboks **Authenticity Verification Result**, mis näitab kinnitamisprotsessi tulemust.

**12.9.1****Autentsuskontrolli tulemuste dialoogiboks**

Põhiaken > menüü **Unrestrict video...** > käsk **Verify authenticity...** > dialoogiboks **Verify Authenticity** > nupp **Verify** > dialoogiboks **Authenticity Verification Result**  
või

Põhiaken >  > menüü **Unrestrict video...** > käsk **Export video...** > dialoogiboks **Export** > nupp **Verification Details** > dialoogiboks **Authenticity Verification Result**  
või

Põhiaken >  > Menüü **Unrestrict video...** > Käsk **Verify authenticity...** > Dialoogiboks **Verify Authenticity** > Nupp **Verify** > Dialoogiboks **Authenticity Verification Result**  
või

Põhiaken > menüü **Unrestrict video...** > käsk **Export video...** > dialoogiboks **Export** > nupp **Verification Details** > dialoogiboks **Authenticity Verification Result**  
või

Põhiaken >  > Paremklopsake järjehoidjat > Käsk **Export video of bookmark** > Dialoogiboks **Export video of bookmark** > Nupp **Verification Details** > Dialoogiboks **Authenticity Verification Result**  
või

Põhiaken > vahekaart  > paremklopsake järjehoidjat > käsk **Export video of multiple bookmarks** > dialoogiboks **Export** > nupp **Verification Details** > dialoogiboks **Authenticity Verification Result**

Võimaldab näha salvestatud video valitud ajavahemiku autentsuse kontrolli tulemusi. Tulemused saate salvestada CSV-faili.

**Created on**

Kuvab autentsuskontrolli kuupäeva.

**By**

Kuvab autentsuskontrolli käivitanud kasutaja nime.

**Time range**

Kuvab kasutaja poolt kontrollimiseks valitud ajavahemiku.

**Summary**

Kuvab kontrollitud salvestistega kaamerate arvu ja tulemused.

**Details**

Klõpsake autentsuskontrolli üksikasjaliku teabe kuvamiseks.

**Authentic**

Kuvab autentse tulemuse. Ikooni kirjeldatakse kokkuvõttes.

**Camera**

Kuvab kontrollitud kaamera.

**Date / Time**

Kuvab autentse ajavahemiku.

**More Information**

Kuvab serdi üksikasjaliku teabe.

**CSV Export**

Kuvatakse dialoogiboks, kuhu sisestada autentsuskontrolli aruande tee ja failinimi.

Authenticity Verification Result X

Created on	25.05.2018 04:45:33
By	admin
Time range	25.05.2018 03:55:35 - 25.05.2018 04:00:24
Summary	Recording of 1 camera checked

— 0 time spans verified to be authentic.

Details

Authentic	Camera	Date / Time	More Information

CSV Export
Close

**Vt**

- Järjehoidjate video eksportimine, lehekülg 67
- Videoandmete eksportimine, lehekülg 79

**12.10****Videoandmete eksportimine**

Põhiaken > 

**Pange tähele!**

Lokaalse salvestusseadme andmeid ei saa eksportida.

Saate eksportida video- ja heliandmeid algses (BVMS Export Player), MP4 või MOV vormigus.

Sihtkaustas luuakse iga eksporditud kaamera jaoks alamkaust. Andmeid saab ekspordida järgmistesse asukohtadesse:

- kohalik ketas;
- CD/DVD või Blu-Ray ketas;
- võrguketas;
- USB-ketas.

**Märkus.** Kasutage rikete vältimiseks kiiret USB-ketast.

Enterprise System: saate eksportimiseks valida kaugjuhitava Management Server'i.

Ekspordida saate ainult valitud Management Server poolt hallatavate kaamerate salvestisi.

Tööjaamas saab korraga toimuda ainult üks eksport.

**Märkus.** Teil peavad olema õigused iga kaamera jaoks, mida tahate ekspordida.



### Pange tähele!

Kaugeksport on võimalik ainult USB-le, CD, DVD või Blu-Ray kettale.

### Omavormingus eksportimine

Tabel kirjeldab erinevusi videoandmete krüptimata ja krüptitud ekspordi vahel omavormingus.

Kriteeriumid	Krüptimata eksport	Krüptitud eksport
Kaitstud parooliga	Ei	Jah
Faililaiend	.info	.encr
Kasutaja tühistab ekspordiprotsessi	Kõik praeguse ekspordi videoandmed on kustutatud.	Kõik praeguse ekspordi videoandmed on kustutatud.
Ekspord ei olnud edukas	Kui eksporditakse mitut kaamerat, salvestatakse kõik ekspordid. Mitteedukas eksport kustutatakse.	Kõik praeguse ekspordi videoandmed on kustutatud.

### Mitmele kettale eksportimine

Mitmele CD/DVD/Blu-Ray-kettale ei saa ekspordida krüptitud ega ühte ZIP-faili. Kui eksport mahub ühele CD/DVD/Blu-Ray-kettale, siis on krüptimine nendele andmekandjatele võimalik. CD/DVD/Blu-Ray-ketastele eksportimiseks kirjutatakse valitud salvestised esmalt kohalikule kõvakettale ning seejärel ühele või mitmele kirjutatavale kettale.

Mitmele kettale saab krüptimata ekspordida ainult omavormingus. Vormingutes MP4 või MOV eksportimine toimib ainult juhul, kui eksport mahub ühele kettale.

Esimesena sisestatud ketas määrab kõikide järgnevate ketaste meediatüübi.

Kui salvestised eksporditi mitmele CD/DVD/Blu-Ray-kettale ja te soovite näha kõikide eksporditud ajavahemike kõiki eksporditud kaameraid, kopeerige kõigi ketaste sisu oma kõvakettale. Võite eirata kõiki esinevaid ülekirjutamise hoiatusi.

Saate vaadata salvestisi, mis on eksporditud ühele kettale eksportimise ajal loodud ketaste rühmast.

Kui videoandmete eksportimine CD/DVD/Blu-Ray-kettale nurjus või kasutaja tühistab ekspordi, säilitatakse juba eksporditud videoandmed.

Kui Configuration Clientis on lubatud ehtsuse kinnitamine, kontrollitakse kõiki eksporte automaatselt.



### Panoraamkaamera eksportimine

Panoraamkaamera salvestiste eksportimisel ekspordite alati täieliku pildiringi. Kui ekspordite sama panoraamkaamera mitu kärbitud pildipaani, eksporditakse selle kaamera täielik pildiring ainult ühe korra. See kehtib ka mittepanoraamsete kaamerate eksportimise korral.

#### Vt

- Järjehoidjate dialoogiboksi video eksportimine, lehekülg 68
- Mitme järjehoidja eksportimise video dialoogiboks, lehekülg 69
- Video eksportimise dialoogiboks, lehekülg 83
- Ajariba aken, lehekülg 143
- Video otsingutulemuste aken, lehekülg 74
- Autentsuskontrolli tulemuste dialoogiboks, lehekülg 78

## 12.10.1

### Ajavahemiku eksportimine

Põhiaken > 

#### Ajavahemiku eksportimine.



1. Klõpsake sakk .
2. Valige märkejoonega ajariba ajavahemik.
3. Väärtuste muutmiseks klõpsake märkejoone ajasilti.



4. Klõpsake nuppu .
5. Tehke soovitud seadistused.  
Eksporditud failide krüptimiseks sisestage ja kinnitage parool.
6. Klõpsake **Export**.  
Eksporditavate salvestiste suurus on hinnanguline. Salvestiste kattuvad kohad lahutatakse. Vaba ruumi puudumise korral kuvatakse veateade.  
Ekspordi ehtsust kontrollitakse automaatselt.  
Failid eksporditakse valitud andmekandjale.
7. Saadavuse korral klõpsake dialoogiboksi **Authenticity Verification Result** kuvamiseks **Verification Details**.

#### Märkus.

- Kui operaatoril puudub luba piiratud video vaatamiseks ja ta ekspordib piiratud ajavahemiku:
- Fail eksporditakse tühjade ajavahemikega.
- Luuakse mitu faili.



## 12.10.2

### Ühe otsingukirje eksportimine

Põhiaken > 

#### Ühe otsingukirje eksportimine.

1. Otsige videoandmeid.
2. Klõpsake sakk .
3. Klõpsake otsingutulemuste nimekirjas kirjel.

4. Klõpsake sakk  .
5. Klõpsake nuppu  .  
Kuvatakse dialoogiboks **Export**.
6. Tehke soovitud seadistused.  
Eksporditud failide krüptimiseks sisestage ja kinnitage parool.
7. Klõpsake **Export**.  
Ekspordi ehtsust kontrollitakse automaatselt.  
Kirje eksporditakse valitud andmekandjale.
8. Saadavuse korral klõpsake dialoogiboksi **Authenticity Verification Result** kuvamiseks **Verification Details**.

### 12.10.3 Ühte faili eksportimine

Põhiaken >   
Videosalvestisi saab eksportida ühte ZIP-faili.

#### Ühte faili eksportimiseks:

1. Klõpsake sakk  .
2. Valige märkejoonega ajariba ajavahemik.
3. Väärtuste muutmiseks klõpsake märkejoone ajasilti.
4. Klõpsake, et valida **Export as single ZIP file**.
5. Tehke soovitud seadistused.  
Eksporditud failide krüptimiseks sisestage ja kinnitage parool.
6. Klõpsake **Export**.  
Eksporditavate salvestiste suurus on hinnanguline. Ruumipuuduse korral kuvatakse veateade.  
Ekspordi ehtsust kontrollitakse automaatselt.  
Salvestised eksporditakse ja lisatakse ühte ZIP-faili.
7. Saadavuse korral klõpsake dialoogiboksi **Authenticity Verification Result** kuvamiseks **Verification Details**.



#### Pange tähele!

ZIP-eksportifaili ei saa laadida Operator Clientis.

#### Vt

– *Video eksportimise dialoogiboks, lehekülg 83*

### 12.10.4 Eksportimise salasõna loomine

Põhiaken >  > menüü **Timeline** > käsk **Export video...** > dialoogiboks **Export**  
või

Põhiaken >  > Paremklõpsake järjehoidjal > **Export video of bookmark** käsk > **Export video of bookmark** dialoogiboks  
või

Põhiaken >  vahekaart > Klõpsake järjehoidjal > **Export video of multiple bookmarks** käsk > **Export video of multiple bookmarks** dialoogiboks  
 Saate anda parooli igale omaekspordile, mille teete Operator Clientiga.

#### Parooli määramine.

1. Klõpsake, et valida **omavorming**.
2. Klõpsake, et valida **Encrypt Export**.
3. Sisestage parool ja kinnitage see.
4. Tehke vajalikud seadistused.
5. Klõpsake **Export**.  
 Eksporditakse krüptitult.  
 Selle ekspordi laadimisel peab kasutaja sisestama parooli.

#### Vt

- *Järjehoidjate dialoogiboksi video eksportimine, lehekülg 68*
- *Mitme järjehoidja eksportimise video dialoogiboks, lehekülg 69*
- *Video eksportimise dialoogiboks, lehekülg 83*

## 12.10.5

### Video eksportimise dialoogiboks



#### Pange tähele!

Selles dokumendis kirjeldatakse mõnda funktsiooni, mis pole vaaturi BVMS Viewer jaoks saadaval.

Üksikasjalikku teavet süsteemi BVMS erinevate väljaannete kohta vaadake veebilehelt [www.boschsecurity.com](http://www.boschsecurity.com) ja süsteemi BVMS kiirvalikujuhendist: [Süsteemi BVMS kiirvalikujuhend](#).

Põhiaken >  > menüü **Timeline** > käsk **Export video...** > dialoogiboks **Export**  
 või

Põhiaken >  > aken  **Timeline** > kontekstimenüü **Export** või nupp   
**Export video**

#### Name

Vajadusel trükkige eksporditud faili nimi või jätke alles vaikimisi nimi.

#### Start:

Kuvab eksportimise valitud algusaja.

#### End:

Kuvab eksportimise valitud lõppaja.

#### Native

Klõpsake BVMS Export Playeri vormingu valimiseks.

Valige dialoogiboks **Include Export Player**, kui soovite eksportida video koos BVMS Export Playeriga.

#### Include Export Player

Video eksportimisel omavormingus saate vaaturiks lisada BVMS Export Playeri. Klõpsake valimiseks, kui soovite BVMS Export Playeri kaasata.

**Encrypt Export**

Klõpsake sellele ekspordile krüpteerimise rakendamiseks.

**Password**

Sisestage krüptitud ekspordi parool. Kinnitage see parool väljal **Confirm password**.

**MOV (Fast and compatible with Media Player)**

Klõpsake vormingu MOV valimiseks (ühildub näiteks Apple-i rakendusega QuickTime).

**MP4 (Most commonly used to store video and audio)**

Klõpsake vormingu MP4 valimiseks (ühildub näiteks VLC või Windows meediamängijaga).

**Include audio**

Klõpsake valimiseks, kui soovite heli kaasata.

**Add timestamp as subtitle**

Valige ajatempli lisamiseks subtiitritena.

**Privacy overlay**

Valige, et lisada Privacy overlay eksporditud videole kaamerate puhul, millel ei ole Privacy overlay juba lubatud.

**Märkus.** Oma- ja kaugeksporti ei toetata kaamerate puhul, millel on Privacy overlay.

**Export as single ZIP file**

Klõpsake, et salvestada eksporditud faile ühe ZIP-failina. Failivorming ZIP võimaldab hoida kõiki eksporditud faile ühes failis, andmetihendus ei ole võimalik.

FAT32-jaotises saab ZIP-faili suurim maht olla 4 GB.

**Remote Export**

Klõpsake, et lubada kaugeksport. Saate valida Enterprise Systemi Management Serveri.

Eksportimine tehakse selles Management Serveris.

Veenduge, et soovitud salvestusvahend oleks saadaval.

**Disk**

Eksportimiseks kõvaketta jaotise valimiseks klõpsake **Browse**.

**Split size**

Võimaldab seadistada eksporditud video poolituse suuruse, et kohandada poolitatud osasid nii, et need mahuksid salvestusvahendisse. See seadistus on saadaval ainult mitteomavormingute puhul.

**Märkus.** Väärtus on ligikaudne väärtus. Eksporditud video jagatakse näiteks täielikeks kaadriteks või plokkideks. Seetõttu ei ole eksporditud osade suurus täpselt vastavuses teie seadistatud väärtusega.

**CD/DVD/Blu-Ray**

Valige nimekirjast eksportimiseks CD/DVD/Blu-Ray-salvesti.

Pole aktiivne, kui valitud on **Remote Export**.

**Finalize Disk**

Klõpsake andmekandja lõppvormindamiseks pärast edukat salvestamist. Pärast lõppvormindamist ei saa andmekandjale rohkem andmeid salvestada.

**Comment:**

Sisestage ekspordile kommentaar.

**Cancel**

Klõpsake, et salvestada dialoogisasetused Operator Clienti järgmise käivitamiseni.

**Vt**

– *Videoandmete eksportimine, lehekülg 79*

- Eksportimise salasõna loomine, lehekülg 82
- Ühte faili eksportimine, lehekülg 82

## 12.10.6 Eksportimise dialoogiboks

Põhiaken >  > menüü **Unrestrict video...** > käsk **Export video...** > dialoogiboks **Export** > nupp **Export** > dialoogiboks **Export**  
või  
või

Põhiaken > Sakk  > Paremklõpsake järjehoidjat > Käsk **Export video of multiple bookmarks** > Dialoogiboks **Export** > Nupp **Export** > Dialoogiboks **Export**  
või

Põhiaken >  > Paremklõpsake järjehoidjal > Käsk **Export video of bookmark** > Dialoogiboks **Export** > Nupp **Export** > Dialoogiboks **Export**  
Võimaldab näha tehtud ekspordi teavet ja kuvada igal eksportimisel automaatselt tehtava autentsuse kontrollimise tulemusi.

### Verification Details

Klõpsake dialoogiboksi **Authenticity Verification Result** kuvamiseks.

See nupp on saadaval ainult siis, kui autentimisega seotud probleeme ei leitud.

### Vt

- Videoandmete eksportimine, lehekülg 79
- Ühte faili eksportimine, lehekülg 82

## 12.11 Eksporditud video laadimine

Põhiaken > 



### Pange tähele!

ZIP-eksportifaili ei saa laadida Operator Clientis.

### Ekspordivormingud

- Plokkeksportid (info), mis on loodud rakendusega VRM eXport Wizard
- Krüptimata ekspordifailid (\*.info), mis on loodud BVMS-i Operator Client'iga
- Krüptitud ekspordifailid (\*.encr), mis on loodud BVMS-i Operator Client'iga
- Eksportige failid (\*.mp4), mis on loodud BVC'iga

### Lisateave

VRM eXport Wizardiga loodud eksporditavaid videofaile kuvatakse failidena vormingus info .

Mahukaid andmeid saab eksportida VRM eXport Wizardiga.

VRM eXport Wizard kuulub BVMS-i väljalaske ZIP-faili ja asub kaustas „Bonus“.

Lisateabega tutvumiseks lugege VRM eXport Wizardi tarkvarajuhendit.

Saate eksporditud salvestisi kuvamiseks laadida. Enne ühte ZIP-faili eksporditud andmete laadimist pakkige ZIP-fail lahti.

1. Klõpsake menüüs **Unrestrict video...** käsku **Load exported video...**  
Kuvatakse ekspordifailide avamise dialoogiboks.
2. Valige nõutud fail ja klõpsake **Ava**.  
Krüptitud ekspordifailidel on vorming `.encr`, krüptimata failidel on vorming `.info`,  
plokkeksporte kuvatakse failina `info`.  
Kui valite laiendiga `.encr` faili, sisestage selle parool.

Laaditud video kuvatakse aknas .

Laaditud video esitamiseks laiendage kirje ja lohistage kaamera pildipaani.  
Kui kaamera on eksporditud arvutisse, kus Operator Client logis sisse Enterprise Management Serverisse, kuvatakse kaamera nime eesliitena kaamera Management Serveri nimi.  
Operator Clientist väljumisel eemaldatakse ekspordipuu kirjed.

3. Eksporditud video eemaldamiseks paremklõpsake  ja klõpsake **Unload Export**.

#### Vt

- *Ekspordide aken, lehekülg 142*
- *Ajariba aken, lehekülg 143*

## 12.12

### Video sisuanalüüsi (VCA) lubamine

Põhiaken  
või  
häirepildiaken

#### Lubamine.

- ▶ Paremklõpsake määratud kaameraga pildipaani või häirepildipaani ja klõpsake **Enable Content Analysis**.  
Kuvatakse VCA ülekatted.

#### Keelamine.

- ▶ Paremklõpsake määratud kaameraga pildipaani või häirepildipaani ja klõpsake **Disable Content Analysis**.  
VCA ülekatted kaovad.

See säte jääb alles pärast järgmist taaskäivitamist või uuesti sisselogimist Operator Client, pärast kaamera sulgemist ja selle uuesti kuvamist pildipaani või pärast määratud kaameraga häire uuesti käivitumist.

## 12.13

### Forensic Search'i teostamine

Põhiaken >  > valige pildipaani > vahekaart 

Forensic Search võimaldab teil otsida kindlaid omadusi valitud pildipaani videos. IVA-põhine Forensic Search on saadaval ainult VRM-i, kohaliku salvestusruumi, plokkeksportide ja Bosch Video Client-i salvestiste puhul.

### Forensic Search teostamine.

1. Valige pildipaan, kust soovite liikumist leida ja kus on Forensic Search konfigureeritud.
2. Valige märkejoonega ajariba ajavahemik.

3. Valige vahekaart .
4. Valige nimekirjast **Search mode** sobiv kirje.
5. Valige nimekirjast **Type** sobiv kirje.
6. Konfigureerige Forensic Search.
7. Klõpsake **Search**, et Forensic Search käivitada.



sümbol näitab, et Forensic Search sooritati edukalt.

8. Valige vahekaart , et leida kokkusobivate kirjete loend.
9. Vastava video esitamiseks topetklõpsake kirjet.  
Kuvatakse vastav video.

### Forensic Search konfigureerimine.

1. Valige vastav pildipaan.
2. Valige vahekaart .
3. Valige režiim loendist **Search mode**, näiteks **Individual camera search**.
4. Vajaduse korral valige eelseadistus.  
**Märkus:** eelseadistus **<auto saved>** laadib eelnevalt konfigureeritud toimingud.
5. Valige loendist **Type** tüüp, näiteks **Video Analytics**.
6. Valige **Tasks** vahekaart.

7. Klõpsake uue toimingu lisamiseks .
8. Valige näiteks toiming .

9. Klõpsake .

10. Määratlege toiming ja klõpsake lõpetamiseks .



sümbol näitab, et Forensic Search on nüüd konfigureeritud.

### Motion+ konfigureerimine.

1. Lohistage ala, et valida lahtrid, mida soovite liikumise osas kontrollida.  
Valitud ala kuvatakse läbipaistva kollasega.
2. Valitud ala tühjendamiseks paremklõpsake valitud alal ja klõpsake **Clear All**.

### Olemasoleva toimingu muutmiseks.

1. Valige toiming, mida soovite muuta.

2. Klõpsake .

3. Tehke vajalikud muudatused.

4. Klõpsake  .

### Aken Forensic Search

Võimaldab leida videoandmed, valides Forensic Search tüübi, näiteks MOTION+.

#### Search mode

Valige soovitud otsingurežiim.

#### Individual camera search

Tehke toiming Forensic Search valitud pildipaani jaoks eraldi.

**Märkus:** kui rohkem kui ühes avatud pildipaanis on Forensic Search konfigureeritud, rakendub otsing neile kõigile nende individuaalse otsingukonfiguratsiooni kohaselt.

#### Common camera search

Tehke toiming Forensic Search, rakendades valitud pildipaani otsingukonfiguratsiooni kõigile teistele avatud pildipaanidele.

#### Presets

Valige kirje, et laadida salvestatud seadistused.

**Märkus:** viimased konfigureeritud seaded salvestatakse alati automaatselt. Saate need laadida, kui valite kirje **<auto saved>**.

Klõpsake  , et salvestada konfigureeritud eelseaded. Saate sisestada kirjeldava nime.

**Märkus:** salvestamata eelseaded on kättesaadavad ainult seni, kuni kaamera on avatud. Kui selle sulgete ja uuesti avate, salvestatakse konfiguratsioon nimega **<auto saved>**.

#### Type

Valige nõutud analüüsitüüp, näiteks:

- Intelligent Video Analytics
- MOTION+

**Märkus:** kui valite ühe neist algoritmidest, saate määrata asjaomased parameetrid otse.

Konfigureerige Forensic Search. Lugege vastava Intelligent Video Analytics´i versiooni kasutusjuhendit.

Vaadake valitud objekti atribuute pildipaanil ja kasutage neid atribuute Forensic Search kriteeriumite määratlemiseks, et saada paremad tulemused.

#### Search

Klõpsake, et käivitada Forensic Search.

Täpsema teabe saamiseks videoanalüüsi kohta vaadake dokumente Video Content Analysis VCA kohta.

#### Vt

- *Ajariba aken, lehekülj 143*

## 12.14

### Forensic Search tulemuste aken

Põhiaken >  > Sakk 



Kuvab valitud pildipaanel kuvatud kaamera liikumist sisaldavate videoandmete kirjed. Saate valida kirje taasesituse, kaitse, autentsuskontrolli, arhiveerimise või eksportimise jaoks. Kuvab teie otsingukriteeriumitele vastavad salvestised.

**Vt**

- *Forensic Search'i teostamine, lehekülg 86*
- *Videoandmete eksportimine, lehekülg 79*

## 12.15 Logiraamatu kirjete otsimine

Põhiaken > menüü **Tools** > käsk **Find in logbook...** > dialoogiboks (vajadusel) **Please select a Server** > dialoogiboks **Select Search Parameters**

Logiraamatust saate otsida kindlaid sündmusi, häireid, seadmeid ja sündmuste stringe.

Otsingukriteeriumid saate salvestada filtrina. Muu ajavööndi valimisel muudetakse sellele vastavalt logiraamatu otsingutulemuste kuupäeva ja kellaega.

**Logiraamatu kirjete otsimine.**

1. Valige Enterprise Systemis otsimiseks soovitud haldusserver.
2. Valige nimekirjas **Filter** eelseadistatud filter, kui see on saadaval. Filter sisaldab kõiki siin dialoogiboksis tehtud asetusi. Valitud filtrit saab salvestada, laadida ja kustutada. Saate valitud filtri asetused lähtestada.
3. Sisestage väljale **Date and Time** otsingu alguse kellaeg ja kuupäev ning lõpu kellaeg ja kuupäev.
4. Piirake nimekirjas **Result Count** näidatavate otsingukriteeriumitele vastavate tulemuste arvu.
5. Kindlate sündmuste otsingu piiramiseks klõpsake **Add**.
6. Tekstiandmete otsingukriteeriumite täpsustamiseks klõpsake **Add/Edit**.
7. Vaid kindlate häirete otsimiseks valige väljalt **Alarms** otsingukriteeriumid.
8. Ainult kindlate seadmete otsimiseks klõpsake **Add**.
9. Sisestage väljale **Details** otsingustring. Metamärgina saate kasutada sümbolit \*.
10. Sisestage väljale **User name** otsitav kasutajanimi.
11. Klõpsake **Search**.  
Kuvatakse dialoogiaken **Logbook results:** kattuvate kirjetega.

**Vt**

- *Valige otsinguparameetrite dialoogiboks, lehekülg 90*
- *Logiraamatu tulemuste dialoogiboks, lehekülg 92*
- *Otsingutingimuste dialoogiboks, lehekülg 92*
- *Seadme valimise dialoogiboks, lehekülg 92*
- *Sündmuse valimise dialoogiboks, lehekülg 91*

### 12.15.1 Unmanaged site'i sisselogimiste otsimine

Põhiaken > menüü **Tools** > käsk **Find in logbook...** > dialoogiboks (vajadusel) **Please select a Server** > dialoogiboks **Select Search Parameters**

Saate sisselogimise sündmust otsida tööjaamast, mis on teises BVMS-is seadistatud kui unmanaged site. Kui Operator Clienti kasutaja avab selle tööjaama unmanaged site'i kaudu, siis see sündmus logitakse kui **Operator Logon**.

**Sisselogimise otsimine.**

1. Kindlate sündmuste otsingu piiramiseks klõpsake **Add**.

2. Dialoogiboksis **Event Selection** laiendage **Events and Alarms**, laiendage **System Devices**, laiendage **User Actions**.
3. Klõpsake, et valida **Operator Logon** ja **Operator Logoff**.
4. Klõpsake **Search**.  
Kuvatakse dialoogiboks **Logbook results**: koos kattuvate kirjetega.

## 12.15.2

### Valige server.

Põhiaken > Menüü **Tools** > Käsk **Please select a Server**

See dialoogiboks kuvatakse ainult siis, kui olete sisse loginud Enterprise-kasutajarühma kasutajana.

Võimaldab valida haldusserveri, kus tehakse logiraamatu otsing.

#### Management Server:

Valige soovitud Management Serveri IP-aadress.

## 12.15.3

### Valige otsinguparameetrite dialoogiboks

Põhiaken > Menüü **Tools** > Käsk **Find in logbook...** > Dialoogiboks **Please select a Server** (vajaduse korral)  
või

Põhiaken >  >  > **Video by event search** kanne

Võimaldab logiraamatust kirjade otsimiseks määratleda ja salvestada otsingukriteeriumid. Kui käivitatakse selle dialoogiboksi taasesitusrežiimis menüüst **Tools**, kopeeritakse aknas **Timeline** valitud ajavahemik väljadele **Date and Time**.

Kui käivitatakse selle dialoogiboksi valikust **Video by event search**, ei ole tekstiandmete otsing toetatud. Kui käivitatakse selle käsuga **Find in logbook...**, on tekstiotsing toetatud.

Kui käivitatakse selle dialoogiboksi valikust **Video by event search**, on praeguse pildiakna kaamerad on otsinguks eelvalitud ja Management Server, mis on kuvatud valitud pildipaanelil, on samuti eelvalitud. Kui pildiaknas ei ole kuvatud ühtegi kaamerat, on esimene Management Server loogilises puus eelvalitud.

Teise ajavööndi valimise korral muudetakse selle kohaselt logiraamatu otsingutulemuste kuupäeva ja kellaega.

#### Filter

Valige eelmääratletud otsingukriteeriumitega filtri nimi või sisestage nimi uue filtri jaoks.

#### Delete

Klõpsake nimekirjast **Filter** valitud kirje eemaldamiseks.

#### Load

Klõpsake valitud filtrinime otsingukriteeriumite laadimiseks.

#### Save

Klõpsake otsingukriteeriumite salvestamiseks valitud filtrinimega.

#### Reset

Klõpsake valitud filtrinime kõikide otsingukriteeriumite eemaldamiseks.

#### Date and Time

Sisestage kuupäev ja kellaeg, et määratleda ajavahemik, mida soovite otsida.

#### Result Count

Valige nimekirjast kirje, et piirata otsinguvastete arvu.

#### Add

Klõpsake dialoogiboksi **Event Selection** kuvamiseks.

**Remove**

Klõpsake valitud sündmusekirje eemaldamiseks.

**Remove All**

Klõpsake kõikide sündmusekirjete eemaldamiseks.

**Add/Edit**

Klõpsake dialoogiboksi **Search Conditions** kuvamiseks.

**Remove**

Klõpsake valitud tingimuskirje eemaldamiseks.

**Remove All**

Klõpsake kõikide tingimuskirjete eemaldamiseks.

**Alarm priority**

Valige otsitav häire prioriteetsus.

**Alarm State**

Valige otsitav häireolek.

**Record only**

Klõpsake ainult häiresalvestusega seotud häirete otsimiseks.

**Force workflow**

Klõpsake sundtöövooga häirete otsimiseks.

**Auto clear**

Klõpsake automaatselt kustutatavate häirete otsimiseks.

**Add**

Klõpsake dialoogiboksi **Device Selection** kuvamiseks.

**Remove**

Klõpsake valitud seadmekirje eemaldamiseks.

**Remove All**

Klõpsake kõikide seadmekirjete eemaldamiseks.

**Details**

Sisestage otsitav string. Osad tähtsatest sündmustest sisaldavad stringe, mis lihtsustavad nende leidmist. Näiteks on konkreetsel SystemErrorEvent-sündmusel string **Server alarm queue capacity reached!**. Metamärgina saate kasutada sümbolit \*. Sisestage näiteks \*triggered\*, et leida string An alarm was triggered by a network failure. Otsinguga \*triggered või triggered\* seda stringi ei leita.

**User name**

Sisestage otsitav kasutajanimi.

**Search**

Klõpsake otsingu käivitamiseks. Kuvatakse dialoogiboks **Logbook results:**.

**Close**

Klõpsake dialoogiboksi sulgemiseks. Otsingut ei tehta. Kui te ei salvestanud oma otsingukriteeriumeid filtrinimega, siis lähevad need kaduma.

**Vt**

– *Salvestatud video otsimine, lehekülg 73*

**12.15.4****Sündmuse valimise dialoogiboks**

Põhiaken > Menüü **Tools** > Käsk **Find in logbook...** > Dialoogiboks **Select Search Parameters**  
> Nupp **Add**

Võimaldab filtreerimiseks lisada sündmuseid.

**Vt**

- *Salvestatud video otsimine, lehekülg 73*

**12.15.5****Seadme valimise dialoogiboks**

Põhiaken > Menüü **Tools** > Käsk **Find in logbook...** > Dialoogiboks **Select Search Parameters**  
> Nupp **Add**

Võimaldab valida logiraamatu kirjete ja salvestatud videote leidmiseks asjakohaseid seadmeid.

**Vt**

- *Salvestatud video otsimine, lehekülg 73*
- *Logiraamatu kirjete otsimine, lehekülg 89*
- *Valige otsinguparameetrite dialoogiboks, lehekülg 90*

**12.15.6****Otsingutingimuste dialoogiboks**

Põhiaken > Menüü **Tools** > Käsk **Find in logbook...** > Dialoogiboks **Select Search Parameters**  
> Nupp **Add/Edit**

Soovitud logiraamatu kirje leidmiseks saate kombineerida erinevate tekstiandmekirjete mitu väärtust. Näiteks kombineerite panga marsruutimiskoodi kuupäevaga, et leida vastavad logiraamatu kirjed.

**Add Condition**

Klõpsake uue kirje lisamiseks tulpa **Data Field Name**.

Valige saadaval andmeväärtuste nimekirjast soovitud kirje.

Sisestage tulpa **Comparative Value** otsingustring.

Korrake neid toiminguid järgmiste andmeväärtuste jaoks.

**Remove Condition**

Klõpsake valitud kirje eemaldamiseks.

**Remove All**

Klõpsake kõikide kirjete eemaldamiseks.

**Vt**

- *Valige otsinguparameetrite dialoogiboks, lehekülg 90*
- *Logiraamatu kirjete otsimine, lehekülg 89*

**12.15.7****Logiraamatu tulemuste dialoogiboks**

Põhiaken > Menüü **Tools** > Käsk **Find in logbook...** > Dialoogiboks **Select Search Parameters**  
> Nupp **Search**

Kuvab logiraamatu otsingutulemused. Teise ajavööndi valimise korral muudetakse selle kohaselt logiraamatu otsingutulemuste kuupäeva ja kellaaega.

**Back to filter**

Klõpsake dialoogiboksi **Select Search Parameters** kuvamiseks.

**Save results**

Klõpsake, et kuvada dialoogiboks tekstifaili salvestamiseks koos logiraamatu kirjetega CSV-failina.

**Pange tähele!**

Sellise eksporditud CSV-faili avamisel Microsoft Excelis ei pruugita näidata kellaajaga seotud lahtrites sekundeid.

Selle korrigeerimiseks muutke nende lahtrite vorming m/d/yyyy h:mm vorminguks m/d/yyyy h:mm:ss.

**12.16****Tekstiandmete kuvamine**

Põhiaken >  > Paremklopsake pildipaani > **Text Data Show Bottom** või **Text Data Show Right**

või

Põhiaken > Paremklopsake pildipaani > **Text Data Show Bottom** või **Text Data Show Right**

**Pange tähele!**

Süsteemadministratuur peab seadistama tekstiandmete salvestuse Configuration Clientis.

Salvestatud tekstiandmeid saate kuvada tekstiandmete paanil.

Tekstiväärtusi kuvatakse vasakus tulbas, tekstiväljade nimed on kuvatud paremas tulbas.

**Tekstiandmetega salvestiste leidmiseks tehke järgmist:**

1. Valige ajavahemik.
2. Klõpsake .
3. Valige **Please select a Server**.
4. Sisestage või valige nõutud otsingukriteeriumid.
5. Klõpsake **Search**.

**Tekstiandmete kuvamine.**

1. Liigutage märkejoon ajapunkti, kui tekstiandmetega sündmus on salvestatud.
2. Käivitage ajaribal taasesitus.

Tekstiandmeid kuvatakse tekstiandmete paanil.

Järgmisel ekraanikuval on toodud näide.







## Vt

– Salvestatud video otsimine, lehekülg 73

## 12.17

### Tekstiandmete otsimine

Põhiaken >  >  >  > Klõpsake  > **Please select a Server** kanne > **Search for Text Data** dialoogiboks

Operaator saab otsida tekstiandmeid, et leida vastavaid salvestisi. Tekstiandmed tuleb salvestada logiraamatusse.

Tekstiandmeid edastavad sellised süsteemid nagu fuajeede kaardilugejad, sularahaautomaadid või virtuaalsed sisendid, LPR-seadmed ja seadmed Person Identification . Tekstiandmed sisaldavad teksti kujul tehinguandmeid, nagu kontonumbrid, pangakoodid, isikute nimed või numbrimärgi riigid.

Seadme tekstiandmed salvestatakse koos vastavate videoandmetega.

#### Piirangud

Selleks, et tekstiandmetega salvestisi saaks otsida, peavad tekstiandmed olema seadistatud nii, et neid hoitaks logiraamatus.

Koodril, millele te soovite tekstiandmete salvestamise funktsiooni seadistada, peab olema püsivara versioon 5.92 või hilisem.

Ühele kaamerale saab samaaegselt salvestada kuni 32 eri seadme tekstiandmed.

Ühe sündmuse kohta saab koodris hoida kuni 3000 baiti tekstiandmeid.

Kui teil on probleeme logiraamatu otsingute, lisaandmete kuvamise või logiraamatu otsingutulemuste CSV-eksportimisega, võib põhjuseks olla see, et lisanduvad tekstiandmed sisaldavad mitteprinditavaid tähemärke, näiteks x00-x1F.

### Tekstiandmete otsingu dialoogiboks

Salvestistest on võimalik leida tekstiandmeid. Otsingu täpsustamiseks lisage kindlad tekstiandmed koos kindla väärtusega.

Väljade **Data Field Name** ja **Comparative Value** kirjed säilivad pärast üksuse Operator Client järgmist taaskäivitust või üksusesse sisselogimist.

#### Sources

Klõpsake nimekirjas otsimiseks soovitud kaameratele.

#### Date and Time

Kuvatakse ajavahemikku, milles tahate otsingut teha.

#### Search Conditions

Otsingu täpsustamiseks lisage otsingutingimus.

## 12.18

### Tekstiandmete otsimine logiraamatu kirjetest

Põhiaken > menüü **Tools** > käsk **Find in logbook...** > dialoogiboks (vajadusel) **Please select a Server** > dialoogiboks **Select Search Parameters**

#### Funktsiooni Person Identification otstarve

Konkreetset isikut on võimalik otsida kõigist Person Identification sündmustest ja häiretest, et leida konkreetse tuvastatud isiku varasemad salvestused.

Saate konkreetse isiku leidmiseks otsida järgmiseid tekstiandmeid logiraamatu kirjetest.

- Isiku nimi
- Isikurühm
- Isiku ID

#### Tekstiandmete otsimine logiraamatu kirjetest.

1. Konkreetsete tekstiandmete piiramiseks klõpsake väljal **Text Data** parameetritele **Add/Edit**.
2. Klõpsake valikul **Add Condition**.
3. Valige sobiv **Data Field Name**.
4. Trükkige **Comparative Value**.
5. Klõpsake **OK**.
6. Klõpsake **Search**.

Kuvatakse dialoogiboks **Logbook results**: koos kattuvate kirjetega.

#### Vt

- *Logiraamatu kirjete otsimine, lehekülg 89*
- *Tekstiandmete kustutamine logiraamatu kirjetest, lehekülg 95*

## 12.19

### Tekstiandmete kustutamine logiraamatu kirjetest

#### Tools > Erase text data from logbook...

Taotluse korral personaliga seotud andmete kustutamiseks saate kustutada logiraamatutest tekstiandmed.

**Märkus.** Kõiki personaliga seotud tekstiandmeid saab logiraamatust kustutada ainult korraga.

**Tekstiandmete kustutamine logiraamatu kirjetest.**

1. Klõpsake **Erase text data from logbook...**  
Kuvatakse dialoogiboks **Select search parameters for erasing text data**.
2. Tekstiandmete otsingukriteeriumite täpsustamiseks klõpsake **Add/Edit**.
3. Valige tulbast **Data Field Name** sobiv kirje.
4. Sisestage tulpa **Comparative Value** otsingustring. Metamärgina saate kasutada sümbolit \*.
5. Klõpsake **OK**.
6. Sisestage väljale **Date and Time** otsingu alguse kellaeg ja kuupäev ning lõpu kellaeg ja kuupäev.
7. Piirake nimekirjas **Result Count** näidatavate otsingukriteeriumitele vastavate tulemuste arvu.
8. Klõpsake **Search**.  
Kuvatakse dialoogiaken **Logbook entries for erasing text data** kattuvate kirjetega.
9. Valige sobivad logiraamatu kirjed.  
Saate valida mitu kirjet, kui vajutate klahvi CTRL või SHIFT.
10. Klõpsake valikul **Erase text data from selected entries**.
11. Klõpsake valikul **OK**.  
Valitud kirjete tekstiandmed kustutatakse.

**Dialoogiboks Select search parameters for erasing text data****Add/Edit**

Klõpsake dialoogiboksi **Search Conditions** kuvamiseks.

**Remove**

Klõpsake valitud tingimuskirje eemaldamiseks.

**Remove All**

Klõpsake kõikide tingimuskirjete eemaldamiseks.

**Search**

Klõpsake otsingu käivitamiseks. Kuvatakse dialoogiboks **Logbook entries for erasing text data**.

**Vt**

- *Logiraamatu kirjete otsimine, lehekülg 89*
- *Tekstiandmete otsimine logiraamatu kirjetest, lehekülg 95*

## 12.20

### Video kuvamine madala ribalaiusega

Põhiaken

Operator Clientiga saate taasesitada kaamera salvestisi või vaadata kaamera otsepilte isegi siis, kui BVMS-i ja teie Operator Clienti arvuti vahel on madala ribalaiusega võrguühendus.

Transkoodrid ei toeta funktsioone intelligent tracking ja ROI, Intelligent Video Analyticsi ülekatteid ja tekstiandmeid.

Madala ribalaiusega võrgu kasutamiseks on 2 võimalust.

- Riistvaraline transkodeerimine
- Tarkvaraline transkodeerimine (saadaval ainult otserežiimis)



### Riistvaraline transkodeerimine

Riistvaralisel transkodeerimiseks peab VRM olema varustatud vähemalt ühe transkodeerimiseseadmega. Seda transkodeerimiseseadet ei seadistata BVMS-is. Transkodeerimiseseadme seadistamise kohta lugege VRM-i dokumentatsioonist. Transkodeerimiseseadmetel võib olla mitu transkodeerimiseksemplari.

DIVAR IP 3000 ja DIVAR IP 7000 saadetakse mõlemad koos ühe eelseadistatud transkodeerimiseksemplariga.

Kõik otsevood või salvestised vajavad oma transkodeerimiseksemplari.

Ainult VRM-iga ühendatud Boschi video-IP-seadmetega saab kasutada riistvaralist transkodeerimist.

Nii kaamerat kui ka transkodeerimiseseadet peab haldama sama VRM.

### Tarkvaraline transkodeerimine

Tarkvaraliseks transkodeerimiseks peate Management Serveris või Enterprise Management Serveris seadistama teenuse Mobile Video Service.

Enterprise Systemis kasutatakse ainult MVS teenuseid, mis on seadistatud Enterprise Management Serveri konfiguratsioonis.

Eelistatud transkodeerimiseseadme valimiseks kasutage dialoogiboksi **Options**.

### Transkodeerimise lubamine.

1. Paremklopsake loogilises puus soovitud kaamerat, osutage valikule **Preferred stream** ja seejärel klõpsake funktsiooni **Transcoding** lubamiseks.
2. Kuvage kaamera pildipaanel.  
⇒ See kaamera näitab transkodeeritud videot.

Pildipaani tööriistaribal kuvatakse riistvaralise transkodeerimise ikooni  või

tarkvaralise transkodeerimise ikooni .

Kui mõjutatud kaamerat juba kuvatakse pildipaanel, siis see jätkab transkodeerimata video kuvamist kuni selle pildipaani sulgemiseni.

Kui transkodeerimise päringut ei saa täita, muutub seotud pildipaanel mustaks.

### Otsevaates transkodeerimise keelamine.

1. Paremklopsake loogilises puus kaamerat, osutage valikule **Preferred stream** ja seejärel valige muu voog.
2. Kuvage kaamera pildipaanel.  
⇒ See kaamera näitab transkodeerimata videot.  
Transkodeerimise ikooni ei kuvata.  
Kui mõjutatud kaamerat juba kuvatakse pildipaanel, siis see jätkab transkodeeritud video kuvamist kuni selle pildipaani sulgemiseni.

### Taasesitusrežiimis transkodeerimise keelamine.

1. Paremklopsake loogilises puus kaamerat, osutage valikule **Preferred stream** ja seejärel klõpsake funktsiooni **Transcoding** keelamiseks.
2. Kuvage kaamera pildipaanel.  
⇒ See kaamera näitab transkodeerimata videot.  
Transkodeerimise ikooni ei kuvata.  
Kui mõjutatud kaamerat juba kuvatakse pildipaanel, siis see jätkab transkodeeritud video kuvamist kuni selle pildipaani sulgemiseni.



### Pange tähele!

Lisaks saate lubada või keelata transkodeerimise otse kaamerapildil. Paremklõpsake üksust, osutage valikule **Select stream** ja seejärel klõpsake soovitud menüükäsku. See seade mõjutab ainult valitud pildipaani. See käsk ei mõjuta loogilise puu eelistatud voo seadet.

#### Vt

- Valikute dialoogiboks, lehekülg 136
- Pildipaani, lehekülg 141

## 12.21



### Salvestusallika vahetamine

Põhiaken > 

Kui see on seadistatud, saate salvestusallikat muuta. Salvestusallika muutmise ikoon näitab praegust olekut.

Näide:  näitab, et kuvatud on teisene VRM-salvestis.

#### Vahetamine.

- ▶ Salvestusallika muutmiseks klõpsake ikooni, näiteks  .  
Ikoon muutub näiteks ikooniks  .  
Ajariba kuvab valitud allika salvestist.

#### Vt

- Kasutatud ikoonid, lehekülg 129
- Salvestatud videote taasesitamine, lehekülg 74
- Kohese taasesitamise käivitamine, lehekülg 47





## 12.22

### Pildipaani desünkroonimine

Põhiaken > 

Saate konkreetse pildipaani taasesituse desünkroonida ja seda eraldi juhtida selle integreeritud taasesituse juhtnuppude abil. See võimaldab teil näiteks inimest erinevate kaamerate kaudu tõhusamalt jälgida.

#### Pildipaani taasesituse desünkroonimiseks tehke järgmist.

1. Klõpsake  . Ikoon muutub ikooniks  .  
Ajajoonel kuvatakse marker, kus pilt desünkroonitud on. Pildipaani kuvatakse taasesituse juhtriba.
2. Ajajoone asukoha muutmiseks kasutage taasesituse juhtnuppe.
3. Klõpsake  , et lülitada tagasi sünkroonitud taasesitusse.
4. Klõpsake  , et kõik sünkroonimata pildipaaniid sünkroonida.

## 12.23 Ühenduse loomine unmanaged site'iga

Põhiaken

Saate luua ühenduse unmanaged site'iga. Selle koha kõikide võrguvideoseadmete kõik saadaval seadmed kuvatakse seejärel loogilises puus. Kohe pärast väljalogimist või Operator Clientist väljumist katkestatakse see ühendus.

### Ühendamine.

1. Paremklopsake  .
2. Klõpsake **Connect to Site**.

Seadme ühendamise ajal on kuvatud  .

Pärast edukat ühendamist kuvatakse  .

Selle koha kõik saadaval seadmed kuvatakse loogilises puus.

Kui selle koha kõikide seadmetega ei saa ühendust luua, kuvatakse  . Võite hiljem proovida ühendada ülejäänud seadmed, mida praegu ei ühendatud.

**Nõuanne.** Ühendamiseks võite ka topeltklõpsata  .

### Ülejäänud seadmete ühendamine.

1. Paremklopsake  .
2. Klõpsake **Retry Connection**.

### Ühe koha ühenduse katkestamine.

1. Paremklopsake  või  .
2. Klõpsake **Disconnect from Site**.

Ikoon muutub:  .

Kõik sellesse kohta kuuluvate seadmetega pildipaanid sulguvad automaatselt.

### Kõikide kohtade lahutamine.

- ▶ Klõpsake  .  
Kõik kohad lahutatakse. Osaliselt ühendatud kohti ei lahutata.  
Kõik sellesse kohta kuuluvate seadmetega pildipaanid sulguvad automaatselt.

### Vt

- *Haldusväline asukoht, lehekülg 19*

## 13 Sündmuste ja häirete käsitlemine

See peatükk annab teavet, kuidas käsitleda häireid.

Osad siin peatükis kirjeldatud funktsioonidest saab teie kasutajarühma jaoks inaktiveerida.



### Pange tähele!

Häirepildipaaneli kuvatavat asukohaskeemi optimeeritakse kuvamiseks ja see sisaldab ainult originaalse skeemifaili algvaadet.

### Vt

- *Isikutuvastushäirete haldamine, lehekülg 106*
- *Pääsusüsteemi funktsioonide juhtimine, lehekülg 110*

## 13.1 Häire vastuvõtmine



Põhiaken >  > Sakk 

või

Põhiaken >  > Sakk 

Töövoo puhastamiseks või käivitamiseks saate vastu võtta ühe või mitu häiret.

### Häire vastuvõtmine.

1. Valige soovitud häire kirje ja klõpsake  .
2. Pildiaknasse naasmiseks klõpsake  .

Häire vastuvõtmise korral toimub korraga mitu asja.

- Häire eemaldatakse kõikide teiste kasutajate häirenimekirjadest.
- Kui seda pole kuvatud, asendab häirepildiaken otsevideo pildiakna monitoril, millel on lubatud häired.
- Häire sisu (otsevideo, kohene taasesitus või koha skeemid) näidatakse häirepildiaknas häirepildipaaneli reas.
- Kui häirega on seotud töövoog, aktiveeritakse töövoog nupp  .  
Nüüd saate häire eemaldada või käivitada töövoog. Kui häire seadistus on „sundtöövoog“, siis peate enne häire eemaldamist lõpetama töövoog.

### Häirekaamerapildi kuvamine monitoril:

- ▶ Lohistage kaamerapilt häire pildipaanelilt monitorirühma.

### Kõikide skeemil olevate häirete vastuvõtmine.

1. Kuvage kaamera tööpunkti sisaldav skeem pildipaanelil.
2. Paremklopsake skeemil olevat kaamerat ja klõpsake **Accept all alarms of this device**.  
Kõik selle seadme häired võetakse vastu. Häireloend näitab sellele vastavalt vastuvõetud häireid.

### Vt

- *Häirenimekirja aken, lehekülg 104*

## 13.2

### Häirele kommentaaride lisamine

Põhiaken >  > Sakk  > Valige soovitud häire > ✓  
või

Põhiaken >  > Sakk  > Valige soovitud häire > ✓  
Häiret saab kommenteerida alles pärast selle kinnitamist.

#### Häirele kommentaari lisamine.





1. Klõpsake  .  
Kommentaari sisestamiseks ja selle häire tegevuskava kuvamiseks kuvatakse töövoo dialoogiboks. Kui häirega pole seostatud ühtegi tegevuskava, kuvab dialoogiboks ainult välja **Comment:-**
2. Sisestage väljale **Comment:** oma kommentaar.
3. Klõpsake **Close**.
4. Eemaldage häire.  
Kommentaar lisatakse logiraamatusse eraldi sisestusena ja lisatakse logiraamatu häirete nimekirja.

#### Vt

– Häirenimekirja aken, lehekülg 104

## 13.3

### Häire eemaldamine

Põhiaken >  > Sakk   
või

Põhiaken >  > Sakk 

#### Häire eemaldamine.

- ▶ Valige soovitud häire kirjed ja klõpsake  .  
Kui häirel on kommentaari või sunnitud töövoo atribuut, ei saa häiret otse eemaldada. Sellistel juhtudel peate esmalt kuvama tegevuskava ja sisestama kommentaari. Häire kustutatakse ja eemaldatakse häirete nimekirjast.  
Kui rohkem häireid ei kuvata, sulgub häirepildiaken ja kuvatakse pildipaan.

#### Kõikide skeemil olevate häirete kustutamine.

1. Kuvage kaamera tööpunkti sisaldav skeem pildipaanil.
2. Paremklõpsake skeemil olevat kaamerat ja klõpsake **Clear all alarms of this device**. Selle seadme kõik häired kustutatakse. Häireloend kuvab sellele vastavalt kustutatud häired.

#### Vt

– Häirenimekirja aken, lehekülg 104

## 13.4 Häirete nimekirja akna kohandamine

Põhiaken >  > Sakk   
või

Põhiaken >  > Sakk 

### **Tabeli sortimine.**

1. Klõpsake tulba pealkirja.  
Tulba pealkirjas olev nool näitab, kas tabel on sorditud suurenevas või vähenevas järjekorras.
2. Sortimisjärjekorra muutmiseks klõpsake taas tulba pealkirja.

### **Tulpade lisamine või eemaldamine.**

- ▶ Vastava tulba eemaldamiseks paremklõpsake tulba pealkirja ja klõpsake märgistatud kirjet, selle lisamiseks klõpsake klõpsake märgistamata kirjet.

### **Tulpade järjekorra muutmine.**

- ▶ Pukseerige tulba pealkiri nõutud asukohta.

### **Tulba laiuse muutmine.**

1. Osutage tulba pealkirja paremale servale. Cursor muutub kaheotsaliseks nooleks . Lohistage tulba serv vasakule või paremale.  
või
2. Tulba kiiresti piisavalt laiaks tegemiseks, et näha kogu selle sisu, topeltklõpsake tulba pealkirja parempoolset serva.

### **Vt**

- Häirenimekirja aken, lehekülg 104

## 13.5 Otsepildi akna kuvamine

Põhiaken >  > Häirepildiaken  
või

Põhiaken >  > Häirepildiaken

Teil on võimalik lülitada otsepildi või taasesituse pildiaknasse, kui kuvatud on häirepildiaken.

### **Häirepildiakna kuvamine.**

- ▶ Klõpsake häirepildiaknas  . Kuvatakse pildiaken.

### **Korduva taasesitamise käivitamiseks/peatamiseks:**

- ▶ Klõpsake  .

### **Vt**

- Häirenimekirja aken, lehekülg 104
- Pildiaken, lehekülg 140

## 13.6 Häirepildiakna häirete kuvamise vahetamine

Saate vahetada häirete kuvamist häirepildiaknas. Saadaval on järgmised kuvad.

- Mitmerealine häirete kuvamine

- Ühevaateline häirete kuvamine

#### Mitmerealisele häirete kuvamisele lülitumiseks toimige järgmiselt.

- ▶ Klõpsake nuppu .

#### Ühevaatelsele häirete kuvamisele lülitumiseks toimige järgmiselt.

- ▶ Klõpsake nuppu .

#### Kahe häirete kuva vahel lülitumiseks toimige järgmiselt.

- ▶ Topeltklõpsake häirepildiaknal  
või  
topeltklõpsake kindlal häire pildipaanel.



#### Pange tähele!



Kui kasutate mitmerealist häirete kuvamist ja topeltklõpsate häirepildiaknal, siis lülitub häire pildipaani rea esimene pildipaanel ühevaatelse häirete kuvamise peamisele pildipaanelile. Kui topeltklõpsate häirepildiaknas kindlat häire pildipaani, lülitub see häire pildipaanel ühevaatelse häirete kuvamise peamisele pildipaanelile.

#### Vt

- *Häirenäit, lehekülg 125*

## 13.7

### Töövoo käivitamine

Põhiaken >  > Sakk   
või

Põhiaken >  > Sakk 

#### Töövoo käivitamine.





1. Valige nõutud häire kirje ja klõpsake .  
Kui see häire on seadistatud sundima peale töövoogu, kuvatakse tegevuskava (kui see on selle häire jaoks seadistatud). Kui see on seadistatud, saate sisestada kommentaari.
2. Tehke nõutud toimingud.
3. Eemaldage häire.

#### Vt

- *Häirenimekirja aken, lehekülg 104*

## 13.8

### Häire vastuvõtmise tagasivõtmine

Põhiaken >  > Sakk   
või

Põhiaken >  > Sakk 

Kui võtate tagasi häire vastuvõtmise, muutub häire olek häirete nimekirjas taas aktiivseks ja see kuvatakse kõikide algsest häire saanud kasutajate häirenimekirjades.

**Häire vastuvõtmise tagasivõtmine.**

- ▶ Valige vastuvõetud häire kirje ja klõpsake  . Häire kuvatakse taas aktiivsena.

**Vt**

- *Häirenimekirja aken, lehekülg 104*

**13.9****Kasutajasündmuse käivitamine**

Põhiaken >  > Klõpsake 

Saate käivitada kasutajasündmuse valitud Management Serveri jaoks Enterprise Systemis, mis on seadistatud Configuration Clientis.

- ▶ Paremkõpsake soovitud  ja klõpsake soovitud kasutajasündmuse käsku.
- ⇒ Sündmus käivitatakse.

**13.10****Häirenimekirja aken**

Klõpsake häire kinnitamiseks.

Häire eemaldatakse kõikidest häirenimekirjadest ja teiste kasutajate häirevideonäitudest.



Klõpsake tegevuskava näitava dialoogiboksi kuvamiseks. Kui see on seadistatud, saate sisestada kommentaari.



Klõpsake häire eemaldamiseks.

Kommentaari või sundtöövoo atribuudiga häiret ei saa eemaldada enne, kui olete kuvanud tegevuskava ja sisestanud kommentaari. Kui häire on seadistatud automaatselt kustutatavaks häireks, eemaldatakse häire häirenimekirjast pärast automaatse kustutamise aja möödumist (seadistatud Configuration Clientis).



Klõpsake häire vastuvõtmise tühistamiseks.



Klõpsake häire heli sisse-/väljalülitamiseks. Viimasena sissetulev häire käivitab häireheli.



Klõpsake, et kuvada häireloend.



**Vt**

- *Häire käsitlemine, lehekülg 23*

## 14 Isikutuvastushäirete haldamine

Person Identificationi häire vastuvõtmisel kuvatakse pildipaanel teave tuvastatud inimese kohta.

### Isiku tuvastamise teave

Isikurühm	Isikurühm on rühm, kuhu isik on määratud.
Isiku pilt/pildid	Kuvatakse vaikepilt ja kõik saadaolevad pildid Person Identification seadmest.
Isiku nimi	Isiku nimi on tuvastatud isiku nimi.
Usaldusfaktor	Usaldusfaktor on süsteemi inimese tuvastamise täpsusastme määde protsentides (0 on täpsuseta, 100 on täiesti täpne).

### Vt

– Sündmuste ja häirete käsitlemine, lehekülg 100

## 14.1 Isikute haldamine isikutuvastushäire jaoks

**Tools > Manage persons... > Manage persons** dialoogiboks

Dialoogiboks **Manage persons** võimaldab lisada isikuid, määrata isikuid rühmadesse, lisada olemasolevatele isikutele pilte ja isikuid eksportida.



### Pange tähele!

Person Identification toetab vaid JPEG faile.

### Isiku lisamine/importimine.

1. Valige isik.
2. Klõpsake isiku pildi lisamiseks  .  
Või  
lohistage isiku pilt failihaldurist isikurühma või sakile **ALL**.  
⇒ See pilt määratakse isiku vaikepildiks.

### Olemasolevale isikule piltide lisamine.

1. Valige isik.  
Kuvatakse vaikepilt ja kõik sellest isikust saadaolevad pildid.
2. Klõpsake piltide aknas valikut , et isikule rohkem pilte lisada.

### Uue vaikepildi määramine:

1. Liigutage hiir üle sobiva pildi.  
Kuvatakse käsk **Set as default**.
2. Klõpsake käsule **Set as default**.  
Pilt määratakse vaikepildiks.

### Isikule isikurühma määramine.

1. Valige isik.  
Iga uue isiku puhul on **Default person group** väärtus juba valitud.

2. Klõpsake väljal **Default person group**.
3. Valige sobiv isikurühm, kuhu soovite isiku määrata.

**Isikute eksportimine.**

1. Valige isik.
2. Klõpsake inimene failihaldurisse eksportimiseks valikut .

**Pange tähele!**

 on keelatud, kui sakk **All** on valitud. Valige sakk **Default person group** või mis tahes teine saadaolev isikurühma sakk, kuhu isikuid eksportida.

**Isiku kustutamine:**

1. Valige isik.
2. Klõpsake .

**Mitme isiku kustutamine.**

1. Valige isik
2. Vajutage klahvi CTRL ja valige mitu isikut.
3. Klõpsake .

**Isiku piltide kustutamine.**

1. Valige sobiv pilt.
2. Klõpsake .

**Märkus.** Vaikepildi kustutamisel määratakse järgmine pilt automaatselt vaikepildiks.

**Isiku nime otsimiseks toimige järgmiselt.**

1. Sisestage otsinguväljale otsitava isiku nimi.  
**Märkus.** Kui alustate nime sisestamist, siis hakkab süsteem kohe tulemusi filtreerima ja teile kuvama.  
Võite alustada nimede otsimist kohe isegi siis, kui Operator Client impordib alles isikute loendit ja vastavate isikute pilte.
2. Otsingu katkestamiseks klõpsake valikut  või vajutage paoklahvi Esc.

## 15 Valvesüsteemi keskseadme funktsioonide juhtimine

Mitmeid valvesüsteemi keskseadme funktsioone saab juhtida Operator Clientist.

### 15.1 Häiresireenide väljalülitamine

Põhiaken

Kui teil on olemas vajalikud õigused, saate välja lülitada valvesüsteemi keskseadme ala häiresireenid.

#### Häiresireeni väljalülitamine.

- ▶ Paremklopsake loogilises puus või skeemil soovitud ala  ja klõpsake **Silence Bells**. Häiresireen vaigistatakse.

### 15.2 Uste kasutamine

Põhiaken

Operator Clientis saate hallata järgmisi häiresüsteemi keskseadmest juhitavaid ukserežiime.

- Ukse avamise keelamine.
- Ukseluku avamise lubamine. Olek muutub lukustatuks.
- Ukse lukustamine.
- Ukseluku avamine. Lukustamata ust saab lukustada või ukseluku avamise keelata.
- Ukse ühekordse avamise lubamine.

Süsteemiadministraator võib piirata kõikide nende funktsioonide õigusi kindlatele kasutajarühmadele.

Ukse lukustamine tähendab, et volitatud kaardi omanik saab ust kaardiga avada.

Ukse lukust avamine tähendab, et uks on avatud kõigile.

Ukseluku avamise keelamine tähendab, et mitte keegi ei saa ust avada, isegi mitte volitatud kaardi omanikud.

Ukse ühekordse avamise lubamine tähendab, et ukselukk avaneb paariks sekundiks ja seejärel lukustub uuesti.

#### Kasutamine.

- ▶ Paremklopsake ust loogilises puus või skeemil ja klõpsake nõutud käsku.

Saadaval on järgmised käsud.

- **Lock / Unlock**
- **Secure / Unsecure**
- **Cycle**

**Märkus.** Ukse kasutamise kontekstimenüüd pole saadaval, kui ukse olek on teadmata.

Vt

- *Kasutatud ikoonid, lehekülg 129*

### 15.3 Punktist möödaminek

Põhiaken

Operator Clientis saate muuta punkti olekuks **Bypassed**.

Süsteemiadministraator võib piirata selle funktsiooni õigusi kindlatele kasutajarühmadele.

Punktist möödamineku eemaldamine taastab selle tavaoleku.

Punktist möödaminek tähendab, et see punkt ei saa saata ühtegi häiret. Punktist möödamineku eemaldamine tähendab, et see punkt saab saata häireid. Saadetakse ka ootel häired, kui neid esineb.

**Möödaminek ja möödamineku eemaldamine.**

- ▶ Paremklopsake punkti loogilises puus või skeemil ja klõpsake nõutud käsku.

**Märkus.** Möödamineku ja möödamineku eemaldamise kontekstimenüüd pole saadaval, kui seadme olek on teadmata.

**Vt**

- *Kasutatud ikoonid, lehekülg 129*

**15.3.1****Ala valvestamine**



Põhiaken

Operator Clientis saate hallata järgmisi ala valvesüsteemi keskseadme režiime.



- Alavalvestamine.
- Valve eemaldamine alalt.
- Valvestamiseks mittevalmis ala valvestamine.

Süsteemiadministraator võib piirata kõikide nende funktsioonide õigusi kindlatele kasutajarühmadele.



**Ala valvestamine.**

- ▶ Paremklopsake loogilises puus soovitud valveta ala () ja klõpsake **Arm**. Kuvatakse valvestatud ala ikoon ()

**Valve eemaldamine alalt.**

- ▶ Paremklopsake loogilises puus või skeemil soovitud valvestatud ala () ja klõpsake **Disarm**. Kuvatakse valvestamata ala ikoon ()

**Ala sundvalvestamine.**

- ▶ Paremklopsake loogilises puus või skeemil soovitud valvestamata ala () ja klõpsake **Force Arm**. Kuvatakse valvestatud ala ikoon ()

**Märkus.** Valvestamise ja valve eemaldamise kontekstimenüüd ei ole saadaval, kui seadme olek on teadmata.

## 16 Pääsusüsteemi funktsioonide juhtimine

Mitmeid pääsusüsteemi funktsioone saab juhtida Operator Clientist.

Vt

– *Sündmuste ja häirete käsitlemine, lehekülg 100*

### 16.1 Juurdepääsu lubamine ja keelamine

Põhiaken





#### Pange tähele!

Ainult kõrge prioriteetsusega **Access requested** häired ilmuvad automaatselt pildiaknas.

#### Juurdepääsu lubamiseks või keelamiseks.

Klõpsake  , et lubada **Access requested** häire.  
Jooksma hakkab häiretimer, mis näitab kui palju aega on alles.

▶ Klõpsake juurdepääsu lubamiseks  .

Juurdepääsu keelamiseks klõpsake  .



#### Pange tähele!

Kui taimer on otsa saanud, keelab süsteem konkreetse nõude juurdepääsu automaatselt.

### 16.2 Uste kasutamine

Põhiaken

Saate hallata Operator Clientist järgmisi juurdepääsukse olekuid.

- Ukse avamise keelamine.
- Ukse lukustamine.
- Ukseluku avamine.

Süsteemadministraator võib piirata nende funktsioonide õigusi kindlatele kasutajarühmadele.

Ukse kindlustamine tähendab, et volituseta isik saab ust avada näiteks kaarti kasutades.

Ukse lukustamine tähendab, et mitte keegi ei saa ust avada, isegi mitte volitatud isikud.

Ukse lukust avamine tähendab, et uks on avatud kõigile. Lukustamata ust saab lukustada või ukseluku avamise keelata.

#### Kasutamine.

▶ Paremklõpsake ust loogilises puus või skeemil ja klõpsake nõutud käsul.

Saadaval on järgmised käsud.

- **Lock door / Unlock door**
- **Secure door**

**Märkus.** Ukse kasutamise kontekstimenüüd pole saadaval, kui ukse olek on teadmata.

## 17 Kaamera kaugjuhtimispuldi kasutamine

Selles peatükis on kirjeldatud, kuidas kasutada BVMS-i rakendust Operator Client koos Bosch IntuiKey kaugjuhtimispuldi või KBD Universal XF kaugjuhtimispuldiga.

### 17.1 Kaugjuhtimispuldi KBD Universal XF kasutamine



#### Pange tähele!

Lugege kaugjuhtimispuldiga KBD-Universal XF kaasa antud kasutusjuhendit, mille leiata ka veebi tootekataloogist.

Kaugjuhtimispuldi KBD-Universal XF saate kasutada BVMS-is USB-kaugjuhtimispuldina.















Enne kasutamist lisage kaugjuhtimispuldile BVMS-i puldimall.

Kaugjuhtimispuldi saab seadistada vasakukäeliste jaoks. Lugege kaugjuhtimispuldiga KBD Universal XF kaasa antud kasutusjuhendit.

#### 17.1.1 Kaugjuhtimispuldi KBD Universal XF kasutajaliides

Järgmises tabelis on toodud puldi malli ikoonid ja neile vastavad funktsioonid.

Ikoon	Funktsioon
	Käivitab kasutajasündmuse, saadaval ainult ühe haldusserveriga
	Heli sisse-/väljalülitamine Vilkumine viitab funktsiooni aktiveeritusele.
	Häiresalvestuse käivitamine/peatamine
	Otserežiimi ja taasesitusrežiimi vahel lülitamine Vilkumine viitab funktsiooni aktiveeritusele.
	Valitud pildipaani otserežiimi ja kohese taasesitamise vahel lülitamine. Vilkumine viitab funktsiooni aktiveeritusele.
	Jada laadimine. Sisestage õige jada number ja kinnitage nupuga <b>OK</b> . Jada juhtimiseks kasutage taasesituse nuppe. Vilkumine viitab numbri sisestamise vajadusele.
	Pildipaani arvu vähendamine
	Pildipaani arvu suurendamine
	Täisekraaninäidu sisse-/väljalülitamine
	Valitud pildipaani maksimeerimine/taastamine
ESC	Katkestab numbri sisestamise. Valitud pildipaani sulgemiseks vajutage kaks korda.

Ikoon	Funktsioon
	Kinnitage numbri sisestus.
	PTZ-režiimi sisse-/väljalülitamine. Vilkumine viitab funktsiooni aktiveeritusele.
	PTZ-asukoha valimine. Sisestage eelseadistuse kehtiv number ja kinnitage see nupuga <b>OK</b> . Vilkumine viitab numbri sisestamise vajadusele.
	Kaugele teravustamine
	Lähedale teravustamine
	Diafragma suletud
	Diafragma avatud
	Analoogmonitorirežiimi sisse-/väljalülitamine. Sisestage kehtiv monitori number, vajutage <b>OK</b> , sisestage kehtiv kaamera number ja vajutage <b>OK</b> . Vilkumine viitab numbri sisestamise vajadusele.
	Määrake vaikimisi Management Server, saadaval ainult siis, kui logite sisse Operator Clienti Enterprise-kasutajarühma kasutajana. Sisestage kehtiv serveri number ja kinnitage see nupuga <b>OK</b> . Vilkumine viitab numbri sisestamise vajadusele.
	Kiire tagasikerimine (kiirus muutub astmeliselt)
	Tagurpidi taasesitamine
	Paus
	Taasesitamine
	Kiire edasikerimine (kiirus muutub astmeliselt)

Kui nupp ei helenda, pole sel ühtegi funktsiooni. Kõikidel helendavatel nuppudel on funktsioon.

Kui nupp vilgub, siis selle funktsioon on aktiivne, näiteks vilkuv taasesituse nupp tähendab, et taasesitusrežiim on aktiivne. Teise olekusse lülitamiseks vajutage nuppu, näiteks vilkuva taasesituse nupu vajutamine lülitab otserežiimi.

Valitud pildipaaneli vastava kaamera kuvamiseks sisestage number ja kinnitage nupuga **OK**.



## 17.2 Bosch IntuiKey kaugjuhtimispuldi kasutajaliides



### Pange tähele!

Kui kaugjuhtimispuldiga mõne sekundi jooksul midagi ei sisestata, siis kogu sisestatu kustutatakse.

See peatükk kirjeldab Bosch IntuiKey kaugjuhtimispuldi kasutajaliidest. Järgmine joonis kujutab kaugjuhtimispuldi erinevaid liidese elemente.

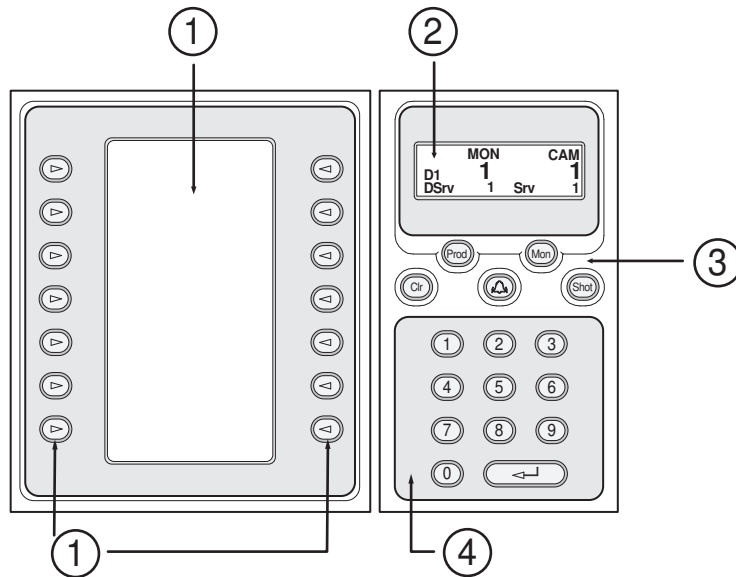

1	Tarkvaraklahvid ja tarkvaraklahvinäit	Võimaldab kasutada fikseeritud kogust käsked või juhtida loogilist puud. Tarkvaraklahvide ekraanil kuvatud käsud muutuvad olenevalt kasutusrežiimist.
2	Olekunäit	Muutub dünaamiliselt ja näitab hetkel kehtiva kasutusrežiimi teavet.
3	Funktsiooniklahvid	<p>Võimaldavad juhtida teatud funktsioone otse.</p> <p>Prod: käivitab ühendatud tööjaama otsimiseks skaneeringu. Eduka skaneeringu korral kuvatakse tarkvaraklahvide näidus menüüd Terminal ja Keyboard Control. BVMS-i valimiseks vajutage tarkvaraklahvi Terminal.</p> <p>Mon: võimaldab sisestada monitori numbrit (digitaal- või analoogmonitor).</p> <p>Clr: eemaldab kõik numbrilised kirjed või omab tagasilükke funktsiooni.</p> <p>: pole hetkel toetatud.</p> <p>Shot: võimaldab valida kaamera eelpositsiooni või lahkuda valikurežiimist.</p>
4	Numbriklahvistik koos sisestusklahviga ENTER	Võimaldab sisestada loogilisi numbreid. Number kuvatakse olekunäidus.

Kui eelnevalt pole vajutatud klahvi Mon või Shot, tõlgendatakse numbrilist kirjet loogilise kaamera numbrina. Kaamera koos sisestatud numbriga kuvatakse pildipaani või analoogmonitoril.

### 17.2.1

#### Olekunäit

Olekunäit muutub dünaamiliselt, et kuvada teavet kaugjuhtimispuldi kehtiva kasutusrežiimi kohta.

Järgmine joonis kujutab kaugjuhtimispuldi erinevaid olekunäidu elemente.

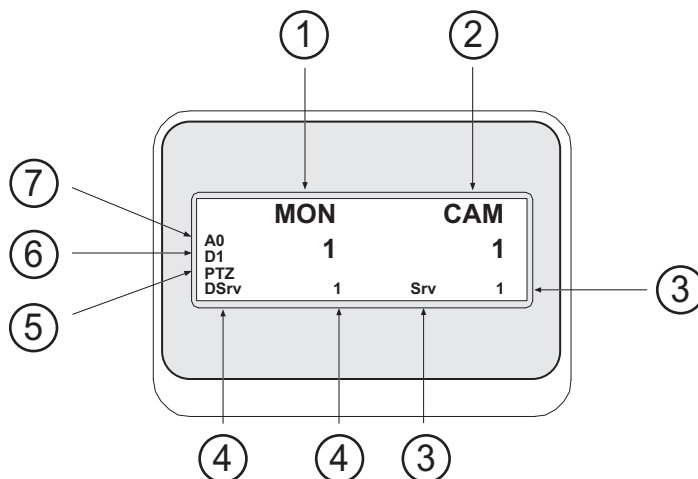

1	Ekraan	Kuvab valitud analoogmonitori või pildipaani numbri.
2	Kaamera	Kuvab valitud kaamera numbri.
3	Server	Kuvab Management Serveri serveri numbri seal, kus praegu valitud kaamera on seadistatud.
4	Vaikeserver	Kuvab Management Serveri serveri numbri Enterprise Systemis, mida kaugjuhtimispult kasutab vaikeserverina. Selle serveri loogilist puud kuvatakse puurežiimis.
5	PTZ/JOGSHUTTLE	Kuvab kehtiva kasutusrežiimi.
6	D1	Kuvab valitud arvutimonitori numbri.
7	A0	Kuvab valitud analoogmonitori numbri.

### 17.3

#### Tööjaamaga ühendatud Bosch IntuiKey kaugjuhtimispuldi kasutamine

BVMS-i tööjaamaga ühendatud kaugjuhtimispult pakub paljusid funktsioone. Saadaval on nii analoog- kui ka digitaalrežiim.

Kui kaugjuhtimispult on ühendatud dekodeeriga, väheneb funktsioonide arv. Saadaval on ainult analoogrežiim.

Ühendamise korral Enterprise Systemit kasutava tööjaamaga peate esmalt valida soovitud haldusserveri ja seejärel selles Management Serveris seadistatud kaamera.

#### Vt

- *Bosch IntuiKey kaugjuhtimispuldi kasutajaliides, lehekülg 113*

### 17.3.1 IntuiKey kaugjuhtimispuldi käivitamine

Kaugjuhtimispult peab olema ühendatud tööjaama jadapordiga.

1. Käivitage tööjaamas Operator Client.
2. Vajutage nuppu Prod.  
Kaugjuhtimispult otsib ühendatud seadmeid.
3. Vajutage tarkvaraklahvi Terminal.  
Kuvatakse valikurežiim.

### 17.3.2 Kasutusrežiimidesse sisenemine

Kaugjuhtimispulti saate kasutada järgmistes režiimides.

- Valikurežiim  
Selle režiimiga saate valida pildipaani, liigutades selleks juhtkangi soovitud suunas.
- PTZ-režiim  
Selle režiimiga saate otserežiimis juhtida fikseeritud ja PTZ-kaameraid, skeeme ning dokumente.
- Jogshuttle-režiim  
See režiim võimaldab juhtida kaameraid kohese taasesituse või taasesituse režiimis.

#### Valikurežiimi sisenemine.

1. Käivitage Operator Client ja kaugjuhtimispult.  
või
2. PTZ- või Jogshuttle-režiimist väljumiseks ja valikurežiimi naasmiseks vajutage sisestusklahvi ENTER.

#### PTZ-režiimi sisenemine.

1. Valige PTZ-kaamera.
2. Vajutage Shot.  
Eelpositiooni kutsumiseks vajutage uuesti Shot, sisestage eelpositiooni number ja vajutage sisestusklahvi ENTER.

#### Jogshuttle-režiimi sisenemine.

1. Käivitage taasesitusrežiim.
2. Vajutage Shot.

#### PTZ- või Jogshuttle-režiimist väljumine.

- ▶ PTZ- või Jogshuttle-režiimist väljumiseks ja valikurežiimi uuesti käivitamiseks vajutage sisestusklahvi ENTER.

### 17.3.3 Kaamerate kuvamine

Kaamera ja selle loogilise numbrilise kuvamiseks aktiivsel pildipaanelil või analoogmonitoril sisestage numbriline käsk.

Enterprise Systemi kaamerate kuvamiseks valige Management Server, kus need kaamerad on seadistatud.

#### Analoogrežiimi ja tööjaamarežiimi vahel lülitumine

- ▶ Vajutage kaks korda Mon.

#### Kaamera kuvamine arvutimonitoril

1. Lülituge digitaalrežiimi.
2. Vajutage Mon, soovitud tööjaama monitori valimiseks vajutage numbrit 1–4, vajutage soovitud pildipaani numbrit ja vajutage sisestusklahvi ENTER.  
Pildipaanelid on nummerdatud vasakult paremale ja ülevalt alla.
3. Vajutage soovitud kaamera numbrit ja vajutage sisestusklahvi ENTER.  
Kuvatakse soovitud kaamera.  
Näiteks: vajutage Mon, 412 ja sisestusklahvi ENTER. Seejärel vajutage numbrit 7 ja sisestusklahvi ENTER. Kaamerat 7 kuvatakse tööjaama monitori 4 pildipaanelil 12.

**Enterprise Systemi Management Serveri valimine.**

1. Vajutage NEXT.
2. Vajutage tarkvaraklahvi  ja sisestage serveri number.  
Serveri number seadistatakse Configuration Clienti nimekirjas **Server Number**.  
Kui sisestate nüüd kaamera loogilise numbriga, kuvatakse selles Management Serveris seadistatud kaamera.

**Kaamera kuvamine analoogmonitoril**

1. Lülitage analoogrežiimi.
2. Vajutage Mon, vajutage soovitud monitori numbrit ja vajutage sisestusklahvi ENTER.  
Ekraani numbreid seadistatakse Configuration Clientis.
3. Vajutage soovitud kaamera numbrit ja vajutage sisestusklahvi ENTER.  
Kuvatakse soovitud kaamera.  
Näiteks: vajutage Mon, 3 ja sisestusklahvi ENTER. Seejärel vajutage numbrit 4 ja sisestusklahvi ENTER. Kaamera 4 kuvatakse kolmandal analoogmonitoril.

**Pange tähele!**

Kui numbrilise käsu abil käivitada PTZ-kaamera, lülitub süsteem automaatselt PTZ-režiimi.

**17.3.4****IntuiKey kaugjuhtimispuldi juhtkangi kasutamine**

Valikurežiimis saate puldiga kasutada järgmisi funktsioone.

- Pildipaani valimiseks kallutage pulti.
- PTZ-režiimis saate puldiga kasutada järgmisi funktsioone.
- Sisse ja välja suumimiseks pöörake pulti.
- PTZ-kaamera panoraamimiseks ja kallutamiseks kallutage pulti.
- PTZ-kaamera jaoks kasutage nuppe Focus ja Iris.

Järgmiste funktsioonide kasutamiseks Jogshuttle-režiimis pöörake pulti.

- Pööramise ajal esitage edasi-/tagasisuunas.
- Muutke taasesituse kiirust: kiirus sõltub pööramise määrast.
- Peatage videotaasesitus.

Järgmiste funktsioonide kasutamiseks Jogshuttle-režiimis kallutage pulti.

- Kui videotaasesitus on peatatud, kallutage üles/alla: taasesitus edasi-/tagasisuunas.
- Video esitamise ajal kallutage üles/alla: määrab taasesituse kiiruse.
- Kallutage paremale/vasakule: paus ja samm edasi/tagasi.

Jogshuttle-režiimis võimaldavad nupud Focus ja Iris kasutada järgmisi funktsioone.

- Ajariba märkejoone edasi- või tagasiliigutamiseks vajutage Focus või Iris. Focus liigutab märkejoont edasi või tagasi suurema aja võrra, Iris liigutab märkejoont edasi või tagasi väiksema aja võrra.

Taasesitusrežiim.

- Praegusel taasesituskiirusel süsteemi lukustamiseks vajutage pulti pöörates nuppu Shot.

**17.3.5****IntuiKey kaugjuhtimispuldi tarkvaraklahvide kasutamine**

Saadaval on järgmised kasutusrežiimid.

- Puurežiim  
Operator Clienti loogilise puu seadmete juhtimiseks kasutatakse seda kasutusrežiimi.
- Käsurežiim

Seda kasutusrežiimi kasutatakse käskude saatmiseks, näiteks taasesitusrežiimi lülitamiseks.

#### Puurežiimi ja käsurrežiimi vahel lülitumine.

1. Puurežiimis: vajutage tarkvaraklahvi Level Up niipalju kordi kui vaja, et kuvada juurtase ja seejärel vajutage käsurrežiimi kuvamiseks tarkvaraklahvi Exit.  
või
2. Käsurrežiimis: vajutage tarkvaraklahvi Tree Mode.

#### Loogilise puu režiimi kasutamine.

- ▶ Lülituge puurežiimi.

Tarkvaraklahvinäidu parem pool.

- ▶ Üksuse juhtimiseks (nt kaamera kuvamiseks või relee lülitamiseks) vajutage tarkvaraklahvi.

Skeemi või kausta (mustal taustal) vajutamisel liigub see vasakusse äärde. Parem pool kuvab selle sisu.

Tarkvaraklahvinäidu vasak pool.

1. Kausta või skeemi valimiseks ja selle sisu kuvamiseks tarkvaraklahvinäidu paremal pool vajutage vasakpoolset tarkvaraklahvi.  
Skeemi kuvamiseks ja märgistamiseks (nelinurgaga) vajutage tarkvaraklahvi üks kord ning selle kuvamiseks valitud pildipaanelil vajutage tarkvaraklahvi uuesti.
2. Loogilise puu järgmisele kõrgemale tasemele liikumiseks vajutage Level Up.
3. Valiku ülespoole liigutamiseks vajutage UP, alla liigutamiseks DOWN.

Järgmised joonised on näide loogilisest puust ja selle kujutamisest kaugjuhtimispuldi tarkvaraklahvinäidul.

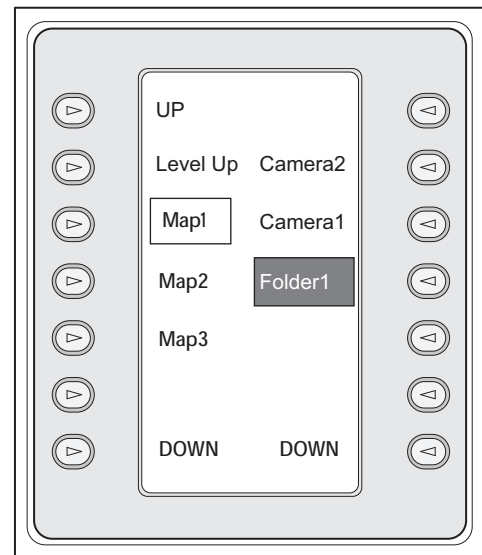
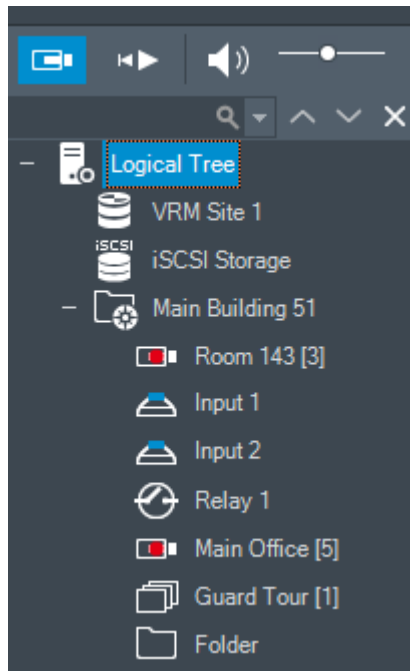













#### Käsurrežiimi kasutamine.

1. Lülituge käsurrežiimi.
2. Soovitud käsu täitmiseks vajutage tarkvaraklahvi.

Saadaval on järgmised käsud.

- : laadige jada. Sisestage **olekunäidul** jada number.

- : jada esitamine, paus
  - : jada samm edasi/tagasi
  - : valitud pildipaani maksimeerimine/taastamine
  - : sulgege valitud pildipaani.
  - : otserežiimi ja taasesitusrežiimi vahel lülitumine
  - : valitud pildipaani otserežiimi ja kohese taasesitamise vahel lülitamine
  - : näitab rohkem/vähem pildipaani ridasid
- Märkus.** BVMS-i Configuration Clientis parameetriga määratud pildipaani ridade suurimast kogusest suuremat arvu ridu ei saa kuvada.
-  / **REC**: häiresalvestuse käivitamine/peatamine
  - : heli sisse-/väljalülitamine
  - EDASI: minge järgmisele leheküljele
  - : käivitage kasutajasündmus (1–4), saadaval ainult ühe haldusserveriga
  - : määrake vaikimisi Management Server, saadaval ainult siis, kui logite sisse Operator Clienti Enterprise-kasutajarühma kasutajana.
  - : pildipaani sisse-/väljalülitamine
  - : täisekraaninäidu sisse-/väljalülitamine
- Kuvada ei saa rohkem pildipaani ridasid, kui on parameetriga määratud maksimum.

## 17.4

### Dekoodriga ühendatud Bosch IntuiKey kaugjuhtimispuldi kasutamine

Dekoodriga ühendatud kaugjuhtimispult annab ligipääsu Management Serverile ilma tarkvarata Operator Client. Seega peate olema sisse logitud. Saadaval on ainult analoogrežiim.

#### 17.4.1

##### Kaugjuhtimispuldi käivitamine

Pärast kaugjuhtimispuldi käivitamist peate logima sisse Management Serverisse.



##### Pange tähele!

Bosch IntuiKey kaugjuhtimispuldi analoogrežiimi saavad kasutada ainult numbreid sisaldavate kasutajanimede ja paroolidega BVMS-i kasutajad.

Kasutaja peavad olema Bosch IntuiKey kaugjuhtimispuldiga ühendatud dekodeerijate juurdepääsuõigused.

##### Kaugjuhtimispuldi käivitamine.

- ▶ Vajutage tarkvaraklahvi Terminal.  
Kuvatakse järgmine sisselogimisekraan.

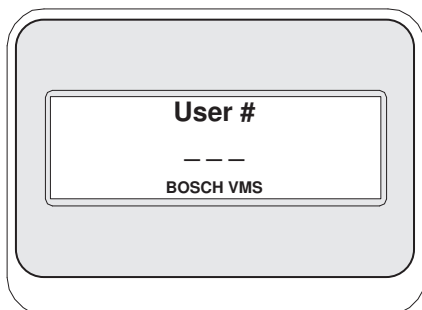

- ▶ Sisestage kasutajanimi.

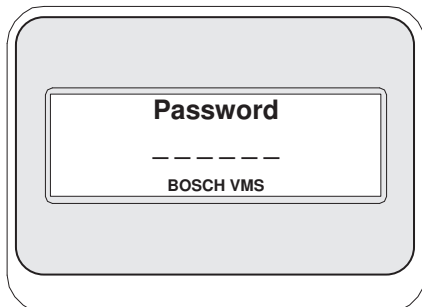

Pärast edukat sisselogimist kuvatakse tarkvaraklahviekraanil tarkvaraklahvid Terminal ja Keyboard Control.

#### 17.4.2

##### **Kaamerate kuvamine**

1. Vajutage Mon, vajutage soovitud monitori numbrit ja vajutage sisestusklahvi ENTER. Ekraani numbreid seadistatakse Configuration Clientis.
2. Vajutage soovitud kaamera numbrit ja vajutage sisestusklahvi ENTER. Kuvatakse soovitud kaamera.  
Näiteks: vajutage Mon, 3 ja sisestusklahvi ENTER. Seejärel vajutage numbrit 4 ja sisestusklahvi ENTER. Kaamera 4 kuvatakse kolmandal analoogmonitoril.  
Kui valitud monitoril on kuvatud PTZ-kaamera, lülitub kaugjuhtimispult automaatselt PTZ-režiimi.

#### 17.4.3

##### **Puldi kasutamine**

Puldiga saate kasutada järgmisi funktsioone.

- Sisse ja välja suumimiseks pöörake pulti.
- PTZ-kaamera panoraamimiseks ja kallutamiseks kallutage pulti.
- PTZ-kaamera jaoks kasutage nuppe Focus ja Iris.

#### 17.4.4

##### **Tarkvaraklahvide kasutamine**

Saadaval on järgmine kasutusrežiim.

- Käsurrežiim

##### **Käsurrežiimi kasutamine.**

- ▶ Soovitud käsu täitmiseks vajutage tarkvaraklahvi.

Saadaval on järgmised käsud.

- Häiresalvestuse käivitamine/peatamine
- Väljalogimine

## 18 Kasutajaliides

See peatükk sisaldab teavet kõigi BVMS-i Operator Clienti akende kohta.



### Pange tähele!

Selles dokumendis kirjeldatakse mõnda funktsiooni, mis pole vaaturi BVMS Viewer jaoks saadaval.

Üksikasjalikku teavet süsteemi BVMS erinevate väljaannete kohta vaadake veebilehelt [www.boschsecurity.com](http://www.boschsecurity.com) ja süsteemi BVMS kiirvalikjuhendist: [Süsteemi BVMS kiirvalikjuhend](#).

### Vt

- Otserežiim, lehekülg 120
- Taasesitusrežiim, lehekülg 122
- Häirenäit, lehekülg 125

## 18.1 Otserežiim

Põhiaken >

Päasete otserežiimi automaatselt iga kord, kui sisse logite.

Võimaldab kõiki juhtelemente liigutada, peita ja nende suurust muuta.

Kontekstimenüü kuvamiseks tehke paremklõps.

Kui sissetuleva häire prioriteetsus on hetkel kuvatud pildiakna prioriteetsusest madalam,

hakkab sakk  vilkuma ja viitab häire olemasolule.







Kui sissetuleva häire prioriteetsus on kõrgem kui hetkel kuvatava pildiakna prioriteetsus, kuvatakse sissetulev häire automaatselt (automaatne hüpikhäire).

Cal.	Alarm Title	Alarm State	Date/Time	Priority	Event Type	Device	Management Server	Info	Workflow	Text Data
...	Disconnected	Active	1/30/2020 9:07:55 AM	20	Connection State	CPPS DINO	Ref-Sys-1	Disconnected		
✓	Monitor Group alarm	Accepted	1/30/2020 9:01:34 AM	20	Event Button Pressed	User Event 4	Ref-Sys-1	User manually triggered event	User manually triggered event, False, User1, User Event 4	
✓	Alarm Notification	Accepted	1/30/2020 9:01:31 AM	20	Event Button Pressed	User Event 3	Ref-Sys-1	User manually triggered event	User manually triggered event, False, User1, User Event 3	
✓	Force Workflow	Accepted	1/30/2020 9:00:30 AM	20	Event Button Pressed	User Event 1	Ref-Sys-1	User manually triggered event	001_ActorPlan01.htm	User manually triggered event, False, User1, User Event 1

1 Menüüriba

Võimaldab valida menüükäsu.



2	Tööriistariba	Kuvab saadaval nupud. Osutage ikoonile, et kuvada kohtspikker.
3	Taasesituse juhtseadised	Võimaldab juhtida kohest taasesitust, kaamerajada või häirejada.
4	Jõudlusnäidik	Näitab protsessori kasutust.
5	Ajavööndi valija	Valige ajavöönd, mida kuvatakse enamikul kellaajaga seotud väljadel. Funktsioon on saadaval ainult siis, kui vähemalt üks Management Server või unmanaged site loogilises puus asub muus ajavööndis kui teie Operator Client.
6	Pildipaani juhtseadised	Võimaldab valida vajaliku arvu pildipaane ja sulgeda kõik pildipaani.
7	Pildiaken	Kuvab pildipaane. Võimaldab pildipaane ümber korraldada.
8	Pildipaani	Kuvab kaamera, skeemi, pildi, dokumendi (HTML-fail).
9	 Aken <b>Alarm List</b>	Kuvab kõik süsteemi loodavad häired. Võimaldab võtta vastu või tühistada häire või käivitada töövoo, näiteks saata hooldusikule e-kirja. Häirenimekirja ei kuvata, kui ühendus Management Serveriga puudub.
10	 Aken <b>PTZ Control</b>	Võimaldab juhtida PTZ-kaamerat.
11	 Aken <b>Logical tree</b>	Kuvab seadmed, millele teie rühmal juurdepääs on. Võimaldab valida pildipaani määramiseks seadme.
	 Aken <b>Favorites tree</b>	Võimaldab vastavalt vajadusele korraldada ümber loogilise puu seadmed.
	 Aken <b>Bookmarks</b>	Võimaldab hallata järjehoidjaid.
	 Aken <b>Map</b>	Kuvab asukoha skeemi. Võimaldab lohistada skeemi, et kuvada skeemi konkreetset osa. Kui see on aktiveeritud, kuvatakse automaatselt skeem iga kaamera kohta, mida pildipaani näidatakse. Sel juhul peab kaamera olema skeemil seadistatud.

**Vt**

- Menüükäsud, lehekülg 133
- Loogilise puu aken, lehekülg 139
- Lemmikutepuu aken, lehekülg 139

- PTZ-juhtimise aken, lehekülg 142
- Pildiaken, lehekülg 140
- Pildipaanel, lehekülg 141
- Häirenimekirja aken, lehekülg 104

## 18.2

### Taasesitusrežiim

Põhiaken >



Kontekstimenüü kuvamiseks tehke paremkliks.

Kui sissetuleva häire prioriteetsus on hetkel kuvatud pildiakna prioriteetsusest madalam,







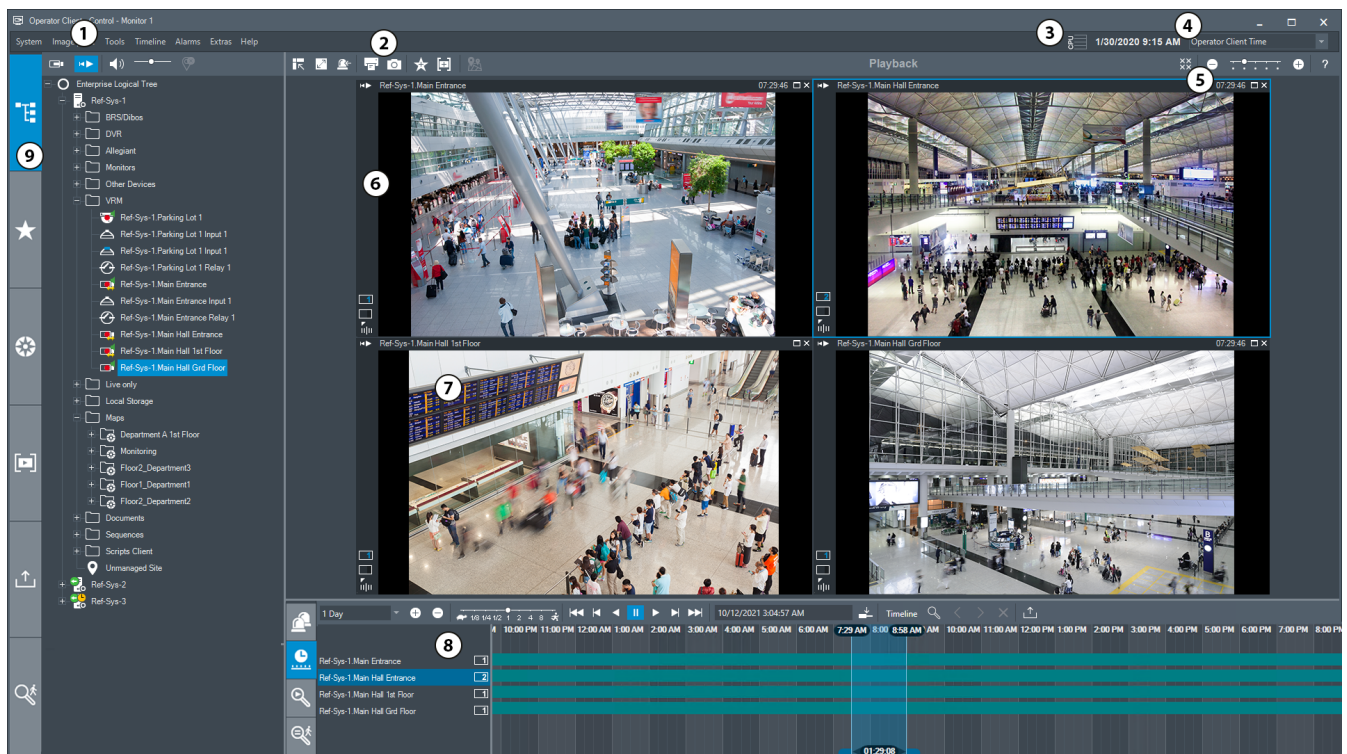





hakkab sakk

vilkuma ja viitab häire olemasolule. Kui sissetuleval häirel on kõrgem prioriteetsus kui otsepildi või taasesituse pildiaknal, kuvatakse automaatselt häirepildiaken. Prioriteetsused seadistatakse Configuration Clientis.



1	Menüüriba	Võimaldab valida menüükäsu.
2	Tööriistariba	Kuvab saadaval nupud. Osutage ikoonile, et kuvada kohtspikker.
3	Jõudlusnäidik	Näitab protsessori ja mälu kasutust.
4	Ajavööndi valija	Valige ajavöönd, mida kuvatakse enamikul kellaajaga seotud väljadel. Funktsioon on saadaval ainult siis, kui vähemalt üks Management Server või unmanaged site loogilises puus asub muus ajavööndis kui teie Operator Client.
5	Pildipaanelide juhtseadised	Võimaldab valida vajaliku arvu pildipaane ja sulgeda kõik pildipaanelid.
6	Pildiaken	Kuvab pildipaane. Võimaldab pildipaane ümber korraldada.

7	Pildipaani	Kuvab kaamera, skeemi, pildi, dokumendi (HTML-fail).
8	 Aken <b>Alarm List</b>	Kuvab kõik süsteemi loodavad häired. Võimaldab võtta vastu või tühistada häire või käivitada töövoogu, näiteks saata hooldusisikule e-kirja. Häirenimekirja ei kuvata, kui ühendus Management Serveriga puudub.
	 Aken <b>Video search results</b>	Kuvab teie videotsingu kriteeriumitele vastavad salvestised.
	 Aken <b>Forensic Search results</b>	Kuvab Forensic Search kriteeriumitele vastavad salvestised.
	 Aken <b>Timeline</b>	Võimaldab navigeerida salvestatud videotes.
9	 Aken <b>Device Tree</b>	Kuvab seadmed, millele teie rühmal juurdepääs on. Võimaldab valida pildipaani määramiseks seadme.
	 Aken <b>Favorites tree</b>	Võimaldab vastavalt vajadusele korraldada ümber loogilise puu seadmed.
	 Aken <b>Map</b>	Kuvab asukoha skeemi. Võimaldab lohistada skeemi, et kuvada skeemi konkreetset osa. Kui see on aktiveeritud, kuvatakse automaatselt skeem iga kaamera kohta, mida pildipaani näidatakse. Sel juhul peab kaamera olema skeemil seadistatud.
	 Aken <b>Bookmarks tree</b>	Võimaldab hallata järjehoidjaid.
	 Aken <b>Exports tree</b>	Võimaldab laadida eksporditud videoandmeid kuvamiseks või teatud andmete otsimiseks.
	 Aken Forensic Search	Võimaldab konfigurereida Forensic Search. Forensic Search võimaldab teil otsida kindlaid omadusi valitud pildipaani videos.

**Vt**

- Menüükäsud, lehekülg 133
- Loogilise puu aken, lehekülg 139

- Lemmikutepuu aken, lehekülg 139
- Eksportide aken, lehekülg 142
- Skeemiaken, lehekülg 142
- PTZ-juhtimise aken, lehekülg 142
- Pildiaken, lehekülg 140
- Pildipaani aken, lehekülg 141
- Ajariba aken, lehekülg 143
- Forensic Search tulemuste aken, lehekülg 88
- Video otsingutulemuste aken, lehekülg 74
- Häirenimekirja aken, lehekülg 104

## 18.3 Ohutasemerežiim

Põhiaken > 

Või põhiaken > 

Ohutasemerežiimis võivad kasutajal olenevalt kasutajarühmast olla piiratud õigused.

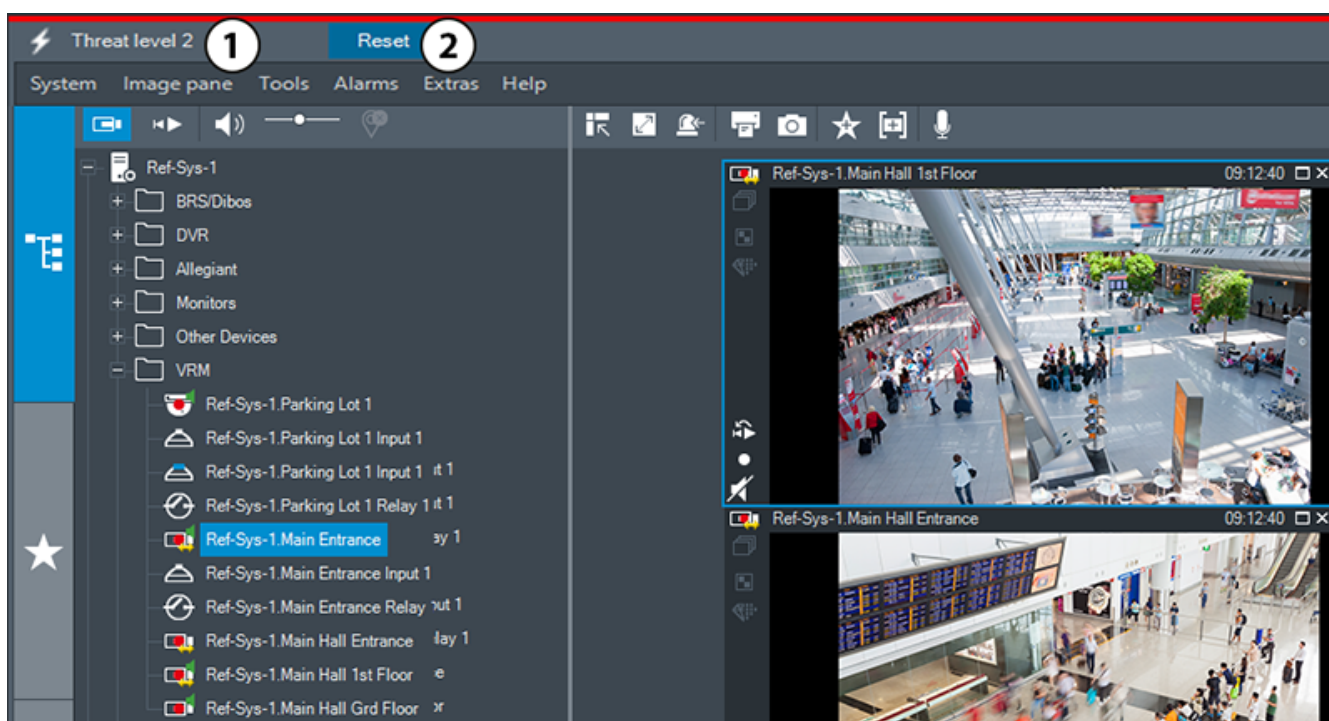

Joonis 18.1:

1	<b>Threat level</b>	Ohutaseme režiimi tähistab punane joon. Kuvatakse praegune ohutase (näiteks <b>Threat level 2</b> ).
2	<b>Reset</b>	Nupp <b>Reset</b> kuvatakse ainult siis, kui kasutajal on vastav luba. Klõpsake ohutasemerežiimi lõpetamiseks.

# 18.4 Häirenäit

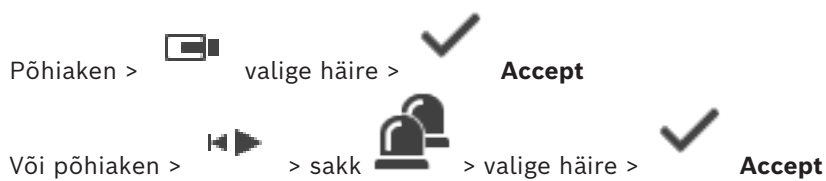

Häirepildiaknas kuvatakse kaamera otsevideo või kohese taasesituse video, skeemid, dokumendid või skeemi vaateavad, mida häire korral kuvada tuleb. Häirepildiaken kuvatakse automaatselt, kui saabuval häirel on kõrgem prioriteetsus kui otsepildi või taasesituse pildiaknal. Prioriteetsused seadistatakse Configuration Clientis.

Kui sissetuleva häire prioriteetsus on hetkel kuvatud pildiakna prioriteetsusest madalam,

hakkab sakk vilkuma ja viitab häire olemasolule.

Kui mitmerealine häire on seadistatud ja kui kuvatud on rohkem häireid, kui on saadaval häirepildi ridasid, läheb viimase rea kuva jadasse. Häirejada saate juhtida taasesituse juhtseadistega häirepildiakna tööriistaribal. Viimasel real ei saa kasutada kohest taasesitust.







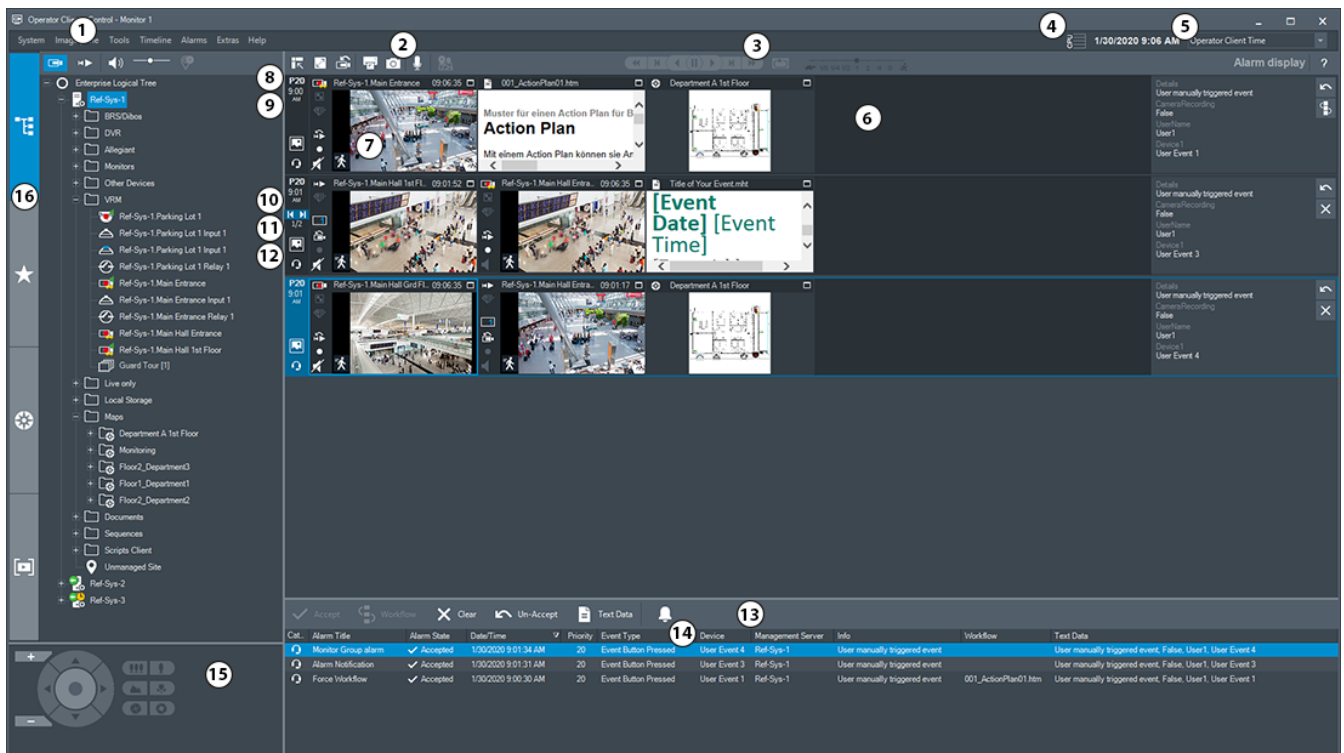



### Pange tähele!

Häirepildipaaneli kuvatavat asukohaskeemi optimeeritakse kuvamiseks ja see sisaldab ainult originaalse skeemifaili algvaadet.



1	Menüüriba	Võimaldab valida menüükäsu.
2	Tööriistariba	Kuvab saadaval nupud. Osutage ikoonile, et kuvada kohtspikker.
3	Taasesituse juhtseadised	Võimaldab juhtida kohest taasesitust, kaamerajada või häirejada.

4	Jõudlusnäidik	Näitab protsessori ja mälu kasutust.
5	Ajavööndi valija	Valige ajavöönd, mida kuvatakse enamikul kellaajaga seotud väljadel. Funktsioon on saadaval ainult siis, kui vähemalt üks Management Server unmanaged site loogilises puus asub muus ajavööndis kui teie Operator Client.
6	Häirepildiaken	Kuvab häirepildipaani.
7	Häirepildipaani	Kuvab kaamera, skeemi, pildi, dokumendi.
8	Häire prioriteetsus	Kuvab Configuration Clientis automaatse kuvamiskäitumise jaoks seadistatud prioriteetsuse väärtuse.
9	Kellaaeg	Kuvab häire käivitamise kellaaja.
10	häirejada nupud	Klõpsake eelmise või järgmise häire pildipaani kuvamiseks.
11	Häirete arv	Kuvab hetkel kuvatud häire numbri ja kõikide häirete arvu.
12		Klõpsake mitmerealisele häirete kuvamisele lülitumiseks.
		Klõpsake ühevaatelsele häirete kuvamisele lülitumiseks.
13	Aken  <b>Alarm List</b>	Kuvab kõik süsteemi loodavad häired. Võimaldab võtta vastu või tühistada häire või käivitada töövoogu, näiteks saata hooldusisikule e-kirja. Häirenimekirja ei kuvata, kui ühendus Management Serveriga puudub.
14	<b>Event Type</b>	Viitab häire käivitanud sündmuse tüübile.
15	Aken  <b>PTZ Control</b>	Võimaldab juhtida PTZ-kaamerat.
16	Aken  <b>Logical tree</b>	Kuvab seadmed, millele teie rühmal juurdepääs on. Võimaldab valida pildipaanile määramiseks seadme.
	Aken  <b>Favorites tree</b>	Võimaldab vastavalt vajadusele korraldada ümber loogilise puu seadmed.
	Aken  <b>Bookmark</b>	Võimaldab hallata järjehoidjaid.

	 <p>Aken <b>Map</b></p>	<p>Kuvab asukoha skeemi. Võimaldab lohistada skeemi, et kuvada skeemi konkreetset osa. Kui see on aktiveeritud, kuvatakse automaatselt skeem iga kaamera kohta, mida pildipaanel näidatakse. Sel juhul peab kaamera olema skeemil seadistatud.</p>
--	--	--

**Vt**

- Härepildiakna häirete kuvamise vahetamine, lehekülg 102
- Menüükäsud, lehekülg 133
- Loogilise puu aken, lehekülg 139
- Lemmikutepuu aken, lehekülg 139
- Skeemiaken, lehekülg 142
- PTZ-juhtimise aken, lehekülg 142
- Pildiaken, lehekülg 140
- Pildipaanel, lehekülg 141
- Häirenimekirja aken, lehekülg 104

**18.5****Funktsiooni Map-based tracking assistant kuvamine**

Põhiaken >  > Valige kaamera pildipaanel >  Map-based tracking assistant

Või Põhiaken >  > Valige kaamera pildipaanel >  Map-based tracking assistant

Map-based tracking assistant aitab jälgida liikuvaid objekte mitme kaamera abil. Vastavad kaamerad tuleb seadistada globaalsel skeemil. Kui otsevideos, taasesitamisel või häire pildipaanelile ilmub huvipakkuv liikuv objekt, saab kasutaja käivitada funktsiooni Map-based tracking assistant, mis kuvab automaatselt kõik läheduses olevad kaamerad.





Kui kaamera on kohese taasesituse režiimis või taasesituse režiimis ja käivitatakse funktsiooni Map-based tracking assistant, on kuval Map-based tracking assistant saadaval ainult need kaamerad, mis toetavad taasesitamist.

Kui sissetuleva häire prioriteetsus on hetkel kuvatud pildiakna prioriteetsusest madalam,

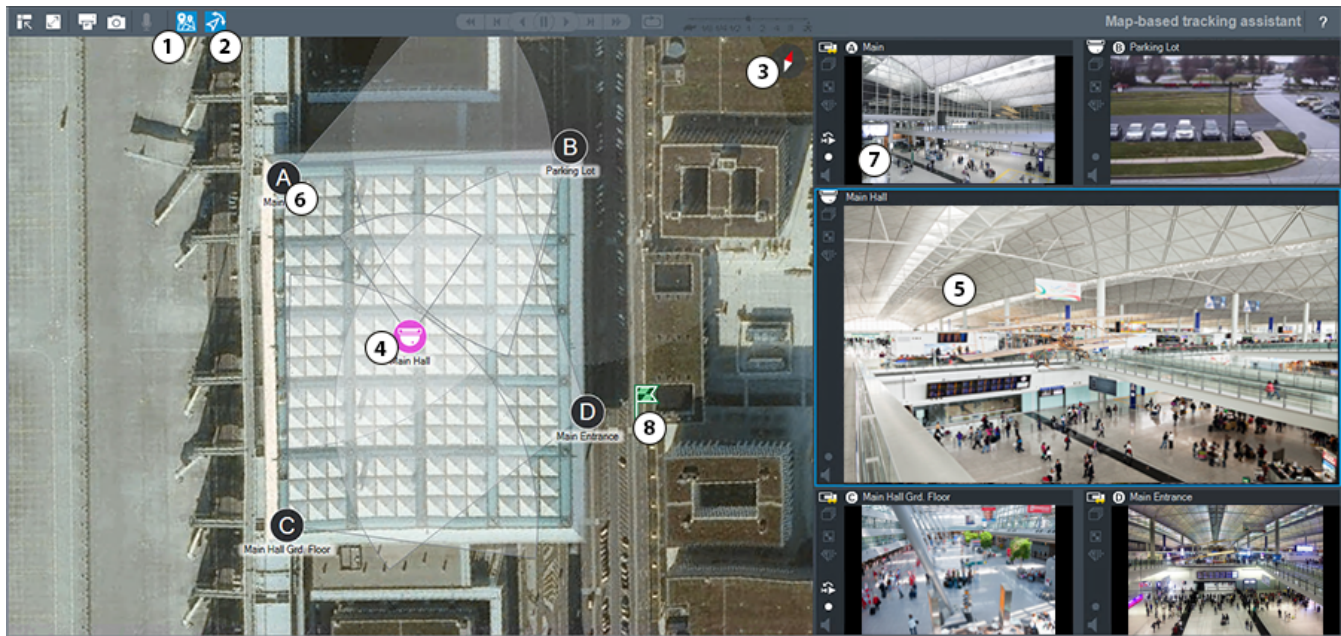
hakkab sakk  vilkuma ja viitab häire olemasolule.

Kui sissetuleva häire prioriteetsus on kõrgem kui hetkel kuvatava pildiakna prioriteetsus, kuvatakse sissetulev häire automaatselt (automaatne hüppihäire).



1	 Map-based tracking assistant	Klõpsake funktsiooni Map-based tracking assistant käivitamiseks või peatamiseks.
2	 First person view	Klõpsake funktsiooni First person view käivitamiseks või peatamiseks. Kui käivate funktsiooni Map-based tracking assistant on First person view vaikimisi lubatud.
3		Klõpsake, et joondada globaalne skeem põhjakaare vaikesuunaga.
4	Põhikaamera	Põhikaamera kuvatakse funktsiooni Map-based tracking assistant keskmisel pildipaanel.
5	Peamine pildipaanel	Keskmine pildipaanel näitab põhikaamera pilti.
6	Naaberkaamera	Naaberkaamerad on tähistatud ladina tähestiku tähtedega A-D. Funktsiooni Map-based tracking assistant käivitamisel kuvatakse need tähed mõni sekund ka vastavatel pildipaanelidel.
7	Külgmine pildipaanel	Külgmistel pildipaanelidel kuvatakse naabruses olevad kaamerad, mille vaateväli kattub põhikaamera vaateväljaga või mis asuvad lähedal.
8		Kui klõpsate globaalsel skeemil mõne asukohta, siis kuvatakse mõni sekund lipusümbolit  , mis näitab seda asukohta.

#### Vt

- Funktsiooni Map-based tracking assistant kasutamine, lehekülg 60



## 18.6 Kasutatud ikoonid

Järgmises tabelis on toodud Operator Client'is kasutatud ikoonid. Ajaribal kasutatud ikoonidest on juttu peatükis *Ajariba aken, lehekülg 143*.

Osad järgmistest ikoonidest pole BVMS Export Player'is saadaval.

### Tööriistariba ikoonid



: otserežiim



: taasesitusrežiim



: heli sisse-/väljalülitamine



: kõikide pildipaani helitugevust reguleeriv liugur.



: klõpsake kõikide ühendatud unmanaged site'ide lahutamiseks. Osaliselt ühendatud kohti ei lahutata.



: klõpsake iga pildipaani tööriistariba kuvamiseks/peitmiseks.



: klõpsake pildipaani kuvamiseks täisekraaninäidu režiimis.



: klõpsake häirepildiakna kuvamiseks (saadaval ainult siis, kui häired on ootel).



: klõpsake häirepildiakna kuvamise ajal uuesti otse- või taasesitusrežiimi kuvamiseks.



: klõpsake valitud pildipaani pildi printimiseks.



: klõpsake valitud pildipaani pildifaili salvestamiseks.



: klõpsake, et lisada lemmikute vaatesse.



: klõpsake järjehoidja lisamiseks.



: klõpsake ja hoidke seadistatud heliga koodri kõlaritesse rääkimiseks. Nupp on aktiivne, kui pildipaani on valitud helifunktsiooniga kooder.



: klõpsake funktsiooni Map-based tracking assistant käivitamiseks/peatamiseks.



: klõpsake funktsiooni First person view käivitamiseks/peatamiseks.



: klõpsake kõikide avatud pildipaani sulgemiseks. Sellel ikoonil on sama funktsioon, mis kõiki pildipaane sulgeval otseteel.



: klõpsake pildipaani ridade arvu vähendamiseks.



: pildipaani ridu muutev liugur.



: klõpsake pildipaani ridade arvu suurendamiseks.



: klõpsake spikri avamiseks.

### Loogilise puu ikoonid



: Operator Client on ühendatud haldusserveriga.



: saadaval on uus seadistus. Vastuvõtmiseks logige välja ja uuesti sisse.



: see olekuikoon kuvatakse siis, kui kõiki sideteenuseid ei saa Operator Client kaudu ühendada või kui Operator Client ja Management Server vahelises sideliideses on muudatusi.



: lisateabe saamiseks vaadake kohtspikrit.



: mitme sama kasutajanimega sisselogimine on keelatud



: tundmatu olek



: litsents pole saadaval



: ühendamata



: Management Server asub teises ajavööndis.



: erinevaid üksusi sisaldav kaust



: erinevaid üksusi sisaldav kaust, millele on määratud skeem



: skeemi vaateava



: fikseeritud, DVR, kohaliku salvestusega kaamera



: fikseeritud kaamera ONVIF



: panoraamkaamera



: PTZ-kaamera



: ONVIF PTZ-kaamera



: maatrikskaamera



: VSG-kaamera





























, näide  : salvestamine





















, näiteks  : ühendus on kadunud









, näiteks  : video kadumine

-  , näiteks  : möödaminud
-  : heli konfigureerimine
-  : teadmata olek
-  : liiga ere
-  : liiga tume
-  : liiga palju pildimüra
-  : liiga laialivalgus
-  : üldine stseeni muutus
-  : referentskontroll ebaõnnestus
-  : relee
-  /  : sisendid
-  : käsuskript
-  : dokument
-  : kaamerajada
-  : väline rakendus
-  : peamine VRM
-  : teisene VRM
-  : peamine tõrkesiirde VRM
-  : teisene tõrkesiirde VRM
-  : viitab videoanalüüsi seadmele.
-  : viitab ühendamata unmanaged site'ile.
-  : viitab, et unmanaged site on Operator Clienti arvutist erinevas ajavööndis.
-  : viitab unmanaged site'ile, millega luuakse ühendust.
-  : viitab täielikult ühendatud unmanaged site'ile. See tähendab, et kõik selle koha seadmed on ühendatud.
-  : viitab osaliselt ühendatud unmanaged site'ile. See tähendab, et kõik selle koha seadmed pole ühendatud.

-  : valvesüsteemi keskseade.
-  : valvesüsteemi keskseadmes seadistatud ala.
-  : ala on valvestatud.
-  : ala on valvestamata.
-  : punkt on valvesüsteemi keskseadmes seadistatud ja eemaldatud möödamineku olekus.
-  : punkt on möödamineku olekus.
-  : punkt on häire olekus.
-  : uks (valvesüsteemi keskseade)
-  : uks (valvesüsteemi keskseade) on kaitstud.
-  : uks (valvesüsteemi keskseade) on lukus.
-  : uks (valvesüsteemi keskseade) pole lukus.
-  : luger (läbipääsukontoll)
-  /  : uks (läbipääsukontoll) on lukus.
-  /  : uks (läbipääsukontoll) pole lukus.
-  : uks (läbipääsukontoll) on kaitstud.
-  : tundmatu olekuga uks (läbipääsukontoll).

#### Pildipaani tööriistariba ikoonid

-  : Forensic Search on konfigureeritud.
-  : Forensic Search oli edukas.
-  : Forensic Search tühistati.
-  : Forensic Search ebaõnnestus.
- : pildipaani maksimeerimine
-  : kaamerajada
-  : kaamerajada on katkestatud.



: kaamerajada esitatakse.



: digitaalsuum



: transkodeerimine on lubatud.



: viitab kuvatud salvestise allikale (peamine VRM). Klõpsake pildipaani tööriistaribal salvestusallika muutmiseks (saadaval ainult siis, kui teisene VRM või ANR on seadistatud).



: viitab kuvatud salvestise allikale (teisene VRM). Klõpsake pildipaani tööriistaribal salvestusallika muutmiseks.



: viitab, et ANR võimaldab taasesitamist. Klõpsake pildipaani tööriistaribal salvestusallika muutmiseks.



: näitab, et pildipaani on sünkroonitud taasesitusrežiimis.



: näitab, et pildipaani on desünkroonitud taasesitusrežiimis.



: viitab, et peamine tõrkesiirde VRM võimaldab taasesitamist. Klõpsake pildipaani tööriistaribal salvestusallika muutmiseks (saadaval ainult siis, kui teisene VRM või ANR on seadistatud).



: viitab, et teisene tõrkesiirde VRM võimaldab taasesitamist. Klõpsake pildipaani tööriistaribal salvestusallika muutmiseks.



: viitab, et kooder võimaldab taasesitamist. Klõpsake pildipaani tööriistaribal salvestusallika muutmiseks (saadaval ainult siis, kui teisene VRM või ANR on seadistatud).



: viitab, et kooder võimaldab taasesitamist. Klõpsake pildipaani tööriistaribal salvestusallika muutmiseks.



: tekstiandmed on saadaval



: tekstiandmed pole saadaval



: kohene taasesitamine



: klõpsake otserežiimi uuesti kuvamiseks.



: käsitsijuhitud häiresalvestus

#### Pildipaani ikoonid



: ainult I-kaadri taasesitus



: video sisuanalüüs aktiveeritud

#### Vt

– Ajariba aken, lehekülg 143

## 18.7

### Menüükäsud

Osad järgmistest käsklustest pole BVMS Export Player'is saadaval.

Menüü <b>System</b> käsud		
	<b>Playback mode / Live mode</b>	Lülitab olenevalt kehtivast olekust kas taasesitus- või otserežiimi.
	<b>Change password...</b>	Kuvatakse dialoogiboks uue parooli sisestamiseks.
	<b>Logoff</b>	Väljub programmist ja kuvab sisselogimise dialoogiboksi.
	<b>Exit</b>	Suleb programmi.
Menüü <b>Camera</b> käsud		
	<b>Save image...</b>	Kuvab dialoogiboksi valitud pildipaani pildi salvestamiseks.
	<b>Print image...</b>	Kuvab dialoogiboksi valitud pildipaani pildi printimiseks.
	<b>Audio on / Audio off</b>	Lülitab valitud kaamera heli sisse või välja.
	<b>Record Camera</b>	Käivitab valitud kaamera salvestamise. Kasutatakse häiresalvestusrežiimi kvaliteeditaset.
	<b>Instant Playback</b>	Käivitab valitud kaamera taasesituse, arvestades seadistatud tagasikerimisaega. (Mitte taasesitusrežiimis.)
	<b>Reference Image...</b>	Kuvab hetkel valitud pildipaani dialoogiboksi <b>Reference Image</b> . (Mitte taasesitusrežiimis.)
	<b>Close</b>	Sulgeb valitud pildipaani.
Menüü <b>Tools</b> käsud		
	<b>Find in logbook...</b>	Kuvatakse dialoogiboks <b>Select Search Parameters</b> ja dialoogiboksi <b>Logbook results</b> . Kui olete sisse loginud Enterprise User Groupi kasutajana, kuvatakse dialoogiboks <b>Please select a Server</b> .
		Kuvatakse dialoogiboks <b>Logbook entries for erasing text data</b> ja dialoogiboksi <b>Select search parameters for erasing text data</b> .
	<b>Erase text data from logbook...</b>	Kuvatakse dialoogiboks <b>Select search parameters for erasing text data</b> .
	<b>Toggle image pane bars</b>	Peidab või kuvab pildipaani ribad.
	<b>Show fewer Image pane rows</b>	Vähendab pildiaknas kuvatud pildipaani ridade arvu.

	<b>Show more Image pane rows</b>	Suurendab pildiaknas kuvatud pildipaani ridade arvu. <b>Märkus.</b> Kuvada ei saa rohkem pildipaani ridasid, kui on seadistatud maksimum, mis on määratud parameetriga BVMS-i Configuration Clientis.
Menüü <b>Timeline</b> käsud (ainult taasesitusrežiim)		
	<b>First recording</b>	Liigutab märkejoone vanimale salvestisele.
	<b>Last recording</b>	Liigutab märkejoone uusimale salvestisele.
	<b>Play</b>	Esitab edasisuunas, alustades märkejoone praegusest asukohast.
	<b>Pause</b>	Peatab taasesituse praeguses asukohas. Jätkamiseks klõpsake <b>Play</b> .
	<b>Reverse play</b>	Esitab tagasisuunas, alustades märkejoone praegusest asukohast.
	<b>Protect video...</b>	Kuvatakse dialoogiboks <b>Protect Video</b> .
	<b>Unprotect video...</b>	Kuvatakse dialoogiboks <b>Unprotect video</b> .
	<b>Restrict video...</b>	Kuvatakse dialoogiboks <b>Restrict Video</b> .
	<b>Unrestrict video...</b>	Kuvatakse dialoogiboks <b>Unrestrict video</b> .
	<b>Delete video...</b>	Kuvatakse dialoogiboks <b>Delete Video</b> .
	<b>Verify authenticity...</b>	Kuvatakse dialoogiboks <b>Verify Authenticity</b> .
	<b>Export video...</b>	Kuvatakse dialoogiboks <b>Export Video</b> .
	<b>Load exported video...</b>	Kuvab ekspordifaili valimiseks dialoogiboksi. Seejärel kuvatakse eksporditud fail puus <b>Exports</b> .
Menüü <b>Alarms</b> käsud		
	<b>Accept Selected Alarms</b>	Määrab kõikide valitud häirete olekuks <b>Accepted</b> ja kuvab need häirepildiaknas.
	<b>Accept All New Alarms</b>	Määrab kõik uued häired olekusse <b>Accepted</b> .
	<b>Clear all accepted alarms</b>	Määrab kõik vastuvõetud häired olekusse <b>Cleared</b> . Kirje eemaldatakse nimekirjast <b>Alarm List</b> ja häirepildiaknast.
	<b>Clear Selected Alarms</b>	Määrab kõik valitud häired olekusse <b>Cleared</b> . Kirje eemaldatakse nimekirjast <b>Alarm List</b> ja häirepildiaknast.
	<b>Workflow...</b>	Kui see on saadaval, kuvab valitud häire tegevuskava.

Menüü <b>Extras</b> käsud		
	<b>Add favorite</b>	Salvestab praeguse pildipaani malli vaadena asukohas <b>Favorites tree</b> .
	<b>Add bookmark</b>	Kuvatakse dialoogiboks <b>Add Bookmark</b> .
	<b>Mute System</b>	Lülitab saadaval pildipaani heli ja häire heli välja.
	<b>Options...</b>	Kuvatakse dialoogiboks <b>Options</b> .
	<b>Restore &gt; Default settings</b>	Taastab monitoripaigutuse, kasutajaliidese ja valikute tehase vaikesetused. <b>Märkus.</b> See valik arvestab pildiaknas kuvatavate pildipaani ridade seadistatud maksimaalset arvu. Pildipaani ridade vaikearv taastatakse ainult siis, kui see ei ületa seadistatud maksimaalset arvu, mis on määratud parameetriga BVMS-i Configuration Clientis.
	<b>Restore &gt; Last settings</b>	Taastab monitoripaigutuse, kasutajaliidese ja valikute viimati laaditud asetused. <b>Märkus.</b> See valik arvestab pildiaknas kuvatavate pildipaani ridade seadistatud maksimaalset arvu. Pildipaani ridade viimati laaditud arv taastatakse ainult siis, kui see ei ületa seadistatud maksimaalset arvu, mis on määratud parameetriga BVMS-i Configuration Clientis.
Menüü <b>Help</b> käsud		
	<b>Display help</b>	Kuvab BVMS-i veebispikri.
	<b>About...</b>	Kuvatakse dialoogiboks, mis sisaldab teavet installitud süsteemi kohta, näiteks versiooninumbrit.

## 18.8

### Valikute dialoogiboks

Põhiaken > menüü **Extras** > käsk **Options...**

Võimaldab seadistada parameetreid Operator Clienti kasutamiseks.

#### Vt

- *Video kuvamine madala ribalaiusega, lehekülg 96*



## 18.8.1

### Juhtimise sakk

#### Sakk Control

##### Dwell time for automatic sequences [s]

Sisestage nõutud sekundite arv, kui kaua kaamerat pildipaanel kuvatakse. See aeg kehtib ka häirejadades.

##### PTZ Control Speed

PTZ-kaamerate juhtimiskiiruse reguleerimiseks liigutage liugurit.

##### Rewind time of instant playback [s]

Sisestage kohese taasesitamise tagasikerimisaeg sekundites.

##### Display the map containing the camera of the selected Image pane

Klõpsake, et aktiveerida valitud pildipaani kaamera skeemi teravustamine. Skeemi kuvatakse **Control** monitori aknas **Map**. Kui valitud kaamerat pole seadistatud ühelgi skeemil, tühjendatakse aken **Map**.

Kuvatakse loogilises puus esimesena leitud skeem, alustades valitud kaamerat sisaldavast juurüksusest.

Kui kaamerajada töötab valitud pildipaanel, uuendatakse pärast jada igat sammu aknas **Map** vastavalt skeemi.

##### Start PTZ mode when selecting PTZ Image pane with mouse

Valige, et aktiveerida PTZ-režiim automaatselt Bosch IntuiKey kaugjuhtimispultide jaoks alljärgnevatel juhtudel.

- Kui kasutaja klõpsab PTZ-kaamerat kuvavat pildipaani.
- Kui kasutaja lohistab PTZ-kaamera pildipaanile.

## 18.8.2

### Monitorinäidu sakk

#### SakkDisplay

##### Image Pane Aspect Ratio

Valige Operator Clientis iga ühendatud monitori jaoks pildipaanide nõutud kuvasuhe. Kasutage HD-kaamerate korral kuvasuhet 16 : 9. See seade tühistab Operator Clienti esmakäivitusel Configuration Clientis tehtud seade.

##### Display Logical Number

Valige loogilises puus oleva kaamera loogilise numbri kuvamiseks.

##### IP address visible in print and save

Valige loogilise puu seadmete IP-aadresside avaldamiseks prinditud või salvestatud piltidel.

##### Text Data Position

Valige soovitud tekstiandmete paani asukoht nupu  klõpsamise korral.

##### Prefer hardware acceleration

Pärast Operator Clientisse sisselogimist on riistvarakiirendus vaikimisi lubatud.

Riistvarakiirenduse keelamiseks tühjendage märkeruut.

See seadistus säilitatakse pärast Operator Clienti järgmist taaskäivitamist või sisselogimist.

##### Show diagnostic information in Image panes (enable until logoff)

Valige pildipaanel dekodeerimismeetodi näitamiseks.

Dekodeerimismeetod kuvatakse kõikide avatud pildipaanide nimeribal.

See seadistus ei säili pärast Operator Client'i järgmist taaskäivitamist või sisselogimist.

##### Luba värviline ajajoon

Valige salvestuste värvilise ajajoon lubamiseks. Kui värviline ajajoon on lubatud, on häire salvestamine, häireeelne salvestus ja liikumise salvestamine tähistatud erinevate värvidega.

**Vt**

- *Ajariba aken, lehekülg 143*

**18.8.3****Heliasetuste sakk****Sakk Audio****Playback audio of the selected Image pane**

Valige valitud pildipaanel videole helitaasesituse aktiveerimiseks.

**Multichannel audio playback**

Valige kõikide pildipaanelidel kuvatud videote heli samaaegse taasesituse lubamiseks.

**Sound volume:**

Häiresignaali helitugevuse reguleerimiseks liigutage liugurit.

**Half Duplex**

Valige, et lubada pooldupleksrežiim heliedastuse funktsionaalsuse jaoks.

**Full Duplex**

Valige, et lubada täisdupleksrežiim siseside funktsionaalsuse jaoks.

**18.8.4****Transkodeerimise sakk****Sakk Transcoding**

Operator Clientiga saate taasesitada kaamera salvestisi või vaadata kaamera otsepilte isegi siis, kui BVMS-i ja teie Operator Clienti arvuti vahel on madala ribalaiusega võrguühendus. Transkoodrid ei toeta funktsioone intelligent tracking ja ROI, Intelligent Video Analyticsi ülekatteid ja tekstiandmeid.

Madala ribalaiusega võrgu kasutamiseks on 2 võimalust.

- Riistvaraline transkodeerimine
- Tarkvaraline transkodeerimine (saadaval ainult otserežiimis)

**Riistvaraline transkodeerimine**

Riistvaralisel transkodeerimiseks peab VRM olema varustatud vähemalt ühe transkodeerimisseadmega. Seda transkodeerimisseadet ei seadistata BVMS-is. Transkodeerimisseadme seadistamise kohta lugege VRM-i dokumentatsioonist. Transkodeerimisseadmetel võib olla mitu transkodeerimiseksemplari. DIVAR IP 3000 ja DIVAR IP 7000 saadetakse mõlemad koos ühe eelseadistatud transkodeerimiseksemplariga.

Kõik otsevood või salvestised vajavad oma transkodeerimiseksemplari.

Ainult VRM-iga ühendatud Boschi video-IP-seadmetega saab kasutada riistvaralist transkodeerimist.

Nii kaamerat kui ka transkodeerimisseadet peab haldama sama VRM.

**Tarkvaraline transkodeerimine**

Tarkvaraliseks transkodeerimiseks peate Management Serveris või Enterprise Management Serveris seadistama teenuse Mobile Video Service.

Enterprise Systemis kasutatakse ainult MVS teenuseid, mis on seadistatud Enterprise Management Serveri konfiguratsioonis.

**Hardware (default)**

Valige riistvaratranskoodri lubamiseks. See on vaikeseade.

**Software**

Valige tarkvaratranskoodri lubamiseks.

## 18.9 Loogilise puu aken

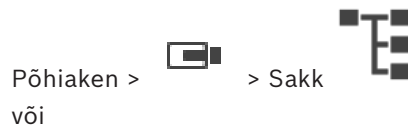

Kuvab kõikide asetuste hierarhilise struktuuri, millele teie kasutajarühmal juurdepääs on. Kui olete loginud sisse Enterprise Management Serverisse, on serveri nimi kuvatud kaamera nime eesliitena.

Ainult administraator saab luua või muuta loogilist puud Configuration Clientis.

Võimaldab lohistada üksuse kasutajaliidese järgmistele elementidele.

- Kaamera, skeem, dokument pildipaani
- Igat üksust aknasse **Favorites tree**
- Skeem aknasse **Map**
- Kaamera aknasse **Monitors**

### Vt

- *Pildipaani paigutus ja suuruse muutmine, lehekülg 41*
- *Kaamera kuvamine pildipaani, lehekülg 38*
- *Üksuste lisamine lemmikutepuusse, lehekülg 63*
- *Eelseadistatud kaamerajada käivitamine, lehekülg 42*
- *Video kuvamine madala ribalaiusega, lehekülg 96*

## 18.10 Lemmikutepuu aken

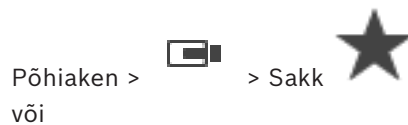

Oma loogilise puu alamkogumi loomiseks saate lisada loogilise puu kõik üksused lemmikutepuu vaatesse. Saate igal ajal vaadet kuvada või selles seadmeid lisada või kustutada.

Lemmikutepuus vaate salvestamisel salvestate järgmised asetused.

- Kaamerate või muude objektide määrang pildipaanidesse
- Pildipaani mall
- Digitaalsuuri praegune seadistus
- Pildisektsioon
- Valitud voog (saadaval ainult otserežiimis)

### Vt

- *Üksuste lisamine lemmikutepuusse, lehekülg 63*
- *Vaadete loomine/muutmine, lehekülg 64*

## 18.11 Järjehoidjate aken



Põhiaken >  > Sakk 

Järjehoidjasse saab salvestada otsevaate või salvestise ajavahemiku. Järjehoidja salvestab algus- ja lõppaja, hetkel pildiaknasse määratud kaamerad ja kogu pildipaani malli.

Ajavahemikuks saab valida 0 sekundit. Järjehoidjad salvestatakse paani . Järjehoidja kustutamine ei mõjuta vastavaid salvestisi. Kaameraid ei järjehoidjast eemaldada ega sinna lisada. Järjehoidja muutmiseks laadige see, tehke muudatused ja salvestage.

Salvestise kustutamisel vastavat järjehoidjat ei sünkroonita. Pärast laadimist kuvatakse must pildipaani.

Kui olete logitud Enterprise Management Serverisse, kuvatakse kaamera nime eesliitena kaamera Management Serveri nimi.

**Märkus.** Lisage ühte järjehoidjasse ainult kuni 4 kaamerat, et vältida järjehoidja laadimisel jõudlusprobleeme.

Vt

- Järjehoidja muutmine, lehekülg 67
- Järjehoidja laadimine, lehekülg 67

## 18.12

### Pildiaken

Põhiaken

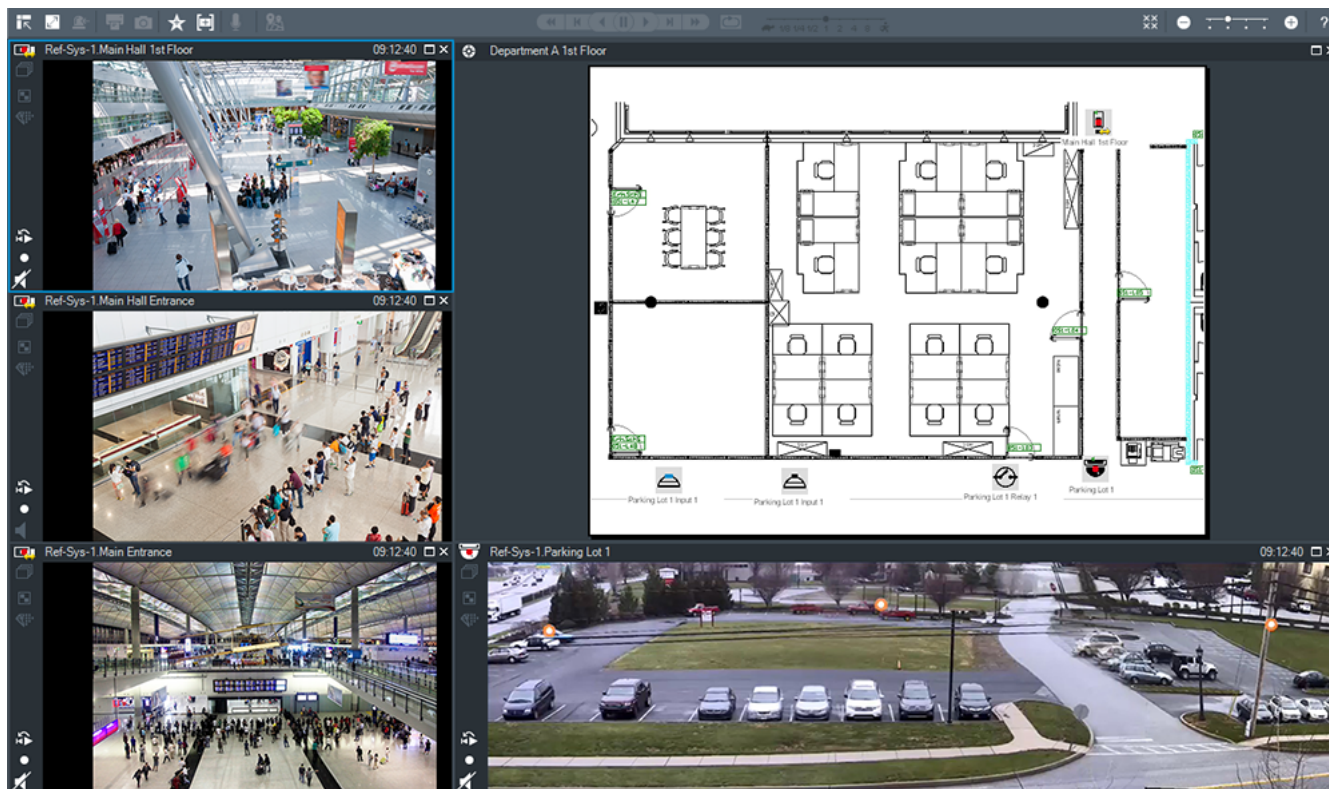

Kuvab muutuva arvu paane. Miinimum on 1 pildipaani. Ühte kaamerat saate kuvada korraga mitmel pildipaanil.

Võimaldab teha järgmisi toiminguid (kõik toimingud ei ole BVMS Export Playeris saadaval).

- Kuvatud pildipaanide arvu muutmine.
- Paindlik pildipaanide organiseerimine, muutes pildipaanide malli, paigutuse saab salvestada vaatenähtena puus **Favorites tree**.

- Otserežiimi ja taasesitusrežiimi (ning häirete olemasolul häirete kuva) vahetamine.
- Kõikide heliallikate sisse-/väljalülitamine (rakendus peab olema seadistatud mitme kanaliga režiimi jaoks).
- Jada käivitamine.
- Pildipaani tööriistaribade sisse-/väljalülitamine.
- Kohese taasesituse kasutamine.
- Siseside funktsionaalsuse kasutamine.

**Vt**

- *Pildipaani ridade arvu muutmine, lehekülg 40*
- *Pildipaani paigutus ja suuruse muutmine, lehekülg 41*

**18.13****Pildipaani**

Põhiaken

BVMS Export Player pakub ainult piiratud arvu funktsioone.

Võimaldab kuvada järgmist.

- Otsevideo ükskõik millisest videoallikast (ainult otserežiim)
- Kohese taasesituse video
- Salvestatud video (ainult taasesitusrežiim)
- Skeemid
- Dokumendid (HTML-failid)
- Tekstiandmed
- Salvestusallikas

Sinine äär viitab, et see pildipaani on valitud, näiteks sellel pildipaani kaamerapildi kuvamiseks.

**Märkus.** Pildipaani tööriistariba kuvatakse ainult pildipaani valimisel.

Kui logite sisse Enterprise Management Serverisse, kuvatakse pildipaani tööriistaribal (kui pildipaani on valitud) kaamera nimi koos eesliitega, milleks on kaamera Management Serveri nimi.

Skeemil olevaid kaameraid kuvatakse tööpunktidenähtena. Skeemil oleva kaamera saab aktiveerida topeltklõpsates, kontekstimenüüst või pukseerides selle pildipaani.

Kui kuvatud on PTZ-kaamera, saate kasutada aknasise juhtimise funktsiooni.

Kaamera kuvamiseks järgmisel vabal pildipaani topeltklõpsake kaamerat loogilises puus.

Akna **Properties:** kuvamiseks paremklõpsake pildipaani ja klõpsake **Properties**. Selles aknas kuvatakse kaamerateave.









Otsepildi pildipaani tööriistaribal kuvatud kellaeg näitab alati kuvatud kaamera kohalikku aega. Taasesituse pildipaani tööriistaribal kuvatud kellaeg näitab alati salvestatud video kellaega.

**Vt**

- *Kasutatud ikoonid, lehekülg 129*
- *Tekstiandmete kuvamine, lehekülg 93*

**18.14****Otsinguväli**

Otsinguväljalt saate otsida loogilise puu, lemmikutepuu ja järjehoidjate üksuseid.

1. Põhiaken >  >  või  või sakk  > Paremklopsake soovitud juursõlme või üksust > Klõpsake **Tree search** **VÕI**  
Vajutage loogilise puu, lemmikutepuu või järjehoidjate aknas klahve Ctrl + F.  
Kuvatakse otsinguväli .
2. Sisestage otsingustring, mis tähistab üksuse kuvanime.  
Otsing käivitub kohe sisestamise ajal ja esimene otsingustringile vastav üksus märgistatakse.  
Kui otsingustringi ei leita, muutub otsinguvälja taustavärv.
3. Eelmise või järgmise vaste märkimiseks klõpsake  või .
4. Otsingukasti sulgemiseks klõpsake .

## 18.15 Ekspordide aken



Põhiaken >  > Sakk 



Saate importida eksporditud videoandmed, kuvada need pildipaanel, otsida nendest kindlaid andmeid ja need taas maha laadida.

### Vt

- *Videoandmete eksportimine, lehekülg 79*
- *Eksporditud video laadimine, lehekülg 85*

## 18.16 Skeemiaken

Põhiaken >  > Lohistage skeem sakilt  sakile   
või

Põhiaken >  > Lohistage skeem sakilt  sakile 

Kuvab kohaskeemi. See ei saa kuvada videot ja pole piiratud kuvasuhtega 4 : 3.

Kui aknas **Map** ei saa skeemi täielikult kuvada, saate skeemi lohistada. Kuvatakse eriline kursor.

### Klõpsake sammhaaval läbitavate juhiste saamiseks.



- *Asukohaskeemi kuvamine, lehekülg 59*

## 18.17 PTZ-juhtimise aken

Põhiaken >  > Sakk  **PTZ Control**

Aken  muutub aktiivseks, kui PTZ-kaamera või pöörd-/kaldkaamera kuvatakse valitud pildipaanel.

Võimaldab juhtida valitud pildipaanel kuvatud vastavate funktsioonidega kaamerat.

  Klõpsake digitaalseks sisse- või väljasuunimiseks. Need juhtseadised on aktiivsed isegi siis, kui valitud on muu kaamera kui PTZ-kaamera.



Kaamera pööramiseks kõigis suundades klõpsage noolt või lohistage keskel olevat pulti.



Klõpsake vaatealasse sissesuunimiseks (objektiivi teleasend) / vaatealast väljasuunimiseks (objektiivi lainurkasend).



Klõpsake lähedale/kaugele teravustamiseks.



Klõpsake diafragma sulgemiseks/avamiseks.

**Predefined positions:**

Valige kirje PTZ-kaamera pööramiseks eelpositsioonile.



Klõpsake PTZ-kaamera praeguse asukoha salvestamiseks valitud eelpositsiooni kirjena.

**AUX commands:**

Valige kirje selle käsu täitmiseks.

**18.18**

**Ajariba aken**



Võimaldab juhtida salvestatud videote taasesitamist. Teil on võimalik samaaegselt kuvada mitu kaamerat.

Heli saab taasesitada ainult siis, kui esitada videot tavakiirusel.

Kui teil on õigus kuvada salvestatud videoid, saate kuulata ka nende juurde kuuluvaid helisalvestisi.







Muu ajavööndi valimise korral muudetakse selle kohaselt ajariba.

Võimaldab navigeerida salvestatud videotel. Kõigi kuvatud pildipaanide taasesitus on sünkroonitud.







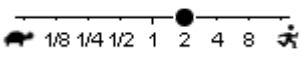

Paljud funktsioonid võimaldavad leida täpselt otsitava stseeni.

ajariba salvestistele üksustes Operator Client ja BVMS Export Player näitab värvi või viirutusega järgmist teavet:

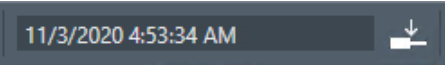
Salvestis	Värvus
Pidevsalvestis	
Salvestise kaotamine / salvestus puudub	
Kaitstud salvestus	Tumehallid diagonaalsed triibud originaalvärvil (näiteks: )

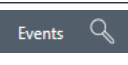
Salvestis	Värvus
Piiranguga salvestus	Tumehallid diagonaalsed triibud originaalvärvil (näiteks:  )
Heli	
Andmed ei ole veel laaditud	
Otsingutulemus	
Häiresalvestis	
Häire-eelne salvestis	
Liikumise salvestis	

Alarmi, alarmieelse ja liikumise salvestamise värvilise ajajoon kuvamiseks lubage vahekaardil **Display** värviline ajajoon. Vaadake peatükki *Monitorinäidu sakk, lehekülg 137*.

	Kuvatud kaamerate taasesitamiskiiruse reguleerimiseks liigutage liugurit.
	Kuvatud kaamerate taasesituse juhtimiseks kasutage juhtseadiseid. Vasakult paremale. <ul style="list-style-type: none"> <li>– Vanimasse salvestisse hüppamine</li> <li>– Ühe kaadri tagasikerimine, olenemata kaadritüübist</li> <li>– Tagurpidi taasesitus, muutke taasesitamiskiirust kiirusliuguriga</li> <li>– Esituse peatamine või tagurpidi esitus</li> <li>– Taasesitus, muutke taasesitamiskiirust kiirusliuguriga</li> <li>– Hüpe järgmisele kaadrile olenemata kaadritüübist</li> <li>– Hüpe viimasele salvestisele</li> </ul>
	Sisestage aeg märkejoone kiireks paigutamiseks ajaribale.
	Klõpsake kohe kellaaja juurde liikumiseks.
	Klõpsake otsingutüübi valimiseks.
	Kuvab valitud otsingutüübi, näiteks <b>Video by event search</b> .
	Klõpsake eelmisele otsingutulemusel liikumiseks.
	Klõpsake järgmisele otsingutulemusel liikumiseks.
	Klõpsake kõigi otsingutulemuste eemaldamiseks.
	Klõpsake dialoogiboksi <b>Export Video</b> kuvamiseks.

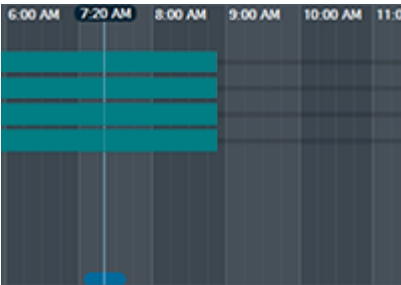

	<p>Kuvab kõik pildiaknas kuvatud kaamerad.</p> <p>Kui logite sisse Enterprise Management Serverisse, kuvatakse kaamera nime eesliitena selle kaamera Management Serveri nimi.</p>
	<p>Kuvab kaamerate nimekirjas kaamerate ajaribad.</p> <p>Võimaldab kiiret aja paigutamist asjakohaste videote esitamiseks.</p>

**Vt**

- *Taasesituskiiruse muutmine, lehekülg 75*
- *Ajariba kasutamine, lehekülg 74*
- *Logiraamatu kirjete otsimine, lehekülg 89*
- *Videoandmete eksportimine, lehekülg 79*
- *Videoandmete autentsuskontroll, lehekülg 77*
- *Video kaitsmine või mittekaitsmine, lehekülg 76*
- *Video keelamine või lubamine, lehekülg 75*
- *Videoandmete kustutamine, lehekülg 77*
- *Eksporditud video laadimine, lehekülg 85*

## 19 Kaugjuhtimispuldi kiirklahvid

Siin on toodud USA paigutusega kaugjuhtimispuldi kiirklahvid.

+ viitab klahvi samaaegsele vajutamisele (näiteks „Control + z“ tähendab, et klahve „Control“ ja „z“ tuleb korraga vajutada).

Oma seadistuse CD-lt leiate prinditava Acrobat-faili. Selle faili nimi on keyboard\_layout\_en.pdf.

### 19.1 Üldkäsud

Funktsioon	Kiirklahv
Veebispikri kuvamine	F1
Ümbenimetamine (näiteks lemmikutes)	F2

### 19.2 Taasesituse juhtimiskäsud

Funktsioon	Kiirklahv
Esitus/Paus	Tühikuklahv
Eelmine kaader	,
Järgmine kaader	.
Edasisuuna määramine	Enter
Tagasisuuna määramine	Backspace
Vanimasse salvestisse hüppamine	Home
Uusimasse salvestisse hüppamine	End
Taasesituskiiruse suurendamine	Page Up
Taasesituskiiruse vähendamine	Page Down

### 19.3 Pildiakna juhtimiskäsud

Järgmised kaugjuhtimispuldilt antavad käsud töötavad ainult siis, kui pildiaken on aktiveeritud.

Funktsioon	Kiirklahv
Valitud pildipaani liigutamine	Nooleklahvid
Pildipaani sulgemine	Delete
Kõikide pildipaaside sulgemine	Control + Delete
Pildipaanimiridade arvu vähendamine	F7
Pildipaanimiridade arvu suurendamine	F8*
Pildipaanimiridade näitamine/peitmise	F9
*Märkus. BVMS-i Configuration Client'is määratud suurimast lubatud reaarvust rohkem ridasid kuvada ei saa.	

## 20

### Veaotsing

See peatükk sisaldab teavet, kuidas tegeleda teadaolevate probleemidega BVMS-i Operator Clienti BVMS Export Playeri abil.

#### Probleemid teie helikaardi salvestusasetustega

Probleem	Põhjus	Lahendus
Kaamera suunas heliedastuse funktsionaalsuse mikrofoni kasutamisel esineb akustilist tagasisidet.	Teie helikaardi salvestusasetustes peab olema valitud mikrofoni, mitte stereomikser (ega midagi muud). Operator Client kontrollib käivitamisel oma seadistusfaili ja muudab sellele vastavalt salvestusasetusi. See seadistusfail sisaldab vaikekirjet, mis ei pruugi olla vastavuses teie süsteemi seadistusega. See asetust taastatakse iga Operator Clienti käivitamise ajal.	Muutke Operator Clienti seadistusfaili asetust nii, et salvestuse sisendallikaks on valitud mikrofoni.

### 20.1

#### Ühenduse taastamine Bosch IntuiKey juhtimispuuldiga

1. Sisestage kaabel uuesti või oodake, kuni tööjaam ühendatakse võrku.  
Teade Off Line kaob.
2. Vajutage tarkvaraklahvi Terminal, et siseneda BVMSi.

## Sõnastik

### alarm priority (häire prioriteeditase)

Igale häirele on määratud prioriteeditase. Häireid saab seadistada nii, et neid kuvatakse häirepildiaknas (hüpikaknas) automaatselt vastavalt häire prioriteeditasemele. Iga kasutaja otsepildi- ja taasesitusnäidule määratud prioriteeditase. Kui sissetulev häire on prioriteetsem kui kasutaja kuva, kuvatakse häirele vastav häireriba automaatselt häirepildiaknas. Kui häirepildiakent parajasti ei kuvata, avaneb see häirepildi näitamiseks mõeldud monitoril automaatselt, asendades samal monitoril olnud otsepildi või salvestuse taasesituse näitamise.

### analytics viewer (analüütikavaatur)

Välisrakendus, millega kuvatakse Operator Clientis videoanalüüsiga tuvastatud häireid.

### ANR

Automaatne võrguühenduse rikke korral toimuv varundamine. Ühildatud protsess, mille abil kopeeritakse võrguühenduse rikke tõttu võrgusalvestusseadmesse salvestamata jäänud, kuid videokoodri kohalikule salvestusseadmele salvestataud lõik sealt pärast võrguühenduse taastumist võrgusalvestusseadmesse. Kopeeritud videoandmed täidavad täpselt võrguühenduse kadumisel tekkinud tühimiku. Seega peab videokoodril olema kohalik salvestusseade. Selle kohaliku salvestusseadme salvestusmaht arvutatakse järgmise valemi abil: (võrgu ribalaius x hinnanguline võrgu rikkeaeg + ohutusvaru) x (1 + 1 / varunduskiirus). Tulemuseks saadav salvestusmaht on vajalik, kuna pidev salvestamine peab kopeerimise ajal jätkuma.

### area (ala)

Turvasüsteemiga ühendatud andurite rühm.

### authenticity (autentsus)

Salvestatud video olek, mis viitab, et video on algupärane. See tähendab, et salvestatud videot ei ole muudetud ega töödeldud.

### bookmark (järjehoidja)

Kasutatakse otsevideo või salvestatud video ajavahemiku salvestamiseks. See võimaldab märgistada teatud videolõike hilisemaks uurimiseks. Lisaks saate järjehoidja ekspordimise abil jagada uurimistulemusi teiste kasutajatega.

### bypass (vältimine)

Eemaldage valikuliselt turvasüsteemist punkte. Punkti olekut võib vältida näiteks selleks, et oleks võimalik valvestada avatud aknaga perimeeter.

### camera sequence (kaamerajada)

Üksteise järel kuvatavate kaamerate loend. Igast kaamerast kuvatakse pilti teatud aja (asumisaja) jooksul. Jadasid on kahte tüüpi: eelmääratletud ja automaatsed. Eelmääratletud jadasid määratleb administraator. Nende jadade ikoonid asuvad loogilises puus. Automaatsed jadad luuakse, kui lohistate mitu valikut või kausta loogilisest puust pildipaani või koodrisse. Kõik selle kausta või valiku kaamerad kuvatakse järjest pildipaani. Saate luua oma jadasid, luues oma lemmikutepuus kausta.

### DNS

Domeeninimede süsteem. DNS-server muudab TCP/IP-protokolli kasutatavates võrkudes IP-aadressi URL-iks (näiteks www.minuseade.com).

### Dokument

BVMS toetab järgmist tüüpi dokumendifaile: HTML, URL, MHT, HTML, TXT.

### dual authorization (kahekordne autentimine)

Turbepoliitika, mis nõuab kahe erineva kasutaja sisselogimist Operator Clientisse. Mõlemad kasutajad peavad olema tavalise Bosch Video Management Systemi kasutajarühma liikmed. See kasutajarühm (või need kasutajarühmad, kui kasutajad on erinevate kasutajarühmade liikmed) peab kuuluma kahekordse autentimisega rühma. Kahekordse autentimisega rühmal on Bosch Video Management Systemis omad ligipääsuõigused. Sellel kahekordse autentimisega rühmal peaks olema rohkem ligipääsuõigusi kui tavalisel kasutajarühmal, kuhu kasutaja kuulub. Näide: kasutaja A on kasutajarühma A liige. Kasutaja B on rühma B

liige. Lisaks on seadistatud kahekordse autentimise rühm, mille liikmed on rühm A ja rühm B. Kahekordne autentimine on rühma A kasutajatele valikuline, ent rühma B kasutajatele kohustuslik. Kui kasutaja A logib sisse, kuvatakse teine sisselogimist kinnitav dialoogiboks. Selles dialoogiboksis saab sisse logida teine kasutaja, kui ta on saadaval. Kui mitte, võib kasutaja A jätkata ja käivitada Operator Clienti. Siis on tal ligipääsuõigused ainult rühma A. Kui sisse logib kasutaja B, kuvatakse taas teine sisselogimise dialoogiboks. Selles dialoogiboksis peab sisse logima teine kasutaja. Kui ei logi, ei saa kasutaja B käivitada Operator Clienti.

### **duplex (dupleks)**

Selle mõistega on määratletud kahe poole vaheline andmeedastussuund. Pooldupleks võimaldab andmeedastust mõlemas suunas, ent mitte korraga. Täisdupleks võimaldab samaaegset andmeedastust.

### **Dwell time (ooteaeg)**

Eelseadistatud ajavahemik, mille jooksul kaamerat kuvatakse pildiaknas ja mille järel kuvatakse kaamerajadas järgmist kaamerat.

### **Edge dewarping (sirgestamine kaameras)**

Sirgestamine, mis toimub kaameras.

### **Encoder (kooder)**

Muudab analoogvoo digitaalvooks, näiteks analoogkaamera ühildamiseks digitaalsüsteemi nagu Bosch Video Management System. Osadel koodritel võib olla kohalik salvestusseade, nagu mälukaart või USB-kõvaketas, või nad võivad salvestada oma videoandmed iSCSI-seadmetesse. IP-kaameratel on sisseehitatud kooder.

### **Enterprise Account (Enterprise kasutajakonto)**

Enterprise kasutajakonto on volitus, mis lubab Operator Clienti kasutajal luua ühenduse Enterprise Systemi alla kuuluva haldusserveri seadmetega. Enterprise Accountis seadistatakse kõik selle haldusserveri seadmete õigused. Operator Client saab korraga luua ühenduse kõikide selle Enterprise Systemi haldusserveri arvutitega. Seda ligipääsu juhitakse Enterprise-kasutajarühma liikmelisusega või selle haldusserveri Enterprise Accountis seadistatud seadme õigustega.

### **Enterprise System (Enterprise-süsteem)**

Enterprise System on Bosch Video Management Systemi funktsioon, millega Operator Clienti kasutaja saab juurdepääsu korraga mitmele haldusserveriga arvutile.

### **Enterprise User Group (Enterprise-kasutajarühm)**

Enterprise-kasutajarühm on kasutajarühm, mida seadistatakse Enterprise-haldusserveris. Enterprise-kasutajarühm määratleb kasutajad, kellel on õigused juurdepääsuks mitmele haldusserveriga arvutile korraga. Määratleb nende kasutajate kasutusõigused.

### **Event (sündmus)**

Häire ja/või tegevusega seotud juhtum või olek. Sündmused võivad tekkida mitmest allikast, nagu kaamerate, arhiveerijatest, kataloogidest, digitaalsisenditest jne. Need võivad hõlmata salvestamist käivitavaid olekuid, signaalikaotuse olekuid, ketta täituvuse teateid, kasutaja sisselogimisi, digitaalsisendi käivitajaid jne.

### **Failover VRM (tõrkesiirde VRM)**

BVMS-i keskkonna tarkvara. Rikke korral võtab üle määratud primaarse VRM-i või teisese VRM-i ülesande.

### **Favorites Tree (lemmikutepuu)**

#### **Haldusserver**

BVMS-server, mis haldab seadmeid.

#### **Hotspot (tööpunkt)**

Hiiretundlik ikoon skeemil. Tööpunkte seadistatakse Configuration Clientis. Tööpunktid võivad olla näiteks kaamerad, releed või sisendid. Kasutaja kasutab seda hoones seadme lokaliseerimiseks ja valimiseks. Seadistamise korral saavad tööpunktid kuvada kindla olekuga sündmuse või häire esinemisel vilkuvat taustavärvi.

#### **Häireloend**

Aken Bosch Video Management Systemis, milles kuvatakse aktiivsete häireloend.

#### **Häirepildiaken**

Pildiaken ühe või mitme häirepildipaani kuvamiseks.

### Image pane (pildipaanel)

Kasutatakse ühe kaamera otsevideo või salvestatud video, asukohaskeemi, dokumendi, jada, monitorirühma, välise rakenduse või skeemi vaateava kuvamiseks.

### Image pane pattern (pildipaani mall)

Pildipaani paigutus.

### Instant playback (kohene taasesitus)

Esitab valitud kaamera salvestatud pilti otsekraani pildipaanelil. Algusaega (möödunud või tagasikeritud aeg sekundites) saab seadistada.

### Intelligent Tracking (intelligentne jälgimine)

Intelligent Tracking on kaameras töötav tarkvaraprotsess, mille abil pööratakse ja suumitakse PTZ-kaamerat või muudetakse ROI-kaameral hivi pakkuva ala asetust automaatselt vastavalt objekti liikumisele.

### Intelligent Video Analytics (intelligentne videoanalüütika)

Algoritm, mis tuvastab objektide teatud omadusi ja käitumist videokaamera vaatealal ning loob selle põhjal häire, mida saab omakorda videovalvesüsteemis töödelda. Funktsiooni Intelligent Video Analytics asetused peavad salvestamisel olema aktiveeritud, et saaksite hiljem valikuliselt ja kiiresti videomaterjalist otsinguid teha. Intelligent Video Analytics võimaldab jäädvustada ja hinnata objektide erinevasuunalisi liikumisi nii, et valehäired hoitakse enamasti ära. Intelligent Video Analytics kohandub muutuva keskkonnaga automaatselt ja seega seda ei mõjuta oluliselt segavad tingimused, nagu vihm ja puu liikumine. Intelligent Video Analytics on eriti kasulik analüütilist järelootsingut kasutades, kuna võimaldab filtreerida liikuvaid objekte nende värvi järgi. Algoritmiga Intelligent Video Analytics saab otsida mahukast videomaterjalist selektiivselt kindlate värvimadustega objekte.

### Intercom functionality (kaamera suunas heliedastuse funktsioon)

Kasutatakse sellekt, et operaator saaks oma mikrofonist koodriga ühendatud kõlaritesse rääkida. Sellel koodril peab olema helisisend ja -

väljund. Kaamera suunas heliedastuse funktsionaalsust saab võimaldada kasutajarühma kaupa.

### Intrusion control panel (valvesüsteemi keskseade)

Boschi sissetungivastase (vargusevastase) valvesüsteemi keskseadme üldnimetus. Klavvistikud, moodulid, andurid ja muud seadmed ühenduvad keskseadmega.

### iSCSI

Internet Small Computer System Interface. Salvestusmahtu TCP/IP-võrgu kaudu haldav protokoll. iSCSI võimaldab salvestatud andmetele kõikjalt võrgus ligi pääseda. Tänu Gigabit Etherneti kasutuselevõtule on võimalik soodsalt iSCSI-salvestusservereid kaugkõvakettana arvutivõrku lisada. iSCSI terminoloogias nimetatakse salvestusvahendeid pakkuvat serverit iSCSI sihtmärgiks, samas kui serveriga ühendatud ja serveri ressursse kasutavat klienti nimetatakse iSCSI algatajaks.

### kustutamine

GDPR-is (Isikuandmete kaitse üldmäärus) on sätestatud, et andmesubjektil on õigus taotleda 30 päeva jooksul nendega seotud isikuandmete kustutamist mis tahes põhjustel.

### Logbook (logiraamat)

Konteiner Bosch Video Management Systemi kõikide sündmuste logimiseks.

### Logical number (loogiline number)

Loogilised numbrid on ainulaadsed ID-d, mis on määratud süsteemi kõikidele seadmetele, et nendest oleks parem ülevaade. Loogilised numbrid on ainulaadsed ainult kindla seadmetüübi korral. Loogilisi numbreid kasutatakse tavaliselt käsuskriptides.

### Logical Tree (Loogiline puu)

Kohandatud struktuuriga puu kõigile seadmetele. Loogilist puud kasutatakse Operator Clientis kaamerate ja muude seadmete valimiseks. Configuration Clientis seadistatakse täielik loogiline puu (skeemide ja struktuuri leheküljel) ja seda kohandatakse iga kasutajarühma jaoks (kasutajarühmade leheküljel).

### monitoride rühm

Dekodeeritava ühendatud monitoride komplekt. Monitoride rühmaga saab töödelda häiret etteantud füüsilisel alal. Näiteks kolme füüsiliselt eraldatud juhtimistoaga paigaldisel võib olla kolm monitorirühma. Monitoride rühma monitorid on loogiliselt seadistatud ridadesse ja tulpadesse ning neid saab seada erinevatesse paigutustesse, nt täisekraani- või nelikvaatesse.

### MOV

Apple'i QuickTime Playeri vaikimisi videovormingu faililaiend.

### MP4

MP4 on digitaalse multimeedia konteineri vorming, mida kasutatakse enamasti video ja heli salvestamiseks, kuid seda saab kasutada ka muude andmete, näiteks subtiitrite ja piltide salvestamiseks. MP4-faile toetavad enamik tarkvara meediamängijaid.

### Operator Client (operaatoriklient)

Bosch Video Management Systemi komponent, mis annab kasutajaliidese süsteemi jälgimiseks ja kasutamiseks.

### Operator Client workstation (operaatorikliendi tööjaam)

Bosch Video Management Systemi keskkonna arvuti otsevideo ja taasesitatava video vaatamiseks ning seadistustoiimingute tegemiseks. Operator Client on installitud sellesse arvutisse.

### Panoraamkaamera

360° või 180° vaatenurgaga kaamera.

### Pildiaken

Pildipaani konteiner, mille struktuuri määrab pildiakna mall.

### Playback Mode (taasesitusrežiim)

Operator Clienti funktsioon. Kasutatakse arhiveeritud videote taasesitamiseks ja otsimiseks.

### point (punkt)

Valvesüsteemiga ühendatud andur. Punkte näidatakse juhtimispuldil eraldi ja kohandatud tekstiga. Tekst võib kirjeldada ühte ust, liikumisandurit, suitsuandurit või kaitstud ruumi, nagu ÜLAKORRUS või GARAAŽ.

### PTZ camera (PTZ-kaamera)

Pööramis-, kallutamis- ja suumimisfunktsiooniga kaamera.

### Reference image (referentspilt)

Referentspilti võrreldakse pidevalt hetkel edasatava videopildiga. Kui edastatav videopilt erineb märgitud kohtades referentspildist, käivitatakse häire. See võimaldab tuvastada rikkumised, mis muidu jääksid avastamata (näiteks õigelt vaatealalt ärapööramine).

### Rewind time (tagasikerimise aeg)

Sekundite arv, kui pildipaani lülitatakse kohese taasesituse režiimi.

### ROI

Region of Interest. ROI otstarve on säästa fikseeritud HD-kaamera kaamerapildi osa suurendamisel võrgu ribalaiust. See osa käitub nagu PTZ-kaamera.

### Secondary VRM (teisene VRM)

BVMS-i keskkonna tarkvara. Tagab, et vähemalt ühe primaarse VRM-i salvestamine toimub lisaks ja korraga teisele iSCSI sihtmärgile. Salvestusasetused võivad erineda peamise VRM-i asetustest.

### Server Lookup

Configuration Clienti või Operator Clienti kasutaja saab selle abil luua järjest ühenduse mitme süsteemi pääsupunktiga. Süsteemi pääsupunktiks võib olla haldusserver või Enterprise-haldusserver.

### Sirgestamine

Tarkvara kasutamine radiaalse moonutusega kalasilmaobjektiivist tuleva ringja pildi teisendamiseks vaatamiseks sobivaks sirgeks pildiks (sirgestamine on moonutuse parandamine).

### Site (asukoht)

Kasutaja loodud üksus, millega vaatamise ja haldamise lihtsustamiseks rühmitada seotud süsteemiressursse. Tavaliselt vastab koht füüsilisele asukohale nagu hoone või korrus, ent sellega võidakse väljendada ka mistahes muud kokkukuuluvust. Selles on haldusserver, tavaliselt Configuration Client ja mitu Operator Clienti paigaldist.

---

**TCP**

Transmission Control Protocol. Pidevühenduse sideprotokoll, mida kasutatakse andmete edastamiseks IP-võrgu kaudu. Pakub töökindlat tellimusel põhinevat andmeedastust.

**Timeline (ajariba)**

Osa Bosch Video Management Systemi kasutajaliidesest. Kuvab valitud kaamerate salvestised horisontaalribadena. Ajariba võimaldab salvestatud videotel navigeerida.

**UDP**

User Datagram Protocol (kasutajadatagrammi protokoll). Ühenduseta protokoll, mida kasutatakse andmevahetuseks IP-võrgus. UDP on video edastamisel TCP-st tõhusam, kuna selle ballast on madalam.

**unmanaged site**

BVMS-i seadmepuu üksus, mis võib sisaldada video-võrguseadmeid, nagu digitaalsed videosalvestid. Teie süsteemi haldusserver ei halda neid seadmeid. Operator Clienti kasutaja võib nõudmisel luua ühenduse unmanaged site'i seadmetega.

**User group (kasutajarühm)**

Kasutajarühmadega määratletakse üldisi kasutaja atribuute, nagu õigused, privileegid ja PTZ-prioriteetsus. Rühma liikmeks astumisel pärib kasutaja automaatselt rühma kõik atribuudid.

**UTC**

Universal Time Coordinated (koordineeritud maailmaaeg)

**Video Analytics (videoanalüüs)**

Videoanalüüs on tarkvaraprotsess, mis võrdleb kaamerapilti salvestatud piltidega kindlatest isikutest või objektidest. Vaste leidmise korral käivitab tarkvara häire.

**Video Streaming Gateway (VSG)**

Virtuaalseade, mis võimaldab ühildada Boschi kaameraid, ONVIF-kaameraid, JPEG-kaameraid ja RTSP-koodreid.

**view (vaade)**

Pildipaanide kogum, mida saate koheseks otsevaateks esile kutsuda. Jada ei saa kuuluda vaatesse.

**VRM**

Video Recording Manager. Bosch Video Management Systemi tarkvarapakett, millega hallatakse videosalvestamist (MPEG-4 SH++, H.264 ja H.265) koos heli- ja metaandmete salvestamisega võrgusolevatele iSCSI-seadmetele. VRM haldab salvestiste algteavet ja seotud iSCI-salvestite nimekirja sisaldavat andmebaasi. VRM on Bosch Video Management Systemi võrku kuuluvas arvutis töötav teenus. VRM ei säilita videoandmeid ise, vaid jagab iSCSI-seadmete salvestusmahte koodritele, tegeledes samal ajal koormuse tasakaalustamisega erinevate iSCSI seadmete vahel. VRM voogestab taasesitust iSCSI-st Operator Clienti arvutitesse.



## Register

### A

add bookmark	66
ajapunkt	143
Ajariba	122, 143
ajavöönd	12, 90, 92, 121, 126, 143
aknasisene PTZ	56, 141
ala	132
algvaade	
DWF-failid	59
audio	48
Audio-sisese funktsionaalsus	138
autentimine	77
authentication	78
automaatne hüpihäire	120, 127
automaatne jada	43

### B

bookmark	
add	66
save	66
Bosch IntuiKey kaugjuhtimispuul	
analoogražiim	118
digitaalražiim	114
ikoonid	117
Käsurežiim	117
Bosch Video Management System	
veebispikker	8
BVMS Export Player	68, 69, 79

### C

check authenticity	78
--------------------	----

### D

digitaalne kaugjuhtimispuul	111
digitaalsuum	44, 64
DWF-failid	
algvaade	59

### E

eelseadistatud jada	42
ehtsus	143
eksportimine	
video	143
Enterprise System	17
export	
split	80
video	79

### F

finding	
Logbook entries	89, 95
Forensic Search	86

### H

haldusserver	14, 17
HD-kaamera	137
heli	44, 120
HTML-failid	140
häire kaamera	
analoogmonitor	100
häirejada	125
Häirepildiaken	41
häiresalvestus	42
leia	73
NVR-salvestised	42
VRM-salvestised	42
häiresalvestuse otsimine	73
häirete automaatne hüpiaken	24
häirete automaatne kuva	24
häirete skeem	59

### I

icons	129
ikoonid	
Bosch IntuiKey kaugjuhtimispuul	117
impordi	
videoandmed	85
impordi eksporditud video	85
IntuiKey kaugjuhtimispuul	111

### J

jada	42, 43
järjehoidja	63
kuva	67
laadi	67
muuda	63, 140
muutmine	67
järjehoidja muutmine	67

### K

kaamera kaugjuhtimispuul	111
kaamera ring	42, 43
Kaamera suunas heliedastus	48
Kaamera suunas heliedastuse funktsionaalsus	138
kaamera vaatamine	38
kaamerajada	42, 43
automaatne	43
eelseadistatud	42
kasutaja	
eemaldamine	35
kustutamine	35
kasutaja eemaldamine	35
kasutaja kustutamine	35

Kaugeksport	25	<b>O</b>	
Kaugjuhtimispuul KBD Universal XF	111	Operator Client	
kiirklahvid	146	käivitamine	34
kindel sündmus	143	sulgemine	35
kogu ekraan	45	Otserežiim	120, 142
kohene kordusesitus	47	otsevideo	120, 140
kohene taasesitus	44, 47	otsi liikumist	143
kontrollige ehtsust	77	otsi tekstiandmeid	73, 94
kuppelkaamera	56, 57, 58	otsige salvestatud videot	73
kustuta video	143	otsimine	
kuvamine		Logiraamatu kirjed	90
ekraanid	37	otsing	
käivitamine		Loogiline puu	40
Operator Client	34	<b>P</b>	
käsitsi salvestamine	42	panoraamkaamera	
käsitsisalvestamine	25	vaaterežiime	26
Käsurežiim	117	vaaterežiimid	39
<b>L</b>		panoraamkaamera vaaterežiime	26
laadimine		panoraamkaamera vaaterežiimid	39
videoandmed	85	parooli vahetamine	35
leia häiresalvestus	73	pildiaken	140
leia tekstiandmed	73, 94	Pildipaani	38, 41, 46, 141
leia video	73	aknasisene PTZ	56
leidmine		pildisektsioon	44, 64
teave spikri kohta	8	playback control	
Lemmik	64, 65, 66	jump to latest recording	144
ligipääs unmanaged site'ile	89	jump to oldest recording	144
lisaandmed		pause	144
tekstiandmed	94	play	144
Logbook	89, 95	play backward	144
logiraamat	90, 92	single frame backward	144
logiraamatu kirjete otsimine	90	single frame forward	144
Loogiline puu		PTZ-i blokeerimine	50
otsing	40	PTZ-juhtimine	142
lüüti		blokeerimine	50
panoraam-vaaterežiim	39	PTZ-kaamera	56, 57, 58
<b>M</b>		punkt	
Map-based tracking assistant	59, 60, 127	möödaminek	108
mitmekanaliline	44	<b>R</b>	
Märkejoon	143	rakendusaknad	120
möödaminek		referentspildi uuendamine	50
punkt	108	referentspilt	50
<b>N</b>		remote export	79
nutikas liikumise otsing	143	<b>S</b>	
NVR	14	salvestamise kvaliteet	42
NVR-salvestised		salvestusallikas	98, 141
häiresalvestus	42	save bookmark	66

searching for Logbook entries	89, 95	valvesüsteemi keskseade	132
single frame		VCA	
backward	144	keelamine	46, 86
forward	144	lubamine	46, 86
skeem	140	veebirakendus Spikker	8
vilkuv seadme ikoon	59	verify authenticity	78
värviline seadme ikoon	59	Versiooni teave	14
skeemi vaateava	60	video	
spikker	8, 9	export	79
spikri avamine	8	leia	73
Spikri printimine	9	video kaitsmine	143
split export	80	video piiramine	75
sulgemine		video taasesitamine	140
Operator Client	35	videoandmed	
sundvalvestamine	108, 109, 110	impordi	85
suuruse muutmine	41	laadimine	85
süsteemi nõuded	14	vilkuv seadme ikoon	59
<b>Z</b>		voo valimine	51
ZIP-eksport	82	VRM-salvestised	
<b>T</b>		häiresalvestus	42
taasesitus	122	võrgust väljas	35
Taasesitusrežiim	122	väljumine	
TCP	53	Operator Client	35
teabeleht	14	värv	143
tekstiandmed		ühendusprobleemid	53
leia	73, 94	ühilduvusrežiim	25
transkodeeritud video	53, 97	üldseaded	136
täisekraaninäidu režiim	45		
tööriistariba	46		
<b>U</b>			
used icon	129		
uue seadistuse vastuvõtmine	35		
uuest seadistusest keeldumine	35		
uuest seadistusest loobumine	35		
uus seadistus on saadaval	35		
<b>W</b>			
Vaade	64		
vaatamine			
ekraanid	37		
vahetage parool	35		
vahetamine	41		
vajuta-rääkimiseks	48		
valikud	136		
valve eemaldamine	108, 109, 110		
valvestamine	108, 109, 110		









**Building solutions for a better life.**

202311151354