

BVMS

Turinys

1	Žinyno naudojimas	8
1.1	Informacijos radimas	8
1.2	Žinyno spausdinimas	9
2	Saugos pranešimo paaiškinimas	10
3	Įvadas	11
3.1	BVMS leidimai	12
4	Sistemos apžvalga	14
4.1	Aparatinės įrangos reikalavimai	15
4.2	Programinės įrangos reikalavimai	15
4.3	Licencijų reikalavimai	15
5	Koncepcijos	16
5.1	BVMS dizaino koncepcijos	16
5.1.1	Sistema su vienu „Management Server“	16
5.1.2	Enterprise System	17
5.1.3	Server Lookup	18
5.1.4	Unmanaged site	19
5.2	Įrašymas	21
5.2.1	Automatinis tinklo papildymas (ANR)	21
5.2.2	Su saugykla susijusių įvykių apžvalga	22
5.3	Pavojaus signalų valdymas	23
5.4	Atsijungimas dėl neaktyvumo	25
5.5	Nuo versijos nepriklausoma programa „Operator Client“	25
5.5.1	Darbas suderinamumo režimu	26
5.6	Panoraminės kameros žiūrėjimo režimai	26
5.6.1	360° panoraminė kamera – sumontuota ant grindų arba lubų	26
5.6.2	180° panoraminė kamera – sumontuota ant grindų arba lubų	28
5.6.3	360° panoraminė kamera – sumontuota ant sienos	29
5.6.4	180° panoraminė kamera – sumontuota ant sienos	30
5.6.5	Apkarpytas panoraminės kameros vaizdas	31
5.7	SSH tuneliavimas	32
6	Naudokite naujausią programinę įrangą	33
7	Darbo pradžia	34
7.1	„Operator Client“ paleidimas	34
7.2	„Operator Client“ paleidimas su komandų eilutės parametrais	35
7.3	Naujos konfigūracijos priėmimas	35
7.4	Prieiga prie sistemos	36
7.5	„Server Lookup“ naudojimas	36
8	Kameros vaizdų rodymas	38
8.1	Laiko juostos pasirinkimas	38
8.2	Kameros rodinio rodymas vaizdo srityje	39
8.3	Panoraminės kameros rodymas	39
8.4	Panoraminės kameros peržiūros režimo perjungimas	40
8.5	Dvigubos šiluminės / optinės kameros rodymas	40
8.6	Kamerų iš kelių „Management Servers“ rodymas	41
8.7	Elemento radimas loginiame medyje	41
8.8	Vaizdo srities eilučių skaičiaus keitimas	41
8.9	Vaizdo sričių išdėstymas ir dydžio keitimas	42
8.10	Pavojaus signalų vaizdo lango rodymas	43

8.11	Jrašymo rankiniu būdu paleidimas	43
8.12	Iš anksto sukonfigūruotos kamerų sekos paleidimas	43
8.13	Automatinės kamerų sekos paleidimas	44
8.14	Vieno kanalo garso režimo naudojimas	45
8.15	Daugiakanalio garso režimo naudojimas	45
8.16	Skaitmeninio mastelio keitimo naudojimas	45
8.17	Vienos vaizdo srities išsaugojimas	46
8.18	Vienos vaizdo srities spausdinimas	46
8.19	Perjungimas į viso ekrano režimą	47
8.20	Vaizdo srities juostų rodymas arba slėpimas	47
8.21	Informacijos rodymas kameroje	47
8.22	Vaizdo įrašų turinio analizės (VCA) įjungimas	48
8.23	Vaizdo įrašo turinio analizės (VCA) taisyklių rodymas	48
8.24	Momentinio atkūrimo paleidimas	48
8.25	Kameros priskyrimas monitoriui	49
8.26	Garso režimo naudojimas	49
8.27	Vidinio ryšio funkcijos naudojimas	50
8.28	PTZ kameros valdymo blokavimas	51
8.29	Atskaitos vaizdo atnaujinimas	51
8.30	Monitorių grupės rodymas	52
8.31	Pasirinkimas rodyti tiesioginį srautą	52
8.32	Vaizdo rodymas esant mažam pralaidumui	53
8.33	TCP naudojimas patikimam ryšiui	54
8.34	Prisijungimas prie „Unmanaged Site“	55
8.35	Vaizdo analizės pavojaus signalo rodymas	56
8.36	„Intelligent Insights“ valdiklių rodymas	56
9	PTZ kamerų naudojimas	57
9.1	PTZ kamerų valdymas	57
9.2	PTZ kameros valdymo lange naudojimas	57
9.3	ROI funkcijos naudojimas	58
9.4	„Intelligent tracking“ naudojimas	59
10	Žemėlapių, globaliojo žemėlapio ir žemėlapio peržiūros sričių naudojimas	60
10.1	Objekto žemėlapio rodymas	60
10.2	Žemėlapio peržiūros srities rodymas	61
10.3	„Map-based tracking assistant“ naudojimas	61
11	Parankinių ir žymių naudojimas	64
11.1	Elementų pridėjimas prie parankinių medžio	64
11.2	Rodinių kūrimas / redagavimas	65
11.3	Parankinių nustatymų eksportavimas	66
11.4	Parankinių nustatymų importavimas	67
11.5	Žymės pridėjimas	67
11.6	Žymės redagavimas	68
11.7	Žymės įkėlimas	68
11.8	Žymių vaizdo įrašo eksportavimas	68
11.8.1	Dialogo langas „Export video of bookmark“ (Žymės vaizdo įrašo eksportavimas)	69
11.8.2	Dialogo langas „Export video of multiple bookmarks“ (Daugelio žymių vaizdo įrašo eksportavimas)	71
11.9	Žymių nustatymų eksportavimas	72
11.10	Žymių nustatymų importavimas	73

12	Įrašytų vaizdo įrašų tvarkymas	74
12.1	Laiko juostos pasirinkimas	74
12.2	Įrašyto vaizdo įrašo radimas	75
12.2.1	Langas „Video Search Results“	76
12.3	Įrašytų vaizdo įrašų atkūrimas	76
12.4	Laiko skalės naudojimas	76
12.5	Atkūrimo greičio keitimas	77
12.6	Vaizdo įrašo ribojimas arba neribojimas	77
12.7	Vaizdo įrašo apsauga arba jos panaikinimas	78
12.8	Vaizdo duomenų ištrynimasis	79
12.9	Vaizdo duomenų autentiškumo patikrinimas	80
12.9.1	Dialogo langas „Authenticity verification result“	80
12.10	Vaizdo duomenų eksportavimas	82
12.10.1	Laikotarpio eksportavimas	84
12.10.2	Vieno paieškos įrašo eksportavimas	84
12.10.3	Eksportavimas į vieną failą	85
12.10.4	Eksportavimo slaptažodžio pateikimas	85
12.10.5	Dialogo langas „Export Video“	86
12.10.6	Dialogo langas „Export“	88
12.11	Eksportuoto vaizdo įrašo įkėlimas	88
12.12	Vaizdo įrašų turinio analizės (VCA) įjungimas	89
12.13	„Forensic Search“ atlikimas	90
12.14	Langas „Forensic Search Results“	92
12.15	Žurnalo įrašų paieška	92
12.15.1	Prisijungimų prie „Unmanaged Site“ radimas	93
12.15.2	Pasirinkite serverį	93
12.15.3	Dialogo langas „Select Search Parameters“	93
12.15.4	Dialogo langas „Event Selection“	95
12.15.5	Dialogo langas „Device Selection“	95
12.15.6	Dialogo langas „Search Conditions“	95
12.15.7	„Logbook Results“: dialogo langas	95
12.16	Teksto duomenų rodymas	96
12.17	Teksto duomenų paieška	97
12.18	Teksto duomenų paieška žurnalo įrašuose	98
12.19	Teksto duomenų ištrynimasis iš žurnalo įrašų	98
12.20	Vaizdo rodymas esant mažam pralaidumui	99
12.21	Įrašymo šaltinio perjungimas	101
12.22	Nesinchronizuojamos vaizdo sritys	101
12.23	Prisijungimas prie „Unmanaged Site“	102
13	Įvykių ir pavojaus signalų tvarkymas	103
13.1	Pavojaus signalo priėmimas	103
13.2	Komentarų pridėjimas prie pavojaus signalo	104
13.3	Pavojaus signalo išvalymas	104
13.4	Pavojaus signalų sąrašo lango pritaikymas	105
13.5	Tiesioginio vaizdo lango rodymas	105
13.6	Pavojaus signalų vaizdo lango pavojaus signalo rodinį perjungimas	106
13.7	Darbo eigos pradėjimas	106
13.8	Pavojaus signalo priėmimo atšaukimas	107
13.9	Naudotojo įvykio suaktyvinimas	107

13.10	Langas „Alarm List“	107
14	„Person Identification“ pavojaus signalų tvarkymas	109
14.1	„Person Identification“ pavojaus signalo asmenų tvarkymas	109
15	Apsaugos nuo įsilaužimo centralės funkcijų valdymas	111
15.1	Pavojaus signalo sirenų išjungimas	111
15.2	Durų valdymas	111
15.3	Taško apėjimas	111
15.3.1	Srities apsaugos įjungimas	112
16	Prieigos kontrolės funkcijų valdymas	113
16.1	Prieigos suteikimas ir draudimas	113
16.2	Durų valdymas	113
17	CCTV klaviatūros naudojimas	114
17.1	Klaviatūros „KBD Universal XF“ naudojimas	114
17.1.1	Klaviatūros „KBD Universal XF“ naudotojo sąsaja	114
17.2	Klaviatūros „Bosch IntuiKey“ naudotojo sąsaja	116
17.2.1	Būsenos ekranas	117
17.3	Klaviatūros „Bosch IntuiKey“, prijungtos prie darbo stoties, naudojimas	118
17.3.1	Klaviatūros „IntuiKey“ paleidimas	118
17.3.2	Veikimo režimų įjungimas	118
17.3.3	Kamerų rodymas	118
17.3.4	Klaviatūros „IntuiKey“ vairalazdės naudojimas	119
17.3.5	Programinių klaviatūros „IntuiKey“ klavišų naudojimas	120
17.4	Klaviatūros „Bosch IntuiKey“, prijungtos prie dekodavimo įrenginio, naudojimas	122
17.4.1	Klaviatūros paleidimas	122
17.4.2	Kamerų rodymas	122
17.4.3	Vairalazdės naudojimas	123
17.4.4	Programinių klavišų naudojimas	123
18	Naudotojo sąsaja	124
18.1	Tiesioginio vaizdo režimas	124
18.2	Atkūrimo režimas	126
18.3	Grėsmės lygio režimas	128
18.4	Pavojaus signalų ekranas	129
18.5	„Map-based tracking assistant“ rodinys	131
18.6	Naudojamos piktogramos	133
18.7	Meniu komandos	138
18.8	Dialogo langas „Options“	141
18.8.1	Skirtukas „Control“	141
18.8.2	Skirtukas „Display“	142
18.8.3	Skirtukas „Audio“	142
18.8.4	Skirtukas „Transcoding“	143
18.9	Langas „Logical Tree“	143
18.10	Langas „Favorites Tree“	144
18.11	Langas „Bookmarks“	144
18.12	Vaizdo langas	145
18.13	Vaizdo sritis	146
18.14	Paieškos laukas	146
18.15	Eksportavimo langas	147
18.16	Žemėlapių langas	147
18.17	Langas „PTZ Control“	147

18.18	Laiko skalės langas	148
19	Spartieji klavišai	151
19.1	Bendrieji valdikliai	151
19.2	Atkūrimo valdikliai	151
19.3	Vaizdo lango valdikliai	151
20	Problemų sprendimas	152
20.1	Ryšio su klaviatūra „Bosch IntuiKey“ atkūrimas	152
	Terminų žodynas	153
	Rodyklė	158

1 Žinyno naudojimas



Pastaba!

Kai kurių šiame dokumente aprašomų funkcijų nėra sistemoje „BVMS Viewer“. Išsamesnės informacijos apie įvairius BVMS leidimus ieškokite svetainėje www.boschsecurity.com ir BVMS trumpajame pasirinkimo vadove: [BVMS trumpasis pasirinkimo vadovas](#).

Norėdami sužinoti daugiau apie tai, kaip ką nors padaryti BVMS, atidarykite internetinį žinyną vienu iš toliau nurodytų būdų.

Norėdami naudoti turinį, rodyklę arba paiešką:

- ▶ Meniu **Help** spustelėkite **Display help**. Naršykite naudodami mygtukus ir nuorodas.

Norėdami gauti pagalbą lange arba dialogo lange:

- ▶ Įrankių juostoje spustelėkite  .
ARBA
- ▶ Paspauskite F1, kad gautumėte pagalbą bet kuriame programos lange arba dialogo lange.

1.1 Informacijos radimas

Informacijos žinyne galite rasti keliais būdais.

Norėdami rasti informacijos internetiniame žinyne:

1. Meniu **Help** spustelėkite **Help**.
2. Jei kairiosios srities nematote, spustelėkite mygtuką **Rodyti**.
3. Žinyno lange atlikite toliau nurodytus veiksmus.

Spustelėkite:	Norėdami:
Turinys	Rodyti internetinio žinyno turinį. Spustelėkite kiekvieną knygą, kad būtų parodyti puslapiai, kuriuose pateikiamos nuorodos į temas, ir spustelėkite kiekvieną puslapį, kad dešiniojoje srityje būtų parodyta atitinkama tema.
Rodyklė	Ieškoti konkrečių žodžių ar frazių arba pasirinkti iš rodyklės raktinių žodžių sąrašo. Dukart spustelėkite raktinį žodį, kad dešiniojoje srityje būtų parodyta atitinkama tema.
Paieška	Rasti žodžius arba frazes savo temų turinyje. Teksto lauke įveskite žodį arba frazę, paspauskite ENTER ir temų sąrašė pasirinkite norimą temą.

Naudotojo sąsajos tekstas pažymėtas **paryškintai**.

- ▶ Rodyklė nurodo spustelėti pabrauktą tekstą arba spustelėti elementą programoje.

Susijusios temos

- ▶ Spustelėkite, kad būtų parodyta tema su informacija apie šiuo metu naudojamą programos langą. Šioje temoje pateikiama informacija apie programos lango valdiklius. *Konceptijos, puslapis 16* suteikia bendrosios informacijos tam tikromis temomis.



Pastaba!

Šis simbolis nurodo galimą turto sugadinimo arba duomenų praradimo riziką.

1.2 Žinyno spausdinimas

Naudodami internetinį žinyną galite spausdinti temas ir informaciją tiesiai iš naršyklės lango.

Norėdami spausdinti žinyno temą:

1. Dešiniuoju pelės klavišu spustelėkite dešiniojoje srityje ir pasirinkite **Spausdinti**.
Atidaromas dialogo langas **Spausdinti**.
2. Spustelėkite **Spausdinti**.
⇒ Tema spausdinama nurodytu spausdintuvu.

2 Saugos pranešimo paaiškinimas

Šiame vadove šie simboliai ir užrašai naudojami, siekiant atkreipti dėmesį į ypatingas situacijas:

**Pavojus!**

Didelė rizika: šis simbolis nurodo neišvengiamai pavojingą situaciją, pvz., „Pavojinga įtampa“ gaminio viduje. Jei jos neišvengsite, galite patirti elektros smūgį, susižaloti arba mirti.

**Perspėjimas!**

Vidutinė rizika: rodo potencialiai pavojingą situaciją. Jei jos neišvengsite, galite patirti lengvą arba vidutinio sunkumo sužalojimą. Įspėja vartotoją apie svarbias instrukcijas, pateikiamas kartu su įrenginiu.

**Perspėjimas!**

Maža rizika: rodo potencialiai pavojingą situaciją. Jei jos neišvengsite, galite sugadinti turtą arba įrenginį.

**Pastaba!**

Šis simbolis nurodo informaciją arba įmonės politiką, tiesiogiai ar netiesiogiai susijusią su personalo sauga arba turto apsauga.

3

Įvadas

Spustelėkite nuorodą, kad gautumėte informacijos apie atvirosios programinės įrangos licencijas, kurias naudoja BVMS ir mobilioji programa:

<http://www.boschsecurity.com/oss/>



Apima vieną ar daugiau patentų, išvardytų adresu patentlist.hevcadvance.com.

Šis vadovas padės atlikti pagrindinius BVMS valdymo veiksmus.

Jei reikia daugiau pagalbos ir išsamių instrukcijų, skaitykite naudotojo vadovą ar naudokite internetinį žinyną.

BVMS

BVMS Export Player

„BVMS Export Player“ rodo eksportuotus įrašus.

BVMS Viewer

„BVMS Viewer“ yra IP vaizdo apsaugos programa, skirta tiesiogiai stebėti vaizdą ir atkurti vaizdo įrašus iš prie „Bosch“ tinklo prijungtų kamerų ir įrašymo įrenginių. Programinės įrangos paketą sudaro „Operator Client“, leidžianti tiesiogini stebėti vaizdą ir atkurti vaizdo įrašus, ir „Configuration Client“. „BVMS Viewer“ palaiko dabartinę „Bosch“ IP vaizdo produktų gamą ir senesnius „Bosch“ vaizdo įrenginius.

Spustelėkite nuorodą, kad gautumėte informacijos apie atvirosios programinės įrangos licencijas, kurias naudoja „BVMS Viewer“:





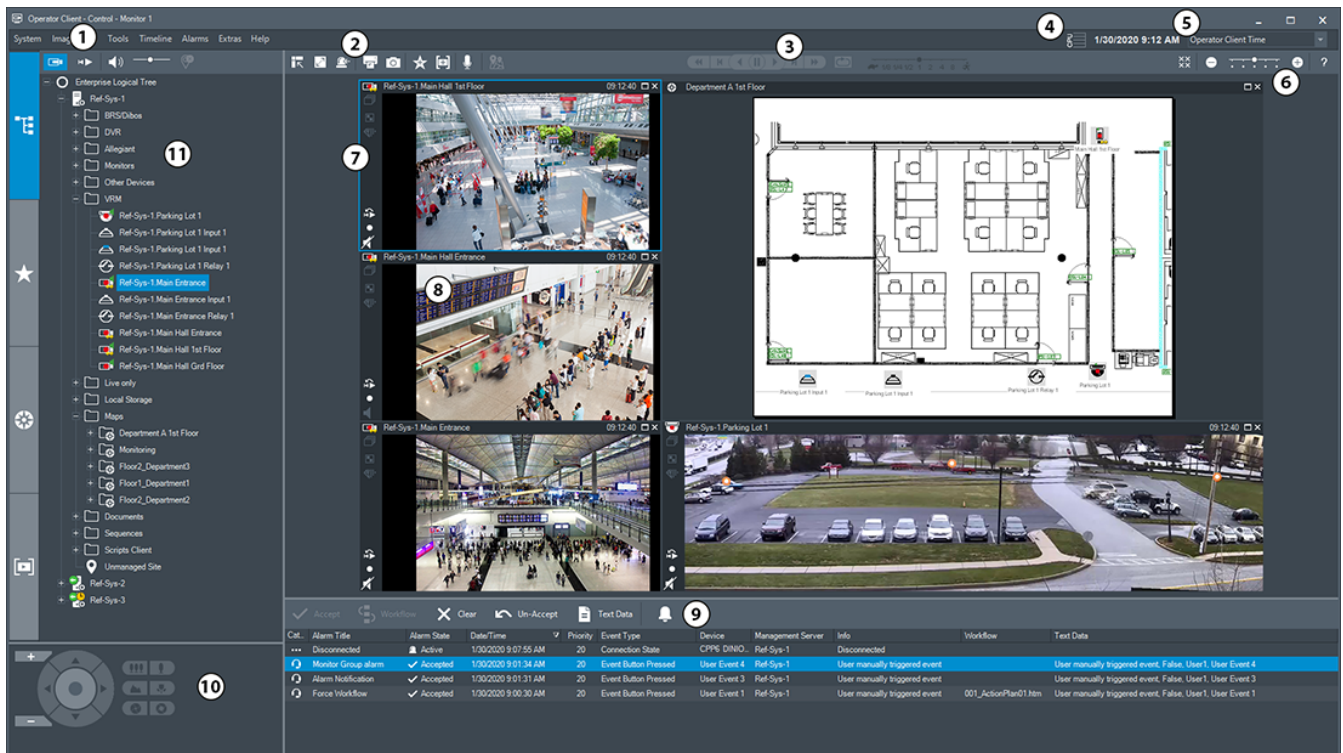

<http://www.boschsecurity.com/oss>.

BVMS Configuration Client

BVMS Operator Client



1	Menu juosta	Galite pasirinkti menu komandą.
----------	-------------	---------------------------------

2	Įrankių juosta	Rodomi galimi mygtukai. Užveskite pelės žymeklį ant piktogramos, kad būtų parodytas patarimas.
3	Atkūrimo valdikliai	Galite valdyti momentinį atkūrimą, kamerų seką arba pavojaus signalų seką.
4	Veikimo matuoklis	Rodo centrinio procesoriaus naudojimą.
5	Laiko juostos parinkiklis	Pasirinkite laiko juostos, kuri bus rodoma daugelyje su laiku susijusių laukų, įrašą. Galimas tik jei bent vienas „Management Server“ arba „unmanaged site“ loginiame medyje yra kitoje laiko juostoje nei jūsų „Operator Client“.
6	Vaizdo sričių valdikliai	Galite pasirinkti reikiamą skaičių vaizdo sričių ir uždaryti visas vaizdų sritis.
7	Vaizdo langas	Rodomas vaizdo sritys. Galite tvarkyti vaizdo sritis.
8	Vaizdo sritis	Rodoma kamera, žemėlapis, vaizdas, dokumentas (HTML failas).
9	 Langas Alarm List	Rodomi visi sistemos sugeneruoti pavojaus signalai. Galite priimti ar išvalyti pavojaus signalą arba pradėti darbo eigą, pavyzdžiui, siųsti el. laišką prižiūrinčiam asmeniui. Pavojaus signalų sąrašas nerodomas, kai ryšys su „Management Server“ nutrūksta.
10	 Langas PTZ Control	Galite valdyti PTZ kamerą.
11	 Langas Logical tree	Rodomi įrenginiai, prie kurių turi prieigą jūsų naudotojų grupė. Galite pasirinkti įrenginį, kurį norite priskirti vaizdo sričiai.
	 Langas Favorites tree	Galite tvarkyti įrenginius, esančius loginiame medyje, kaip reikalinga.
	 Langas Bookmarks	Galite valdyti žymes.
	 Langas Map	Rodomas objekto žemėlapis. Galite vilkti žemėlapij, kad būtų parodyta tam tikra jo dalis. Jei suaktyvinta, kiekvienos kameros žemėlapis automatiškai rodomas vaizdo srityje. Tokiu atveju kamera turi būti sukonfigūruota žemėlapyje.

3.1

BVMS leidimai

Skirtingi BVMS leidimai suteikia lanksčias plėtimo galimybes, todėl galite plėsti vaizdo stebėjimo sistemą pagal savo poreikius.

Prieinami toliau išvardyti BVMS leidimai.

- BVMS Professional

- BVMS Enterprise
- BVMS Plus
- BVMS Lite
- BVMS Viewer

„BVMS Viewer“ ir „BVMS Professional“ yra tik programinės įrangos produktai. Jų negalite naudoti su „Bosch DIVAR IP“ įrenginiais.

Galite naudoti „BVMS Lite“ ir „BVMS Plus“ su „Bosch DIVAR IP“ įrenginiais arba kaip tik programinės įrangos produktus bet kurioje kitoje aparatinėje įrangoje.

Išsamesnės informacijos apie įvairius BVMS leidimus ieškokite svetainėje

www.boschsecurity.com ir BVMS trumpajame pasirinkimo vadove:

[BVMS trumpasis pasirinkimo vadovas](#).

4 Sistemos apžvalga



Pastaba!

Kai kurių šiame dokumente aprašomų funkcijų nėra sistemoje „BVMS Viewer“. Išsamesnės informacijos apie įvairius BVMS leidimus ieškokite svetainėje www.boschsecurity.com ir BVMS trumpajame pasirinkimo vadove: [BVMS trumpasis pasirinkimo vadovas](#).

Jei planuojate diegti ir konfigūruoti BVMS, dalyvaukite BVMS sistemos mokymuose. Žr. dabartinės BVMS versijos išleidimo pastabas, kad sužinotumėte apie palaikomas programinės ir aparatinės įrangos versijas ir kitą svarbią informaciją. Žr. „Bosch“ darbo stočių ir serverių duomenų lapus dėl informacijos apie kompiuterius, kuriuose galima įdiegti BVMS. BVMS programinės įrangos modulius pasirinktinai galima įdiegti viename kompiuteryje.

Svarbūs komponentai

Komponentas	Aprašas
„Management Server“ (galima pasirinkti atliekant sąranką)	Srautų valdymas, pavojaus signalų valdymas, prioritetų valdymas, valdymo žurnalas, naudotojų valdymas, įrenginių būsenos valdymas. Papildoma „Enterprise System“ licencija: „Enterprise User Groups“ ir „Enterprise Accounts“ valdymas.
Config Wizard	Lengva ir greita įrašymo sistemos sąranka.
„Configuration Client“ (galima pasirinkti atliekant sąranką)	„Operator Client“ sistemos konfigūravimas ir administravimas.
„Operator Client“ (galima pasirinkti atliekant sąranką)	Tiesioginis stebėjimas, prieiga prie saugyklos ir atkūrimas, pavojaus signalas ir prieiga prie kelių „Management Server“ kompiuterių vienu metu.
„Video Recording Manager“ (galima pasirinkti atliekant sąranką)	iSCSI įrenginių saugyklos talpos paskirstymas kodavimo įrenginiams, tvarkant apkrovos balansavimą tarp kelių iSCSI įrenginių. Vaizdo ir garso duomenų atkūrimo srautas iš iSCSI į „Operator Clients“.
„Mobile Video Service“ (galima pasirinkti atliekant sąranką)	Suteikia galimybę naudoti perkodavimo paslaugą, kuri perkoduoja tiesioginį ir įrašytą vaizdo srautą iš BVMS sukonfigūruotos kameros iki galimo tinklo pralaidumo. Ši paslauga leidžia vaizdo klientams, pvz., „iPhone“ arba žiniatinklio klientui, gauti perkoduotus srautus, pavyzdžiui, dėl nepatikimo tinklo ryšio su ribotu pralaidumu.
Žiniatinklio klientas	Galite pasiekti tiesioginį vaizdo srautą ir atkuriamus vaizdo įrašus naudodami žiniatinklio naršyklę.
Mobilioji programa	Galite naudoti mobiliąją programą „iPhone“ arba „iPad“ įrenginyje, kad pasiektumėte tiesioginį vaizdo srautą ir atkuriamus vaizdo įrašus.

Komponentas	Aprašas
„Bosch Video Streaming Gateway“ (galima pasirinkti atliekant sąranką)	Suteikia galimybę integruoti trečiųjų šalių kameras, pvz., mažo pralaidumo tinkluose.
„Cameo SDK“ (galima pasirinkti atliekant sąranką)	Naudojant „Cameo SDK“ galima įterpti BVMS tiesioginio ir atkuriamo srauto vaizdo sritis į išorinę trečiosios šalies programą. Vaizdo sritys naudoja BVMS pagrįstus naudotojų leidimus. „Cameo SDK“ suteikia „BVMS Operator Client“ funkcijų rinkinį, leidžiantį kurti programas, panašias į „Operator Client“.
Client Enterprise SDK	„Client Enterprise SDK“ skirta kontroliuoti ir stebėti „Operator Client“ iš „Enterprise System“ veikimą naudojant išorines programas. SDK suteikia galimybę naršyti įrenginius, kurie pasiekiami per veikiantį, prijungtą „Operator Client“, ir valdyti kai kurias naudotojo sąsajos funkcijas.
Client SDK / Server SDK	„Server SDK“ naudojamas valdyti ir stebėti „Management Server“ naudojant scenarijus ir išorines programas. Šias sąsajas galite naudoti su galiojančia administratoriaus paskyra. „Client SDK“ naudojamas valdyti ir stebėti „Operator Client“ naudojant išorines programas ir scenarijus (susijusios serverio konfigūracijos dalis).

4.1 Aparatinės įrangos reikalavimai

Žr. BVMS duomenų lapą. Taip pat yra įvairių platformų kompiuterių duomenų lapai.

4.2 Programinės įrangos reikalavimai

„BVMS Viewer“ negalite įdiegti ten, kur įdiegtas bet kuris kitas BVMS komponentas.

Žr. BVMS duomenų lapą.

4.3 Licencijų reikalavimai

Prieinamas licencijas žr. BVMS duomenų lape.

5 Konceptijos



Pastaba!

„BVMS Viewer“ suteikia galimybę naudotis tik bazinėmis funkcijomis. Papildomos funkcijos įtrauktos į „BVMS Professional“. Išsamesnės informacijos apie įvairius BVMS leidimus ieškokite svetainėje www.boschsecurity.com ir BVMS trumpajame pasirinkimo vadove: [BVMS trumpasis pasirinkimo vadovas](#).

Šiame skyriuje pateikiama bendroji informacija tam tikromis temomis.

5.1 BVMS dizaino konceptijos

Sistema su vienu „Management Server“, puslapis 16

Viena „BVMS Management Server“ sistema suteikia galimybę valdyti, stebėti ir kontroliuoti iki 2000 kamerų / kodavimo įrenginių.

Enterprise System, puslapis 17

„Enterprise Management Server“ suteikia prieigą prie kelių „Management Servers“ vienu metu. „Enterprise System“ suteikia visišką prieigą prie įvykių ir pavojaus signalų iš kelių posistemių.

Server Lookup, puslapis 18

Funkcija „Server Lookup“ pateikia galimų „BVMS Management Servers“ sąrašą programai „BVMS Operator Client“. Operatorius gali pasirinkti serverį iš galimų serverių sąrašo. Prijungtas prie „Management Server“ klientas turi visišką prieigą prie „Management Server“.

Unmanaged site, puslapis 19

Įrenginius galima grupuoti į „unmanaged sites“. Įrenginiai, pridėti prie „unmanaged sites“, nėra stebimi naudojant „Management Server“. „Management Server“ pateikia unmanaged sites sąrašą programai „Operator Client“. Operatorius gali prisijungti prie objekto pagal poreikį ir gauti prieigą prie tiesioginių ir įrašytų vaizdo duomenų. Įvykių ir pavojaus signalų tvarkymas nepasiekiamas „unmanaged site“ koncepcijoje.

5.1.1 Sistema su vienu „Management Server“

- Vienas „BVMS Management Server“ gali valdyti iki 2000 kanalų.
- „BVMS Management Server“ užtikrina visos sistemos valdymą, stebėjimą ir kontrolę.
- „BVMS Operator Client“ yra prijungtas prie „Management Server“ ir gauna įvykius bei pavojaus signalus iš „BVMS Management Server“, taip pat rodo tiesioginį vaizdo srautą bei atkuriamus vaizdo įrašus.
- Daugeliu atvejų visi įrenginiai yra viename vietiniame didelio pralaidumo ir mažos delsos tinkle.

Pareigos:

- Duomenų konfigūravimas
- Įvykių registravimas (žurnalas)
- Naudotojų profiliai
- Naudotojų prioritetai
- Licencijavimas
- Įvykių ir pavojaus signalų valdymas



	Tiesioginis vaizdo srautas, atkūrimas, įvykiai, pavojaus signalai
	Management Server
	Operator Client / Configuration Client
	Kameros
	VRM
	iSCSI
	Kiti įrenginiai

5.1.2 Enterprise System

- „BVMS Enterprise System“ paskirtis – leisti „Operator Client“ naudotojui vienu metu pasiekti kelis „Management Servers“ (posistemius).
- Prie „Enterprise Server“ prisijungę klientai turi visišką prieigą prie visų kamerų ir įrašų iš posistemų.
- Klientai, prisijungę prie „Enterprise Server“, žino apie visų posistemų įvykius ir pavojaus signalus realiuoju laiku.
- Įprastos taikymo sritys:
 - Metro
 - Oro uostai

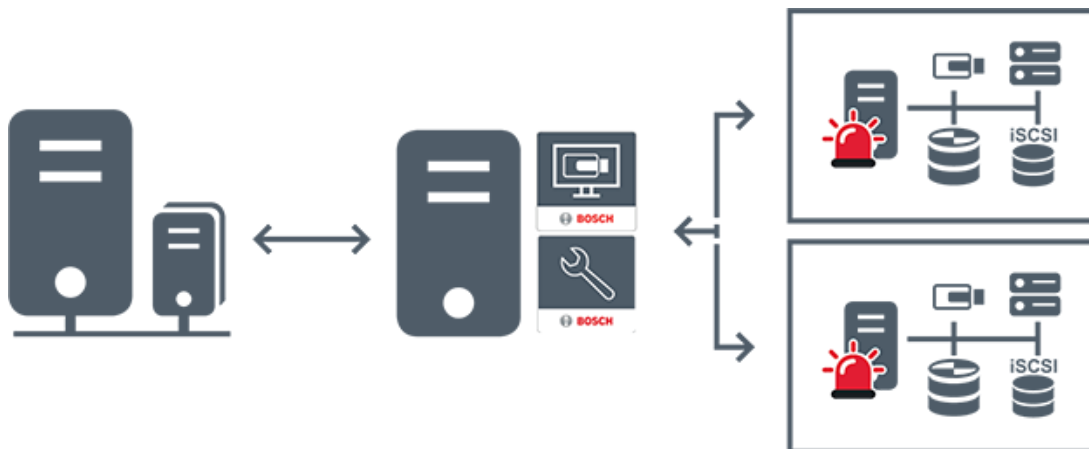

	Tiesioginis vaizdo srautas, atkūrimas, įvykiai, pavojaus signalai
	BVMS Enterprise Management Server
	BVMS Operator Client / Configuration Client
	BVMS posistemis

Žr.

- *Prieiga prie sistemos, puslapis 36*

5.1.3

Server Lookup

- BVMS funkcija „Server Lookup“ leidžia operatoriams prisijungti prie „BVMS Management Server“ iš pateikto serverių sąrašo.
- Vienas „Configuration Client“ arba „Operator Client“ naudotojas gali nuosekliai prisijungti prie kelių sistemos prieigos taškų.
- Sistemos prieigos taškai gali būti „Management Server“ arba „Enterprise Management Server“.
- „Server Lookup“ naudoja skirtąjį „Management Server“ serverių sąrašui laikyti.
- „Server Lookup“ ir „Management Server“ arba „Enterprise Management Server“ funkciškai gali būti paleisti viename kompiuteryje.
- „Server Lookup“ padeda rasti sistemos prieigos taškus pagal jų pavadinimus arba aprašus.
- Kai yra prijungiamas prie „Management Server“, „Operator Client“ gauna įvykius ir pavojaus signalus iš „BVMS Management Server“ ir rodo tiesioginį vaizdo srautą bei atkuriamus vaizdo įrašus

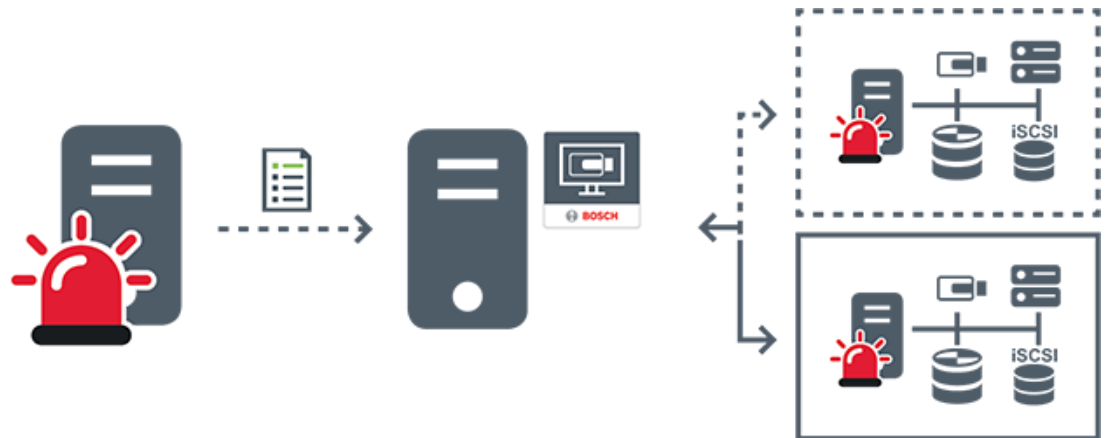

	Pagal pareikalavimą tiesioginis vaizdo srautas, atkūrimas, įvykiai, pavojaus signalai – prijungta
	Pagal pareikalavimą tiesioginis vaizdo srautas, atkūrimas, įvykiai, pavojaus signalai – neprijungta
	Management Server
	Serverių sąrašas
	Operator Client
	Prijungta BVMS iš serverių sąrašo
	Neprijungta BVMS iš serverių sąrašo

Žr.

- „Server Lookup“ naudojimas, puslapis 36

5.1.4

Unmanaged site

- BVMS sistemos dizaino variantas su daugybe mažų posistemių.
- Suteikia galimybę sukonfigūruoti iki 9999 objektų viename „BVMS Management Server“.
- Operatoriai gali pasiekti tiesioginius ir įrašytus vaizdo duomenis iki 20 „sites“ vienu metu.

- Lengvam naršymui „sites“ gali būti sugrupuoti į aplankus arba gali būti dedami į žemėlapius. Naudodami iš anksto nustatytą naudotojo vardą ir slaptažodį operatoriai gali greitai prisijungti prie „site“.

„unmanaged site“ koncepcija palaiko IP pagrindu veikiančią BVMS sistemą, taip pat analoginius DVR sprendimus:

- analoginius įrašymo įrenginius „Bosch DIVAR AN“ 3000 / 5000;
- įrašymo įrenginius „DIVAR hybrid“;
- įrašymo įrenginius „DIVAR network“;
- IP pagrindu veikiančius įrenginius DIP 3000/7000;
- sistemą su vienu „BVMS Management Server“.

Pridedant „site“ centriniam stebėjimui reikalinga tik licencija kiekvienam „site“ ir tai nepriklauso nuo kanalų skaičiaus tame „site“.

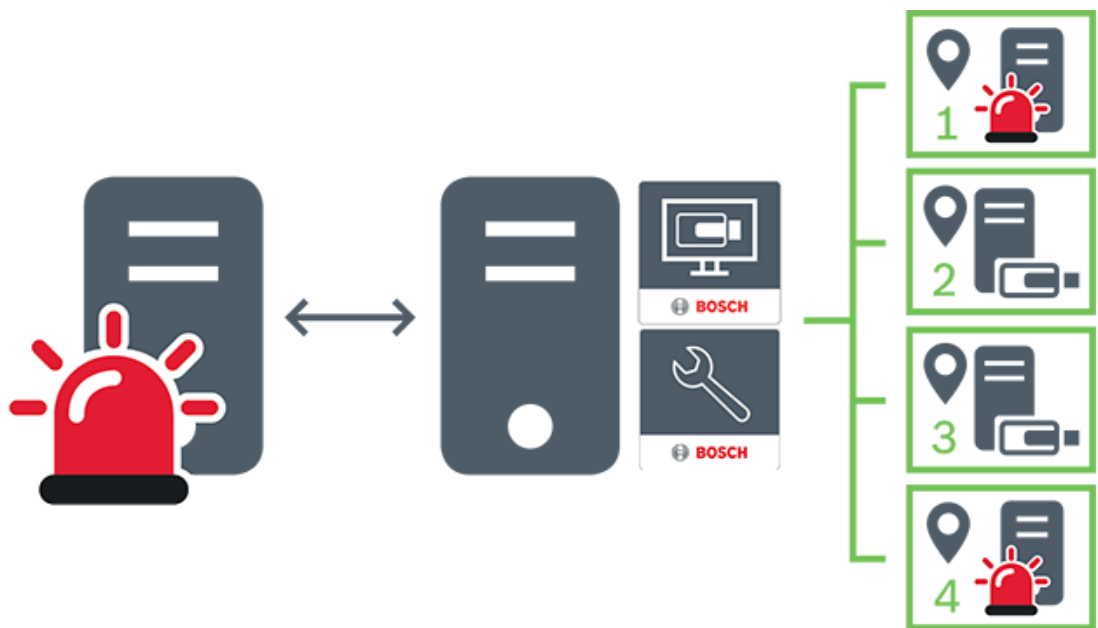

	Tiesioginis vaizdo srautas, atkūrimas, įvykiai, pavojaus signalai
	Pagal pareikalavimą tiesioginis ir atkuriamas vaizdo srautas
	Management Server
	Operator Client / Configuration Client
	site

	DVR
---	-----

5.2 Įrašymas

Šiame skyriuje paaiškinamos įvairios su įrašymu ir atkūrimu susijusios sistemos funkcijos.

5.2.1 Automatinis tinklo papildymas (ANR)



Pastaba!

„BVMS Viewer“ suteikia galimybę naudotis tik bazinėmis funkcijomis. Papildomos funkcijos įtrauktos į „BVMS Professional“. Išsamesnės informacijos apie įvairius BVMS leidimus ieškokite svetainėje www.boschsecurity.com ir BVMS trumpajame pasirinkimo vadove: [BVMS trumpasis pasirinkimo vadovas](#).

Paskirtis

Kai įvyksta tinklo arba centrinės saugyklos gedimas, ANR funkcija užtikrina, kad pašalinus gedimą kodavimo įrenginys perduotų trūkstamo laikotarpio vietoje buferizuotą įrašą į centrinę saugyklą.

Toliau pateiktame paveikslėlyje parodytas vaizdo duomenų perdavimas pašalinus tinklo arba saugyklos gedimą.

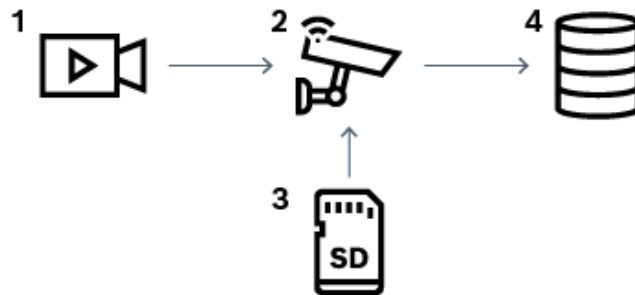

1	Vaizdas
2	Kodavimo įrenginys, IP tinklas
3	SD kortelė (žiedinis buferis)
4	iSCSI objektas (centrinė saugykla)

Pavyzdys: tinklo gedimo apėjimas

Jei tinklas netikėtai sugenda, ANR funkcija perduoda vietoje buferizuotą įrašą į centrinę saugyklą, kai tinklas vėl tampa pasiekiamas.

Pavyzdys: vaizdo duomenų saugojimas, kai tinklas nepasiekiamas

Metro nepasiekiamas tinklo ryšys su centrine saugykla tuo metu, kai yra tarp stočių. Tik per įprastus sustojimus buferizuotas įrašas gali būti perduotas į centrinę saugyklą.

Užtikrinkite, kad laikas, reikalingas buferizuotam įrašui perduoti, neviršytų sustojimo laiko.

Pavyzdys: ANR pavojaus signalui įrašyti

Įrašas prieš pavojaus signalą saugomas vietoje. Tik pavojaus signalo atveju šis įrašas prieš pavojaus signalą perduodamas į centrinę saugyklą. Jei pavojaus signalas nesuaktyvinamas, įrašas prieš pavojaus signalą neperduodamas į centrinę saugyklą ir neapkrauna tinklo.

Apribojimai**Pastaba!**

Negalite atkurti iš vietinės laikmenos, kai kodavimo įrenginyje nustatyti „user“ ir „live“ slaptažodžiai. Jei reikia, pašalinkite slaptažodžius.

ANR funkcija veikia tik su VRM įrašymu.

ANR funkcija neveikia su kodavimo įrenginiu, kuriame sukonfigūruotas saugus tiesioginio rodymo ryšys.

Turite sukonfigūruoti kodavimo įrenginio laikmeną, kad galėtumėte naudoti ANR funkciją. Kodavimo įrenginyje, kuriame konfigūruojate ANR funkciją, turi būti 5.90 arba naujesnės versijos aparatinė programinė įranga. Ne visi kodavimo įrenginiai palaiko ANR funkciją. Negalite naudoti ANR funkcijos dvigubo įrašymo režimu.

Jūsų iSCSI saugojimo sistema turi būti tinkamai sukonfigūruota.

Toliau pateiktame sąrašė išvardytos galimos priežastys, dėl kurių gali nepavykti sukonfigūruoti ANR funkcijos.

- Kodavimo įrenginys nepasiekiamas (netinkamas IP adresas, tinklo gedimas ir pan.).
- Kodavimo įrenginio laikmena nepasiekiamą arba yra tik skaitoma.
- Netinkama aparatinės programinės įrangos versija.
- Turimo tipo kodavimo įrenginys nepalaiko ANR funkcijos.
- Aktyvus dvigubas įrašymas.

5.2.2**Su saugykla susijusių įvykių apžvalga**

Šiame skyriuje aprašomi įvairūs su saugykla susiję įvykiai.

Buffer Storage State

Kai įvyksta tinklo arba centrinės saugyklos gedimas, ANR funkcija užtikrina, kad pašalinus gedimą kodavimo įrenginys perduotų trūkstamo laikotarpio vietoje buferizuotą įrašą į centrinę saugyklą.

Buferio saugojimo būsenos yra šios:

- **Storage State Unknown**
- **Storage State OK**
- **Storage State Critical Buffer Fill Level**
- **Storage State Failure**

Buffer Storage Overflow

Šis įvykis nurodo, kad saugyklos buferis jau pilnas ir įrašas į centrinę saugyklą neperduodamas.

Storage State / Secondary Storage State

Storage State nurodo ryšio tarp kameros ir centrinės saugyklos būseną. Įvykis **Storage State Failure** suaktyvinamas, jei kamera praranda ryšį su centrine saugykla. Jei atjungimas trunka tik trumpą laiką, šis įvykis nebūtinai nurodo, kad vaizdo duomenys prarasti.

Saugyklos būsenos yra šios:

- **Storage State Unknown**
- **Storage State OK**
- **Storage State Failure**

Recording monitor state / Secondary recording monitor state

Šis įvykis nurodo įrašymo stebėjimą. Kol kamera gali įrašyti į RAM buferį, pavojaus signalas nesuaktyvinamas. Įvykis **Recording monitor state recording loss** suaktyvinamas tik tada, jei per paskutines dvi minutes vaizdo duomenų nebegalima įrašyti į RAM buferį ir jie prarandami. Įvykis taip pat nurodo laikotarpį, kada buvo prarasti vaizdo duomenys.

Įrašymo monitoriaus būsenos yra šios:

- **Recording monitor state unknown**
- **Recording monitor state ok**
- **Recording monitor state recording loss**

Žr.

- *Automatinis tinklo papildymas (ANR), puslapis 21*

5.3

Pavojaus signalų valdymas

Pavojaus signalai gali būti atskirai sukonfigūruoti taip, kad juos tvarkytų viena ar daugiau naudotojų grupių. Kai suaktyvinamas pavojaus signalas, jis rodomas visų naudotojų grupių, sukonfigūruotų gauti tą pavojaus signalą, pavojaus signalų sąrašė. Kai kuris nors iš šių naudotojų imasi veiksmų dėl pavojaus signalo, jis dingsta iš visų kitų naudotojų pavojaus signalų sąrašo.

Pavojaus signalai rodomi darbo stoties pavojaus signalų monitoriuje. Šis veikimas aprašytas tolesnėse pastraipose.

Pavojaus signalo eiga

1. Sistemoje suaktyvinamas pavojaus signalas.
2. Pranešimai apie pavojaus signalą rodomi visų naudotojų, kuriems sukonfigūruotas šis pavojaus signalas, pavojaus signalų sąrašuose. Pavojaus signalo vaizdas iš karto rodomas sukonfigūruotuose monitoriuose. Jei tai automatiškai rodomas pavojaus signalo vaizdas (automatiškai išskylantis langas), jis taip pat automatiškai rodomas „Operator Client“ darbo stoties pavojaus signalų monitoriuose. Jei pavojaus signalas sukonfigūruotas kaip automatiškai pašalinamas pavojaus signalas, jis pašalinamas iš pavojaus signalų sąrašo pasibaigus automatinio išvalymo laikui (sukonfigūruotam „Configuration Client“). Monitoriuose visi VIP XD keturių dalių rodiniai laikinai pakeičiami viso ekrano rodiniais.
3. Vienas iš naudotojų priima pavojaus signalą. Tada šio naudotojo darbo stotyje rodomas pavojaus signalo vaizdas (jei jis dar nerodomas automatiškai išskylančiame lange). Pavojaus signalas pašalinamas iš visų kitų pavojaus signalų sąrašų ir pavojaus signalų vaizdo ekranų.
4. Pavojaus signalą priėmęs naudotojas iškviečia darbo eigą, kuri gali apimti veiksmų plano skaitymą ir komentarų įvedimą. Šis veiksmas yra neprivalomas – darbo eigos reikalavimus gali konfigūruoti administratorius.
5. Galiausiai naudotojas išvalo pavojaus signalą. Tai atlikus, pavojaus signalas pašalinamas iš to naudotojo pavojaus signalų sąrašo ir pavojaus signalo ekrano. Monitorių grupėje grąžinami kamerų rodiniai, kurie buvo rodomi prieš suaktyvinant pavojaus signalą.

Pavojaus signalų vaizdo langas

1. Kad būtų parodytas pavojaus signalų vaizdas, pavojaus signalų vaizdo langas pakeičia tiesioginio vaizdo srauto arba atkūrimo vaizdo langą monitoriuje, kuris sukonfigūruotas pavojaus signalui rodyti.

2. Kiekvienam pavojaus signalui skiriama vaizdo sričių eilė. Su kiekvienu pavojaus signalu galima susieti iki 5 vaizdo sričių. Šiose vaizdo srityse gali būti rodomas tiesioginis vaizdo srautas, vaizdo įrašo atkūrimas arba žemėlapiai. Monitorių grupėje kiekvienas pavojaus signalas gali iškviešti kameras monitorių eilėje. Kamerų skaičių eilėje riboja monitorių grupės kolonų skaičius. Eilėje esantys monitoriai, kurie nenaudojami pavojaus signalo vaizdui rodyti, gali būti sukonfigūruoti taip, kad būtų rodomas dabartinis rodinys arba tuščias ekranas.
3. Aukštesnio prioriteto pavojaus signalai rodomi virš žemesnio prioriteto pavojaus signalų abiejose monitorių eilėse ir „Operator Client“ darbo stoties ekrano pavojaus signalų eilėse.
4. Jei pavojaus signalų vaizdo langas yra pilnas pavojaus signalų vaizdo eilių ir turi būti rodomas papildomas pavojaus signalas, žemiausio prioriteto pavojaus signalai patenka į apatinės pavojaus signalų vaizdo lango eilės dėklą. Galite pereiti per ten esančius pavojaus signalus naudodami valdiklius, esančius kairėje pavojaus signalų eilės pusėje. Galite pereiti per pavojaus signalų dėklą monitorių grupėse naudodami valdymo mygtukus „Operator Client“ lange **Monitors** darbo stoties ekrane. Monitorius, kuriuose rodomas pavojaus signalo vaizdas, nurodo raudos piktogramos ir mirksintys šviesos diodai. Pavojaus signalo pavadinimas, laikas ir data gali būti pasirinktinai rodomi visuose monitoriuose arba tik pirmajame monitoriuje pavojaus signalų eilėje.
5. Administratorius gali sukonfigūruoti, kaip tvarkomi vienodo prioriteto pavojaus signalai.
 - Režimas LIFO (angl. „Last-in-First-out“): šioje konfigūracijoje nauji pavojaus signalai įterpiami virš senesnių to paties prioriteto pavojaus signalų.
 - Režimas FIFO (angl. „First-in-First-out“): šioje konfigūracijoje nauji pavojaus signalai įterpiami po senesnių to paties prioriteto pavojaus signalų.
6. Pavojaus signalo vaizdo eilė gali būti rodoma pavojaus signalų vaizdo lange vienu iš dviejų būdų.
 - Kai jis sugeneruojamas (automatiškai išskylantis langas). Taip atsitinka, kai pavojaus signalo prioritetas yra didesnis nei rodinio prioritetas.
 - Kai pavojaus signalas priimamas. Taip atsitinka, kai pavojaus signalo prioritetas yra žemesnis nei rodinio prioritetas.

Automatiškai išskylantys pavojaus signalai

Pavojaus signalai gali būti sukonfigūruoti taip, kad jie būtų automatiškai rodomi (iškiltų) pavojaus signalų vaizdo lange, atsižvelgiant į pavojaus signalo prioritetą. Kiekvienos naudotojų grupės tiesioginio vaizdo srauto ir atkūrimo ekranams taip pat priskiriami prioritetai. Kai gaunami pavojaus signalai, kurių prioritetas yra aukštesnis nei naudotojo rodinio, automatiškai parodoma pavojaus signalo eilė pavojaus signalų vaizdo lange. Jei pavojaus signalų vaizdo langas šiuo metu nerodomas, jis automatiškai pakeičia tiesioginio arba atkūrimo vaizdo langą monitoriuje, kuriame įjungtas pavojaus signalas.

Nors automatiškai išskylantys pavojaus signalai rodomi pavojaus signalų vaizdo lange, jie nėra automatiškai priimami. Jie gali būti rodomi kelių naudotojų ekranuose vienu metu. Kai naudotojas priima automatiškai išskylantį pavojaus signalą, jis pašalinamas iš visų kitų naudotojų pavojaus signalų sąrašų ir pavojaus signalų roдиниų.

Pavojaus signalų valdymas išjungimo atveju

Išjungus serverį visi aktyvūs pavojaus signalai išsaugomi. Pavojaus signalai atkuriami ir vėl pasirodo lange **Alarm List**, kai sistema paleidžiama iš naujo.

Kai sistema paleidžiama iš naujo, pavojaus signalų būseną **Accepted** arba **Workflow** automatiškai grąžinama į **Active**. Komentarai, įvesti dėl pavojaus signalų, kurių būseną **Workflow**, išsaugomi.

**Pastaba!**

Pavojaus signalų duomenys automatiškai išsaugomi kas minutę, todėl didžiausias duomenų praradimas yra per minutę sukaupti duomenys.

Žr.

- *Pavojaus signalų ekranas, puslapis 129*
- *Įvykių ir pavojaus signalų tvarkymas, puslapis 103*

5.4**Atsijungimas dėl neaktyvumo****Paskirtis**

Numatytas atsijungimo dėl neaktyvumo naudojimas yra apsaugoti „Operator Client“ arba „Configuration Client“, kai nėra operatoriaus ar administratoriaus.

Tai galite sukonfigūruoti kiekvienai naudotojų grupei, kuriai turi būti automatiškai atjungiamas „Operator Client“ praėjus nurodytam laikotarpiui, kai nevykdoma jokia veikla. „Configuration Client“ naudotojų grupės neprieinamos. Atsijungimo dėl neaktyvumo nustatymas galioja tik naudotojui **administratoriui**.

Visos operacijos klaviatūra, pele ir CCTV klaviatūra turi įtakos nurodytam atsijungimo dėl neaktyvumo laikotarpiui. Automatinė „Operator Client“ veikla įtakos laikotarpiui neturi.

Automatinė „Configuration Client“ veikla, tokia kaip aparatinės programinės įrangos įkėlimas arba iSCSI sąranka, neleidžia atsijungti dėl neaktyvumo.

Taip pat galite sukonfigūruoti BVMS žiniatinklio kliento atsijungimą dėl neaktyvumo.

Netrukus prieš atsijungimą dėl neaktyvumo dialogo lange naudotojui primenama, kad jis gali aktyviai neleisti atsijungti dėl neaktyvumo.

Atsijungimo dėl neaktyvumo įvykis įrašomas žurnale.

Pavyzdys

Jei darbo stotis yra viešoje vietoje, atsijungimas dėl neaktyvumo sumažina riziką, kad neprižiūrimoje darbo stotyje prie „Operator Client“ prieigą gaus neįgalotą asmuo.

Administratorių grupės narys bus automatiškai atjungtas dėl neaktyvumo, bet biuro pareigūnas (operatorių grupė) gali tiesiog stebėti vaizdą nevaldydamas sistemos ir nenorėti, kad būtų atjungtas dėl neaktyvumo.

Apribojimai

„Client SDK“ veikla nepalaiko atsijungimo dėl neaktyvumo; tai reiškia, kad „Client SDK“ veikla nurodytam laikotarpiui įtakos neturi.

5.5**Nuo versijos nepriklausoma programa „Operator Client“**

Norint naudoti režimą „Compatibility“ (Suderinamumas), tiek „Operator Client“, tiek „Management Server“ versija turi būti naujesnė nei 5.5.

„Operator Client“ naudotojas gali sėkmingai prisijungti prie „Management Server“, kuriame veikia ankstesnės versijos programinė įranga.

Jei serveris pateikia naujesnę konfigūraciją nei galima „Operator Client“ darbo stotyje, ši konfigūracija automatiškai nukopijuojama į „Operator Client“ darbo stotį. Naudotojas gali nuspręsti, ar atsisiųsti naująją konfigūraciją.

Programoje „Operator Client“ veikia sumažintas funkcijų rinkinys ir ji yra prijungta prie „Management Server“.

Toliau išvardytos su „Management Server“ susijusios funkcijos, pasiekiamos prisijungus prie „Management Server“ naudojant ankstesnę versiją.

- Naudotojo nuostatos
- Įrašymo rankiniu būdu pradėjimas

- Įrenginio būsenų rodymas
- Relės būsenų perjungimas
- Paieška žurnale
- Įvykių paieška negalima
- „Server Lookup”
- Nuotolinis eksportavimas

5.5.1 Darbas suderinamumo režimu



Ši „Operator Client“ būseną rodoma esant įjungtam suderinamumo režimui. Naujesnėse nei 5.5 versijose „Operator Client“ veikia suderinamumo režimu, jei „Management Server“ versija yra žemesnė nei „Operator Client“ versija. Naujesnėse nei 10.0 versijose „Operator Client“ suderinamumo režimu veikia toliau nurodytais atvejais.

- „Operator Client“ pavyko prijungti ne visas ryšio paslaugas.
- Pavyzdys. „Management Server“ veikia, bet „WebServiceHost“ – ne.
- Pasikeitė ryšio tarp „Operator Client“ ir „Management Server“ sąsaja.

Kai kurių „Operator Client“ funkcijų gali nebūti tik dėl semantinių sąsajos pokyčių arba neveikiant kai kurioms paslaugoms.

5.6 Panoraminės kameros žiūrėjimo režimai

Šiame skyriuje iliustruojami panoraminės kameros žiūrėjimo režimai, kurie prieinami BVMS. Galimi šie žiūrėjimo režimai:

- apskritas rodinys;
- panoraminis rodinys;
- apkarpytas rodinys.

Panoraminių ir apkarpyto roдиниų režimai yra sukurti atliekant iškraipymo korekcijos procesą sistemoje BVMS. Iškraipymo korekcija kameros pusėje nėra naudojama.

Administratorius turi sukongūruoti panoraminės kameros montavimo padėtį programoje „Configuration Client“.

Galite pakeisti kameros vaizdo srities dydį pagal poreikį. Vaizdo srities santykis neapsiriboja 4:3 arba 16:9 formato santykiu.

Žr.

- *Panoraminės kameros rodymas, puslapis 39*
- *Panoraminės kameros peržiūros režimo perjungimas, puslapis 40*
- *Vaizdo sričių išdėstymas ir dydžio keitimas, puslapis 42*

5.6.1 360° panoraminė kamera – sumontuota ant grindų arba lubų

Toliau pateiktame paveikslėlyje pavaizduota 360° kameros, kuri sumontuota ant grindų arba lubų, iškraipymo korekcija.

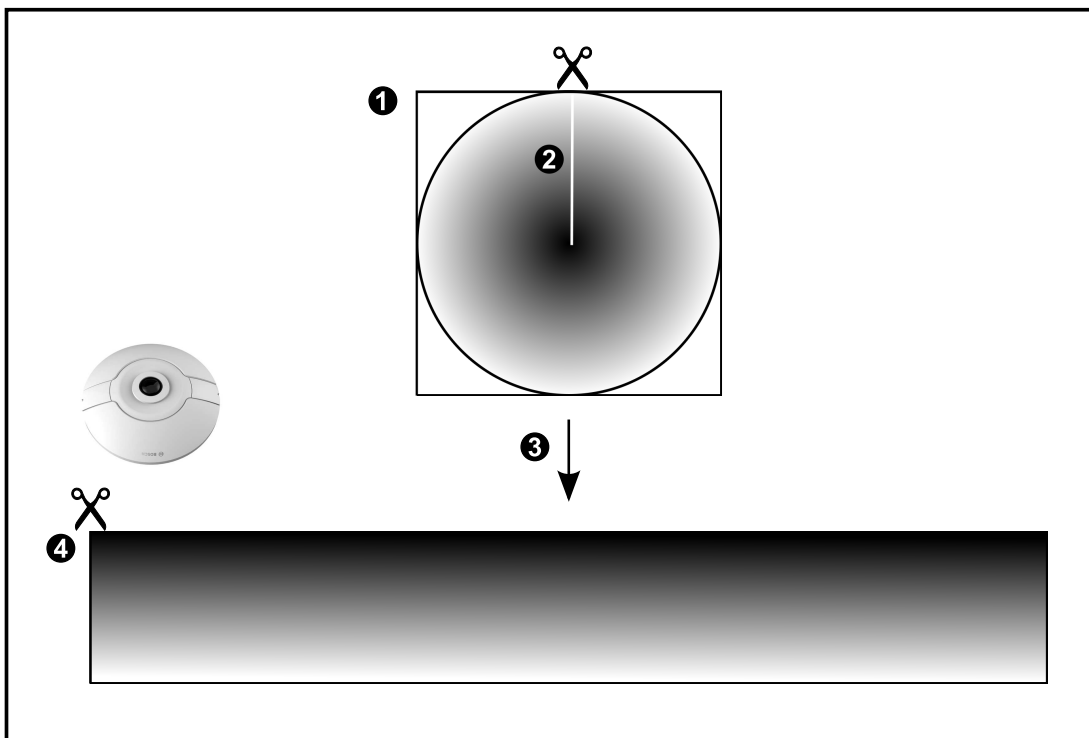
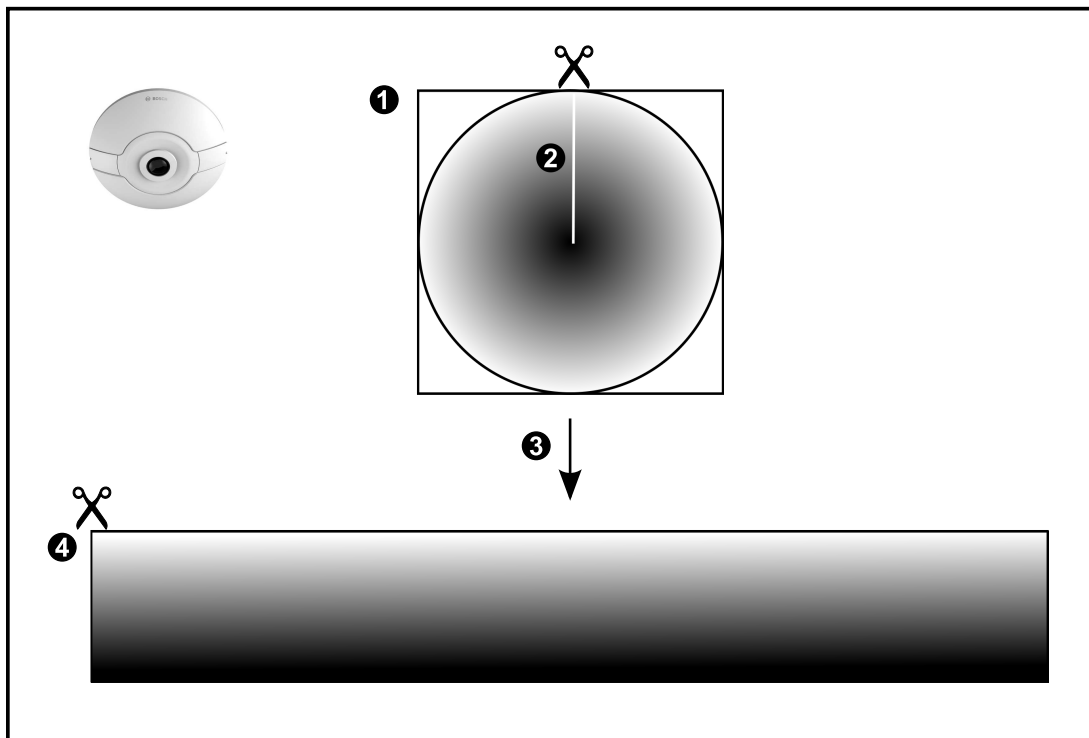

1	Viso apskritimo vaizdas	3	Iškraipymo korekcija
2	Kirpimo linija (operatorius gali pakeisti linijos padėtį, kai vaizdas nėra priartintas)	4	Panoraminiis vaizdas

5.6.2

180° panoraminė kamera – sumontuota ant grindų arba lubų

Toliau pateiktame paveikslėlyje pavaizduota 180° kameros, kuri sumontuota ant grindų arba lubų, iškraipymo korekcija.

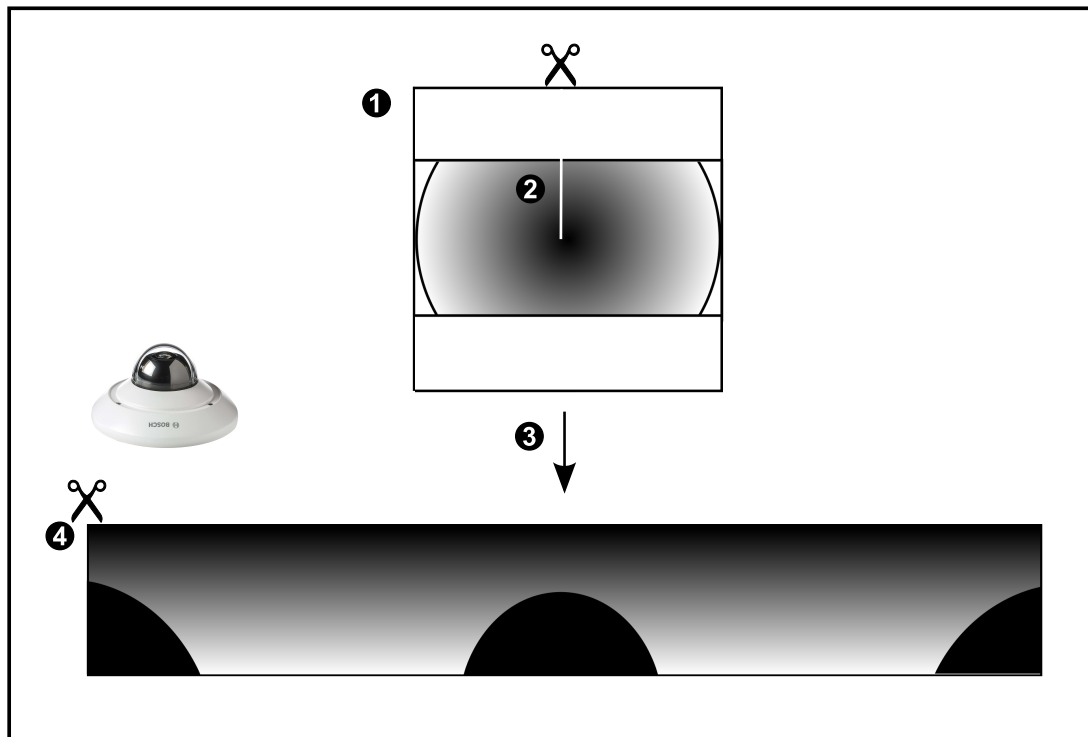
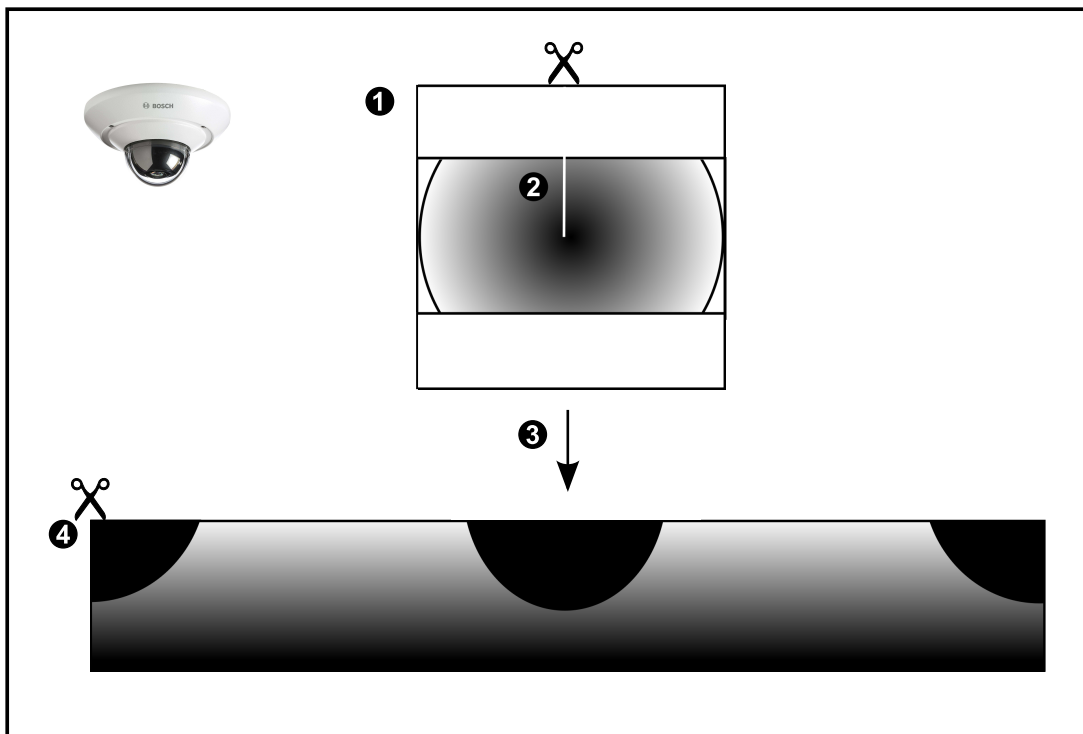

1	Viso apskritimo vaizdas	3	Iškraipymo korekcija
2	Kirpimo linija (operatorius gali pakeisti linijos padėtį, kai vaizdas nėra priartintas)	4	Panoraminis vaizdas

5.6.3

360° panoraminė kamera – sumontuota ant sienos

Toliau pateiktame paveikslėlyje pavaizduota 360° kameros, kuri sumontuota ant sienos, iškraipymo korekcija.

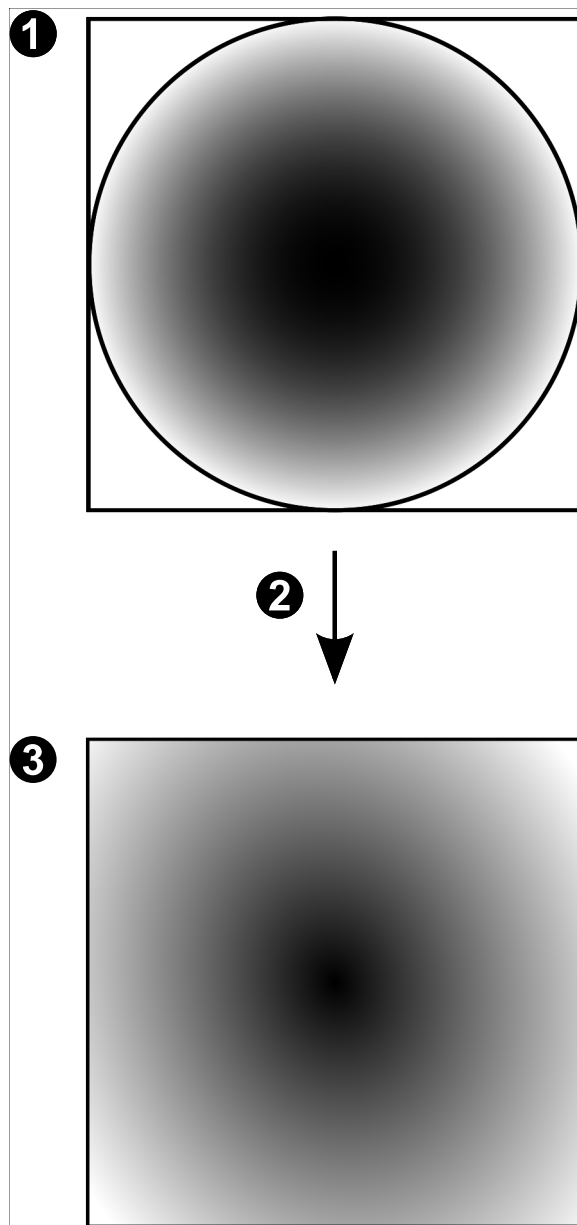

1	Viso apskritimo vaizdas	3	Panoraminis vaizdas
2	Iškraipymo korekcija		

5.6.4

180° panoraminė kamera – sumontuota ant sienos

Toliau pateiktame paveikslėlyje pavaizduota 180° kameros, kuri sumontuota ant sienos, iškraipymo korekcija.

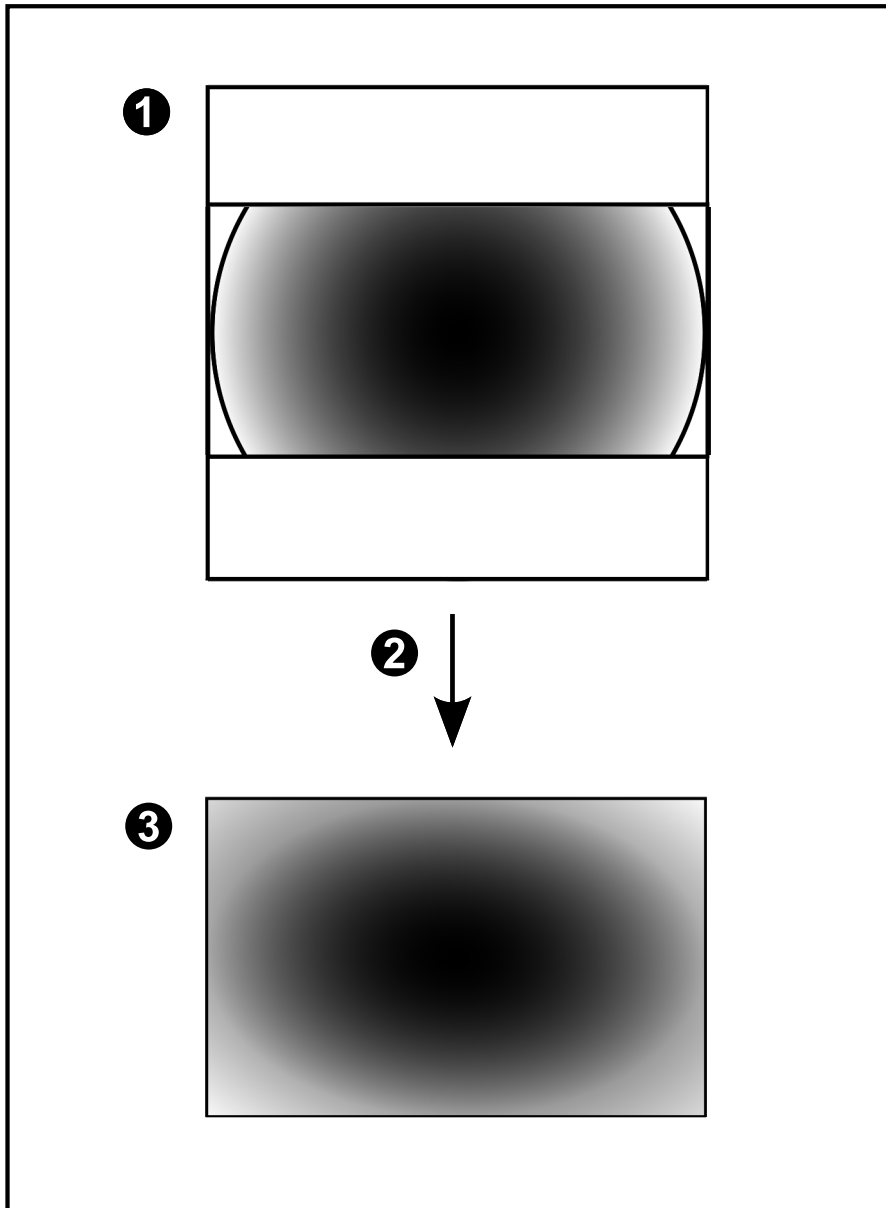

1	Viso apskritimo vaizdas	3	Panoraminis vaizdas
2	Iškraipymo korekcija		

5.6.5

Apkarpytas panoraminės kameros vaizdas

Toliau pateiktame pavyzdiniame paveikslėlyje pavaizduota 360° kameros, kuri sumontuota ant grindų arba lubų, iškraipymo korekcija.

Tiesių linijų sekcija, naudojama apkarpanyje, yra fiksuota. Naudojami prieinamus PTZ valdiklius, galite pakeisti sekciją apkarpytoje vaizdo srityje.

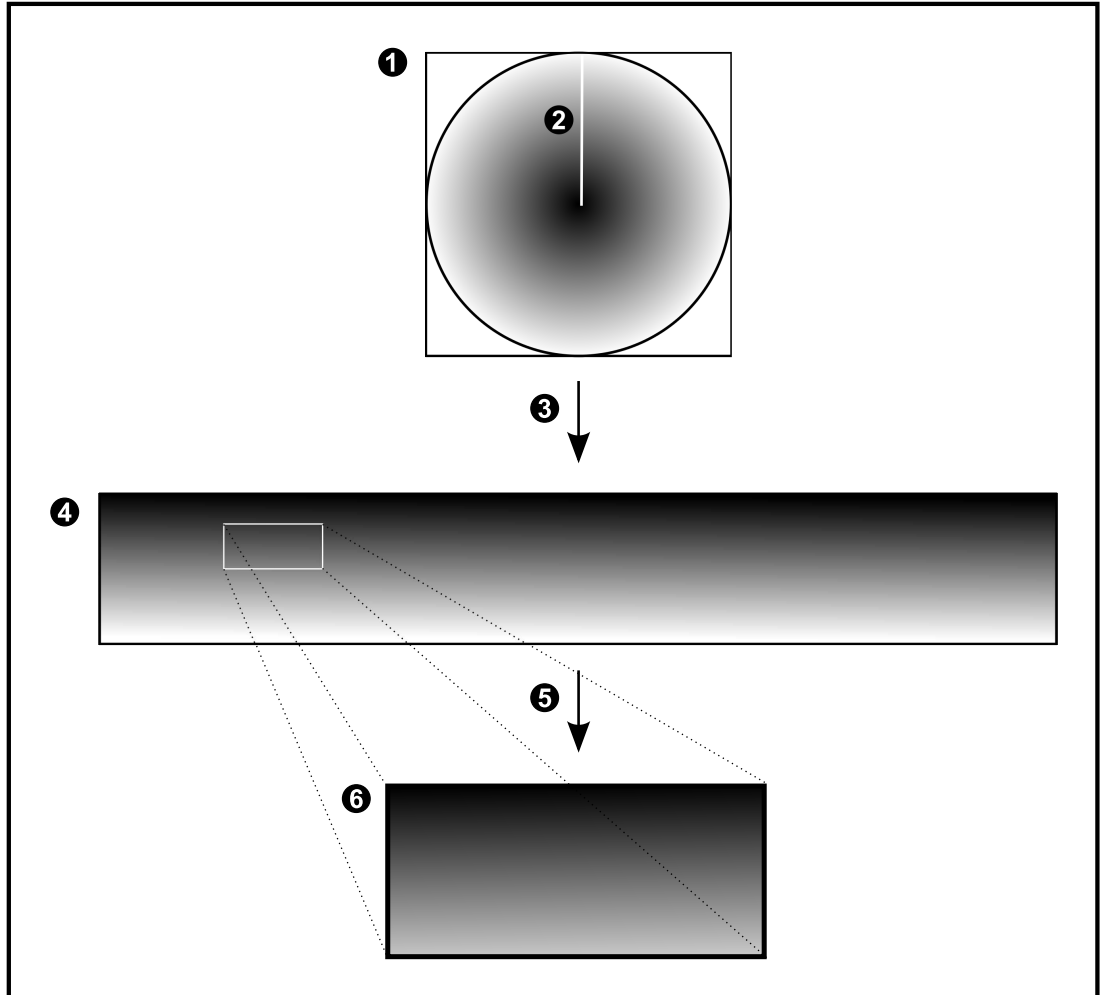

1	Viso apskritimo vaizdas	4	Panoraminis vaizdas
2	Kirpimo linija (operatorius gali pakeisti linijos padėtį, kai vaizdas nėra priartintas)	5	Apkarpymas
3	Iškraipymo korekcija	6	Apkarpyta vaizdo sritis

5.7 SSH tuneliavimas

BVMS palaiko nuotolinį ryšį naudojant „Secure Shell“ (SSH) tuneliavimą. Naudojant SSH tuneliavimą sukuriama užšifruotas tunelis SSH protokolo / jungties ryšiu. Šiuo užšifruotu tuneliu galima perduoti tiek šifruotą, tiek nešifruotą srautą. „Bosch“ SSH įdiegtyje taip pat naudojamas „Omni-Path“ – didelio našumo, mažos delsos ryšio protokolas, kurį sukūrė „Intel“.

Techniniai aspektai ir apribojimai

- SSH tuneliavimas naudoja 5322 prievadą. Šio prievado keisti negalima.
- SSH paslauga turi būti įdiegta tame pačiame serveryje kaip ir „BVMS Management Server“.
- („Enterprise“) naudotojų paskyrose turi būti sukonfigūruotas slaptažodis. („Enterprise“) naudojant naudotojų paskyras be slaptažodžio, SSH ryšiu prisijungti negalima.
- Kameros su vidine saugykla nepalaiko SSH ryšio.
- „Configuration Client“ negali prisijungti nuotoliniu būdu per SSH.
- „Configuration Client“ ryšys turi būti užmegztas susiejant prievadus.
- „Operator Client“ tikrina ryšį su SSH paslauga kas 15 sekundžių. Jei ryšys nutrūksta, „Operator Client“ iš naujo tikrina ryšį kas minutę.

Prievadų susiejimas

- ▶ Sukonfigūruokite „BVMS Management Server“ vieno prievado peradresavimą, kad būtų naudojamas 5322 prievadas tiek vidiniams, tiek išoriniams ryšiams. Tai vienintelis prievado susiejimo įrašas, kurį turite padaryti visai sistemai. BVMS prievadų susiejimas nėra reikalingas.

Šifruotas ryšys

Užmezgus ryšį per SSH tunelį, visi ryšiai tarp „BVMS Management Server“ ir nuotolinio kliento yra šifruojami.

6 Naudokite naujausią programinę įrangą

Prieš naudodami įrenginį pirmą kartą įsitikinkite, kad įdiegėte naujausią taikomą programinės įrangos versiją. Norėdami užtikrinti nuoseklų funkcionalumą, suderinamumą, našumą ir saugumą, reguliariai atnaujinkite programinę įrangą per visą įrenginio veikimo laiką. Vykdykite produkto dokumentacijoje pateiktas instrukcijas dėl programinės įrangos naujinimų.

Programinės įrangos versijų naujinius kuriame tik visuotinio arba ribotojo prieinamumo būsenos. Norėdami sužinoti daugiau, žr.

[Bosch Building Technologies Software Service and Support](#) (angl. k.).

Šiose nuorodose pateikiama daugiau informacijos:

- Bendroji informacija: <https://www.boschsecurity.com/xc/en/support/product-security/>
- Saugos patarimai, kurie yra nustatytų pažeidžiamumų ir siūlomų sprendimų sąrašas: <https://www.boschsecurity.com/xc/en/support/product-security/security-advisories.html>

„Bosch“ nepriima atsakomybės už žalą, atsiradusią dėl jos gaminių naudojimo su pasenusiais programinės įrangos komponentais.

7 Darbo pradžia

Šiame skyriuje pateikiama informacija apie tai, kaip pradėti naudoti BVMS.

7.1 „Operator Client“ paleidimas

Pastaba

- Prieš naudodami sistemą, aktyvuokite užsakytas licencijas. Kaip aktyvuoti licencijas, aprašoma konfigūravimo vadove arba „Configuration Client“ internetiniame žinyne.
- Norėdami užtikrinti, kad BVMS būtų naudojama kalba, kurios jums reikia, sukonfigūruokite šią kalbą programoje „Configuration Client“. Daugiau informacijos rasite internetiniame žinyne.

Jei naujesnė BVMS versija veikia „Management Server“, ši versija įdiegiama automatiškai, kai prisijungiate.

Norėdami paleisti „Operator Client“:

1. Meniu **Pradėti** pasirinkite **Programos** > BVMS > Operator Client.
Parodomas prisijungimo dialogo langas.
2. Lauke **User Name:** įveskite savo naudotojo vardą.
3. Lauke **Password:** įveskite slaptažodį.
Pastaba: kai pirmą kartą paleidžiate programą, kaip naudotojo vardą įveskite „Admin“, o slaptažodžio nereikia.
Norėdami prisijunti prie kelių „Management Server“ kompiuterių vienu metu, įveskite „Enterprise User Group“ nario naudotojo vardą.
4. Sąrašė **Connection:** pasirinkite Management Server arba Enterprise Management Server IP adresą arba DNS pavadinimą.
Pastaba: jei naudojate SSH ryšį, pasirinkite **<New...>** ir įveskite adresą tokiu formatu: **ssh://IP arba serverio pavadinimas:5322.**
Norint naudoti SSH ryšį, naudotojų paskyrose turi būti sukonfigūruotas slaptažodis (žr. *SSH tuneliavimas, puslapis 32*).
5. Spustelėkite **OK.**
Jei jūsų naudotojų grupei buvo sukonfigūruotas dvigubas autorizavimas, parodomas kitas prisijungimo dialogo langas.
Sukonfigūruotos antrosios naudotojų grupės naudotojas įveda reikiamą informaciją. Programa paleidžiama.
Jei dvigubas autorizavimas yra neprivalomas, tiesiog dar kartą spustelėkite **OK** antrajame prisijungimo dialogo lange. Tačiau tada turite tik savo naudotojų grupės naudotojo teises, o ne potencialiai išplėstas savo dvigubo autorizavimo grupės naudotojo teises.

Norėdami paleisti „Operator Client“ vieno prisijungimo principu:



Pastaba!

Kad galėtų paleisti „Operator Client“ vieno prisijungimo principu, naudotojas turi būti susietas su LDAP naudotojų grupe, sukonfigūruota „Configuration Client“.
SSH ryšys ir dvigubas autorizavimas nepalaikomi, jei naudotojas prisijungia prie „Operator Client“ vieno prisijungimo principu.

1. Meniu **Pradėti** pasirinkite **Programos** > BVMS > Operator Client.
Parodomas prisijungimo dialogo langas.
2. Pažymėkite žymimąjį langelį **Use Windows session credentials.**

3. Sąrašė **Connection:** pasirinkite „Management Server“ arba „Enterprise Management Server“ IP adresą arba DNS pavadinimą.
4. Spustelėkite **OK**.

Norėdami išeiti iš „Operator Client“:

1. Meniu **System** spustelėkite **Exit**.
Programa uždaroama.
Jei prisijungėte prie „Operator Client“ kaip naudotojas, neturintis teisės išeiti iš programos, parodomas dialogo langas **Enter Logoff Password**.
2. Paprašykite naudotojo, turinčio atitinkamas teises, įvesti savo naudotojo vardą ir slaptažodį, kad patvirtintų procesą.

Žr.

- *SSH tuneliavimas, puslapis 32*

7.2 „Operator Client“ paleidimas su komandų eilutės parametrais

„BVMS Operator Client“ palaiko automatinį prisijungimą naudojant parametrizuotą paleidimą. Todėl sukurkite naują nuorodą į OperatorClient.exe ir pakoreguokite nuorodos paskirties vietą.

Pakoreguokite tekstą tarp ** pagal konkrečią situaciją.

```
*BVMS installation directory*\bin\OperatorClient.exe" /user="*username*" /
password="*password*" /connection="*ip address"
```

Pavyzdys:

```
C:\Program Files\BOSCH\VMS\bin\OperatorClient.exe" /user="Admin" /
password="password123" /connection="192.168.20.120"
```

Ryšio parametras veikia nuo „BVMS 9.0“ versijos. Naudotojo vardo ir slaptažodžio parametrai veikia nuo „BVMS 5.0“ versijos.



Pastaba!

Naudotojo vardas ir slaptažodis išsaugomi kaip paprastas tekstas nuorodos paskirties vietoje. Tai gali būti laikoma saugumo rizika.

7.3 Naujos konfigūracijos priėmimas

Kai sistemos administratorius suaktyvina naują konfigūraciją iš „Configuration Client“, kiekvienas „Operator Client“ iš karto automatiškai paleidžiamas iš naujo arba darbo stoties naudotojas informuojamas apie naują konfigūraciją ir gali ją priimti vėliau. Sistemos administratorius sukonfigūruoja, kuris iš šių 2 atvejų įvyksta.

Jei sistemos administratorius suaktyvino naują konfigūraciją nepriversdamas kiekvienos „Operator Client“ darbo stoties priimti naują konfigūraciją, dialogo langas rodomas visose „Operator Client“ darbo stotyse. Naudotojai gali atsisakyti naujos konfigūracijos arba ją priimti. Dialogo langas uždaroamas po kelių sekundžių, jei naudotojas jame neatlieka jokių veiksmų. Tokiu atveju nauja konfigūracija atmetama. Jei naujoje konfigūracijoje iš sistemos pašalinamas įrenginys (pavyzdžiui, kamera), atsisakius naujos konfigūracijos kai kurios šio įrenginio funkcijos bus nepasiekiamos.

Jei pakeisite naudotojo slaptažodį arba ištrinsite naudotoją, kai šis naudotojas yra prisijungęs, jis vis tiek galės toliau dirbti programoje „Operator Client“ pakeitus arba ištrinus slaptažodį. Jei pakeitus arba ištrinus slaptažodį ryšys su „Management Server“ nutrūksta (pavyzdžiui, suaktyvinus konfigūraciją), naudotojas negali automatiškai vėl prisijungti prie „Management Server“ neatlikęs „Operator Client“ atsijungimo / prisijungimo procedūros.

Norėdami priimti naują konfigūraciją:

- ▶ Atsijunkite ir vėl prisijunkite.
Dabar naudojama nauja konfigūracija.

7.4 Prieiga prie sistemos

Prie sistemos prisijungiate atlikdami toliau nurodytus veiksmus.

1. Atlikdami vieną iš toliau nurodytų veiksmų pasirinkite norimos sistemos tinklo adresą.
 - Spustelėkite iš anksto pasirinktą sąrašo įrašą.
 - Rankiniu būdu įveskite tinklo adresą.
 - Pasirinkite tinklo adresą naudodami „Server Lookup“.
2. Prisijunkite prie norimos sistemos.
 - Vieno serverio sistema
 - „Enterprise System“

7.5 „Server Lookup“ naudojimas

- BVMS funkcija „Server Lookup“ leidžia operatoriams prisijungti prie „BVMS Management Server“ iš pateikto serverių sąrašo.
- Vienas „Configuration Client“ arba „Operator Client“ naudotojas gali nuosekliai prisijungti prie kelių sistemos prieigos taškų.
- Sistemos prieigos taškai gali būti „Management Server“ arba „Enterprise Management Server“.
- „Server Lookup“ naudoja skirtąjį „Management Server“ serverių sąrašui laikyti.
- „Server Lookup“ ir „Management Server“ arba „Enterprise Management Server“ funkcijai gali būti paleisti viename kompiuteryje.
- „Server Lookup“ padeda rasti sistemos prieigos taškus pagal jų pavadinimus arba aprašus.
- Kai yra prijungiamas prie „Management Server“, „Operator Client“ gauna įvykius ir pavojaus signalus iš „BVMS Management Server“ ir rodo tiesioginį vaizdo srautą bei atkuriamus vaizdo įrašus

Norėdami prisijungti:

1. Paleiskite „Operator Client“ arba „Configuration Client“.
Parodomas prisijungimo dialogo langas.
2. Sąraše **Connection:** pasirinkite **<Address Book...>** programoje „Configuration Client“ arba **<Address Book...>** programoje „Operator Client“.
Jei serveriui buvo sukonfigūruotas privatusis ir viešasis IP adresas, tai nurodoma.
Jei pasirinksite **<Address Book...>** arba **<Address Book...>** pirmą kartą, bus parodytas dialogo langas **Server lookup**.
3. Lauke **(Enterprise) Management Server address** įveskite galiojantį norimo serverio tinklo adresą.
4. Įveskite galiojantį naudotojo vardą ir slaptažodį.
5. Jei reikia, spustelėkite **Remember settings**.
6. Spustelėkite **OK**.
Parodomas dialogo langas **Server lookup**.
7. Pasirinkite norimą serverį.
8. Spustelėkite **OK**.

9. Jei pasirinktas serveris turi ir privatųjį, ir viešąjį tinklo adresą, bus rodomas pranešimo langas, kuriame klausiama, ar naudojate kompiuterį, esantį pasirinkto serverio privačiajame tinkle.
Serverio pavadinimas įtraukiamas į sąrašą **Connection:** prisijungimo dialogo lange.
10. Pasirinkite šį serverį sąrašė **Connection:** ir spustelėkite **OK**.
Jei pažymėjote žymimąjį langelį **Remember settings**, galite tiesiogiai pasirinkti šį serverį, kai vėl norite prie jo prisijungti.

8 Kameros vaizdų rodymas

Šiame skyriuje pateikiama informacija, kaip rodyti kamerų vaizdus.
Kai kurios šiame skyriuje aprašytos funkcijos gali būti išjungtos jūsų naudotojų grupei.



Pastaba!

Kai kurių šiame dokumente aprašomų funkcijų nėra sistemoje „BVMS Viewer“.
Išsamesnės informacijos apie įvairius BVMS leidimus ieškokite svetainėje
www.boschsecurity.com ir BVMS trumpajame pasirinkimo vadove: [BVMS trumpasis pasirinkimo vadovas](#).

8.1 Laiko juostos pasirinkimas

Pagrindinis langas



Pastaba!

Įsitikinkite, kad laikas visuose jūsų sistemos kompiuteriuose yra nustatytas teisingai pagal kiekvieną laiko juostą, kurioje yra kompiuteriai.

„Management Server“ arba „unmanaged site“ ir visi prijungti įrenginiai, įskaitant kodavimo įrenginius, dekodavimo įrenginius, VRM serverio kompiuterius ir DVR įrenginius, turi būti toje pačioje laiko juostoje. „Operator Client“ kompiuteriai (įskaitant „Client SDK“ ir „Cameo SDK“) bei „Configuration Client“ kompiuteriai gali būti kitose laiko juostose nei „Management Server“ arba „unmanaged site“.

Jei jūsų „Operator Client“ yra kitoje laiko juostoje nei vienas ar daugiau prijungtų „Management Server“ arba „unmanaged site“, galite pasirinkti vieną iš toliau nurodytų laiko rodymo būdų.

- Jūsų vietos laikas
- UTC
- „Management Server“ arba „unmanaged site“, prie kurio esate prisijungę, laiko juosta Vaizdo srityse, kuriose rodoma kamera (tiesioginiu ir atkūrimo režimu), visada rodomas atitinkamo „Management Server“ arba „unmanaged site“ laikas.

Loginiame medyje  rodoma kiekvieno serverio arba „unmanaged site“, kurių laiko juosta ne ta pati, kuri šiuo metu pasirinkta „Operator Client“, įrenginio piktogramoje:

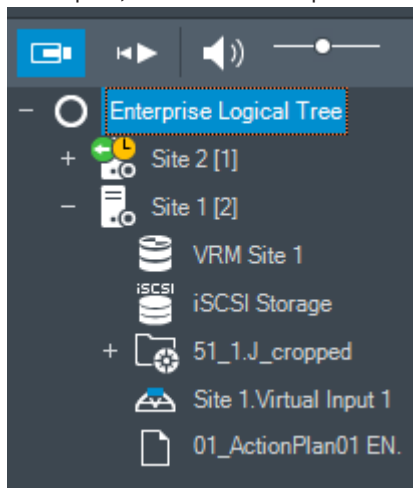

Galite pasirinkti serverio arba „unmanaged site“ laiko juostą, kad „Operator Client“ būtų rodoma ši laiko juosta.

Norėdami pasirinkti laiko juostą:

1. Loginiame medyje dešiniuoju pelės klavišu spustelėkite serverio piktogramą, kad pasirinktumėte šio serverio laiko juostą.
2. Laiko juostos parinkiklio sąrašė pasirinkite norimą įrašą.
 - **Operator Client Time:** Operator Client
 - **UTC**
 - **UTC-x:** kiekvieno prieinamo „Management Server“ laiko juosta.

Laikas pagal pasirinktą laiko juostą rodomas meniu juostoje:

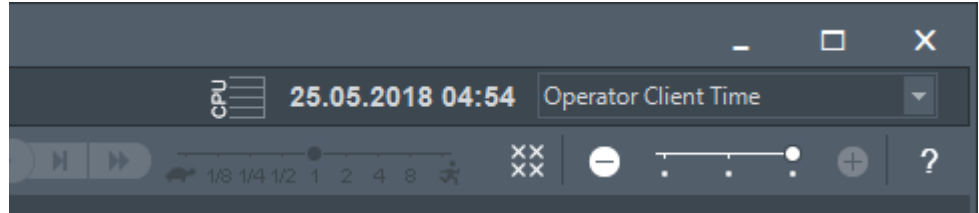
**Žr.**

- Langas „Logical Tree“, puslapis 143

8.2**Kameros rodinio rodymas vaizdo srityje**

Pagrindinis langas

Norėdami priskirti kameros rodomą vaizdą vaizdo sričiai:

- ▶ Nuvilkite kamerą iš lango **Logical tree** į vaizdo sritį. Pasirinktos kameros vaizdas rodomas vaizdo srityje.

Arba:

1. Pasirinkite vaizdo sritį.
2. Lange **Logical tree** dukart spustelėkite kamerą. Pasirinktos kameros vaizdas rodomas vaizdo srityje.
3. Pakartokite pirmiau nurodytus veiksmus kiekvienai kamerai, kurios rodinį norite rodyti. Taip pat galite nuvilkti žemėlapius ir dokumentus į vaizdų sritis.

Arba:

- ▶ Loginiame medyje dešiniuoju pelės klavišu spustelėkite kamerą, tada spustelėkite **in next free image pane**. Rodoma kamera.

Norėdami perkelti kamerą vaizdo lange:

- ▶ Nuvilkite kamerą į kitą vaizdo sritį.

Norėdami atlikti skaitmeninį mastelio keitimą:

- ▶ Sukite ratuko mygtuką pirmyn arba atgal, kad padidintumėte arba sumažintumėte.

Žr.

- Langas „Logical Tree“, puslapis 143
- Vaizdo langas, puslapis 145
- Vaizdo sritis, puslapis 146

8.3**Panoraminės kameros rodymas**

Pagrindinis langas

Galite rodyti panoramines kameras. Automatiškai atliekama originalaus viso panoraminės kameros vaizdo rato iškraipymo korekcija, kai vaizdas rodomas vaizdo srityje.

Galite rodyti panoramines kameras ir naudoti PTZ tiesioginio vaizdo ir atkūrimo režimu

Galite pasirinkti panoraminio vaizdo dominančią vietą, kuri bus rodoma kitoje vaizdo srityje. Šioje vaizdo srityje rodomas apkarpytas vaizdas. Apkarpyti ir naudoti PTZ apkarpytame vaizde galima tiesioginio vaizdo ir atkūrimo režimu.

Vaizdo lange galima lanksčiai keisti vaizdo srities, kurioje rodoma panoraminė kamera arba bet kuri kita kamera, dydį.

Norėdami rodyti panoraminę kamerą:

1. Nuvilkite kamerą su piktograma  į vaizdo sritį. Kameros vaizdas rodomas panoraminiame rodinyje.
2. Norėdami naršyti vaizde, naudokite vaizdo srityje prieinamus valdymo elementus.

Norėdami rodyti apkarpytą vaizdą:

1. Parodykite panoraminę kamerą panoraminiame rodinyje.
2. Paspauskite ir laikykite klavišą CTRL. Pelės žymeklis atitinkamai pasikeičia.
3. Spustelėkite ir laikykite dominantį tašką.
4. Nuvilkite pasirinktą tašką į kitą vaizdo sritį. Atleiskite klavišą CTRL. Rodoma panoraminio vaizdo dalis aplink pasirinktą tašką. Taikydami tą pačią procedūrą iš šio apkarpytos vaizdo galite sukurti kitą apkarpytą vaizdą. Rekomenduojame vienu metu rodyti ne daugiau kaip 10 apkarpytų vaizdo sričių.
5. Norėdami naršyti vaizde, naudokite vaizdo srityje prieinamus valdymo elementus.



Žr.

- *Panoraminės kameros peržiūros režimo perjungimas, puslapis 40*
- *Vaizdo sričių išdėstymas ir dydžio keitimas, puslapis 42*
- *Panoraminės kameros žiūrėjimo režimai, puslapis 26*

8.4 Panoraminės kameros peržiūros režimo perjungimas

Panoraminė kamera turi būti sukonfigūruota loginiame medyje šiam naudotojui.

Galite perjungti panoraminės kameros, rodomos vaizdo srityje, peržiūros režimą. Galimi toliau nurodyti režimai.

-  **Circle view**
-  **Panorama view** (pradinis rodinys)
-  **Cropped view**

Norėdami perjungti:

- ▶ Vaizdo srities, kurioje rodoma panoraminė kamera, pavadinimo juostoje spustelėkite piktogramą **Switch panoramic mode** ir pasirinkite norimą įrašą.

Uždarius ir vėl atidarius šios kameros vaizdo sritį, rodomas režimas **Panorama view**.

Žr.

- *Panoraminės kameros rodymas, puslapis 39*
- *Panoraminės kameros žiūrėjimo režimai, puslapis 26*
- *Vaizdo sritis, puslapis 146*

8.5 Dvigubos šiluminės / optinės kameros rodymas

„Operator Client“ galite rodyti dvigubos kameros šiluminį režimą ir optinį režimą atskirai arba vienu metu.

Norėdami parodyti pageidaujama kamerą peržiūros režimą:

- ▶ Nuvilkite kamerą į vaizdo sritį arba pasirinkite vaizdo sritį ir **loginio medžio** lange dukart spustelėkite norimą kamerą. Pasirinktos kameros vaizdas rodomas vaizdo srityje. Peržiūros režimas rodomas vaizdo srities pavadinimo juostoje:

-  **Optical**
-  **Thermal**

Norėdami perjungti kameros peržiūros režimą:

- ▶ Vaizdo srities, kurioje rodoma kamera, pavadinimo juostoje pasirinkite norimą peržiūros režimą.

Norėdami vienu metu rodyti kameros šiluminį ir optinį režimus:

1. Pasirinkite vaizdo sritį, kurioje rodoma kamera.
2. Paspauskite klavišą CTRL ir nuvilkite kameros vaizdą į kitą vaizdo sritį. Antrasis kameros peržiūros režimas rodomas naujoje vaizdo srityje.

8.6

Kamerų iš kelių „Management Servers“ rodymas

Pagrindinis langas > „Enterprise“ loginis medis

Prisijunkite kaip „Enterprise user group“ naudotojas.

„Enterprise“ loginiame medyje išplėskite pageidaujamo „Management Server“ elementą.

Galite naudoti šiam Management Server sukonfigūruotus įrenginius.





8.7

Elemento radimas loginiame medyje

Pagrindinis langas

Norėdami rasti elementą loginiame medyje:

1. Dešiniuoju pelės klavišu spustelėkite šakninį arba antrinį loginio medžio mazgą ir spustelėkite **Tree search**
Arba:
loginio medžio lange paspauskite Ctrl + F.

Parodomas paieškos laukas .
2. Įveskite paieškos eilutę, atitinkančią elemento rodomą pavadinimą. Paieška suaktyvinama iš karto vedant tekstą ir pažymimas pirmasis elementas, atitinkantis paieškos eilutę. Jei norite jį rodyti vaizdo srityje, dukart spustelėkite jį. Jei paieškos eilutė nerandama, pasikeičia paieškos lauko fono spalva.
3. Spustelėkite  arba , kad pažymėtumėte ankstesnį arba kitą atitinkantį elementą.
4. Spustelėkite , kad uždarytumėte paieškos lauką.

Žr.

- *Paieškos laukas, puslapis 146*

8.8

Vaizdo srities eilučių skaičiaus keitimas

Pagrindinis langas

Galite pakeisti vaizdo lange rodomų vaizdo srities eilučių skaičių.

Norėdami rodyti mažiau vaizdo srities eilučių:

- ▶ Meniu **Tools** spustelėkite **Show fewer Image pane rows** arba

perkelkite **Change image pane rows** slankiklį  į kairę arba

spustelėkite  arba paspauskite F7.

Norėdami rodyti daugiau vaizdo srities eilučių:

- ▶ Meniu **Tools** spustelėkite **Show more Image pane rows** arba

perkelkite **Change image pane rows** slankiklį  į dešinę arba

spustelėkite  arba paspauskite F8.

Pastaba!

Didžiausias vaizdo lange rodomų vaizdo srities eilučių skaičius sukonfigūruotas BVMS Configuration Client.



Jei pasiekėte šį skaičių, meniu komanda **Show more Image pane rows** ir mygtukas  yra išjungti.

Jei didžiausias vaizdo srities eilučių skaičius nustatytas kaip 1, **Change image pane rows** slankiklis  nerodomas.

**Pastaba!**

Šis apribojimas neturi įtakos BVMS Export Player.

8.9**Vaizdo sričių išdėstymas ir dydžio keitimas**

Pagrindinis langas

Norėdami išdėstyti vaizdo sritis:

1. Nuvilkite elementą iš lango **Logical tree** į vaizdo sritį. Kartokite tai, kol bus rodomos visos reikiamos kameros.

Jei objektas jau rodomas tikslinėje vaizdo srityje, šis objektas pakeičiamas.

2. Jei reikia, nuvilkite kamerą iš vienos vaizdo srities į kitą.

Norėdami pakeisti vaizdo srities dydį:

1. Užveskite žymeklį ant vaizdo srities krašto arba kampo. Žymeklis rodomas kaip rodyklė su dviem smaigaliais.

Galite keisti dydį įstrižai, vertikaliai arba horizontaliai.

Gautas vaizdo srities dydis ribojamas pasirinkto vaizdo sričių šablono tinkleliu.

Vaizdo srities santykis neapribojamas 4:3 arba 16:9 kraštinių santykiu.

2. Vilkite, kad pakeistumėte vaizdo srities dydį.

Žr.

- *Vaizdo langas, puslapis 145*

8.10

Pavojaus signalų vaizdo lango rodymas

Pagrindinis langas

Galite perjungti iš vaizdo lango į pavojaus signalų vaizdo langą, jei bent vienas pavojaus signalas yra pavojaus signalų sąrašė.



Pastaba!

Objekto žemėlapis, rodomas pavojaus signalų vaizdo srityje, yra optimizuotas rodyti ir jame yra tik pradinis pradinio žemėlapio failo vaizdas.

Norėdami parodyti pavojaus signalų vaizdo langą:

- ▶ Vaizdo lange spustelėkite  .
Parodomas pavojaus signalų vaizdo langas.

Norėdami vėl parodyti vaizdo langą:

- ▶ Vaizdo lange spustelėkite  .
Tiesioginis režimas arba atkūrimo režimas rodomas priklausomai nuo režimo, kuris buvo rodomas anksčiau.

Žr.

- *Pavojaus signalų ekranas, puslapis 129*
- *Vaizdo langas, puslapis 145*

8.11

Įrašymo rankiniu būdu paleidimas

Pagrindinis langas

Galite pradėti kiekvienos kameros įrašymą rankiniu būdu. Naudojamas pavojaus signalo įrašymo režimo kokybės lygis. Pavojaus signalo įrašymo trukmė sukonfigūruota „Configuration Client“.

Jei pasirinkta kamera jau įrašo, kokybės lygis pakeičiamas į pavojaus signalo įrašymo režimą. Naudojant VRM įrašymą, pavojaus signalo įrašas nėra apsaugotas.

Norėdami pradėti įrašymą:

1. Pasirinkite vaizdo sritį, kurioje rodoma kamera.
2. Spustelėkite  .
Pradedama įrašyti.

Tik VRM įrašai: negalite rankiniu būdu sustabdyti įrašymo. Įrašymas sustabdomas pasibaigus sukonfigūruotam pavojaus signalo įrašymo laikui. Kameros laiko skalėje įrašas prieš pavojaus signalą rodomas kaip pavojaus signalo įrašas, jei įrašymas prieš pavojaus signalą sukonfigūruotas „Configuration Client“.

Žr.

- *Vaizdo sritis, puslapis 146*
- *Laiko skalės langas, puslapis 148*

8.12

Iš anksto sukonfigūruotos kamerų sekos paleidimas

Pagrindinis langas

Naudojant kamerų seką, grupė kamerų rodomos viena po kitos. Iš anksto sukonfigūruotos kamerų sekos sukonfigūruotos Configuration Client ir rodomos loginiame medyje. Seka sukonfigūruota naudoti daugiau nei vieną vaizdo sritį Operator Client arba monitorių grupėje. Jei nepakanka vaizdo sričių arba monitoriaus sričių, kad būtų rodoma visa seka, rodomos tik tos sritys, kurios telpa į vaizdo langą. Likusios sritys nerodomas ir rodomas atitinkamas pranešimas.

Esant toliau nurodytoms sąlygoms, seka nerodoma.

- Vaizdo signalo praradimas
- Nutrūko ryšys su kamera
- Nėra leidimo rodyti kamerą
- Kamera nesukonfigūruota

Pastaba!

Pakeitus ir suaktyvinus konfigūraciją, kamerų seka (iš anksto sukonfigūruota arba automatinė) paprastai tęsiama iš naujo paleidus Operator Client.

Tačiau toliau nurodytais atvejais seka netęsiama.

Monitorius, kuriame seka sukonfigūruota rodyti, buvo pašalintas.

Pakeistas monitoriaus, kuriame sukonfigūruota rodyti seka, režimas (vienos / keturių dalių).

Pakeistas monitoriaus, kuriame seka sukonfigūruota rodyti, loginis numeris.



Norėdami paleisti ir valdyti kamerų seką:

1. Nuvilkite reikiamą seką  iš lango **Logical tree** į vaizdo sritį arba monitorių grupę.

Seka rodoma, pažymint simboliu , kai vykdoma vaizdo srityje.

2. Vykdamas vaizdo srityje: norėdami valdyti seką, spustelėkite atkūrimo valdymo piktogramą vaizdo lango įrankių juostoje.

Žr.

- *Vaizdo sritis, puslapis 146*

8.13

Automatinės kamerų sekos paleidimas

Pagrindinis langas

Naudojant kamerų seką, grupė kamerų rodomos viena po kitos.

Konfigūruojate šių sekų rodymo laiką dialogo lange **Options** (meniu **Extras**, komanda **Options...**).

Esant toliau nurodytoms sąlygoms, seka nerodoma.

- Vaizdo signalo praradimas
- Nutrūko ryšys su kamera
- Nėra leidimo rodyti kamerą
- Kamera nesukonfigūruota

Pastaba!

Pakeitus ir suaktyvinus konfigūraciją, kamerų seka (iš anksto sukonfigūruota arba automatinė) paprastai tęsiama iš naujo paleidus „Operator Client“.

Tačiau toliau nurodytais atvejais seka netęsiama.

Monitorius, kuriame seka sukonfigūruota rodyti, buvo pašalintas.

Pakeistas monitoriaus, kuriame sukonfigūruota rodyti seka, režimas (vienos / keturių dalių).

Pakeistas monitoriaus, kuriame seka sukonfigūruota rodyti, loginis numeris.



Norėdami paleisti kamerų seką:

1. Pasirinkite vaizdo sritį, kurioje norite paleisti seką.
2. Dešiniuoju pelės klavišu spustelėkite aplanką **Logical Tree**, tada spustelėkite **Show as sequence in selected image pane**.



Pasirinkto aplanko kameros viena po kitos rodomos pasirinktoje vaizdo srityje.  nurodo, kad seka vykdoma.

Norėdami pristabdyti kamerų seką:

- ▶ Vaizdo lango įrankių juostoje spustelėkite .

Seka nustojama leisti, tai nurodo .

Norėdami pereiti prie ankstesnio / kito kamerų sekos veiksmo:

- ▶ Vaizdo lango įrankių juostoje spustelėkite  arba .
- Seka pereina prie ankstesnio arba kito veiksmo.

Žr.

– *Dialogo langas „Options“, puslapis 141*

8.14**Vieno kanalo garso režimo naudojimas**

Pagrindinis langas

Vieno kanalo garso režimą naudojate, kai norite girdėti tik vieną kamerai priskirtą garso šaltinį. Negalite suaktyvinti kitos kameros garso.

Norėdami įjungti / išjungti daugiakanalio garso režimą:

1. Meniu **Extras** spustelėkite **Options...**
2. Pažymėkite žymimąjį langelį **Playback audio of the selected Image pane**.

Žr.

– *Dialogo langas „Options“, puslapis 141*

8.15**Daugiakanalio garso režimo naudojimas**

Pagrindinis langas

Jei norite vienu metu klausytis skirtingų garso šaltinių, naudojate daugiakanalį garso režimą. Galite suaktyvinti skirtingus garso šaltinius, priskirtus kamerai kiekvienos kameros vaizdo srityje.

Norėdami įjungti / išjungti daugiakanalio garso režimą:

1. Meniu **Extras** spustelėkite **Options...**
2. Pažymėkite žymimąjį langelį **Multichannel audio playback**.

Žr.

– *Dialogo langas „Options“, puslapis 141*

8.16**Skaitmeninio mastelio keitimo naudojimas**

Pagrindinis langas

Kiekviena vaizdo sritis suteikia skaitmeninio mastelio keitimo funkciją. Šis skaitmeninis mastelio keitimas yra 11 lygių: 1x, 1,35x, 1,8x, 2,5x, 3,3x, 4,5x, 6x, 8,2x, 11x, 14,9x, 20,1x. Jums išsaugojus parankinių rodinį, išsaugomas dabartinis skaitmeninio mastelio keitimo nustatymas ir vaizdo skiltis.

Jums spustelėjus  , dabartinis skaitmeninio mastelio keitimo nustatymas ir vaizdo skiltis naudojami momentiniam atkūrimui.

Kai „Operator Client“ paleidžiamas iš naujo, dabartinis skaitmeninio mastelio keitimo ir vaizdo skilties nustatymas išlaikomas.

Norėdami naudoti skaitmeninį mastelio keitimą:

1. Sukite ratuko mygtuką pirmyn arba atgal, kad padidintumėte arba sumažintumėte.



nurodo, kad buvo naudojamas skaitmeninis mastelio keitimas.

2. Nuvilkite vaizdą, kad pereitumėte į norimą vaizdo skiltį.
3. Dešiniuoju pelės klavišu spustelėkite vaizdo sritį, tada spustelėkite **Zoom 1:1**, kad grąžintumėte pradinį dydį.



dingsta.

Pastaba

Taip pat galite naudoti skaitmeninio mastelio keitimo valdiklius lange **PTZ Control**. Kai sukate PTZ kamerų ratuko mygtuką, naudojate optinį mastelio keitimą.

Žr.

- *PTZ kameros valdymo lange naudojimas, puslapis 57*
- *Langas „Favorites Tree“, puslapis 144*
- *Langas „PTZ Control“, puslapis 147*
- *Vaizdo sritis, puslapis 146*

8.17

Vienos vaizdo srities išsaugojimas

Pagrindinis langas

Norėdami išsaugoti vieną vaizdo sritį:

1. Pasirinkite vaizdo sritį.
2. Spustelėkite  .
Parodomas dialogo langas vaizdo failui išsaugoti.
3. Pasirinkite norimą katalogą, įveskite failo pavadinimą ir pasirinkite norimą failo tipą. Prieinami JPG ir BMP.
4. Spustelėkite **OK**.
Vaizdo sritis išsaugota. Faile yra papildomos informacijos apie kamerą, žemėlapij arba žemėlapio peržiūros sritį.
Jei prisijungėte prie „Enterprise Management Server“, kameros pavadinimas rodomas kartu su šios kameros „Management Server“ pavadinimu kaip priešdėlis.

Žr.

- *Vaizdo sritis, puslapis 146*

8.18

Vienos vaizdo srities spausdinimas

Pagrindinis langas

Norėdami spausdinti vieną vaizdo sritį:

1. Pasirinkite vaizdo sritį.
2. Spustelėkite  .
Parodomas spausdintuvo pasirinkimo dialogo langas.

3. Spustelėkite **OK**.
 Spausdinama vaizdo sritis. Spaudinyje yra papildomos informacijos apie kamerą, žemėlapij arba žemėlapijo peržiūros sritį.
 Jei prisijungėte prie „Enterprise Management Server“, kameros pavadinimas rodomas kartu su šios kameros Management Server pavadinimu kaip priešdėlis.

Žr.

- *Vaizdo sritis, puslapis 146*

8.19 Perjungimas į viso ekrano režimą

Pagrindinis langas

Viso ekrano režimu paslepiaama daug valdymo elementų, pavyzdžiui, meniu komandos arba pavojaus signalų sąrašas, jei nėra vienas pavojaus signalų monitorius nebuvo perjungtas į viso ekrano režimą. Norėdami gauti prieigą prie šių valdiklių, išseikite iš viso ekrano režimo.

Norėdami rodyti visą vaizdo langą viso ekrano režimu:

- ▶ Vaizdo lango įrankių juostoje spustelėkite  .
 Vaizdo langas rodomas viso ekrano režimu.

Norėdami išėiti iš viso ekrano režimo:

- ▶ Spustelėkite  .

Norėdami padidinti pasirinktą vaizdo sritį:

- ▶ Dešiniuoju pelės klavišu spustelėkite vaizdo sritį, tada spustelėkite **Maximize**.
 Pasirinkta vaizdo sritis rodoma naudojant visą vaizdo langą.



Žr.

- *Vaizdo langas, puslapis 145*

8.20 Vaizdo srities juostų rodymas arba slėpimas

Pagrindinis langas

Norėdami rodyti / slėpti įrankių juostas:

- ▶ Spustelėkite  , kad būtų parodytos pasirinktos vaizdo srities įrankių juostos.
- ▶ Spustelėkite  , kad būtų paslėptos pasirinktos vaizdo srities įrankių juostos.

Žr.

- *Vaizdo langas, puslapis 145*

8.21 Informacijos rodymas kameroje

Pagrindinis langas

Norėdami rodyti informaciją:

- ▶ Dešiniuoju pelės klavišu spustelėkite vaizdo sritį su priskirta kamera, tada spustelėkite **Properties**.
 Parodomas dialogo langas su kameros ypatybėmis.

Žr.

- *Vaizdo sritis, puslapis 146*

8.22 Vaizdo įrašų turinio analizės (VCA) įjungimas

Pagrindinis langas
arba
pavojaus signalų vaizdo langas

Norėdami įjungti:

- ▶ Dešiniuoju pelės klavišu spustelėkite vaizdo sritį arba pavojaus signalų vaizdo sritį su priskirta kamera, tada spustelėkite **Enable Content Analysis** (Įjungti turinio analizę). Rodomos VCA perdangos.

Norėdami išjungti:

- ▶ Dešiniuoju pelės klavišu spustelėkite vaizdo sritį arba pavojaus signalų vaizdo sritį su priskirta kamera, tada spustelėkite **Disable Content Analysis** (Ijungti turinio analizę). VCA perdangos išnyksta.

Šis nustatymas išlieka kitą kartą iš naujo paleidus „Operator Client“ ar prie jos iš naujo prisijungus, kamerą uždarius ir vėl atidarius vaizdo srityje arba vėl suaktyvinus pavojaus signalą su priskirta kamera.

8.23 Vaizdo įrašo turinio analizės (VCA) taisyklių rodymas

Pagrindinis langas

Norėdami parodyti VCA taisykles:

- ▶ Dešiniuoju pelės klavišu spustelėkite vaizdo sritį su priskirta kamera, tada spustelėkite **Show Content Analysis rules**. Rodomos VCA taisyklės.

Norėdami paslėpti VCA taisykles:

- ▶ Dešiniuoju pelės klavišu spustelėkite vaizdo sritį su priskirta kamera, tada spustelėkite **Hide Content Analysis rules**. VCA taisyklės išnyksta.

Šis nustatymas neišlieka po kito „Operator Client“ paleidimo iš naujo arba pakartotinio prisijungimo prie jo bei uždarius kamerą ir vėl ją atidarius vaizdo srityje.

8.24 Momentinio atkūrimo paleidimas



Pagrindinis langas >

Kameros įrašus galite peržiūrėti tiesioginio vaizdo režimo vaizdo srityje.

Jei sukonfigūruota, galite pakeisti įrašymo šaltinį.

Momentiniam atkūrimui naudojamas dabartinis skaitmeninio mastelio keitimo ir vaizdo skilties nustatymas.

Pradžios laikas (sekundžių skaičius praeityje arba atsukimo laikas) momentiniam atkūrimui yra sukonfigūruotas dialogo lange **Options** (meniu **Extras, Options...** komanda).

Norėdami paleisti momentinį atkūrimą:

1. Pasirinkite reikiamą vaizdo sritį.

2. Spustelėkite  .
Įrašas leidžiamas.

3. Perjunkite į norimą įrašymo šaltinį, jei yra.

Pastaba: perjungus įrašymo šaltinį, atsukimo laikas gali skirtis nuo sukonfigūruotos reikšmės.

▶ Norėdami grįžti į tiesioginį vaizdą, spustelėkite .

Pastaba: galima daugiau nei viena vaizdo sritis su momentiniu atkūrimu, net keli momentiniai tos pačios kameros atkūrimai.

Momentinio atkūrimo atsukimo laikas sukonfigūruotas *Skirtukas „Control“, puslapis 141*.

Norėdami pradėti / sustabdyti ciklo atkūrimą:



▶ Spustelėkite .

Momentinio atkūrimo ciklo trukmė tiesioginio vaizdo srityje yra atsukimo laikas, plius sukimo į priekį laikas nuo tada, kai spustelėjate .

Žr.

- *Skirtukas „Control“, puslapis 141*
- *Vaizdo sritis, puslapis 146*
- *Įrašymo šaltinio perjungimas, puslapis 101*
- *Dialogo langas „Options“, puslapis 141*

8.25**Kameros priskyrimas monitoriui**

Pagrindinis langas >  > 

Galite priskirti IP įrenginius dekodavimo įrenginiui. Taip rodomas vaizdo signalas monitoriuje ir atkuriamas garso signalas per garsiakalbius, jei prijungti prie dekodavimo įrenginio. „Bosch Allegiant“ kameros negali būti priskirtos tokiu būdu.

Norėdami priskirti kameros vaizdą monitoriui:

▶ Nuvilkite kamerą iš lango  į norimą monitorių vaizdo srityje.

8.26**Garso režimo naudojimas**

Pagrindinis langas

Jei yra, galite suaktyvinti pasirinktos kameros garsą.

Norėdami vienu metu girdėti kelių kamerų garso signalą, įjunkite daugiakanalio garso režimą.

Galite perjungti garso režimą dialogo lange **Options** (meniu **Extras**, komanda **Options...**).

Norėdami įjungti / išjungti garsą:

1. Pasirinkite vaizdo sritį.

2. Spustelėkite , kad išjungtumėte, arba , kad įjungtumėte garsą.

Žr.

- *Vaizdo sritis, puslapis 146*
- *Dialogo langas „Options“, puslapis 141*

8.27 Vidinio ryšio funkcijos naudojimas

Pagrindinis langas > 

Galite naudoti vidinio ryšio funkciją tik tada, kai aktyvus tiesioginio vaizdo režimas. Įsitikinkite, kad jūsų garso plokštėje mikrofonas yra aktyvus ir jo garsumas nėra 0. Šią užduotį atliekate savo darbo stoties kompiuterio valdymo skyde. Be to, įsitikinkite, kad garso plokštės įrašymo valdiklyje pasirinktas tik mikrofonas, o ne stereofoninis maišymas. „Windows 7“: išjunkite visus įvesties įrenginius, išskyrus tą, kurį norite naudoti vidinio ryšio funkcijai.

Toliau pateiktoje ekrano kopijoje parodytas pavyzdys:

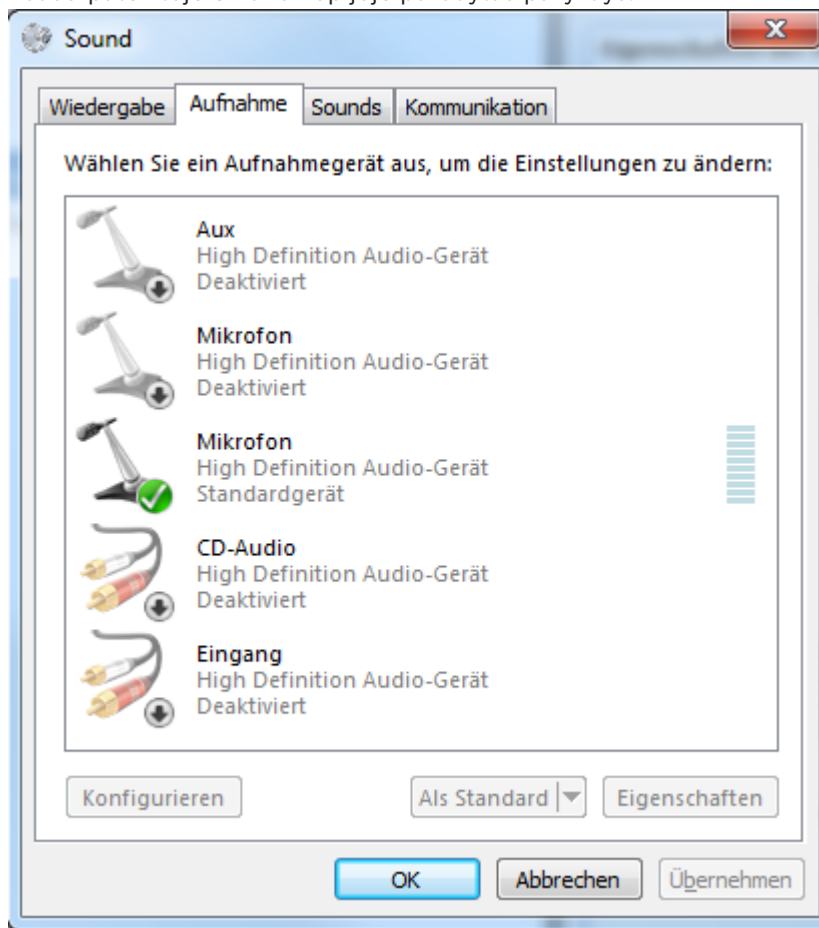

Jeį pakeisite nustatymą iš stereofoninio maišymo į mikrofoną po pirmojo „Operator Client“ paleidimo, nustatymas bus perrašytas po kito „Operator Client“ paleidimo. Rekomenduojame naudoti ausines, o ne mikrofono ir garsiakalbio derinį, kad išvengtumėte akustinio grįžtamojo ryšio.



Vidinio ryšio funkcija veikia tik su kodavimo įrenginiu, kuris turi ir garso įvestį, ir garso išvestį. Įsitikinkite, kad kodavimo įrenginio mikrofono ir garsiakalbių garsumo nustatymai nėra 0. Šią užduotį atliekate „Configuration Client“.

Kad galėtumėte naudoti vidinio ryšio funkciją savo darbo stotyje, jūsų naudotojų grupei turi būti suteikta teisė ja naudotis. Atliekate šią užduotį „Configuration Client“.

Dialogo lange „**Options**“ galite sukongigūruoti pakaitinį dvipusį arba vienalaikį dvipusį režimą.

Norėdami naudoti vidinio ryšio funkciją:

1. Pasirinkite vaizdo sritį su garso kodavimo įrenginiu.

2. Spustelėkite  ir laikykite pelės klavišą. Jei šios vaizdo srities garsas buvo išjungtas, jis įjungiamas automatiškai.
Piktograma pasikeičia į .
Dabar galite kalbėti. Jei sukonfigūruota, kita pusė taip pat gali kalbėti, neatsižvelgiant į tai, ar piktograma spustelėta, ar ne.
3. Atleiskite pelės klavišą. Perdavimas nutraukiamas.
Šios vaizdo srities garsas lieka įjungtas.



Pastaba!

Įeinantis automatiškai išskylantis pavojaus signalas gali nutraukti perdavimą.

Žr.

- *Vaizdo langas, puslapis 145*

8.28

PTZ kameros valdymo blokavimas



Pagrindinis langas >

Galite užrakinti PTZ kameros valdymą kitiems naudotojams. Naudotojas, turintis aukštesnį prioritetą, gali perimti valdymą ir užrakinti kameros valdymą. Šiam tiesioginiam PTZ užrakinimui gali būti sukonfigūruotas skirtasis laikas. Jei tik perimate valdymą prieš tai jo neužrakinę rankiniu būdu, valdiklis užrakinamas 5 sekundėms žemesnio prioriteto naudotojui.

Norėdami užrakinti PTZ valdiklį:

1. Pasirinkite vieną iš toliau nurodytų elementų.
 - Vaizdo sritis su PTZ kamera
 - PTZ kamera loginiame medyje
 - PTZ kamera parankinių medyje
 - PTZ kamera žemėlapiu lange
2. Dešiniuoju pelės klavišu spustelėkite vaizdo sritį arba PTZ kamerą, tada spustelėkite **Lock**.
Žemesnio prioriteto naudotojai nebegali naudoti PTZ valdymo. Jų ekranuose rodomas atitinkamas pranešimo langas.
Norėdami nutraukti PTZ valdiklio užrakinimą, dešiniuoju pelės klavišu spustelėkite vaizdo sritį arba PTZ kamerą, tada spustelėkite **Unlock**.
Užrakinimas baigiasi automatiškai praėjus nustatytam laikotarpiui arba jums atsijungus.

Žr.

- *Vaizdo langas, puslapis 145*
- *Žemėlapiu langas, puslapis 147*
- *Langas „Logical Tree“, puslapis 143*
- *Langas „Favorites Tree“, puslapis 144*

8.29

Atskaitos vaizdo atnaujinimas



Pagrindinis langas >

Galite atnaujinti atskaitos vaizdą.

Norėdami atnaujinti atskaitos vaizdą:

1. Dešiniuoju pelės klavišu spustelėkite vaizdo sritį, tada spustelėkite **Reference Image...**
Parodomas dialogo langas **Reference Image**.
2. Spustelėkite **Update**.
Spustelėjus **Update** rodomas laiko vaizdas.

Dialogo langas „Reference Image“**Camera view:**

Rodomas pasirinktos kameros tiesioginio vaizdo rodinys.



Reference Image

Spustelėjus **Update** rodomas atskaitos vaizdas.

Update

Spustelėkite norėdami nustatyti atskaitos vaizdą. Naudojamas laiko, kai spustelėjote **Update**, vaizdas.

8.30 Monitorių grupės rodymas

Pagrindinis langas >  > 

Norėdami priskirti monitorių grupę vaizdo sričiai:

1. Nuvilkite monitorių grupę iš lango **Logical tree** į vaizdo sritį.
Pasirinkta monitorių grupė rodoma vaizdo srityje.
Arba
pasirinkite vaizdo sritį.
2. Lange **Logical tree** dukart spustelėkite monitorių grupę.
Pasirinkta monitorių grupė rodoma vaizdo srityje.

Norėdami priskirti kamerą monitoriui:

1. Nuvilkite kamerą iš lango **Logical tree** į monitorių.
Pasirinkta kamera rodoma monitoriuje.

Kiekviena priskirta monitorių grupės kamera rodo momentinę nuotrauką. Ši momentinė nuotrauka padeda nustatyti, pavyzdžiui, ar naudojama tinkama kamera, ar kamera pasiekiamą. Momentinės nuotraukos vaizdas naujinamas kas minutę.

Norėdami perjungti monitorių grupės išdėstymą:

- ▶ Spustelėkite .

Norėdami iš naujo nustatyti numatytuosius monitorių grupės išdėstymo nustatymus:

1. Dešiniuoju pelės klavišu spustelėkite atitinkamą monitorių grupę **Logical tree**.
2. Pasirinkite **Reset to default layout settings**.

Pastaba: numatytieji MG išdėstymo nustatymai yra nustatymai, sukonfigūruoti „Configuration Client“ šiai MG.

8.31 Pasirinkimas rodyti tiesioginį srautą

Pagrindinis langas > 

Galite pasirinkti kameros srautą, kurį norite rodyti vaizdo srityje. Tai naudinga, pavyzdžiui, kai numatytasis srautas neprieinamas. Tokiu atveju galite perjungti į kitą srautą.

Loginiame medyje pasirenkate pageidaujamą srautą, kuris bus naudojamas, kai kameros rodinys bus rodomas vėliau.

Jau rodomo kameros rodinio vaizdo srityje srautą galite iš karto perjungti.

Srauto pasirinkimas vaizdo srityje, kuriame rodomas kameros rodinys, išsaugomas paleidus iš naujo „Operator Client“ prieš tai tiesiogiai neuždarius šios vaizdo srities. Jei numatytasis srautas buvo pasirinktas vaizdo srityje ir numatytasis srautas pakeistas naudojant „Configuration Client“, tiesioginio vaizdo rodinui naudojamas srautas automatiškai pakeičiamas paleidus iš naujo.

Vaizdo srities srauto pasirinkimą galite išsaugoti rodinėje, esančioje parankinių medyje. Naudojant „Operator Client“ su ankstesne nei BVMS 5.5.5 versija ir norint atidaryti anksčiau su „Operator Client“ 5.5.5 išsaugotą rodinį, naudojamas numatytasis srautas. Naudojant Operator Client su 5.5.5 versija, kad būtų rodomas vaizdas, kuris buvo įrašytas su „Operator Client“ naudojant senesnę nei 5.5.5 versiją, naudojamas numatytasis srautas.

Norėdami iš anksto pasirinkti pageidaujamą srautą:

- ▶ Loginiame medyje dešiniuoju pelės klavišu spustelėkite kamerą, užveskite žymeklį ant **Preferred stream**, tada spustelėkite vieną iš prieinamų meniu komandų.

Kai kitą kartą nuvilksite šią kamerą į vaizdo sritį, rodant bus naudojamas pageidaujamas srautas.

Norėdami pasirinkti srautą:

- ▶ Dešiniuoju pelės klavišu spustelėkite kameros vaizdą vaizdo srityje, užveskite žymeklį ant **Select stream**, tada spustelėkite vieną iš prieinamų meniu komandų

Pasirinktas srautas naudojamas rodinėje.

Kai pasirenkate **Image pane size optimized**, rodomos kameros raiška automatiškai pritaikoma pagal vaizdo srities dydį priklausomai nuo naudojamo monitoriaus raiškos.

Komanda **Image pane size optimized** neprieinama toliau nurodytoms kameroms.

- Kameroms su SD raiška
- Kameroms su identiška raiška 1 ir 2 sraute

Žr.

- *Parankinių ir žymių naudojimas, puslapis 64*

8.32

Vaizdo rodymas esant mažam pralaidumui

Pagrindinis langas

Galite atkurti kameros įrašus arba žiūrėti tiesioginį kameros vaizdą naudodami „Operator Client“, net jei turite mažo pralaidumo tinklo ryšį tarp BVMS ir savo „Operator Client“ kompiuterio.

Perkodavimo įrenginiai nepalaiko intelligent tracking, ROI, „Intelligent Video Analytics“ perdangų ir teksto duomenų.

Norint naudoti mažo pralaidumo tinklus, galimos 2 parinktys:

- Aparatinės įrangos perkodavimas
- Programinės įrangos perkodavimas (prieinamas tik tiesioginio vaizdo režimu)

Aparatinės įrangos perkodavimas

Norint naudoti aparatinės įrangos perkodavimą, VRM turi būti naudojamas bent vienas perkodavimo įrenginys. Šis perkodavimo įrenginys nesukonfigūruotas BVMS. Kaip sukonfigūruoti perkodavimo įrenginį žr. VRM dokumentacijoje. Perkodavimo įrenginiai gali turėti kelis perkodavimo egzempliorius.

DIVAR IP 3000 ir DIVAR IP 7000 tiekiami su vienu iš anksto sukonfigūruotu perkodavimo egzemplioriumi.

Kiekvienam tiesioginiam srautui arba įrašui reikalingas atskiras perkodavimo egzempliorius. Aparatūros perkodavimas galimas tik „Bosch“ vaizdo IP įrenginiams, prijungtiems prie VRM. Tiek kamerą, tiek perkodavimo įrenginį turi valdyti tas pats VRM.

Programinės įrangos perkodavimas

Norint naudoti programinės įrangos perkodavimą, reikia sukonfigūruoti „Mobile Video Service“ jūsų „Management Server“ arba jūsų „Enterprise Management Server“.

„Enterprise System“ naudojamos tik MVS paslaugos, sukonfigūruotos „Enterprise Management Server“ konfigūracijoje.

Norėdami pasirinkti pageidaujamą perkodavimo įrenginį, naudokite dialogo langą **Options**.

Norėdami įjungti perkodavimą:

1. Loginiame medyje dešiniuojų pelės klavišu spustelėkite norimą kamerą, užveskite žymeklį ant **Preferred stream**, tada spustelėkite, kad įjungtumėte **Transcoding**.
 2. Kameros rodymas vaizdo srityje.
- ⇒ Ši kamera rodo perkoduotą vaizdą.
Šios vaizdo srities įrankių juostoje rodoma aparatinės įrangos perkodavimo piktograma



arba programinės įrangos perkodavimo piktograma



Jei paveikta kamera jau rodoma vaizdo srityje, ji ir toliau rodys neperkoduotą vaizdą, kol uždarysite šią vaizdo sritį.

Jei perkodavimo užklausa įvykdyti nepavyksta, susijusi vaizdo sritis pasidaro juoda.

Norėdami išjungti perkodavimą tiesioginio vaizdo režimu:

1. Loginiame medyje dešiniuojų pelės klavišu spustelėkite norimą kamerą ir užveskite žymeklį ant **Preferred stream**, tada pasirinkite kitą srautą.
 2. Kameros rodymas vaizdo srityje.
- ⇒ Ši kamera rodo neperkoduotą vaizdą.
Perkodavimo piktograma nerodoma.
Jei paveikta kamera jau rodoma vaizdo srityje, ji ir toliau rodys perkoduotą vaizdą, kol uždarysite šią vaizdo sritį.

Norėdami išjungti perkodavimą atkūrimo režimu:

1. Loginiame medyje dešiniuojų pelės klavišu spustelėkite norimą kamerą, užveskite žymeklį ant **Preferred stream**, tada spustelėkite, kad išjungtumėte **Transcoding**.
 2. Kameros rodymas vaizdo srityje.
- ⇒ Ši kamera rodo neperkoduotą vaizdą.
Perkodavimo piktograma nerodoma.
Jei paveikta kamera jau rodoma vaizdo srityje, ji ir toliau rodys perkoduotą vaizdą, kol uždarysite šią vaizdo sritį.

Pastaba!

Taip pat galite įjungti arba išjungti perkodavimą tiesiogiai vaizdo srityje:

dešiniuojų pelės klavišu spustelėkite elementą, užveskite žymeklį ant **Select stream**, tada spustelėkite norimą meniu komandą.

Šis nustatymas veikia tik pasirinktą vaizdo sritį.

Ši komanda neturi įtakos pageidaujamo srauto nustatymui loginiame medyje.



Žr.

- *Dialogo langas „Options“, puslapis 141*
- *Vaizdo sritis, puslapis 146*

8.33

TCP naudojimas patikimam ryšiui

Pagrindinis langas >



Jei reikia, kiekvienam jūsų sistemoje esančiam „Bosch“ vaizdo IP įrenginiui galite sukurti patikimesnį ryšį. Tai gali būti naudinga, jei, pavyzdžiui, nutrūksta ryšys dėl didelės tinklo apkrovos. Įjungiate TCP pasirinktai kamerai, kad gautumėte patikimesnį ryšį. Visoms visos darbo stoties kameroms sistemos administratorius gali sukonfigūruoti, kad numatytasis protokolas būtų TCP arba UDP. Vienai kamerai galite perrašyti numatytąjį protokolą.

Pastaba: nuo kodavimo įrenginio programinės aparatinės įrangos 7.0 versijos galima rodyti saugų UDP BVIP kodavimo įrenginiams. Galite perjungti tarp TCP ir UDP tiesioginiam kodavimo įrenginio vaizdui rodyti.

Jeį naudojate senesnes aparatinės programinės įrangos versijas ir administratorius suaktyvino kodavimo įrenginio tiesioginio vaizdo šifravimą „Configuration Client“, TCP pasirinktas numatytai ir TCP išjungti negalima.

Norėdami įjungti TCP:

- ▶ Loginiame medyje dešiniuoju pelės klavišu spustelėkite kamerą, tada spustelėkite **Enable TCP**.
- ⇒ Dabar ryšys su kamera užmegztas per TCP. Šios kameros kontekstinio meniu įrašas pasikeičia į **Disable TCP**.

Norėdami įjungti UDP:

- ▶ Loginiame medyje dešiniuoju pelės klavišu spustelėkite kamerą, tada spustelėkite **Disable TCP**.
- ⇒ Dabar ryšys su kamera užmegztas per UDP. Šios kameros kontekstinio meniu įrašas pasikeičia į **Enable TCP**.

Norėdami naudoti sukonfigūruotą numatytąjį protokolą:

- ▶ Loginiame medyje dešiniuoju pelės klavišu spustelėkite kamerą, tada spustelėkite **Use default protocol (TCP)** arba **Use default protocol (UDP)**. Nuo esamos konfigūracijos priklauso, kuri iš šių dviejų meniu komandų yra prieinama.

8.34

Prisijungimas prie „Unmanaged Site“

Pagrindinis langas

Galite prisijungti prie „Unmanaged Site“. Tada visi galimi šio objekto vaizdo tinklo įrenginiai bus rodomi loginiame medyje. Kai tik atsijungsite nuo arba išeisite iš „Operator Client“, šis ryšys bus nutrauktas.

Norėdami prisijungti:

1. Dešiniuoju pelės klavišu spustelėkite  .
2. Spustelėkite **Connect to Site**.

Kol įrenginys jungiasi, rodoma .

Sėkmingai užmezgus ryšį, rodoma  .
Visi prieinami šio objekto įrenginiai rodomi loginiame medyje.

Jeį negalima prijungti visų šiam objektui priklausančių įrenginių, rodoma  . Vėliau galėsite pabandyti prijungti likusius įrenginius, kurie dabar nebuvo prijungti.

Patarimas: taip pat galite dukart spustelėti  norėdami prisijungti.

Norėdami prijungti likusius įrenginius:

1. Dešiniuoju pelės klavišu spustelėkite .

2. Spustelėkite **Retry Connection**.

Norėdami atjungti vieną objektą:

1. Dešiniuoju pelės klavišu spustelėkite  arba .
2. Spustelėkite **Disconnect from Site**.

Piktograma pasikeičia: 

Visos vaizdo sritys su šiam objektui priklausančiais įrenginiais automatiškai uždaromos.

Norėdami atjungti visus objektus:

- ▶ Spustelėkite  .
Visi objektai atjungiami. Iš dalies prijungti objektai nėra atjungiami.
Visos vaizdo sritys su įrenginiais, priklausančiais šiam objektui, automatiškai uždaromos.

Žr.

- *Unmanaged site, puslapis 19*

8.35 Vaizdo analizės pavojaus signalo rodymas

Pagrindinis langas > 

Galite rodyti sukonfigūruotos vaizdo analizės platformos analizės peržiūros programą. Analizės peržiūros programa rodo išsamią analizės pavojaus signalo informaciją.

Būtiniosios sąlygos

- ▶ Nuvilkite vaizdo analizės elementą  į vaizdo sritį.
Rodomas numatytasis analizės peržiūros programos vaizdas.

Kad būtų rodoma analizės peržiūros programa, vaizdo analizės pavojaus signalas turi būti pavojaus signalų sąrašė.

Norėdami parodyti pavojaus signalų peržiūros programą:

- ▶ Pavojaus signalų sąrašė spustelėkite, kad pasirinktumėte vaizdo analizės pavojaus signalą.
Analizės peržiūros programa rodoma vaizdo srityje, kur nuvilkote vaizdo analizės elementą.

8.36 „Intelligent Insights“ valdiklių rodymas

Pagrindinis langas

Galite rodyti „Intelligent Insights“ valdiklį vaizdo srityje.

Norėdami parodyti Intelligent Insights valdiklį vaizdo srityje:

- ▶ Nuvilkite „Intelligent Insights“ valdiklį iš lango **Logical tree** į vaizdo sritį.
„Intelligent Insights“ valdiklis rodomas vaizdo srityje.

9 PTZ kamerų naudojimas



Pastaba!

Kai kurių šiame dokumente aprašomų funkcijų nėra sistemoje „BVMS Viewer“. Išsamesnės informacijos apie įvairius BVMS leidimus ieškokite svetainėje www.boschsecurity.com ir BVMS trumpajame pasirinkimo vadove: [BVMS trumpasis pasirinkimo vadovas](#).

Šiame skyriuje pateikiama informacija apie tai, kaip naudoti langą **PTZ Control**. Kai kurios šiame skyriuje aprašytos funkcijos gali būti išjungtos jūsų naudotojų grupei, jūsų „Enterprise User Group“ arba jūsų „Enterprise Account“.

9.1 PTZ kamerų valdymas



Pagrindinis langas > skirtukas

Galite keisti mastelį ir valdyti kameras lange **PTZ Control** arba vaizdo srityje.



Pastaba!

Kai valdote MIC 500 PTZ kamerą, fokusavimas arti ir toli yra pakeičiami. Galite perjungti veikimą tiesiai įrenginyje.

Kamerų valdymas / mastelio keitimas lange **PTZ Control**:

1. Pasirinkite reikiamą vaizdo sritį.
2. Spustelėkite įvairius valdymo elementus lange **PTZ Control**, norėdami valdyti kamerą.

Norėdami pereiti prie PTZ kameros išankstinės padėties žemėlapyje:

1. Parodykite žemėlapij, kuriame yra PTZ kameros aktyvioji sritis vaizdo srityje.
2. Dešiniuoju pelės klavišu spustelėkite PTZ kamerą žemėlapyje, užveskite žymeklį ant **Predefined positions**, tada spustelėkite norimą išankstinės padėties komandą. Kamera perkelia židinį į pasirinktą išankstinę padėtį.

Norėdami užrakinti PTZ kameros valdymą žemėlapyje:

1. Parodykite žemėlapij, kuriame yra PTZ kameros aktyvioji sritis vaizdo srityje.
2. Dešiniuoju pelės klavišu spustelėkite PTZ kamerą žemėlapyje, tada spustelėkite **Lock**. Šios kameros PTZ valdymas yra užrakintas kitiems naudotojams.
3. Norėdami atrakinti: dešiniuoju pelės klavišu spustelėkite užrakintą PTZ kamerą, tada spustelėkite **Unlock**.

Žr.

– Langas „PTZ Control“, puslapis 147

9.2 PTZ kameros valdymo lange naudojimas

Pagrindinis langas

Priskyrę PTZ kamerą vaizdo sričiai, kameros valdymo funkcijas galite naudoti tiesiogiai šioje vaizdo srityje.

Norėdami naudoti slinkimo ir pakreipimo funkciją:

1. Perkelkite žymeklį į vaizdo sritį, kurioje rodoma PTZ kamera.

Žymeklis pasikeičia į .

2. Paspauskite ir laikykite pelės klavišą.

Žymeklis pasikeičia į .

Norėdami lėtai slinkti ir pakreipti vaizdą, šiek tiek judinkite pelę norima kryptimi.

Norėdami slinkti ir pakreipti greičiau, perkelkite pelę toliau.

Norėdami naudoti optinio mastelio keitimo funkciją:

- Norėdami priartinti, pasukite ratuko mygtuką į priekį.
- Norėdami nutolinti, pasukite ratuko mygtuką atgal.

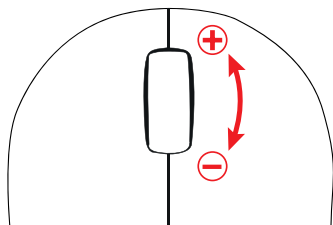

Žr.

- *Vaizdo sritis, puslapis 146*

9.3

ROI funkcijos naudojimas



Pagrindinis langas > skirtukas

Galite naudoti ROI su fiksuota HD kamera.

Galite keisti mastelį ir valdyti kameras lange **PTZ Control** arba vaizdo srityje.





Pastaba!

Sistemos administratorius turi sukonfigūruoti ROI funkciją „Configuration Client“.

Norėdami naudoti ROI:

1. Naudokite šiuos PTZ valdiklius:



2. Be to, galite naudoti skaitmeninį mastelio keitimą ( ). Tačiau tai netaupo tinklo pralaidumo.
Arba
3. naudokite lange esančius valdiklius.

9.4 „Intelligent tracking“ naudojimas



Pagrindinis langas > skirtukas

Paskirtis

Numatytasis „Intelligent Tracking“ naudojimas yra leisti kamerai sekti pasirinktą objektą. Galite konfigūruoti, ar objektas pasirenkamas automatiškai, ar rankiniu būdu. Kamera gali būti PTZ kamera arba fiksuota HD kamera (tik su įjungta ROI).

Galimi 3 toliau nurodyti režimai.

- **Off:** „Intelligent Tracking“ išjungta.
- **Auto:** „Intelligent Tracking“ įjungta, didžiausias objektas automatiškai parenkamas sekti, rekomenduojamas naudojimas: retai judantys objektai vaizde.
- **Click:** naudotojas pasirenka objektą sekti.

Pasirinkus objektą sekti, PTZ kamera juda ir seka objektą tol, kol šis objektas palieka matomą kameros sritį arba operatorius sustabdo sekimą.

Fiksuota HD kamera su įjungta funkcija „Intelligent Tracking“ apibrėžia aplinkinę sritį arti pasirinkto objekto kraštų ir pakeičia rodinio mastelį, kad būtų rodoma tik sritis. Tada sritis perkeliama pagal objekto judėjimą.

Norėdami naudoti „Intelligent Tracking“:

1. Dešiniuoju pelės klavišu spustelėkite kameros vaizdo sritį, tada spustelėkite **Enable Content Analysis**.
 2. Spustelėkite **Auto** arba **Click**, kad įjungtumėte „Intelligent Tracking“.
- ⇒ Kamera seka objektą, kuris juda į kameros rodinį.

10 Žemėlapių, globaliojo žemėlapio ir žemėlapio peržiūros sričių naudojimas



Pastaba!

Kai kurių šiame dokumente aprašomų funkcijų nėra sistemoje „BVMS Viewer“. Išsamesnės informacijos apie įvairius BVMS leidimus ieškokite svetainėje www.boschsecurity.com ir BVMS trumpajame pasirinkimo vadove: [BVMS trumpasis pasirinkimo vadovas](#).

Šiame skyriuje pateikiama informacija apie tai, kaip naudoti objektų žemėlapius, langą **Map**, globalų žemėlapij ir žemėlapio peržiūros sritis.

Objektų žemėlapiai

Galite peržiūrėti objekto žemėlapij reikiamu santykiu ir mastelio keitimo koeficientu. Taigi vienu žvilgsniu matote visus savo įrenginius ir jų vietas.

Galite suaktyvinti, kad kameros objekto žemėlapis pasirinktoje vaizdo srityje būtų automatiškai sufokusuotas. Šis objekto žemėlapis rodomas monitoriaus **Control** lange **Map**.

Globalusis žemėlapis

Galite matyti visas savo kameras, sukonfigūruotas globaliajame žemėlapyje. Taip pat galite ieškoti kamerų ar vietų. Galite naudoti Map-based tracking assistant, jei funkcija įjungta atitinkamoje kameroje.

Map-based tracking assistant padeda sekti judančius objektus keliose kameroje. Atitinkamos kameros turi būti sukonfigūruotos globaliajame žemėlapyje. Jei dominantis judantis objektas pasirodo tiesioginėje, atkuriamoje arba pavojaus signalo vaizdo srityje, naudotojas gali paleisti „Map-based tracking assistant“, kuris automatiškai rodo visas netoliese esančias kameras.

Žemėlapio peržiūros sritys

Žemėlapio peržiūros sritis yra globaliojo žemėlapio sritis su konkrečiu centru ir mastelio keitimo lygiu. Vis tiek galite priartinti ir tolinti arba judėti bet kuria kryptimi, bet taip pat galite grįžti į sukonfigūruotą numatytąją žemėlapio peržiūros srities padėtį.

Kai kurios šiame skyriuje aprašytos funkcijos gali būti išjungtos jūsų naudotojų grupei, jūsų „Enterprise User Group“ arba jūsų „Enterprise Account“.

10.1 Objekto žemėlapio rodymas

Pagrindinis langas

Galite rodyti objekto žemėlapij lange **Map** arba vaizdo srityje.



Pastaba!

Objekto žemėlapis, rodomas pavojaus signalų vaizdo srityje, yra optimizuotas rodyti ir jame yra tik pradinis pradinio žemėlapio failo vaizdas.

Priklausomai nuo konfigūracijos, objekto žemėlapyje gali būti rodomos mirksinčios ir spalvotos aktyviosios sritys. Kiekviena aktyvioji sritis nurodo, kad įvyko tam tikras atitinkamo įrenginio būsenos pasikeitimas.

Norėdami peržiūrėti objekto žemėlapij žemėlapio lange:

- ▶ Vilkite žemėlapij iš loginio medžio į skirtuką , palaukite, kol bus parodytas langas **Map**, ir palikite objekto žemėlapij lange **Map**.
Rodomas objekto žemėlapis.

Norėdami peržiūrėti žemėlapi vaizdo srityje:

- ▶ Nuvilkite objekto žemėlapi iš lango **Logical tree** į vaizdo sritį. Objekto žemėlapis rodomas vaizdo srityje.

Žr.

- *Žemėlapio langas, puslapis 147*

10.2**Žemėlapio peržiūros srities rodymas**

Pagrindinis langas

Galite rodyti žemėlapio peržiūros sritį vaizdo srityje.

Norėdami peržiūrėti žemėlapio vaizdo sritį vaizdo srityje:

- ▶ Nuvilkite žemėlapio vaizdo sritį iš lango **Logical tree** į vaizdo sritį. Žemėlapio vaizdo sritis rodoma vaizdo srityje.

Norėdami pereiti į sukonfigūruotą numatytąją žemėlapio peržiūros srities padėtį:

- ▶ Priartinę arba nutolinę žemėlapio peržiūros sritį spustelėkite , kad grįžtumėte į sukonfigūruotą numatytąją padėtį.

Norėdami ieškoti kamerų arba vietų žemėlapio peržiūros srityje:

1. Paieškos lauke įveskite kameros pavadinimą, vietą arba adresą. Kai tik pradodate vesti tekstą, parodomas išskleidžiamasis meniu su atitinkamų parinkčių sąrašu.
2. Sąraše pasirinkite atitinkamą parinktį.

Kamera, vieta arba adresas parodomas ir pažymimas vėliavėle  kelias sekundes.

Norėdami rodyti tiesioginio kameros vaizdo peržiūrą:

- ▶ Užveskite pelės žymeklį ant atitinkamos kameros globaliajame žemėlapyje.

Norėdami pakeisti aukštus žemėlapio peržiūros srityse:

1. Spustelėkite .

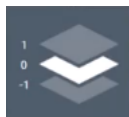

Atidaromas laukas

2. Pasirinkite atitinkamą aukštą.

10.3**„Map-based tracking assistant“ naudojimas**

Map-based tracking assistant padeda sekti judančius objektus keliose kamerose.

Atitinkamos kameros turi būti sukonfigūruotos globaliajame žemėlapyje. Jei dominantis judantis objektas pasirodo tiesioginėje, atkuriamoje arba pavojaus signalo vaizdo srityje, naudotojas gali paleisti „Map-based tracking assistant“, kuris automatiškai rodo visas netoliese esančias kameras.

Jei kamera veikia momentinio atkūrimo režimu arba atkūrimo režimu ir paleidžiate Map-based tracking assistant, ekrane „Map-based tracking assistant“ prieinamos tik kameros, palaikančios atkūrimą.

„Map-based tracking assistant“ rodo penkias vaizdo sritis: vieną pagrindinę vaizdo sritį ir daugiausia keturias šonines vaizdo sritis, kurios pažymėtos lotyniškais raidėmis A-D. Pagrindinėje vaizdo srityje rodoma pasirinkta pagrindinė kamera. Šoninėse vaizdo srityse rodomos gretimos kameros, kurių matymo laukas persidengia su pagrindinės kameros matymo lauku arba yra arčiausiai pagal atstumą.

Globaliajame žemėlapyje gretimos kameros taip pat žymimos lotyniškais raidėmis A-D. Pirmą kartą paleidus „Map-based tracking assistant“, tos raidės keletą sekundžių taip pat rodomos atitinkamose vaizdo srityse. Raidės taip pat rodomos vaizdo srities juostoje, jei įjungta.

Pastaba: norėdami naudoti kameros valdymo funkcijas, turite pasirinkti atitinkamą vaizdo sritį.

Norėdami paleisti „Map-based tracking assistant“:

1. Pasirinkite atitinkamos kameros vaizdo sritį.

2. Spustelėkite .

Parodomas ekranas „Map-based tracking assistant“.

Pasirinkta kamera rodoma kaip pagrindinė kamera centrinėje vaizdo srityje. Gretimos kameros rodomos šoninėse vaizdo srityse. Gretimų kamerų vaizdo konusai automatiškai sukasi pagrindinės kameros vaizdo kūgio kryptimi.

Pastaba: jei gretima kamera yra PTZ kamera, faktinis PTZ kameros vaizdo kūgis automatiškai sukasi pagrindinės kameros vaizdo kūgio kryptimi.

Norėdami rodyti tiesioginio kameros vaizdo peržiūrą:

- ▶ Užveskite pelės žymeklį ant atitinkamos kameros globaliajame žemėlapyje.

Norėdami iš naujo priskirti pagrindinę kamerą:

1. Dukart spustelėkite atitinkamos kameros aktyviają sritį.

Pasirinkta kamera rodoma kaip pagrindinė kamera centrinėje vaizdo srityje. Atitinkamai perskirstomos gretimos kameros.

2. Dukart spustelėkite atitinkamos gretimos kameros šoninę vaizdo sritį.

Ši buvusi gretima kamera dabar rodoma kaip pagrindinė kamera centriniame vaizdo puslapyje. Atitinkamai perskirstomos gretimos kameros.

3. Dukart spustelėkite bet kurią vietą globaliajame žemėlapyje, į kurią norite sutelkti dėmesį.

Vieta kelioms sekundėms pažymima , o artimiausia kamera centrinėje vaizdo srityje rodoma kaip pagrindinė kamera. Atitinkamai perskirstomos gretimos kameros.

Pastaba: jei pasirinktos vietos neapima jokios kameros vaizdo kūgis, artimiausia kamera, esanti 80 metrų atstumu, automatiškai rodoma kaip pagrindinė kamera. Jei pasirinktos vietos neapima jokios kameros vaizdo kūgis ir artimiausia kamera nėra 80 metrų atstumu, jokia kamera nerodoma kaip pagrindinė kamera.

„First person view“ paleidimas arba sustabdymas:

- ▶ Spustelėkite .

Kai „First person view“ įjungta, globalusis žemėlapis sukasi, kad pagrindinės kameros vaizdo kūgis būtų sulygiuotas su šiaurine kryptimi.

Jei pagrindinė kamera yra kupolinė kamera, globalusis žemėlapis sukasi, kad faktinis kupolinės kameros vaizdo kūgis būtų sulygiuotas su šiaurine kryptimi.

Pastaba: „First person view“ yra įjungta numatyta, kai paleidžiate „Map-based tracking assistant“.

Norėdami sulygiuoti globalųjį žemėlapiį pagal numatytąją šiaurinę kryptį:

- ▶ Spustelėkite .

Globalusis žemėlapis sukasi, kad būtų sulygiuotas pagal numatytąją šiaurinę kryptį.

Pastaba: „First person view“ sustabdoma.

**Pastaba!**

Kai įjungta numatytoji šiaurinė kryptis ir pasirenkate naują pagrindinę kamerą, globalusis žemėlapis nesisuka, kad sulygiuotų kameros vaizdo kūgio kryptį. Jei norite tokio veikimo, turite paleisti „First person view“.

Norėdami sustabdyti „Map-based tracking assistant“:

1. Kai ekranas „**Map-based tracking assistant**“ įjungtas, spustelėkite , kad sustabdytumėte „Map-based tracking assistant“. Grįžtate į ankstesnį režimą (tiesioginio vaizdo režimą, atkūrimo režimą arba pavojaus signalo rodinį).

Žr.

- „Map-based tracking assistant“ rodinys, puslapis 131

11 Parankinių ir žymių naudojimas

Šiame skyriuje pateikiama informacija apie tai, kaip naudoti parankinių medį ir žymių medį.

Parankinių medis

Galite pridėti kiekvieną loginio medžio elementą į rodinį parankinių medyje, kad sukurtumėte savo loginio medžio poaibį. Bet kuriuo metu galite rodyti rodinį arba pridėti ar ištrinti įrenginius rodyne.

Išsaugodami rodinį parankinių medyje, išsaugote toliau nurodytus nustatymus.

- Kamelių ar kitų objektų priskyrimą vaizdo srityse
- Vaizdo sričių šabloną
- Dabartinį skaitmeninio mastelio keitimo nustatymą
- Vaizdo skiltį
- Pasirinktą srautą (pasiekiamas tik tiesioginio vaizdo režimu)

Žymių medis

Galite išsaugoti tiesioginio vaizdo laikotarpį arba įrašą žymėje. Žymėje išsaugomas pradžios ir pabaigos laikas, kameros, šiuo metu priskirtos vaizdo langui, ir visas vaizdo sričių

šablonas. Galimas 0 sekundžių laikotarpis. Žymės išsaugomos srityje . Žymės ištrynimasis neturi įtakos atitinkamiems įrašams. Negalite prie žymės pridėti kamelių arba jų pašalinti. Norėdami pakeisti žymę, įkelkite ją, atlikite pakeitimus ir išsaugokite. Jei įrašas ištrinamas, atitinkama žymė nesinchronizuojama. Įkėlus rodoma juoda vaizdo sritis.

Jei esate prisijungę prie „Enterprise Management Server“, kameros pavadinimas rodomas kartu su šios kameros „Management Server“ pavadinimu kaip priešdėlis.

Pastaba: nepridėkite daugiau nei 4 kamelių į vieną žymę, kad išvengtumėte našumo problemų įkeliant žymę.



Pastaba!



Kai kurių šiame dokumente aprašomų funkcijų nėra sistemoje „BVMS Viewer“. Išsamesnės informacijos apie įvairius BVMS leidimus ieškokite svetainėje www.boschsecurity.com ir BVMS trumpajame pasirinkimo vadove: [BVMS trumpasis pasirinkimo vadovas](#).

Žr.

- *Langas „Favorites Tree“, puslapis 144*
- *Pasirinkimas rodyti tiesioginį srautą, puslapis 52*

11.1

Elementų pridėjimas prie parankinių medžio

Pagrindinis langas > skirtukas  > 
arba

Pagrindinis langas >  > skirtukas 

Galite pridėti kiekvieną loginio medžio elementą prie parankinių medžio. Tai leidžia jums apibrėžti savo loginio medžio poaibį.

Norėdami pridėti elementą:

- ▶ Dešiniuoju pelės klavišu spustelėkite elementą, tada spustelėkite **Add To Favorites**.

Žr.

- Langas „Logical Tree“, puslapis 143
- Langas „Favorites Tree“, puslapis 144

11.2**Rodinių kūrimas / redagavimas**

Pagrindinis langas >  > skirtukas 
 arba

Pagrindinis langas >  > skirtukas 

Priskyrę kameras, žemėlapius ir HTML failus vaizdo sritims, galite išsaugoti šį priskyrimą ir vaizdo sričių šabloną rodinyje parankinių medyje.

Norėdami sukurti naują rodinį:

1. Išdėstykite kameras vaizdo lange tiesioginio vaizdo režimu ir atkūrimo režimu.
2. Jei norite, naudokite skaitmeninį mastelio keitimą ir pasirinkite vaizdo skiltį.
Kai rodomas vaizdas, tiesioginis kameros vaizdas rodomas tiesioginio vaizdo režimu, o įrašytas kameros vaizdo įrašas rodomas atkūrimo režimu.

3. Vaizdo lango įrankių juostoje spustelėkite .

Pridedamas naujas rodinys . Įveskite naujo rodinio pavadinimą.

„Unmanaged Sites“ ribojimas: galite sukurti kamerų rodinį iš daugiausiai 20 „Unmanaged Sites“.

Norėdami parodyti rodinį:

- ▶ Dukart spustelėkite rodinį arba dešiniuju pelės klavišu spustelėkite rodinį, tada spustelėkite **Load Image pane view**.
Šiame rodinyje išsaugotas priskyrimas rodomas vaizdo lange.

**Pastaba!**

Didžiausias vaizdo lange rodomų vaizdo srities eilučių skaičius sukonfigūruotas „BVMS Configuration Client“. Jei šis skaičius buvo pakeistas po paskutinio atsijungimo nuo „Operator Client“ ir vaizdo srities eilučių skaičius išsaugotame rodinyje viršija maksimalų sistemos parametro nustatytą skaičių, išsaugotas rodinys negali būti rodomas ir rodomas įspėjimas.

Galite rodyti rodinį be perteklinių eilučių.

„Unmanaged Sites“ rodinio rodimas

Kai įkeliate kamerų rodinį iš „Unmanaged Sites“, šiame rodinyje išsaugotas priskyrimas rodomas vaizdo lange ir „Unmanaged Sites“ prijungiami automatiškai.

Jei ryšys trunka ilgiau nei 3 sekundes, parodomas dialogo langas **Connecting**, kuriame rodoma ryšio eiga.

- ▶ Norėdami atšaukti prisijungimo procesą, spustelėkite **Cancel**.
Neprijungiama daugiau „Unmanaged Sites“ ir neįkeliami daugiau kameros vaizdų.
Jau prijungti „Unmanaged Sites“ lieka prijungti, o jau įkelti kameros vaizdai lieka atviri.

Jei kyla ryšio problemų, „Unmanaged Sites“, kurių nepavyko prisijungti, rodomi dialogo lange **Connecting**.

- ▶ Pasibaigus prisijungimo procesui spustelėkite **OK**.

Jei jau prijungtų „Unmanaged Sites“ ir „Unmanaged Sites“, priskirtų parankinių rodimui, skaičius viršija maksimalų 20 prijungtų objektų limitą, rodomas įspėjamasis pranešimas.

- ▶ Spustelėkite **No**, kad atšauktumėte.

Arba

spustelėkite **OK**, norėdami tęsti.

Jei tęssite, „Unmanaged Sites“, kurie jau yra prijungti, bet nėra priskirti parankinių rodimui, bus atjungti ir bus prijungti tik „Unmanaged Sites“, kurie priskirti parankinių rodimui.

Norėdami redaguoti rodinį:



1. Dukart spustelėkite rodinį , kurį norite redaguoti.
2. Atlikite reikiamus pakeitimus, pavyzdžiui, priskirkite kameras vaizdo sritims.
3. Dešiniuoju pelės klavišu spustelėkite reikiamą rodinį, tada spustelėkite **Update Image pane view**.

Norėdami pervardyti rodinį:



1. Dešiniuoju pelės klavišu spustelėkite reikiamą  rodinį, tada spustelėkite **Rename**.
2. Įveskite rodinio pavadinimą ir paspauskite ENTER.

Norėdami ištrinti rodinį:



- ▶ Dešiniuoju pelės klavišu spustelėkite rodinį, tada spustelėkite **Remove**.
Rodinys pašalinamas iš parankinių medžio.

Žr.

- *Langas „Favorites Tree“, puslapis 144*

11.3

Parankinių nustatymų eksportavimas

Pagrindinis langas >  > skirtukas 
arba

Pagrindinis langas >  > skirtukas 

Galite eksportuoti bet kurį atskirą parankinių elementą, aplanką arba visą parankinių medį. Tada eksportuotą failą galite bendrinti su kitais naudotojais.



Kaip eksportuoti parankinių nustatymus

1. Dešiniuoju pelės klavišu spustelėkite bet kurį parankinių elementą, aplanką arba parankinių medžio šakninį elementą ir pasirinkite **Export** (Eksportuoti).
Rodomas dialogo langas **Export favorites** (Parankinių eksportavimas).

- Įveskite slaptažodį, atitinkantį minimalius sudėtingumo reikalavimus. Arba panaikinkite žymės langelio **Protect file with password** pasirinkimą, jei eksporto failo apsaugoti nereikia.
- Jei reikia, pasirinkite aplanką ir pakeiskite failo vardą.
- Spustelėkite **Save**.

Pastaba: Ši funkcija yra aktyvi, tik jei vartotojas turi atitinkamą leidimą.

11.4 Parankinių nustatymų importavimas

Pagrindinis langas >  >  skirtukas
arba

Pagrindinis langas >  >  skirtukas

Kaip importuoti parankinių nustatymus:

- Dešiniuoju pelės klavišu spustelėkite bet kurią parankinių medžio vietą, į kurią norite importuoti parankinių nustatymus, ir pasirinkite **Import** (Importuoti). Rodomas dialogo langas **Import favorites** (Parankinių importavimas).
- Pasirinkite atitinkamą failą ir spustelėkite **Open**.
- Jei failas apsaugotas, įveskite slaptažodį ir spustelėkite **OK**.

Pastaba: Ši funkcija yra aktyvi, tik jei vartotojas turi atitinkamą leidimą.

11.5 Žymės pridėjimas

Pagrindinis langas >  > priskirkite norimas kameras vaizdo sritims
arba

Pagrindinis langas >  > priskirkite norimas kameras vaizdo sritims

Norėdami pridėti žymę:

- Naudodami ploną liniją, pasirinkite laikotarpį laiko skalėje.
 - Įrankių juostoje spustelėkite .
Parodomas dialogo langas **Add Bookmark**.
Jei prisijungėte prie „Enterprise Management Server“, kameros pavadinimas rodomas kartu su šios kameros pavadinimu „Management Server“ kaip priešdėlis.
 - Pasirinktas laikotarpis nukopijuojamas į atitinkamus laukus.
 - Jei reikia, atlikite pakeitimus.
 - Spustelėkite **OK**.
- ⇒ Žymė išsaugoma žymių medyje.

Dialogo langas „Add Bookmark“

Name

Redaguokite žymės pavadinimą.

Start Time

Sąrašuose pasirinkite datą ir laiką.

End Time

Sąrašuose pasirinkite datą ir laiką.

Sources

Rodomas kameros, kurios priklauso šiai žymei.

11.6**Žymės redagavimas**

Pagrindinis langas >  > skirtukas 
arba

Pagrindinis langas >  > skirtukas 

Norėdami redaguoti žymę:

1. Dešiniuoju pelės klavišu spustelėkite žymę, tada spustelėkite **Edit bookmark**.
Parodomas dialogo langas **Edit bookmark**.
 2. Jei reikia, atlikite pakeitimus.
 3. Spustelėkite **OK**.
- ⇒ Žymė išsaugoma žymių medyje.

11.7**Žymės įkėlimas**

Pagrindinis langas >  > skirtukas 
arba

Pagrindinis langas >  > skirtukas 

Norėdami parodyti žymę:

- ▶ Nuvilkite žymę į vaizdo langą. Visas žymėje išsaugotas vaizdo lango išdėstymas rodomas laiko skalėje. Plona linija yra ties žymės pradžios laiku.
- ⇒ Ankstesnis vaizdo langas perrašomas.

**Pastaba!**

Didžiausias vaizdo lange rodomų vaizdo srities eilučių skaičius sukonfigūruotas „BVMS Configuration Client“. Jei šis skaičius buvo pakeistas po paskutinio atsijungimo nuo „Operator Client“ ir vaizdo srities eilučių skaičius išsaugotoje žymėje viršija maksimalų sistemos parametro nustatytą skaičių, išsaugotas rodinys negali būti rodomas ir rodomas įspėjimas.

Galite rodyti rodinį be perteklinių eilučių.

Žr.

– Langas „Bookmarks“, puslapis 144

11.8**Žymių vaizdo įrašo eksportavimas**

Pagrindinis langas > 
arba

Pagrindinis langas > 

Kaip eksportuoti žymių vaizdo įrašą

1. Spustelėkite skirtuką .
2. Dešiniuoju pelės klavišu spustelėkite žymę.
3. Norėdami eksportuoti vieną žymę, spustelėkite **Export video of bookmark**.
Parodomas dialogo langas **Export video of bookmark**.
Arba
Norėdami eksportuoti kelias žymes, spustelėkite **Export video of multiple bookmarks**.
Parodomas dialogo langas **Export video of multiple bookmarks**.
4. Sukonfigūruokite reikiamus nustatymus.
Jei norite užšifruoti eksportuotus failus, įveskite slaptažodį ir jį patvirtinkite.
5. Spustelėkite **Export**.
Įvertinamas eksportuojamų įrašų dydis. Įrašų persiklojimai pašalinami. Jei laisvos vietos nepakanka, rodomas klaidos pranešimas.
Eksportavimo autentiškumas patikrinamas automatiškai.
Įrašai eksportuojami į pasirinktą duomenų laikmeną.
6. Jei prieinama, spustelėkite **Verification Details**, kad būtų parodytas dialogo langas **Authenticity Verification Result**. Jei autentifikavimo problemų nerasta, mygtukas **Verification Details** neaktyvus.



Pastaba!

Kai kurių šiame dokumente aprašomų funkcijų nėra sistemoje „BVMS Viewer“. Išsamesnės informacijos apie įvairius BVMS leidimus ieškokite svetainėje www.boschsecurity.com ir BVMS trumpajame pasirinkimo vadove: [BVMS trumpasis pasirinkimo vadovas](#).

Žr.

- *Dialogo langas „Authenticity verification result“, puslapis 80*
- *Laiko skalės langas, puslapis 148*

11.8.1

Dialogo langas „Export video of bookmark“ (Žymės vaizdo įrašo eksportavimas)

Pagrindinis langas >  > dešiniuoju pelės klavišu spustelėkite kokią nors žymę > komanda **Export video of bookmark** (Eksportuoti žymės vaizdo įrašą) > dialogo langas **Export video of bookmark**.

Galite eksportuoti žymės vaizdo duomenis savuoju („BVMS Export Player“), MP4 arba MOV formatu. Galite pakeisti eksportavimo laikotarpį. Kiekvienai kamerai tiksliniame aplanke sukuriamas antrinis aplanas. Norėdami gauti daugiau informacijos apie skirtingas eksportavimo vietas, žr. *Vaizdo duomenų eksportavimas, puslapis 82*.

Name

Jei reikia, įveskite eksportuoto failo pavadinimą arba palikite numatytąjį pavadinimą.

Start:

Rodomas pasirinktas eksportavimo pradžios laikas.

End:

Rodomas pasirinktas eksportavimo pabaigos laikas.

Time before current playback time / Time after current playback time

Rodoma, kai žymėje yra bent viena nesinchronizuota vaizdo sritis ir nepasirinkote jokio laiko intervalo. Įveskite atitinkamas reikšmes. Vertės yra taikomos visoms kameroms, esančioms eksportuotoje žymėje.

Native

Spustelėkite, kad pasirinktumėte formatą „BVMS Export Player“.

Pasirinkite dialogo langą **Include Export Player**, jei norite eksportuoti vaizdo įrašą kartu su „BVMS Export Player“.

Include Export Player

Kai eksportuojate vaizdo įrašą savuoju formatu, galite pridėti „BVMS Export Player“ kaip peržiūros programą. Spustelėkite, kad pasirinktumėte, jei norite įtraukti „BVMS Export Player“.

MOV (Fast and compatible with Media Player)

Spustelėkite, kad pasirinktumėte MOV formatą (suderinamą, pavyzdžiui, su „QuickTime“ iš „Apple“).

MP4 (Most commonly used to store video and audio)

Spustelėkite, kad pasirinktumėte MP4 formatą (suderinamą, pavyzdžiui, su VLC medijos leistuvu arba „Windows Media Player“).

Include audio

Spustelėkite, kad pasirinktumėte, jei norite įtraukti garsą.

Add timestamp as subtitle

Pasirinkite, jei laiko žymą norite pridėti kaip paantraštę.

Privacy overlay

Pasirinkite, jei prie eksportuojamo vaizdo įrašo norite pridėti „Privacy overlay“ (Privatumo perdanga), kai naudojamos kameros, kurioms funkcija „Privacy overlay“ dar neįjungta.

Pastaba. Naudojant kameras, kurioms įjungta funkcija „Privacy overlay“, vietinio ir nuotolinio eksportavimo galimybės nepalaikomos.

Encrypt Export

Spustelėkite, kad pasirinktumėte šio eksportavimo užšifravimą.

Password

Įveskite užšifruoto eksportavimo slaptažodį. Patvirtinkite šį slaptažodį lauke **Confirm password**.

Export as single ZIP file

Pasirinkite, jei norite išsaugoti eksportuotus failus viename ZIP faile. Naudojate ZIP failo formatą, kad saugotumėte visus eksportuotus failus viename faile; duomenų suglaudėjimas negalimas.

FAT32 skaidinyje didžiausias ZIP failo dydis yra 4 GB.

Remote Export

Spustelėkite, kad įjungtumėte nuotolinį eksportavimą. Galite pasirinkti savo „Enterprise System“ Management Server“. Eksportavimas vykdomas šiame „Management Server“.

Įsitikinkite, kad prieinama norima laikmena.

Disk

Spustelėkite **Browse** norėdami pasirinkti standžiojo disko skaidinį eksportuoti.

CD/DVD/Blu-Ray

Sąrašė pasirinkite CD / DVD / „Blu-Ray“ įrašymo įrenginį eksportuoti.

Neaktyvus, kai pasirinkta parinktis **Remote Export**.

Finalize Disk

Spustelėkite norėdami pasirinkti, kad duomenų laikmena būtų užbaigta sėkmingai įrašius. Užbaigus jokie kiti duomenys negali būti įrašyti į duomenų laikmeną.

Comment:

Įveskite eksportavimo komentarą.

Žr.

- *Žymių vaizdo įrašo eksportavimas, puslapis 68*
- *Eksportavimo slaptažodžio pateikimas, puslapis 85*

11.8.2**Dialogo langas „Export video of multiple bookmarks“ (Daugelio žymių vaizdo įrašo eksportavimas)**

Pagrindinis langas > skirtukas  > dešiniuoju pelės klavišu spustelėkite kokią nors žymę > komanda **Export video of multiple bookmarks** (Eksportuoti daugelio žymių vaizdo įrašą) > dialogo langas **Export video of multiple bookmarks**.

Galite eksportuoti kelių žymių vaizdo duomenis savuoju („BVMS Export Player“), MP4 arba MOV formatu. Taip vienu procesu galite eksportuoti skirtingus tos pačios arba skirtingų kamerų laikotarpius. Kiekvienai kamerai tiksliniame aplanke sukuriamas antrinis aplankas. Norėdami gauti daugiau informacijos apie skirtingas eksportavimo vietas, žr. *Vaizdo duomenų eksportavimas, puslapis 82*.

Name

Jei reikia, įveskite eksportuoto failo pavadinimą arba palikite numatytąjį pavadinimą.

Start:

Rodomas pasirinktas eksportavimo pradžios laikas.

End:

Rodomas pasirinktas eksportavimo pabaigos laikas.

Time before current playback time / Time after current playback time

Rodoma, kai žymėje yra bent viena nesinchronizuota vaizdo sritis ir nepasirinkote jokio laiko intervalo. Įveskite atitinkamas reikšmes. Vertės yra taikomos visoms kameroms, esančioms eksportuotoje žymėje.

Native

Spustelėkite, kad pasirinktumėte formatą „BVMS Export Player“.

Pasirinkite dialogo langą **Include Export Player**, jei norite eksportuoti vaizdo įrašą kartu su „BVMS Export Player“.

Include Export Player

Kai eksportuojate vaizdo įrašą savuoju formatu, galite pridėti „BVMS Export Player“ kaip peržiūros programą. Spustelėkite, kad pasirinktumėte, jei norite įtraukti „BVMS Export Player“.

MOV (Fast and compatible with Media Player)

Spustelėkite, kad pasirinktumėte MOV formatą (suderinamą, pavyzdžiui, su „QuickTime“ iš „Apple“).

MP4 (Most commonly used to store video and audio)

Spustelėkite, kad pasirinktumėte MP4 formatą (suderinamą, pavyzdžiui, su VLC medijos leistuvu arba „Windows Media Player“).

Include audio

Spustelėkite, kad pasirinktumėte, jei norite įtraukti garsą.

Encrypt Export

Spustelėkite, kad pasirinktumėte šio eksportavimo užšifravimą.

Password

Įveskite užšifruoto eksportavimo slaptažodį. Patvirtinkite šį slaptažodį lauke **Confirm password**.

„Disk“ (Diskas)

Eksportavimui spustelėkite, norėdami pasirinkti aplanką standžiojo disko skaidinyje.

CD/DVD/Blu-Ray

Sąrašė pasirinkite įrašymo įrenginį eksportuoti.

Įjunkite **Finalize Disk**, jei nenorite įrašyti daugiau duomenų į duomenų laikmeną.

Bookmarks

Sąrašė pasirinkite žymes, kurias norite eksportuoti.

Finalize Disk

Spustelėkite norėdami pasirinkti, kad duomenų laikmena būtų užbaigta sėkmingai įrašius. Užbaigus jokie kiti duomenys negali būti įrašyti į duomenų laikmeną.

Comment:

Įveskite eksportavimo komentarą.

Export as single ZIP file

Pasirinkite, jei norite išsaugoti eksportuotus failus viename ZIP faile. Naudojate ZIP failo formatą, kad saugotumėte visus eksportuotus failus viename faile; duomenų suglaudėjimas negalimas.

FAT32 skaidinyje didžiausias ZIP failo dydis yra 4 GB.

Add timestamp as subtitle

Pasirinkite, jei laiko žymą norite pridėti kaip paantraštę.

Privacy overlay

Pasirinkite, jei prie eksportuojamo vaizdo įrašo norite pridėti „Privacy overlay“ (Privatumo perdanga), kai naudojamos kameros, kurioms funkcija „Privacy overlay“ dar neįjungta.

Pastaba. Naudojant kameras, kurioms įjungta funkcija „Privacy overlay“, vietinio ir nuotolinio eksportavimo galimybės nepalaikomos.

Žr.

- *Žymių vaizdo įrašo eksportavimas, puslapis 68*
- *Eksportavimo slaptažodžio pateikimas, puslapis 85*

11.9**Žymių nustatymų eksportavimas**

Pagrindinis langas >  > skirtukas 
arba

Pagrindinis langas >  > skirtukas 

Galite eksportuoti bet kurį žymės elementą, aplanką arba visą žymių medį, o eksportuotą failą ar įvairius failus bendrinti su kitais naudotojais.

Kaip eksportuoti žymių nustatymus

1. Dešiniuoju pelės klavišu spustelėkite bet kurį žymės elementą, aplanką arba žymių medžio šakninį elementą ir pasirinkite **Export bookmark settings** (Eksportuoti žymių nustatymus).
Rodomas dialogo langas **Export bookmark settings** (Žymių nustatymų eksportavimas).
2. Įveskite slaptažodį, atitinkantį minimalius sudėtingumo reikalavimus.
Arba panaikinkite žymės langelio **Protect file with password** pasirinkimą, jei eksporto failo apsaugoti nereikia.
3. Jei reikia, pasirinkite aplanką ir pakeiskite failo vardą.
4. Spustelėkite **Save**.

Pastaba: Ši funkcija yra aktyvi, tik jei vartotojas turi atitinkamą leidimą.

11.10

Žymių nustatymų importavimas

Pagrindinis langas >  > skirtukas 
arba

Pagrindinis langas >  > skirtukas 

Kaip importuoti žymių medį

1. Dešiniuoju pelės klavišu spustelėkite bet kurią žymių medžio vietą, į kurią norite importuoti žymių nustatymus, ir pasirinkite **Import bookmark settings** (Importuoti žymių nustatymus).
Rodomas dialogo langas **Import bookmark settings** (Žymių nustatymų importavimas).
2. Pasirinkite atitinkamą failą ir spustelėkite **Open**.
3. Jei failas apsaugotas, įveskite slaptažodį ir spustelėkite **OK**.

Pastaba: Ši funkcija yra aktyvi, tik jei vartotojas turi atitinkamą leidimą.

12 Įrašytų vaizdo įrašų tvarkymas

Šiame skyriuje pateikiama informacija apie tai, kaip tvarkyti įrašus.

Kai kurios šiame skyriuje aprašytos funkcijos gali būti išjungtos jūsų naudotojų grupei.



Pastaba!

Kai kurių šiame dokumente aprašomų funkcijų nėra sistemoje „BVMS Viewer“. Išsamesnės informacijos apie įvairius BVMS leidimus ieškokite svetainėje www.boschsecurity.com ir BVMS trumpajame pasirinkimo vadove: [BVMS trumpasis pasirinkimo vadovas](#).

12.1 Laiko juostos pasirinkimas

Pagrindinis langas



Pastaba!

Įsitikinkite, kad laikas visuose jūsų sistemos kompiuteriuose yra nustatytas teisingai pagal kiekvieną laiko juostą, kurioje yra kompiuteriai.

„Management Server“ arba „unmanaged site“ ir visi prijungti įrenginiai, įskaitant kodavimo įrenginius, dekodavimo įrenginius, VRM serverio kompiuterius ir DVR įrenginius, turi būti toje pačioje laiko juostoje. „Operator Client“ kompiuteriai (įskaitant „Client SDK“ ir „Cameo SDK“) bei „Configuration Client“ kompiuteriai gali būti kitose laiko juostose nei „Management Server“ arba „unmanaged site“.

Jei jūsų „Operator Client“ yra kitoje laiko juostoje nei vienas ar daugiau prijungtų „Management Server“ arba „unmanaged site“, galite pasirinkti vieną iš toliau nurodytų laiko rodymo būdų.

- Jūsų vietos laikas
- UTC
- „Management Server“ arba „unmanaged site“, prie kurio esate prisijungę, laiko juosta Vaizdo srityse, kuriose rodoma kamera (tiesioginiu ir atkūrimo režimu), visada rodomas atitinkamo „Management Server“ arba „unmanaged site“ laikas.

Loginiame medyje  rodoma kiekvieno serverio arba „unmanaged site“, kurių laiko juosta ne ta pati, kuri šiuo metu pasirinkta „Operator Client“, įrenginio piktogramoje:

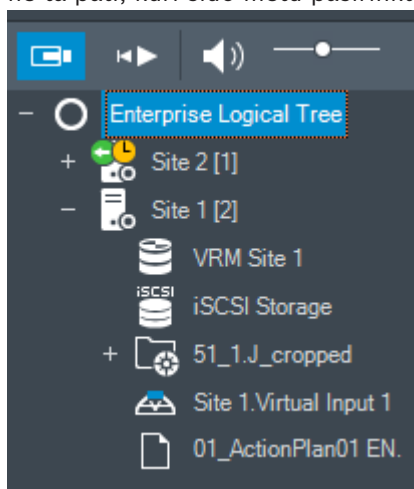

Galite pasirinkti serverio arba „unmanaged site“ laiko juostą, kad „Operator Client“ būtų rodoma ši laiko juosta.

Norėdami pasirinkti laiko juostą:

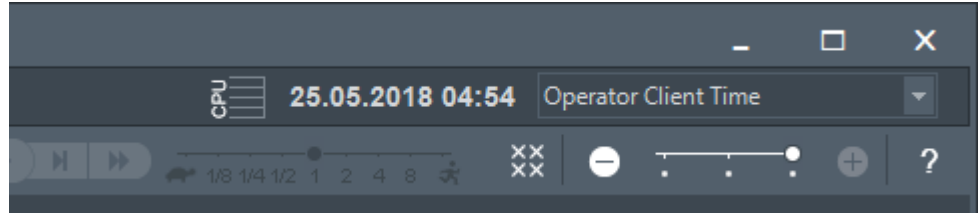

1. Loginiame medyje dešiniuoju pelės klavišu spustelėkite serverio piktogramą, kad pasirinktumėte šio serverio laiko juostą.
2. Laiko juostos parinkiklio sąrašė pasirinkite norimą įrašą.
 - **Operator Client Time:** Operator Client
 - **UTC**
 - **UTC-x:** kiekvieno prieinamo „Management Server“ laiko juosta.
 Laikas pagal pasirinktą laiko juostą rodomas meniu juostoje:



**Žr.**

- *Langas „Logical Tree“, puslapis 143*

12.2**Įrašyto vaizdo įrašo radimas**

Pagrindinis langas >  >  > spustelėkite  > įrašas **Timeline search** > dialogo langas **Timeline search**
 arba

Pagrindinis langas >  >  >  > įrašas **Video by event search** > dialogo langas **Select Search Parameters**
 arba

Pagrindinis langas >  >  > spustelėkite  > įrašas **Please select a Server** > dialogo langas **Search for Text Data**

Norėdami rasti vaizdo duomenis:

1. Spustelėkite kur nors laiko skalėje.
2. Vilkite, kad perkeltumėte laiko skalės langą į dešinę arba į kairę ir pasirinktumėte laikotarpį.
3. Spustelėkite  norėdami pasirinkti atitinkamą paieškos tipo įrašą.
4. Įveskite arba pasirinkite reikiamus paieškos kriterijus.
5. Spustelėkite **Search**.

Parodomas langas  su atitinkamais įrašais.

6. Norėdami paleisti atitinkamą vaizdo įrašą, dukart spustelėkite įrašą. Rodomas atitinkamas vaizdo įrašas.

Jei ieškojote teksto duomenų, teksto duomenų sritis automatiškai atidaroma vaizdo srityje.

Žr.

- *Dialogo langas „Select Search Parameters“, puslapis 93*

- „Logbook Results“: dialogo langas, puslapis 95
- Laiko skalės langas, puslapis 148
- Laiko skalės naudojimas, puslapis 76
- Teksto duomenų rodymas, puslapis 96
- Teksto duomenų paieška, puslapis 97

12.2.1 Langas „Video Search Results“

Pagrindinis langas >  > skirtukas 

Rodomi vaizdo duomenų įrašai, atitinkantys skirtingus paieškos kriterijus. Galite pasirinkti įrašą ir jį atkurti, apsaugoti, tikrinti autentiškumą, archyvuoti arba eksportuoti. Galite atkurti įrašus, atitinkančius paieškos kriterijus.

12.3 Įrašytų vaizdo įrašų atkūrimas

Pagrindinis langas >  > skirtukas 

Pastaba

„Bosch Allegiant“ kameros neįrašomos BVMS.

Norėdami atkurti įrašytus vaizdo įrašus:

1. Priskirkite kamerą vaizdo sričiai.
2. Perjunkite į norimą įrašymo šaltinį, jei prieinamas.
3. Naudokite laiko skalės valdiklį reikiamai atkūrimo parinkčiais.

Žr.

- Laiko skalės langas, puslapis 148
- Laiko skalės naudojimas, puslapis 76
- Įrašymo šaltinio perjungimas, puslapis 101

12.4 Laiko skalės naudojimas

Pagrindinis langas >  > skirtukas 

Galite pasirinkti konkretų laiką laiko skalėje naudodami ploną liniją.

Norėdami naršyti laiko skalėje:

1. Spustelėkite kur nors laiko skalėje.
Pasirinkto laiko momento vaizdai rodomi vaizdo lange.
2. Slinkite, kad padidintumėte ir sumažintumėte.
3. Vilkite, kad perkeltumėte laiko skalės langą į dešinę arba į kairę.
4. Norėdami redaguoti reikšmes, spustelėkite plonos linijos laiko etiketę.

5. Spustelėkite  .

Plona linija peršoka prie šio laiko. Vaizdo lange rodomi įvesto laiko momento vaizdai.

Naudokite laiko skalės valdiklį reikiamai atkūrimo parinkčiais.

Galite pasirinkti laikotarpį laiko skalėje naudodami ploną liniją. Šį pasirinkimą galite naudoti paskesnėms užduotims, pvz., vaizdo duomenims eksportuoti.





- ▶ Vilkite apatines plonos linijos rankenas, kad pasirinktumėte laikotarpį arba pakeistumėte šį pasirinkimą.
- Vilkite viršutines rankenas, kad perkeltumėte ploną liniją arba pasirinkimą.

Žr.

- *Laiko skalės langas, puslapis 148*
- *Įrašytų vaizdo įrašų atkūrimas, puslapis 76*

12.5

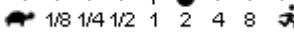
Atkūrimo greičio keitimas

Pagrindinis langas >  > skirtukas  >  1/8 1/4 1/2 1 2 4 8 

Norėdami pakeisti vaizdo įrašo atkūrimo greitį pirmyn arba atgal:

- ▶ Perkelkite slankiklį į kairę, kad sumažintumėte atkūrimo greitį, ir į dešinę, kad padidintumėte atkūrimo greitį.

Pastaba: jei atkūrimo greitį nustatysite kaip 4 kartus arba didesnį, bus rodomi ne visi kadrai.

Žr.

- *Laiko skalės langas, puslapis 148*

12.6

Vaizdo įrašo ribojimas arba neribojimas

Pagrindinis langas > 

Galite apriboti prijungtų kamerų įrašus (arba apribojimus atšaukti).

Kai apribota, neįgaliojamam naudotojui negali būti rodomi šių kamerų įrašai.

Norint apriboti ir neriboti, reikia atitinkamo leidimo.



Pastaba!

Pasirinkto laikotarpio neribojimas / apsaugos netaikymas: galima neriboti / atšaukti visą gretimą apribotą / apsaugotą šios kameros laikotarpį, net ir už pasirinkto laikotarpio ribų.

Kaip loginiame medyje atidaryti dialogo langą „Restrict / unrestrict time period“ (Laikotarpio apribojimas / apribojimų atšaukimas)

1. Loginiame medyje dešiniuoju pelės klavišu spustelėkite atitinkamą kamerą.
2. Spustelėkite **Recordings** (Įrašai).
3. Spustelėkite **Restrict / unrestrict**.
Parodomas dialogo langas **Restrict / unrestrict time period**.
4. Jei reikia, pasirinkite įrašymo tipą (pirminį arba antrinį įrašymą).

Kaip dialogo langą „Restrict / unrestrict time period“ (Laikotarpio apribojimas / apribojimų atšaukimas) atidaryti naudojant ploną liniją

1. Skirtuke  pavaizduotoje laiko skalėje pasirinkite vienos ar kelių kamerų laikotarpį.
2. Norėdami redaguoti reikšmes, spustelėkite plonos linijos laiko etiketę.
3. Šį laikotarpį spustelėkite dešiniuoju pelės klavišu, tada spustelėkite **Restrict / unrestrict** (Atriboti / atšaukti apribojimus).
Rodomas dialogo langas **Restrict / unrestrict time period** (Laikotarpio apribojimas / apribojimų atšaukimas).

Dialogo langas „Restrict / unrestrict time period“ (Laikotarpio apribojimas / apribojimų atšaukimas)

1. Jei reikia, pakoreguokite pradžios ir pabaigos laiką.
2. Pažymėkite kameras arba nuimkite nereikalingų kamerų pažymėjimą.

- Norėdami apriboti vaizdo įrašą ar atšaukti jo apribojimus, spustelėkite **Restrict / unrestrict** (Atriboti / atšaukti apribojimus).
- Norėdami nutraukti procesą, spustelėkite **Cancel** arba mygtuką **X**.
- Kai procesas baigiamas, veiksmas rodomas operacijos būsenos stulpelyje.
- Spustelėkite mygtuką **X**.
Veiksmas rodomas laiko skalėje.

Laiko skalėje apribotas vaizdo įrašas pažymėtas tamsiai pilkomis įstrižomis juostelėmis:



12.7 Vaizdo įrašo apsauga arba jos panaikinimas

Pagrindinis langas >



Galite apsaugoti rodomų kamerų vaizdą nuo perrašymo arba ištrynimo.



Pastaba!

Negalite apsaugoti vietinio saugojimo įrenginio duomenų.



Pastaba!

Pasirinkto laikotarpio neribojimas / apsaugos netaikymas: galima neriboti / atšaukti visą gretimą apribotą / apsaugotą šios kameros laikotarpį, net ir už pasirinkto laikotarpio ribų.



Pastaba!

Jei apsaugote kameros pavojaus signalo įrašą, apsaugotų vaizdo duomenų VRM niekada nepanaikins automatiškai. Atminkite, kad per daug apsaugotų blokų gali užpildyti saugyklą ir kamera gali sustabdyti įrašymą. Turite rankiniu būdu panaikinti vaizdo duomenų apsaugą programoje „Operator Client“.

Kaip loginiame medyje atidaryti dialogo langą „Protect / unprotect time period“ (Laikotarpio apribojimas / apribojimų atšaukimas)

- Loginiame medyje dešiniuojau pelės klavišu spustelėkite atitinkamą kamerą.
- Spustelėkite **Recording**.
- Spustelėkite **Protect / unprotect**.
Parodomas dialogo langas **Protect / unprotect time period**.
- Jei reikia, pasirinkite įrašymo tipą (pirminį arba antrinį įrašymą).

Kaip dialogo langą „Protect / unprotect time period“ (Laikotarpio apribojimas / apribojimų atšaukimas) atidaryti naudojant ploną liniją



- Skirtuke  pavaizduotoje laiko skalėje pasirinkite laikotarpį.
- Norėdami redaguoti reikšmes, spustelėkite plonos linijos laiko etiketę.
- Šį laikotarpį spustelėkite dešiniuojau pelės klavišu, tada spustelėkite **Protect / unprotect** (Apsaugoti / panaikinti apsaugą).
Rodomas dialogo langas **Protect / unprotect time period** (Laikotarpio apsauga / apsaugos panaikinimas).

Dialogo langas „Protect / unprotect time period“ (Laikotarpio apribojimas / apribojimų atšaukimas)

- Jei reikia, pakoreguokite pradžios ir pabaigos laiką.

2. Pažymėkite kameras arba nuimkite nereikalingų kamerų pažymėjimą.
3. Spustelėjus **Protect** (Apsaugoti) vaizdo įrašas apsaugomas, o spustelėjus **Unprotect** (Panaikinti apsaugą) jo apsauga panaikinama.
4. Norėdami nutraukti procesą, spustelėkite **Cancel** arba mygtuką **X**.
5. Kai procesas baigiamas, veiksmas rodomas operacijos būsenos stulpelyje.
6. Spustelėkite mygtuką **X**.
Veiksmas rodomas laiko skalėje.

Laiko skalėje apsaugotas vaizdo įrašas pažymėtas tamsiai pilkomis įstrižomis juostelėmis:



Žr.

– *Laiko skalės langas, puslapis 148*

12.8

Vaizdo duomenų ištrynimasis



Pagrindinis langas >

Galite ištrinti vaizdo duomenis nuo įrašymo pradžios iki plonos linijos padėties.

Visų laiko skalėje esančių kamerų vaizdo duomenys ištrinami.

VRM įrašai: apsaugoti įrašai neištrinami.



Pastaba!

Negalite atkurti ištrintų vaizdo duomenų.



Pastaba!

Negalite ištrinti vietinio saugojimo įrenginio duomenų.

Kaip loginiame medyje atidaryti dialogo langą „Delete time period“ (Laikotarpio apribojimas / apribojimų atšaukimas)

1. Loginiame medyje dešiniuoju pelės klavišu spustelėkite atitinkamą kamerą.
2. Spustelėkite **Recordings** (Įrašai).
3. Spustelėkite **Delete**.
4. Patvirtinkite įspėjamąjį pranešimą.
Rodomas dialogo langas **Delete time period** (Laikotarpio ištrynimasis).
5. Jei reikia, pasirinkite įrašymo tipą (pirminį arba antrinį įrašymą).



Kaip dialogo langą „Delete time period“ (Laikotarpio apribojimas / apribojimų atšaukimas) atidaryti naudojant ploną liniją



1. Skirtuke  pavaizduotoje laiko skalėje pasirinkite laikotarpį.
2. Norėdami redaguoti reikšmes, spustelėkite plonos linijos laiko etiketę.
3. Dešiniuoju pelės klavišu spustelėkite šį laikotarpį, tada spustelėkite **Delete**.
4. Patvirtinkite įspėjamąjį pranešimą.
Rodomas dialogo langas **Delete time period** (Laikotarpio ištrynimasis).

Dialogo langas „Delete time period“ (Laikotarpio apribojimas / apribojimų atšaukimas)

1. Jei reikia, pakoreguokite pradžios ir pabaigos laiką.
2. Pažymėkite kameras arba nuimkite nereikalingų kamerų pažymėjimą.

3. Spustelėkite **Delete**.
4. Norėdami nutraukti procesą, spustelėkite **Cancel** arba mygtuką .
5. Kai procesas baigiamas, veiksmas rodomas operacijos būsenos stulpelyje.
6. Spustelėkite mygtuką .
Veiksmas rodomas laiko skalėje.

Žr.

- *Laiko skalės langas, puslapis 148*

12.9

Vaizdo duomenų autentiškumo patikrinimas

Pagrindinis langas >  > skirtukas 

arba

Galite patikrinti visų kamerų, rodomų vaizdo lange, įrašų autentiškumą.

Norėdami autentifikuoti:

1. Naudodami ploną liniją, pasirinkite laikotarpį laiko juostoje.
2. Norėdami redaguoti reikšmes, spustelėkite plonos linijos laiko etiketę.
3. Dešiniuoju pelės klavišu spustelėkite šį laikotarpį, tada spustelėkite **Verify authenticity...**
Parodomas dialogo langas **Verify Authenticity** su eigos juosta.
4. Norėdami nutraukti procesą, spustelėkite **Cancel** arba mygtuką .
5. Kai autentifikavimas baigiamas, parodomas dialogo langas **Authenticity Verification Result** su patikrinimo proceso rezultatu.

12.9.1

Dialogo langas „Authenticity verification result“

Pagrindinis langas > **Unrestrict video...** meniu > **Verify authenticity...** komanda > **Verify Authenticity** dialogo langas > **Verify** mygtukas > **Authenticity Verification Result** dialogo langas
arba

Pagrindinis langas >  > meniu **Unrestrict video...** > komanda **Export video...** > dialogo langas **Export** > mygtukas **Verification Details** > dialogo langas **Authenticity Verification Result**
arba

Pagrindinis langas >  > meniu **Unrestrict video...** > komanda **Verify authenticity...** > dialogo langas **Verify Authenticity** > mygtukas **Verify** > dialogo langas **Authenticity Verification Result**
arba

Pagrindinis langas > **Unrestrict video...** meniu > **Export video...** komanda > **Export** dialogo langas > **Verification Details** mygtukas > **Authenticity Verification Result** dialogo langas
arba

Pagrindinis langas >  > dešiniuoju pelės klavišu spustelėkite žymę > komanda **Export video of bookmark** > dialogo langas **Export video of bookmark** > mygtukas **Verification Details** > dialogo langas **Authenticity Verification Result**
arba



Pagrindinis langas > skirtukas  > dešiniuoju pelės klavišu spustelėkite žymę > komanda **Export video of multiple bookmarks** > dialogo langas **Export** > mygtukas **Verification Details** > dialogo langas **Authenticity Verification Result**

Galite peržiūrėti pasirinkto įrašyto vaizdo įrašo laikotarpio autentiškumo patvirtinimo rezultatus. Rezultatus galite išsaugoti CSV faile.

Created on

Rodoma data, kada buvo atliktas autentiškumo tikrinimas.

By

Rodomas naudotojo, kuris pradėjo autentiškumo tikrinimą, vardas.

Time range

Rodomas naudotojo pasirinktas laikotarpis, kurį reikia patikrinti.

Summary

Rodomas kamerų, kurių įrašai buvo patikrinti, skaičius ir rezultatai.

Details

Spustelėkite norėdami pamatyti išsamią informaciją apie autentiškumo tikrinimą.

Authentic

Rodomas autentiškas rezultatas. Piktograma paaiškinta santraukoje.

Camera

Rodoma kamera, kuri buvo patikrinta.

Date / Time

Rodomas autentiškas laikotarpis.

More Information

Rodoma išsami informacija apie sertifikatą.

CSV Export

Rodomas dialogo langas, kuriame reikia įvesti autentiškumo tikrinimo ataskaitos kelią ir failo pavadinimą.

Authenticity Verification Result ✕

Created on 25.05.2018 04:45:33
 By admin

Time range 25.05.2018 03:55:35 - 25.05.2018 04:00:24
 Summary Recording of 1 camera checked

— 0 time spans verified to be authentic.

Details

Authentic	Camera	Date / Time	More Information

CSV Export
Close

Žr.

- Žymių vaizdo įrašo eksportavimas, puslapis 68
- Vaizdo duomenų eksportavimas, puslapis 82

12.10**Vaizdo duomenų eksportavimas**

Pagrindinis langas > 

**Pastaba!**

Negalite eksportuoti vietinio saugojimo įrenginio duomenų.

Galite eksportuoti vaizdo ir garso duomenis savuoju („BVMS Export Player“), MP4 arba MOV formatu.

Kiekvienai eksportuotai kamerai tiksliniame aplanke sukuriamas antrinis aplankas. Duomenys gali būti eksportuojami į:

- vietinį diską;
- CD / DVD arba „Blu-Ray“ diską;
- tinklo diską;
- USB atmintinę.

Pastaba: norėdami išvengti gedimų, naudokite sparčią USB atmintinę.

„Enterprise System“: galite pasirinkti nuotolinį „Management Server“ ir eksportuoti ten.

Galite eksportuoti tik tų kamerų, kurias tvarko pasirinktas „Management Server“, įrašus.

Vienu metu darbo stotyje gali būti vykdomas tik vienas eksportavimas.

Pastaba: jums reikia leidimo kiekvienai kamerai, kurią norite eksportuoti.



Pastaba!

Nuotoliniu būdu eksportuoti galima tik į USB atmintinę, CD, DVD arba „Blu-Ray“ diską.

Eksportavimas savuoju formatu

Lentelėje aprašomi skirtumai tarp neužšifruoto ir užšifruoto vaizdo duomenų eksportavimo savuoju formatu.

Kriterijai	Neužšifruotas eksportavimas	Užšifruotas eksportavimas
Apsaugotas slaptažodžiu	Ne	Taip
Failo plėtinys	.info	.encr
Naudotojas atšaukia eksportavimo procesą	Visi dabartinio eksportavimo vaizdo duomenys ištrinami.	Visi dabartinio eksportavimo vaizdo duomenys ištrinami.
Eksportavimas nebuvo sėkmingas	Jeį eksportuojami kelių kamerų duomenys, visi sėkmingai eksportuoti duomenys išsaugomi. Nesėkmingai eksportuoti duomenys ištrinami.	Visi dabartinio eksportavimo vaizdo duomenys ištrinami.

Eksportavimas į kelis diskus

Užšifruotas eksportavimas ir eksportavimas į vieną ZIP failą negalimas keliuose CD / DVD / „Blu-Ray“ diskuose. Jei eksportavimas telpa į vieną CD / DVD / „Blu-Ray“ diską, galimas užšifruotas eksportavimas į CD / DVD / „Blu-Ray“ diską.

Įrašai, kurie buvo pasirinkti eksportuoti ir eksportuoti į CD / DVD / „Blu-Ray“ diskus, pirmiausia įrašomi į vietinį standųjį diską, o paskui įrašomi į vieną ar daugiau įrašomųjų diskų.

Neužšifruotas eksportavimas į kelis diskus palaikomas tik savuoju formatu. Eksportavimas MP4 arba MOV formatu veikia tik tada, kai telpa viename diske.

Pirmas įdėtas diskas nustato visų tolesnių diskų laikmenos tipą.

Jei įrašai buvo eksportuoti į kelis CD / DVD / „Blu-Ray“ diskus ir turite peržiūrėti visas eksportuotas kameras visais eksportuotais laikotarpiais, nukopijuokite visų diskų turinį į standųjį diską. Galite nepaisyti visų perrašymo įspėjimų.

Galite peržiūrėti įrašus, eksportuotus į vieną diską iš diskų grupės, kuri buvo sukurta eksportuojant.

Jeį nepavyko eksportuoti vaizdo duomenų į CD / DVD / „Blu-Ray“ diską arba naudotojas atšaukia eksportavimą, išlaikomi jau eksportuoti šio eksportavimo proceso vaizdo duomenys. Kai įjungtas autentiškumo tikrinimas „Configuration Client“, kiekvienas eksportavimas tikrinamas automatiškai.

Panoraminės kameros eksportavimas

Kai eksportuojate panoraminės kameros įrašus, visada eksportuojate visą vaizdo ciklą. Jeį eksportuojate kelias tos pačios panoraminės kameros apkarpytas vaizdo sritis, visas šios kameros vaizdo ciklas eksportuojamas tik vieną kartą. Tai taip pat taikoma nepanoraminių kamerų eksportavimui.

Žr.

- Dialogo langas „Export video of bookmark“ (Žymės vaizdo įrašo eksportavimas), puslapis 69
- Dialogo langas „Export video of multiple bookmarks“ (Daugelio žymių vaizdo įrašo eksportavimas), puslapis 71
- Dialogo langas „Export Video“, puslapis 86
- Laiko skalės langas, puslapis 148
- Langas „Video Search Results“, puslapis 76
- Dialogo langas „Authenticity verification result“, puslapis 80

12.10.1**Laikotarpio eksportavimas**

Pagrindinis langas >

Norėdami eksportuoti laikotarpį:

1. Spustelėkite skirtuką .
2. Naudodami ploną liniją, pasirinkite laikotarpį laiko skalėje.
3. Norėdami redaguoti reikšmes, spustelėkite plonos linijos laiko etiketę.



4. Spustelėkite .
- Parodomas dialogo langas **Export**.
5. Sukonfigūruokite reikiamus nustatymus.
Jei norite užšifruoti eksportuotus failus, įveskite slaptažodį ir jį patvirtinkite.
6. Spustelėkite **Export**.
Įvertinamas eksportuojamų įrašų dydis. Įrašų persidengimai yra pašalinami. Jei laisvos vietos nepakanka, rodomas klaidos pranešimas.
Eksportavimo autentiškumas patikrinamas automatiškai.
Įrašai eksportuojami į pasirinktą duomenų laikmeną.
7. Jei prieinama, spustelėkite **Verification Details**, kad būtų parodytas dialogo langas **Authenticity Verification Result**.

Pastaba

- Jei operatorius neturi leidimo matyti apribotą vaizdo įrašą ir eksportuoja apribotą laikotarpį:
- failas eksportuojamas su tuščiais laiko intervalais;
- sukuriami keli failai.

12.10.2**Vieno paieškos įrašo eksportavimas**

Pagrindinis langas >

Norėdami eksportuoti vieną paieškos įrašą:

1. Atlikite vaizdo duomenų paiešką.
2. Spustelėkite skirtuką .
3. Spustelėkite įrašą paieškos rezultatų sąrašė.



4. Spustelėkite skirtuką .



5. Spustelėkite .
- Parodomas dialogo langas **Export**.

6. Sukonfigūruokite reikiamus nustatymus.
Jei norite užšifruoti eksportuotus failus, įveskite slaptažodį ir jį patvirtinkite.
7. Spustelėkite **Export**.
Eksportavimo autentiškumas tikrinamas automatiškai.
Įrašas eksportuojamas į pasirinktą duomenų laikmeną.
8. Jei prieinama, spustelėkite **Verification Details**, kad būtų parodytas dialogo langas **Authenticity Verification Result**.

12.10.3 Eksportavimas į vieną failą

Pagrindinis langas > 

Galite eksportuoti vaizdo įrašus į vieną ZIP failą.

Norėdami eksportuoti į vieną failą:

1. Spustelėkite skirtuką .
2. Naudodami ploną liniją, pasirinkite laikotarpį laiko skalėje.
3. Norėdami redaguoti reikšmes, spustelėkite plonos linijos laiko etiketę.
4. Spustelėkite, kad pasirinktumėte **Export as single ZIP file**.
5. Sukonfigūruokite reikiamus nustatymus.
Jei norite užšifruoti eksportuotus failus, įveskite slaptažodį ir jį patvirtinkite.
6. Spustelėkite **Export**.
Įvertinamas eksportuojamų įrašų dydis. Jei laisvos vietos nepakanka, rodomas klaidos pranešimas.
Eksportavimo autentiškumas tikrinamas automatiškai.
Įrašai eksportuojami ir įtraukiami į vieną ZIP failą.
7. Jei prieinama, spustelėkite **Verification Details**, kad būtų parodytas dialogo langas **Authenticity Verification Result**.



Pastaba!

Negalite įkelti eksportuoto ZIP failo programoje „Operator Client“.

Žr.

– *Dialogo langas „Export Video“, puslapis 86*

12.10.4 Eksportavimo slaptažodžio pateikimas

Pagrindinis langas >  > **Timeline** meniu > **Export video...** komanda > **Export** dialogo langas
arba

Pagrindinis langas >  > dešiniu juoju pelės klavišu spustelėkite kokią nors žymę > komanda **Export video of bookmark** (Eksportuoti žymės vaizdo įrašą) > dialogo langas **Export video of bookmark**.
arba

Pagrindinis langas > skirtukas  > dešiniu juoju pelės klavišu spustelėkite kokią nors žymę > komanda **Export video of multiple bookmarks** (Eksportuoti daugelio žymių vaizdo įrašą) > dialogo langas **Export video of multiple bookmarks**.

Galite pateikti kiekvieno savojo eksportavimo, kurį atliekate naudodami „Operator Client“, slaptažodį.

Norėdami pateikti slaptažodį:

1. Spustelėkite, kad pasirinktumėte **savąjį formatą**.
2. Spustelėkite, kad pasirinktumėte **Encrypt Export**.
3. Įveskite slaptažodį ir patvirtinkite.
4. Sukonfigūruokite reikiamus nustatymus.
5. Spustelėkite **Export**.

Vykdomas užšifruotas eksportavimas.

Įkeldamas šį eksportavimą operatorius turi įvesti slaptažodį.

Žr.

- Dialogo langas „Export video of bookmark“ (Žymės vaizdo įrašo eksportavimas), puslapis 69
- Dialogo langas „Export video of multiple bookmarks“ (Daugelio žymių vaizdo įrašo eksportavimas), puslapis 71
- Dialogo langas „Export Video“, puslapis 86

12.10.5

Dialogo langas „Export Video“



Pastaba!

Kai kurių šiame dokumente aprašomų funkcijų nėra sistemoje „BVMS Viewer“.

Išsamesnės informacijos apie įvairius BVMS leidimus ieškokite svetainėje

www.boschsecurity.com ir BVMS trumpajame pasirinkimo vadove: [BVMS trumpasis pasirinkimo vadovas](#).

Pagrindinis langas >  > **Timeline** meniu > **Export video...** komanda > **Export** dialogo langas
arba

Pagrindinis langas >  >  **Timeline** langas > **Export** kontekstinis meniu arba



Export video mygtukas

Name

Jei reikia, įveskite eksportuoto failo pavadinimą arba palikite numatytąjį pavadinimą.

Start:

Rodomas pasirinktas eksportavimo pradžios laikas.

End:

Rodomas pasirinktas eksportavimo pabaigos laikas.

Native

Spustelėkite, kad pasirinktumėte formatą „BVMS Export Player“.

Pasirinkite dialogo langą **Include Export Player**, jei norite eksportuoti vaizdo įrašą kartu su „BVMS Export Player“.

Include Export Player

Kai eksportuojate vaizdo įrašą savoju formatu, galite pridėti „BVMS Export Player“ kaip peržiūros programą. Spustelėkite, kad pasirinktumėte, jei norite įtraukti „BVMS Export Player“.

Encrypt Export

Spustelėkite, kad pasirinktumėte šio eksportavimo užšifravimą.

Password

Įveskite užšifruoto eksportavimo slaptažodį. Patvirtinkite šį slaptažodį lauke **Confirm password**.

MOV (Fast and compatible with Media Player)

Spustelėkite, kad pasirinktumėte MOV formatą (suderinamą, pavyzdžiui, su „QuickTime“ iš „Apple“).

MP4 (Most commonly used to store video and audio)

Spustelėkite, kad pasirinktumėte MP4 formatą (suderinamą, pavyzdžiui, su VLC medijos leistuvu arba „Windows Media Player“).

Include audio

Spustelėkite, kad pasirinktumėte, jei norite įtraukti garsą.

Add timestamp as subtitle

Pasirinkite, jei laiko žymą norite pridėti kaip paantraštę.

Privacy overlay

Pasirinkite, jei prie eksportuojamo vaizdo įrašo norite pridėti „Privacy overlay“ (Privatumo perdanga), kai naudojamos kameros, kurioms funkcija „Privacy overlay“ dar neįjungta.

Pastaba. Naudojant kameras, kurioms įjungta funkcija „Privacy overlay“, vietinio ir nuotolinio eksportavimo galimybės nepalaikomos.

Export as single ZIP file

Pasirinkite, jei norite išsaugoti eksportuotus failus viename ZIP faile. Naudojate ZIP failo formatą, kad saugotumėte visus eksportuotus failus viename faile; duomenų suglaudėjimas negalimas.

FAT32 skaidinyje didžiausias ZIP failo dydis yra 4 GB.

Remote Export

Spustelėkite, kad įjungtumėte nuotolinį eksportavimą. Galite pasirinkti savo „Enterprise System“ Management Server“. Eksportavimas vykdomas šiame „Management Server“. Įsitikinkite, kad prieinama norima laikmena.

Disk

Spustelėkite **Browse** norėdami pasirinkti standžiojo disko skaidinį eksportuoti.

Split size

Galite sukonfigūruoti eksportuojamo vaizdo įrašo išskaidymo dydį, kad išskaidytos dalys būtų pritaikytos jūsų laikmenai. Ši konfigūracija galima tik naudojant ne savuosius formatus.

Pastaba: reikšmė yra apytikslė. Eksportuotas vaizdo įrašas yra išskaidytas, pavyzdžiui, į visus kadrus arba blokus. Dėl to eksportuojamų dalių dydis tiksliai neatitinka tos pačios reikšmės, kurią sukonfigūravote.

CD/DVD/Blu-Ray

Sąrašė pasirinkite CD / DVD / „Blu-Ray“ įrašymo įrenginį eksportuoti.

Neaktyvus, kai pasirinkta parinktis **Remote Export**.

Finalize Disk

Spustelėkite norėdami pasirinkti, kad duomenų laikmena būtų užbaigta sėkmingai įrašius. Užbaigus jokie kiti duomenys negali būti įrašyti į duomenų laikmeną.

Comment:

Įveskite eksportavimo komentarą.

Cancel

Spustelėkite, kad išsaugotumėte dialogo lango nustatymus, kol paleisite „Operator Client“ kitą kartą.

Žr.

- *Vaizdo duomenų eksportavimas, puslapis 82*
- *Eksportavimo slaptažodžio pateikimas, puslapis 85*
- *Eksportavimas į vieną failą, puslapis 85*

12.10.6**Dialogo langas „Export“**

Pagrindinis langas  > **Unrestrict video...** meniu > **Export video...** komanda > **Export** dialogo langas > **Export** mygtukas > **Export** dialogo langas
arba
arba

Pagrindinis langas > skirtukas  > dešiniu juo pelės klavišu spustelėkite žymę > komanda **Export video of multiple bookmarks** > dialogo langas **Export** > mygtukas **Export** > dialogo langas **Export**
arba

Pagrindinis langas >  > dešiniu juo pelės klavišu spustelėkite žymę > komanda **Export video of bookmark** > dialogo langas **Export** > mygtukas **Export** > dialogo langas **Export**
Galite peržiūrėti informaciją apie atliktą eksportavimą ir rodyti autentiškumo tikrinimo, kuris automatiškai atliekamas kiekvieną kartą eksportuojant, rezultatus.

Verification Details

Spustelėkite, kad būtų parodytas dialogo langas **Authenticity Verification Result**. Šis mygtukas prieinamas tik tuo atveju, jei buvo nustatyta autentifikavimo problemų.

Žr.

- *Vaizdo duomenų eksportavimas, puslapis 82*
- *Eksportavimas į vieną failą, puslapis 85*

12.11**Eksportuoto vaizdo įrašo įkėlimas**

Pagrindinis langas > 

**Pastaba!**

Negalite įkelti eksportuoto ZIP failo programoje „Operator Client“.

Eksportavimo formatai

- Blokų eksportavimas (informacija), sukurtas naudojant „VRM eXport Wizard“
- Neužšifruoti eksportavimo failai (*.info), sukurti naudojant „BVMS Operator Client“
- Užšifruoti eksportavimo failai (*.encr), sukurti naudojant „BVMS Operator Client“
- Eksportavimo failai (*.mp4), sukurti naudojant BVC

Papildoma informacija

Vaizdo įrašų eksportavimas, sukurtas naudojant „VRM eXport Wizard“, rodomas kaip `info` failas.

Naudojant „VRM eXport Wizard“ galima eksportuoti didelį kiekį duomenų. „VRM eXport Wizard“ yra BVMS leidimo ZIP dalis aplanke „Bonus“. Norėdami gauti daugiau informacijos, žr. „VRM eXport Wizard“ programinės įrangos vadovą.

Galite įkelti eksportuotus įrašus rodyti. Prieš įkeldami eksportuotą failą, kuris buvo eksportuotas į vieną ZIP failą, išskleiskite šį ZIP failą.

1. Meniu **Unrestrict video...** spustelėkite komandą **Load exported video...**
Parodomas eksportavimo failų atidarymo dialogo langas.
2. Pasirinkite reikiamą failą ir spustelėkite **Open**.
Užšifruoti eksportavimo failai turi plėtinį `.encr`, neužšifruoti failai turi plėtinį `.info`, blokų eksportavimas rodomas kaip `info` failas.
Jei pasirinksite failą su plėtiniu `.encr`, įveskite šio eksportavimo slaptažodį.

Įkeltas vaizdo įrašas rodomas lange .

Norėdami atkurti įkeltą vaizdo įrašą, išplėskite įrašą ir vilkite kamerą į vaizdo sritį.

Jei kamera buvo eksportuota kompiuteryje, kuriame Operator Client buvo prijungta prie Enterprise Management Server, kameros pavadinimas rodomas kartu su šios kameros Management Server pavadinimu kaip priešdėlis.

Eksportavimo medžio įrašai pašalinami, kai išseinate iš Operator Client.

3. Norėdami pašalinti eksportuotą vaizdo įrašą, spustelėkite dešiniuoju klavišu , tada spustelėkite **Unload Export**.

Žr.

- *Eksportavimo langas, puslapis 147*
- *Laiko skalės langas, puslapis 148*

12.12 Vaizdo įrašų turinio analizės (VCA) įjungimas

Pagrindinis langas

arba

pavojaus signalų vaizdo langas

Norėdami įjungti:

- ▶ Dešiniuoju pelės klavišu spustelėkite vaizdo sritį arba pavojaus signalų vaizdo sritį su priskirta kamera, tada spustelėkite **Enable Content Analysis** (Įjungti turinio analizę). Rodomos VCA perdangos.

Norėdami išjungti:

- ▶ Dešiniuoju pelės klavišu spustelėkite vaizdo sritį arba pavojaus signalų vaizdo sritį su priskirta kamera, tada spustelėkite **Disable Content Analysis** (Ijungti turinio analizę). VCA perdangos išnyksta.

Šis nustatymas išlieka kitą kartą iš naujo paleidus „Operator Client“ ar prie jos iš naujo prisijungus, kamerą uždarius ir vėl atidarius vaizdo srityje arba vėl suaktyvinus pavojaus signalą su priskirta kamera.

12.13 „Forensic Search“ atlikimas

Pagrindinis langas >  > Pasirinkite vaizdo sritį >  skirtukas

Forensic Search leidžia ieškoti konkrečių ypatybių pasirinktos vaizdo srities vaizdo įrašė. IVA pagrįsta Forensic Search prieinama tik VRM, vietinei saugykiai, blokuotiems eksportavimams ir Bosch Video Client įrašams.

Norėdami atlikti Forensic Search:

1. Pasirinkite vaizdo sritį, kurioje ir kur norite rasti judesį ir kur Forensic Search yra sukonfigūruotas.
2. Naudodami plonąją liniją, pasirinkite laikotarpį laiko juostoje.
3. Pasirinkite  skirtuką.
4. Sąrašė **Search mode** pasirinkite atitinkamą įrašą.
5. Šiame **Type** sąrašė, pasirinkite atitinkamą įrašą.
6. Sukonfigūruokite savo Forensic Search.
7. Spustelėkite **Search**, norėdami pradėti Forensic Search.

Šis  simbolis rodo, kad Forensic Search buvo sėkmingai atliktas.

8. Pasirinkite skirtuką , kad rastumėte atitinkančių įrašų sąrašą.
9. Norėdami paleisti atitinkamą vaizdo įrašą, dukart spustelėkite įrašą. Parodomas atitinkamas vaizdo įrašas.

Norėdami sukonfigūruoti Forensic Search:

1. Pasirinkite atitinkamą vaizdo sritį.
 2. Pasirinkite  skirtuką.
 3. Pasirinkite režimą **Search mode** sąrašė, pavyzdžiui **Individual camera search**.
 4. Jei taikoma, pasirinkite išankstinį nustatymą.
- Pastaba:** Iš anksto nustatytas **<auto saved>** įkelia anksčiau sukonfigūruotas užduotis.
5. Pasirinkite tipą iš **Type** sąrašo, pavyzdžiui **Video Analytics**.
 6. Pasirinkite skirtuką **Tasks**.

7. Spustelėkite , norėdami pridėti naują užduotį.
8. Pasirinkite užduotį, pavyzdžiui .

9. Spustelėkite  .

10. Apibrėžkite užduotį ir spustelėkite , norėdami užbaigti.

Šis  simbolis rodo, kad Forensic Search dabar yra sukonfigūruotas.

Norėdami sukonfigūruoti „Motion+“:

1. Vilkite sritį, kad pasirinktumėte langelius, kuriuose norite patikrinti judėjimą. Pasirinkta sritis rodoma permatoma geltona spalva.

2. Norėdami išvalyti pasirinktą sritį, dešiniuoju pelės klavišu spustelėkite pasirinktą sritį, tada spustelėkite **Clear All**.

Norėdami redaguoti esamą užduotį:

1. Pasirinkite užduotį, kurią norite redaguoti.

2. Spustelėkite  .

3. Atlikite atitinkamus pakeitimus.

4. Spustelėkite  .

Forensic Search langas

Galite rasti vaizdo duomenis pasirinkę Forensic Search tipą, pavyzdžiui, MOTION+.

Search mode

Pasirinkite reikiamą paieškos režimą.

Individual camera search

Pasirinktai vaizdo sričiai, atlikite Forensic Search atskirai.

Pastaba: Jei daugiau nei viena atidaryta vaizdo sritis yra Forensic Search sukonfigūruota, paieška yra taikoma joms visoms, pagal individualią paieškos konfigūraciją.

Common camera search

Atlikite Forensic Search, taikydami pasirinktos vaizdo srities paieškos konfigūraciją visoms kitoms atidarytomis vaizdų sritims.

Presets

Pasirinkite įrašą, norėdami įkelti nustatymus, kuriuos išsaugojote.

Pastaba: Naujausi sukonfigūruoti nustatymai visada išsaugomi automatiškai. Galite juos įkelti pasirinkę įrašą **<auto saved>**.

Spustelėkite  , norėdami išsaugoti sukonfigūruotus iš anksto nustatytus nustatymus. Galite įvesti aprašomąjį pavadinimą.

Pastaba: Neišsaugoti iš anksto nustatyti nustatymai galimi tik tol, kol kamera yra atidaryta. Jei uždarysite ir vėl atidarysite, konfigūracija išsaugoma kaip **<auto saved>**.

Type

Pasirinkite reikiamą analizės tipą, pavyzdžiui:

- Intelligent Video Analytics
- MOTION+

Pastaba: jei pasirinksite vieną iš šių algoritmų, galėsite tiesiogiai nustatyti atitinkamus parametrus.

Sukonfigūruokite „Forensic Search“. Žr. naudojamos „Intelligent Video Analytics“ versijos dokumentaciją.

Peržiūrėkite pasirinktų objektų ypatybes vaizdo srityje ir naudokite šias ypatybes, kad patikslintumėte Forensic Search kriterijus, siekdami gauti geresnius rezultatus.

Search

Spustelėkite, kad paleistumėte Forensic Search.

Išsamiau apie vaizdo analizę žr. vaizdo įrašų turinio analizės VCA dokumentacijoje.

Žr.

- *Laiko skalės langas, puslapis 148*

12.14

Langas „Forensic Search Results“

Pagrindinis langas >  > skirtukas

Rodomi vaizdo duomenų įrašai, kuriuose yra kameros, rodomos pasirinktoje vaizdo srityje, užregistruotas judesys. Galite pasirinkti įrašą ir jį atkurti, apsaugoti, tikrinti autentiškumą, archyvuoti arba eksportuoti.

Rodomi įrašai, atitinkantys paieškos kriterijus.

Žr.

- *„Forensic Search“ atlikimas, puslapis 90*
- *Vaizdo duomenų eksportavimas, puslapis 82*

12.15

Žurnalo įrašų paieška

Pagrindinis langas > meniu **Tools** > komanda **Find in logbook...** > dialogo langas **Please select a Server** (jei reikia) > dialogo langas **Select Search Parameters**

Žurnale galite ieškoti konkrečių įvykių, pavojaus signalų, įrenginių ir įvykių eilučių. Galite išsaugoti paieškos kriterijus kaip filtrą. Jei pasirinksite kitą laiko juostą, žurnalo paieškos rezultatų datos ir laiko rodymas bus atitinkamai pakeistas.

Norėdami rasti žurnalo įrašus:

1. „Enterprise System“ pasirinkite norimą „Management Server“ paieškai.
2. Sąrašė **Filter** pasirinkite iš anksto apibrėžtą filtrą, jei yra.
Filtre yra visi nustatymai, kuriuos sukonfigūruojate šiame dialogo lange.
Galite išsaugoti, įkelti ir ištrinti pasirinktą filtrą. Galite iš naujo nustatyti pasirinkto filtro nustatymus.
3. Lauke **Date and Time** įveskite paieškos proceso pradžios datą ir laiką bei pabaigos datą ir laiką.
4. Sąrašė **Result Count** apribokite atitinkančių įrašų, gautų atlikus paiešką, skaičių.
5. Spustelėkite **Add**, kad apribotumėte paiešką konkrečiais įvykiais.
6. Spustelėkite **Add/Edit**, norėdami nurodyti teksto duomenų paieškos kriterijus.
7. Lauke **Alarms** pasirinkite paieškos kriterijus, kad apribotumėte paiešką konkrečiais pavojaus signalais.
8. Spustelėkite **Add**, kad apribotumėte paiešką konkrečiais įrenginiais.
9. Lauke **Details** įveskite paieškos eilutę. Galite naudoti * kaip pakaitos ženklą.
10. Lauke **User name** įveskite naudotojo vardą, kurio norite ieškoti.
11. Spustelėkite **Search**.
Parodomas dialogo langas **Logbook results:** su atitinkamais įrašais.

Žr.

- *Dialogo langas „Select Search Parameters“, puslapis 93*
- *„Logbook Results“: dialogo langas, puslapis 95*
- *Dialogo langas „Search Conditions“, puslapis 95*
- *Dialogo langas „Device Selection“, puslapis 95*
- *Dialogo langas „Event Selection“, puslapis 95*

12.15.1

Prisijungimų prie „Unmanaged Site“ radimas

Pagrindinis langas > meniu **Tools** > komanda **Find in logbook...** > dialogo langas **Please select a Server** (jei reikia) > dialogo langas **Select Search Parameters**

Prisijungimo įvykį galite rasti darbo stotyje, kuri sukonfigūruota kitoje BVMS kaip „unmanaged site“. Jei „Operator Client“ naudotojas gauna šios darbo stoties prieigą naudodamas „Unmanaged Site“, šis įvykis registruojamas kaip **Operator Logon** įvykis.

Norėdami rasti prisijungimą:

1. Spustelėkite **Add**, kad apribotumėte paiešką konkrečiais įvykiais.
2. Dialogo lange **Event Selection** išplėskite **Events and Alarms**, išplėskite **System Devices**, išplėskite **User Actions**.
3. Spustelėkite, kad pasirinktumėte **Operator Logon** ir **Operator Logoff**.
4. Spustelėkite **Search**.

Parodomas dialogo langas **Logbook results**: su atitinkamais įrašais.

12.15.2

Pasirinkite serverį

Pagrindinis langas > meniu **Tools** > komanda **Please select a Server**

Šis dialogo langas rodomas tik tada, kai prisijungiate kaip „Enterprise User Group“ naudotojas.

Galite pasirinkti „Management Server“, kuriame atliekama žurnalo paieška.

Management Server:

Pasirinkite norimo „Management Server“ IP adresą.

12.15.3

Dialogo langas „Select Search Parameters“

Pagrindinis langas > meniu **Tools** > komanda **Find in logbook...** > dialogo langas **Please select a Server** (jei reikia)

arba

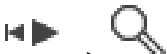
Pagrindinis langas >  > įrašas **Video by event search**

Galite apibrėžti ir išsaugoti paieškos kriterijus įrašams žurnale rasti. Jei atidarysite šį dialogo langą atkūrimo režimu per meniu **Tools**, lange **Timeline** pasirinktas laikotarpis nukopijuojamas į laukus **Date and Time**.

Jei atidarysite šį dialogo langą per **Video by event search**, teksto duomenų paieška nepalaikoma. Jei pradėsite naudodami komandą **Find in logbook...**, teksto paieška palaikoma.

Jei atidarysite šį dialogo langą per **Video by event search**, dabartinio vaizdo lango kameros yra iš anksto pasirinktos paieškai ir pasirinktoje vaizdo srityje rodomos kameros „Management Server“ yra iš anksto pasirinktas. Jei vaizdo lange nerodoma jokia kamera, pirmasis „Management Server“ iš loginio medžio pasirinktas iš anksto.

Jei pasirinksite kitą laiko juostą, žurnalo paieškos rezultatų datos ir laiko rodymas bus atitinkamai pakeistas.

Filter

Pasirinkite filtro pavadinimą su iš anksto nustatytais paieškos kriterijais arba įveskite naujo filtro pavadinimą.

Delete

Spustelėkite, kad pašalintumėte sąrašė **Filter** pasirinktą įrašą.

Load

Spustelėkite, kad įkeltumėte pasirinkto filtro pavadinimo paieškos kriterijus.

Save

Spustelėkite, kad išsaugotumėte paieškos kriterijus pasirinktu filtro pavadinimu.

Reset

Spustelėkite, kad išvalytumėte visus pasirinkto filtro pavadinimo paieškos kriterijus.

Date and Time

Įveskite datą ir laiką, kad apibrėžtumėte laikotarpį, kuriame norite ieškoti.

Result Count

Pasirinkite įrašą sąrašė, kad apribotumėte paieškos rezultatų skaičių.

Add

Spustelėkite, kad būtų parodytas dialogo langas **Event Selection**.

Remove

Spustelėkite, kad pašalintumėte pasirinktą įvykio įrašą.

Remove All

Spustelėkite, kad pašalintumėte visus įvykių įrašus.

Add/Edit

Spustelėkite, kad būtų parodytas dialogo langas **Search Conditions**.

Remove

Spustelėkite, kad pašalintumėte pasirinktą sąlygos įrašą.

Remove All

Spustelėkite, kad pašalintumėte visus sąlygų įrašus.

Alarm priority

Pasirinkite pavojaus signalo, kurio norite ieškoti, prioritetą.

Alarm State

Pasirinkite pavojaus signalo, kurio norite ieškoti, būseną.

Record only

Spustelėkite, kad pasirinktumėte ieškoti tik įrašo pavojaus signalų.

Force workflow

Spustelėkite, kad pasirinktumėte ieškoti pavojaus signalų su atributu "forsuoti užduočių srautą"

Auto clear

Spustelėkite, kad pasirinktumėte ieškoti automatiškai išvalomų pavojaus signalų.

Add

Spustelėkite, kad būtų parodytas dialogo langas **Device Selection**.

Remove

Spustelėkite, kad pašalintumėte pasirinktą įrenginio įrašą.

Remove All

Spustelėkite, kad pašalintumėte visus įrenginių įrašus.

Details

Įveskite paieškos eilutę. Kai kuriuose svarbiuose įvykiuose yra eilučių, kad būtų lengviau juos rasti. Pavyzdžiui, konkretus „SystemErrorEvent“ turi eilutę **Server alarm queue capacity reached!**. Galite naudoti * kaip pakaitos ženklą. Pavyzdžiui, įveskite *triggered*, norėdami rasti eilutę An alarm was triggered by a network failure.*triggered arba triggered* neras šios eilutės.

User name

Įveskite naudotojo vardą, kurio norite ieškoti.

Search

Spustelėkite norėdami pradėti ieškoti. Parodomas dialogo langas **Logbook results**.

Close

Spustelėkite, kad uždarytumėte dialogo langą. Jokia paieška nevykdoma. Jei neišsaugojote paieškos kriterijų su filtro pavadinimu, jie prarasti.

Žr.

- *Įrašyto vaizdo įrašo radimas, puslapis 75*

12.15.4**Dialogo langas „Event Selection“**

Pagrindinis langas > meniu **Tools** > komanda **Find in logbook...** > dialogo langas **Select Search Parameters** > mygtukas **Add**
Galite pridėti įvykius filtravimo tikslais.

Žr.

- *Įrašyto vaizdo įrašo radimas, puslapis 75*

12.15.5**Dialogo langas „Device Selection“**

Pagrindinis langas > meniu **Tools** > komanda **Find in logbook...** > dialogo langas **Select Search Parameters** > mygtukas **Add**
Galite pasirinkti reikiamus įrenginius žurnalo įrašų ir įrašytų vaizdo įrašų paieškai.

Žr.

- *Įrašyto vaizdo įrašo radimas, puslapis 75*
- *Žurnalo įrašų paieška, puslapis 92*
- *Dialogo langas „Select Search Parameters“, puslapis 93*

12.15.6**Dialogo langas „Search Conditions“**

Pagrindinis langas > meniu **Tools** > komanda **Find in logbook...** > dialogo langas **Select Search Parameters** > mygtukas **Add/Edit**

Norėdami rasti pageidaujamą žurnalo įrašą, galite derinti kelias skirtingas teksto duomenų įrašų reikšmes. Pavyzdžiui, sujungiate banko nukreipimo kodą su data, kad rastumėte atitinkamus žurnalo įrašus.

Add Condition

Spustelėkite, kad pridėtumėte naują įrašą stulpelyje **Data Field Name**.

Galimų duomenų reikšmių sąrašė pasirinkite norimą įrašą.

Stulpelyje **Comparative Value** įveskite paieškos eilutę.

Pakartokite šiuos veiksmus kitoms duomenų reikšmėms.

Remove Condition

Spustelėkite, kad pašalintumėte pasirinktą įrašą.

Remove All

Spustelėkite, kad pašalintumėte visus įrašus.

Žr.

- *Dialogo langas „Select Search Parameters“, puslapis 93*
- *Žurnalo įrašų paieška, puslapis 92*

12.15.7**„Logbook Results“: dialogo langas**

Pagrindinis langas > meniu **Tools** > komanda **Find in logbook...** > dialogo langas **Select Search Parameters** > mygtukas **Search**

Rodomi žurnalo paieškos rezultatai. Jei pasirinksite kitą laiko juostą, žurnalo paieškos rezultatų datos ir laiko rodymas bus atitinkamai pakeistas.

Back to filter

Spustelėkite, kad būtų parodytas dialogo langas **Select Search Parameters**.

Save results

Spustelėkite, kad būtų parodytas dialogo langas, skirtas įrašyti teksto failą su žurnalo įrašais kaip CSV failą.

**Pastaba!**

Kai atidarote tokį eksportuotą CSV failą „Microsoft Excel“, gali atsitikti taip, kad su laiku susijusiuose langeliuose nebus rodomos sekundės.

Norėdami tai pakeisti, pakeiskite šių langelių formatavimą iš m/d/yyyy h:mm į m/d/yyyy h:mm:ss

12.16**Teksto duomenų rodymas**

Pagrindinis langas >  > dešiniuoju pelės klavišu spustelėkite vaizdo sritį > **Text Data Show Bottom** arba **Text Data Show Right** arba

Pagrindinis langas > dešiniuoju pelės klavišu spustelėkite vaizdo sritį > **Text Data Show Bottom** arba **Text Data Show Right**

**Pastaba!**

Sistemos administratorius turi sukonfigūruoti teksto duomenų įrašymą „Configuration Client“.

Įrašytus teksto duomenis galite rodyti teksto duomenų srityje.

Kairiajame stulpelyje rodomos teksto reikšmės, dešiniajame – teksto laukų pavadinimai.

Norėdami rasti įrašus su teksto duomenimis:

1. Pasirinkite laikotarpį.
2. Spustelėkite .
3. Pasirinkite **Please select a Server**.
4. Įveskite arba pasirinkite reikiamus paieškos kriterijus.
5. Spustelėkite **Search**.

Norėdami rodyti teksto duomenis:

1. Perkelkite ploną liniją į laiko padėtį, kai buvo įrašytas įvykis su teksto duomenimis.
2. Laiko skalėje pradėkite atkurti.

Teksto duomenys rodomi teksto duomenų srityje.

Toliau pateiktoje ekrano kopijoje parodytas pavyzdys:

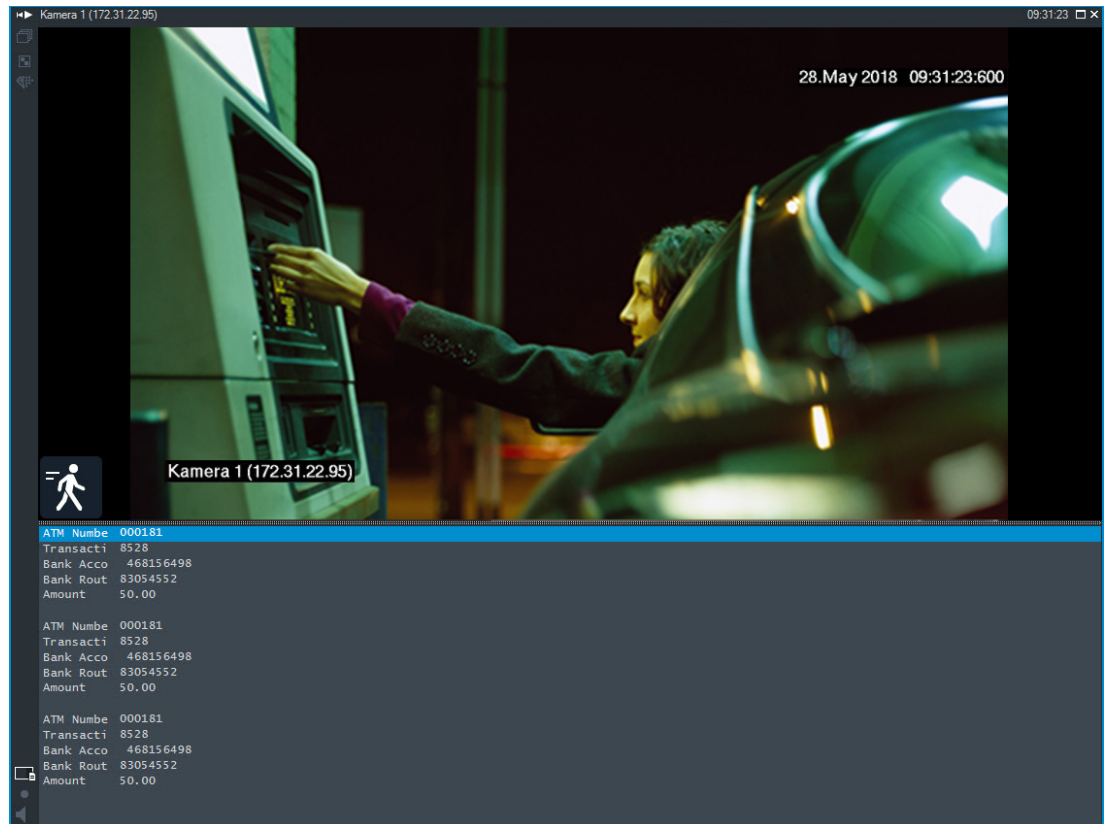



Žr.

– Įrašyto vaizdo įrašo radimas, puslapis 75

12.17

Teksto duomenų paieška

Pagrindinis langas >  >  >  > įrašas **Please select a Server** > dialogo langas **Search for Text Data**

Operatorius gali ieškoti teksto duomenų, kad surastų atitinkamus įrašus. Teksto duomenys turi būti saugomi žurnale.

Teksto duomenis pateikia tokios sistemos kaip fojė kortelių skaitytuvai, bankomatai, virtualiosios įvestys, LPR įrenginiai ir „Person Identification“ įrenginiai. Teksto duomenys apima tekstinius operacijų duomenis, tokius kaip sąskaitų numeriai, banko nukreipimo kodai, asmenų vardai arba valstybinius numerius išdavusios šalys.

Įrenginio teksto duomenys įrašomi kartu su atitinkamais vaizdo duomenimis.

Apribojimai

Norint ieškoti įrašų su teksto duomenimis, teksto duomenys turi būti sukonfigūruoti saugoti žurnale.

Kodavimo įrenginyje, kuriam konfigūruojate teksto duomenų įrašymo funkciją, turi veikti 5.92 arba naujesnė aparatinės programinės įrangos versija.

Vienai kamerai sinchroniškai galima įrašyti daugiausia 32 skirtingų įrenginių teksto duomenis.

Vienam įvykiui kodavimo įrenginyje gali būti saugoma daugiausia 3000 baitų teksto duomenų. Jei kyla problemų dėl paieškos žurnale, papildomų duomenų rodymo arba žurnalo paieškos rezultatų eksportavimo CSV formatu, priežastis gali būti ta, kad papildomuose teksto duomenyse yra nespausdinamų simbolių, pvz., x00-x1F.

Dialogo langas „Search for Text Data“

Teksto duomenis galite rasti įrašuose. Galite patikslinti paiešką pridėdami konkrečių teksto duomenų su konkrečia reikšme.

Įrašai lauke **Data Field Name** ir lauke **Comparative Value** išsaugomi po kito paleidimo iš naujo arba pakartotinio „Operator Client“ prisijungimo.

Sources

Sąrašą spustelėkite, kad pasirinktumėte norimas kameras paieškai.

Date and Time

Rodomas laikotarpis, kuriame norite ieškoti.

Search Conditions

Pridėkite paieškos sąlygą, kad patikslintumėte paiešką.

12.18**Teksto duomenų paieška žurnalo įrašuose**

Pagrindinis langas > meniu **Tools** > komanda **Find in logbook...** > dialogo langas **Please select a Server** (jei reikia) > dialogo langas **Select Search Parameters**

„Person Identification“ naudojimo atvejis

Visuose „Person Identification“ įvykiuose ir pavojaus signaluose galima ieškoti konkretaus asmens, kad būtų galima rasti ankstesnius konkretaus identifikuoto asmens įrašus.

Žurnalo įrašuose galite ieškoti toliau nurodytų teksto duomenų, kad surastumėte konkretų asmenį.

- Asmens vardo
- Asmenų grupės
- Asmens ID

Norėdami ieškoti teksto duomenų žurnalo įrašuose:

1. Lauke **Text Data** spustelėkite **Add/Edit**, kad apribotumėte paiešką iki konkrečių teksto duomenų.
2. Spustelėkite **Add Condition**.
3. Pasirinkite reikiamą **Data Field Name**.
4. Įveskite **Comparative Value**.
5. Spustelėkite **OK**.
6. Spustelėkite **Search**.

Parodomas dialogo langas **Logbook results:** su atitinkamais įrašais.

Žr.

- *Žurnalo įrašų paieška, puslapis 92*
- *Teksto duomenų ištrynimasis iš žurnalo įrašų, puslapis 98*

12.19**Teksto duomenų ištrynimasis iš žurnalo įrašų****Tools > Erase text data from logbook...**

Tam, kad ištrintumėte su asmeniu susijusius duomenis, jei pageidaujama, galite ištrinti teksto duomenis iš žurnalo įrašų.

Pastaba: iš žurnalo įrašo vienu metu galima ištrinti tik visus su asmeniu susijusius teksto duomenis.

Norėdami ištrinti teksto duomenis iš žurnalo įrašų:

1. Spustelėkite **Erase text data from logbook...**
Parodomas dialogo langas **Select search parameters for erasing text data**.
2. Spustelėkite **Add/Edit**, norėdami nurodyti teksto duomenų paieškos kriterijus.
3. Stulpelyje **Data Field Name** pasirinkite atitinkamą įrašą.
4. Stulpelyje **Comparative Value** įveskite paieškos eilutę. Galite naudoti * kaip pakaitos ženklą.
5. Spustelėkite **OK**.
6. Lauke **Date and Time** įveskite paieškos proceso pradžios datą ir laiką bei pabaigos datą ir laiką.
7. Sąrašė **Result Count** apribokite atitinkančių įrašų, gautų atlikus paiešką, skaičių.
8. Spustelėkite **Search**
. Parodomas dialogo langas **Logbook entries for erasing text data** su atitinkamais įrašais.
9. Pasirinkite reikiamus žurnalo įrašus.
Galite pasirinkti kelis įrašus paspausdami klavišą CTRL arba SHIFT.
10. Spustelėkite **Erase text data from selected entries**.
11. Spustelėkite **OK**.
Pasirinktų įrašų teksto duomenys ištrinami.

Dialogo langas „Select search parameters for erasing text data“**Add/Edit**

Spustelėkite, kad būtų parodytas dialogo langas **Search Conditions**.

Remove

Spustelėkite, kad pašalintumėte pasirinktą sąlygos įrašą.

Remove All

Spustelėkite, kad pašalintumėte visus sąlygų įrašus.

Search

Spustelėkite norėdami pradėti ieškoti. Parodomas dialogo langas **Logbook entries for erasing text data**.

Žr.

- *Žurnalo įrašų paieška, puslapis 92*
- *Teksto duomenų paieška žurnalo įrašuose, puslapis 98*

12.20**Vaizdo rodymas esant mažam pralaidumui**

Pagrindinis langas

Galite atkurti kameros įrašus arba žiūrėti tiesioginį kameros vaizdą naudodami „Operator Client“, net jei turite mažo pralaidumo tinklo ryšį tarp BVMS ir savo „Operator Client“ kompiuterio.

Perkodavimo įrenginiai nepalaiko intelligent tracking, ROI, „Intelligent Video Analytics“ perdangų ir teksto duomenų.

Norint naudoti mažo pralaidumo tinklus, galimos 2 parinktys:

- Aparatinės įrangos perkodavimas
- Programinės įrangos perkodavimas (prieinamas tik tiesioginio vaizdo režimu)

Aparatinės įrangos perkodavimas

Norint naudoti aparatinės įrangos perkodavimą, VRM turi būti naudojamas bent vienas perkodavimo įrenginys. Šis perkodavimo įrenginys nesukonfigūruotas BVMS. Kaip sukonfigūruoti perkodavimo įrenginį žr. VRM dokumentacijoje. Perkodavimo įrenginiai gali turėti kelis perkodavimo egzempliorius.

DIVAR IP 3000 ir DIVAR IP 7000 tiekiami su vienu iš anksto sukonfigūruotu perkodavimo egzemplioriumi.



Kiekvienam tiesioginiam srautui arba įrašui reikalingas atskiras perkodavimo egzempliorius. Aparatūros perkodavimas galimas tik „Bosch“ vaizdo IP įrenginiams, prijungtiems prie VRM. Tiek kamerą, tiek perkodavimo įrenginį turi valdyti tas pats VRM.

Programinės įrangos perkodavimas

Norint naudoti programinės įrangos perkodavimą, reikia sukonfigūruoti „Mobile Video Service“ jūsų „Management Server“ arba jūsų „Enterprise Management Server“. „Enterprise System“ naudojamos tik MVS paslaugos, sukonfigūruotos „Enterprise Management Server“ konfigūracijoje.

Norėdami pasirinkti pageidaujamą perkodavimo įrenginį, naudokite dialogo langą **Options**.

Norėdami įjungti perkodavimą:

1. Loginiame medyje dešiniuoju pelės klavišu spustelėkite norimą kamerą, užveskite žymeklį ant **Preferred stream**, tada spustelėkite, kad įjungtumėte **Transcoding**.
2. Kameros rodymas vaizdo srityje.
⇒ Ši kamera rodo perkoduotą vaizdą.
Šios vaizdo srities įrankių juostoje rodoma aparatinės įrangos perkodavimo piktograma  arba programinės įrangos perkodavimo piktograma .

Jei paveikta kamera jau rodoma vaizdo srityje, ji ir toliau rodys neperkoduotą vaizdą, kol uždarysite šią vaizdo sritį.

Jei perkodavimo užklausa įvykdyti nepavyksta, susijusi vaizdo sritis pasidaro juoda.

Norėdami išjungti perkodavimą tiesioginio vaizdo režimu:

1. Loginiame medyje dešiniuoju pelės klavišu spustelėkite norimą kamerą ir užveskite žymeklį ant **Preferred stream**, tada pasirinkite kitą srautą.
2. Kameros rodymas vaizdo srityje.
⇒ Ši kamera rodo neperkoduotą vaizdą.
Perkodavimo piktograma nerodoma.
Jei paveikta kamera jau rodoma vaizdo srityje, ji ir toliau rodys perkoduotą vaizdą, kol uždarysite šią vaizdo sritį.

Norėdami išjungti perkodavimą atkūrimo režimu:

1. Loginiame medyje dešiniuoju pelės klavišu spustelėkite norimą kamerą, užveskite žymeklį ant **Preferred stream**, tada spustelėkite, kad išjungtumėte **Transcoding**.
2. Kameros rodymas vaizdo srityje.
⇒ Ši kamera rodo neperkoduotą vaizdą.
Perkodavimo piktograma nerodoma.
Jei paveikta kamera jau rodoma vaizdo srityje, ji ir toliau rodys perkoduotą vaizdą, kol uždarysite šią vaizdo sritį.



Pastaba!

Taip pat galite įjungti arba išjungti perkodavimą tiesiogiai vaizdo srityje: dešiniuoju pelės klavišu spustelėkite elementą, užveskite žymeklį ant **Select stream**, tada spustelėkite norimą meniu komandą.

Šis nustatymas veikia tik pasirinktą vaizdo sritį.

Ši komanda neturi įtakos pageidaujamo srauto nustatymui loginiame medyje.

Žr.

- *Dialogo langas „Options“, puslapis 141*
- *Vaizdo sritis, puslapis 146*

12.21

Įrašymo šaltinio perjungimas



Pagrindinis langas > 

Jei sukonfigūruota, galite pakeisti įrašymo šaltinį.

Įrašymo šaltinio keitimo piktograma rodo esamą būseną.

Pavyzdys:  nurodo, kad rodomas antrinio VRM įrašas.

Norėdami perjungti:

- ▶ Spustelėkite piktogramą, kad pakeistumėte įrašymo šaltinį, pavyzdžiui,  .
- Piktograma pasikeičia, pavyzdžiui, į  .
- Laiko skalėje rodomas pasirinkto šaltinio įrašas.

Žr.

- *Naudojamos piktogramos, puslapis 133*
- *Įrašytų vaizdo įrašų atkūrimas, puslapis 76*
- *Momentinio atkūrimo paleidimas, puslapis 48*





12.22

Nesinchronizuojamos vaizdo sritys

Pagrindinis langas > 

Galite nesinchronizuoti konkretaus vaizdo srities atkūrimo ir valdyti jį atskirai, naudodami įterptus atkūrimo valdiklius. Tai leidžia, pavyzdžiui, efektyviau sekti asmenį įvairiose kamerose.

Norėdami nesinchronizuoti vaizdo srities atkūrimo:

1. Spustelėkite  . Piktograma pasikeičia į  .
Laiko juostoje rodomas žymeklis, kai vaizdas nesinchronizuotas.
Vaizdo srityje pasirodo atkūrimo valdymo juosta.
2. Norėdami pakeisti laiko juostos padėtį, naudokite atkūrimo valdymo mygtukus.
3. Spustelėkite  , norėdami grįžti į sinchronizuotą atkūrimą.
4. Spustelėkite  , norėdami sinchronizuoti visas nesinchronizuotas vaizdų sritis.

12.23 Prisijungimas prie „Unmanaged Site“

Pagrindinis langas

Galite prisijungti prie „Unmanaged Site“. Tada visi galimi šio objekto vaizdo tinklo įrenginiai bus rodomi loginiame medyje. Kai tik atsijungsite nuo arba išesite iš „Operator Client“, šis ryšys bus nutrauktas.

Norėdami prisijungti:

1. Dešiniuoju pelės klavišu spustelėkite  .
2. Spustelėkite **Connect to Site**.

Kol įrenginys jungiasi, rodoma .

Sėkmingai užmezgus ryšį, rodoma .

Visi prieinami šio objekto įrenginiai rodomi loginiame medyje.

Jei negalima prijungti visų šiam objektui priklausančių įrenginių, rodoma . Vėliau galėsite pabandyti prijungti likusius įrenginius, kurie dabar nebuvo prijungti.

Patarimas: taip pat galite dukart spustelėti  norėdami prisijungti.

Norėdami prijungti likusius įrenginius:

1. Dešiniuoju pelės klavišu spustelėkite .
2. Spustelėkite **Retry Connection**.

Norėdami atjungti vieną objektą:

1. Dešiniuoju pelės klavišu spustelėkite  arba .
2. Spustelėkite **Disconnect from Site**.

Piktograma pasikeičia: .

Visos vaizdo sritys su šiam objektui priklausančiais įrenginiais automatiškai uždaromos.

Norėdami atjungti visus objektus:

- ▶ Spustelėkite  .
Visi objektai atjungiami. Iš dalies prijungti objektai nėra atjungiami.
Visos vaizdo sritys su įrenginiais, priklausančiais šiam objektui, automatiškai uždaromos.

Žr.

- *Unmanaged site, puslapis 19*

13 Įvykių ir pavojaus signalų tvarkymas

Šiame skyriuje pateikiama informacija apie tai, kaip elgtis su pavojaus signalais. Kai kurios šiame skyriuje aprašytos funkcijos gali būti išjungtos jūsų naudotojų grupei.





Pastaba!

Objekto žemėlapis, rodomas pavojaus signalų vaizdo srityje, yra optimizuotas rodyti ir jame yra tik pradinis pradinio žemėlapio failo vaizdas.

Žr.

- „Person Identification“ pavojaus signalų tvarkymas, puslapis 109
- Prieigos kontrolės funkcijų valdymas, puslapis 113



13.1 Pavojaus signalo priėmimas

Pagrindinis langas > skirtukas  >  arba

Pagrindinis langas >  > skirtukas 

Galite priimti vieną arba kelis pavojaus signalus, kad išvalytumėte arba pradėtumėte darbo eigą.

Norėdami priimti pavojaus signalą:

1. Pasirinkite norimą pavojaus signalo įrašą ir spustelėkite  .
2. Norėdami grįžti į vaizdo langą, spustelėkite  .

Kai pavojaus signalas priimamas, vienu metu vyksta keli dalykai:

- Pavojaus signalas pašalinamas iš visų kitų naudotojų pavojaus signalų sąrašų.
- Jei dar nerodomas, pavojaus signalų vaizdo langas pakeičia tiesioginio vaizdo langą monitoriuje, kuriame buvo įjungti pavojaus signalai.
- Pavojaus signalo turinys (tiesioginis vaizdas, momentinio atkūrimo vaizdo įrašas arba objektų žemėlapiai) rodomas pavojaus signalo vaizdo sričių eilutėje pavojaus signalų vaizdo lange.

- Jei yra su pavojaus signalu susieta darbo eiga, darbo eigos mygtukas  yra įjungtas.

Dabar galite išvalyti pavojaus signalą arba pradėti darbo eigą. Jei pavojaus signalas buvo sukonfigūruotas priverstinai įjungti atsako algoritmą, prieš išjungdami pavojaus signalą, turite užbaigti šį algoritmą.

Norėdami monitoriuje rodyti pavojaus signalo kamerą:

- Nuvilkite kameros vaizdą iš pavojaus signalo vaizdo srities į monitorių grupę.

Norėdami priimti visus pavojaus signalus žemėlapyje:

1. Parodykite žemėlapyje, kuriame yra aktyvioji sritis vaizdo srityje.
2. Dešiniuoju pelės klavišu spustelėkite žemėlapyje, tada spustelėkite **Accept all alarms of this device**. Priimami visi šio įrenginio pavojaus signalai. Pavojaus signalų sąrašė atitinkamai rodomi priimti pavojaus signalai.

Žr.

– Langas „Alarm List“, puslapis 107

13.2

Komentarų pridėjimas prie pavojaus signalo

Pagrindinis langas > skirtukas  >  > pasirinkite norimą pavojaus signalą > 

arba

Pagrindinis langas >  > skirtukas  > pasirinkite norimą pavojaus signalą > 

Pavojaus signalą komentuoti galite tik jį priėmę.

Norėdami pridėti komentarą prie pavojaus signalo:



1. Spustelėkite  .
Parodomas darbo eigos dialogo langas, kuriame galite įvesti komentarą ir parodyti veiksmų planą esant šiam pavojaus signalui. Jei pavojaus signalui nepriskirtas joks veiksmų planas, dialogo lange rodomas tik laukas **Comment**.
2. Lauke **Comment**: įveskite savo komentarą.
3. Spustelėkite **Close**.
4. Išvalykite pavojaus signalą.
Komentaras pridedamas kaip atskiras įrašas žurnale ir pridedamas prie pavojaus signalo įrašo žurnale.

Žr.

– Langas „Alarm List“, puslapis 107

13.3

Pavojaus signalo išvalymas

Pagrindinis langas > skirtukas  > 
arba

Pagrindinis langas >  > skirtukas 
Norėdami išvalyti pavojaus signalą:

- ▶ Pasirinkite norimus pavojaus signalų įrašus ir spustelėkite  .
Jei pavojaus signalas turi komentaro arba užduočių srauto forsavimo atributą, negalite tiesiogiai išvalyti pavojaus signalo. Tokiais atvejais pirmiausia turite parodyti veiksmų planą ir įvesti komentarą.
Pavojaus signalas išvalomas ir pašalinamas iš pavojaus signalų sąrašo.
Jei šiuo metu nerodomi jokie kiti pavojaus signalai, pavojaus signalų vaizdo langas uždaromas ir rodoma vaizdo sritis.

Norėdami išvalyti visus pavojaus signalus žemėlapyje:



1. Parodykite žemėlapij, kuriame yra aktyvioji sritis vaizdo srityje.
2. Dešiniuoju pelės klavišu spustelėkite žemėlapyje, tada spustelėkite **Clear all alarms of this device**.

Išvalomi visi šio įrenginio pavojaus signalai. Pavojaus signalų sąrašė atitinkamai rodomi išvalyti pavojaus signalai.

Žr.

– Langas „Alarm List“, puslapis 107

13.4**Pavojaus signalų sąrašo lango pritaikymas**

Pagrindinis langas >  > 
arba

Pagrindinis langas >  > 

Norėdami rikiuoti lentelę:

1. Spustelėkite stulpelio antraštę.
Rodyklė stulpelio antraštėje nurodo, ar lentelė surikiuota didėjimo, ar mažėjimo tvarka.
2. Norėdami pakeisti rikiavimo tvarką, dar kartą spustelėkite stulpelio antraštę.

Norėdami pridėti arba pašalinti stulpelių:

- ▶ Dešiniuoju pelės klavišu spustelėkite stulpelio antraštę, tada spustelėkite pažymėtą įrašą, kad pašalintumėte atitinkamą stulpelį, arba spustelėkite nepažymėtą įrašą, kad pridėtumėte atitinkamą stulpelį.

Norėdami pakeisti stulpelių seką:

- ▶ Vilkite stulpelio pavadinimą ir perkelkite jį į reikiamą vietą.

Norėdami pakeisti stulpelio plotį:

1. Užveskite žymeklį ant dešinėsios stulpelio antraštės kraštinės. Rodyklė tampa rodykle su dviem smaigaliais . Vilkite stulpelio kraštinę į kairę arba į dešinę.
Arba
2. Norėdami greitai padaryti stulpelį pakankamai platų, kad būtų rodomas visas jo turinys, dukart spustelėkite dešiniąją stulpelio antraštės kraštinę.

Žr.

– Langas „Alarm List“, puslapis 107

13.5**Tiesioginio vaizdo lango rodymas**

Pagrindinis langas >  > pavojaus signalų vaizdo langas
arba

Pagrindinis langas >  > pavojaus signalų vaizdo langas

Galite perjungti į tiesioginio arba atkūrimo vaizdo langą, kai rodomas pavojaus signalų vaizdo langas.

Norėdami parodyti vaizdo langą:

- ▶ Pavojaus signalų vaizdo lange spustelėkite  . Parodomas vaizdo langas.

Norėdami pradėti / sustabdyti ciklo atkūrimą:

- ▶ Spustelėkite .

Žr.

- Langas „Alarm List“, puslapis 107
- Vaizdo langas, puslapis 145

13.6**Pavojaus signalų vaizdo lango pavojaus signalo roдиниų perjungimas**

Pavojaus signalo vaizdo lange galite perjungti pavojaus signalo roдинį. Prieinami toliau nurodyti roдинiai.

- Kelių eilučių pavojaus signalų roдинys
- Vieno pavojaus signalo roдинys

Norėdami perjungti į kelių eilučių pavojaus signalų roдинį:

- ▶ Spustelėkite .

Norėdami perjungti į vieno pavojaus signalo roдинį:

- ▶ Spustelėkite .

Norėdami perjungti tarp dviejų pavojaus signalo roдиниų:

- ▶ Dukart spustelėkite kur nors pavojaus signalų vaizdo lange arba dukart spustelėkite konkrečią pavojaus signalo vaizdo sritį.

Pastaba!

Jei esate kelių eilučių pavojaus signalų roдинyje ir dukart spustelėjate kur nors pavojaus signalų vaizdo lange, pirmoji vaizdo sritis pavojaus signalų vaizdo srities eilutėje persijungs į pagrindinę vaizdo sritį vieno pavojaus signalo roдинyje. Jei pavojaus signalų vaizdo lange dukart spustelėsite konkretaus pavojaus signalo vaizdo sritį, ši konkreti pavojaus signalo vaizdo sritis persijungs į pagrindinę vaizdo sritį vieno pavojaus signalo roдинyje.

Žr.

- Pavojaus signalų ekranas, puslapis 129

13.7**Darbo eigos pradėjimas**

Pagrindinis langas > skirtukas



Pagrindinis langas > skirtukas

**Norėdami pradėti darbo eigą:**

1. Pasirinkite reikiamą pavojaus signalo įrašą ir spustelėkite . Jei šis pavojaus signalas buvo sukonfigūruotas užduočių srauto forsavimui, rodomas veiksmų planas (jei sukonfigūruotas šiam pavojaus signalui). Be to, galite įvesti komentarą, jei tai sukonfigūruota.
2. Atlikite reikiamus veiksmus.

3. Išvalykite pavojaus signalą.

Žr.



– Langas „Alarm List“, puslapis 107

13.8

Pavojaus signalo priėmimo atšaukimas

Pagrindinis langas > skirtukas
arba



Pagrindinis langas >  > skirtukas 

Kai atšaukiate pavojaus signalo priėmimą, jis grįžta į aktyvią būseną jūsų pavojaus signalų sąrašė ir vėl rodomas visų naudotojų, kurie iš pradžių gavo pavojaus signalą, pavojaus signalų sąrašuose.

Norėdami atšaukti pavojaus signalo priėmimą:

- ▶ Pasirinkite priimto pavojaus signalo įrašą ir spustelėkite  . Pavojaus signalas vėl rodomas kaip aktyvus.

Žr.

– Langas „Alarm List“, puslapis 107

13.9

Naudotojo įvykio suaktyvinimas

Pagrindinis langas >  > spustelėkite 

Galite suaktyvinti naudotojo įvykį pasirinktam „Management Server“ iš „Enterprise System“, kuris buvo sukonfigūruotas „Configuration Client“.

- ▶ Dešiniuoju pelės klavišu spustelėkite norimą , tada spustelėkite norimą naudotojo įvykio komandą.
- ⇒ Įvykis suaktyvinamas.

13.10

Langas „Alarm List“



Spustelėkite, kad priimtumėte pavojaus signalą.

Pavojaus signalas pašalinamas iš visų pavojaus signalų sąrašų ir kitų operatorių pavojaus signalų vaizdo rodinių.



Spustelėkite, kad būtų parodytas dialogo langas, kuriame rodomas veiksmų planas. Jei sukonfigūruota, galite įvesti komentarą.



Spustelėkite, kad išvalytumėte pavojaus signalą.

Negalite išvalyti pavojaus signalo, turinčio komentaro arba priverstinės darbo eigos atributą, kol neparodėte veiksmų plano ir neįvedėte komentaro. Jei pavojaus signalas sukonfigūruotas kaip automatiškai išvalomas signalas, pasibaigus automatinio išvalymo laikui jis pašalinamas iš pavojaus signalų sąrašo (sukonfigūruota „Configuration Client“).



Spustelėkite, kad atšauktumėte pavojaus signalo priėmimą.



Spustelėkite, kad įjungtumėte / išjungtumėte pavojaus signalo garsą.
Naujausias įeinantis pavojaus signalas įjungia pavojaus signalo garsą.



Spustelėkite, kad būtų parodytas pavojaus signalų sąrašas.

Žr.

– *Pavojaus signalų valdymas, puslapis 23*

14 „Person Identification“ pavojaus signalų tvarkymas

Kai priimate „Person Identification“ pavojaus signalą, informacija apie identifikuoatą asmenį rodoma vaizdo srityje.

„Person Identification“ informacija

Asmenų grupė	Asmenų grupė yra grupė, kuriai asmuo yra priskirtas.
Asmens vaizdas (-ai)	Rodomas numatytasis vaizdas ir visi galimi vaizdai iš „Person Identification“ įrenginio.
Asmens vardas	Asmens vardas yra identifiukuoto asmens vardas.
Patikimumo koeficientas	Patikimumo koeficientas yra asmens identifikavimo teisingumo laipsnio matas procentais (0 reiškia, kad nėra tikslumo, 100 reiškia visišką tikslumą).

Žr.

– *Įvykių ir pavojaus signalų tvarkymas, puslapis 103*

14.1 „Person Identification“ pavojaus signalo asmenų tvarkymas

Tools > Manage persons... > Manage persons dialogo langas

Dialogo lange **Manage persons** galite pridėti asmenų, priskirti asmenų grupes, pridėti vaizdų prie esamų asmenų ir eksportuoti asmenis.



Pastaba!

„Person Identification“ palaiko tik JPEG failus.

Norėdami pridėti / importuoti asmenį:

1. Pasirinkite asmenį.

2. Spustelėkite , kad pridėtumėte asmens vaizdą.

Arba

nuvilkite asmens vaizdą iš failų naršyklės į asmenų grupę arba skirtuką **All**.

⇒ Šis vaizdas priskiriamas kaip numatytasis asmens vaizdas.

Norėdami pridėti vaizdų prie esamo asmens:

1. Pasirinkite asmenį.

Rodomas numatytasis vaizdas ir visi prieinami asmens vaizdai.

2. Spustelėkite  vaizdų lange, kad pridėtumėte daugiau vaizdų prie asmens.

Norėdami priskirti naują numatytąjį vaizdą:

1. Perkelkite pelės žymeklį ant atitinkamo vaizdo.

Parodoma komanda **Set as default**.

2. Spustelėkite komandą **Set as default**.

Vaizdas priskiriamas kaip numatytasis vaizdas.

Norėdami priskirti asmenų grupę asmeniui:

1. Pasirinkite asmenį.
Kiekvienam naujam asmeniui reikšmė **Default person group** jau pasirinkta.
2. Spustelėkite lauke **Default person group**.
3. Pasirinkite reikiamą asmenų grupę, kurią norite priskirti asmeniui.

Norėdami eksportuoti asmenis:

1. Pasirinkite asmenį.
2. Spustelėkite , norėdami eksportuoti asmenį į failų naršyklę.

**Pastaba!**

 yra išjungta, jei pasirinktas skirtukas **All**. Pasirinkite skirtuką **Default person group** arba bet kurį kitą prieinamą asmenų grupės skirtuką, norėdami eksportuoti asmenis.

Norėdami ištrinti asmenį:

1. Pasirinkite asmenį.
2. Spustelėkite .

Norėdami ištrinti kelis asmenis:

1. Pasirinkite asmenį
2. Paspauskite klavišą CTRL ir pasirinkite kelis asmenis.
3. Spustelėkite .

Norėdami ištrinti vieno asmens vaizdus:

1. Pasirinkite reikiamą vaizdą.
2. Spustelėkite .

Pastaba: jei ištrinate numatytąjį vaizdą, kitas vaizdas automatiškai priskiriamas kaip numatytasis vaizdas.

Norėdami ieškoti asmenų vardų:

1. Paieškos lauke įveskite ieškomo asmens vardą.
Pastaba: kai tik pradėsite rašyti, rezultatai jau bus filtruojami ir rodomi.
Galite iš karto pradėti ieškoti vardų, net jei „Operator Client“ vis dar importuoja asmenų sąrašą ir atitinkamų asmenų vaizdus.
2. Norėdami atmesti paiešką, spustelėkite  arba paspauskite klavišą „Esc“.

15 Apsaugos nuo įsilaužimo centralės funkcijų valdymas

Galite valdyti kelias apsaugos nuo įsilaužimo centralės funkcijas iš „Operator Client“.

15.1 Pavojaus signalo sirenų išjungimas

Pagrindinis langas

Galite išjungti pavojaus signalo sirenas apsaugos nuo įsilaužimo centralės srityje, jei turite atitinkamą leidimą.

Norėdami išjungti pavojaus signalo sireną:

- ▶ Loginiame medyje arba žemėlapyje dešiniuoju pelės klavišu spustelėkite norimą sritį



tada spustelėkite **Silence Bells**.

Pavojaus signalo sirena nutildoma.

15.2 Durų valdymas

Pagrindinis langas

Galite valdyti toliau nurodytas apsaugos nuo įsilaužimo centralės durų būsenas iš Operator Client.

- Apsaugoti duris.
- Neapsaugoti durų. Būsena pasikeičia į užrakintą.
- Užrakinti duris.
- Atrakinti duris. Galite užrakinti arba apsaugoti neužrakintas duris.
- Pakeisti durų režimą.

Sistemos administratorius gali apriboti kiekvienos iš šių funkcijų leidimą konkrečioms naudotojų grupėms.

Užrakinti duris reiškia, kad autorizuotos kortelės turėtojas gali atidaryti duris naudodamasis kortele.

Atrakinti duris reiškia, kad durys yra atviros bet kam.

Apsaugoti duris reiškia, kad niekas negali atidaryti durų, net ir autorizuoti kortelių turėtojai. Atlikti durų ciklą reiškia kelioms sekundėms atrakinti užrakintas duris, tada jas vėl užrakinti.

Norėdami valdyti:

- ▶ Dešiniuoju pelės klavišu spustelėkite duris loginiame medyje arba žemėlapyje, tada spustelėkite reikiamą komandą.

Galimos toliau nurodytos komandos.

- **Lock / Unlock**
- **Secure / Unsecure**
- **Cycle**

Pastaba: kontekstiniai durų valdymo meniu neprieinami, kai nežinoma šių durų būsena.

Žr.

- *Naudojamos piktogramos, puslapis 133*

15.3 Taško apėjimas

Pagrindinis langas

Galite pakeisti taško būseną į būseną **Bypassed programoje** „Operator Client“.

Sistemos administratorius gali apriboti šios funkcijos leidimą konkrečioms naudotojų grupėms.

Kai atšaukiate taško apėjimą, pakeičiate jos būseną atgal į normalią.

Apeiti vietą reiškia, kad negali būti siunčiamas joks pavojaus signalas, siejamas su šia vieta. Taško apėjimo atšaukimas reiškia, kad gali būti siunčiami su šiuo tašku susiję pavojaus signalai. Taip pat siunčiami laukiantys pavojaus signalai, jei yra.

Norėdami apeiti arba atšaukti apėjimą:

- ▶ Dešiniuuoju pelės klavišu spustelėkite vietą loginiame medyje arba žemėlapyje, tada spustelėkite reikiamą komandą.

Pastaba: kontekstiniai apėjimo ir apėjimo atšaukimo meniu neprieinami, kai įrenginio būseną nežinoma.

Žr.

- *Naudojamos piktogramos, puslapis 133*

15.3.1

Srities apsaugos įjungimas





Pagrindinis langas

Galite valdyti toliau nurodytas apsaugos nuo įsilaužimo centralės srities būsenas iš „Operator Client“.





- Įjungti srities apsaugą.
- Išjungti srities apsaugą.
- Priverstinai įjungti apsaugą toje srityje, kuri nėra paruošta apsaugai įjungti.

Sistemos administratorius gali apriboti kiekvienos iš šių funkcijų leidimą konkrečioms naudotojų grupėms.





Norėdami įjungti srities apsaugą:

- ▶ Loginiame medyje dešiniuuoju pelės klavišu spustelėkite norimą sritį, kurios apsauga išjungta, (, ) , tada spustelėkite **Arm**. Rodoma apsaugotos srities piktograma (, ) .

Norėdami išjungti srities apsaugą:

- ▶ Loginiame medyje arba žemėlapyje dešiniuuoju pelės klavišu spustelėkite norimą apsaugotą sritį (, ) , tada spustelėkite **Disarm**. Rodoma neapsaugotos srities piktograma (, ) .

Norėdami priverstinai įjungti srities apsaugą:

- ▶ Loginiame medyje arba žemėlapyje dešiniuuoju pelės klavišu spustelėkite norimą neapsaugotą sritį (, ) , tada spustelėkite **Force Arm**. Rodoma apsaugotos srities piktograma (, ) .

Pastaba: kontekstiniai apsaugos įjungimo ir išjungimo meniu neprieinami, kai įrenginio būseną nežinoma.

16 Prieigos kontrolės funkcijų valdymas

Galite valdyti kelias prieigos kontrolės funkcijas iš „Operator Client“.

Žr.

– *Ivykių ir pavojaus signalų tvarkymas, puslapis 103*

16.1 Prieigos suteikimas ir draudimas

Pagrindinis langas





Pastaba!

Tik **Access requested** didelio prioriteto pavojaus signalai automatiškai iškils vaizdo lange.

Norėdami suteikti arba uždrausti prieigą:

Spustelėkite , kad priimtumėte **Access requested** pavojaus signalą. Dabar veikia pavojaus signalo laikmatis, rodantis, kiek laiko liko.

► Spustelėkite , kad suteiktumėte prieigą.
Arba

spustelėkite , kad uždraustumėte prieigą.



Pastaba!

Pasibaigus laikui sistema automatiškai uždraus šios konkrečios užklaustos prieigą.

16.2 Durų valdymas

Pagrindinis langas

Galite valdyti toliau nurodytas prieigos kontrolės durų būsenas iš „Operator Client“.

- Apsaugoti duris.
- Užrakinti duris.
- Atrakinti duris.

Sistemos administratorius gali apriboti šių funkcijų leidimą konkrečioms naudotojų grupėms. Apsaugoti duris reiškia, kad įgaliotas asmuo gali atidaryti duris naudodamas, pavyzdžiui, kortelę.

Užrakinti duris reiškia, kad niekas negali atidaryti durų, net ir įgalioti asmenys.

Atrakinti duris reiškia, kad durys yra atviros bet kam. Galite užrakinti arba apsaugoti neužrakintas duris.

Norėdami valdyti:

- Dešiniuoju pelės klavišu spustelėkite duris loginiame medyje arba žemėlapyje, tada spustelėkite reikiamą komandą.

Galimos toliau nurodytos komandos.

- **Lock door / Unlock door**
- **Secure door**

Pastaba: kontekstiniai durų valdymo meniu neprieinami, kai nežinoma šių durų būseną.

17 CCTV klaviatūros naudojimas

Šiame skyriuje aprašoma, kaip naudoti BVMS „Operator Client“ su klaviatūra „Bosch IntuiKey“ arba klaviatūra „KBD Universal XF“.

17.1 Klaviatūros „KBD Universal XF“ naudojimas



Pastaba!

Žr. instrukcijų vadovą, pateiktą kartu su klaviatūra „KBD-Universal XF“, kurią galite rasti internetiniame produktų kataloge.

Galite naudoti klaviatūrą „KBD-Universal XF“ kaip USB klaviatūrą BVMS.













Prieš naudodami pridėkite BVMS klaviatūros šabloną prie klaviatūros.

Galite sukongūruoti klaviatūrą, kad ją naudotų kairiarankis operatorius. Žr. su klaviatūra „KBD Universal XF“ pateiktą instrukcijų vadovą.

17.1.1 Klaviatūros „KBD Universal XF“ naudotojo sąsaja

Šioje lentelėje pateikiamos klaviatūros šablono piktogramos ir atitinkamos jų funkcijos.

Piktograma	Funkcija
	Suaktyvina naudotojo įvykį, prieinamą tik su vienu „Management Server“
	Garso įjungimas / išjungimas Mirksėjimas rodo, kad funkcija įjungta.
	Pradėti / sustabdyti pavojaus signalo įrašymą
	Perjungti tarp tiesioginio vaizdo ir atkūrimo režimo Mirksėjimas rodo, kad funkcija įjungta.
	Perjungti pasirinktą vaizdo sritį tarp tiesioginio vaizdo režimo ir momentinio atkūrimo. Mirksėjimas rodo, kad funkcija įjungta.
	Įkelti seką. Įveskite tinkamą sekos numerį ir patvirtinkite paspausdami OK . Norėdami valdyti seką, naudokite atkūrimo mygtukus. Mirksėjimas reiškia, kad reikia įvesti skaičių.
	Sumažinti vaizdo sričių skaičių
	Padidinti vaizdo sričių skaičių
	Viso ekrano įjungimas / išjungimas
	Maksimizuoti / atkurti pasirinktą vaizdo sritį

Piktograma	Funkcija
ESC	Nutraukiamas skaičiaus įvedimas. Paspauskite du kartus, kad uždarytumėte pasirinktą vaizdo sritį.
OK	Patvirtinamas skaičiaus įvedimas.
	PTZ režimo įjungimas / išjungimas. Mirksėjimas rodo, kad funkcija įjungta.
	Pasirenkama PTZ padėtis. Įveskite tinkamą išankstinio nustatymo numerį ir patvirtinkite paspausdami OK . Mirksėjimas reiškia, kad reikia įvesti skaičių.
	Sufokusuoti toli
	Sufokusuoti arti
	Diafragma uždaryta
	Diafragma atvira
	Analoginio monitoriaus režimas įjungiamas / išjungiamas. Įveskite tinkamą monitoriaus numerį, paspauskite OK , įveskite tinkamą kameros numerį ir paspauskite OK . Mirksėjimas reiškia, kad reikia įvesti skaičių.
	Nustatykite numatytąjį „Management Server“; prieinama tik prisijungus prie „Operator Client“ kaip „Enterprise User Group“ naudotojui. Įveskite tinkamą serverio numerį ir patvirtinkite paspausdami OK . Mirksėjimas reiškia, kad reikia įvesti skaičių.
	Greitai atgal (žingsniais)
	Leisti atgal
	Pauzė
	Leisti
	Greitai į priekį (žingsniais)

Kai mygtukas nėra apšviestas, jis neturi jokios funkcijos. Visi šviečiantys mygtukai turi funkciją.

Kai mygtukas mirksi, jo funkcija yra aktyvi, pvz., mirksintis atkūrimo mygtukas reiškia, kad aktyvus atkūrimo režimas. Paspauskite mygtuką, kad perjungtumėte į kitą būseną, pavyzdžiui, paspaudus mirksintį atkūrimo mygtuką perjungiami į tiesioginio vaizdo režimą. Įveskite skaičių ir patvirtinkite paspausdami „OK“, kad atitinkama kamera būtų rodoma pasirinktoje vaizdo srityje.

17.2 Klaviatūros „Bosch IntuiKey“ naudotojo sąsaja



Pastaba!

Kiekviena klaviatūros įvestis po kelių sekundžių išvaloma, jei daugiau neįvedama.

Šiame skyriuje aprašoma klaviatūros „Bosch IntuiKey“ naudotojo sąsaja. Šioje iliustracijoje pavaizduoti įvairūs klaviatūros sąsajos elementai:

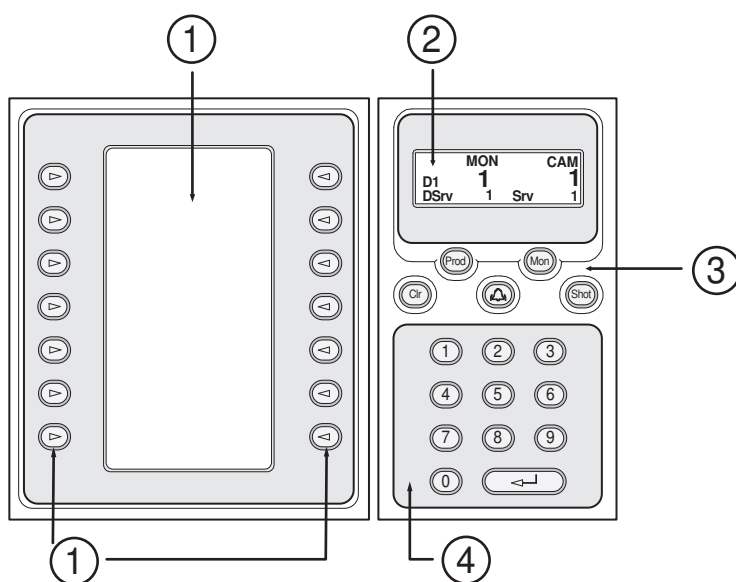

1	Programiniai klavišai ir programinių klavišų ekranas	Galite naudoti fiksuotą komandų rinkinį arba valdyti loginį medį. Programinių klavišų ekrane rodomos komandos keičiasi priklausomai nuo veikimo režimo.
2	Būsenos ekranas	Keičiasi dinamiškai ir rodo informaciją apie esamą veikimo režimą.
3	Funkciniai klavišai	Galite tiesiogiai valdyti tam tikras funkcijas. Prod: pradeda nuskaitymo procesą, kad surastų prijungtą darbo stotį. Jei nuskaitymas sėkmingas: programinių klavišų ekrane rodomi meniu Terminal ir Keyboard Control. Norėdami pasirinkti BVMS, paspauskite programinį klavišą Terminal. Mon: galite įvesti monitoriaus numerį (skaitmeninio arba analoginio monitoriaus). Clr: išvalo bet kokią skaičių įvestį arba atlieka funkciją „Atgal“.

		 : šiuo metu nepalaikoma. Shot: galite pasirinkti išankstinę kameros padėtį arba išeiti iš pasirinkimo režimo.
4	Skaitinė klaviatūra su klavišu ENTER	Galite įvesti loginius numerius. Numeris rodomas būsenos ekrane. Prieš tai nepaspaudus klavišo Mon arba Shot, skaitinis įrašas interpretuojamas kaip loginis kameros numeris. Kamera su įvestu numeriu rodoma vaizdo srityje arba analoginiame monitoriuje.

17.2.1

Būsenos ekranas

Būsenos ekranas dinamiškai keičiasi, kad būtų rodoma informacija apie esamą klaviatūros veikimo režimą.

Tolesnėje iliustracijoje pavaizduoti įvairūs būsenos ekrano elementai:

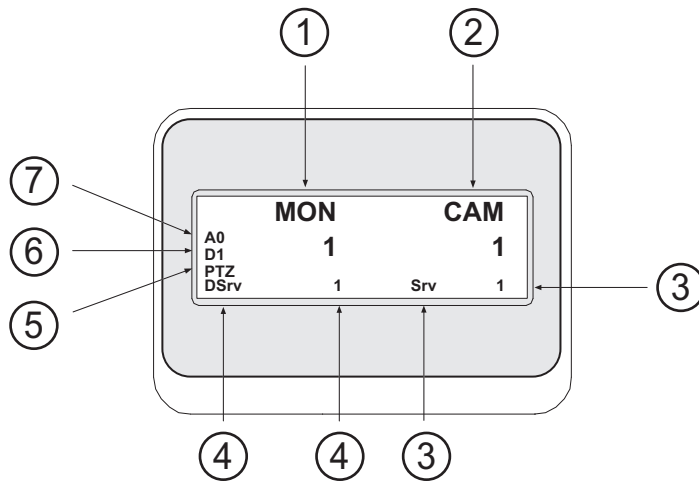

1	Monitorius	Rodo pasirinkto analoginio monitoriaus arba vaizdo srities numerį.
2	Kamera	Rodo pasirinktos kameros numerį.
3	Serveris	Rodo „Management Server“, kuriame sukonfigūruota šiuo metu pasirinkta kamera, serverio numerį.
4	Numatytasis serveris	Rodo „Enterprise System“ „Management Server“, kurį klaviatūra naudoja kaip numatytąjį serverį, serverio numerį. Šio serverio loginis medis rodomas medžio režimu.
5	PTZ / JOGSHUTTLE	Rodo esamą veikimo režimą.
6	D1	Rodo pasirinkto kompiuterio monitoriaus numerį.
7	A0	Rodo pasirinkto analoginio monitoriaus numerį.

17.3 Klaviatūros „Bosch IntuiKey“, prijungtos prie darbo stoties, naudojimas

Klaviatūra, prijungta prie BVMS darbo stoties, suteikia daug funkcijų. Galimas ir analoginis, ir skaitmeninis režimas.

Jei klaviatūra prijungta prie dekodavimo įrenginio, funkcijų rinkinys sumažinamas. Galimas tik analoginis režimas.

Prisijungę prie darbo stoties, kuri naudoja „Enterprise System“, pirmiausia turite pasirinkti norimą „Management Server“, o tada kamerą, sukonfigūruotą šiam „Management Server“.

Žr.

- Klaviatūros „Bosch IntuiKey“ naudotojo sąsaja, puslapis 116

17.3.1 Klaviatūros „IntuiKey“ paleidimas

Klaviatūra turi būti prijungta prie darbo stoties COM prievado.

1. Paleiskite „Operator Client“ darbo stotyje.
2. Paspauskite mygtuką Prod.
Klaviatūra nuskaityto prijungtus įrenginius.
3. Paspauskite programinį klavišą Terminal.
Rodomas pasirinkimo režimas.

17.3.2 Veikimo režimų įjungimas

Klaviatūrą galite naudoti toliau nurodytais režimais.

- Pasirinkimo režimas
Šis režimas leidžia pasirinkti vaizdo sritį judinant vairalazdę norima kryptimi.
- PTZ režimas
Šis režimas leidžia valdyti fiksuotas ir PTZ kameras, žemėlapius ir dokumentus tiesioginio vaizdo režimu.
- „Jogshuttle“ režimas
Šis režimas leidžia valdyti kameras momentinio atkūrimo arba atkūrimo režimu.

Norėdami įjungti pasirinkimo režimą:

1. Paleiskite „Operator Client“ ir klaviatūrą.
Arba
2. Paspauskite ENTER, kad išeitumėte iš PTZ arba „Jogshuttle“ režimo ir grįžtumėte į pasirinkimo režimą.

Norėdami įjungti PTZ režimą:

1. Pasirinkite PTZ kamerą.
2. Paspauskite Shot.
Norėdami pradėti išankstinį padėties nustatymą, paspauskite Shot dar kartą, paspauskite išankstinės padėties numerį ir paspauskite ENTER.

Norėdami įjungti „Jogshuttle“ režimą:

1. Paleiskite atkūrimo režimą.
2. Paspauskite Shot.

Norėdami išesti iš PTZ arba „Jogshuttle“ režimo:

- ▶ Paspauskite ENTER, kad išeitumėte iš PTZ arba „Jogshuttle“ režimo ir vėl paleistumėte pasirinkimo režimą.

17.3.3 Kamerų rodymas

Įveskite skaitinę komandą, kad būtų rodoma kamera su šiuo loginiu numeriu aktyvioje vaizdo srityje arba analoginiame monitoriuje.

Norėdami rodyti „Enterprise System“ kameras, pasirinkite „Management Server“, kur šios kameros sukonfigūruotos.

Perjungimas tarp analoginio režimo ir darbo stoties režimo

- ▶ Paspauskite Mon du kartus.

Kameros rodymas kompiuterio monitoriuje

1. Perjunkite į skaitmeninį režimą.
2. Paspauskite Mon, paspauskite 1–4, kad pasirinktumėte norimą darbo stoties monitorių, paspauskite norimos vaizdo srities numerį ir paspauskite ENTER.
Vaizdo sričių numeracija yra iš kairės į dešinę ir iš viršaus į apačią.
3. Paspauskite norimą kameros numerį ir paspauskite ENTER.
Rodoma norima kamera.
Pavyzdys: paspauskite Mon, 412 ir ENTER. Tada paspauskite 7 ir ENTER. 7 kamera rodoma 4 darbo stoties monitoriaus 12 vaizdo srityje.

„Management Server“ pasirinkimas iš „Enterprise System“:

1. Paspauskite NEXT.
2. Paspauskite programinį klavišą  ir įveskite serverio numerį.
Serverio numeris sukonfigūruotas „Configuration Client“ sąrašė **Server Number**.
Kai dabar įvedate loginį kameros numerį, rodoma šiame „Management Server“ sukonfigūruota kamera.

Kameros rodymas analoginiame monitoriuje

1. Perjunkite į analoginį režimą.
2. Paspauskite Mon, paspauskite norimo monitoriaus numerį ir paspauskite ENTER.
Monitorių numeriai sukonfigūruoti „Configuration Client“.
3. Paspauskite norimą kameros numerį ir paspauskite ENTER.
Rodoma norima kamera.
Pavyzdys: paspauskite Mon, 3 ir ENTER. Tada paspauskite 4 ir ENTER. 4 kamera rodoma 3 analoginiame monitoriuje.



Pastaba!

Kai iškviečiate PTZ kamerą skaitine komanda, sistema automatiškai persijungia į PTZ režimą.

17.3.4

Klaviatūros „IntuiKey“ vairalazdės naudojimas

Pasirinkimo režimu vairalazdė leidžia naudoti toliau nurodytas funkcijas.

- Pakreipti vairalazdę, kad pasirinktumėte vaizdo sritį.
- PTZ režimu vairalazdė leidžia naudoti toliau nurodytas funkcijas.
- Pasukti vairalazdę, kad priartintumėte ir atitolintumėte.
 - Pakreipti vairalazdę, kad paslinktumėte ir pakreiptumėte PTZ kamerą.
 - Naudoti mygtukus Focus ir Iris PTZ kamerai.

„Jogshuttle“ režimu pasukite vairalazdę, kad galėtumėte naudotis toliau nurodytomis funkcijomis.

- Atkurti pirmyn / atgal tol, kol sukate.
- Keisti atkūrimo greitį: greitis priklauso nuo sukimosi laipsnio.
- Sustabdyti vaizdo įrašą atkuriant.

„Jogshuttle“ režimu pakreipkite vairalazdę, kad galėtumėte naudotis toliau nurodytomis funkcijomis.

- Pakreipti aukštyn / žemyn, kai vaizdo įrašas sustabdytas: atkurti pirmyn / atgal.

- Pakreipti aukštyn / žemyn, kai atkuriamas vaizdo įrašas: nustatyti atkūrimo greitį.
 - Pakreipti į dešinę / į kairę: pristabdyti ir žingsniais pirmyn / atgal.
- „Jogshuttle“ režimu mygtukai Focus ir Iris leidžia naudoti toliau nurodytą funkciją.
- Paspauskite Focus arba Iris norėdami perkelti ploną liniją laiko skalėje pirmyn arba atgal. Focus perkelia ploną liniją pirmyn arba atgal per daugiau laiko, o Iris per mažiau laiko pirmyn arba atgal.

Atkūrimo režimas:

- norėdami užrakinti dabartinį sistemos atkūrimo greitį, paspauskite mygtuką Shot sukdami vairalazdę.

17.3.5

Programinių klaviatūros „IntuiKey“ klavišų naudojimas

Galimi toliau nurodyti veikimo režimai.

- Medžio režimas
Naudojate šį veikimo režimą, kad valdytumėte įrenginius, pasiekiamus „Operator Client“ loginiame medyje.
- Komandų režimas
Šį veikimo režimą naudojate komandoms siųsti, pvz., perjungti į atkūrimo režimą.

Norėdami perjungti tarp medžio režimo ir komandų režimo:

1. Medžio režimu: paspauskite kairįjį programinį klavišą Level Up tiek kartų, kiek reikia, kad būtų rodomas šakninis lygis, tada paspauskite programinį klavišą Exit, kad būtų rodomas komandų režimas.
Arba
2. Komandų režimu: paspauskite programinį klavišą Tree Mode

Norėdami naudoti loginio medžio režimą:

- ▶ Perjunkite į medžio režimą.

Dešinioji programinių klavišų ekrano pusė:

- ▶ Norėdami valdyti elementą (pvz., rodyti kamerą arba perjungti relę), paspauskite programinį klavišą.
Paspaudus žemėlapij arba aplanką (juodas fonas), jis pasislenka į kairę pusę. Dešiniojoje pusėje rodomas jo turinys.

Kairioji programinių klavišų ekrano pusė:

1. Paspauskite programinį klavišą kairėje pusėje, kad pasirinktumėte aplanką arba žemėlapij ir būtų rodomas jo turinys dešinėje programinių klavišų ekrano pusėje. Norėdami parodyti žemėlapij, vieną kartą paspauskite programinį klavišą, kad jį pažymėtumėte (stačiakampiu), ir dar kartą paspauskite programinį klavišą, kad jis būtų rodomas pasirinktoje vaizdo srityje.
2. Paspauskite Level Up, norėdami patekti į kitą aukštesnį loginio medžio lygį.
3. Paspauskite UP, norėdami perkelti pasirinkimą aukštyn, arba DOWN, norėdami perkelti žemyn.

Tolesniuose paveikslėliuose parodytas loginio medžio pavyzdys ir jo atvaizdavimas klaviatūros programinių klavišų ekrane.

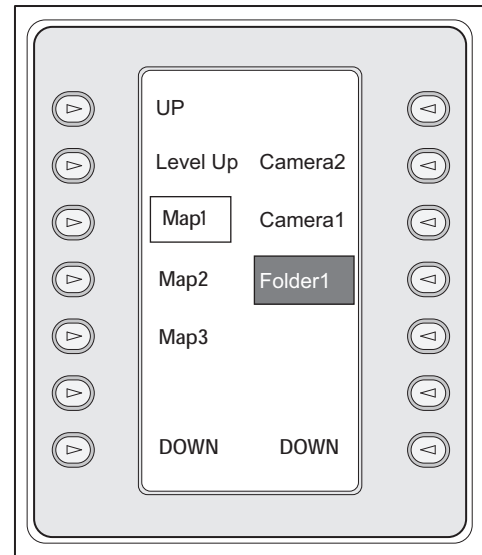
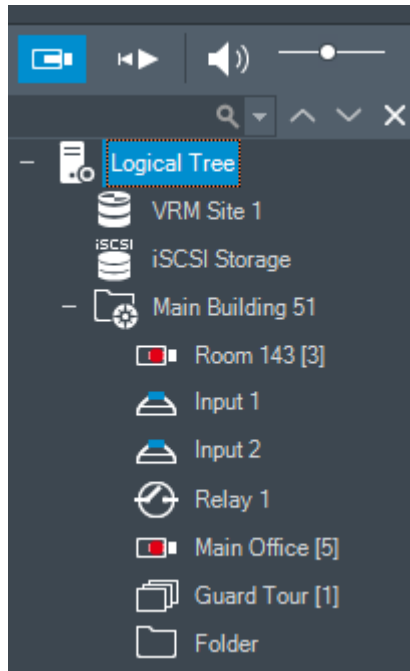

Norėdami naudoti komandų režimą:

1. Perjunkite į komandų režimą.
 2. Paspauskite programinį klavišą, kad vykdytumėte norimą komandą.
- Galimos toliau nurodytos komandos.

- : įkelti seką. **Būsenos ekrane** įveskite sekos numerį.
- : sekos atkūrimas, pristabdymas
- : žingsnis sekoje į priekį / atgal
- : maksimizuoti / atkurti pasirinktą vaizdo sritį
- : uždaryti pasirinktą vaizdų sritį
- : perjungti tarp tiesioginio vaizdo ir atkūrimo režimo
- : perjungti pasirinktą vaizdo sritį tarp tiesioginio vaizdo režimo ir momentinio atkūrimo
- : rodyti daugiau vaizdo srities eilučių / rodyti mažiau vaizdo srities eilučių
- **Pastaba:** negalite rodyti daugiau vaizdo srities eilučių nei sukonfigūruotas maksimumas, nustatytas parametru „BVMS Configuration Client“.
- / **REC**: pradėti / sustabdyti pavojaus signalo įrašymą
- : garso įjungimas / išjungimas
- **KITAS**: perjungti į kitą puslapį
- : suaktyvina naudotojo įvykį (1–4); prieinama tik su vienu „Management Server“
- : nustatyti numatytąjį „Management Server“; prieinama tik prisijungus prie „Operator Client“ kaip „Enterprise User Group“ naudotojui.
- : vaizdo srities juostų įjungimas / išjungimas

- : viso ekrano įjungimas / išjungimas
Negalite rodyti daugiau vaizdo srities eilučių nei sukonfigūruotas maksimumas, nustatytas parametru

17.4 Klaviatūros „Bosch IntuiKey“, prijungtos prie dekodavimo įrenginio, naudojimas

Prie dekodavimo įrenginio prijungta klaviatūra suteikia prieigą prie „Management Server“ be programinės įrangos „Operator Client“. Taigi, jūs turite prisijungti. Galimas tik analoginis režimas.

17.4.1 Klaviatūros paleidimas

Paleidę klaviatūrą turite prisijungti prie „Management Server“.



Pastaba!

Tik BVMS naudotojai, turintys tik skaitinius naudotojo vardus ir tik skaitinius slaptažodžius, gali naudoti klaviatūros „Bosch IntuiKey“ analoginį režimą.

Naudotojas turi turėti prie klaviatūros „Bosch IntuiKey“ prijungto dekodavimo įrenginio prieigos teises.

Norėdami paleisti klaviatūrą:

- ▶ Paspauskite programinį klavišą Terminal.
Parodomas toks prisijungimo ekranas:

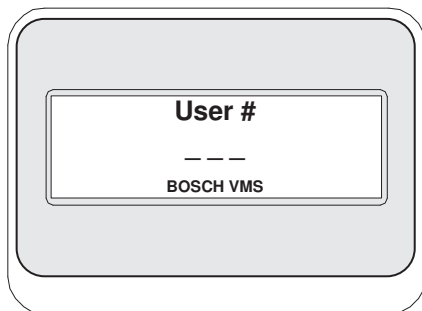

- ▶ Įveskite naudotojo vardą.

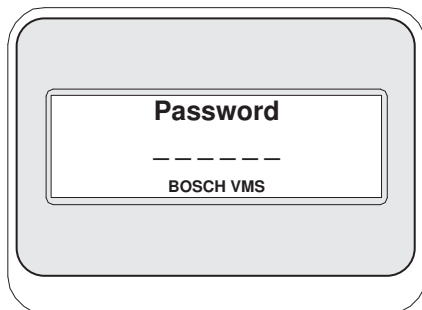

Sėkmingai prisijungus, programiniai klavišai Terminal ir Keyboard Control rodomi programinių klavišų ekrane.

17.4.2 Kamerų rodymas

1. Paspauskite Mon, paspauskite norimo monitoriaus numerį ir paspauskite ENTER.
Monitorių numeriai sukonfigūruoti „Configuration Client“.
2. Paspauskite norimą kameros numerį ir paspauskite ENTER.
Rodoma norima kamera.
Pavyzdys: paspauskite Mon, 3 ir ENTER. Tada paspauskite 4 ir ENTER. 4 kamera rodoma

3 analoginiame monitoriuje.

Kai pasirinktame monitoriuje rodoma PTZ kamera, klaviatūra automatiškai persijungia į PTZ režimą.

17.4.3

Vairalazdės naudojimas

Vairalazdė leidžia naudoti toliau nurodytas funkcijas.

- Pasukti vairalazdę, kad priartintumėte ir atitolintumėte.
- Pakreipti vairalazdę, kad paslinktumėte ir pakreiptumėte PTZ kamerą.
- Naudoti mygtukus Focus ir Iris PTZ kamerai.

17.4.4

Programinių klavišų naudojimas

Galimas toliau nurodytas veikimo režimas.

- Komandų režimas

Norėdami naudoti komandų režimą:

- ▶ Paspauskite programinį klavišą, kad vykdytumėte norimą komandą.

Galimos toliau nurodytos komandos.

- Pradėti / sustabdyti pavojaus signalo įrašymą
- Atsijungti

18 Naudotojo sąsaja

Šiame skyriuje pateikiama informacija apie visus langus, prieinamus „Operator Client“ iš BVMS.



Pastaba!

Kai kurių šiame dokumente aprašomų funkcijų nėra sistemoje „BVMS Viewer“. Išsamesnės informacijos apie įvairius BVMS leidimus ieškokite svetainėje www.boschsecurity.com ir BVMS trumpajame pasirinkimo vadove: [BVMS trumpasis pasirinkimo vadovas](#).

Žr.

- Tiesioginio vaizdo režimas, puslapis 124
- Atkūrimo režimas, puslapis 126
- Pavojaus signalų ekranas, puslapis 129

18.1 Tiesioginio vaizdo režimas







Pagrindinis langas >

Kiekvieną kartą prisijungę automatiškai gaunate tiesioginio režimo prieigą. Galite perkelti visus valdymo elementus, keisti jų dydį arba juos paslėpti, kaip reikalinga. Galite spustelėti dešiniuoju pelės klavišu, kad būtų parodytas kontekstinis meniu. Jei gaunamo pavojaus signalo prioritetas žemesnis nei šiuo metu rodomo vaizdo lango,

skirtukas  pradeda mirksėti ir nurodo pavojaus signalą.

Jei gaunamo pavojaus signalo prioritetas aukštesnis nei šiuo metu rodomo vaizdo lango, gaunamas pavojaus signalas rodomas automatiškai (automatiškai iškylantis pavojaus signalas).

OK	Alarm Title	Alarm State	Date/Time	Priority	Event Type	Device	Management Server	Info	Workflow	Text Data
✖	Disconnected	✖	1/30/2020 9:07:55 AM	20	Connection State	CPPS-DINO	Ref-Sys-1	Disconnected		
✔	Monitor Group alarm	✔	1/30/2020 9:01:34 AM	20	Event Button Pressed	User Event 4	Ref-Sys-1	User manually triggered event	False, User1, User Event 4	
✔	Alarm Notification	✔	1/30/2020 9:01:31 AM	20	Event Button Pressed	User Event 3	Ref-Sys-1	User manually triggered event	False, User1, User Event 3	
✔	Force Workflow	✔	1/30/2020 9:00:30 AM	20	Event Button Pressed	User Event 1	Ref-Sys-1	User manually triggered event	001_ActionPlan01.htm	User manually triggered event, False, User1, User Event 1

1	Menu juosta	Galite pasirinkti menu komandą.
2	Įrankių juosta	Rodomi galimi mygtukai. Užveskite pelės žymeklį ant piktogramos, kad būtų parodytas patarimas.
3	Atkūrimo valdikliai	Galite valdyti momentinį atkūrimą, kamerų seką arba pavojaus signalų seką.
4	Veikimo matuoklis	Rodo centrinio procesoriaus naudojimą.
5	Laiko juostos parinkiklis	Pasirinkite laiko juostos, kuri bus rodoma daugelyje su laiku susijusių laukų, įrašą. Galimas tik jei bent vienas „Management Server“ arba „unmanaged site“ loginiame medyje yra kitoje laiko juostoje nei jūsų „Operator Client“.
6	Vaizdo sričių valdikliai	Galite pasirinkti reikiamą skaičių vaizdo sričių ir uždaryti visas vaizdų sritis.
7	Vaizdo langas	Rodomas vaizdo sritys. Galite tvarkyti vaizdo sritis.
8	Vaizdo sritis	Rodoma kamera, žemėlapis, vaizdas, dokumentas (HTML failas).
9	 Langas Alarm List	Rodomi visi sistemos sugeneruoti pavojaus signalai. Galite priimti ar išvalyti pavojaus signalą arba pradėti darbo eigą, pavyzdžiui, siųsti el. laišką prižiūrinčiam asmeniui. Pavojaus signalų sąrašas nerodomas, kai ryšys su „Management Server“ nutrūksta.
10	 Langas PTZ Control	Galite valdyti PTZ kamerą.
11	 Langas Logical tree	Rodomi įrenginiai, prie kurių turi prieigą jūsų naudotojų grupė. Galite pasirinkti įrenginį, kurį norite priskirti vaizdo sričiai.
	 Langas Favorites tree	Galite tvarkyti įrenginius, esančius loginiame medyje, kaip reikalinga.
	 Langas Bookmarks	Galite valdyti žymes.
	 Langas Map	Rodomas objekto žemėlapis. Galite vilkti žemėlapi, kad būtų parodyta tam tikra jo dalis. Jei suaktyvinta, kiekvienos kameros žemėlapis automatiškai rodomas vaizdo srityje. Tokiu atveju kamera turi būti sukonfigūruota žemėlapyje.

Žr.

- *Menu komandos, puslapis 138*
- *Langas „Logical Tree“, puslapis 143*

- Langas „Favorites Tree“, puslapis 144
- Langas „PTZ Control“, puslapis 147
- Vaizdo langas, puslapis 145
- Vaizdo sritis, puslapis 146
- Langas „Alarm List“, puslapis 107







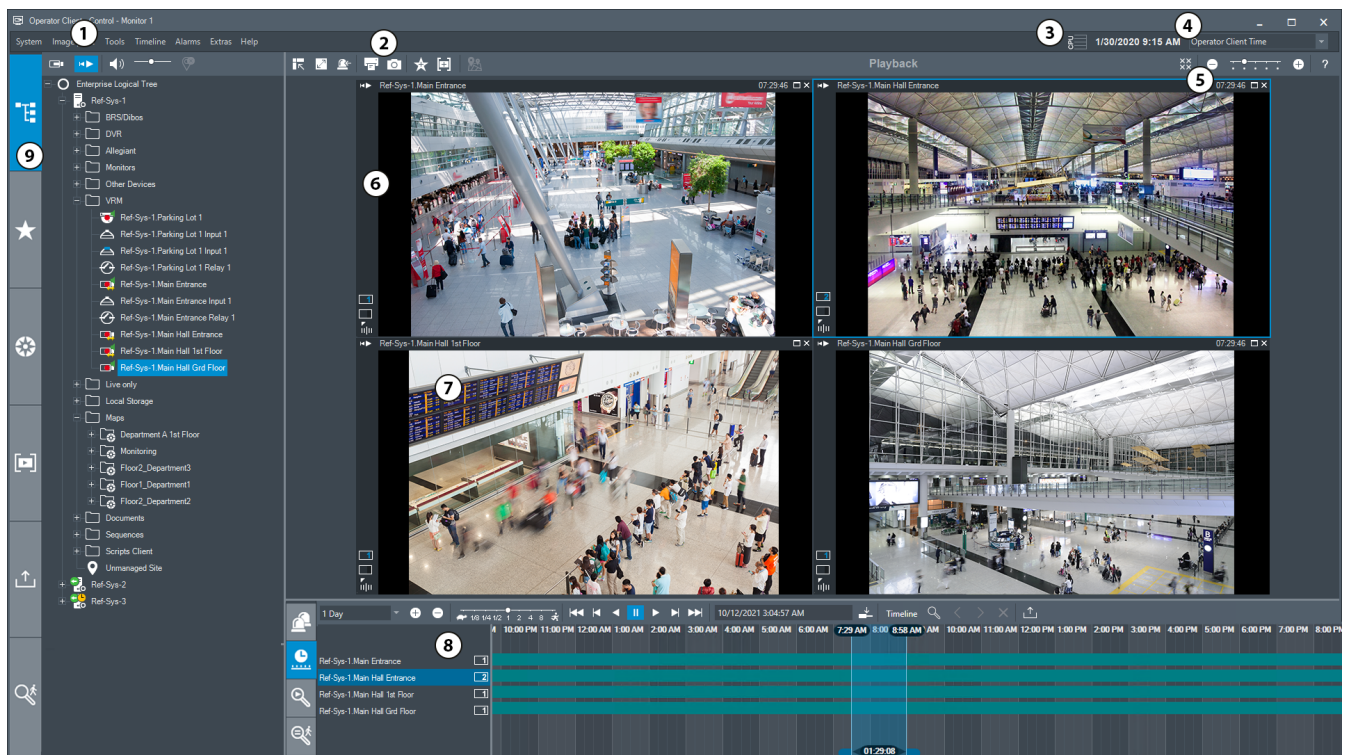



18.2 Atkūrimo režimas

Pagrindinis langas > 
 Galite spustelėti dešiniuoju pelės klavišu, kad būtų parodytas kontekstinis meniu.
 Jei gaunamo pavojaus signalo prioritetas žemesnis nei šiuo metu rodomo vaizdo lango,

 pradeda mirksėti ir nurodo pavojaus signalą. Jei gaunamo pavojaus signalo prioritetas aukštesnis nei tiesioginio arba atkūrimo vaizdo lango, automatiškai parodomas pavojaus signalų vaizdo langas. Prioritetai sukonfigūruoti „Configuration Client“.



1	Meniu juosta	Galite pasirinkti meniu komandą.
2	Įrankių juosta	Rodomi galimi mygtukai. Užveskite pelės žymeklį ant piktogramos, kad būtų parodytas patarimas.
3	Veikimo matuoklis	Rodo centrinio procesoriaus ir atminties naudojimą.
4	Laiko juostos parinkiklis	Pasirinkite laiko juostos, kuri bus rodoma daugelyje su laiku susijusių laukų, įrašų. Galimas tik jei bent vienas „Management Server“ arba „unmanaged site“ loginiame medyje yra kitoje laiko juostoje nei jūsų „Operator Client“.

5	Vaizdo sričių valdikliai	Galite pasirinkti reikiamą skaičių vaizdo sričių ir uždaryti visas vaizdų sritis.
6	Vaizdo langas	Rodomas vaizdo sritys. Galite tvarkyti vaizdo sritis.
7	Vaizdo sritis	Rodoma kamera, žemėlapis, vaizdas, dokumentas (HTML failas).
8	 Langas Alarm List	Rodomi visi sistemos sugeneruoti pavojaus signalai. Galite priimti ar išvalyti pavojaus signalą arba pradėti darbo eigą, pavyzdžiui, siųsti el. laišką prižiūrinčiam asmeniui. Pavojaus signalų sąrašas nerodomas, kai ryšys su „Management Server“ nutrūksta.
	 Video search results langas	Rodomi įrašai, atitinkantys vaizdo įrašų paieškos kriterijus.
	 Forensic Search results langas	Rodomi įrašai, atitinkantys „Forensic Search“ kriterijus.
	 Timeline langas	Galite naršyti po įrašytus vaizdo įrašus.
9	 Device Tree langas	Rodomi įrenginiai, prie kurių turi prieigą jūsų naudotojų grupė. Galite pasirinkti įrenginį, kurį norite priskirti vaizdo sričiai.
	 Langas Favorites tree	Galite tvarkyti įrenginius, esančius loginiame medyje, kaip reikalinga.
	Langas  Map	Rodomas objekto žemėlapis. Galite vilkti žemėlapį, kad būtų parodyta tam tikra jo dalis. Jei suaktyvinta, kiekvienos kameros žemėlapis automatiškai rodomas vaizdo srityje. Tokiu atveju kamera turi būti sukonfigūruota žemėlapyje.
	 Bookmarks tree langas	Galite valdyti žymes.
	 Exports tree langas	Galite įkelti eksportuotus vaizdo duomenis, kad būtų galima juos rodyti arba ieškoti konkrečių duomenų.
	Langas  Forensic Search	Galite konfigūruoti „Forensic Search“. Forensic Search leidžia ieškoti konkrečių ypatybių pasirinktos vaizdo srities vaizdo įrašė.

Žr.

- Meniu komandos, puslapis 138
- Langas „Logical Tree“, puslapis 143
- Langas „Favorites Tree“, puslapis 144
- Eksportavimo langas, puslapis 147
- Žemėlapių langas, puslapis 147
- Langas „PTZ Control“, puslapis 147
- Vaizdo langas, puslapis 145
- Vaizdo sritis, puslapis 146
- Laiko skalės langas, puslapis 148
- Langas „Forensic Search Results“, puslapis 92
- Langas „Video Search Results“, puslapis 76
- Langas „Alarm List“, puslapis 107

18.3 Grėsmės lygio režimas

Pagrindinis langas > 

Arba pagrindinis langas > 

Kai įjungtas grėsmės lygio režimas, naudotojo leidimai gali būti apriboti – tai priklauso nuo naudotojų grupės.

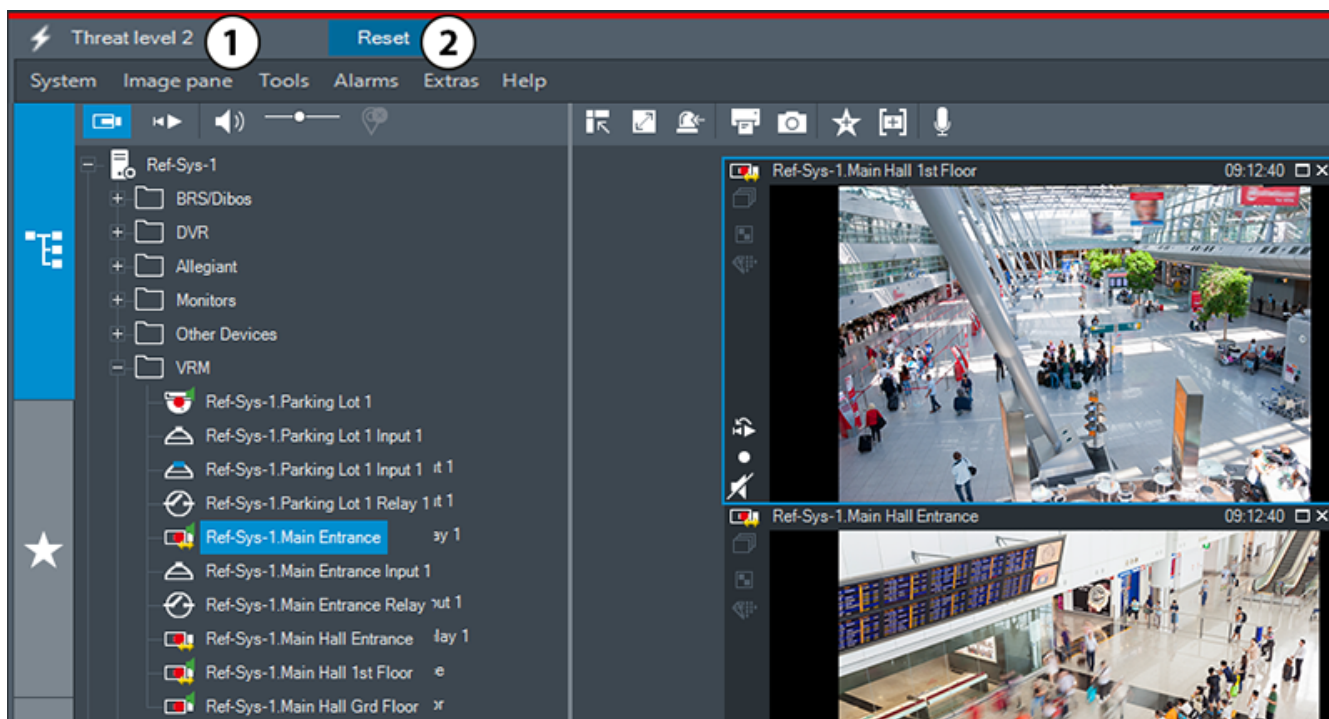



Paveikslas 18.1:

1	Threat level	Grėsmės lygio režimą nurodo raudona linija. Rodomas dabartinis grėsmės lygis (pavyzdžiui, Threat level 2 (2 grėsmės lygis)).
----------	---------------------	---

2	Reset	Mygtukas Reset (Atstatyti) rodomas tik tuo atveju, jei naudotojas turi atitinkamą leidimą. Spustelėjus grėsmės lygio režimas išjungiamas.
----------	--------------	--

18.4 Pavojaus signalų ekranas

Pagrindinis langas >  pasirinkite pavojaus signalą >  **Accept**

Arba pagrindinis langas >  > skirtukas  > pasirinkite pavojaus signalą >  **Accept**

Pavojaus signalų vaizdo lange rodomas tiesioginis arba momentinio atkūrimo vaizdas iš kameros, žemėlapių, dokumentų arba žemėlapių peržiūros sričių, kurios bus rodomos pavojaus signalo atveju. Pavojaus signalų vaizdo langas rodomas automatiškai, jei gaunamo pavojaus signalo prioritetas didesnis nei tiesioginio arba atkūrimo vaizdo lango. Prioritetai sukonfigūruoti „Configuration Client“.

Jei gaunamo pavojaus signalo prioritetas žemesnis nei šiuo metu rodomo vaizdo lango,

skirtukas  pradeda mirksėti ir nurodo pavojaus signalą.

Jei sukonfigūruotas kelių eilučių pavojaus signalas ir kai rodoma daugiau pavojaus signalų nei yra pavojaus signalų vaizdo eilučių, paskutinėje eilutėje rodoma seka. Pavojaus signalų seką galite valdyti pavojaus signalų vaizdo lango įrankių juostoje esančiais atkūrimo valdikliais. Negalite atlikti momentinio atkūrimo paskutinėje eilutėje.







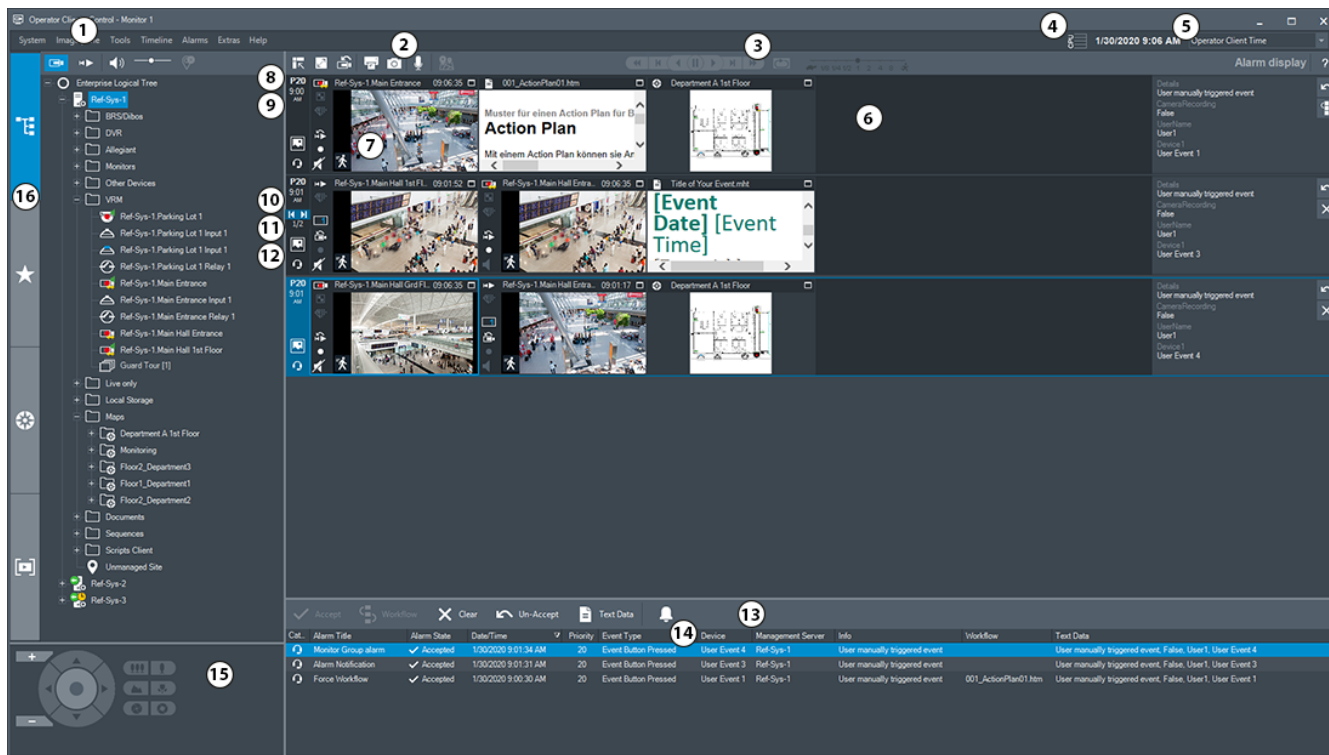



Pastaba!

Objekto žemėlapis, rodomas pavojaus signalų vaizdo srityje, yra optimizuotas rodyti ir jame yra tik pradinis pradinio žemėlapiu failo vaizdas.





1	Meniu juosta	Galite pasirinkti meniu komandą.
2	Įrankių juosta	Rodomi galimi mygtukai. Užveskite pelės žymeklį ant piktogramos, kad būtų parodytas patarimas.
3	Atkūrimo valdikliai	Galite valdyti momentinį atkūrimą, kamerų seką arba pavojaus signalų seką.
4	Veikimo matuoklis	Rodo centrinio procesoriaus ir atminties naudojimą.
5	Laiko juostos parinkiklis	Pasirinkite laiko juostos, kuri bus rodoma daugelyje su laiku susijusių laukų, įrašų. Galimas tik jei bent vienas „Management Server“ „unmanaged site“ loginiame medyje yra kitoje laiko juostoje nei jūsų „Operator Client“.
6	Pavojaus signalų vaizdo langas	Rodomas pavojaus signalo vaizdo sritys.
7	Pavojaus signalo vaizdo sritis	Rodoma kamera, žemėlapis, vaizdas, dokumentas.
8	Pavojaus signalo prioritetas	Rodoma prioriteto reikšmė, kuri buvo sukonfigūruota „Configuration Client“ automatiškai rodyti.
9	Laikas	Rodomas laikas, kada suaktyvintas pavojaus signalas.
10	Pavojaus signalų sekos mygtukai	Spustelėkite, kad būtų rodoma ankstesnė arba kita pavojaus signalo vaizdo sritis.
11	Pavojaus signalų skaičius	Rodomas šiuo metu rodomo pavojaus signalo numeris ir visų pavojaus signalų skaičius.

12		Spustelėkite, kad perjungtumėte į kelių eilučių pavojaus signalų rodinį.
		Spustelėkite, kad perjungtumėte į vieno pavojaus signalo rodinį.
13	Langas  Alarm List	Rodomi visi sistemos sugeneruoti pavojaus signalai. Galite priimti ar išvalyti pavojaus signalą arba pradėti darbo eigą, pavyzdžiui, siųsti el. laišką prižiūrinčiam asmeniui. Pavojaus signalų sąrašas nerodomas, kai ryšys su „Management Server“ nutrūksta.
14	Event Type	Nurodo įvykio, kuris suaktyvino pavojaus signalą, tipą.
15	 PTZ Control langas	Galite valdyti PTZ kamerą.
16	 Logical tree langas	Rodomi įrenginiai, prie kurių turi prieigą jūsų naudotojų grupė. Galite pasirinkti įrenginį, kurį norite priskirti vaizdo sričiai.
	 Langas Favorites tree	Galite tvarkyti įrenginius, esančius loginiame medyje, kaip reikalinga.
	Langas  Bookmark	Galite valdyti žymes.
	 Map langas	Rodomas objekto žemėlapis. Galite vilkti žemėlapij, kad būtų parodyta tam tikra jo dalis. Jei suaktyvinta, kiekvienos kameros žemėlapis automatiškai rodomas vaizdo srityje. Tokiu atveju kamera turi būti sukonfigūruota žemėlapyje.

Žr.

- Pavojaus signalų vaizdo lango pavojaus signalo roдиниų perjungimas, puslapis 106
- Meniu komandos, puslapis 138
- Langas „Logical Tree“, puslapis 143
- Langas „Favorites Tree“, puslapis 144
- Žemėlapijo langas, puslapis 147
- Langas „PTZ Control“, puslapis 147
- Vaizdo langas, puslapis 145
- Vaizdo sritis, puslapis 146
- Langas „Alarm List“, puslapis 107

18.5**„Map-based tracking assistant“ rodinys**

Pagrindinis langas >  > pasirinkite kameros vaizdo sritį >  Map-based tracking assistant.

Arba pagrindinis langas >  > pasirinkite kameros vaizdo sritį >  Map-based tracking assistant

Map-based tracking assistant padeda sekti judančius objektus keliose kamerose. Atitinkamos kameros turi būti sukonfigūruotos globaliajame žemėlapyje. Jei dominantis judantis objektas pasirodo tiesioginėje, atkuriamoje arba pavojaus signalo vaizdo srityje, naudotojas gali paleisti „Map-based tracking assistant“, kuris automatiškai rodo visas netoliese esančias kameras.



Jei kamera veikia momentinio atkūrimo režimu arba atkūrimo režimu ir paleidžiate Map-based tracking assistant, ekrane „Map-based tracking assistant“ prieinamos tik kameros, palaikančios atkūrimą.

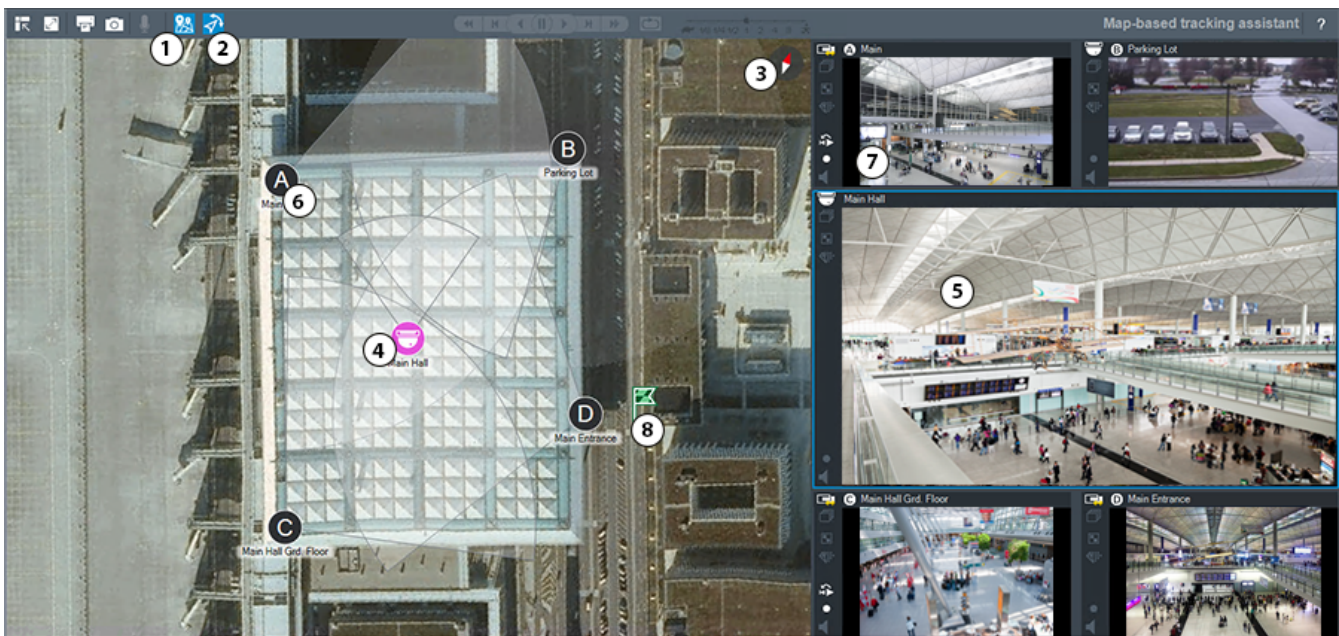

Jei gaunamo pavojaus signalo prioritetas žemesnis nei šiuo metu rodomo vaizdo lango,

skirtukas  pradeda mirksėti ir nurodo pavojaus signalą.

Jei gaunamo pavojaus signalo prioritetas aukštesnis nei šiuo metu rodomo vaizdo lango, gaunamas pavojaus signalas rodomas automatiškai (automatiškai išskylantis pavojaus signalas).



1	 Map-based tracking assistant	Spustelėkite, kad paleistumėte arba sustabdytumėte „Map-based tracking assistant“.
2	 First person view	Spustelėkite, kad paleistumėte arba sustabdytumėte „First person view“. Kai paleidžiate „Map-based tracking assistant“, „First person view“ įjungtas numatyta.
3		Spustelėkite, norėdami sulygiuoti globalųjį žemėlapij pagal numatytąją šiaurinę kryptį.
4	Pagrindinė kamera	Pagrindinė kamera rodoma „Map-based tracking assistant“ centrinėje vaizdo srityje.

5	Pagrindinė vaizdo sritis	Centrinėje vaizdo srityje rodomas pagrindinis kameros vaizdas.
6	Gretima kamera	Gretimos kameros pažymėtos lotyniškais raidėmis A-D. Pirmą kartą paleidus „Map-based tracking assistant“, tos raidės keletą sekundžių taip pat rodomos atitinkamose vaizdo srityse.
7	Šoninė vaizdo sritis	Šoninėse vaizdo srityse rodomos gretimos kameros, kurių matymo laukas persidengia su pagrindinės kameros matymo lauku arba yra arčiausiai pagal atstumą.
8		Kai spustelėsite vietą globaliajame žemėlapyje,  simbolis rodomas kelias sekundes ir nurodo padėtį.

Žr.

– „Map-based tracking assistant“ naudojimas, puslapis 61

18.6 Naudojamos piktogramos

Toliau pateiktoje lentelėje pateikiamos piktogramos, naudojamos Operator Client. Apie laiko juostoje naudojamas piktogramas žr. skyriuje *Laiko skalės langas, puslapis 148*.

Kai kurios iš toliau nurodytų piktogramų neprieinamos BVMS Export Player.

Įrankių juostos piktogramos



: tiesioginio vaizdo režimas



: atkūrimo režimas



: garso įjungimas / išjungimas

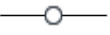

: slankiklis visų vaizdo sričių garsumui reguliuoti.



: spustelėkite, kad atjungtumėte visus prijungtus „Unmanaged Sites“. Iš dalies prijungti objektai nėra atjungiami.



: spustelėkite, kad parodytumėte / paslėptumėte kiekvienos vaizdo srities įrankių juostą.



: spustelėkite, kad vaizdo sritis būtų rodoma viso ekrano režimu.















: spustelėkite, kad būtų rodomas pavojaus signalų vaizdo langas (galima tik tuo atveju, jei pavojaus signalai laukia).













: spustelėkite, kad vėl būtų rodoma tiesioginio vaizdo arba atkūrimo režimu, kai rodomas pavojaus signalų vaizdo langas.

























: spustelėkite, kad išspausdintumėte pasirinktos vaizdo srities vaizdą.







-  : spustelėkite, kad išsaugotumėte pasirinktos vaizdo srities vaizdo failą.
-  : spustelėkite, kad pridėtumėte parankinių rodinį.
-  : spustelėkite, kad pridėtumėte žymę.
-   : spustelėkite ir laikykite, jei norite kalbėti per kodavimo įrenginio su sukonfigūruotu garsu garsiakalbius. Mygtukas aktyvus, kai vaizdo srityje pasirinkamas kodavimo įrenginys su garso funkcija.
-  : spustelėkite kad paleistumėte / sustabdytumėte „Map-based tracking assistant“.
-  : spustelėkite kad paleistumėte / sustabdytumėte „First person view“.
-  : spustelėkite, kad uždarytumėte visas atidarytas vaizdo sritis. Šios piktogramos funkcija yra tokia pati kaip ir visų vaizdo sričių uždarymo nuoroda.
-  : spustelėkite, norėdami rodyti mažiau vaizdo srities eilučių.
-  : slankiklis vaizdo srities eilutėms pakeisti.
-  : spustelėkite, norėdami rodyti daugiau vaizdo srities eilučių.
-  : spustelėkite, kad pasiektumėte žinyną.

Loginio medžio piktogramos

















-  : „Operator Client“ yra prijungtas prie „Management Server“.
-  : prieinama nauja konfigūracija. Atsijunkite ir vėl prisijunkite, kad priimtumėte.
-  : ši būsenos piktograma rodoma, kai programai „Operator Client“ pavyksta prijungti ne visas ryšio tarnybas arba kai pasikeičia ryšio tarp „Operator Client“ ir „Management Server“ sąsaja.
-  : daugiau informacijos žr. patarime.
-  : keli prisijungimai su tuo pačiu naudotojo vardu draudžiami
-  : būsena nežinoma
-  : licencijos nėra
-  : neprijungta
-  : „Management Server“ yra kitoje laiko juostoje.
-  : aplankas, kuriame yra įvairių elementų

-  : aplankas, kuriame yra įvairių elementų ir kuriam priskirtas žemėlapis
-  : žemėlapio peržiūros sritis
-  : fiksuota, DVR, vietinės saugyklos kamera
-  : fiksuota ONVIF kamera
-  : panoraminė kamera
-  : PTZ kamera
-  : ONVIF PTZ kamera
-  : matricos kamera
-  : VSG kamera
-  , pavyzdžiui,  : įrašymas
-  , pavyzdžiui,  : nutrūko ryšys
-  , pavyzdžiui,  : vaizdo praradimas
-  , pavyzdžiui,  : apeita
-  : garsas sukonfigūruotas
-  : būseną nežinoma
-  : per šviesu
-  : per tamsu
-  : per triukšminga
-  : pernelyg neryšku
-  : Globalus scenos pasikeitimas
-  : nepavyko patikrinti atskaitos vaizdo
-  : relė
-  /  : įvestys
-  : komandų scenarijus
-  : dokumentas
-  : kamerų seka

-  : išorinė programa
-  : pirminis VRM
-  : antrinis VRM
-  : pirminis atsarginis VRM
-  : antrinis atsarginis VRM
-  : nurodo vaizdo analizės įrenginį.
-  : nurodo „Unmanaged Site“, kuris nėra prijungtas.
-  : nurodo „Unmanaged Site“ kitoje laiko juostoje nei „Operator Client“ kompiuteris.
-  : nurodo „Unmanaged Site“, su kuriuo užmezgamas ryšys.
-  : nurodo „Unmanaged Site“, kuris yra visiškai prijungtas. Tai reiškia, kad visi šio objekto įrenginiai yra prijungti.
-  : nurodo „Unmanaged Site“, kuris yra iš dalies prijungtas. Tai reiškia, kad ne visi šio objekto įrenginiai yra prijungti.
-  : apsaugos nuo įsilaužimo centralė
-  : sritis sukonfigūruota apsaugos nuo įsilaužimo centralėje.
-  : srities apsauga įjungta.
-  : srities apsauga išjungta.
-  : taškas sukonfigūruotas apsaugos nuo įsilaužimo centralėje, o jo būseną – apėjimas atšauktas.
-  : taško būseną – apeita.
-  : taškas yra pavojaus signalo būsenos.
-  : durys (apsaugos nuo įsilaužimo centralė)
-  : durys (apsaugos nuo įsilaužimo centralė) apsaugotos.
-  : durys (apsaugos nuo įsilaužimo centralė) užrakintos.
-  : durys (apsaugos nuo įsilaužimo centralė) atrakintos.
-  : skaitytuvas (prieigos kontrolė)

-  /  : durys (prieigos kontrolė) užrakintos.
-  /  : durys (prieigos kontrolė) atrakintos.
-  : durys (prieigos kontrolė) apsaugotos.
-  : durys (prieigos kontrolė), durų būseną nežinoma.

Vaizdo srities įrankių juostos piktogramos

-  : Forensic Search yra sukonfigūruotas.
-  : Forensic Search buvo sėkmingas.
-  : Forensic Search buvo atšauktas.
-  : Forensic Search nepavyko.
-  : maksimizuoti vaizdo sritį
-  : kamerų seka
-  : kamerų seka nutraukta.
-  : kamerų seka atkuriamą.
-  : skaitmeninis mastelio keitimas
-  : perkodavimas įjungtas.
-  : nurodo rodomo įrašo šaltinį: pirminis VRM įrašas. Vaizdo srities įrankių juostoje spustelėkite, kad pakeistumėte įrašo šaltinį (galima tik, jei antrinis VRM arba ANR yra sukonfigūruotas).
-  : nurodo rodomo įrašo šaltinį: antrinis VRM įrašas. Vaizdo srities įrankių juostoje spustelėkite, kad pakeistumėte įrašo šaltinį.
-  : nurodo, kad ANR vykdo atkūrimą. Vaizdo srities įrankių juostoje spustelėkite, kad pakeistumėte įrašo šaltinį.
-  : rodo, kad vaizdo sritis veikia sinchronizuoto atkūrimo režimu.
-  : rodo, kad vaizdo sritis veikia nesinchronizuoto atkūrimo režimu.
-  : nurodo, kad pirminis atsarginis VRM vykdo atkūrimą. Vaizdo srities įrankių juostoje spustelėkite, kad pakeistumėte įrašo šaltinį (galima tik, jei antrinis VRM arba ANR yra sukonfigūruotas).
-  : nurodo, kad antrinis atsarginis VRM vykdo atkūrimą. Vaizdo srities įrankių juostoje spustelėkite, kad pakeistumėte įrašo šaltinį.

 : nurodo, kad kodavimo įrenginys vykdo atkūrimą. Vaizdo srities įrankių juostoje spustelėkite, kad pakeistumėte įrašo šaltinį (galima tik, jei antrinis VRM arba ANR yra sukonfigūruotas).

 : nurodo, kad kodavimo įrenginys vykdo atkūrimą. Vaizdo srities įrankių juostoje spustelėkite, kad pakeistumėte įrašo šaltinį.



: prieinami teksto duomenys



: teksto duomenys neprieinami



: momentinis atkūrimas



: spustelėkite, kad vėl būtų rodoma tiesioginio vaizdo režimu.



: pavojaus signalo įrašymas rankiniu būdu

Vaizdo srities piktogramos



: atkūrimas tik „I-frame“



: įjungta turinio analizė

Žr.

– *Laiko skalės langas, puslapis 148*

18.7

Meniu komandos

Kai kurios iš toliau nurodytų komandų neprieinamos „BVMS Export Player“.

Meniu System komandos		
	Playback mode / Live mode	Perjungiama į atkūrimo arba tiesioginio vaizdo režimą, atsižvelgiant į esamą būseną.
	Change password...	Parodomas dialogo langas naujam slaptažodžiui įvesti.
	Logoff	Išeinama iš programos ir parodomas dialogo langas, skirtas prisijungti.
	Exit	Išeinama iš programos.
Meniu Camera komandos		
	Save image...	Parodomas dialogo langas pasirinktos vaizdo srities vaizdui išsaugoti.
	Print image...	Parodomas dialogo langas pasirinktos vaizdo srities vaizdui spausdinti.
	Audio on / Audio off	Įjungiamas arba išjungiamas pasirinktos kameros garsas.

	Record Camera	Pradedamas pasirinktos kameros įrašymas. Naudojamas pavojaus signalo įrašymo režimo kokybės lygis.
	Instant Playback	Pradedamas pasirinktos kameros atkūrimas pagal sukonfigūruotą atsukimo laiką. (Ne atkūrimo režimu)
	Reference Image...	Parodomas šiuo metu pasirinktos vaizdo srities dialogo langas Reference Image . (Ne atkūrimo režimu)
	Close	Uždaroma pasirinkta vaizdo sritis.
Tools meniu komandos		
	Find in logbook...	Parodomas dialogo langas Select Search Parameters ir Logbook results: . Kai prisijungiate kaip „Enterprise User Group“ naudotojas, parodomas dialogo langas Please select a Server .
		Parodomas dialogo langas Logbook entries for erasing text data ir Select search parameters for erasing text data .
	Erase text data from logbook...	Parodomas dialogo langas Select search parameters for erasing text data .
	Toggle image pane bars	Paslepiamos arba parodomos vaizdo srities juostos.
	Show fewer Image pane rows	Sumažinamas vaizdo lange rodomų vaizdo srities eilučių skaičius.
	Show more Image pane rows	Padidinamas vaizdo lange rodomų vaizdo srities eilučių skaičius. Pastaba Negalite rodyti daugiau vaizdo srities eilučių nei sukonfigūruotas maksimumas, nustatytas parametru programoje BVMS Configuration Client.
Meniu Timeline komandos (tik atkūrimo režimu)		
	First recording	Perkeliami plona linija į seniausią įrašą.
	Last recording	Perkeliami plona linija į naujausią įrašą.
	Play	Atkuriamas pirmyn, pradedant nuo dabartinės plonos linijos padėties.
	Pause	Sustabdomas atkūrimas esamoje vietoje. Spustelėkite Play , norėdami tęsti.

	Reverse play	Atkuriama atgal nuo dabartinės plonos linijos padėties.
	Protect video...	Parodomas dialogo langas Protect Video .
	Unprotect video...	Parodomas dialogo langas Unprotect video .
	Restrict video...	Parodomas dialogo langas Restrict Video .
	Unrestrict video...	Parodomas dialogo langas Unrestrict video .
	Delete video...	Parodomas dialogo langas Delete Video .
	Verify authenticity...	Parodomas dialogo langas Verify Authenticity .
	Export video...	Parodomas dialogo langas Export Video .
	Load exported video...	Parodomas dialogo langas eksportavimo failui pasirinkti. Tada eksportuotas failas rodomas medyje Exports .
Meniu Alarms komandos		
	Accept Selected Alarms	Nustatoma visų pasirinktų pavojaus signalų būseną Accepted ir jie rodomi pavojaus signalų vaizdo lange.
	Accept All New Alarms	Nustatoma visų naujų pavojaus signalų būseną Accepted .
	Clear all accepted alarms	Nustatoma visų priimtų pavojaus signalų būseną Cleared . Įrašas pašalinamas iš Alarm List ir iš pavojaus signalų vaizdo lango.
	Clear Selected Alarms	Nustatoma visų pasirinktų pavojaus signalų būseną Cleared . Įrašas pašalinamas iš Alarm List ir iš pavojaus signalų vaizdo lango.
	Workflow...	Parodomas pasirinkto pavojaus signalo veiksmų planas, jei yra.
Meniu Extras komandos		
	Add favorite	Išsaugomas dabartinis vaizdo sričių šablonas kaip rodinys Favorites tree .
	Add bookmark	Parodomas dialogo langas Add Bookmark .
	Mute System	Išjungiamas prieinamų vaizdo sričių garsas ir pavojaus signalo garsas.
	Options...	Parodomas dialogo langas Options .
	Restore > Default settings	Atkuriami gamykliniai numatytieji monitoriaus išdėstymo, naudotojo sąsajos ir parinkčių nustatymai. Pastaba

		Ši parinktis atsižvelgia į sukonfigūruotą maksimalų vaizdo srities eilučių skaičių, rodomą vaizdo lange. Numatytasis vaizdo srities eilučių skaičius atkuriamas tik tuo atveju, jei jis neviršija sukonfigūruoto maksimumo, kuris nustatomas parametru programoje „BVMS Configuration Client“.
	Restore > Last settings	Atkuriami paskutiniai įkelti monitoriaus išdėstymo, naudotojo sąsajos ir parinkčių nustatymai. Pastaba Ši parinktis atsižvelgia į sukonfigūruotą maksimalų vaizdo srities eilučių skaičių, rodomą vaizdo lange. Paskutinis įkeltas vaizdo srities eilučių skaičius atkuriamas tik tuo atveju, jei jis neviršija sukonfigūruoto maksimumo, kuris nustatomas parametru programoje „BVMS Configuration Client“.
Help meniu komandos		
	Display help	Parodomas BVMS internetinis žinynas.
	About...	Parodomas dialogo langas su informacija apie įdiegtą sistemą, pvz., versijos numerį.

18.8 Dialogo langas „Options“

Pagrindinis langas > **Extras** meniu > **Options...** komanda
Galite sukonfigūruoti parametrus Operator Client naudoti.

Žr.

– *Vaizdo rodymas esant mažam pralaidumui, puslapis 99*

18.8.1 Skirtukas „Control“

Skirtukas Control

Dwell time for automatic sequences [s]

Vaizdo srityje įveskite reikiamą sekundžių skaičių, kiek kamera turi būti rodoma. Šis laikas galioja ir pavojaus signalų sekoms.

PTZ Control Speed

Perkelkite slankiklį, kad pakoreguotumėte PTZ kamerų valdymo greitį.

Rewind time of instant playback [s]

Įveskite sekundėmis momentinio atkūrimo atsukimo laiką.

Display the map containing the camera of the selected Image pane

Spustelėkite, kad suaktyvintumėte kameros žemėlapij pasirinktoje vaizdo srityje, į kurią fokusuojama. Žemėlapis rodomas monitoriaus **Control** lange **Map**. Jei pasirinkta kamera nesukonfigūruota jokiam žemėlapyje, langas **Map** išvalomas.

Rodomas žemėlapis yra pirmasis rastas žemėlapis loginiame medyje pradėdant nuo šakninio elemento, kuriame yra pasirinkta kamera.

Jei kamerų seka veikia pasirinktoje vaizdų srityje, po kiekvieno sekos veiksmo žemėlapis lange **Map** atitinkamai atnaujinamas.

Start PTZ mode when selecting PTZ Image pane with mouse

Pasirinkite, kad būtų automatiškai suaktyvinamas PTZ režimas klaviatūroms „Bosch IntuiKey“ toliau nurodytais atvejais.

- Kai naudotojas spusteli vaizdo sritį, rodančią PTZ kamerą.
- Kai naudotojas nuvelka PTZ kamerą į vaizdo sritį.

18.8.2

Skirtukas „Display“

Skirtukas Display

Image Pane Aspect Ratio

Pasirinkite reikiamą kiekvieno prijungto monitoriaus „Operator Client“ vaizdo sričių kraštinių santykį. HD kameroms naudokite 16:9. Šis nustatymas perrašo nustatymą, kuris buvo atliktas „Configuration Client“ pradiniam „Operator Client“ paleidimui.

Display Logical Number

Pasirinkite, kad būtų rodomas kameros loginis numeris loginiame medyje.

IP address visible in print and save

Pasirinkite, kad įrenginių, esančių loginiame medyje, IP adresai būtų prieinami išspausdintuose arba išsaugotuose vaizduose.

Text Data Position

Spustelėdami pasirinkite norimą teksto duomenų srities vietos parinktį .

Prefer hardware acceleration

Prisijungus prie „Operator Client“, aparatūros spartinimas įjungtas numatytai.

Norėdami išjungti aparatūros spartinimą, atžymėkite žymimąjį langelį.

Šis nustatymas išlieka po kito „Operator Client“ paleidimo iš naujo arba pakartotinio prisijungimo.

Show diagnostic information in Image panes (enable until logoff)

Pasirinkite, kad vaizdo srityje būtų rodomas dekodavimo metodas.

Dekodavimo metodas rodomas visų atidarytų vaizdo sričių pavadinimo juostoje.

Šis nustatymas neišlieka po kito „Operator Client“ paleidimo iš naujo arba pakartotinio prisijungimo.

„Enable colored timeline“ (Įjungti spalvotą laiko skalę)

Pasirinkite, jei norite įjungti spalvotą įrašų laiko skalę. Įjungus spalvotą laiko skalę, pavojaus signalų įrašymas, įrašymas prieš pavojaus signalą ir judesio įrašymas žymimi skirtingomis spalvomis.

Žr.

- *Laiko skalės langas, puslapis 148*

18.8.3

Skirtukas „Audio“

Skirtukas Audio

Playback audio of the selected Image pane

Pasirinkite, norėdami suaktyvinti vaizdo įrašo garso atkūrimą pasirinktoje vaizdo srityje.

Multichannel audio playback

Pažymėkite, kad įjungtumėte visų vaizdo srityse rodomų vaizdo įrašų garso atkūrimą vienu metu.

Sound volume:

Perkelkite slankiklį, kad sureguliuotumėte pavojaus signalų garsumą.

Half Duplex

Pasirinkite, kad įjungtumėte vidinio ryšio funkcijos pakaitinį dvipusį režimą.

Full Duplex

Pasirinkite, kad įjungtumėte vidinio ryšio funkcijos viena laikį dvipusį režimą.

18.8.4**Skirtukas „Transcoding“****Skirtukas Transcoding**

Galite atkurti kameros įrašus arba žiūrėti tiesioginį kameros vaizdą naudodami „Operator Client“, net jei turite mažo pralaidumo tinklo ryšį tarp BVMS ir savo „Operator Client“ kompiuterio.

Perkodavimo įrenginiai nepalaiko intelligent tracking, ROI, „Intelligent Video Analytics“ perdangų ir teksto duomenų.

Norint naudoti mažo pralaidumo tinklus, galimos 2 parinktys:

- Aparatinės įrangos perkodavimas
- Programinės įrangos perkodavimas (prieinamas tik tiesioginio vaizdo režimu)

Aparatinės įrangos perkodavimas

Norint naudoti aparatinės įrangos perkodavimą, VRM turi būti naudojamas bent vienas perkodavimo įrenginys. Šis perkodavimo įrenginys nesukonfigūruotas BVMS. Kaip sukonfigūruoti perkodavimo įrenginį žr. VRM dokumentacijoje. Perkodavimo įrenginiai gali turėti kelis perkodavimo egzempliorius.

DIVAR IP 3000 ir DIVAR IP 7000 tiekiami su vienu iš anksto sukonfigūruotu perkodavimo egzemplioriumi.

Kiekvienam tiesioginiam srautui arba įrašui reikalingas atskiras perkodavimo egzempliorius. Aparatūros perkodavimas galimas tik „Bosch“ vaizdo IP įrenginiams, prijungtiems prie VRM. Tiek kamera, tiek perkodavimo įrenginį turi valdyti tas pats VRM.

Programinės įrangos perkodavimas

Norint naudoti programinės įrangos perkodavimą, reikia sukonfigūruoti „Mobile Video Service“ jūsų „Management Server“ arba jūsų „Enterprise Management Server“.

„Enterprise System“ naudojamos tik MVS paslaugos, sukonfigūruotos „Enterprise Management Server“ konfigūracijoje.

Hardware (default)

Pasirinkite, kad įjungtumėte aparatūros perkodavimo įrenginį. Tai numatytasis nustatymas.

Software

Pasirinkite, kad įjungtumėte programinės įrangos perkodavimo įrenginį.

18.9**Langas „Logical Tree“**

Rodoma visų jūsų įrenginių, prie kurių jūsų naudotojų grupė turi prieigą, hierarchinė struktūra.

Jei prisijungėte prie „Enterprise Management Server“, serverio pavadinimas rodomas kaip kameros pavadinimo priešdėlis.

Tik administratorius gali sukurti arba keisti loginį medį „Configuration Client“.

Galite nuvilkti elementą į toliau nurodytus naudotojo sąsajos elementus.



- Kamera, žemėlapij, dokumentą į vaizdo sritį
- Kiekvieną elementą į **Favorites tree** langą
- Žemėlapij į **Map** langą
- Kamera į **Monitors** langą

Žr.

- *Vaizdo sričių išdėstymas ir dydžio keitimas, puslapis 42*
- *Kameros rodinio rodymas vaizdo srityje, puslapis 39*
- *Elementų pridėjimas prie parankinių medžio, puslapis 64*
- *Iš anksto sukonfigūruotos kamerų sekos paleidimas, puslapis 43*
- *Vaizdo rodymas esant mažam pralaidumui, puslapis 99*

18.10

Langas „Favorites Tree“

Pagrindinis langas >  > skirtukas 
 arba

Pagrindinis langas >  > skirtukas 

Galite pridėti kiekvieną loginio medžio elementą į rodinį parankinių medyje, kad sukurtumėte savo loginio medžio poaibį. Bet kuriuo metu galite rodyti rodinį arba pridėti ar ištrinti įrenginius rodyne.

Išsaugodami rodinį parankinių medyje, išsaugote toliau nurodytus nustatymus.

- Kamerų ar kitų objektų priskyrimą vaizdo srityse
- Vaizdo sričių šabloną
- Dabartinį skaitmeninio mastelio keitimo nustatymą
- Vaizdo skiltį
- Pasirinktą srautą (pasiekiamas tik tiesioginio vaizdo režimu)

Žr.

- *Elementų pridėjimas prie parankinių medžio, puslapis 64*
- *Rodinių kūrimas / redagavimas, puslapis 65*

18.11

Langas „Bookmarks“

Pagrindinis langas >  > skirtukas 
 arba

Pagrindinis langas >  > skirtukas 

Galite išsaugoti tiesioginio vaizdo laikotarpį arba įrašą žymėje. Žymėje išsaugomas pradžios ir pabaigos laikas, kameros, šiuo metu priskirtos vaizdo langui, ir visas vaizdo sričių

šablonas. Galimas 0 sekundžių laikotarpis. Žymės išsaugomos srityje . Žymės ištrynimasis neturi įtakos atitinkamiems įrašams. Negalite prie žymės pridėti kamerų arba jų pašalinti. Norėdami pakeisti žymę, įkelkite ją, atlikite pakeitimus ir išsaugokite. Jei įrašas ištrinamas, atitinkama žymė nesinchronizuojama. Įkėlus rodoma juoda vaizdo sritis.

Jei esate prisijungę prie „Enterprise Management Server“, kameros pavadinimas rodomas kartu su šios kameros „Management Server“ pavadinimu kaip priešdėlis.

Pastaba: nepridėkite daugiau nei 4 kamerų į vieną žymę, kad išvengtumėte našumo problemų įkeliant žymę.

Žr.

- Žymės redagavimas, puslapis 68
- Žymės įkėlimas, puslapis 68

18.12 Vaizdo langas

Pagrindinis langas

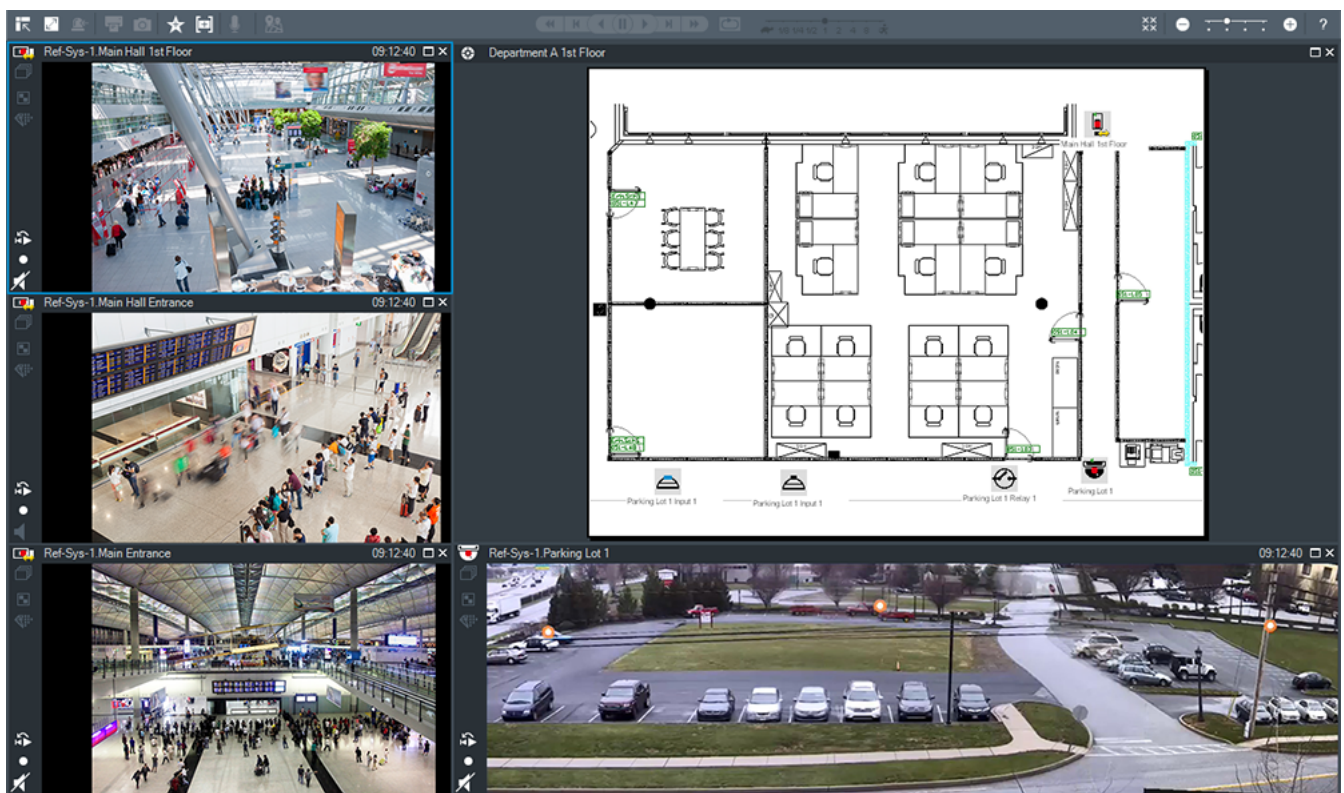

Rodomas kintamas vaizdo sričių skaičius. Mažiausiai tai 1 vaizdo sritis. Vieną kamerą galite rodyti keliose vaizdo srityse vienu metu.

Galite atlikti toliau nurodytas užduotis (ne visos užduotys prieinamos BVMS Export Player).

- Pakeisti rodomų vaizdo sričių skaičių.
- Labai lanksčiai išdėstyti vaizdo sritis, pakeisti vaizdo sričių šabloną ir išsaugoti šį išdėstymą kaip rodinį **Favorites tree**.
- Perjungti iš tiesioginio vaizdo režimo į atkūrimo režimą (ir pavojaus signalų rodinį, jei yra pavojaus signalų).

- Įjungti / išjungti visus garso šaltinius (programa turi būti sukonfigūruota daugiakanaliam režimui).
- Paleisti seką.
- Įjungti / išjungti vaizdo srities įrankių juostas.
- Atlikti momentinį atkūrimą.
- Naudoti vidinio ryšio funkciją.

Žr.

- *Vaizdo srities eilučių skaičiaus keitimas, puslapis 41*
- *Vaizdo sričių išdėstymas ir dydžio keitimas, puslapis 42*

18.13

Vaizdo sritis

Pagrindinis langas

„BVMS Export Player“ siūlo tik ribotą funkcijų rinkinį.

Galite rodyti:

- Tiesioginį vaizdą iš bet kurio vaizdo šaltinio (tik tiesioginio vaizdo režimu)
- Vaizdo įrašo momentinį atkūrimą
- Įrašytą vaizdo įrašą (tik atkūrimo režimu)
- Žemėlapius
- Dokumentus (HTML failus)
- Teksto duomenis
- Įrašymo šaltinį

Mėlynas rėmelis nurodo, kad ši vaizdo sritis yra pasirinkta, pavyzdžiui, norint rodyti kameros vaizdą šioje vaizdo srityje.

Pastaba: vaizdo srities įrankių juosta rodoma tik tuo atveju, jei vaizdo sritis yra pasirinkta. Jei prisijungiate prie „Enterprise Management Server“, kameros pavadinimas su šios kameros „Management Server“ pavadinimu kaip priešdėlis rodomas vaizdo srities įrankių juostoje, jei vaizdo sritis pasirinkta.

Kameros žemėlapyje rodomos kaip aktyviosios sritys. Galite suaktyvinti kamerą žemėlapyje dukart spustelėdami, naudodami kontekstinį meniu arba nuvilkdami į vaizdo sritį.

Kai PTZ kamera rodoma, galite naudoti valdymo lange funkciją.

Dukart spustelėkite kamerą loginiame medyje, kad ji būtų rodoma kitoje laisvoje vaizdo srityje.

Dešiniuju pelės klavišu spustelėkite vaizdo srityje, tada spustelėkite **Properties**, kad būtų parodytas langas **Properties**. Šiame lange rodoma informacija apie kamerą.

Laiko rodmuo tiesioginio vaizdo srities įrankių juostoje visada rodo vietinį rodomos kameros laiką. Laiko rodmuo atkūrimo vaizdo srities įrankių juostoje visada rodo įrašyto vaizdo įrašo laiką.









Žr.

- *Naudojamos piktogramos, puslapis 133*
- *Teksto duomenų rodymas, puslapis 96*

18.14

Paieškos laukas

Galite naudoti paieškos lauką norėdami ieškoti elemento loginiame medyje, parankinių medyje ir žymėse.

1. Pagrindinis langas >  >  arba  arba skirtukas  > dešiniuoju pelės klavišu spustelėkite norimą šakninį mazgą arba norimą elementą > spustelėkite **Tree search** Arba:
loginio medžio lange, parankinių medžio lange arba žymių lange paspauskite Ctrl+F.
Parodomas paieškos laukas .
2. Įveskite paieškos eilutę, nurodančią elemento rodomą pavadinimą.
Paieška suaktyvinama iš karto vedant tekstą ir pažymimas pirmasis elementas, atitinkantis paieškos eilutę.
Jei paieškos eilutė nerandama, pasikeičia paieškos lauko fono spalva.
3. Spustelėkite  arba , kad pažymėtumėte ankstesnį arba kitą atitinkantį elementą.
Paieška vykdoma visuose medžio elementuose, kurie atitinka paieškos eilutę, o ne tik elementuose pasirinktame medžio mazge.
4. Spustelėkite , kad uždarytumėte paieškos lauką.



18.15 Eksportavimo langas



Pagrindinis langas >  > skirtukas 
Galite importuoti eksportuotus vaizdo duomenis, rodyti juos vaizdo srityje, ieškoti juose tam tikrų duomenų ir vėl juos išskelti.

Žr.

- *Vaizdo duomenų eksportavimas, puslapis 82*
- *Eksportuoto vaizdo įrašo įkėlimas, puslapis 88*

18.16 Žemėlapių langas

Pagrindinis langas >  > nuvilkite žemėlapij iš  į skirtuką  arba

Pagrindinis langas >  > nuvilkite žemėlapij iš  į skirtuką 
Rodomas objekto žemėlapis; negali būti rodomas vaizdo turinys ir neapsiriboja 4:3 santykiu.
Jei žemėlapis negali būti visas rodomas lange **Map**, galite vilkti žemėlapij. Rodomas specialus žymeklis.

Spustelėkite, kad gautumėte išsamias instrukcijas:

- *Objekto žemėlapių rodymas, puslapis 60*

18.17 Langas „PTZ Control“

Pagrindinis langas >  > skirtukas  **PTZ Control**

Langas  tampa aktyvus, kai PTZ kamera arba pasukama / pakreipiama kamera rodoma pasirinktoje vaizdo srityje.

Galite valdyti kamerą su atitinkamomis funkcijomis, rodomomis pasirinktoje vaizdo srityje.



Spustelėkite, kad padidintumėte arba sumažintumėte skaitmeniniu būdu. Šie valdikliai aktyvūs net tada, kai pasirinkta ne PTZ kamera.



Spustelėkite rodyklę arba naudokite vairasvirtę centre, kad pasuktumėte kamerą visomis kryptimis.



Spustelėkite, kad padidintumėte vaizdo kampą (kampų mastelio keitimas) / sumažintumėte vaizdo kampą (platus kampas).



Spustelėkite, kad nustatytumėte fokusavimą arti / toli.



Spustelėkite, kad uždarytumėte / atidarytumėte diafragmą.

Predefined positions:

Pasirinkite įrašą, kad perkeltumėte PTZ valdiklį į iš anksto apibrėžtą padėtį.



Spustelėkite, kad išsaugotumėte dabartinę PTZ kameros padėtį pasirinktos išankstinės padėties įrašė.

AUX commands:

Pasirinkite įrašą, kad vykdytumėte šią komandą.

18.18



Laiko skalės langas







Pagrindinis langas >  > skirtukas 

Galite valdyti įrašytų vaizdo įrašų atkūrimą. Galite rodyti kelias kameras vienu metu. Garso atkūrimas galimas tik tada, kai leidžiate vaizdo įrašą normaliu greičiu. Jei turite teisę rodyti įrašytus vaizdo įrašus, taip pat galite klausytis pridėdama garso įrašo. Jei pasirenkate kitą laiko juostą, laiko skalė atitinkamai pakeičiama. Galite naršyti įrašytus vaizdo įrašus. Visų rodomų vaizdo sričių atkūrimas yra sinchronizuotas.









Daugelis funkcijų leidžia tiksliai rasti ieškomas scenas.

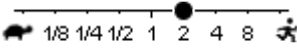

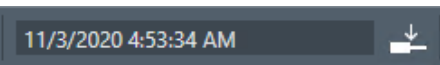
Laiko skalėje įrašams Operator Client ir „BVMS Export Player“ rodoma toliau nurodyta informacija, pažymėta spalva arba brūkšniais.

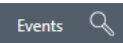
Įrašymas	Spalva
Nuolatinis įrašymas	
Įrašymo praradimas / nėra įrašo	
Apsaugotas įrašas	Tamsiai pilkos įstrižos juostelės ant originalios spalvos (pvz.: )

Įrašymas	Spalva
Apribotas įrašas	Tamsiai pilkos įstrižos juostelės ant originalios spalvos (pvz.: )
Garsas	
Duomenys dar neįkelti	
Paieškos rezultatai	
Pavojaus signalo įrašas	
Įrašas prieš pavojaus signalą	
Judesio įrašas	

Kad būtų rodoma spalvota pavojaus signalų įrašymo, įrašymo prieš pavojaus signalą ir judesio įrašymo laiko skalė, įjunkite ją skirtuke **Display** (Ekranas). Žr. skyrių *Skirtukas „Display“*, puslapis 142.

	Perkelkite slankiklį, kad sureguliuotumėte rodomų kamerų atkūrimo greitį.
	Naudodami valdiklius valdykite rodomų kamerų atkūrimą. Iš kairės į dešinę: <ul style="list-style-type: none"> - Pereiti prie seniausio įrašo - Vienas kadras atgal, nesvarbu, kokio tipo kadras - Leisti atgal, atkūrimo greitį galite keisti greičio slankikliu - Pristabdyti atkūrimą arba atkūrimą atgal - Leisti, atkūrimo greitį galite keisti greičio slankikliu - Vienas kadras pirmyn, nesvarbu, kokio tipo kadras - Pereiti prie naujausio įrašo
	Įveskite greito plonos linijos nustatymo laiko skalėje laiką.
	Spustelėkite, kad pereitumėte prie laiko dabar.
	Spustelėkite norėdami pasirinkti paieškos tipą.
	Rodomas pasirinktas paieškos tipas, pavyzdžiui, Video by event search .
	Spustelėkite, kad pereitumėte prie ankstesnio paieškos rezultato.
	Spustelėkite, kad pereitumėte prie kito paieškos rezultato.
	Spustelėkite, kad pašalintumėte visus paieškos rezultatus.

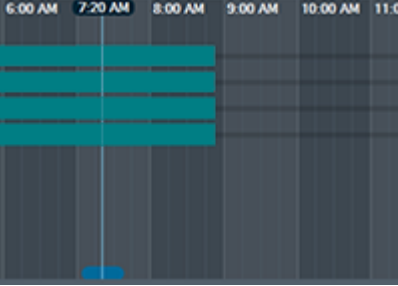
	<p>Spustelėkite, kad būtų parodytas dialogo langas Export Video.</p>
	<p>Rodomas visos vaizdo lange rodomos kameros. Jei prisijungiate prie „Enterprise Management Server“, kameros pavadinimas rodomas kartu su šios kameros Management Server“ pavadinimu kaip priešdėlis.</p>
	<p>Parodomas kamerų sąrašė esančių kamerų laiko skalės. Galite greitai nustatyti atitinkamų vaizdo įrašų paleidimo laiką.</p>

Žr.

- *Atkūrimo greičio keitimas, puslapis 77*
- *Laiko skalės naudojimas, puslapis 76*
- *Žurnalo įrašų paieška, puslapis 92*
- *Vaizdo duomenų eksportavimas, puslapis 82*
- *Vaizdo duomenų autentiškumo patikrinimas, puslapis 80*
- *Vaizdo įrašo apsauga arba jos panaikinimas, puslapis 78*
- *Vaizdo įrašo ribojimas arba neribojimas, puslapis 77*
- *Vaizdo duomenų ištrynimasis, puslapis 79*
- *Eksportuoto vaizdo įrašo įkėlimas, puslapis 88*

19 Spartieji klavišai

Šiame skyriuje pateikiami prieinami JAV klaviatūros išdėstymo spartieji klavišai. + reiškia, kad kiekvienas klavišas turi būti paspaustas vienu metu (pavyzdžiui, „Control+z“ reiškia vienu metu paspausti „Control“ ir „z“ klavišus).

Sąrankos kompaktiniame diske rasite „Acrobat“ failą spausdinti. Šio failo pavadinimas yra „keyboard_layout_en.pdf“.

19.1 Bendrieji valdikliai

Funkcija	Spartusis klavišas
Rodyti internetinį žinyną	F1
Pervardyti (pavyzdžiui, parankiniuose)	F2

19.2 Atkūrimo valdikliai

Funkcija	Spartusis klavišas
Leisti / pristabdyti	Tarpas
Ankstesnis kadras	,
Kitas kadras	.
Nustatyti kryptį pirmyn	Enter
Nustatyti kryptį atgal	Backspace
Pereiti prie seniausio įrašo	Home
Pereiti prie naujausio įrašo	End
Padidinti atkūrimo greitį	Page Up
Sumažinti atkūrimo greitį	Page Down

19.3 Vaizdo lango valdikliai

Šie spartieji klavišai veikia tik tada, kai vaizdo langas yra sufokusuotas.

Funkcija	Spartusis klavišas
Perkelti pasirinktą vaizdo sritį	Žymeklio klavišai
Uždaryti vaizdo sritį	Delete
Uždaryti visas vaizdų sritis	Control + Delete
Rodyti mažiau vaizdo srities eilučių	F7
Rodyti daugiau vaizdo srities eilučių	F8*
Rodyti / slėpti vaizdo srities juostas	F9
* Pastaba: negalite rodyti daugiau vaizdo srities eilučių nei sukonfigūruotas maksimumas, nustatytas parametru programoje „BVMS Configuration Client“.	

20 Problemų sprendimas

Šiame skyriuje pateikiama informacija apie tai, kaip spręsti žinomas problemas naudojant „BVMS Operator Client BVMS Export Player“.

Garso plokštės įrašymo valdymo nustatymų problemos

Problema	Priežastis	Sprendimas
Atsiranda grįžtamasis ryšys naudojant vidinio ryšio funkcijos mikrofoną.	Garso plokštės įrašymo valdiklyje turi būti pasirinktas mikrofonas, o ne stereofoninis maišymas (ar kažkas kita). „Operator Client“ paleidžiant patikrina savo konfigūracijos failą ir atitinkamai pakeičia įrašymo valdiklio nustatymus. Šiame konfigūracijos faile yra numatytasis įrašas, kuris gali neatitikti jūsų sistemos konfigūracijos. Šis nustatymas atkuriamas kiekvieną kartą paleidžiant „Operator Client“.	Pakeiskite nustatymą „Operator Client“ konfigūracijos faile į mikrofoną.

20.1 Ryšio su klaviatūra „Bosch IntuiKey“ atkūrimas

1. Dar kartą prijunkite kabelį arba palaukite, kol darbo stotis bus prijungta. Pranešimas Off Line dingsta.
2. Paspauskite programinį klavišą Terminal, kad įeitumėte į BVMS.

Terminų žodynas

„Enterprise Account“

„Enterprise Account“ yra autorizacija, leidžianti „Operator Client“ naudotojui prisijungti prie „Management Server“ įrenginių, kurie yra „Enterprise System“ dalis. „Enterprise Account“ sukonfigūruojami visi šio „Management Server“ įrenginių leidimai. „Operator Client“ vienu metu gali prisijungti prie visų „Management Server“ kompiuterių, kurie yra šios „Enterprise System“ dalis. Šią prieigą valdo „Enterprise User Group“ narystė arba įrenginio leidimai, sukonfigūruoti šio „Management Server“ „Enterprise Account“.

„Enterprise System“

„Enterprise System“ yra „Bosch Video Management System“ funkcija, leidžianti „Operator Client“ naudotojui vienu metu pasiekti kelis „Management Server“ kompiuterius.

„Enterprise User Group“

„Enterprise User Group“ yra naudotojų grupė, sukonfigūruota „Enterprise Management Server“. „Enterprise User Group“ apibrėžia naudotojus, kurie turi teisę vienu metu pasiekti kelis „Management Server“ kompiuterius. Apibrėžia šiems naudotojams prieinamus veiklos leidimus.

„Intelligent Tracking“

„Intelligent Tracking“ yra programinės įrangos procesas, veikiantis kameroje, leidžiantis kamerali sekti pasirinktą objektą.

„Intelligent Video Analytics“

Algoritmas, kuris aptinka konkrečias objektų savybes ir elgesį vaizdo kameros stebimoje scenoje ir iš to generuoja pavojaus signalų įvykius, kurie savo ruožtu gali būti apdoroti CCTV sistemoje. Įrašymas su suaktyvintais „Intelligent Video Analytics“ nustatymais yra būtinoji sąlyga, kad vėliau būtų galima pasirinktinai ir greitai ieškoti vaizdo medžiagos. „Intelligent Video Analytics“ leidžia užfiksuoti ir įvertinti kryptingą objektų judėjimą taip, kad būtų išvengta daugelio klaidingų pavojaus signalų. „Intelligent Video Analytics“ automatiškai prisitaiko prie kintančių aplinkos sąlygų, todėl iš esmės nėra jautri trikdančiam poveikiui, pvz., lietai ir medžių judėjimui. „Intelligent Video Analytics“, ypač kai naudojama su „Forensic Search“, leidžia filtruoti judančius objektus pagal jų spalvų specifikacijas.

Naudojant „Intelligent Video Analytics“ algoritmą, galima pasirinktinai ieškoti didelėje vaizdo medžiagoje objektų, turinčių specifinių spalvų savybių.

„Management Server“

BVMS serverio valdymo įrenginiai.

„Operator Client“ darbo stotis

Kompiuteris „Bosch Video Management System“ aplinkoje, skirtas tiesioginiam vaizdui ir atkuriamam vaizdo įrašui žiūrėti bei konfigūravimo užduotims atlikti. „Operator Client“ įdiegta šiame kompiuteryje.

„Operator Client“

„Bosch Video Management System“ komponentas, suteikiantis naudotojo sąsają sistemai stebėti ir naudoti.

„Server Lookup“

Prieigos būdas, skirtas „Configuration Client“ arba „Operator Client“ naudotojui nuosekliai prisijungti prie kelių sistemos prieigos taškų. Sistemos prieigos taškas gali būti „Management Server“ arba „Enterprise Management Server“.

„Unmanaged Site“

BVMS įrenginių medžio elementas, kuriame gali būti vaizdo tinklo įrenginių, tokių kaip skaitmeniniai vaizdo įrašymo įrenginiai. Šių įrenginių nevaldo jūsų sistemos „Management Server“. „Operator Client“ naudotojas gali prisijungti prie „Unmanaged Site“ įrenginių pagal poreikį.

„Video Streaming Gateway“ (VSG)

Virtualusis įrenginys, leidžiantis integruoti „Bosch“ kameras, ONVIF kameras, JPEG kameras, RTSP kodavimo įrenginius.

Aktyvioji sritis

Į pelę reaguojanti piktograma žemėlapyje. Aktyviosios sritys sukonfigūruojamos „Configuration Client“. Aktyviosios sritys gali būti, pavyzdžiui, kameros, relės, įvestys. Operatorius jas naudoja įrenginio vietai pastate nustatyti ir įrenginiui pasirinkti. Jei sukonfigūruota, aktyviųjų sričių fonas gali pradėti mirksėti tam tikra spalva, kai įvyksta konkretus būsenos įvykis arba pavojaus signalas.

analizės peržiūros programa

Išorinė programa, naudojama vaizdo analizės pavojaus signalams rodyti „Operator Client“.

ANR

Automatinis tinklo papildymas. Integruotas procesas, kuris nukopijuoja trūkstantis vaizdo duomenis iš vaizdo siųstuvo-imituvo į tinklo vaizdo įrašymo įrenginį įvykus tinklo trikdžiai. Nukopijuoti vaizdo duomenys tiksliai užpildo spragą, atsiradusią po tinklo trikties. Taigi siųstuvui-imituvui reikia bet kokios vietinės saugyklos. Įrašymo talpa šioje vietinėje saugykloje apskaičiuojama pagal šią formulę: (tinklo pralaidumas x numatomas tinklo neveikimo laikas + saugos riba) x (1 + 1 / atsarginės kopijos greitis). Gauta įrašymo talpa reikalinga, nes nenutrūkstamas įrašymas turi būti tęsiamas per kopijavimo procesą.

Antrinis VRM

Programinė įranga BVMS aplinkoje. Užtikrina, kad vieno ar kelių pirminių VRM įrašymas būtų papildomas ir vienu metu atliekamas į kitą iSCSI paskirties vietą. Įrašymo nustatymai gali skirtis nuo pirminio VRM nustatymų.

apeiti

Selektyviai pašalina taškus iš apsaugos sistemos. Taškas gali būti apeitas, kad perimetras būtų apsaugotas atidarius langą.

apsaugos nuo įsilaužimo centralė

Bendras pagrindinio įrenginio pavadinimas „Bosch“ apsaugos nuo įsilaužimo (įsibrovimo) sistemoje. Prie valdymo pulto jungiamos klaviatūros, moduliai, detektoriai ir kiti įrenginiai.

Atkūrimo režimas

„Operator Client“ funkcija. Naudojama atkurti archyvuotus vaizdo įrašus ir juose ieškoti.

Atsarginis VRM

Programinė įranga BVMS aplinkoje. Trikties atveju perima priskirto pirminio arba antrinio VRM užduotį.

Atskaitos vaizdas

Atskaitos vaizdas yra nuolat lyginamas su esamu vaizdu. Jei esamas vaizdas pažymėtose srityse skiriasi nuo atskaitos vaizdo, suaktyvinamas

pavojaus signalas. Tai leidžia aptikti klastojimą, kuris kitu atveju nebūtų aptiktas, pavyzdžiui, pasukus kamerą.

Atsukimo laikas

Sekundžių skaičius, kai vaizdų sritis perjungiama į momentinį atkūrimą.

autentiškumas

Įrašyto vaizdo įrašo būseną, nurodanti jo originalumą. Tai reiškia, kad įrašytu vaizdo įrašu nebuvo manipuliuojama.

DNS

Domenų vardų sistema. DNS serveris paverčia URL (pavyzdžiui, www.myDevice.com) į IP adresą tinkluose, kuriuose naudojamas TCP/IP protokolas.

Dokumentas

Dokumentų failai, kuriuos palaiko BVMS, yra HTM, URL, MHT, HTML, TXT.

dvigubas autorizavimas

Saugos politika, pagal kurią prie „Operator Client“ turi prisijungti du skirtingi naudotojai. Abu naudotojai turi būti normalios „Bosch Video Management System“ naudotojų grupės nariai. Ši naudotojų grupė (arba šios naudotojų grupės, jei naudotojai yra skirtingų naudotojų grupių nariai) turi būti dvigubos prieigos grupės dalis. Dvigubos prieigos grupė turi savo prieigos teises „Bosch Video Management System“. Ši dvigubos prieigos grupė turi turėti daugiau prieigos teisių nei normali naudotojų grupė, kuriai priklauso naudotojas. Pavyzdys: A naudotojas yra naudotojų grupės, vadinamos A grupe, narys. B naudotojas yra B grupės narys. Be to, sukonfigūruota dvigubos prieigos grupė, kurios nariai yra A grupė ir B grupė. A grupės naudotojams dvigubas autorizavimas yra neprivalomas, B grupės naudotojams – privalomas. Kai A naudotojas prisijungia, rodomas antras prisijungimo patvirtinimo dialogo langas. Šiame dialogo lange antrasis naudotojas gali prisijungti, jei jis yra laisvas. Jei ne, A naudotojas gali tęsti ir paleisti „Operator Client“. Tada jis turi tik A grupės prieigos teises. Kai B naudotojas prisijungia, vėl rodomas antras prisijungimo dialogo langas. Šiame dialogo lange antrasis naudotojas turi prisijungti. Jei ne, B naudotojas negali paleisti „Operator Client“.

dvipusis

Terminas, naudojamas duomenų perdavimo tarp dviejų šalių kryptiai apibrėžti. Pakaitinis dvipusis režimas leidžia perduoti duomenis abiem kryptimis, bet ne vienu metu. Vienalaikis dvipusis režimas leidžia perduoti duomenis vienu metu.

iSCSI

Interneto mažos kompiuterių sistemos sąsaja. Protokolas, valdantis saugyklą per TCP/IP tinklą. iSCSI suteikia prieigą prie saugomų duomenų iš bet kurios tinklo vietos. Ypač atsiradus „Gigabit Ethernet“ tapo prieinama prie kompiuterių tinklo prijungti iSCSI saugojimo serverius tiesiog kaip nuotolinius standžiuosius diskus. Pagal iSCSI terminologiją serveris, teikiantis saugyklos išteklius, vadinamas iSCSI paskirties vieta, o klientas, kuris prisijungia prie serverio ir pasiekia serverio išteklius, vadinamas iSCSI iniciatoriumi.

Iškraipymo korekcija

Programinės įrangos naudojimas apskritimiam vaizdui iš išgaubto objektyvo su radialiniu iškraipymu konvertuoti į tiesinį vaizdą normaliai žiūrėti (iškraipymo korekcija).

Iškraipymo korekcija kameros pusėje

Iškraipymo korekcija atliekama pačioje kameroje.

ištrinti

BDAR (bendrajame duomenų apsaugos reglamente) nustatyta teisė ištrinti duomenis numato, kad duomenų subjektas turi teisę reikalauti ištrinti su juo susijusius asmens duomenis dėl bet kurios iš kelių priežasčių per 30 dienų.

Įvykis

Aplinkybė arba būseną, susijusi su pavojaus signalu ir (arba) veiksmu. Įvykiai gali kilti iš daugelio šaltinių, pvz., kamerų, archyvavimo įrenginių, katalogų, skaitmeninių įvesčių ir kt. Tai gali būti įrašymo pradžios būsenos, signalo praradimo būsenos, pranešimai apie pilną diską, naudotojų prisijungimai, skaitmeninės įvesties paleidikliai ir kt.

kamerų seka

Kamerų, kurios rodomos viena po kitos, sąrašas. Kiekviena kamera rodoma tam tikrą laiką (rodymo laikas). Yra dviejų tipų sekos: iš anksto nustatytos ir automatinės. Iš anksto nustatytas

sekas nustato administratorius. Šių sekų piktogramos yra loginiame medyje. Automatinės sekos sukuriamos, kai nuvelkate kelis pasirinkimus arba aplanką iš loginio medžio į vaizdo sritį arba dekodavimo įrenginį. Visos kameros šiame aplanke arba pasirinkimo sekos vaizdo srityje. Galite sukurti savo sekas, sukurdami aplanką parankinių medyje.

Kodavimo įrenginys

Pakeičia analoginį srautą į skaitmeninį, pvz., norint integruoti analogines kameras į skaitmeninę sistemą, pvz., „Bosch Video Management System“. Kai kurie kodavimo įrenginiai gali turėti vietinę saugyklą, pvz., „Flash“ kortelę, USB standųjį diską, arba jie gali saugoti savo vaizdo duomenis iSCSI įrenginiuose. IP kamerosse yra integruotasis kodavimo įrenginys.

Laiko skalė

„Bosch Video Management System“ naudotojo sąsajos dalis. Rodo linijas kaip grafinius pasirinktų kamerų įrašų vaizdus. Laiko skalė leidžia naršyti po įrašytus vaizdo įrašus.

Loginis medis

Medis su pritaikyta visų įrenginių struktūra. Loginis medis naudojamas „Operator Client“ kamerosms ir kitiems įrenginiams pasirinkti. „Configuration Client“ konfigūruojamas „visas loginis medis“ (puslapyje „Maps and Structure“) ir pritaikomas kiekvienai naudotojų grupei (puslapyje „User Groups“).

Loginis numeris

Loginiai numeriai yra unikalūs ID, priskiriami kiekvienam sistemos įrenginiui, kad būtų lengviau naudoti. Loginiai numeriai yra unikalūs tik tam tikro tipo įrenginiuose. Įprastas loginių numerių naudojimas yra komandų scenarijai.

Momentinis atkūrimas

Atkuria įrašytą pasirinktos kameros vaizdą tiesioginio ekrano vaizdo srityje. Galima konfigūruoti pradžios laiką (sekundžių skaičių praeityje arba atsukimo laiką).

monitorių grupė

Prie dekodavimo įrenginių prijungtas monitorių rinkinys. Monitorių grupė gali būti naudojama pavojaus signalui apdoroti tam tikroje fiziniėje vietoje. Pavyzdžiui, esant įdiegčiai su trimis

fiziškai atskirtomis valdymo patalpomis gali būti trys monitorių grupės. Monitorių grupėje esantys monitoriai yra logiškai sukonfigūruoti į eiles ir kolonas ir gali būti nustatomas skirtingas išdėstymas, pvz., viso ekrano arba keturių dalių rodinio.

MOV

Numatytojo vaizdo įrašo formato, kurį naudoja „Apple QuickTime Player“, failo plėtinys.

MP4

MP4 yra skaitmeninio multimedijos konteinerio formatas, dažniausiai naudojamas vaizdo ir garso įrašams saugoti, tačiau jis taip pat gali būti naudojamas kitiems duomenims, pvz., subtitrams ir nejudantiems vaizdams, saugoti. MP4 failus palaiko dauguma programinės įrangos medijos leistuvų.

Naudotojų grupė

Naudotojų grupės naudojamos bendriems naudotojų atributams, pvz., leidimams, teisėms ir PTZ prioritetui, apibrėžti. Tapęs grupės nariu, naudotojas automatiškai perima visus grupės atributus.

Objektas

Naudotojo sukurtas objektas, skirtas susijusiems sistemos ištekliams sujungti, kad būtų lengviau peržiūrėti ir valdyti. Paprastai objektas atitinka fizinę vietą, pvz., pastatą arba aukštą, tačiau jis gali būti naudojamas bet kokiai koncepcijai reprezentuoti. Jį sudaro „Management Server“, paprastai „Configuration Client“ ir kelios „Operator Client“ įdiegtys.

Panoraminė kamera

Kamera su 360° arba 180° matymo kampų.

Parankinių medis

pavojaus signalo prioritetas

Kiekvienam pavojaus signalui priskiriamas prioritetas. Pavojaus signalai gali būti sukonfigūruoti taip, kad jie būtų automatiškai rodomi (iškiltų) pavojaus signalų vaizdo lange, atsižvelgiant į pavojaus signalo prioritetą. Kiekvieno naudotojo tiesioginiam / atkuriamam rodinio taip pat priskiriamas prioritetas. Kai gaunami pavojaus signalai, kurių prioritetas yra aukštesnis nei naudotojo rodinio, automatiškai

parodoma pavojaus signalo eilė pavojaus signalų vaizdo lange. Jei pavojaus signalų vaizdo langas šiuo metu nerodomas, jis automatiškai pakeičia tiesioginio arba atkūrimo vaizdo langą monitoriuje, kuriame įjungtas pavojaus signalas.

Pavojaus signalų sąrašas

„Bosch Video Management System“ langas, naudojamas aktyvių pavojaus signalų sąrašui rodyti.

Pavojaus signalų vaizdo langas

Vaizdo langas, skirtas vienai ar kelioms pavojaus signalo vaizdo sritims rodyti.

PTZ kamera

Kamera su slinkimo, pakreipimo ir mastelio keitimo funkcija.

Rodymo laikas

Iš anksto nustatytas laikotarpis, kurį kamera bus rodoma vaizdo lange, kol bus parodyta kita kamerų sekos kamera.

rodinys

Vaizdo sričių rinkinys, kurį galite iškviešti, kad galėtumėte nedelsdami žiūrėti tiesiogiai. Sekos negali būti rodinio dalis.

ROI

„Region of Interest“. Numatytas ROI naudojimas yra pralaidumo taupymas, kai priartinama kameros vaizdo dalis su fiksuota HD kamera. Ši dalis veikia kaip PTZ kamera.

sritis

Prie apsaugos sistemos prijungta aptikimo įrenginių grupė.

taškas

Prie apsaugos sistemos prijungtas aptikimo įrenginys. Taškai rodomi klaviatūroje atskirai ir su pasirinktiniu tekstu. Tekste gali būti aprašytos pavienės durys, judesio jutiklis, dūmų detektorius arba saugoma erdvė, pvz., AUKŠTAS arba GARŽAS.

TCP

Duomenų perdavimo valdymo protokolas. Į ryšį orientuotas ryšio protokolas, naudojamas duomenims perduoti IP tinkle. Siūlo patikimą ir tvarkingą duomenų perdavimą.

UDP

Naudotojų duomenų paketų kelio schemos protokolas. Perdavimo neužmezgus ryšio („connectionless“) protokolas, naudojamas keistis duomenimis per IP tinklą. UDP yra efektyvesnis nei TCP vaizdui perduoti, nes mažiau papildomų duomenų.

UTC

Pasaulinis koordinuotasis laikas

Vaizdo analizė

Vaizdo analizė yra programinės įrangos procesas, kuris palygina kameros vaizdą su saugomais konkrečių asmenų ar objektų vaizdais. Jei sutampa, programinė įranga suaktyvina pavojaus signalą.

Vaizdo langas

Vaizdo sričių konteineris, sudarytas pagal vaizdo lango šabloną.

Vaizdo sričių šablonas

Vaizdo sričių išdėstymas.

Vaizdo sritis

Naudojama tiesioginiam arba įrašytam vienos kameros, objekto žemėlapiu, dokumento, sekos, monitorių grupės, išorinės programos arba žemėlapiu peržiūros srities vaizdui rodyti.

Vidinio ryšio funkcija

Naudojama kalbėti per kodavimo įrenginio garsiakalbius. Šis kodavimo įrenginys turi turėti garso įvestį ir garso išvestį. Teisė naudotis vidinio ryšio funkcija gali būti suteikta kiekvienai naudotojų grupei.

VRM

„Video Recording Manager“. „Bosch Video Management System“ programinės įrangos paketas, valdantis vaizdo įrašų (MPEG-4 SH++, H.264 ir H.265) su garso duomenimis ir metaduomenimis saugojimą iSCSI įrenginiuose tinkle. VRM tvarko duomenų bazę, kurioje yra įrašymo šaltinio informacija ir susijusių iSCSI įrenginių sąrašas. VRM realizuojamas kaip paslauga, veikianti „Bosch Video Management System“ tinklo kompiuteryje. VRM nesaugo vaizdo duomenų, bet paskirsto iSCSI įrenginių saugyklos talpą kodavimo įrenginiams,

tvarkydamas apkrovos balansavimą tarp kelių iSCSI įrenginių. VRM srautu perduoda atkūrimą iš iSCSI į „Operator Clients“.

žymė

Naudojama tiesioginiam arba įrašytam vaizdo laikotarpiui laikyti. Tai leidžia pažymėti tam tikras scenas vėlesniam tyrimui. Be to, galite bendrinti tyrimo rezultatus su kitais naudotojais eksportuodami žymę.

Žurnalas

Konteineris, skirtas visiems „Bosch Video Management System“ įvykiams registruoti.

Rodyklė

Simboliai

„Bosch Video Management System“

internetinis žinynas 8

„BVMS Export Player“ 69, 71, 82

„Enterprise System“ 17

„Forensic Search“ 90

„Management Server“ 14, 17

„Map-based tracking assistant“ 60, 61, 131, 132

„Operator Client“

išėjimas 35

paleidimas 34

„Unmanaged Site“ prieiga 93

žemėlapių peržiūros sritis 61

žemėlapis 145

mirksinti įrenginio piktograma 60

spalvota įrenginio piktograma 60

žymė 64

įkelti 68

išsaugoti 67

pridėti 67

redaguoti 64, 68, 145

rodyti 68

žinynas 8, 9

žinyno atidarymas 8

žinyno spausdinimas 9

žiūrėjimas

ekranai 38

žurnalas 92, 93, 95, 98

žurnalo įrašų paieška 92, 93, 98

A

apeiti

taškas 111

apriboti vaizdo įrašą 77

apsaugos nuo įsilaužimo centralė 136

apsaugoti vaizdo įrašą 148

atkuriamas vaizdo įrašas 145

atkūrimas 126

atkūrimo režimas 126

atkūrimo valdymas

leisti 149

leisti atgal 149

pauzė 149

pereiti prie naujausio įrašo 149

pereiti prie seniausio įrašo 149

vienas kadras atgal 149

vienas kadras į priekį 149

atmesti naują konfigūraciją 35

atnaujinti atskaitos vaizdą 51

atsisakyti naujos konfigūracijos 35

atskaitos vaizdas 51

autentifikavimas 80, 81

autentiškumas 148

automatinė seka 44

automatinio pavojaus signalo iškylančiojo lango

elgesys 24

automatinis pavojaus signalų rodymas 24

automatiškai išskylantis pavojaus signalas 124, 132

B

bendrieji nustatymai 141

C

CCTV klaviatūra 114

D

daugiakanalis 45

duomenų lapas 14

DWF failai

pradinis vaizdas 60

E

eksportavimas

skaidyti 83

vaizdo įrašas 82

eksportuoti

vaizdo įrašas 148

eksportuoto vaizdo įrašo importavimas 89

G

galima nauja konfigūracija 35

garsas 45, 49, 124

Garso vidinio ryšio funkcija 143

H

HD kamera 142

HTML failai 145

Y

ieškoti įrašyto vaizdo įrašo 75

ieškoti judesio 148

ieškoti teksto duomenų 75, 97

įjungti apsaugą 111, 112, 113

įkėlimas

vaizdo duomenys 89

importavimas

vaizdo duomenys 89

internetinis programos žinynas 8

įrankių juosta 47

įrašymas rankiniu būdu 43

įrašymo šaltinis 101, 146

įrašo kokybė 43

iš anksto sukonfigūruota seka	44	NVR	14
išėjimas		NVR įrašai	
„Operator Client“	35	pavojaus signalo įrašymas	43
išjungimas		P	
„Operator Client“	35	paieška	
išjungti apsaugą	111, 112, 113	loginis medis	41
išleidimo pastabos	14	paleidimas	
išmanioji judesio paieška	148	„Operator Client“	34
išsaugoti žymę	67	panoraminė kamera	
ištrinti naudotoją	35	peržiūros režimai	40
ištrinti vaizdo įrašą	148	žiūrėjimo režimai	26
K		panoraminės kameros peržiūros režimai	40
kalbėjimas paspaudus	50	panoraminės kameros žiūrėjimo režimai	26
kameros rodinys	39	papildomi duomenys	
kamerų seka	44	teksto duomenys	97
automatinė	44	Parankinis	65, 66, 67
iš anksto sukonfigūruota	44	parinktys	141
keisti dydį	42	pašalinti naudotoją	35
keisti slaptažodį	35	patikrinti autentiškumą	80, 81
klaviatūra „Bosch IntuiKey“		patvirtinti autentiškumą	80, 81
analoginis režimas	122	pavojaus signalo įrašas	
komandų režimas	121	rasti	75
piktogramos	121	pavojaus signalo įrašymas	43
skaitmeninis režimas	118	NVR įrašai	43
klaviatūra „IntuiKey“	114	VRM įrašai	43
klaviatūra „KBD Universal XF“	114	pavojaus signalo įrašo paieška	75
komandų režimas	121	pavojaus signalo kamera	
konkretus įvykis	148	analoginis monitorius	103
kupolinė kamera	57, 58, 59	pavojaus signalų seka	129
L		pavojaus signalų vaizdo langas	43
laiko juosta	12, 93, 95, 125, 130, 148	pavojaus signalų žemėlapis	60
laiko skalė	126, 148	perjungti	43
laiko taškas	148	panoraminis peržiūros režimas	40
loginis medis		perkoduotas vaizdas	54, 100
paieška	41	piktogramos	133
M		klaviatūra „Bosch IntuiKey“	121
mirksinti įrenginio piktograma	60	plona linija	148
momentinis atkūrimas	45, 48	pradinis vaizdas	
momentinis pakartojimas	48	DWF failai	60
N		pridėti žymę	67
naudojamos piktogramos	133	priimti naują konfigūraciją	35
naudotojas		priverstinai įjungti apsaugą	113
ištrinti	35	privestinai įjungti apsaugą	111, 112
pašalinti	35	programų langai	124
neprisijungus	35	PTZ blokavimas	51
nuotolinis eksportavimas	26, 82	PTZ kamera	57, 58, 59
		PTZ lange	57, 146
		PTZ valdymas	147
		blokavimas	51

R			
radimas			
informacija žinyne	8		
žurnalo įrašai	92, 93, 98		
rankinis įrašymas	25		
rasti pavojaus signalo įrašą	75		
rasti teksto duomenis	75, 97		
rasti vaizdo įrašą	75		
redaguoti žymę	68		
ryšio problemos	55		
rodymas			
ekranai	38		
rodinys	65		
S			
seka	44		
sistemos reikalavimai	14		
skaidyti eksportavimą	83		
skaitmeninė klaviatūra	114		
skaitmeninis mastelio keitimas	45, 65		
slaptažodžio keitimas	35		
spalva	148		
spartieji klavišai	151		
srauto pasirinkimas	52		
sritis	136		
suderinamumo režimas	25		
T			
taškas			
apeiti	111		
TCP	55		
teksto duomenys			
rasti	75, 97		
Tiesioginio vaizdo režimas	124, 147		
tiesioginis vaizdas	124, 145		
V			
vaizdo duomenys			
įkėlimas	89		
importavimas	89		
vaizdo įrašas			
eksportavimas	82		
rasti	75		
vaizdo langas	145		
vaizdo skiltis	45, 65		
vaizdo sritis	39, 42, 47, 146		
PTZ lange	57		
VCA			
įjungti	48, 89		
išjungti	48, 89		
vidinio ryšio funkcija	50		
		vidinio ryšio garso funkcija	50
		vienas kadras	
		atgal	149
		į priekį	149
		visas ekranas	47
		viso ekrano režimas	47
		VRM įrašai	
		pavojaus signalo įrašymas	43
		Z	
		ZIP eksportavimas	85

Building solutions for a better life.

202311301612