

BVMS

Sisällysluettelo

1	Ohjeen käyttäminen	14
1.1	Tietojen etsiminen	14
1.2	Ohjeen tulostaminen	15
2	Turvallisuusmerkkien selitykset	16
3	Johdanto	17
3.1	BVMS:n versiot	18
3.2	BVMS-lisenssin aktivoinnin yleiskuvaus	19
4	Järjestelmän yleistiedot	21
4.1	Laitteistovaatimukset	22
4.2	Ohjelmistovaatimukset	22
4.3	Lisenssivaatimukset	22
5	Käsitteet	23
5.1	BVMS-järjestelmärakenteen käsitteet	23
5.1.1	Yhden Management Server -palvelimen järjestelmä	23
5.1.2	Enterprise System	24
5.1.3	Server Lookup	25
5.1.4	Unmanaged site	26
5.2	Tallennus	28
5.2.1	ANR (automaattinen verkon eheyty)	28
5.2.2	Kaksois- tai varatallennus	29
5.2.3	VRM-tallennustilat	31
5.2.4	VRM-tallennuslähteiden toisto	33
5.2.5	Tallennukseen liittyvien tapahtumien yleiskuvaus	38
5.3	Hälytysten käsittely	39
5.4	ONVIF-tapahtumavastaavuus	41
5.5	Uloskirjaus käyttämättömyyden takia	42
5.6	Versiorippumaton Operator Client	42
5.6.1	Työskentely yhteensopivuustilassa	43
5.7	Panoraamakameran katselutilat	43
5.7.1	360° panoraamakamera – lattia- tai kattoasennettu	43
5.7.2	180° panoraamakamera – lattia- tai seinäasennettu	45
5.7.3	360° panoraamakamera – seinäasennettu	46
5.7.4	180° panoraamakamera – seinäasennettu	47
5.7.5	Panoraamakameran rajattu näkymä	48
5.8	SSH-tunnelointi	49
5.9	Multipath-tekniikka	49
5.10	Open ID Connect (OIDC) ja Identity Provider (IdP)	50
5.11	Rekisterikilpien tunnistus	50
6	Tuettu laitteisto	51
6.1	Laitteiston asentaminen	52
6.2	KBD Universal XF -näppäimistön asennus	52
6.3	Bosch IntuiKey -näppäimistön yhdistäminen BVMS-järjestelmään	53
6.3.1	Bosch IntuiKey -näppäimistön yhdistämisvaihtoehdot	53
6.3.2	Bosch IntuiKey -näppäimistön yhdistäminen vastaanottimeen	55
6.3.3	Bosch IntuiKey -näppäimistön laiteohjelmiston päivittäminen	55
6.4	Bosch Allegiant -matriisin yhdistäminen BVMS-järjestelmään	56
6.4.1	Bosch Allegiant -yhteyden yleiskuva	56
6.4.2	Ohjauskanavan määrittäminen	58

6.4.3	Boschin Allegiant-satelliittijärjestelmäkonsepti	60
6.5	BVMS-järjestelmässä tuetut Allegiant CCL -komennot	61
7	Käytä uusinta ohjelmistoa	63
8	Aloittaminen	64
8.1	Ohjelmistomoduulien asentaminen	64
8.2	Config Wizardin käyttö	64
8.3	Configuration Client -sovelluksen käynnistäminen	71
8.4	Configuration Client -ohjelman kielen valitseminen	72
8.5	Operator Client -ohjelman kielen valitseminen	72
8.6	Laitteiden tarkistus	73
8.7	Järjestelmän käyttäminen	73
8.8	Server Lookup -toiminnon avulla	73
8.9	Ohjelmistolisenssien aktivoiminen	74
8.9.1	Lisenssien hallintaohjelma -valintaikkuna (Työkalut-valikko)	74
8.9.2	Lisää lisenssi -valintaikkuna	76
8.9.3	Lisenssien tarkistusohjelma -valintaikkuna (Työkalut-valikko)	76
8.10	BVMS-järjestelmän ylläpito	76
8.11	Laitteen vaihtaminen	77
8.11.1	MS- tai EMS-hallintapalvelimen vaihtaminen	77
8.11.2	VRM:n vaihtaminen	78
8.11.3	Lähettimen tai vastaanottimen vaihtaminen	79
8.11.4	Operator Client -sovelluksen vaihtaminen	82
8.11.5	Viimeiset testit	82
8.11.6	Divar IP 3000- tai 7000-laitteen palauttaminen	82
8.12	Ajan synkronoinnin määrittäminen	82
8.13	Lähettimen tallennustietovälineen määrittäminen	82
9	Enterprise Systemin luominen	84
9.1	Enterprise-järjestelmän palvelinluettelon määrittäminen	84
9.2	Enterprise User Group -käyttäjryhmän luominen	85
9.3	Enterprise Account -tilin luominen	85
9.4	Tunnusohjain todennus	86
10	Komentosarjojen määrittäminen	88
10.1	Komentosarjojen hallinta	88
10.2	Komentosarjan määrittäminen käynnistymään automaattisesti	89
10.3	Komentosarjan tuominen	89
10.4	Komentosarjan vieminen	89
10.5	Käynnistyskomentosarjan määrittäminen (Asetukset-sivu)	90
11	Kokoonpanotietojen hallinta	91
11.1	Toimivan kokoonpanon aktivointi	91
11.2	Kokoonpanon aktivointi	92
11.3	Kokoonpanotietojen vieminen	92
11.4	Kokoonpanotietojen tuominen	93
11.5	Kokoonpanotietojen vieminen OPC-ohjelmistoon	93
11.6	Lähettimien tai vastaanottimien tilan tarkistaminen	94
11.7	SNMP-valvonnan määrittäminen	94
11.8	Raporttien luonti	94
12	Esimerkkejä asetusten määrittämisestä	96
12.1	Bosch ATM/POS -sillan lisääminen	96
12.2	Bosch Allegiant -hälytystulon lisääminen	97

12.3	2 Dinion IP -kameran lisääminen ja määrittäminen VRM-tallennuksella	97
13	Yleiset Configuration Client -ikkunat	99
13.1	Määrittelyikkuna	99
13.2	Valikkokomennot	100
13.3	Aktivoinnin hallintaohjelma -valintaikkuna (Järjestelmä-valikko)	102
13.4	Aktivoi kokoonpano -valintaikkuna (Järjestelmä-valikko)	103
13.5	Laitetarkistus-valintaikkuna (Laitteisto-valikko)	103
13.6	Suojaa laitteet yleisellä oletussalasanalla -valintaikkuna (Laitteisto-valikko)	103
13.7	Suojaa iSCSI-tallennustilat CHAP-salasanalla -valintaruutu (Laitteisto-valikko)	104
13.8	Muuta laitteiden salasanoja -valintaikkuna (Laitteisto-valikko)	104
13.9	Päivitä laitteen laiteohjelmisto -valintaikkuna (Laitteisto-valikko)	105
13.10	Muuta laitteiden IP- ja verkkoasetuksia -valintaikkuna (Laitteisto-valikko)	106
13.11	Laitteen valvonta -valintaikkuna (Laitteisto-valikko)	108
13.12	Komentosarjaeditori-valintaikkuna (Työkalut-valikko)	109
13.13	Lisenssien hallinta -valintaikkuna (Työkalut-valikko)	109
13.14	Jakson koontitoiminto -valintaikkuna (Työkalut-valikko)	109
13.15	Lisenssien hallintaohjelma -valintaikkuna (Työkalut-valikko)	109
13.15.1	Lisää lisenssi -valintaikkuna	110
13.16	Lisenssien tarkistusohjelma -valintaikkuna (Työkalut-valikko)	110
13.17	Työaseman valvonta -valintaikkuna (Työkalut-valikko)	110
13.18	Raporttien valintaikkunat (Raportit-valikko)	111
13.18.1	Tallennusaikataulut-valintaikkuna	111
13.18.2	Ajastetun tallennuksen asetukset -valintaikkuna	111
13.18.3	Tehtäväaikataulut-valintaikkuna	111
13.18.4	Kameroiden ja tallennuksen parametrit -valintaikkuna	111
13.18.5	Suoratoiston laatuasetukset -valintaikkuna	111
13.18.6	Tapahtuman asetukset -valintaikkuna	111
13.18.7	Yhdistetyn tapahtuman asetukset -valintaikkuna	111
13.18.8	Hälytyksen asetukset -valintaikkuna	112
13.18.9	Määritetyt käyttäjät -valintaikkuna	112
13.18.10	Käyttäjryhmät ja tilit -valintaikkuna	112
13.18.11	Laiteoikeudet-valintaikkuna	112
13.18.12	Käyttöoikeudet-valintaikkuna	112
13.18.13	Määritysoikeudet-valintaikkuna	112
13.18.14	Käyttäjryhmän oikeudet -valintaikkuna	112
13.18.15	Suojausasetukset-valintaikkuna	112
13.18.16	Käyttöoikeudet-valintaikkuna	112
13.18.17	Ohitetut laitteet -valintaikkuna	113
13.19	Hälytysasetukset-valintaikkuna (Asetukset-valikko)	113
13.20	SNMP-asetukset-valintaikkuna (Asetukset-valikko)	113
13.21	LDAP-palvelimen asetukset -valintaikkuna (Asetukset-valikko)	114
13.21.1	LDAP-ryhmän määrittäminen	115
13.22	Määritä LDAP-käyttäjryhmän järjestys -valintaikkuna (Asetukset-valikko)	116
13.23	Käyttöoikeustunnuksen asetukset -valintaikkuna (Asetukset-valikko)	116
13.24	Luotetun varmenteen asetusten valintaikkuna (Asetukset-valikko)	118
13.25	Valinnat-valintaikkuna (Asetukset-valikko)	118
14	Laitteet -sivu	122
14.1	Laitteiden tilojen ja ominaisuuksien päivittäminen	122
14.2	IP-laitteiden salasanan muuttaminen	123

14.3	Laitteen lisääminen	123
14.4	Palvelinluettelo-/osoitekirjasivu	126
14.4.1	Lisää palvelin -valintaikkuna	127
14.4.2	Server Lookup -toiminnon määrittäminen	127
14.4.3	Palvelinluettelon määrittäminen	127
14.4.4	Palvelinluettelon vieminen	128
14.4.5	Palvelinluettelon tuominen	128
14.5	DVR (Digital Video Recorder) -sivu	128
14.5.1	DVR-laitteet	129
14.5.2	DVR-laitteen lisääminen tarkistuksen avulla:	129
14.5.3	Lisää DVR -valintaikkuna	130
14.5.4	Asetukset-välilehti	130
14.5.5	Kamerat-välilehti	130
14.5.6	Tulot-välilehti	131
14.5.7	Releet-välilehti	131
14.5.8	DVR:n integroinnin määrittäminen	131
14.6	Matriisikytkimet -sivu	131
14.6.1	Bosch Allegiant -laitteen lisääminen	132
14.6.2	Bosch Allegiant -laitteen määrittäminen	132
14.6.3	Lähdöt -sivu	132
14.6.4	Tulot -sivu	133
14.6.5	Liitäntä -sivu	133
14.6.6	Kamerat -sivu	134
14.7	Työasema -sivu	134
14.7.1	Työaseman lisääminen manuaalisesti	134
14.7.2	Bosch IntuiKey -näppäimistön määrittäminen (Asetukset-sivu) (työasema)	135
14.7.3	Käynnistyskomentosarjan määrittäminen (Asetukset-sivu)	135
14.7.4	Asetukset -sivu	135
14.7.5	Työaseman verkko-osoitteen vaihtaminen	137
14.8	Vastaanottimet-sivu	137
14.8.1	Lähettimen lisääminen manuaalisesti	138
14.8.2	Muokkaa lähetintä- / Muokkaa vastaanotinta -valintaikkuna	139
14.8.3	Lähettimen tai vastaanottimen salasanan vaihtaminen (Vaihda salasana / Anna salasana)	141
14.8.4	Vastaanottimen profiili	141
14.8.5	Monitorin näyttö	142
14.8.6	Bosch IntuiKey -näppäimistön määrittäminen (vastaanotin)	142
14.8.7	Vastaanottimen määrittäminen käyttämään Bosch IntuiKey -näppäimistöä	143
14.8.8	Poista vastaanottimen logo	143
14.9	Monitoriryhmät-sivu	143
14.9.1	Monitoriryhmän lisääminen manuaalisesti	144
14.9.2	Monitoriryhmän määrittäminen	144
14.10	Viestintävälineet -sivu	145
14.10.1	Sähköposti-/SMTP-palvelimen lisääminen	145
14.10.2	SMTP-palvelin -sivu	145
14.10.3	Viestintävälineen määrittäminen	146
14.10.4	Lähetä testisähköposti -valintaikkuna	146
14.11	ATM/POS-sivu	147
14.11.1	Bosch ATM/POS -sillan lisääminen manuaalisesti	147
14.11.2	Bosch ATM/POS -silta -sivu	147

14.11.3	Oheislaitteen määrittäminen	148
14.11.4	Pankkiautomaatin (DTP) Asetukset -sivu	148
14.11.5	Pankkiautomaatin (ATM) Asetukset -sivu	149
14.11.6	Tulot -sivu	149
14.12	Aulakortinlukijat	149
14.12.1	Lisää aulakortinlukija -valintaikkuna	150
14.12.2	Aulakortinlukijan asetukset -sivu	150
14.13	Virtuaaliset tulot -sivu	150
14.13.1	Virtuaalisten tulojen lisääminen manuaalisesti	151
14.14	SNMP -sivu	151
14.14.1	SNMP:n lisääminen manuaalisesti	151
14.14.2	SNMP Trap -vastaanottimen määrittäminen (SNMP Trap -vastaanottimen sivu)	152
14.14.3	SNMP Trap -lokisovellus -valintaikkuna	152
14.15	Määritä näppäimistö -sivu	153
14.16	I/O-moduulit -sivu	154
14.16.1	I/O-moduulin lisääminen manuaalisesti	154
14.16.2	I/O-moduulin määrittäminen	155
14.16.3	ADAM -sivu	155
14.16.4	Tulot -sivu	155
14.16.5	Releet -sivu	156
14.17	Allegiant CCL -emulointisivu	156
14.17.1	Allegiant CCL -emuloinnin lisääminen manuaalisesti	157
14.17.2	Allegiant CCL -komennot	157
14.17.3	Allegiant CCL -emuloinnin määrittäminen	157
14.18	Rikositilmoitinkeskukset-sivu	157
14.18.1	Rikositilmoitinkeskusten lisääminen manuaalisesti	158
14.18.2	Asetukset-sivu	158
14.19	Kulunvalvontajärjestelmä-sivu	158
14.19.1	Kulunvalvontajärjestelmän lisääminen	159
14.19.2	Kulunvalvontajärjestelmän muokkaaminen	159
14.19.3	Asetukset-sivu	160
14.20	Video Analytics -sivu	160
14.20.1	Video Analytics -asetusten sivu	160
14.20.2	Video Analytics -laitteen lisääminen	160
14.20.3	Person Identification Device -laitteiden sivu	161
14.20.4	Person Identification Device (PID) -laitteen lisääminen	161
14.20.5	PID-sivu	162
14.20.6	PID-yhteyden palauttaminen BVMS Management Server -palvelimen vikaantumisen jälkeen	162
14.20.7	Kameroiden lisääminen Person Identification Device (PID) -laitteeseen	163
14.20.8	Person Identification -hälytysten kameraparametrien määrittäminen	163
14.20.9	Henkilöryhmien määrittäminen	164
14.20.10	LPR-laitteen lisääminen	165
14.21	VRM-laitteet -sivu	166
14.21.1	VRM-laitteiden lisääminen tarkistuksen avulla	166
14.21.2	Ensisijaisen tai toissijaisen VRM-laitteen lisääminen manuaalisesti	167
14.21.3	VRM-laitteen muokkaaminen	169
14.21.4	VRM-asetukset -sivu	169
14.21.5	SNMP -sivu	169
14.21.6	Tilit-sivu	170

14.21.7	Lisäasetukset -sivu	170
14.21.8	VRM-lähetimien tallenteiden salaus	171
14.21.9	VRM-laitteen salasanan vaihtaminen	172
14.21.10	VRM-varannon lisääminen	172
14.21.11	Vara-VRM:n lisääminen manuaalisesti	172
14.21.12	Kahdennetun VRM:n lisääminen manuaalisesti	173
14.21.13	Lähetimien lisääminen tarkistuksen avulla	174
14.21.14	VSG-laitteiden lisääminen tarkistuksen avulla	175
14.21.15	BVMS-määritysten synkronoiminen	175
14.21.16	Määrittämisen tuonti VRM:stä	176
14.22	Varanto-sivu	176
14.22.1	Varannon automaattisen tallennustilan määrittäminen	178
14.22.2	Lähetimen lisääminen manuaalisesti	178
14.22.3	iSCSI-laitteen lisääminen manuaalisesti	179
14.22.4	Video Streaming Gateway lisääminen manuaalisesti	180
14.22.5	DSA E-Series -iSCSI-laitteen lisääminen manuaalisesti	181
14.22.6	Lähetimien lisääminen tarkistuksen avulla	184
14.22.7	VSG-laitteiden lisääminen tarkistuksen avulla	184
14.22.8	Kaksoistallennuksen määrittäminen laitepuussa	185
14.23	Boschin lähetin/vastaanotin -sivu	185
14.24	iSCSI-laite-sivu	185
14.24.1	iSCSI-tallennusvaranto	185
14.24.2	iSCSI-laitteen lisääminen manuaalisesti	186
14.24.3	DSA E-Series -iSCSI-laitteen lisääminen manuaalisesti	187
14.24.4	iSCSI-laitteen määrittäminen	189
14.24.5	Perusmäärittämys-sivu	191
14.24.6	Kuormituksen tasapainotus -valintaikkuna	192
14.24.7	iSCSI-järjestelmän siirtäminen toiseen varantoon (Muuta varanto...)	192
14.24.8	LUNs-sivu	193
14.24.9	LUN-tunnuksen lisääminen	193
14.24.10	LUN-tunnuksen alustaminen	195
14.24.11	iqn-Mapper -valintaikkuna	195
14.25	Video Streaming Gateway -laite-sivu	195
14.25.1	Video Streaming Gateway lisääminen manuaalisesti	196
14.25.2	Video Streaming Gateway muokkaaminen	197
14.25.3	Kameran lisääminen VSG:hen	198
14.25.4	Lisää Boschin lähetin -valintaikkuna	198
14.25.5	Lisää ONVIF-lähetin -valintaikkuna	199
14.25.6	Lisää JPEG-kamera -valintaruutu	201
14.25.7	Lisää RTSP-lähetin -valintaikkuna	202
14.25.8	VSG:n siirtäminen toiseen varantoon (Muuta varanto)	203
14.25.9	Monilähetysten määrittäminen (Monilähetys-välilehti)	203
14.25.10	Kirjauksen määrittäminen (Lisäasetukset-välilehti)	204
14.25.11	ONVIF Camera Event Driver Toolin käynnistäminen Configuration Clientista	204
14.26	Vain live -tila ja paikallinen tallennus -sivu	205
14.26.1	Vain live-tilassa käytettävien laitteiden lisääminen tarkistuksen avulla	205
14.26.2	Lähetimen lisääminen manuaalisesti	206
14.26.3	Vastaanottimen kohteen salasanan määrittäminen (Todenna...)	207
14.27	Paikallistallennus -sivu	207

14.28	Unmanaged Site -sivu	208
14.28.1	Unmanaged Site -sijainnin lisääminen manuaalisesti	208
14.28.2	Unmanaged site -kohteiden tuonti	209
14.28.3	Unmanaged Site -sivu	209
14.28.4	Unmanaged-verkkolaitteen lisääminen	209
14.28.5	Aikavyöhykkeen määrittäminen	210
15	Boschin lähetin/vastaanotin/kamera -sivu	211
15.1	Lähettimen lisääminen manuaalisesti	213
15.2	Lähettimen lisääminen VRM-varantoon	214
15.3	Vain live-tilassa käytettävän lähettimen lisääminen	214
15.4	Paikallista tallennustilaa käyttävän lähettimen lisääminen	214
15.5	Yhden paikkamerkkikameran lisääminen	214
15.6	Kameroiden tuonti CSV-tiedostosta	215
15.7	Bosch-lähettimen lisääminen ennalta määritetyin maantieteellisin asetuksin	217
15.8	Lähettimen muokkaaminen	217
15.8.1	Reaaliaikaisen videokuvan salaaminen (Muokkaa lähetintä)	217
15.8.2	Laiteominaisuuksien päivittäminen (Muokkaa lähetintä)	218
15.8.3	Muokkaa lähetintä- / Muokkaa vastaanotinta -valintaikkuna	218
15.9	Aitouden vahvistuksen hallinta	220
15.9.1	Aitouden vahvistus	220
15.9.2	Todennuksen määrittäminen	221
15.9.3	Varmenteen siirtäminen	221
15.9.4	Varmenteen lataaminen	222
15.9.5	Varmenteen asennus työasemaan	222
15.10	Vastaanottimen kohteen salasanan määrittäminen (Todenna...)	223
15.11	Lähettimen tai vastaanottimen salasanan vaihtaminen (Vaihda salasana / Anna salasana)	223
15.12	Lähettimen siirtäminen toiseen varantoon (Muuta varanto)	224
15.13	Tallenteiden palauttaminen korvatusta lähetimestä (Yhdistä edeltävän laitteen tallenteisiin)	224
15.14	Lähettimien/vastaanottimien määrittäminen	225
15.14.1	Lähettimen tallennustietovälineen määrittäminen	225
15.14.2	Useiden lähettimien/vastaanottimien määrittäminen	226
15.14.3	Lähettimen varatallennustilan määrittäminen	228
15.14.4	Tallennuksen hallinta -sivu	228
15.14.5	Recording preferences -sivu	229
15.14.6	Vastaanottimien määrittäminen kuvaruutunäytölle (OSD)	229
15.15	Monilähetyksen määrittäminen	230
16	ONVIF-sivu	231
16.1	Vain live-tilassa käytettävän ONVIF-laitteen lisääminen tarkistuksen avulla	231
16.2	ONVIF-lähetin-sivu	231
16.3	ONVIF-lähettimen tapahtumat -sivu	232
16.3.1	ONVIF-profiilin lisääminen ja poistaminen	234
16.3.2	ONVIF-kartoitustaulukkotiedoston vieminen	234
16.3.3	ONVIF-kartoitustaulukkotiedoston tuominen	235
16.3.4	ONVIF-kartoitustaulukon määrittäminen	236
16.4	ONVIF-määrittäminen-sivu	238
16.4.1	Yksikön käyttö	238
16.4.2	Päivämäärä/aika	239
16.4.3	Käyttäjänhallinta	239
16.4.4	Videokooderin profiili -sivu	240

16.4.5	Audiolähtetimen profiili	242
16.4.6	Yleistä kuvannuksesta	243
16.4.7	Vastavalon korjaus	243
16.4.8	Valotus	243
16.4.9	Tarkennus	245
16.4.10	Laaja dynaaminen alue	245
16.4.11	Valkotasapaino	246
16.4.12	Verkkokäyttö	246
16.4.13	Alueet	248
16.4.14	Releet	249
16.5	ONVIF-tapahtumalähde-sivu	250
16.6	ONVIF-profiilin määrittäminen	251
17	Rekisterikilpien tunnistussivu	252
18	Kartat ja rakenne -sivu	253
19	Karttojen ja loogisen puun määrittäminen	255
19.1	Loogisen Puun määrittäminen	255
19.2	Laitteen lisääminen Loogiseen puuhun	256
19.3	Puunimikkeen poistaminen	256
19.4	Resurssitiedostojen hallinta	256
19.4.1	Resurssien hallintaohjelma -valintaikkuna	258
19.4.2	Valitse resurssi -valintaikkuna	258
19.5	Asiakirjan lisääminen	259
19.5.1	Lisää URL-osoite -valintaikkuna	259
19.6	Linkki ulkoiseen sovellukseen -valintaikkuna	260
19.7	Komentosarjan lisääminen	260
19.8	Kamerajakson lisääminen	260
19.8.1	Jakson koontitoiminto -valintaikkuna	261
19.9	Esiasetetttujen kamerajaksojen hallinta	262
19.9.1	Lisää jakso -valintaikkuna	263
19.9.2	Lisää jakson kuva -valintaikkuna	263
19.10	Kansion lisääminen	263
19.11	Kartan lisääminen	263
19.12	Linkin lisääminen toiseen karttaan	264
19.12.1	Valitse kartta linkille -valintaikkuna	264
19.13	Kartan määrittäminen kansioon	264
19.14	Kohdekartan laitteiden hallinta	265
19.15	Maailmankartan ja karttaikkunoiden määrittäminen	266
19.15.1	Maailmankartan määrittäminen	266
19.15.2	Kameroiden määrittäminen maailmankartalla	267
19.15.3	Karttojen lisääminen maailmankartalle	269
19.16	Karttaikkunan lisääminen	270
19.17	Map-based tracking assistantin käyttöönotto	270
19.18	Toimintahäiriöreleen lisääminen	271
19.18.1	Toimintahäiriörele-valintaikkuna	271
19.19	Laitteiden ohituksen määrittäminen	272
20	Aikataulut -sivu	273
20.1	Tallennusaikataulut -sivu	273
20.2	Tehtäväaikataulut -sivu	273
21	Aikataulujen määrittäminen	275

21.1	Tallennusaikataulun määrittäminen	275
21.2	Tehtäväaikataulun lisääminen	276
21.3	Vakio tehtäväaikataulun määrittäminen	276
21.4	Toistuvan tehtäväaikataulun määrittäminen	276
21.5	Tehtäväaikataulun poistaminen	277
21.6	Juhlapyhien ja poikkeuspäivien lisääminen	277
21.7	Juhlapyhien ja poikkeuspäivien poistaminen	278
21.8	Aikataulun nimeäminen uudelleen	278
22	Kamerat ja tallennus -sivu	279
22.1	Kamerat -sivu	280
22.2	Tallennusasetukset-sivut	284
23	Kamerat ja Tallennus -asetusten määrittäminen	285
23.1	Kopioiminen ja liittäminen taulukoissa	285
23.2	Kamerataulukon vieminen	286
23.3	Tietovirran laatuasetusten määrittäminen	286
23.3.1	Suoratoiston laatuasetukset -valintaikkuna	287
23.4	Kameran ominaisuuksien määrittäminen	290
23.5	Tallennusasetusten määrittäminen (vain VRM ja paikallistallennus)	290
23.6	Ajastetun tallennuksen asetukset -valintaikkuna (vain VRM ja paikallistallennus)	291
23.7	PTZ-portin asetusten määrittäminen	294
23.8	Valmiiksi määritettyjen asentojen ja lisäkomentojen määrittäminen	294
23.9	Valmiiksi määritettyjen asentojen ja lisäkomentojen valintaikkuna	295
23.10	Kohdealue toiminnon määrittäminen	296
23.11	ANR-toiminnon määrittäminen	296
23.12	Kaksoistallennuksen määrittäminen kamerataulukossa	297
23.13	Videon suoratoiston yhdyskäytävän hallinta	297
23.13.1	ONVIF-profiilin määrittäminen	297
24	Tapahtumat -sivu	299
24.1	Viiveasetukset-välilehti	300
24.2	Asetukset-välilehti laajennetulle karttanäytölle	300
24.3	Asetukset-välilehti tapahtumamääritykselle	301
24.4	Komentosarjaeditori -valintaikkuna	301
24.5	Luo Yhdistetty Tapahtuma / Muokkaa Yhdistettyä Tapahtumaa -valintaikkuna	302
24.6	Valitse komentosarjakieli -valintaikkuna	302
24.7	Muokkaa Tapahtumatyyppin Prioriteetteja -valintaikkuna	303
24.8	Valitse laitteet -valintaikkuna	303
24.9	Tekstitietojen tallennus -valintaikkuna	303
25	Hälyt -sivu	304
25.1	Hälytyksen asetukset -valintaikkuna	305
25.2	Valitse Kuvaruudun sisältö -valintaikkuna	305
25.3	Valitse Kuvaruudun sisältö -valintaikkuna (MG)	306
25.4	Hälytysasetukset -valintaikkuna	307
25.5	Valitse resurssi -valintaikkuna	311
26	Tapahtumien ja hälytysten määrittäminen	312
26.1	Kopioiminen ja liittäminen taulukoissa	313
26.2	Taulukon rivin poistaminen	313
26.3	Resurssitiedostojen hallinta	313
26.4	Tapahtuman määrittäminen	313
26.5	Tapahtuman kahdentaminen	313

26.6	Käyttäjätapahtumien kirjaaminen	314
26.7	Käyttäjätapahtumien painikkeiden määrittäminen	314
26.8	Yhdistetyn Tapahtuman luominen	315
26.9	Yhdistetyn Tapahtuman muokkaaminen	316
26.10	Hälytyksen määrittäminen	316
26.11	Kaikkien hälytysten asetusten määrittäminen	317
26.12	Hälytyksen hälytystä edeltävän ja hälytyksen jälkeisen keston määrittäminen	317
26.13	Hälytystallennuksen käynnistäminen tekstitiedoilla	318
26.14	Tekstitietojen lisääminen jatkuvaan tallennukseen	318
26.15	Hälytystallennuksen suojaaminen	318
26.16	Vilkkuvien kohdepisteiden määrittäminen	319
26.17	Kulunvalvontajärjestelmien tapahtumat ja hälytykset	320
26.18	Tapahtumat ja hälytykset Person Identification -toimintoa varten	320
27	Käyttäjärühmät -sivu	322
27.1	Käyttäjärühmän ominaisuudet -sivu	324
27.2	Käyttäjän ominaisuudet -sivu	325
27.3	Kirjautumisparin ominaisuudet -sivu	326
27.4	Kameraoikeudet -sivu	327
27.5	Ohjauksen prioriteetit -sivu	328
27.6	Kopioi käyttäjärühmän oikeudet -valintaikkuna	329
27.7	Vastaanotinoikeudet -sivu	329
27.8	Tapahtumat ja hälytykset -sivu	329
27.9	Valtuustiedot-sivu	330
27.10	Looginen Puu -sivu	330
27.11	Käyttäjän ominaisuudet -sivu	331
27.12	Prioriteetit -sivu	334
27.13	Käyttöliittymä -sivu	335
27.14	Palvelimen käyttö -sivu	336
27.15	Määrityoikeudet-sivu	336
27.16	Käyttäjärühmän käyttöoikeudet -sivu	338
27.17	Tilikäytännöt-sivu	338
27.17.1	Operator Client offline-tilassa	340
27.18	Kirjautumisoikeudet sovellustyyppisivun mukaan	343
27.19	Uhkienhallinnan asetussivu	343
28	Käyttäjien, käyttöoikeuksien ja Enterprise-käyttöoikeuksien määrittäminen	345
28.1	Ryhmän tai tilin luominen	346
28.1.1	Tavanomaisen käyttäjärühmän luominen	346
28.1.2	Enterprise User Group -käyttäjärühmän luominen	346
28.1.3	Enterprise Account -tilin luominen	347
28.2	Käyttäjän luominen	348
28.3	Kaksoisvaltuutusta käyttävän ryhmän luominen	349
28.4	Kirjautumisparin lisääminen kaksoisvaltuutusta käyttävään ryhmään	349
28.5	Järjestelmävalvojaryhmän määrittäminen	350
28.6	Liitetyn LDAP-ryhmän valinta	351
28.7	Käyttäjän kirjautumisoikeuksien ajoittaminen	351
28.8	Käyttöoikeuksien määrittäminen	352
28.9	Laiteoikeuksien määrittäminen	352
28.10	Erilaisten prioriteettien määrittäminen	353
28.11	Käyttäjärühmän käyttöoikeuksien kopioiminen	353

29	Audit Trail -sivu	355
29.1	Audit Trail -tietojen kirjaaminen	356
29.2	Audit Trail -suodatusvalintaikkuna	356
30	Videopohjaisen palohälytysilmaisimen määrittäminen	358
30.1	Paloilmaisinkameran määrittäminen	358
30.2	Lähettimen lisääminen VRM-varantoon	359
30.3	Lähettimien lisääminen tarkistuksen avulla	359
30.4	Vain live-tilassa käytettävien laitteiden lisääminen tarkistuksen avulla	359
30.5	Paikallista tallennusta käyttävien lähettimien lisääminen tarkistuksen avulla	360
30.6	Palotapahtuman määrittäminen	360
30.7	Palohälytyksen määrittäminen	361
31	VIDEOJET 7000 connect -laitteeseen yhdistetyn MIC IP 7000 -kameran määrittäminen	362
32	Vianmääritys	363
32.1	Määritä haluttu kieli Windowsissa	365
32.2	Yhteyden muodostaminen Bosch IntuiKey -näppäimistöön uudelleen	365
32.3	Allegiant-kameroiden määrän vähentäminen	365
32.4	Käytetyt portit	365
32.5	ONVIF-tapahtumien kirjauksen käyttöönotto	372
	Sanasto	374
	Hakemisto	383

1 Ohjeen käyttäminen



Huomautus!

Jotkin tässä asiakirjassa esiteltävät toiminnot eivät ole käytettävissä BVMS Viewer -versiossa.

Lisätietoja eri BVMS-versioista saat osoitteesta www.boschsecurity.com sekä BVMS-pikavalintaoppaasta: [BVMS-pikavalintaopas](#).

Jos haluat lisätietoja BVMS-ohjelman toiminnoista, avaa käytönaikainen ohje jollakin seuraavista menetelmistä.

Jos haluat käyttää sisällysluetteloa, hakemistoa tai hakua:

- ▶ Valitse **Ohje**-valikosta **Näytä ohje**. Selaa vaihtoehtoja painikkeilla ja linkeillä.

Jos haluat ohjeita ikkunasta tai valintaikkunasta:

- ▶ Valitse työkaluriviltä  .
- TAI
- ▶ Avaa ikkunan tai valintaikkunan ohje painamalla F1-näppäintä.

1.1 Tietojen etsiminen

Voit etsiä ohjeen sisältämiä tietoja monin eri tavoin.

Käytönaikaisen ohjeen sisältämien tietojen etsiminen:

1. Valitse **Ohje** -valikosta **Ohje**.
2. Jos vasemmanpuoleinen ruutu ei ole näkyvässä, napsauta **Näytä**-painiketta.
3. Toimi Ohje-ikkunassa seuraavasti:

Valitse:	Toiminto:
Sisällys	näyttää käytönaikaisen ohjeen sisällysluettelon. Näytä aiheisiin yhdistetyt sivut napsauttamalla kirjoja ja näytä vastaava aihe oikeanpuoleisessa ruudussa napsauttamalla sivuja.
Hakemisto	Hae tiettyjä sanoja tai ilmaisuja tai valitse hakusana hakemiston avainsanojen luettelosta. Näytä vastaava aihe oikeanpuoleisessa ruudussa kaksoisnapsauttamalla avainsanaa.
Hae	Etsi sanoja tai ilmaisuja aiheiden sisällöstä. Kirjoita sana tai ilmaisu tekstikenttään, paina ENTER-näppäintä ja valitse haluamasi aihe luettelosta.

Käyttöliittymän tekstit on **lihavoitu**.

- ▶ Nuoli tarkoittaa sitä, että voit napsauttaa alleviivattua tekstiä tai sovelluksen kohdetta.

Aiheeseen liittyvät ohjeet

- ▶ Napsauta, jos haluat näyttää aiheen, joka sisältää tietoja käyttämästäsi sovellusikkunasta. Tämä aihe sisältää tietoja sovellusikkunan ohjaimista.

Käsitteet, sivu 23 Sisältää taustatietoja valituista aiheista.



Huomautus!

Tämä symboli osoittaa mahdollisen omaisuusvahingon tai tietojen häviämisen vaaran.

1.2 Ohjeen tulostaminen

Kun käytät käytönaikaista ohjetta, voit tulostaa aiheita ja tietoja suoraan selainikkunasta.

Ohjeen aiheen tulostaminen:

1. Napsauta hiiren kakkospainiketta oikeanpuoleisessa ruudussa ja valitse **Tulosta**.
Tulosta-valintaikkuna avautuu.
 2. Valitse **Tulosta**.
- ⇒ Aihe tulostetaan määritetyllä tulostimella.

2 Turvallisuusmerkkien selitykset

Tässä oppaassa erikoistilanteita on korostettu merkitsemällä ne seuraavilla symboleilla ja huomautuksilla:

**Vaara!**

Suuri vaara: Tämä symboli tarkoittaa välitöntä vaaratilannetta laitteen sisällä (esimerkiksi vaarallinen jännite). Jos tilannetta ei vältetä, se voi aiheuttaa sähköiskun, vakavia vammoja tai jopa kuolemanvaaran.

**Varoitus!**

Keskisuuri vaara: Tarkoittaa potentiaalisesti vaarallista tilannetta. Jos tilannetta ei vältetä, se voi aiheuttaa lieviä vammoja. Kehottaa käyttäjää kiinnittämään huomiota laitetta koskeviin tärkeisiin ohjeisiin.

**Varoitus!**

Pieni vaara: Tarkoittaa potentiaalisesti vaarallista tilannetta. Jos tilannetta ei vältetä, se voi aiheuttaa omaisuusvahinkoja tai vahingoittaa laitetta.

**Huomautus!**

Tämä symboli ilmaisee suoraan tai välillisesti henkilöiden turvallisuuteen tai omaisuuden suojaamiseen liittyviä tietoja tai yhtiön toimintatapaa.

3 Johdanto

Siirry BVMS -järjestelmässä ja mobiilisovelluksessa käytettyjen avoimen lähdekoodin ohjelmistojen lisensseihin valitsemalla

<http://www.boschsecurity.com/oss/>



Tuotteeseen sovelletaan yhtä tai useampaa osoitteessa patentlist.hevcadvance.com listattua patenttivaatimusta.

Tässä oppaassa on kuvattu BVMS-järjestelmän määrittäminen.

Lisätietoja ja yksityiskohtaisia ohjeita on määrittämissä sekä käytönaikaisessa ohjeessa.

BVMS

BVMS -videohallintajärjestelmän avulla voit hallita digitaalista videokuvaa, ääntä ja tietoja kaikissa IP-verkoissa.

Järjestelmään kuuluvat seuraavat ohjelmistomoduulit:

- Management Server
- VRM-tallennus (Video Recording Manager)
- Operator Client
- Configuration Client

Jotta saisit järjestelmäsi toimimaan, sinun on suoritettava seuraavat toiminnot:

- Asenna palvelut (Management Server ja VRM)
- Asenna Operator Client ja Configuration Client
- Muodosta verkkoyhteys
- Yhdistä laitteet verkkoon
- Perusmäärittäykset:
 - Lisää laitteita (esim. etsimällä laitteita)
 - Luo looginen rakenne
 - Määritä aikataulut, kamerat, tapahtumat ja hälytykset
 - Määritä käyttäjäryhmät

BVMS Export Player

BVMS Export Player näyttää viedyt tallenteet.

BVMS Viewer

BVMS Viewer on IP-videoturvallisuussovellus verkkoon liitettyjen Bosch-kameroiden ja -tallentimien reaaliaikaisen kuvan katseluun ja toistoon. Ohjelmistopaketti sisältää Operator Client -sovelluksen reaaliaikaisen videokuvan katseluun ja toistoon sekä Configuration Client -sovelluksen. BVMS Viewer on yhteensopiva nykyisten Bosch-IP-videotuotteiden sekä vanhojen Bosch-videolaitteiden kanssa.

Siirry BVMS Viewer -järjestelmässä käytettyjen avoimen lähdekoodin ohjelmistojen lisensseihin valitsemalla

<http://www.boschsecurity.com/oss>.

BVMS Configuration Client

BVMS Configuration Client määritetään ensin laitteet ja sen jälkeen Looginen Puu. Näiden kahden vaiheen jälkeen laitteiden aikataulut, tallenteet, tapahtumat ja hälytykset voidaan määrittää vastaavilla määrittämissivuilla. Viimeinen vaihe on käyttäjäryhmien määrittäminen Käyttäjäryhmät-sivulla. Kun kaikki sivut vasemmalta oikealle on määritetty, järjestelmän määrittäminen on valmis ja käyttäjä voi aloittaa Operator Client -sovelluksen käytön.

Kun kaikkien sivujen määrytykset on tehty, tallenna määrytykset valitsemalla työkaluvalikossa.



Tuo muutokset näkyviin BVMS Operator Client -sovelluksessa valitsemalla

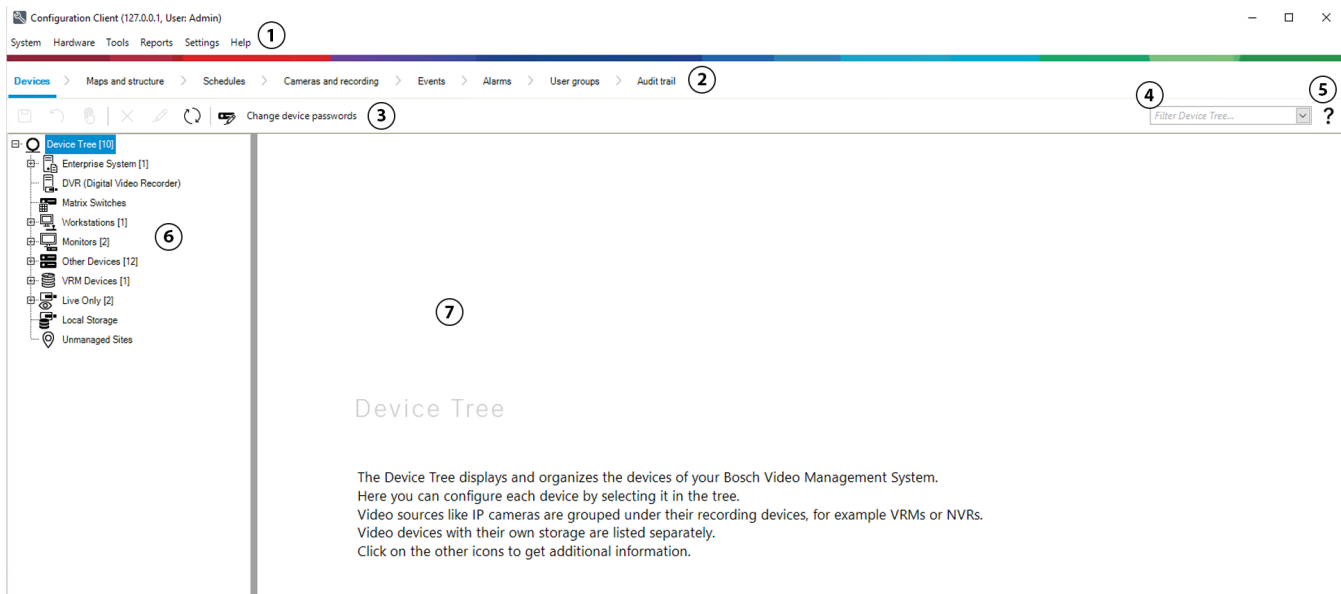

1	Valikkopalkki	Voit valita valikkokomennon.
2	Sivut-palkki	Voit määrittää kaikki tarvittavat vaiheet vasemmalta oikealle.
3	Työkalurivi	Näyttää käytettävissä olevat painikkeet aktiivisena olevan välilehden mukaan. Tuo työkalun ohje näkyviin viemällä osoitin kuvakkeen päälle.
4	Hakurivi	Voit etsiä tiettyjä laitteita ja niiden ylemmän tason laitteita Laitepuussa.
5	Ohje-kuvake	Avaa BVMS Configuration Clientin käytönaikaisen ohjeen.
6	Valintaikkuna	Hierarkkinen luettelo kaikista järjestelmässä käytettävissä olevista laitteista.
7	Määrittelyikkuna	Voit määrittää valitun laitteen.

BVMS Operator Client

3.1

BVMS:n versiot

BVMS-järjestelmän eri versiot ovat täysin skaalautuvia, joten voit laajentaa videovalvontajärjestelmäsi tarpeidesi mukaan.

Saatavilla ovat BVMS-järjestelmän seuraavat versiot:

- BVMS Professional
- BVMS Enterprise
- BVMS Plus

- BVMS Lite
- BVMS Viewer

BVMS Viewer ja BVMS Professional ovat vain ohjelmiston käsitettäviä tuotteita. Niitä ei voi käyttää Bosch DIVAR IP -laitteissa.

BVMS Lite ja BVMS Plus ovat käytettävissä Bosch DIVAR IP -laitteissa tai vain ohjelmiston käsitteävinä tuotteina missä tahansa muissa laitteissa.

Tarkempia tietoja eri BVMS-versioista saat osoitteesta www.boschsecurity.com sekä BVMS-pikavalintaoppaasta:

[BVMS-pikavalintaopas](#).

3.2 BVMS-lisenssin aktivoinnin yleiskuvaus

Tässä luvussa kerrotaan yleisiä tietoja BVMS-lisenssin aktivoinnista.

Lisenssin tilaaminen

- Tee tilaus Bosch-tilauspalvelun kautta.
- Tilausvahvistus sisältää uuden ohjelmiston tilaustunnuksen, joka tarvitaan ohjelmiston aktivoitiprosessissa myöhemmin.
- Versiosta BVMS 11.0 alkaen BVMS-peruslisenssi ja -laajennuslisenssi eivät enää ole ohjelmistoversiokohtaisia.

Lisenssin aktivointi

- Bosch Remote Portal (<https://www.remote.boschsecurity.com>) korvaa Bosch **Lisenssien hallintaohjelm**in.
- Uuden käyttäjän on rekisteröidyttävä Bosch Remote Portalissa.
- Lisenssin aktivoitua varten on syötettävä järjestelmätietotiedosto ja ohjelmiston tilaustunnus.
- Remote Portal tuottaa lisenssitiedoston, joka sisältää kaikki aktivoitua varten tarvittavat tiedot. Lisää tämä tiedoston asennettuun BVMS-järjestelmään.
- Aktivoitiprosessi määrittää ohjelmiston takuuajan alkamispäivän. BVMS Configuration Clientin **Lisenssien hallintaohjelma**issa näkyy päättymispäivä.

Ohjelmistolisenssin aktivoitiprosessi



Aktivoi ohjelmistolisenssi seuraavasti:

1. Tilaa ohjelmistotuotteet
 - Tilaa haluamasi ohjelmistotuotteet Boschin normaalin tilausprosessin mukaisesti.
 - Ohjelmistotilaukset voivat sisältää yhden tai useamman tuotteen yhden tai useamman version.
2. Vastaanota ohjelmiston tilaustunnus
 - Tilauksen tuloksena on ohjelmiston tilausvahvistus, joka sisältää ohjelmiston tilaustunnuksen.

- Ohjelmiston tilaustunnus mahdollistaa (käyttöjärjestelmään ja laitteistoon) asennetun ohjelmiston liittämisen tilattuihin ohjelmistotuotteisiin.
- 3. Aktivoi lisenssi
 - Lisenssin aktivointia varten on syötettävä järjestelmätietotiedosto, joka kertoo yksilöllisen käyttöjärjestelmän ja laitteiston, joihin ohjelmisto on asennettu.
 - Aktivointi liittää ohjelmiston tilaustunnuksen asennettuun ohjelmistoon ja luo lisenssitiedoston.
 - Aktivointi määrittää järjestelmän attribuutit, kuten ohjelmiston takuuajan alkamis- ja päättymispäivän.
- 4. Aktivoi ohjelmisto
 - Aktivoi ohjelmisto lisäämällä lisenssitiedosto asennettuun ohjelmistoon.
 - Lisenssitiedosto mahdollistaa BVMS-järjestelmän ominaisuuksien käyttämisen aktivoitujen kohteiden mukaisesti.

**Huomautus!****Lisenssitiedosto sisältää seuraavat aktivointitiedot:**

- BVMS-tuotteen versio
- sallittu BVMS-versio
- ohjelmiston takuuajan päättymispäivä
- laajennus-/ominaisuuslisenssin numero.

Viitata johonkin

- *Ohjelmistolisenssien aktivoiminen, sivu 74*

4 Järjestelmän yleistiedot



Huomautus!

Jotkin tässä asiakirjassa esiteltävät toiminnot eivät ole käytettävissä BVMS Viewer -versiossa.

Lisätietoja eri BVMS-versioista saat osoitteesta www.boschsecurity.com sekä BVMS-pikavalintaoppaasta: [BVMS-pikavalintaopas](#).

Jos aiot asentaa BVMS-järjestelmän ja määrittää sen asetukset, osallistu BVMS-järjestelmän käyttökoulutukseen.

Katso tuetut laiteohjelmisto- ja laitteistoversiot sekä muut tärkeät tiedot nykyisen BVMS -järjestelmäversion julkaisutiedoista.

Katso Boschin työasemien ja palvelinten esitteistä tietoja siitä, mihin tietokoneisiin BVMS voidaan asentaa.

BVMS-ohjelmistomoduulit voidaan haluttaessa asentaa yhteen tietokoneeseen.

Tärkeät komponentit

Komponentti	Seloste
Management Server (valittavissa asennuksen aikana)	Tietovirtojen hallinta, hälytysten hallinta, prioriteettien hallinta, hallinnan loki, käyttäjien hallinta, laitteiden tilan hallinta. Enterprise System -lisälisenssi: Enterprise User Groups -ryhmien ja Enterprise Account -tilien hallinta.
Config Wizard	Tallennusjärjestelmän helppo ja nopea asennus.
Configuration Client (valittavissa asennuksen aikana)	Operator Client -järjestelmän määrittäminen ja hallinta.
Operator Client (valittavissa asennuksen aikana)	Reaaliaikainen valvonta, tallennusten haku ja toisto, hälytykset ja useiden Management Server -tietokoneiden käyttäminen samanaikaisesti.
Video Recording Manager (valittavissa asennuksen aikana)	iSCSI-laitteiden tallennuskapasiteetin jakaminen lähettämiin ja kuormituksen tasapainottaminen useiden iSCSI-laitteiden välillä. Videotallenteiden ja äänitietojen suoratoisto iSCSI-laitteesta Operator Client -työasemiin.
Web-työasema	Voit käyttää reaaliaikaisia ja tallennettuja videoita Web-selaimen kautta.
Mobiilisovellus	Voit käyttää reaaliaikaisia ja tallennettuja videoita iPhoneissa tai iPadissa mobiilisovelluksella.
Bosch Video Streaming Gateway (valittavissa asennuksen aikana)	Mahdollistaa kolmannen osapuolen kameroiden integroinnin esimerkiksi matalan kaistanleveyden verkoissa.
Cameo SDK (valittavissa asennuksen aikana)	Cameo SDK upottaa BVMS-järjestelmän reaaliaikaisia ja tallennettuja Kuvaruutuja muiden valmistajien sovelluksiin. Kuvaruudut noudattavat BVMS-pohjaisia käyttöoikeuksia.

Komponentti	Seloste
	Cameo SDK sisältää BVMS Operator Client -toimintojen alijoukon, jonka avulla voit luoda Operator Client -työaseman kaltaisia sovelluksia.
Client Enterprise SDK	Client Enterprise SDK on tarkoitettu ohjaamaan ja valvomaan Operator Client -työaseman toimintaa Enterprise System -järjestelmässä ulkoisten sovellusten avulla. SDK:n avulla voidaan selata laitteita, jotka ovat käynnissä ja yhteydessä olevan Operator Client -työaseman käytettävissä, ja ohjata joitakin käyttöliittymän toimintoja.
Client SDK / Server SDK	Server SDK:n avulla ohjataan ja valvotaan Management Server -palvelinta komentosarjoilla ja ulkoisilla sovelluksilla. Voit valita kyseiset liittymät kelvollisella järjestelmänvalvojan tilillä. Client SDK:n avulla ohjataan ja valvotaan Operator Client -työasemaa ulkoisilla sovelluksilla ja komentosarjoilla (osa tähän liittyvää palvelinkokoonpanoa).

4.1 Laitteistovaatimukset

Katso BVMS -esite. Saatavana on alustatietokoneiden esitteitä.

4.2 Ohjelmistovaatimukset

Et voi asentaa BVMS Viewer komponenttia kohteeseen, johon on asennettu jokin muu BVMS-komponentti.

Katso BVMS -esite.

4.3 Lisenssivaatimukset

Katso saatavana olevat lisenssivaihtoehdot BVMS -esitteestä.

5 Käsitteet



Huomautus!

BVMS Viewer sisältää vain perusominaisuudet. Kehittyneet toiminnot sisältyvät BVMS Professional -tuotteeseen. Tarkempia tietoja eri BVMS-versioista saat osoitteesta www.boschsecurity.com sekä BVMS-pikavalintaoppaasta: [BVMS-pikavalintaopas](#).

Tämä luku sisältää taustatietoja valituista aiheista.

5.1 BVMS-järjestelmärakenteen käsitteet

Yhden Management Server -palvelimen järjestelmä, sivu 23

Yhdellä BVMS Management Server -järjestelmällä voidaan hallita, valvoa ja ohjata jopa 2 000 kameraa ja lähetintä.

Enterprise System, sivu 24

Enterprise Management Server -palvelimen avulla voidaan käyttää useita Management Servers -palvelimia samanaikaisesti. Enterprise System antaa täyden pääsyoikeuden useiden alijärjestelmien tapahtumiin ja hälytyksiin.

Server Lookup, sivu 25

Server Lookup -ominaisuus tuo luettelon käytettävissä olevista BVMS Management Servers -palvelimista BVMS Operator Client -sovellukseen. Käyttäjä voi valita palvelimen käytettävissä olevien palvelimien luettelosta. Management Server -palvelimeen yhdistetyllä asiakassovelluksella on täysi pääsyoikeus Management Server -palvelimeen.

Unmanaged site, sivu 26

Laitteet voi järjestää unmanaged sites -ryhmiin. Management Server ei valvo unmanaged sites -laitteita. Management Server toimittaa unmanaged sites -luettelon Operator Client -sovellukseen. Käyttäjä voi muodostaa yhteyden sijaintiin ja käyttää reaaliaikaista videokuvaa ja tallennettua videokuvaa. Tapahtumien ja hälytysten käsittely ei ole käytettävissä unmanaged site -konseptissa.

5.1.1 Yhden Management Server -palvelimen järjestelmä

- Yksi BVMS Management Server voi hallita jopa 2 000 kanavaa.
- BVMS Management Serverillä hallitaan, valvotaan ja ohjataan koko järjestelmää.
- BVMS Operator Client on yhteydessä Management Serveriin ja vastaanottaa tapahtumat ja hälytykset BVMS Management Serveriin sekä näyttää reaaliaikaista ja toistettua videokuvaa.
- Useimmissa tapauksissa kaikki laitteet ovat samassa lähiverkossa, jossa on suuri kaistanleveys ja lyhyt viive.

Vastuut:

- Tietojen määrittäminen
- Tapahtumaloki
- Käyttäjaprofiilit
- Käyttäjien prioriteetit
- Käyttöoikeudet
- Tapahtumien ja hälytysten hallinta



	Reaaliaikainen, toisto, tapahtumat, hälytykset
	Management Server
	Operator Client / Configuration Client
	Kamerat
	VRM
	iSCSI
	Muut laitteet

5.1.2

Enterprise System

- BVMS Enterprise System -järjestelmä mahdollistaa Operator Client -käyttäjälle useiden Management Servers -palvelimien (alijärjestelmien) samanaikaisen käytön.
- Enterprise Serveriin yhdistetyillä asiakkailla on täysi pääsyoikeus alijärjestelmien kaikkiin kameroihin ja tallenteisiin.
- Enterprise Serveriin yhdistetyillä asiakkaat näkevät reaaliaikaisesti kaikkien alijärjestelmien tapahtumat ja hälytykset.
- Tyypillisiä käyttökohteita:
 - Metrot
 - Lentoasemat

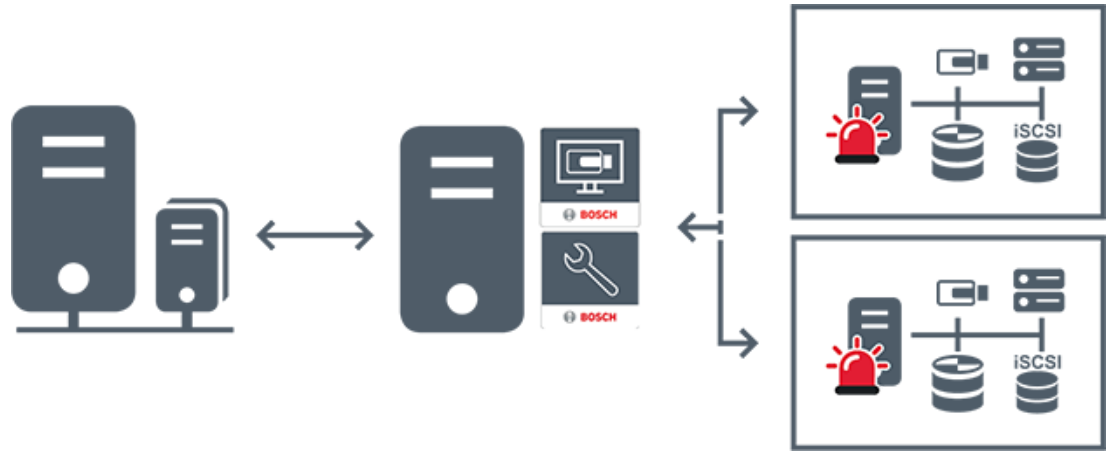

	Reaaliaikainen, toisto, tapahtumat, hälytykset
	BVMS Enterprise Management Server
	BVMS Operator Client / Configuration Client
	BVMS-alijärjestelmä

Viitata johonkin

- Enterprise Systemin luominen, sivu 84
- Enterprise-järjestelmän palvelinluettelon määrittäminen, sivu 84
- Käyttäjien, käyttöoikeuksien ja Enterprise-käyttöoikeuksien määrittäminen, sivu 345
- Järjestelmän käyttäminen, sivu 73

5.1.3

Server Lookup

- BVMS Server Lookup -ominaisuuden avulla käyttäjät voivat muodostaa yhteyden käytettävissä olevien palvelimien luettelossa olevaan BVMS Management Server -palvelimeen.
- Yksittäinen Configuration Client- tai Operator Client -käyttäjä voi muodostaa yhteyden useisiin järjestelmän yhteyspisteisiin peräkkäin.
- Järjestelmän yhteyspiste voi olla Management Server tai Enterprise Management Server.
- Server Lookup käyttää erillistä Management Server -palvelinta palvelinluettelon isännöintiin.
- Server Lookup ja Management Server tai Enterprise Management Server voidaan toiminnallisesti suorittaa yhdessä koneessa.
- Server Lookup auttaa etsimään järjestelmän yhteyspisteitä nimen tai kuvauksen perusteella.
- Management Serveriin yhdistetty Operator Client vastaanottaa tapahtumat ja hälytykset BVMS Management Server -palvelimelta ja näyttää reaaliaikaista ja toistettua videokuvaa

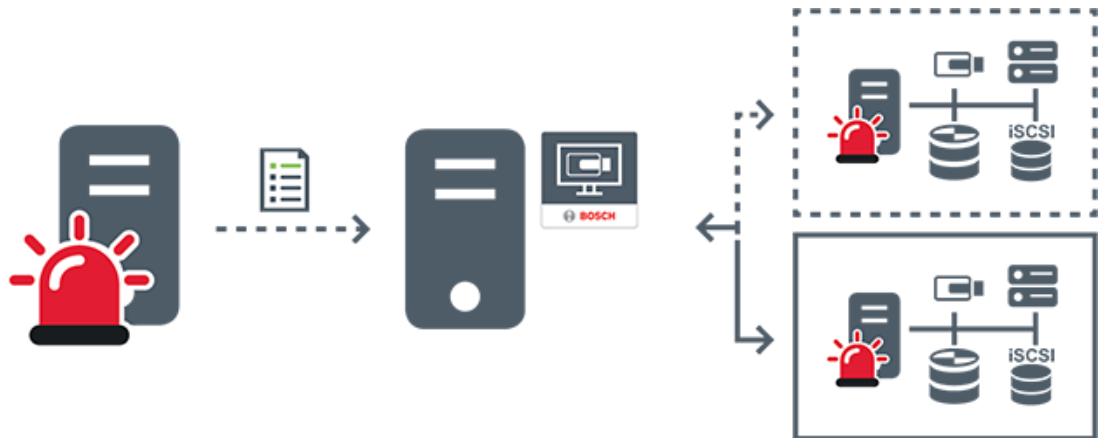

	Suora on-demand, toisto, tapahtumat, hälytykset – yhdistetty
	Suora on-demand, toisto, tapahtumat, hälytykset – ei yhdistetty
	Management Server
	Palvelinluettelo
	Operator Client
	Yhdistetty BVMS palvelinluettelosta
	Ei yhdistetty BVMS palvelinluettelosta

Viitata johonkin

- *Server Lookup -toiminnon määrittäminen, sivu 127*
- *Palvelinluettelo-/osoitekirjasivu, sivu 126*
- *Server Lookup -toiminnon avulla, sivu 73*
- *Palvelinluettelon vieminen, sivu 128*
- *Palvelinluettelon tuominen, sivu 128*

5.1.4

Unmanaged site

- Järjestelmärakenteen vaihtoehto BVMS-järjestelmiin, joissa on suuri määrä pieniä alijärjestelmiä.

- Mahdollistaa jopa 9 999 sijainnin määrittämisen yhteen BVMS Management Server - palvelimeen
- Käyttäjillä on pääsy jopa 20 sites suoraan ja tallennettuun videokuvaan samanaikaisesti.
- Käytön helpottamiseksi sites voidaan ryhmitellä kansioihin tai sijoittaa karttoihin. Esimääritetyn käyttäjänimen ja salasanan avulla käyttäjät voivat muodostaa nopeasti yhteyden site.

unmanaged site -konsepti tukee sekä IP-pohjaista BVMS-järjestelmää että analogisia DVR-ratkaisuja:

- Bosch DIVAR AN 3000/5000 -sarjan analogiset tallentimet
- DIVAR hybrid -tallentimet
- DIVAR network -tallentimet
- DIP 3000/7000 -yksiköiden IP-pohjainen tallennus
- Yhden BVMS Management Server -palvelimen järjestelmä

site lisääminen keskitettyä valvontaa varten edellyttää vain yhden lisenssin site kohti, eikä siihen vaikuta site kanavien määrä.

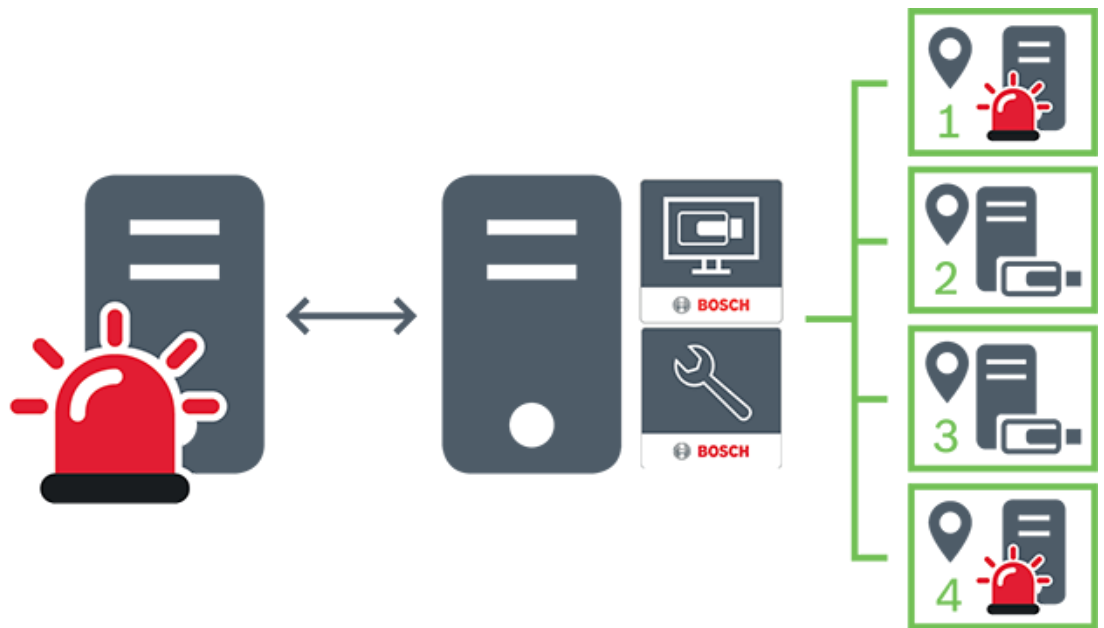

	Reaaliaikainen, toisto, tapahtumat, hälytykset
	Suoran on-demand-videon ja toistetun videon tietoliikenne
	Management Server
	Operator Client / Configuration Client

	site
	DVR

Viitata johonkin

– *Unmanaged Site -sijainnin lisääminen manuaalisesti, sivu 208*

5.2**Tallennus**

Tässä luvussa esitellään järjestelmän tallennukseen ja toistoon liittyvät toiminnot.

5.2.1**ANR (automaattinen verkon eheyty)****Huomautus!**

BVMS Viewer sisältää vain perusominaisuudet. Kehittyneet toiminnot sisältyvät BVMS Professional -tuotteeseen. Tarkempia tietoja eri BVMS-versioista saat osoitteesta www.boschsecurity.com sekä BVMS-pikavalintaoppaasta: [BVMS-pikavalintaopas](#).

Käyttötarkoitus

Jos verkossa tai keskustallennuksessa on vika, ANR-toiminto varmistaa, että lähetin lähettää puuttuvan ajanjakson paikallisesti puskuroidun tallennuksen keskustallennukseen sen jälkeen, kun vika on korjattu.

Seuraava kuva ilmaisee, miten videotiedot lähetetään sen jälkeen, kun verkko- tai tallennusvika on korjattu.

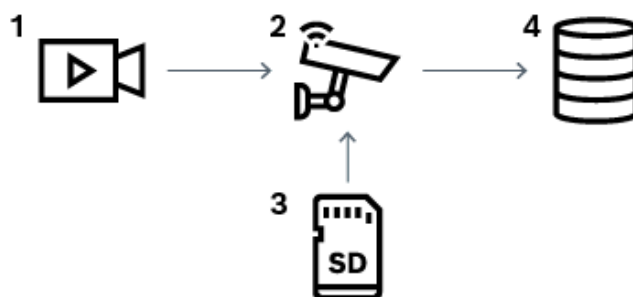

1	Kuva
2	Lähetin, IP-verkko
3	SD-kortti (puskurimuisti)
4	iSCSI-kohde (keskustallennus)

Esimerkki: Verkkovian kiertotapa

Jos verkko lakkaa toimimasta yllättäen, ANR täydentää keskustallennuksen paikallisesti puskuroidulla tallennuksella sen jälkeen, kun verkko on taas käytettävissä.

Esimerkki: Videotietojen tallennus, kun verkko ei ole käytettävissä

Metrossa ei ole asemien välillä verkkoyhteyttä keskustallennukseen. Puskuroitu tallennus voidaan lähettää keskustallennukseen vain pysäkeillä.

Varmista, että puskuroidun tallennuksen lähettämiseen tarvittava aika ei ole suurempi kuin pysähdykseen varattu aika.

Esimerkki: Hälytystallennuksen ANR-toiminto

Hälytystä edeltävä tallennus tallennetaan paikallisesti. Tämä hälytystä edeltävä tallennus lähetetään keskustallennukseen vain siinä tapauksessa, että hälytys tehdään. Jos hälytystä ei tehdä, vanhentunutta hälytystä edeltävää tallennusta ei lähetetä keskustallennukseen, jolloin se ei myöskään kuormita verkkoa.

Rajoitukset**Huomaus!**

Paikallista tallennusvälinettä ei voi toistaa, kun lähettimessä on määritetty user- ja live-salasanat. Poista salasanat tarvittaessa.

ANR-toimintoa voi käyttää vain VRM-tallennuksen kanssa.

ANR ei toimi lähettimen kanssa, jos siihen on määritetty suojattu yhteys reaaliaikaista näyttöä varten.

Lähettimen tallennusväline on oltava määritetty käyttämään ANR-toimintoa.

Lähettimessä, johon ANR-toiminto on määritetty, on oltava käytössä vähintään

laiteohjelmiston versio 5.90. Kaikki lähetintyypit eivät tue ANR-toimintoa.

ANR-toimintoa ei voi käyttää kaksoistallennuksen kanssa.

iSCSI-tallennusjärjestelmä on määritettävä oikein.

Seuraavassa luettelossa on mahdollisia syitä siihen, miksi ANR-toimintoa ei voi määrittää:

- Lähetin ei ole käytettävissä (esimerkiksi virheellinen IP-osoite tai verkkovika).
- Lähettimen tallennusväline ei ole käytettävissä tai se on vain luku -muotoinen.
- Laiteohjelmiston versio on virheellinen.
- Lähetintyyppi ei tue ANR-toimintoa.
- Kaksoistallennus on aktiivinen.

Viitata johonkin

- *iSCSI-laitteen määrittäminen, sivu 189*
- *Lähettimen tallennustietovälineen määrittäminen, sivu 82*
- *ANR-toiminnon määrittäminen, sivu 296*

5.2.2**Kaksois- tai varatallennus****Käyttötarkoitus**

Ensisijainen VRM hallitsee järjestelmän kameroiden normaalia tallennusta.

Toissijainen VRM mahdollistaa kameroiden kaksoistallennuksen.

Kaksoistallennuksella voi tallentaa videotietoja samasta kamerasta eri paikkoihin.

Kaksoistallennuksessa käytetään yleensä erilaisia suoratoistoasetuksia ja tallennustiloja.

Erytynen kaksoistallennus on tallennuksen määrittäminen kahdennettuna: sama videosaanaali tallennetaan kahdesti eri paikkoihin.

Kaksoistallennus toteutetaan käyttämällä kahta VRM-palvelinta, jotka hallitsevat useita, mahdollisesti eri paikoissa sijaitsevia iSCSI-laitteita.

Toissijainen VRM voi hallita useiden ensisijaisten VRM:ien toissijaista tallennusta.

Käyttäjä voi valita joko ensisijaisen VRM:n hallitseman tallennuksen tai toissijaisen VRM:n hallitseman tallennuksen. Jos käytössä on yksi kamera, käyttäjä voi siirtyä toissijaisen tai ensisijaisen VRM:n tallennuksiin. Käyttäjä voi näyttää myös ensisijaisen VRM:n ja toissijaisen VRM:n samanaikaisesti hallitseman kameran tallennukset.

Kaksoistallennusta varten toissijainen VRM on asennettava asetusten määrittysten aikana. Vara-VRM:ää käytetään vikatilaa joutuneen ensi- tai toissijaisen VRM-tietokoneen tallennuksen jatkamiseen.

Oheisessa kuvassa on esimerkki kaksoistallennusmenetelmästä:

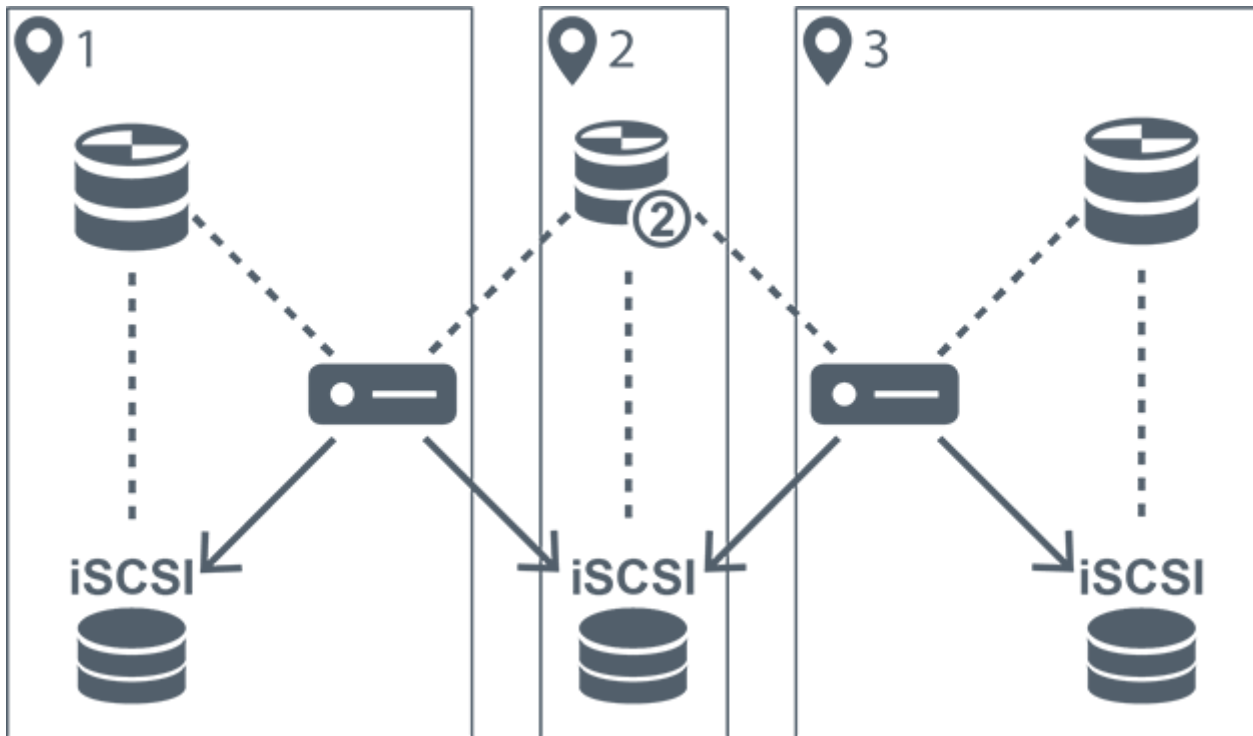

1	Sijaintipaikka 1		Lähetin
2	Keskussijainti		iSCSI-tallennuslaite
3	Sijaintipaikka 2	Ohjausliitäntä
	Ensisijainen VRM	→	Kuvavirta
	Toissijainen VRM		

Rajoitukset

Kaksoistallennusta ei voi käyttää yhdessä ANR-toiminnon kanssa.
Cameo SDK tukee vain ensisijaisten tallennusten toistoa.

Viitata johonkin

- *Kaksoistallennuksen määrittäminen kamerataulukossa, sivu 297*
- *Kahden VRM:n lisääminen manuaalisesti, sivu 173*
- *Vara-VRM:n lisääminen manuaalisesti, sivu 172*

- Kamerat -sivu, sivu 280

5.2.3

VRM-tallennustilat

Tässä luvussa on kuvia mahdollisista VRM-tallennustiloista.



Mahdollisten VRM-tallennustilojen luettelo:

- Ensisijainen VRM-tallennus
- Kahdennettu VRM-tallennus
- Toissijainen VRM-tallennus
- Vara-VRM-tallennus

Lisätietoja ANR-tallennuksesta on luvussa ANR (automaattinen verkon eheyty), sivu 28.

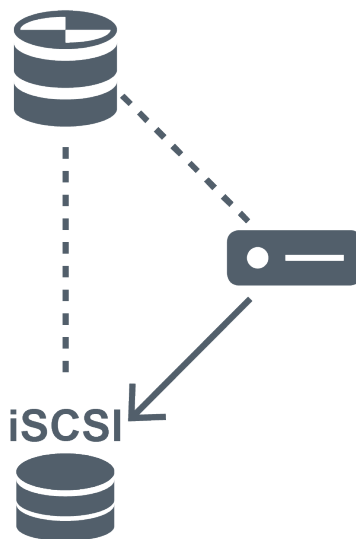
Ensisijainen VRM-tallennus



	Ensisijainen VRM	Ohjausliitäntä
	iSCSI-tallennuslaite	→	Kuvavirta
	Lähetin		

Kahdennettu VRM-tallennus

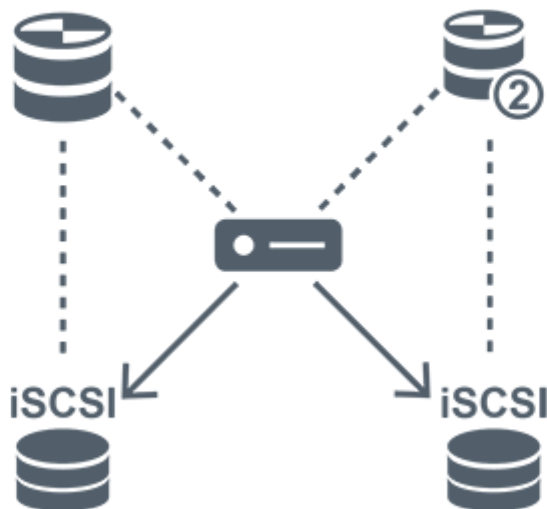

	Ensisijainen VRM		Toissijainen VRM
	iSCSI-tallennuslaite		Ohjausliitântä
	Lähetin		Kuvavirta

Toissijainen VRM-tallennus

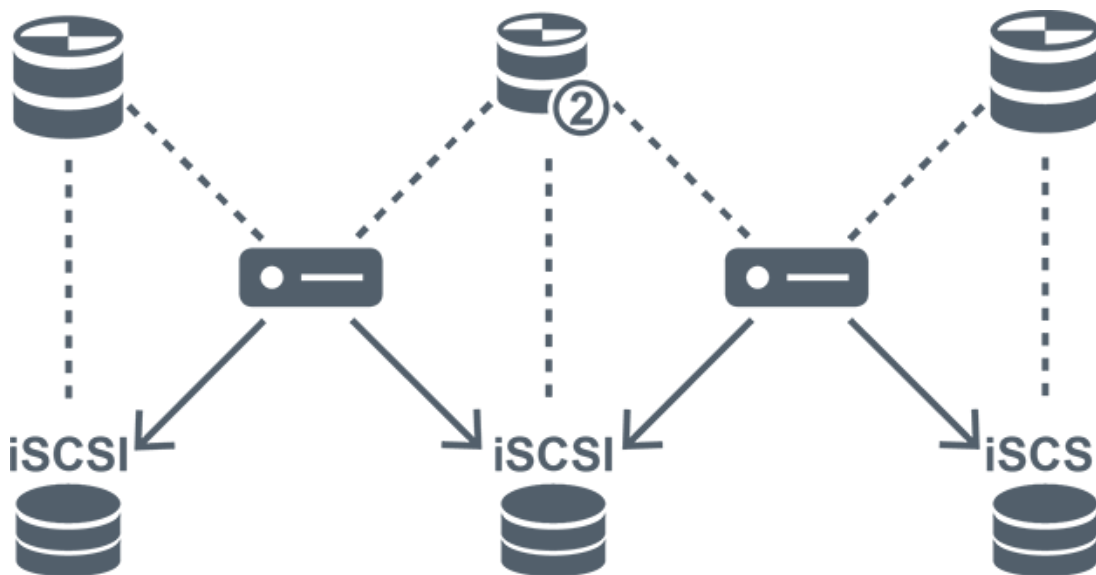





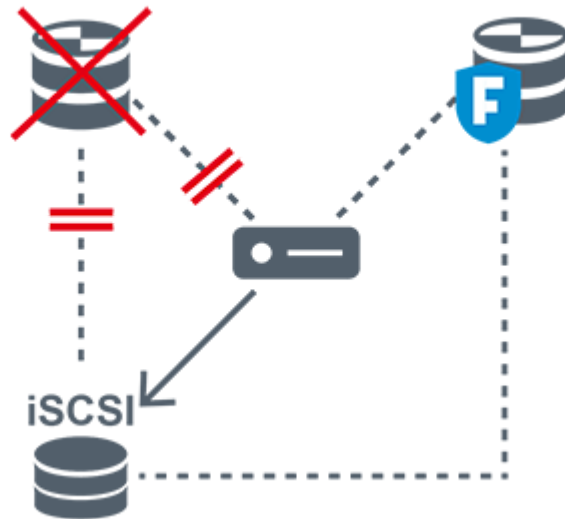

	Ensisijainen VRM		Toissijainen VRM
	iSCSI-tallennuslaite		Ohjausliitântä

	Lähetin		Kuvavirta
---	---------	---	-----------

Vara-VRM-tallennus



	Ensisijainen VRM		Ensisijainen vara-VRM
	iSCSI-tallennuslaite		Lähetin
	Ohjausliitântä		Kuvavirta

5.2.4

VRM-tallennuslähteiden toisto

Oheinen kuva näyttää kuvaruudut ja toiston kaikista mahdollisista VRM-tallennuslähteistä. Kussakin kuvassa on tallennuslaite, VRM-kohde (jos käytettävissä) ja kuvaruudun osa toistoiesimerkkinä. Mahdollinen tallennuslähte ilmaistaan kuvaruudun palkissa kuvakkeella.

- *Yhden tallennuksen toisto, sivu 33*
- *VRM-kaksoistallennuksen toisto, sivu 34*
- *Ensisijaisen VRM-tallennuksen toisto ja valinnainen vara-VRM, sivu 35*
- *Toissijaisen VRM-tallennuksen toisto ja valinnainen vara-VRM, sivu 36*
- *Automaattinen verkon eheytyys, sivu 37*

Yhden tallennuksen toisto

Tämä kuvaruutu näkyy silloin, kun vain ensisijainen VRM on määritetty. Toista tallennuslähdettä ei voi valita.

: Jos työasemassa on niin määritetty, toisto tapahtuu suoraan iSCSI-tallennuslaitteesta.







	iSCSI-tallennuslaite
	Ensisijainen VRM

VRM-kaksoistallennuksen toisto

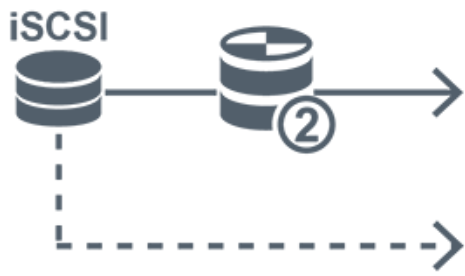
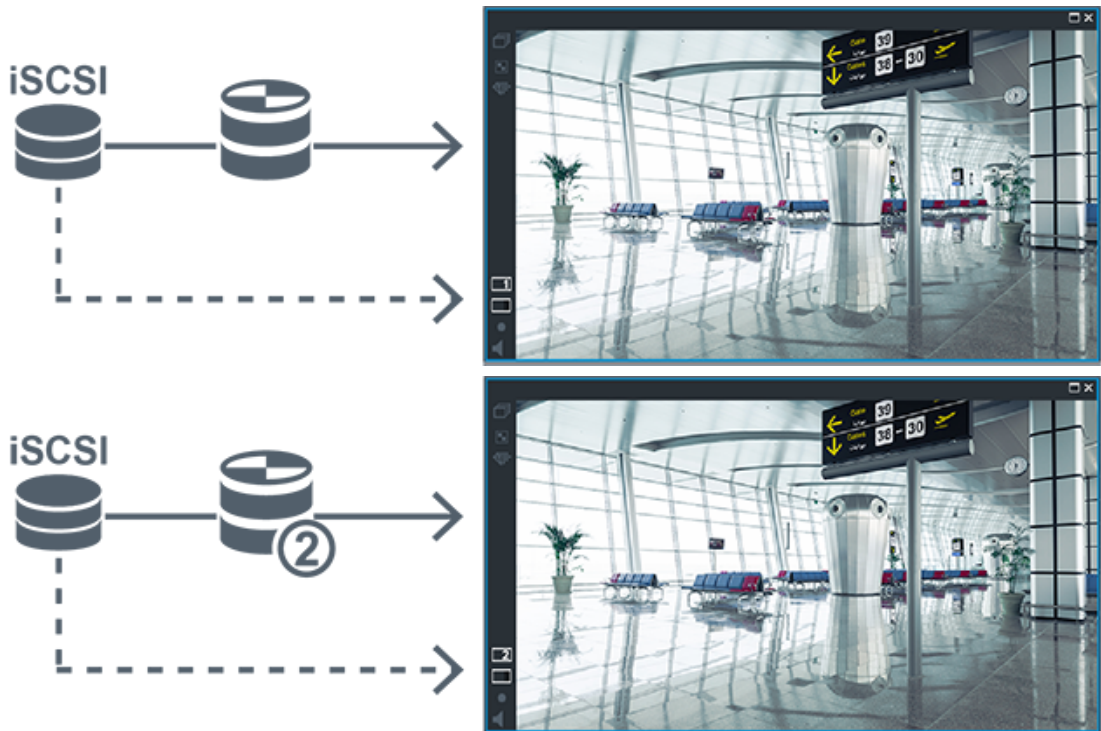
Ensisijainen VRM ja toissijainen VRM on määritetty. Voit tarkastella ensisijaista tai toissijaista toistoa napsauttamalla tallennuslähteen kuvaketta.

Jos työasemassa on niin määritetty, toisto tapahtuu suoraan iSCSI-tallennuslaitteesta.



	iSCSI-tallennuslaite
	Ensisijainen VRM
	Toissijainen VRM

Ensisijaisen VRM-tallennuksen toisto ja valinnainen vara-VRM

Kun ensisijainen VRM toimii, toisto tapahtuu sen kautta. Vara-VRM on käynnissä vapaassa tilassa.

Jos työasemassa on niin määritetty, toisto tapahtuu suoraan iSCSI-tallennuslaitteesta. Jos toissijainen VRM- tai ANR-tallennus on määritetty, voit vaihtaa tallennuslähdettä.



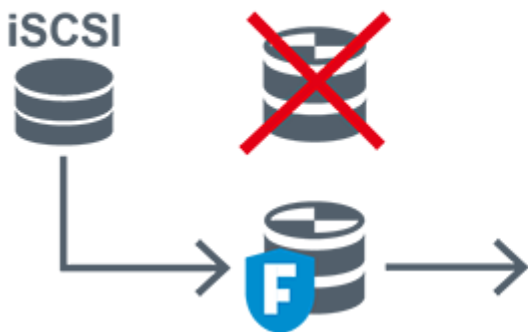

Kun ensisijaista VRM -yhteyttä ei ole, määritetty vara-VRM huolehtii toistosta. Sulje kuvaruutu ja tuo kamera uudelleen näyttöön kuvaruudussa:



Kun sekä ensisijaista VRM- että ensisijaista vara-VRM-yhteyttä ei ole, lähetin vastaa toistosta. Sulje kuvaruutu ja tuo kamera uudelleen näyttöön kuvaruudussa:



	iSCSI-tallennuslaite
	Ensisijainen VRM

	Ensisijainen vara-VRM
	Lähetin

Lähetin voi toistaa vain rajoitetun tallennusjakson.

Toissijaisen VRM-tallennuksen toisto ja valinnainen vara-VRM

Kun toissijainen VRM toimii, toisto tapahtuu sen kautta. Vara-VRM on käynnissä vapaassa tilassa.

Jos työasemassa on niin määritetty, toisto tapahtuu suoraan iSCSI-tallennuslaitteesta.





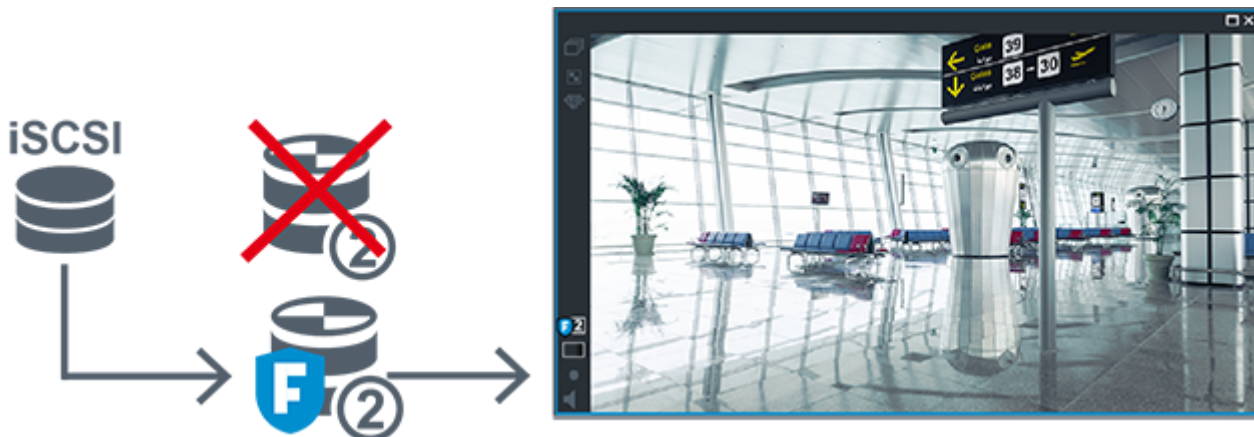

Kun toissijaista VRM -yhteyttä ei ole, määritetty vara-VRM huolehtii toistosta. Sulje kuvaruutu ja tuo kamera uudelleen näyttöön kuvaruudussa:



Kun sekä toissijaista VRM- että ensisijaista vara-VRM-yhteyttä ei ole, lähetin vastaa toistosta. Sulje kuvaruutu ja vedä kamera uudelleen kuvaruutuun:



	iSCSI-tallennuslaite
	Ensisijainen VRM
	Toissijainen vara-VRM
	Lähetin

Lähetin voi toistaa vain rajoitetun tallennusjakson.



Automaattinen verkon eheyty

ANR on määritetty. Avaa ensisijainen toisto (ensisijainen varatoisto, ensisijainen lähettimen toisto) tai ANR-toisto napsauttamalla tallennuslähteen kuvaketta.

Jos työasemassa on niin määritetty, toisto tapahtuu suoraan iSCSI-tallennuslaitteesta.

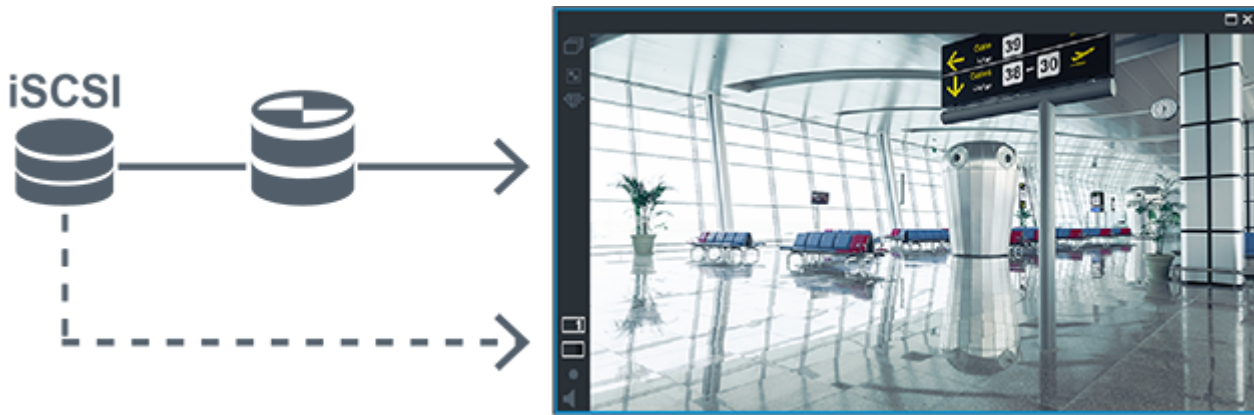



	iSCSI-tallennuslaite
	Ensisijainen VRM
	SD-kortti

5.2.5

Tallennukseen liittyvien tapahtumien yleiskuvaus

Tässä luvussa kerrotaan erilaisista tallennukseen liittyvistä tapahtumista.

Puskurimuistin tila

Jos verkossa tai keskustallennuksessa on vika, ANR-toiminto varmistaa, että lähetin lähettää puuttuvan ajanjakson paikallisesti puskuroidun tallennuksen keskustallennukseen sen jälkeen, kun vika on korjattu.

Puskuritallennuksen tilat ovat seuraavat:

- **Tallennustilan tila tuntematon**
- **Tallennustilan tila OK**
- **Tallennustilan tilan kriittinen puskurin täyttötaso**
- **Tallennustilan tilavirhe**

Puskurimuistin ylivuoto

Tämä tapahtuma kertoo, että puskuuri on jo täynnä eikä tallennusta enää lähetetä keskustallennukseen.

Tallennustilan tila / Toissijaisen tallennustilan tila

Tallennustilan tila kertoo kameran ja keskustallennuksen välisen yhteyden tilan.

Tallennustilan tilavirhe -tapahtuma käynnistyy, jos kamera menettää yhteyden keskustallennukseen. Jos yhteys on poikki vain lyhyen hetken, tämä tapahtuma ei välttämättä merkitse sitä, että videotiedot olisi menetetty.

Tallennuksen tilat ovat seuraavat:

- **Tallennustilan tila tuntematon**
- **Tallennustilan tila OK**
- **Tallennustilan tilavirhe**

Tallennusvalvonnan tila / Toissijaisen tallennusvalvonnan tila

Tämä tapahtuma kertoo tallennusvalvonnasta. Kunhan kamera voi puskuroida tallennuksen RAM-muistiin, hälytystä ei anneta. **Tallennusvalvonnan tila, tallenne hävinnyt** -tapahtuma käynnistyy vain, jos kahden edeltävän minuutin videotietoja ei enää voida puskuroida RAM-muistiin ja ne menetetään. Tämä tapahtuma kertoo myös ajanjakson, jolta videotiedot menetettiin.

Tallennusvalvonnan tilat ovat seuraavat:

- **Tallennusvalvonnan tila tuntematon**
- **Tallennusvalvonnan tila ok**
- **Tallennusvalvonnan tila, tallenne hävinnyt**

Viitata johonkin

- *ANR (automaattinen verkon eheytyminen), sivu 28*
- *Tapahtumien ja hälytysten määrittäminen, sivu 312*

5.3

Hälytysten käsittely

Hälytyksiä voi määrittää yksitellen yhden tai useamman käyttäjäryhmän käsiteltäviksi. Kun hälytys tapahtuu, se näkyy hälytyksen vastaanottajiksi määritettyjen käyttäjäryhmien kaikkien käyttäjien Hälytysluettelossa. Kun joku näistä käyttäjistä alkaa käsitellä hälytystä, se häviää muiden käyttäjien Hälytysluettelosta.

Hälytykset näytetään työaseman hälytysmonitorissa. Tätä toimintoa kuvaillaan seuraavissa kappaleissa.

Hälytyksen kulku

1. Järjestelmässä tapahtuu hälytys.
2. Hälytysilmoitus tulee näkyviin kaikkien kyseiselle hälytykselle määritettyjen käyttäjien Hälytysluetteloihin. Hälytysvideo näytetään välittömästi määritetyissä monitoreissa. Jos kyseessä on automaattisesti näytettävä hälytys (automaattinen ponnahdusikkuna), hälytysvideo näytetään automaattisesti myös Operator Client -työaseman hälytysmonitoreissa.
Jos hälytys on määritetty automaattisesti kuitattavaksi hälytykseksi, se poistetaan Hälytysluettelosta automaattisen tyhjennysajan jälkeen (määritetään Configuration Client -sovelluksessa).
Monitoreissa kaikki VIP XD:n nelikuvanäkymät korvataan tilapäisesti täyskuvanäytöillä.
3. Yksi käyttäjistä hyväksyy hälytyksen. Hälytysvideo näytetään kyseisen käyttäjän työasemalla (jos se ei ole tullut automaattisesti näkyviin). Hälytys poistetaan kaikista muista Hälytysluetteloista ja hälytysvideonäytöistä.
4. Hälytyksen hyväksynyt käyttäjä luo työnkulun, joka voi sisältää toimintasuunnitelman lukemista ja kommenttien kirjoittamista. Tämä vaihe on valinnainen. Järjestelmänvalvoja voi määrittää työnkulun vaatimukset.
5. Lopuksi käyttäjä kuittaa hälytyksen. Tämä poistaa hälytyksen hänen Hälytysluettelostaan ja hälytysnäytöstään.
Monitoriryhmässä monitorit palautuvat näyttämään kameroita, jotka olivat näkyvissä ennen hälytyksen alkamista.

Hälytyskuvaikkuna

1. Jotta hälytysvideo voidaan näyttää, Hälytyskuvaikkuna avautuu Live kuva- tai Toistokuvaikkunan tilalle monitorissa, joka on määritetty hälytysnäytöksi.
2. Jokaisella hälytyksellä on rivi Kuvaruutuja. Jokaiseen hälytykseen voi liittää enintään 5 Kuvaruutua. Kuvaruudut voivat näyttää reaaliaikaista videokuvaa, tallennettua videota tai karttoja.

- Monitoriryhmässä kaikki hälytykset voivat siirtää kameroita monitorien riviin. Rivissä olevien kameroiden määrää rajoittaa monitoriryhmässä olevien sarakkeiden määrä. Rivissä olevat monitorit, joita ei käytetä hälytysvideoiden näyttämiseen, voidaan määrittää näyttämään nykyistä näyttöä tai tyhjää ruutua.
3. Suuremman prioriteetin hälytykset näkyvät pienemmän prioriteetin hälytysten yläpuolella sekä monitorien riveillä että Operator Client -työasemanäyttöjen hälytysriveillä.
 4. Jos Hälytyskuvaikkuna on täynnä Hälytyskuvarivejä ja uusi hälytys täytyy näyttää, pienimmän prioriteetin hälytykset "pinoutuvat" Hälytyskuvaikkunan alimmalle riville. Voit siirtyä pinotuissa hälytyksissä hälytysrivin vasemmalla puolella olevien ohjainten avulla. Voit siirtyä monitoriryhmien hälytyspinoissa **Monitorit** -työaseman näytön Operator Client-ikkunan ohjainten avulla. Hälyttävissä monitoreissa on punaiset kuvakkeet, joissa on vilkkuvia valoja.
Hälytyksen nimi, aika ja päivämäärä voidaan näyttää joko kaikissa monitoreissa tai vain hälytysrivin ensimmäisessä monitorissa.
 5. Jos hälytysten prioriteetti on yhtä suuri, järjestelmänvalvoja voi määrittää järjestyksen:
 - Viimeisin ensin (Last-in-First-out, LIFO-tila): tässä määrittämisessä uudet hälytykset lisätään samaa prioriteettia käyttävien vanhempien hälytysten *yläpuolelle*.
 - Ensimmäinen ensin (First-in-First-out, FIFO-tila): tässä määrittämisessä uudet hälytykset lisätään samaa prioriteettia käyttävien vanhempien hälytysten *alapuolelle*.
 6. Hälytyksen Kuvarivi voi tulla näkyviin Hälytyskuvaikkunassa kahdella eri tavalla:
 - Kun hälytys luodaan (automaattisesti näytettävä hälytys). Näin käy, jos hälytyksen prioriteetti on korkeampi kuin näyttöprioriteetti.
 - Kun hälytys hyväksytään. Näin käy, jos hälytyksen prioriteetti on matalampi kuin näyttöprioriteetti.

Automaattisesti näytettävät hälytykset

Hälytykset voidaan prioriteetin perusteella määrittää näkymään Hälytyskuvaikkunassa automaattisesti (ponnahdusikkuna). Myös jokaisen käyttäjäryhmän suoran kuvan ja toiston näytöille määritetään prioriteetit. Kun vastaanotetaan hälytyksiä, joiden prioriteetti on suurempi kuin käyttäjän näytön, hälytys näyttää hälytysrivinsä Hälytyskuvaikkunassa automaattisesti. Jos Hälytyskuvaikkuna ei ole parhaillaan näkyvässä, se avautuu automaattisesti Live kuva- tai Toistokuvaikkunan tilalle monitorissa, joka on otettu käyttöön hälytyksille.

Vaikka automaattisesti näytettävät hälytykset näkyvät Hälytyskuvaikkunassa, niitä ei hyväksytä automaattisesti. Hälytykset voivat näkyä samanaikaisesti useiden käyttäjien näytöissä. Kun käyttäjä hyväksyy automaattisesti näytettävän hälytyksen, se poistetaan kaikkien muiden käyttäjien Hälytysluetteloista ja hälytysnäytöistä.

Hälytysten käsittely sammutuksen yhteydessä

Kaikki aktiiviset hälytykset säilytetään palvelimen sammutuksen yhteydessä. Hälytykset palautetaan ja ne tulevat takaisin näkyviin **Hälytysluettelo** -ikkunaan, kun järjestelmä käynnistetään uudelleen.

Hälytykset, joiden tila on **Hyväksytty** tai **Työnkulku**, asetetaan automaattisesti takaisin tilaan **Aktiivinen**, kun järjestelmä käynnistetään uudelleen. **Työnkulku**-tilassa oleviin hälytyksiin kirjoitetut kommentit säilytetään.

**Huomautus!**

Hälytystiedot tallennetaan automaattisesti joka minuutti, joten tietoja ei voi hävitä yhtä minuuttia pidemmältä ajalta.

Viitata johonkin

– *Hälytyksen hälytystä edeltävän ja hälytyksen jälkeisen keston määrittäminen, sivu 317*

5.4

ONVIF-tapahtumavastaavuus

**Huomautus!**

Huomaa, että tämän ominaisuuden linkaari on päättymässä.

Käytä ONVIF Camera Event Driver Toolia, niin voit helposti kartoittaa ONVIF-tapahtumat. Katso *ONVIF Camera Event Driver Toolin käynnistäminen Configuration Clientista, sivu 204*

Käyttötarkoitus

Käyttötarkoitus on ONVIF-tapahtumien vastaavuuksien liittäminen BVMS -tapahtumiin. ONVIF-tapahtumat voivat sen jälkeen käynnistää BVMS -hälytyksiä ja -tallennuksia. Voit määrittää tapahtumavastaavuuksille oletukset, jotka ovat voimassa vain tietyille ONVIF-laitteille, kaikille saman valmistajan saman mallisille ONVIF-laitteille tai kaikille saman valmistajan ONVIF-laitteille. Tapahtumavastaavuuksien oletukset liitetään automaattisesti kaikkiin käsiteltävänä oleviin ONVIF-lähettimeihin, jotka on lisätty ohjatulla BVMS - tarkistustoiminnolla tai manuaalisesti.

Jos lisäät ONVIF-lähettimen BVMS -määritykseen ilman yhteyttä tähän ONVIF-lähettimeen, mitään tapahtumavastaavuuksia ei määritetä. Voit päivittää tällaisen ONVIF-lähettimen tapahtumavastaavuudet saman valmistajan ja/tai mallin ONVIF-lähettimeistä, jonka jo olet lisännyt.

Voit määrittää tapahtumavastaavuudet erikseen seuraaville lähteille:

- ONVIF-lähetin
- Tämän ONVIF-lähettimen kamerat
- Tämän ONVIF-lähettimen releet
- Tämän ONVIF-lähettimen tulot

Esimerkki

ONVIF-kamerassa tapahtuu liiketunnistustapahtuma. Tämän tapahtuman pitää käynnistää

Liikkeen tunnistaminen -tapahtuma BVMS:ssä.

Tätä varten tähän ONVIF-kameraan on määritettävä:

- ONVIF-aihe (*MotionDetection*)
- ONVIF-tietokohde (*motion*)
- ONVIF-tietotyyppi (*boolean*)
- ONVIF-tietoarvo (*true*)

Huomautus: Liikkeen tunnistaminen -tapahtuman määrittäminen yksin ei riitä. Määritä myös

Liike loppunut -tapahtuma. Tapahtumat on aina määritettävä pareina.

Kartoitustaulukon tuonti tai vienti

Voit viedä kartoitustaulukon tietokoneesta, jossa se on luotu, ja tuoda tämän kartoitustaulukon toiseen tietokoneeseen, jossa tarvittavaa kartoitustaulukkoa ei ole.

Vianmäärittäminen

Voit luoda lokitiedostoja vianmäärittäystä varten.

Viitata johonkin

- *ONVIF-kartoitustaulukon määrittäminen, sivu 236*
- *ONVIF-tapahtumien kirjauksen käyttöönotto, sivu 372*
- *ONVIF-lähettimen tapahtumat -sivu, sivu 232*

5.5 Uloskirjaus käyttämättömyyden takia

Käyttötarkoitus

Käyttämättömyyden takia tehtävän uloskirjauksen käyttötarkoitus on suojata Operator Client- tai Configuration Client -sovellusta silloin, kun käyttäjä tai järjestelmänvalvoja ei ole paikalla. Voit määrittää käyttäjäryhmäkohtaisesti, että Operator Client kirjataan ulos automaattisesti määritetyn käyttämättömyysjakson jälkeen.

Käyttäjäryhmät eivät ole käytettävissä Configuration Client -sovelluksessa.

Käyttämättömyyden takia tehtävän uloskirjauksen voi asettaa vain **järjestelmänvalvoja**.

Kaikki näppäimistöllä, hiirellä ja CCTV-näppäimistöllä tehtävät toiminnot vaikuttavat käyttämättömyyden takia tapahtuvan uloskirjauksen ajankohtaan. Automaattiset Operator Client -toiminnot eivät vaikuta ajanjaksoon. Automaattiset Configuration Client -toiminnot, kuten laiteohjelmiston lataaminen tai iSCSI-asennus, estävät käyttämättömyyden takia tehtävän uloskirjauksen.

Voit määrittää myös BVMS Web -työaseman uloskirjauksen käyttämättömyyden takia.

Valintaikkuna pyytää käyttäjää estämään uloskirjauksen vähän ennen käyttämättömyyden takia tapahtuvaa uloskirjausta.

Loki kirjaa käyttämättömyyden takia tapahtuneen uloskirjauksen.

Esimerkki

Jos työasema sijaitsee julkisella alueella, uloskirjaus käyttämättömyyden takia vähentää valvomattomassa työasemassa olevan Operator Client -sovelluksen luvattoman käytön mahdollisuutta.

Järjestelmänvalvojaryhmän jäsen kirjautuu ulos automaattisesti käyttämättömyyden jälkeen, mutta tavallinen käyttäjä (käyttäjäryhmä) haluaa ehkä katsoa videokuvaa järjestelmää käyttämättä eikä halua tämän vuoksi uloskirjausta käyttämättömyyden takia.

Rajoitukset

Client SDK -toiminta ei tue uloskirjausta käyttämättömyyden takia, joten Client SDK:n käytöllä ei ole vaikutusta määritettyyn ajanjaksoon.

Viitata johonkin

- *Valinnat-valintaikkuna (Asetukset-valikko), sivu 118*
- *Käyttäjän ominaisuudet -sivu, sivu 331*

5.6 Versioriippumaton Operator Client

Yhteensopivuustilassa sekä Operator Client että Management Server tarvitsevat uudemman version kuin 5.5.

Operator Clientin käyttäjä pystyy kirjautumaan Management Server -palvelimeen, jossa on käytössä aiempi ohjelmistoversio.

Jos palvelin tarjoaa uudemman määrittelyn kuin mikä Operator Client -työasemassa on, tämä määrittely kopioidaan automaattisesti Operator Client -työasemaan. Käyttäjä voi halutessaan ladata uuden määrittelyn.

Operator Client tarjoaa rajoitetun ominaisuusjoukon, ja se yhdistetään tähän Management Server -palvelimeen.

Seuraavat Management Server -palvelimeen liittyvät ominaisuudet ovat käytettävissä, kun käyttäjä kirjautuu sellaiseen Management Server -palvelimeen, jossa on aiempi versio:

- Käyttäjän valinnat
- Aloita manuaalinen tallennus
- Laitteiden tilojen näyttö
- Releiden tilojen vaihtaminen
- Haetaan lokista
Tapahtumia ei voi hakea.
- Server Lookup
- Etävienti

5.6.1

Työskentely yhteensopivuustilassa



: Tämä Operator Client tila näkyy yhteensopivuustilana.

Versiota 5.5 uudemmassa versiossa Operator Client toimii yhteensopivuustilassa, jos Management Server -versio on vanhempi kuin Operator Client -versio.

Versiota 10.0 uudemmassa versiossa Operator Client toimii yhteensopivuustilassa seuraavissa tapauksissa:

- Kaikkia viestintäpalveluita ei voitu yhdistää Operator Client:lla.
- Esimerkki: Management Server on käynnissä, mutta WebServiceHost on pysähdyksissä.
- Tietoliikenne-rajapinnassa on muutoksia Operator Clientin ja Management Serverin välillä.

Vain semanttiset käyttöliittymämuutokset tai palveluiden osittainen lopettaminen voivat aiheuttaa sen, että jotkin toiminnot voivat puuttua Operator Client -järjestelmästä.

5.7

Panoraamakameran katselutilat

Tässä kappaleessa kuvataan panoraamakameran, joita BVMS tukee.

Käytettävissä ovat seuraavat katselutilat:

- Ympyränäkymä
- Panoraamanäkymä
- Rajattu näkymä

Panoraama- ja rajattu näkymä -katselutilat luodaan BVMS:n suoristusprosessissa. Kamerassa tehtävä suoristaminen ei ole käytössä.

Järjestelmänvalvojan on määritettävä panoraamakameran kiinnitysasento

Configuration Client -sovelluksessa.

Voit tarvittaessa muuttaa kameran Kuvaruudun kokoa. Kuvaruudun kuvasuhdetta ei ole rajoitettu 4:3- tai 16:9-kokoihin.

Viitata johonkin

- *Valmiiksi määritettyjen asentojen ja lisäkomentojen määrittäminen, sivu 294*

5.7.1

360° panoraamakamera – lattia- tai kattoasennettu

Seuraavassa kuvassa on esitetty 360° kamerassa tehtävä suoristaminen lattia- tai kattoasennusta käytettäessä.

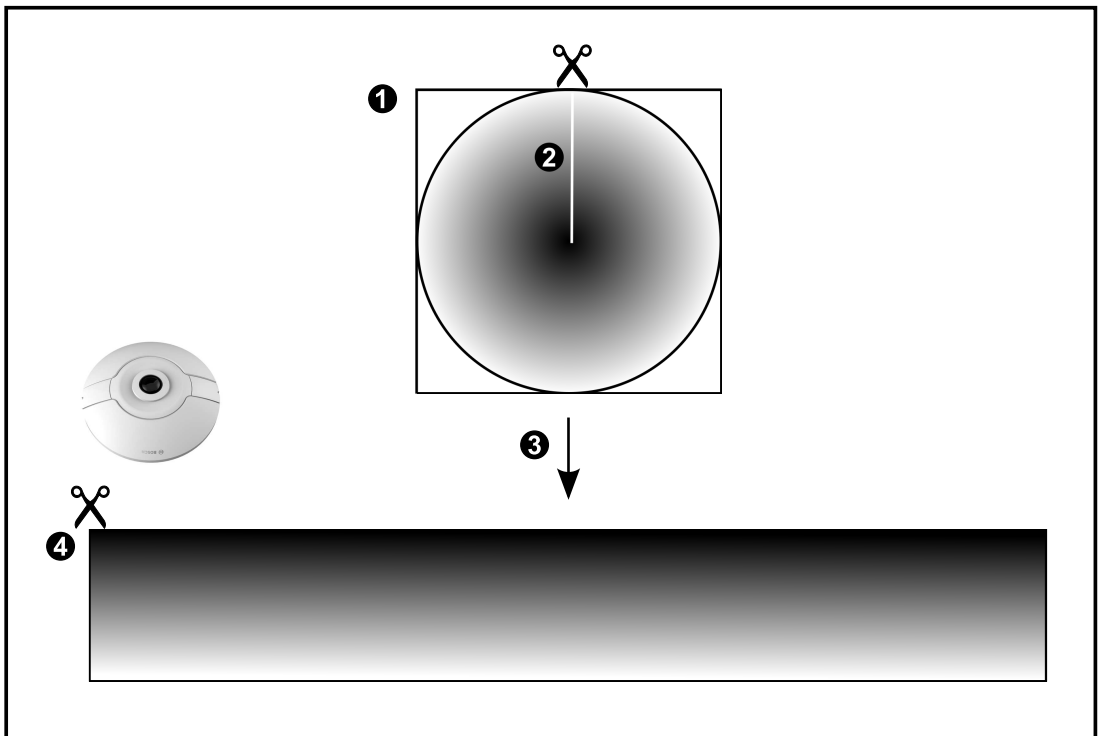
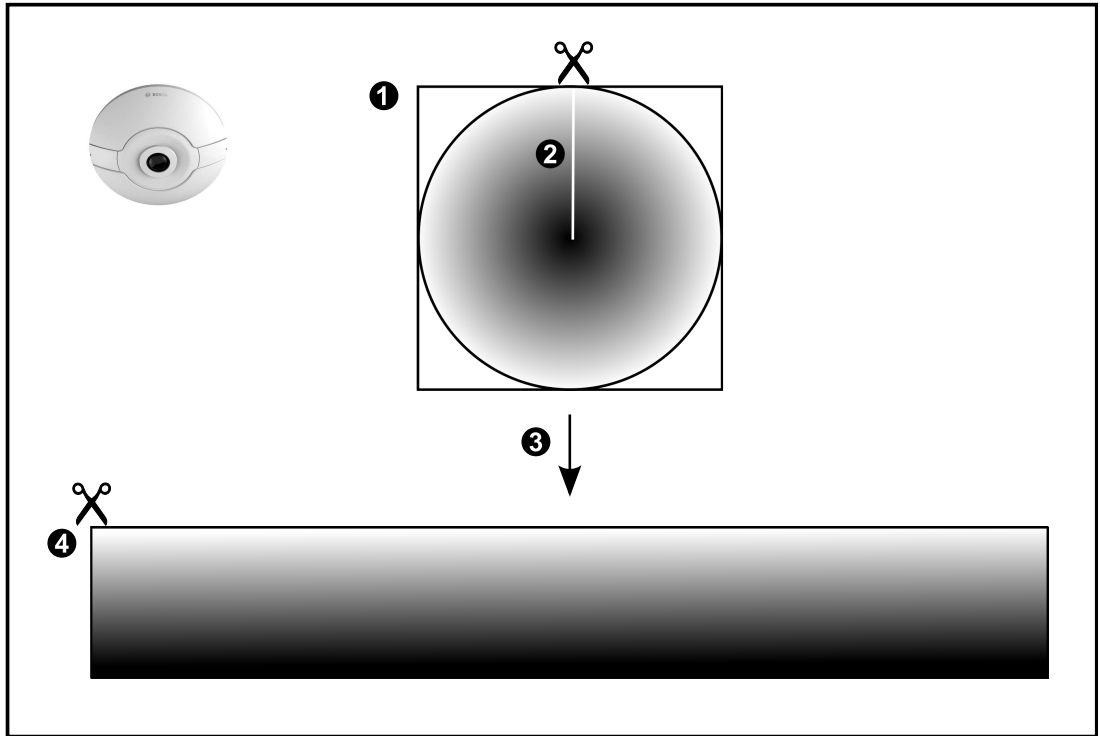

1	Koko kuva-ala	3	Suoristaminen
2	Leikkauskohta (käyttäjä voi vaihtaa kohtaa, kun kuvaa ei ole lähennetty)	4	Panoraamanäkymä

5.7.2

180° panoraamakamera – lattia- tai seinäasennettu

Seuraavassa kuvassa on esitetty 180° kamerassa tehtävä suoristaminen lattia- tai kattoasennusta käytettäessä.

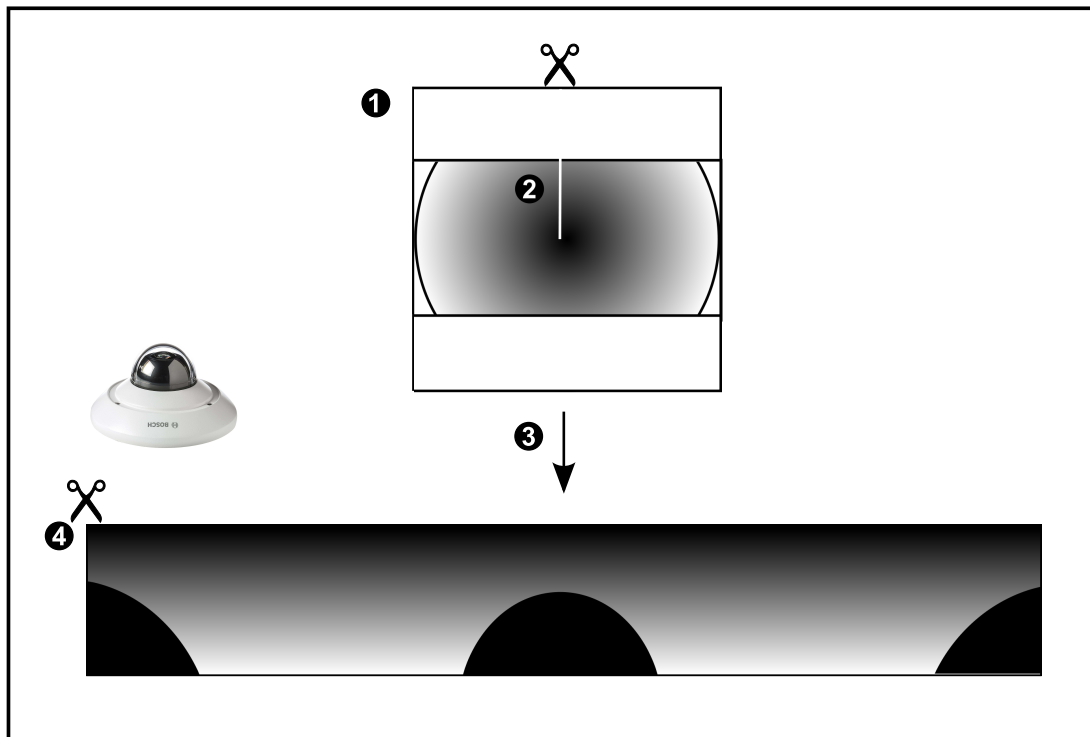
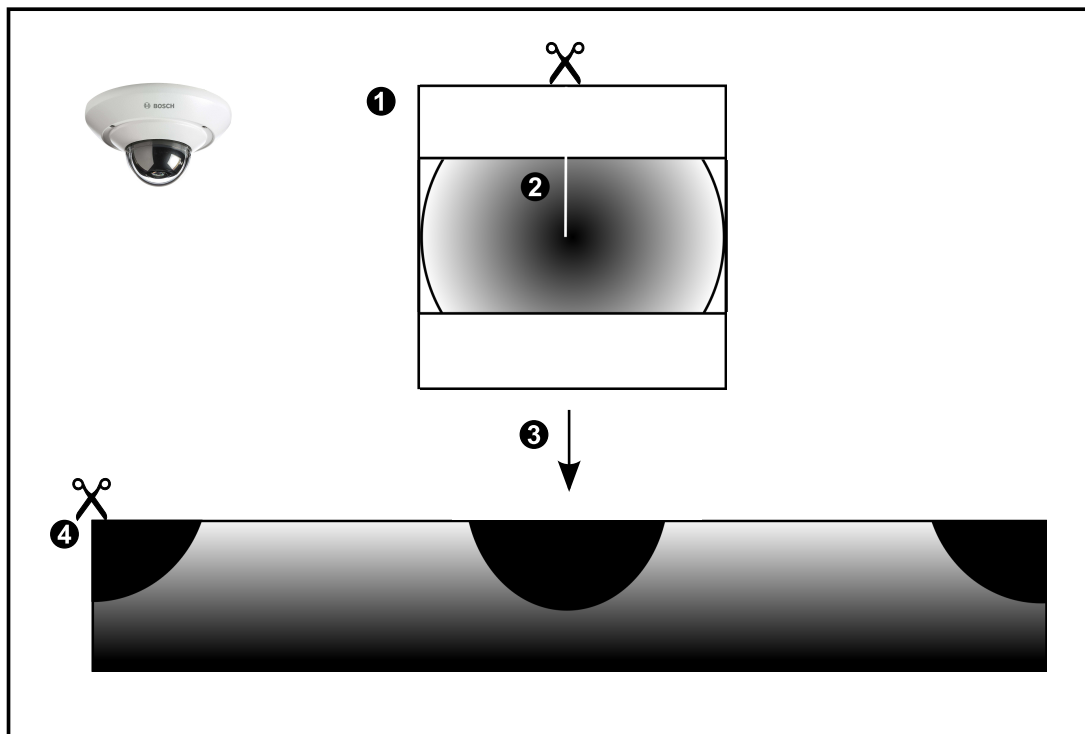

1	Koko kuva-ala	3	Suoristaminen
2	Leikkauskohta (käyttäjä voi vaihtaa kohtaa, kun kuvaa ei ole lähennetty)	4	Panoraamanäkymä

5.7.3

360° panoraamakamera – seinäasennettu

Seuraavassa kuvassa on esitetty 360° kamerassa tehtävä suoristaminen seinäasennusta käytettäessä.

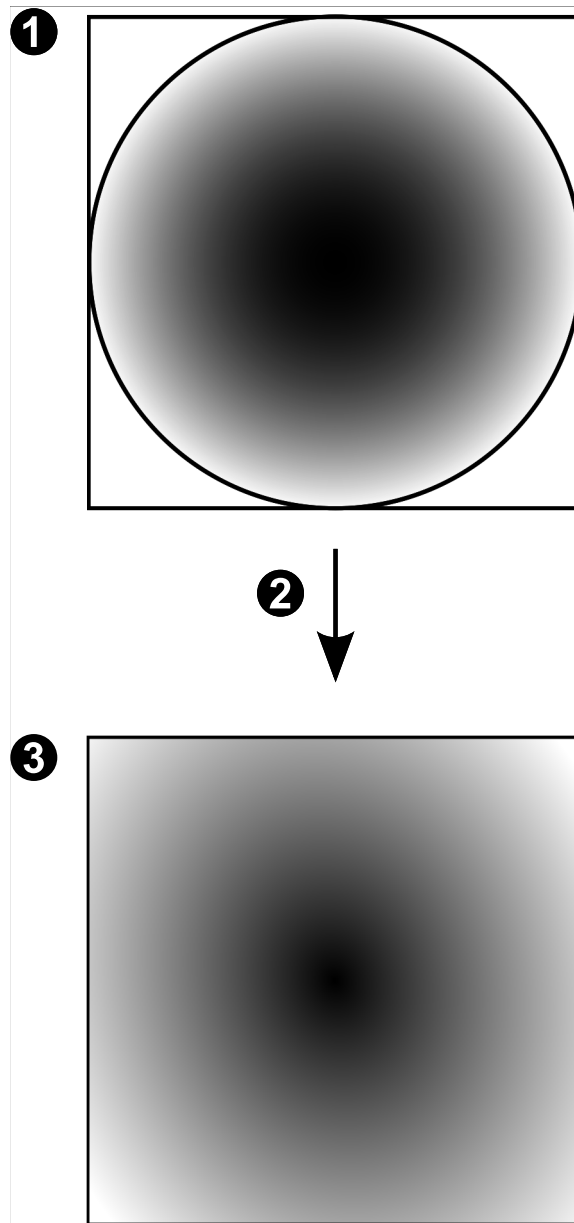

1	Koko kuva-ala	3	Panoraamanäkymä
2	Suoristaminen		

5.7.4

180° panoraamakamera – seinäasennettu

Seuraavassa kuvassa on esitetty 180° kamerassa tehtävä suoristaminen seinäasennusta käytettäessä.

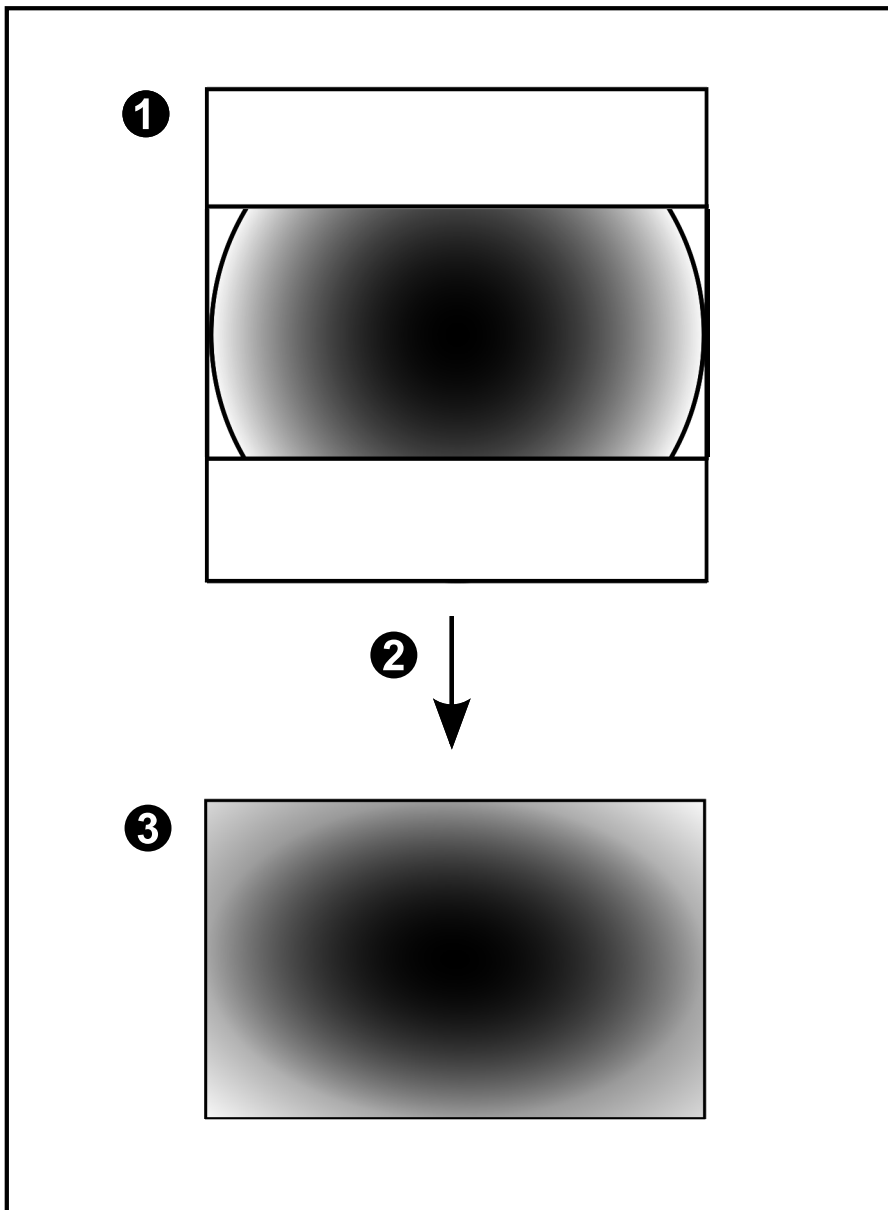

1	Koko kuva-ala	3	Panoraamanäkymä
2	Suoristaminen		

5.7.5

Panoraamakameran rajattu näkymä

Seuraavassa esimerkkikuvassa on esitetty 360° kameran rajausta lattia- tai kattoasennusta käytettäessä.

Rajauksessa käytettävän alueen muoto on kiinteä. Voit muuttaa aluetta rajatun kuvan ruudussa käytettävissä olevilla PTZ-ohjaimilla.

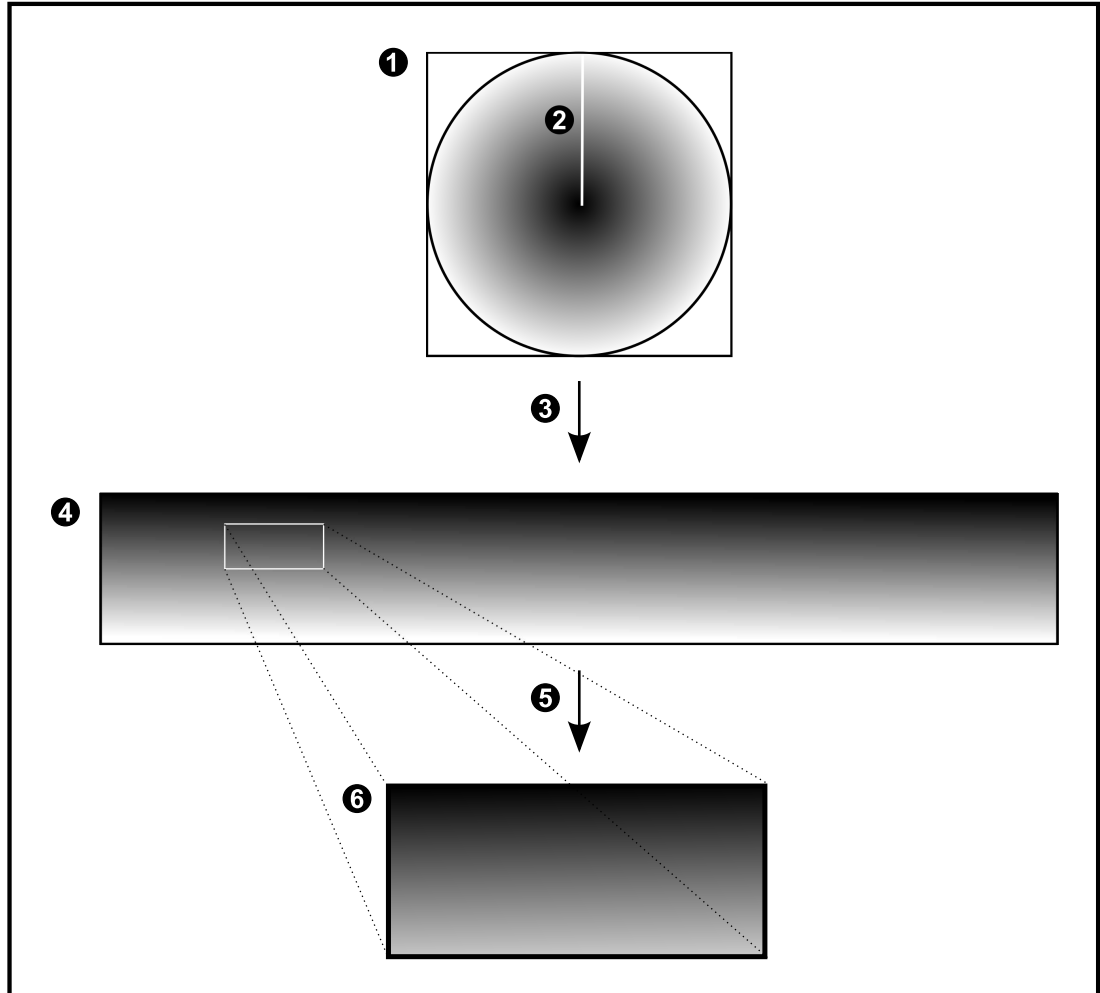

1	Koko kuva-ala	4	Panoraamanäkymä
2	Leikkauskohta (käyttäjä voi vaihtaa kohtaa, kun kuvaa ei ole lähennetty)	5	Rajaaminen
3	Suoristaminen	6	Rajattu Kuvaruutu

5.8 SSH-tunnelointi

BVMS mahdollistaa etäyhteyden Secure Shell (SSH) -tunneloinnin avulla. SSH-tunnelointi luo salatun tunnelin, jossa käytetään SSH-protokollaa. Tämä salattu tunneli tukee sekä salattua että salaamatonta tietoliikennettä. Boschin SSH-toteutus hyödyntää myös Omni-Path-protokollaa, joka on Intelin kehittämä erittäin suorituskykyinen, lyhyen viiveen tiedonsiirto-protokolla.

Tekniset seikat ja rajoitukset

- SSH-tunnelointi käyttää porttia 5322. Tätä porttia ei voi muuttaa.
- SSH-palvelu on asennettava samaan palvelimeen kuin BVMS Management Server.
- Enterprise-käyttäjätileille on määritettävä salasana. Enterprise-käyttäjätilit, joille ei ole määritetty salasanaa, eivät voi kirjautua sisään SSH-yhteydellä.
- Paikalliset tallennuskamerat eivät tue SSH-yhteyttä.
- Configuration Client ei voi muodostaa etäyhteyttä SSH:n kautta. Configuration Client -yhteys on tehtävä portinmäärityksellä.
- Operator Client tarkistaa yhteyden SSH-palveluun 15 sekunnin välein. Jos yhteys katkeaa, Operator Client testaa yhteyden uudelleen joka minuutti.

Portinmääritys

- ▶ Määritä yksi portin edelleenlähetys BVMS Management Serverille, jotta voit käyttää porttia 5322 sekä sisäisiä että ulkoisia yhteyksiä varten. Tämä on ainoa portinmääritys, jota tarvitaan koko järjestelmässä. BVMS-portinmääritystä ei tarvita.

Salattu tiedonsiirto

Kun yhteys on muodostettu SSH-tunnelin kautta, kaikki BVMS Management Serverin ja etäasiakkaan välinen tiedonsiirto salataan.

5.9 Multipath-tekniikka

BVMS mahdollistaa multipath-tekniikan käytön kahden ohjaimen järjestelmissä. Multipath on vikasietoisuustekniikka, joka määrittää useita fyysisiä polkuja kameran ja sen iSCSI-tallennuslaitteiden välille vikasietoisten verkkoyhteyksien kautta. Multipath-tekniikan ansiosta videotietojen tallennus ja toisto on mahdollista myös iSCSI-ohjaimen vikaantuessa.

Edellytykset ja rajoitukset

- Netapp E2800 Dual Controller iSCSI -yksikön on oltava asennettu.
- Laitteohjelmisto 6.43 mahdollistaa E2800-yksikköön tallentavien laitteiden vaihtoehtoiset polut.
- VRM 3.71:n oltava käytössä multipath-tekniikkaa käyttävien laitteiden valvontaa ja lokiin kirjoitusta varten.
- Ohjainta kohden on määritettävä kaksi fyysistä iSCSI-porttia: 2x2 RJ45 tai 2x2 optinen.
- Linkkinopeuden on oltava 10 Gb/s täyden suorituskyvyn saavuttamiseksi.
- E2700-yksikön Dual-Simplex-tilaa ei enää tueta.

Lisätietoja DSA E2800 Full Duplexin asennuksesta on DSA E-Series E2800 -asennusoppaassa.

5.10 Open ID Connect (OIDC) ja Identity Provider (IdP)

BVMS-järjestelmä tukee todennusta ulkoisen käyttöoikeuksientarjoajan palvelun kautta. Open ID Connect (OIDC) -sovellusta käytettäessä todennus hoidetaan esimääritetyn Identity provider (IdP) -sovelluksen kautta, jos BVMS-järjestelmän toiminta painottuu käyttöoikeuksien antamistehtävään

Tämä on hyödyllistä suurille yritysryhmille, jotka eivät halua hallinnoida yksittäisiä käyttäjiä erikseen. Käyttäjät saavat tarpeidensa mukaiset käyttöoikeudet kohdistamalla käyttäjäryhmät IdP-ryhmiin.

Viitata johonkin

- *Valinnat-valintaikkuna (Asetukset-valikko), sivu 118*
- *Käyttäjärühmät -sivu, sivu 322*

5.11 Rekisterikilpien tunnistus

Uusimmat Bosch-kamerat, joissa on Intelligent Video Analytics (IVA) Pro -toiminto, tukevat rekisterikilven tunnistusta.

Jotta voit käyttää rekisterikilven tunnistustoimintoa, sinun on asennettava kameraan erillinen lisenssi. Lisenssiaktivointia Bosch Video Management -järjestelmässä (BVMS) ei tarvita. Asennetun lisenssin mukaan kamera näyttää tiedot vain rekisterikilvestä ja maakoodin tai myös tiedot ajoneuvotyypistä, ajoneuvon valmistajasta ja ajoneuvomallista.

Sinun on määritettävä License Plate Recognition (LPR) -asetukset kameran verkkosivulla. BVMS Configuration Client -ohjelmassa voit määrittää havaittuja rekisterikilpiä koskevat asiaa kuuluvat tapahtumat ja hälytykset ja voit etsiä tunnistettuja rekisterikilpiä lokikirjasta.



Huomautus!

LPR-tapahtumassa et voi lisätä tekstidataa tallenteeseen.



Huomautus!

Kun ajoneuvo ohittaa, kamera tarvitsee jopa kolme sekuntia rekisterikilven tunnistamiseen. Sitten Bosch Video Management -järjestelmä (BVMS) luo vastaavalla aikaleimalla varustetun LPR-tapahtuman.

Kun määrität kameran tallennusasetuksia, muista tämän tunnistusviipeen vuoksi määrittää vähintään viiden sekunnin esihälytyssignaali.

Viitata johonkin

- *Rekisterikilpien tunnistussivu, sivu 252*
- *Tapahtumat -sivu, sivu 299*

6 Tuettu laitteisto



Huomautus!

Älä liitä laitetta useampaan kuin yhteen BVMS -järjestelmään! Tämä saattaa aiheuttaa taukoja tallennukseen tai muita ei-toivottuja seurauksia.

Seuraavat laitteet voidaan kytkeä BVMS -järjestelmään:

- Videotyöasemina käytettävät etälaitteet, kuten iPhone tai iPad DynDNS:n kautta
 - Eri IP-kamerat, lähettimet ja ONVIF-kamerat (vain suoratoisto tai Video Streaming Gatewayn kautta)
Kytkeyty verkkon kautta
 - Vain live-tilassa käytettävät lähettimet, joissa on paikallistallennus
Kytkeyty verkkon kautta
 - iSCSI-tallennuslaitteet
Kytkeyty verkkon kautta
 - Analogiset kamerat
Kytkeyty lähettimiin
 - Vastaanottimet
Kytkeyty verkkon kautta
 - Monitorit
Liitetty vastaanottimeen, Bosch Allegiant -matriisiin, BVMS -järjestelmän asiakastyöasemaan
 - Bosch Allegiant -matriisi (laiteohjelmistoversio: 8.75 tai uudempi, MCS-versio: 2.80 tai uudempi)
Kytkeyty Management Server -palvelimen COM-porttiin tai etätietokoneeseen ja verkkon IP-lähettimeen.
 - KBD-Universal XF -näppäimistö
Kytkeyty BVMS-työaseman USB-porttiin.
 - Bosch IntuiKey -näppäimistö
Yhdistetty BVMS-työaseman COM-porttiin (laiteohjelmistoversio: 1.82 tai uudempi) tai vastaanotinlaitteeseen (VIP XD).
Jos näppäimistö liitetään työasemaan, käyttäjä voi ohjata koko järjestelmää näppäimistöllä. Jos näppäimistö kytketään VIP XD -vastaanottimeen, käyttäjä voi ohjata näppäimistöllä vain monitoreja.
 - SMTP-sähköpostipalvelin
Kytkeyty verkkon kautta
 - POS
Kytkeyty verkkon kautta
 - ATM
Kytkeyty verkkon kautta
 - Verkonvalvontalaite
Kytkeyty verkkon kautta
 - I/O-moduulit
Kytkeyty verkkon kautta
- Järjestelmä tukee vain ADAM-laitteita.

Kaikki verkkon kautta kytketyt laitteet liitetään kytkimeen. BVMS -järjestelmän tietokoneet liitetään myös tähän laitteeseen.

6.1 Laitteiston asentaminen

BVMS tukee seuraavia laitteistokomponentteja:

- KBD-Universal XF -näppäimistö
 - Bosch IntuiKey -näppäimistö
 - Bosch Allegiant -matriisi, kamerat ja näyttö: liitetään jonkin verkon tietokoneen COM-porttiin ja verkon IP-lähtetimiin
 - Lähettimet, joissa on analogiset kamerat
 - Paikallista tallennusta käyttävät lähettimet
 - IP-kamerat ja IP-AutoDomet
 - Vastaanottimiin kytketyt monitorit (monitoriryhmät ovat mahdollisia hälytyksen käsittelyssä)
 - Kameralliset DVR-järjestelmät
 - ATM-/POS-laitteet
 - I/O-moduulit
- Vain ADAM-laitteet ovat tuettuja.

6.2 KBD Universal XF -näppäimistön asennus



Huomautus!

Lisätietoja on KBD-Universal XF -näppäimistön mukana toimitetuissa käyttöohjeissa, jotka ovat saatavana online-tuotekuvastosta.

Lisätietoja

Lisätietoja, ohjelmistolatauksia ja oppaita on osoitteessa www.boschsecurity.com vastaavilla tuotesivuilla.

Seuraavat laitteet voidaan kytkeä BVMS -järjestelmään:

- Videotyöasemina käytettävät etälaitteet, kuten iPhone tai iPad DynDNS:n kautta
- Eri IP-kamerat, lähettimet ja ONVIF-kamerat (vain suoratoisto tai Video Streaming Gatewayn kautta)
Kytetty verkon kautta
- Vain live-tilassa käytettävät lähettimet, joissa on paikallistallennus
Kytetty verkon kautta
- iSCSI-tallennuslaitteet
Kytetty verkon kautta
- Analogiset kamerat
Kytetty lähettimiin
- Vastaanottimet
Kytetty verkon kautta
- Monitorit
Liitetty vastaanottimeen, Bosch Allegiant -matriisiin, BVMS -järjestelmän asiakastyöasemaan
- Bosch Allegiant -matriisi (laiteohjelmistoversio: 8.75 tai uudempi, MCS-versio: 2.80 tai uudempi)
Kytetty Management Server -palvelimen COM-porttiin tai etätietokoneeseen ja verkon IP-lähtettimeen.

6.3 Bosch IntuiKey -näppäimistön yhdistäminen BVMS-järjestelmään

Tässä luvussa on taustatietoja Bosch IntuiKey -näppäimistön määrittämisestä.

6.3.1 Bosch IntuiKey -näppäimistön yhdistämisvaihtoehdot

Voit yhdistää Bosch IntuiKey -näppäimistön BVMS-työaseman COM-porttiin (vaihtoehto 1) tai vastaanotinlaitteeseen (esim. VIP XD, vaihtoehto 2).

Jos yhdistät näppäimistön BVMS -työasemaan, voit ohjata koko järjestelmää. Jos yhdistät näppäimistön vastaanottimeen, voit ohjata järjestelmän analogisia monitoreja.

Jos yhdistät näppäimistön Enterprise Operator Client -sovellukseen, voit ohjata tietyn Management Server -palvelimen kameroita antamalla ensin palvelimen numeron painamalla palvelinnäppäintä ja kirjoittamalla sitten kameras numeron.



Huomautus!

Yhdistä Bosch IntuiKey -näppäimistö BVMS -työasemaan määritetyllä Bosch-kaapelilla. Bosch IntuiKey -näppäimistö voidaan yhdistää VIP XD -vastaanottimeen kaapelilla, joka liitetään näppäimistön COM-sarjaporttiin ja vastaanottimen sarjaliitäntään. Katso lisätietoja yhteyksistä kohdasta Käyttölaitteen liittäminen vastaanottimeen.

BVMS-työasemaan yhdistetty Bosch IntuiKey -näppäimistö

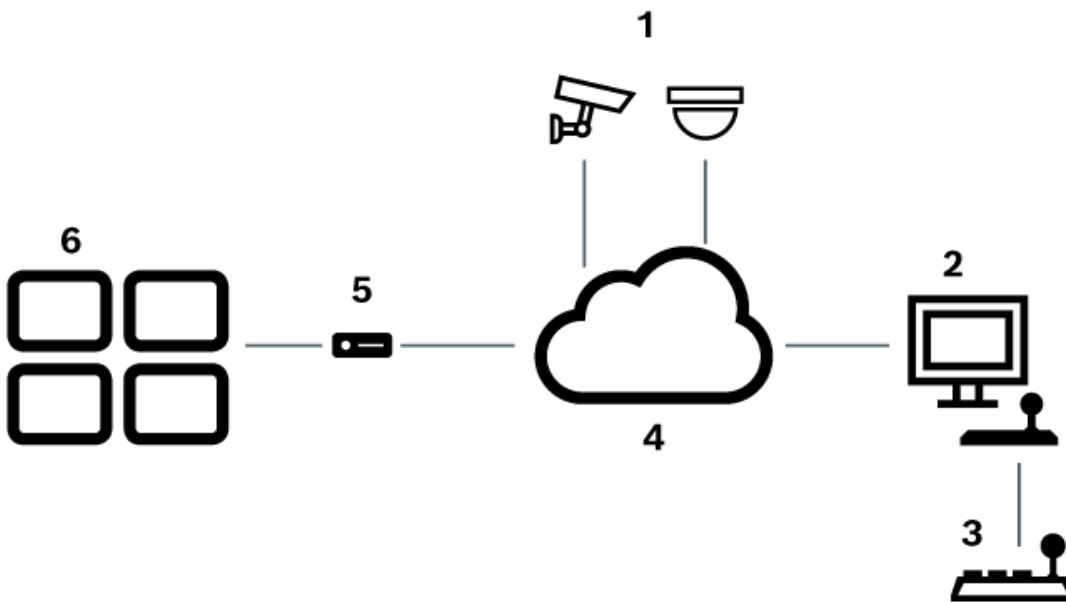

Kuva 6.1: Vaihtoehto 1: Bosch Video Management System -työasemaan liitetty Bosch IntuiKey -näppäimistö

1	Lähettimien kautta verkkoon yhdistetyt kamerat
2	BVMS -työasema
3	Bosch IntuiKey -näppäimistö
4	BVMS -verkko

5	Vastaanotin
6	Monitorit

Bosch IntuiKey -näppäimistö liitettynä vastaanottimeen

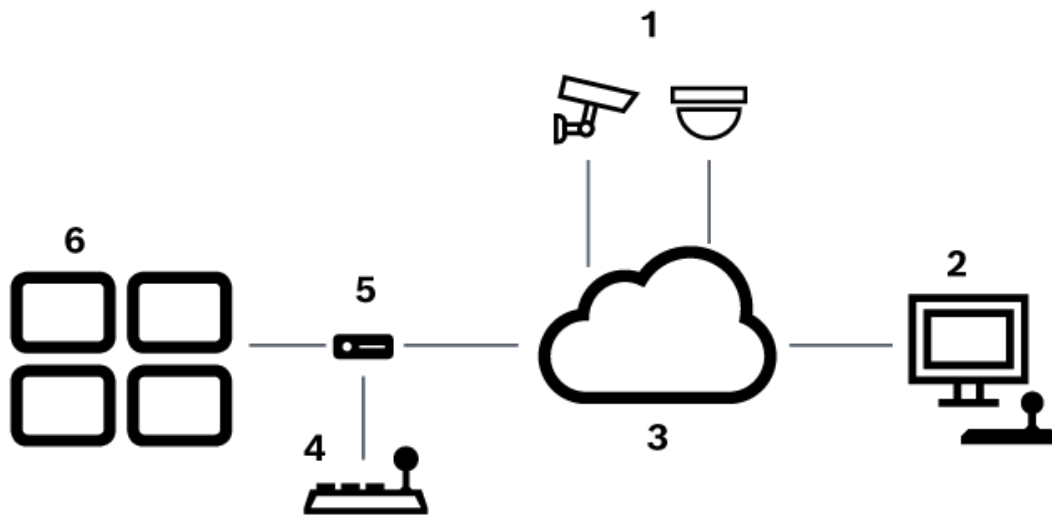

Kuva 6.2: Vaihtoehto 2: Vastaanottimeen liitetty Bosch IntuiKey -näppäimistö

1	Lähettimien kautta verkkoon yhdistetyt kamerat
2	BVMS -työasema
3	BVMS -verkko
4	Bosch IntuiKey -näppäimistö
5	Vastaanotin
6	Monitorit

Saat lisätietoja käytettävissä olevista sovelluskunoista seuraavista kohdista:

- *Määritä näppäimistö -sivu, sivu 153*

Saat näitä viitteitä seuraamalla yksityiskohtaisia ohjeita vaihe vaiheelta:

- *Bosch IntuiKey -näppäimistön määrittäminen (työasema), sivu 135*
- *Bosch IntuiKey -näppäimistön määrittäminen (vastaanotin), sivu 142*
- *Vastaanottimen määrittäminen käyttämään Bosch IntuiKey -näppäimistöä, sivu 143*

Viitata johonkin

- *Määritä näppäimistö -sivu, sivu 153*

6.3.2

Bosch IntuiKey -näppäimistön yhdistäminen vastaanottimeen

Vastaanottimen määrittäminen

Katso kohta *Vastaanottimen määrittäminen käyttämään Bosch IntuiKey -näppäimistöä*, sivu 143 , josta saat lisätietoja.

COM-portin ja VIP XD -vastaanottimen yhdistäminen

Seuraavassa taulukossa luetellaan RS232-liitännän ja VIP XD -vastaanottimen väliset yhteydet:

RS232-liitäntä	VIP XD -vastaanottimen sarjaliitäntä
1	
2	TX
3	RX
4	
5	GND
6	
7	CTS
8	RTS
9	

Seuraavassa kuvassa esitellään standardoitu RS232-liitäntä (1) ja vastaanottimen sarjaliitäntä (2):

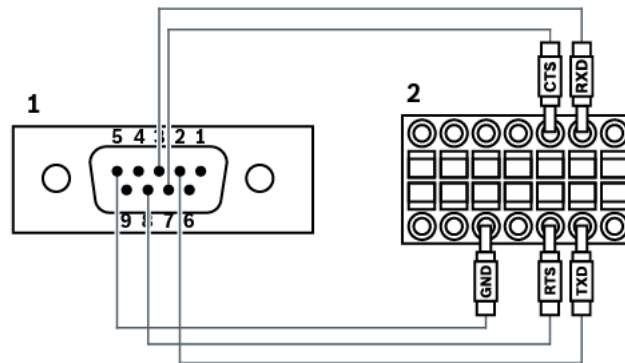

6.3.3

Bosch IntuiKey -näppäimistön laiteohjelmiston päivittäminen

1. Asenna IntuiKey-latausohjelma mille tahansa PC-tietokoneelle.
2. Käynnistä IntuiKey Firmware Upgrade Utility -ohjelma.
3. Yhdistä näppäimistö soveltuvalla sarjakaapelilla tietokoneeseen (jos kaapelia ei ole käytettävissä, kysy lisätietoja Bosch-tuesta).
4. Paina ensin näppäimistön Keyboard Control -näppäintä ja valitse sitten Firmware Upgrade.
5. Anna salasana: 0 ja 1 samanaikaisesti.
Näppäimistö on käynnistyslataustilassa.
6. Valitse laiteohjelmistotiedosto tietokoneessa (esimerkiksi kbd.s20) valitsemalla Browse
7. Määritä COM-portti.

8. Lataa laiteohjelmisto painamalla Download.
Näppäimistön näytössä näkyy Programming.
Älä paina nyt Clr-näppäintä. Tällöin näppäimistöä ei voi käyttää uudelleenkäynnistyksen jälkeen (katso alla oleva huomautus).
9. Valitse kieli napsauttamalla kohtaa Browse: esimerkiksi 8900_EN_..82.s20
Näppäimistön näytössä näkyy Programming.
10. Sulje IntuiKey Firmware Upgrade Utility -ohjelma.
11. Poistu painamalla näppäimistön Clr-näppäintä.
Näppäimistö käynnistyy uudelleen. Odota muutama sekunti, kunnes kielenvalintavalikko avautuu.
12. Valitse haluamasi kieli näytön painikkeella.
Esiin tulee oletusaloitusnäyttö.

**Huomautus!**

Jos haluat käynnistää laitteen käynnistyslataustilassa, irrota virtalähde näppäimistöstä ja paina 0- ja 1-näppäimiä samanaikaisesti. Kun näppäimet ovat pohjassa, kytke virtalähde ja vapauta 0- ja 1-näppäimet.

6.4

Bosch Allegiant -matriisin yhdistäminen BVMS-järjestelmään

BVMSAllegiant -matriisiliittymän avulla analogisia matriisikameroita voi käyttää saumattomasti Operator Client -liittymässä. Allegiant-kamerat ovat lähes samanlaisia kuin IP-kamerat. Ainoa eroavaisuus on kameran pieni ruudukkosymboli, joka osoittaa, että kyseessä on Allegiant-kamera. Voit näyttää kameroita käyttämällä samoja toimintoja kuin IP-kameroissakin. Ne sisältyvät Loogiseen Puuhun ja toimitilakarttoihin, ja käyttäjät voivat lisätä niitä Suosikit-puihinsa. Järjestelmä tukee Allegiantiin yhdistettyjen PTZ-kameroiden videoikkunavalvontaa. Voit helposti tarkastella Allegiant-kameroita IP-vastaanottimiin kytketyissä monitoreissa.

BVMS liitetään matriisikytkimeen Allegiant MCS (Master Control Software) -ohjelmistolla. MCS toimii tässä tapauksessa huomaamattomasti taustalla. Tässä ohjelmistossa on tehokas, tapahtumapohjainen käyttöliittymä Allegiantiin. Ohjelmisto tarjoaa nopean, reaaliaikaisen vasteen Allegiantista BVMS -järjestelmään. Jos esimerkiksi viallinen koaksiaalikaapeli aiheuttaa kuvahäviön Allegiantissa, lähetetään välittömästi ilmoitus BVMS -järjestelmään. Voit siis ohjelmoida BVMS -järjestelmän vastaamaan Allegiant-hälytyksiin.

6.4.1

Bosch Allegiant -yhteyden yleiskuva

Yhteyden muodostaminen BVMS -järjestelmän ja Allegiant-matriisikytkinjärjestelmän välille edellyttää ohjauskanavayhteyden muodostamista BVMS -järjestelmän ja Allegiant-matriisin välille.

On olemassa kaksi mahdollisuutta:

- Paikallinen yhteys
Management Server ohjaa Allegiant-matriisia.
- Etäyhteys
Tarkoitusta varten varattu ja verkkoon liitetty Bosch Allegiant -tietokone ohjaa Allegiant-matriisia.

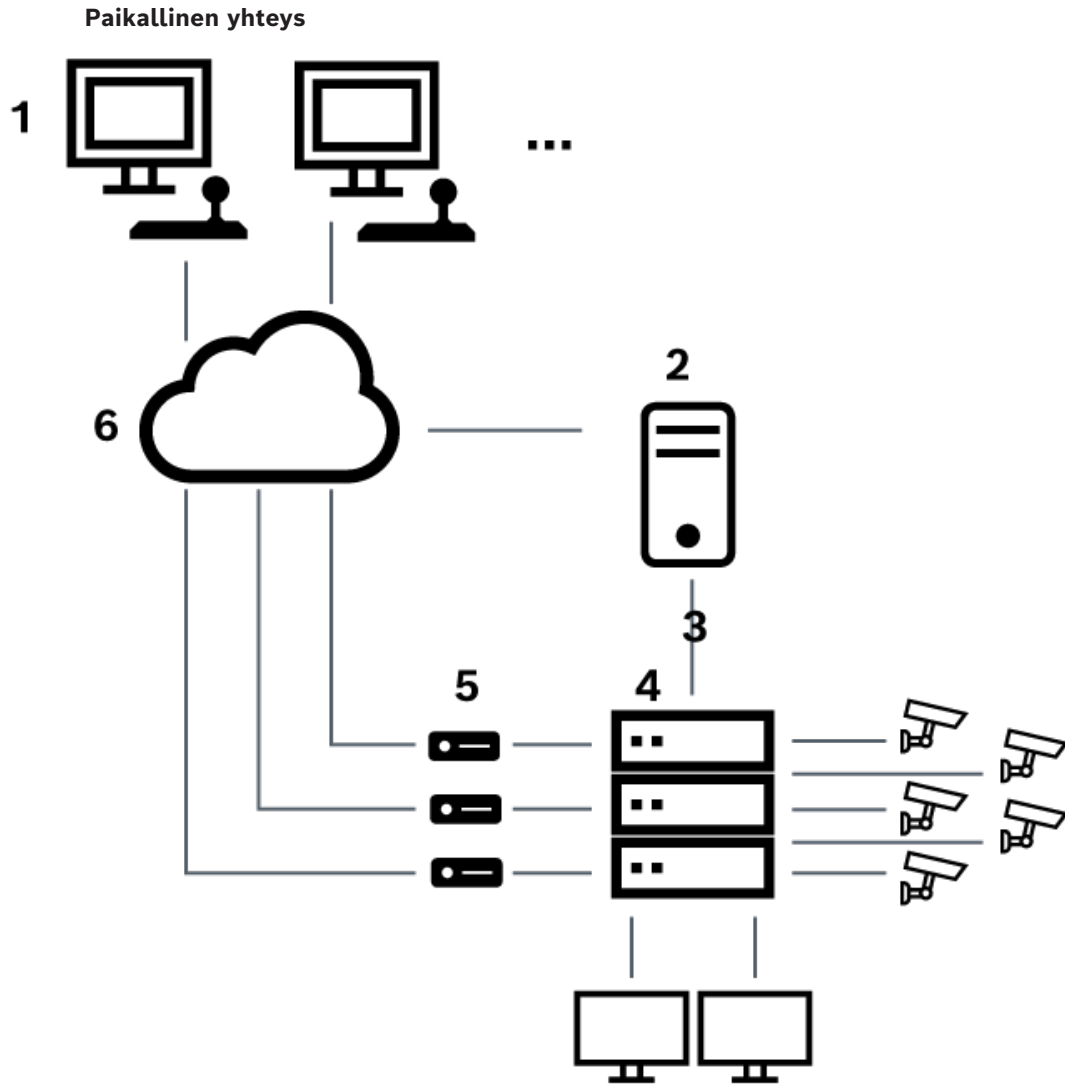

Kuva 6.3: Bosch Video Management System -järjestelmän paikallinen liitäntä Bosch Allegiant -matriisikytkimeen

1	BVMS -työasemat
2	Management Server -palvelin ja Master Control -ohjelmisto
3	RS-232-liitäntä
4	Allegiant-matriisi
5	lähettimet
6	Verkko

Etäyhteys

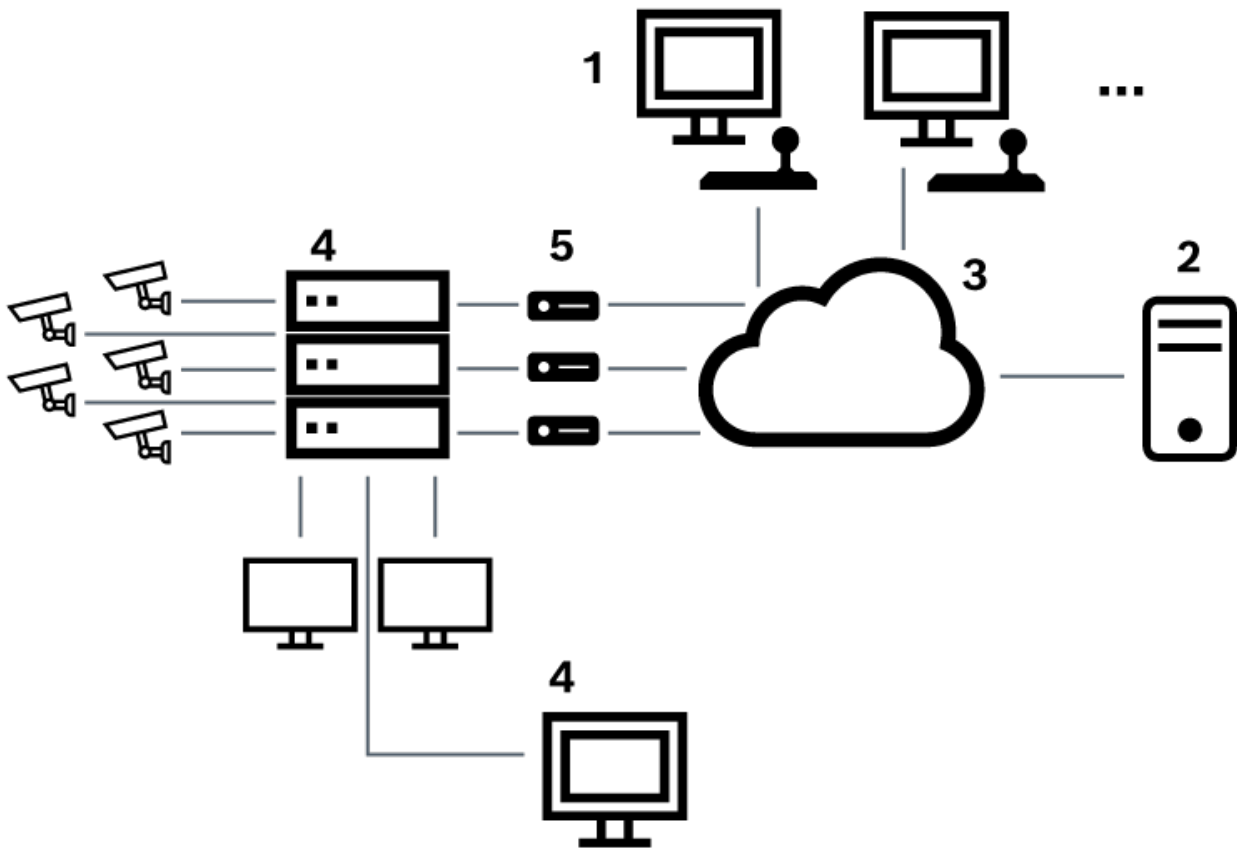

Kuva 6.4: Bosch Video Management System -järjestelmän etäliitäntä Bosch Allegiant -matriisikeyktimeen

1	BVMS -työasemat
2	Management Server -palvelin ja Master Control -ohjelmisto
3	Verkko
4	Allegiant-tietokone, jossa on Master Control -ohjelmisto
5	RS-232-liitäntä
6	lähettimet
7	Allegiant-matriisi

6.4.2

Ohjauskanavan määrittäminen

Ohjauskanava määritetään suorittamalla seuraavat toiminnot:

- Johdotus
- Ohjelmiston asentaminen
- Allegiant-määrittystiedoston luominen
- Allegiant-matriisin lisääminen BVMS -järjestelmään

- Käyttäjänimien määrittäminen

Johdotus

Määritä BVMS -järjestelmän ja Allegiant-matriisin välinen ohjauskanava liittämällä yksi tietokone RS-232-sarjaportin välityksellä Allegiantin konsoliporttiin (käytä liitäntään määritettyä Bosch-kaapelia). Kyseessä voi olla BVMS Management Server -palvelin tai mikä tahansa verkon tietokone.

Allegiant Master Control -ohjelmiston asentaminen

1. Pysäytä Management Server -palvelu, jos se on käytössä (**Käynnistä > Ohjauspaneeli > Palvelut > Napsauta hiiren kakkospainikkeella kohtaa BVMS Management Server > Pysäytä**)
2. Asenna Allegiant Master Control Software Management Server -palvelimeen ja Allegiant-tietokoneeseen (jos sellainen on käytössä).
3. Määritä etäyhteydellä käytettävä Allegiant-tietokone käynnistämään Allegiant Network Host -ohjelma (ld_alghw.exe) käynnistettäessä. Näin pakolliset Allegiant-palvelut sallivat muiden verkon tietokoneiden pääsyn Allegiantiin. Ohjelmisto toimii huomaamattomasti. Tähän tietokoneeseen ei tarvitse liittää käyttöavainta.
Jos haluat, että palvelu käynnistyy automaattisesti tietokoneen käynnistämisen yhteydessä, kopioi kohteen ld_alghw.exe linkki tietokoneen käynnistyskansioon.

Bosch Allegiant -määrittystiedoston luominen

1. Luo Allegiant Master Control -ohjelmistolla Allegiant-määrittystiedosto, joka määrittää Allegiant-matriisiin liitetyn tietokoneen. Tähän toimenpiteeseen vaaditaan Master Control -käyttöavain.
2. Valitse Transfer -valikosta Communication Setup. Syötä Current Host -luetteloon Allegiant-matriisiin yhdistetyn tietokoneen DNS-nimi. Anna lisäksi Allegiantiin yhdistetyn sarjaportin parametrit (COM-portin numero, tiedonsiirtonopeus jne.). Näin Management Server -palvelimen tai tietokoneen Master Control -ohjelmisto voi yhdistyä Allegiant-järjestelmään. Jos tämä ei onnistu, varmista ovatko Master Control -ohjelmisto ja Allegiant Network Host -ohjelmisto käynnissä Allegiant-matriisiin liitettyssä tietokoneessa. Varmista myös, että verkon turva-asetukset on määritetty niin, että ne sallivat kyseisen tietokoneen etäkäytön.
3. Valitse Transfer -valikosta Upload. Valitse kaikki taulukot ja napsauta Upload. Valitse hakemisto määrittystiedoston tallentamista varten.
4. Poistu Master Control -ohjelmistosta.

Bosch Allegiant -matriisin lisääminen BVMS -järjestelmään

1. Käynnistä BVMSManagement Server ja Configuration Client. Lisää Allegiant-laite lisäämällä tämä määrittystiedosto (Lisäohjeita on kohdassa Laitteen lisääminen).
2. Varmista, että BVMS -järjestelmässä käytetty Allegiant Master Control -ohjelmiston määrittystiedosto vastaa käytettävää Allegiant-määrittystä.
BVMS suorittaa vaaditut Master Control -ohjelmiston komponentit huomaamattomasti taustalla.

Käyttäjänimen määrittäminen Allegiant-palvelujen sisäänkirjautumista varten

Jos Allegiant-matriisi on kytketty verkossa olevaan tietokoneeseen eikä Management Server -palvelimeen, varmista että tietokoneen ja Management Server -palvelimen Allegiant-palvelut kirjataan samalla käyttäjätillillä. Tämän käyttäjän on kuuluttava järjestelmänvalvojen ryhmään.

Lisätietoja on käyttöohjeissa

Saat lisätietoja käytettävissä olevista sovellusikkunoista seuraavista kohdista:

- *Matriisikytkimet -sivu, sivu 131*

Saat näitä viitteitä seuraamalla yksityiskohtaisia ohjeita vaihe vaiheelta:

- *Bosch Allegiant -laitteen määrittäminen, sivu 132*

Viitata johonkin

- *Matriisikytkimet -sivu, sivu 131*

6.4.3

Boschin Allegiant-satelliittijärjestelmäkonsepti

Allegiant-matriisikytkin mahdollistaa useiden Allegiant-järjestelmien liittämisen yhteen satelliittikonseptin avulla. Tällöin useat Allegiant-järjestelmät näkyvät BVMS -järjestelmässä yhtenä suurena järjestelmänä, joka mahdollistaa pääsyn kaikille kameroille kaikissa järjestelmissä.

Allegiant-satelliittijärjestelmässä Allegiant-orjalaitteen monitorilähdöt on liitetty isäntälaitteen videotuloihin. Tätä yhteyttä kutsutaan runkojohdoksi. Lisäksi isäntä- ja orjalaitteiden väliin on sijoitettu ohjauskanava. Kun Allegiant-isäntälaitte tarvitsee Allegiant-orjalaitteen kameraa, järjestelmä lähettää komennon orjalaitteeseen ja ohjaa sen kytkemään vaaditun kameras runkojohtoon. Samalla Allegiant-isäntälaitte kytkee runkojohtoon tulon haluttuun Allegiant-isännän monitorilähtöön. Tämä toiminto viimeistelee videoyhteyden luonnin halutusta orjalaitteen kamerasta haluttuun isäntämonitoriin.

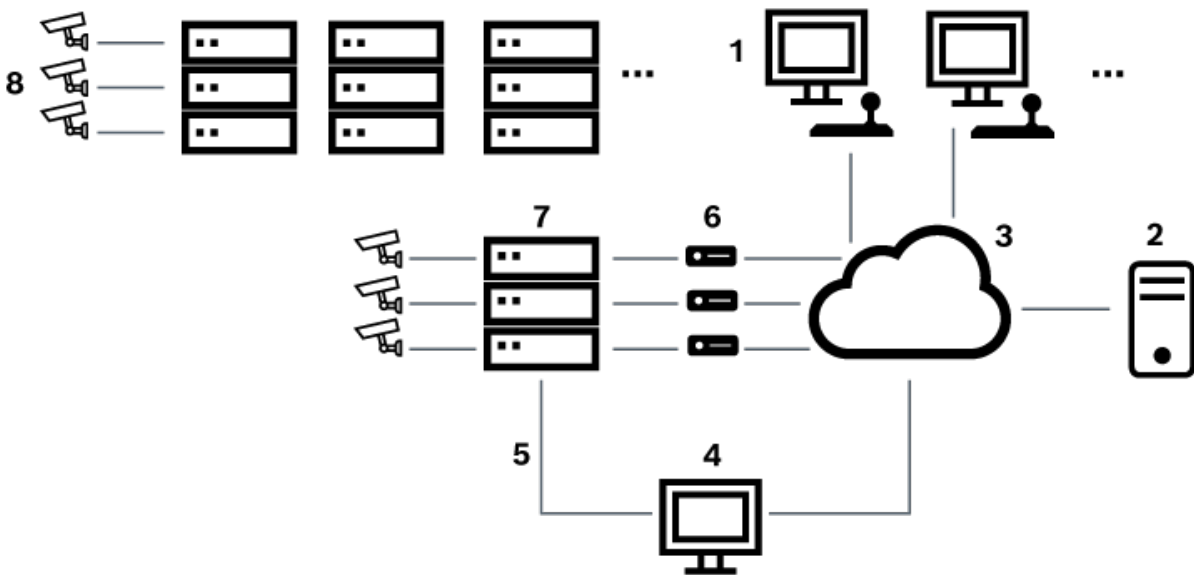

Kuva 6.5: Satelliittikytkimillä laajennettu Bosch Allegiant -järjestelmä

1	BVMS -työasemat
2	Management Server -palvelin ja Master Control -ohjelmisto
3	Verkko
4	Allegiant-tietokone, jossa on Master Control -ohjelmisto
5	RS-232-liitäntä
6	lähettimet
7	Allegiant-matriisi
8	Allegiant-satelliittimatriisi

Satelliittikonseptia voidaan soveltaa niin, että Allegiant-laite voi toimia sekä isäntä- että orjalaitteena. Näin jokainen Allegiant-laite voi tarkastella muiden laitteiden kameroita. Tätä toimintoa varten täytyy ainoastaan kytkeä runkojohdot ja ohjauslinjat molempiin suuntiin ja määrittää Allegiant-taulukot oikein.

Konseptia voidaan laajentaa Allegiant-lisäjärjestelmillä lähes loputtomiin. Allegiant-järjestelmässä voi olla useita orjalaitteita, ja se voi toimia orjalaitteena useille isäntälaitteille. Allegiant-taulukko voidaan ohjelmoida niin, että se sallii tai estää käyttäjän pääsyn kameranäkymiin sijaintipaikan sääntöjen vaatimusten mukaisesti.

6.5 BVMS-järjestelmässä tuetut Allegiant CCL -komennot

CCL-komentojen käyttämiseen tarvitaan CCL-käyttöopas. Tämä opas on saatavilla online-tuotekuvastossa kunkin LTC Allegiant -matriisin asiakirjaosassa.

Tuettu komento	Seloste	Huomautuksia
Vaihto/jakso		
LCM	Loogisen kameras vaihto monitoriin	LCM, LCM+ ja LCM- vastaavat toisiaan.
LCMP	Loogisen kameras vaihto monitoriin toimintakutsun avulla	
MON+CAM	Fyysisen kameras vaihto monitoriin	
MON-RUN	Jakson suoritus monitorinumeron mukaan	
MON-HOLD	Jakson pito monitorinumeron mukaan	
SEQ-REQ	Jaksopyyntö	
SEQ-ULD	Jakson purku	
Vastaanotin/ohjain		
R/D	Perusohjauskomennot	
REMOTE-ACTION	Samanaikaisen panoroinnin, kallistuksen ja zoomauksen ohjauskomennot	
REMOTE-TGL	Panoroinnin, kallistuksen ja zoomauksen komentojen vaihto	
PREPOS-SET	Määritä esiasento	
PREPOS	Kutsu esiasento	
AUX-ON AUX-OFF	Lisäohjauskomennot – Lisälaite päälle – Lisälaite pois päältä	

Tuettu komento	Seloste	Huomautuksia
Vaihto/jakso		
VARSPPEED_PTZ	Muuttuvan nopeuden ohjauskomennot	
Hälytys		Käytetään virtuaalisten tulojen ohjaamiseen. Esimerkiksi "+alarm 1" sulkee virtuaalisen tulon 1 ja "-alarm 1" avaa virtuaalisen tulon 1
+ALARM	Aktivoi hälytys	Avaa virtuaalisen tulon BVMS-järjestelmässä.
-ALARM	Poista hälytys käytöstä	Sulkee virtuaalisen tulon BVMS-järjestelmässä.
Järjestelmä		
TC8x00>HEX	Aseta heksadesimaalitila	
TC8x00>DECIMAL	Aseta desimaalitila	

7 Käytä uusinta ohjelmistoa

Ennen kuin käytät laitetta ensimmäisen kerran, varmista, että asennat ohjelmiston uusimman version. Päivitä ohjelmisto säännöllisesti laitteen koko käyttöiän ajan toimivuuden, yhteensopivuuden, suorituskyvyn ja turvallisuuden varmistamiseksi. Päivitä ohjelmistot ohjekirjoissa kuvatulla tavalla.

Luomme uusia päivityksiä vain ohjelmistoversioille, jotka ovat yleisesti tai rajoitetusti saatavissa. Lisätietoja on kohdassa.

[Bosch Building Technologies -ohjelmistopalvelu ja tuki](#)

Lisätietoja:

- Yleistä tietoa: <https://www.boschsecurity.com/xc/en/support/product-security/>
- Tietoturvaohjeet eli luettelo tunnistetuista haavoittuvuuksista ja ehdotetuista ratkaisuista: <https://www.boschsecurity.com/xc/en/support/product-security/security-advisories.html>

Bosch ei ole vastuussa mistään vahingoista, jotka aiheutuvat sen tuotteiden käytöstä vanhentuneiden ohjelmistokomponenttien kanssa.

8 Aloittaminen

Tämä luku sisältää tietoja BVMS -järjestelmän käyttöönotosta.

8.1 Ohjelmistomoduurien asentaminen

**Huomautus!**

Asenna jokainen ohjelmistomoduuili siihen tietokoneeseen, josta kyseistä moduulia on tarkoitus käyttää.

Asentaminen:

Sulje Configuration Client, ennen kuin käynnistät BVMS -määrittäksen.

1. Suorita Setup.exe tai käynnistä BVMS -asennus aloitusnäytöstä.
2. Valitse seuraavassa valintaikkunassa moduulit, jotka asennetaan tähän tietokoneeseen.
3. Noudata näytön ohjeita.

8.2 Config Wizardin käyttö

Config Wizard -toiminnon käyttötarkoitus on pienehkön järjestelmän nopea ja helppo määrittäminen. Config Wizard auttaa määrittämään järjestelmän, johon sisältyvät VRM- ja iSCSI-järjestelmät, kamerat, tallennusprofiilit ja käyttäjäryhmät.

iSCSI-järjestelmät on lisättävä manuaalisesti ohjelmiston perusasennuksen yhteydessä.

Käyttäjäryhmät ja niiden käyttöoikeudet määritetään automaattisesti. Voit lisätä tai poistaa käyttäjiä ja määrittää salasanoja.

Config Wizard voi muodostaa yhteyden vain paikallisen tietokoneen Management Serveriin. Voit tallentaa aktivoitua määrittäksen varmuuskopiointia varten ja tuoda tämän määrittäksen myöhemmin. Voit muuttaa tätä tuotua määrittästä tuonnin jälkeen.

Config Wizard lisää paikallisen kohteen VRM automaattisesti sekä ohjelmiston perusasennuksen yhteydessä että kohteissa DIVAR IP 3000 ja DIVAR IP 7000.

Kohteessa DIVAR IP 3000 ja kohteessa DIVAR IP 7000 myös paikallinen iSCSI-laite lisätään automaattisesti, jos se ei ole jo käytettävissä.

**Huomautus!**

Jos haluat käyttää järjestelmässä vastaanottimia, varmista, että kaikissa lähettimissä käytetään samaa user-käyttöoikeustason salasanaa.

Config Wizard -sovelluksen käynnistäminen:

- ▶ Valitse **Aloit** > **Kaikki ohjelmat** > BVMS > Config Wizard
- Welcome-sivu avautuu.

Welcome -sivu

Welcome

Config Wizard helps you set up your BVMS quickly.

The following prerequisites must be fulfilled:

- The cameras and other network devices must have invariable IP addresses (either by using fixed IP addresses or by using static DHCP assignment).
- For cameras and other network devices to be added you must know whether they are connected to the local subnet or to other subnets.
- You need the IP addresses of storage devices that you want to add.

Config Wizard has been initialized successfully. License is valid. Further steps can be performed.

Restrictions of Config Wizard

- Config Wizard is intended for configuring a VMS where Management Server and VRM run on the same computer.
- If licenses are missing, Config Wizard allows you to save the new configuration.
- Config Wizard can only detect the following device types in the network: video encoder, video decoder and DVR.
- Storage to be added must be ready for recording. This means the device must have at least one formatted LUN. Use Configuration Client for configuring storage devices and formatting their LUNs.
- Config Wizard does not support adding Bosch DSA E-Series storage devices to the configuration.

About Config Wizard

BVMS - Config Wizard 11.1
Build 11.1.0.74

All rights reserved. Patents pending. Warning: Unauthorized reproduction or distribution of this program, or any portion of it, may result in severe civil and criminal penalties, and will be prosecuted to the maximum extent possible under the law. Portions of BVMS use MS Windows Media Technologies (c) by Microsoft Corp.

[Open Source Licenses](#)

Next

▶ Jatka valitsemalla **Next**.

Basic -sivu

Latest saved configuration

Devices and services included in the latest saved configuration

Network address	Device type	Recording Profile	Recorder
172.30.11.39	AUTODOME IP starlight		Live Only
172.31.23.168	DINION IP ultra 8000 MF		Live Only
172.31.20.20	E-Series Storages		
172.30.11.237	MIC IP starlight 7000i		Live Only
Internal	Monitor group		
172.31.21.21	VIP X1600	Continuous, Alarm Recording	VRM(172.30.11.128)
172.31.21.20	VIP X1600 XFM4	(non-uniform)	VRM(172.30.11.128)
Internal	Virtual Input		
172.30.11.128	VRM		
172.31.20.22	VRM Storage		

The active configuration is identical with the latest saved configuration.

Video Recording Manager (VRM) service is found and is running.

Please select the network adapter for your local video network:

Ethernet (Type: Ethernet; IPv4-Address: 172.30.11.128)

Next

Import configuration

You can import an existing configuration. The imported configuration is saved immediately as a change to the local configuration. Import is only possible when the active configuration is identical with the latest saved configuration. Changes on the following pages are only saved and activated if you click the corresponding button on the last page of Configuration Wizard.

[Import configuration ...](#)

Changes on the following pages are only saved and activated if you apply them on the last page.

Tällä sivulla näkyy viimeisin tallennettu määrittys. Voit tuoda BVMS -tiedoston käytössä olevan määrittymen muutoksena. Muutos tallennetaan, mutta sitä ei aktivoida, kun valitset **Next**.

Voit valita tietokoneesta sen verkkosovittimen, joka on kytketty järjestelmän videolaitteisiin (IP-kamerat, lähettimet, vastaanottimet, iSCSI-tallennusjärjestelmät). Tämän verkkosovittimen IP-osoitetta käytetään myös VRM:n, VSG:n ja paikallisen iSCSI-tallennusjärjestelmän IP-osoitteena.

Määritä julkinen IP-osoite tai DNS-nimi valitsemalla **Port Mapping**, jos järjestelmään pitää päästä Internetin kautta.

Scan -sivu

Select video devices to be added

Selected 185 of 193

Device name	IP address	MAC address	Device type
<input type="checkbox"/> DINION IP ultra 8000 MP	172.31.22.240	00-07-5f-95-81-e7	DINION IP ultra 8000 MP
<input type="checkbox"/> FD IP micro 5000 (172.31.22.217)	172.31.22.217	00-07-5f-84-24-e6	FLEXIDOME IP micro 5000
<input checked="" type="checkbox"/> Flexidome IP Dynamic 7000	172.31.22.144	00-07-5f-7a-c2-b6	FLEXIDOME IP dynamic 7000
<input checked="" type="checkbox"/> FlexiDome panorama 5000	172.31.22.62	00-07-5f-88-74-dd	FLEXIDOME IP panoramic 5000
<input checked="" type="checkbox"/> 172.30.11.198	172.31.23.202	00-07-5f-c6-71-64	FLEXIDOME multi 7000i
<input type="checkbox"/> Camera 4	172.31.23.161	00-07-5f-99-2a-4e	DINION IP starlight 7000 HD
<input type="checkbox"/> Camera 3	172.31.23.160	00-07-5f-99-2f-9f	DINION IP starlight 7000 HD
<input checked="" type="checkbox"/> FLEXIDOME IP starlight 6000	172.31.23.147	00-07-5f-8d-21-a5	FLEXIDOME IP starlight 6000
<input checked="" type="checkbox"/> FLEXIDOME IP panoramik 7000	172.31.23.124	00-07-5f-84-89-e6	FLEXIDOME IP panoramik 7000
<input checked="" type="checkbox"/> FLEXIDOME IP panoramik 7000	172.31.23.123	00-07-5f-84-8a-e1	FLEXIDOME IP panoramik 7000
<input checked="" type="checkbox"/> FLEXIDOME IP panoramik 7000	172.31.23.122	00-07-5f-8b-f8-c1	FLEXIDOME IP panoramik 7000
<input type="checkbox"/> DINION IP ultra 8000 MP	172.31.23.114	00-07-5f-8d-33-bd	DINION IP ultra 8000 MP
<input checked="" type="checkbox"/> FLEXIDOME IP indoor 5000	172.31.23.113	00-07-5f-7c-64-32	FLEXIDOME IP indoor 5000
<input type="checkbox"/> DINION IP ultra 8000 MP	172.31.23.102	00-07-5f-98-28-4c	DINION IP ultra 8000 MP
<input type="checkbox"/> Dinion IP 5000i IR	172.31.23.95	00-07-5f-93-cf-bb	DINION IP 5000i IR
<input type="checkbox"/> Dinion IP Starlight 6000 HD	172.31.23.145	00-07-5f-8d-21-d3	DINION IP starlight 6000 HD

Scan options

Range of network scan:

Local subnet only (recommended)

Across subnets

Rescan network

Change network addresses

Change the IP addresses of the selected encoders/decoders. Start with the following IP address:

Change IP Addresses

Next

Huomautus:

Laitteiden tarkistus voi kestää jonkin aikaa. Voit peruuttaa tarkistuksen. Kaikki löydetty laitteet näkyvät taulukossa.

Tällä sivulla näkyvät kaikki videolaitteet, jotka eivät sisällyneet viimeksi tallennettuun määrittelyyn.

Poista valintamerkki niiden laitteiden valintaruuduista, joita ei lisätä määrittelyyn, ja valitse sitten **Next**.

Jos valitut laitteet eivät ole samalla IP-alueella kuin DIVAR IP -järjestelmä, laitteen IP-osoitteen voi muuttaa määrittämällä laitteen IP-alueen alkuosoitteen.

Authentication -sivu

Enter passwords for devices

Device name	IP address	User name	Password	Status
172.31.23.150	172.31.23.150	service		⚠
Decoder (172.31.21.204)	172.31.21.204	service	🔒
NDC-284-P (172.31.23.15)	172.31.23.15	service		🔒
VIP10 (172.31.23.24)	172.31.23.24	service		🔒
VIPX-1600XFMD (172.31.22.4)	172.31.22.4	service		🔒
VIPX-1600XFMD (172.31.22.5)	172.31.22.5	service		🔒

You must authenticate at the devices of your system. To authenticate, enter the password for the user account of each device. An open green lock indicates a successful authentication. Devices with a status indicated by a yellow warning sign require an initial password; they do not allow logon with an empty password.

You can only click 'Next' to continue, when all locks are green.

To copy a password for authentication select a row with a shown password and press Ctrl + C. Then select the rows of the devices for which the copied password should be used. To paste the password press Ctrl + V.

▼ Change default password

Show passwords Set Initial Passwords Next

Tällä sivulla todennetaan salasanalla suojatut videolaitteet. Jos useat laitteet käyttävät samaa salasanaa, ne on helppo todentaa leikepöydän avulla (CTRL+C, CTRL+V):

1. Valitse vaihtoehto **Show passwords**.
2. Valitse todennetun laitteen rivi (osoituksena vihreä lukko), paina CTRL+C-näppäimiä, valitse useita rivejä, joilla on punainen lukko, ja paina CTRL+V-näppäimiä).

Salasana tarkistetaan automaattisesti, kun salasana kenttään ei kirjoiteta uutta merkkiä muutamaan sekuntiin tai kun käyttäjä napsauttaa salasana kentän ulkopuolella.

Voit ilmoittaa yleisen oletussalasanan kaikille sellaisille laitteille, joita ei ole tällä hetkellä suojattu salasanalla.

Jos laite edellyttää alkusalasanaa,  tulee näkyviin.

Määritä alkusalasana seuraavasti:

1. Kirjoita salasana **Password**-kenttään.
2. Valitse **Set Initial Passwords**.

Alkusalasana on nyt määritetty.

Huomautus: Et voi jatkaa ennen kuin olet määrittänyt alkusalasanan kaikille luettelossa oleville laitteille, jotka edellyttävät alkusalasanaa.

3. Jatka valitsemalla **Next**.

Cameras -sivu

Specify camera settings

Camera name	IP address	Recording quality	Live quality
Camera 1 (172.31.22.227)	172.31.22.227	Bit Rate Optimized	Balanced
Camera 1 (172.31.22.229)	172.31.22.229	Bit Rate Optimized	Balanced

Next

You can rename each camera in the 'Camera name' column.

You can configure recording quality and live quality for each camera. Fractional frame rates (FR) are indicated by the profile names and refer to the fraction of the maximum frame rate of the corresponding camera model.

You can change the settings of the 'Recording quality' and the 'Live quality' columns of multiple cameras simultaneously. To that end select those cameras and change the settings in one of the selected cameras.

If the settings in a column are not identical for all selected cameras, you can click '<no change>' to avoid changing these settings unintentionally.

You can sort cameras in folders. These folders must be created in Configuration Client.

In the Preview pane, you can see a still image of the selected camera.

Preview

Käytä tätä sivua järjestelmän kameroiden hallintaan.

Recording -sivu

Specify recording settings

Device name	IP address	Recording profile	Storage Min Time (days)	Storage Max Time (days)
VIP X1 (172.31.22.227)	172.31.22.227	Continuous, Alarm Re	1	unlimited
NBC-255-P (172.31.22.229)	172.31.22.229	Continuous, Alarm Re	1	unlimited

Next

You can specify the recording profile and how long you want to store the recordings.

You can change the settings for several cameras in parallel. To that end select those cameras and change the settings in one of the selected cameras.

If the settings in a column are not identical for all selected cameras, you can click '<no change>' to avoid changing these settings unintentionally.

Cameras recorded by DVR devices are not shown, because the recording settings for these cameras can only be set using the configuration application of the DVR device.

Motion Alarm Recording in Recording Profiles

Recording profile	Motion Triggered Alarm Recording
Alarm Recording	<input type="checkbox"/>
Alarm Recording Night and Weekend	<input type="checkbox"/>
Continuous Only	<input type="checkbox"/>
Continuous Only Night and Weekend	<input type="checkbox"/>
Continuous, Alarm Recording	<input checked="" type="checkbox"/>
No Recording	<input type="checkbox"/>

Tällä sivulla näkyvät vain ne kamerat, jotka on vasta lisätty. Kun aktivoit tämän määrittelyn, et voi muuttaa näiden kameroiden profilimäärittäisiä.

Voit ottaa käyttöön liiketallennuksen tallennusprofileihin niin, että sekä tallennus että hälytystallennus ovat käytössä. Määritä tarvittaessa tallennus ja hälytystallennus Configuration Client -sovelluksessa (**Ajoitetun tallennuksen asetukset** -valintaikkunassa). VCA aktivoituu automaattisesti jokaiselle uudelle lisätylle kameralle.

Storage -sivu

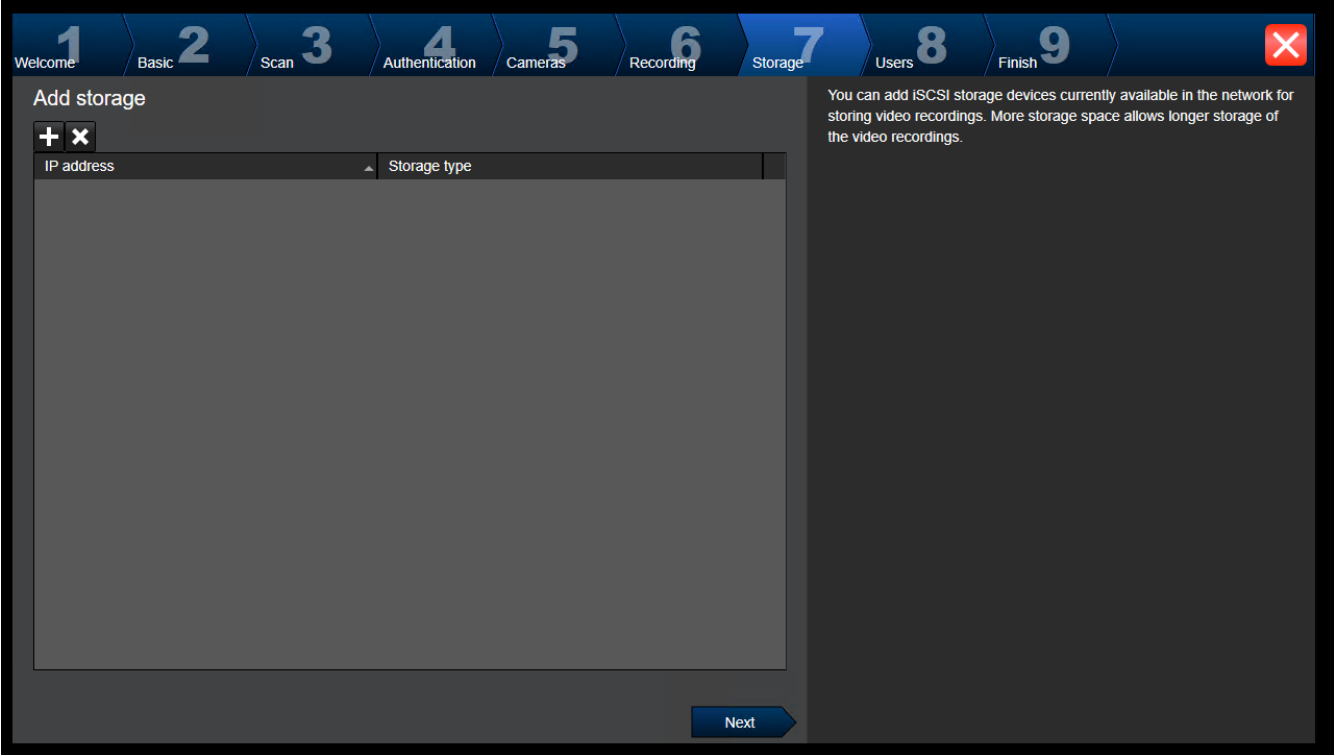

The screenshot displays the 'Storage' configuration page. At the top, a progress bar shows steps 1 through 9: Welcome, Basic, Scan, Authentication, Cameras, Recording, Storage (highlighted), Users, and Finish. Below the progress bar, the page title is 'Add storage'. There is a '+ x' icon for adding or removing items. A table with two columns, 'IP address' and 'Storage type', is currently empty. A 'Next' button is located at the bottom right of the table area. On the right side of the page, there is a text box that reads: 'You can add iSCSI storage devices currently available in the network for storing video recordings. More storage space allows longer storage of the video recordings.'

Tällä sivulla voi lisätä iSCSI-tallennuslaitteita.

Users -sivu

User accounts and passwords

You can specify the names and passwords of users in predefined groups, and you can add further users to the predefined groups.

Different user groups have different permissions. These permissions define the operations allowed for users in this user group. You can add user groups and change permissions using Configuration Client.

For each user, you can enable a strong password policy. The following rules apply:

- Minimum 8 characters
- At least one upper-case letter (A through Z)
- At least one number (0 through 9)
- At least one special character (for example: ! \$ # %)
- Previous password must not be used.

The password is not set for some of the users, while strong password policy is applied for them.

Next

Tällä sivulla voit lisätä uusia käyttäjiä nykyisiin käyttäjäryhmiin.

- ▶ Anna käyttäjänimi, kuvaus ja salasana jokaiselle uudelle käyttäjälle.

Strong password policy

Strong password policy -valintaruutu on esivalittu kaikille uusille luoduille käyttäjäryhmille. On erittäin suositeltavaa säilyttää tämä asetusta, sillä se parantaa tietokoneen suojausta luvattomalta käytöltä.

Seuraavat säännöt ovat käytössä:

- Salasanan vähimmäispituus määräytyy käyttäjäryhmän **Tilikäytännöt** -sivulla tehdyn määrittelyn mukaan.
- Aiempaa salasanaa ei saa käyttää.
- Vähintään yksi iso kirjain (A–Z).
- Vähintään yksi numero (0–9).
- Vähintään yksi erikoismerkki (esimerkiksi ! \$ # %).
- ▶ Ota asetukset käyttöön valitsemalla **Apply** ja jatka sitten valitsemalla **Next**.

Huomautus: Et voi jatkaa, jos kaikille käyttäjille ei ole määritetty salasanaa ja **Strong password policy** on käytössä. Määritä puuttuvat salasanat jatkaaksesi.

Voit lisätä käyttäjäryhmiä ja muuttaa käyttäjäryhmän oikeuksia Configuration Client -sovelluksessa.

Finish -sivu

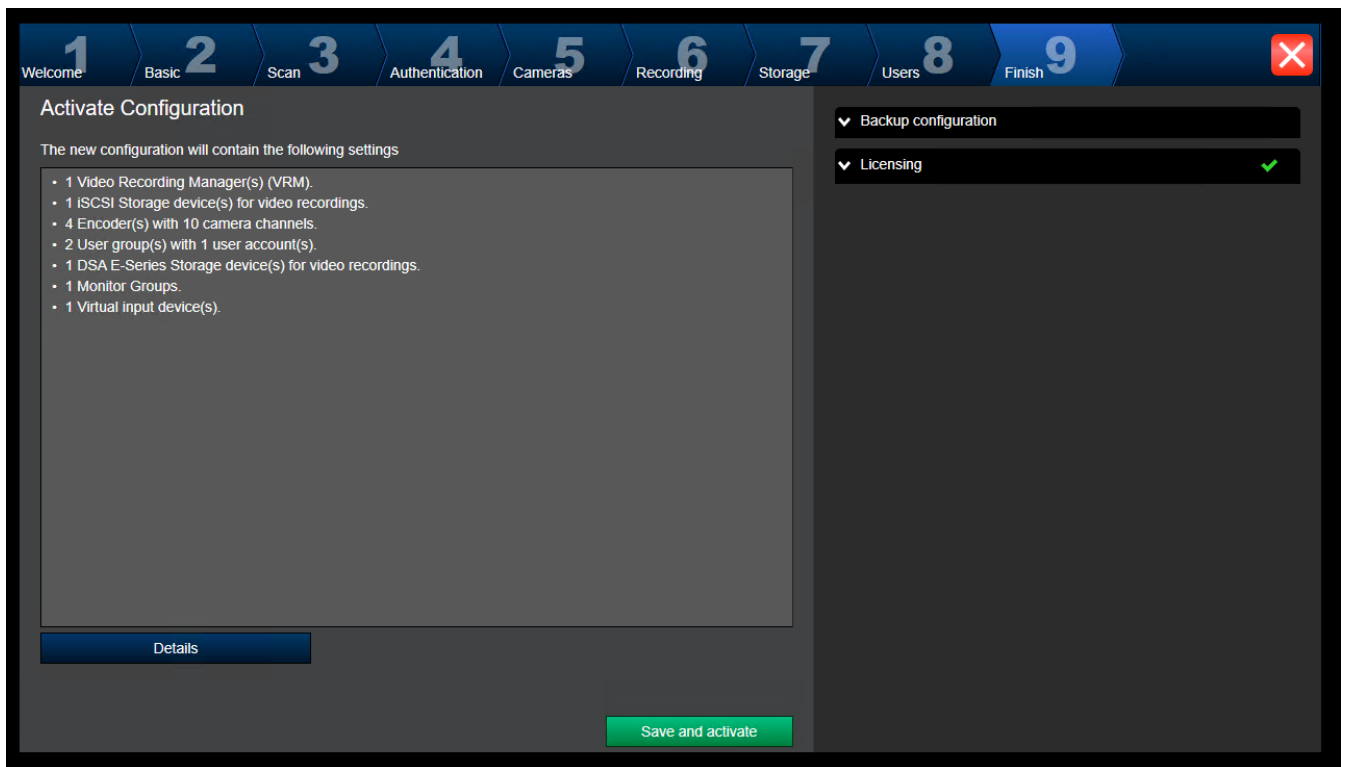

Suorita seuraavat tehtävät ennen määrittelyn aktivointia:

- Ilmoita yleinen oletussalasana kaikille sellaisille laitteille, joita ei ole tällä hetkellä suojattu salasanalla.
- Aktivoi tarvittaessa lisenssipaketti.

Yleinen oletussalasana

Jos Configuration Clientissä asetus **Enforce password protection on activation (Asetukset > Asetukset)** on poissa käytöstä, aktivointi ei edellytä yleisen oletussalasanan ilmoittamista.

Käyttöoikeudet

Laajenna **Licensing** ja valitse **License Wizard**, niin voit tarkistaa tai aktivoida lisenssipakettisi.

Määrittely aktivoituu, kun valitset **Save and activate**.

Kun aktivointi on onnistunut, **Finish**-sivu tulee uudelleen näkyviin. Voit nyt halutessasi tallentaa määrittelyn varmuuskopion seuraavasti: valitse **Save backup copy**.

Kokoonpano aktivoituu, kun valitset **Save and activate**.

Kun aktivointi on onnistunut, **Valmis**-sivu tulee uudelleen näkyviin. Voit nyt halutessasi tallentaa määrittelyn varmuuskopion seuraavasti: valitse **Save backup copy**.

8.3

Configuration Client -sovelluksen käynnistäminen



Huomautus!

Ainoastaan järjestelmänvalvojat voivat kirjautua sisään Configuration Clientiin.

Esimääritetty oletusarvoinen järjestelmänvalvoja on käyttäjä nimeltä Admin. Vain tämä käyttäjä voi kirjautua sisään Configuration Clientiin, kun Configuration Client käynnistetään ensimmäistä kertaa.

Kun Configuration Client on käynnistetty, voit nimetä Admin-käyttäjän uudelleen ja vaihtaa salasanan.

Huomautus:

Et voi käynnistää Configuration Clientia, jos joku toinen käyttäjä järjestelmän toisella tietokoneella on jo käynnistänyt Configuration Clientin.

Configuration Client -sovelluksen käynnistäminen:

1. Valitse **aloitusvalikosta Ohjelmat** > BVMS > Configuration Client.
Kirjautumisvalintaikkuna tulee näkyviin.
2. Kirjoita käyttäjänimesi **Käyttäjänimi:** -kenttään.
Kun sovellus käynnistetään ensimmäisen kerran, anna käyttäjänimeksi Admin. Salasanaa ei tarvita.
3. Kirjoita **Salasana:**-kenttään salasanasi.
4. Valitse **OK**.
Sovellus käynnistyy.

Kun Admin-käyttäjä käynnistää Configuration Client -ohjelmiston ensimmäistä kertaa, **Salasanasääntöjä ei noudatettu** -valintaikkuna kehottaa häntä vaihtamaan Admin-käyttäjätilin salasanan. Suosittelemme säilyttämään tämän asetuksen ja määrittämään Admin-käyttäjätilille vahvan salasanan, joka on salasanasääntöjen mukainen.

Viitata johonkin

- *Vahvan salasanan käytäntö* , sivu 345
- *Järjestelmänvalvojaryhmän määrittäminen* , sivu 350

8.4 Configuration Client -ohjelman kielen valitseminen

Voit määrittää Configuration Client -ohjelman kielen erikseen Windows-asennuksen kielestä riippumatta.



Kielen määrittäminen:

1. Valitse **Asetukset**-valikosta **Asetukset...**
Asetukset -valintaikkuna avautuu.
2. Valitse **Kieli**-luettelosta haluamasi kieli.
Jos valitset **Järjestelmän kieli**, järjestelmä käyttää Windows-asennuksen kieltä.
3. Valitse **OK**.
Kieli vaihdetaan, kun sovellus käynnistetään seuraavan kerran uudelleen.

8.5 Operator Client -ohjelman kielen valitseminen

Operator Client -ohjelman kieli määritetään erikseen Windows-asennuksen ja Configuration Client -ohjelman kielestä huolimatta. Tämä vaihe tehdään Configuration Client -ohjelmassa.

Kielen määrittäminen:

1. Valitse **Käyttäjärühmät** >  . Valitse **Käyttäjärühmän ominaisuudet**-välilehti. Valitse **Käyttöoikeudet**-välilehti.
2. Valitse haluttu kieli **Kieli**-luettelosta.
3. Tallenna asetukset valitsemalla  .
4. Aktivoi määritys valitsemalla  .
Käynnistä Operator Client uudelleen.

8.6 Laitteiden tarkistus

Pääikkuna > **Laitteet**

Voit tarkistaa seuraavat lisättävät laitteet **BVMS Scan Wizard** -valintaikkunassa:

- VRM-laitteet
- Lähettimet
- Vain live-tilaa käyttävät lähettimet
- ONVIF-lähettimet (vain Live)
- Paikallista tallennusta käyttävät lähettimet
- Vastaanottimet
- Video Streaming Gateway (VSG) -laitteet
- DVR-laitteet

Jos haluat lisätä laitteita tarkistuksen avulla, katso lisätietoja kohdasta *Laitteet -sivu, sivu 122*.

Viitata johonkin

- *VRM-laitteiden lisääminen tarkistuksen avulla, sivu 166*
- *Vain live-tilassa käytettävän ONVIF-laitteen lisääminen tarkistuksen avulla, sivu 231*
- *Vain live-tilassa käytettävien laitteiden lisääminen tarkistuksen avulla, sivu 205*
- *Laitteen lisääminen, sivu 123*

8.7 Järjestelmän käyttäminen

Voit käyttää järjestelmää seuraavasti:

1. Valitse halutun järjestelmän verkko-osoite toteuttamalla jokin seuraavista toimista:
 - Napsauta esivalittua luettelon kohtaa.
 - Anna verkko-osoite manuaalisesti.
 - Valitse verkko-osoite Server Lookup -toiminnon avulla.
2. Kirjaudu haluamaasi järjestelmään:
 - Yhden palvelimen järjestelmä
 - Enterprise System

8.8 Server Lookup -toiminnon avulla

- BVMS Server Lookup -ominaisuuden avulla käyttäjät voivat muodostaa yhteyden käytettävissä olevien palvelimien luettelossa olevaan BVMS Management Server -palvelimeen.
- Yksittäinen Configuration Client- tai Operator Client -käyttäjä voi muodostaa yhteyden useisiin järjestelmän yhteyspisteisiin peräkkäin.
- Järjestelmän yhteyspiste voi olla Management Server tai Enterprise Management Server.
- Server Lookup käyttää erillistä Management Server -palvelinta palvelinluettelon isännöintiin.
- Server Lookup ja Management Server tai Enterprise Management Server voidaan toiminnallisesti suorittaa yhdessä koneessa.
- Server Lookup auttaa etsimään järjestelmän yhteyspisteitä nimen tai kuvauksen perusteella.
- Management Serveriin yhdistetty Operator Client vastaanottaa tapahtumat ja hälytykset BVMS Management Server -palvelimelta ja näyttää reaaliaikaista ja toistettua videokuvaa

Käyttäminen:

1. Käynnistä Operator Client tai Configuration Client.
Kirjautumisvalintaikkuna tulee näkyviin.

2. Valitse **Yhteys**-luettelosta Configuration Clientille **<Osoitekirja...>** tai Operator Clientille **<Osoitekirja...>**.
Jos palvelimelle on määritetty yksityinen ja julkinen IP-osoite, tieto on näkyvissä.
Jos valitset **<Osoitekirja...>** tai **<Osoitekirja...>** ensimmäistä kertaa, **Server lookup** -valintaikkuna tulee näkyviin.
3. Kirjoita haluamasi palvelimen sallittu verkko-osoite **(Enterprise) Management Server -osoite** -kenttään.
4. Anna sallittu käyttäjätunnus ja salasana.
5. Valitse tarvittaessa **Muista asetukset**.
6. Valitse **OK**.
Server lookup -valintaikkuna avautuu.
7. Valitse haluamasi palvelin.
8. Valitse **OK**.
9. Jos valitulla palvelimella on sekä yksityinen että julkinen verkko-osoite, näkyviin tulee viestiruutu, jossa kysytään, käytätkö valitun palvelimen yksityisessä verkossa sijaitsevaa tietokonetta.
Palvelimen nimi lisätään kirjautumisvalintaikkunan **Yhteys**-luetteloon.
10. Valitse tämä palvelin **Yhteys**-luettelosta ja valitse **OK**.
Jos olet valinnut **Muista asetukset** -valintaruudun, voit valita tämän palvelimen suoraan, kun haluat käyttää sitä seuraavan kerran.

8.9 Ohjelmistolisenssien aktivoiminen

Kun asennat BVMS-järjestelmän ensimmäistä kertaa, sinun on aktivoitava tilaamasi ohjelmistopakettien lisenssit, mukaan lukien peruspaketti sekä mahdolliset laajennukset ja/ tai lisäominaisuudet.

Aktivoi järjestelmä seuraavasti:

1. Käynnistä BVMS Configuration Client.
2. Valitse **Työkalut**-valikosta **Lisenssien hallintaohjelma...**
Lisenssien hallintaohjelma -valintaikkuna avautuu.
3. Lisää lisenssi klikkaamalla **Lisää**.
Lisää lisenssi-valintaikkuna tulee näkyviin.
4. Noudata valintaikkunan ohjeita.
5. Onnistuneen aktivoinnin jälkeen voit sulkea **Lisää lisenssi** -valintaikkunan.
6. Sulje **Lisenssien hallintaohjelma** -valintaikkuna.

Lisätietoja saat vastaavasta BVMS-lisensointia koskevasta raportista.

Viitata johonkin

- *Lisenssien tarkistusohjelma* -valintaikkuna (Työkalut-valikko), sivu 76
- *Lisenssien hallintaohjelma* -valintaikkuna (Työkalut-valikko), sivu 74
- *Lisää lisenssi* -valintaikkuna, sivu 76
- *BVMS-lisenssin aktivoinnin yleiskuvaus*, sivu 19

8.9.1 Lisenssien hallintaohjelma -valintaikkuna (Työkalut-valikko)

Pääikkuna > **Työkalut** -valikko > **Lisenssien hallintaohjelma...** -komento

Voit ottaa käyttöön tilatun BVMS -paketin lisenssin sekä lisäominaisuuspäivitykset.

Lisenssin tila

Näyttää lisenssin tilan.

Järjestelmän sormenjälki

Tukipalveluita varten suosittelemme lisäämään **Järjestelmän sormenjälki** -muuttujan.

Asennuspaikka

Kun aktivoit peruslisenssiä Bosch Remote Portalissa, annat tietoja järjestelmäsi asennuspaikasta. Kyseiset tiedot näytetään tässä.

Huomautus: Voit antaa nämä tiedot myös muissa lisensseissä, mutta vain peruslisenssiin tallennetut tiedot näkyvät tässä.

Lisenssit

1. Lisää lisenssiä klikkaamalla **Lisää**.
Lisää lisenssi-valintaikkuna tulee näkyviin.
2. Noudata valintaikkunan ohjeita.

Voimassa oleva lisenssi

Näyttää aktivoimasi, voimassa olevan peruslisenssin.

Ominaisuudet

- ▶ Valitse vaihtoehto **Lisenssin tarkastaja...**

Lisenssin tarkastaja -valintaikkuna aukeaa näyttöön.

Näyttää tällä hetkellä asennettuina olevien lisenssiominaisuuksien määrän.

Voit tarkistaa, ylittääkö asennettujen BVMS-lisenssien määrä ostettujen lisenssien määrän.

Asennettu BVMS-versio

Näyttää tällä hetkellä asennettuna olevan BVMS-version, esimerkiksi 11.0.

Lisensoidut BVMS-versiot

Näyttää kaikki BVMS-versiot, jotka sisältyvät nykyiseen lisenssitiedostoon ja joita lisenssitiedosto tukee.

Esimerkiksi BVMS 11.0 ja kaikki sitä seuraavat päivitysversiot BVMS 11.x.

Aktivointipäivämäärä

Näyttää asennetun BVMS-version aktivointipäivän.

Vanhenemispäivämäärä

Näyttää asennetun BVMS-version vanhenemispäivän. Vanhenemispäivä näytetään vain silloin, kun asennettuna on hätälisenssi tai myynnin demolisenssi.

Software Maintenance Agreement

Vanhenemispäivämäärä

Jos olet ostanut ja aktivoinut jonkin Software Maintenance Agreement -sopimuksen, sen päättymispäivä näkyy tässä.

Viitata johonkin

- *Ohjelmistolisenssien aktivoiminen, sivu 74*
- *Lisää lisenssi -valintaikkuna, sivu 75*
- *Lisenssien tarkistusohjelma -valintaikkuna (Työkalut-valikko), sivu 76*

8.9.1.1

Lisää lisenssi -valintaikkuna

Pääikkuna > **Työkalut**-valikko > **Lisenssien hallintaohjelma...** -komento > **Lisenssit** > **Lisää**
Mahdollistaa Bosch Remote Portalin verkkosivustolta remote.boschsecurity.com ostamiesi lisenssien tai demolisenssien lisäämisen BVMS-järjestelmään.

Noudata valintaikkunassa olevia ohjeita lisenssien lisäämisestä.

Lisätietoja saat vastaavasta BVMS-lisensointia koskevasta raportista.

8.9.2

Lisää lisenssi -valintaikkuna

Pääikkuna > **Työkalut**-valikko > **Lisenssien hallintaohjelma...** -komento > **Lisenssit** > **Lisää**
Mahdollistaa Bosch Remote Portalin verkkosivustolta remote.boschsecurity.com ostamiesi lisenssien tai demolisenssien lisäämisen BVMS-järjestelmään.

Noudata valintaikkunassa olevia ohjeita lisenssien lisäämisestä.

Lisätietoja saat vastaavasta BVMS-lisensointia koskevasta raportista.

8.9.3

Lisenssien tarkistusohjelma -valintaikkuna (Työkalut-valikko)

Pääikkuna > **Työkalut**-valikko, valitse **Lisenssin tarkastaja...** -komento > **Lisenssin tarkastaja**
-valintaikkuna

Näyttää tällä hetkellä asennettuina olevien lisenssiominaisuuksien määrän.

Voit tarkistaa, ylittääkö asennettujen BVMS-lisenssien määrä ostettujen lisenssien määrän.

Huomautus: Jos nykyinen järjestelmä määritys ylittää samanaikaisesti asennettuina olevien lisenssien sallitun enimmäismäärän, et voi aktivoida määritystä.

8.10

BVMS-järjestelmän ylläpito

Tämä luku sisältää tietoja juuri asennetun tai päivitetyn BVMS-järjestelmän ylläpidosta.

Ylläpidä järjestelmää suorittamalla seuraavat toiminnot:

- Vie BVMS-järjestelmän määritys- ja käyttäjäasetukset. Versiohistoriaa (kaikki määrityksen aiemmin aktivoidut versiot) ei viedä. On suositeltavaa aktivoida määritys ennen vientiä.
 - Lisätietoja on kohdassa *Määritystietojen vieminen*:, sivu 76.

Tai

- Varmuuskopioi elements.bvms-tiedosto. Tämä on pakollista, jos haluat palauttaa (Enterprise) Management Server -hallintapalvelimen siten, että se sisältää versiohistorian. Käyttäjäasetukset eivät sisälly varmuuskopiointiin.
 - Lisätietoja on kohdassa *Varmuuskopioinnin suorittaminen*:, sivu 76.
- Tallenna VRM-määritystiedosto (config.xml).
 - Lisätietoja on kohdassa *VRM-määrityksen tallentaminen*:, sivu 77.

Viety määritys ei säilytä järjestelmän historiaa. Aiempia määrityksiä ei voida palauttaa.

Kaikki järjestelmän määritykset, mukaan lukien täydellinen järjestelmämuutosten historia, tallennetaan samaan tiedostoon:

C:\ProgramData\Bosch\VMS\Elements.bvms.

Määritystietojen vieminen:

1. Valitse **Järjestelmä**-valikosta **Vie kokoonpano....**
Vie kokoonpanotiedosto -valintaikkuna tulee näkyviin.



Huomautus: Jos nykyisen työkopiosi määritystä ei ole aktivoitu ( on aktiivinen), viet aktivoidun määrityksen asemesta tämän työkopion.

2. Valitse **Tallenna**.
3. Anna tiedostonimi.
Nykyinen määritys viedään. Järjestelmä luo .zip-tiedoston, joka sisältää tietokanta- ja käyttäjätiedot.

Varmuuskopioinnin suorittaminen:

1. Pysäytä BVMS **Central Server** -palvelu (Enterprise) Management Server -hallintapalvelimessa.
2. Kopioi elements.bvms-tiedosto sopivaan kansioon varmuuskopioitavaksi.
3. Käynnistä BVMS **Central Server** -palvelu (Enterprise) Management Server -hallintapalvelimessa.

VRM-määrittys tallennetaan yhteen salattuun config.xml-tiedostoon.

Tiedosto voidaan kopioida ja tallentaa varmuuskopioitavaksi, kun VRM-palvelu on käynnissä. Tiedosto on salattu ja sisältää kaikki olennaiset VRM-tiedot, kuten

- käyttäjätiedot
- kaikki järjestelmän laitteet ja niiden VRM-asetukset.

Osa VRM-määrittäyksestä tallennetaan myös BVMS-määrittäykseen. Kun näitä tietoja muutetaan jollain tavalla, muutos kirjoitetaan config.xml-tiedostoon sen jälkeen, kun BVMS-määrittäys on aktivoitu.

Seuraavia asetuksia ei tallenneta BVMS-määrittäykseen:

- **VRM-asetukset > Pääasetukset**
- **Verkko > SNMP**
- **Palvelu > Lisäasetukset**
- **Tallennuksen oletusasetukset**
- **Kuormituksen tasapainotus**

Jos näillä sivuilla muutetaan jotakin, muutos kirjoitetaan heti VRM-palvelimeen mutta sitä ei tallenneta BVMS-määrittäykseen.

VRM-määrittäyksen tallentaminen:

- ▶ Kopioi Config.xml turvalliseen sijaintiin.
Tämä tiedosto sijaitsee seuraavassa ensisijaisen VRM:n hakemistossa:
C:\ProgramData\Bosch\VRM\primary
Tämä tiedosto sijaitsee seuraavassa toissijaisen VRM:n hakemistossa:
C:\ProgramData\Bosch\VRM\secondary

8.11 Laitteen vaihtaminen

Tässä luvussa on tietoja järjestelmän laitteiden korjaamisesta esimerkiksi silloin, kun laitteissa on vikoja ja ne on vaihdettava.

Edellytys

Ylläpitotoiminnot on suoritettu.

Viitata johonkin

- *BVMS-järjestelmän ylläpito, sivu 76*

8.11.1 MS- tai EMS-hallintapalvelimen vaihtaminen

Management Server ja Enterprise Management Server vaihdetaan samalla tavalla.

Voit joko palauttaa vanhan Management Server- tai Enterprise Management Server -hallintapalvelimen määrittäyksen tai tuoda viedyn määrittäyksen.

Kun palautat määrittäyksen, palvelimen tunnusta ei muuteta.

Kun tuot määrittäyksen, käytetään uuden järjestelmän palvelimen tunnusta. Tarvitset uuden palvelimen tunnuksen, jos haluat luoda Enterprise System -järjestelmän siten, että käytät vietyä määrittäystä, joka tuodaan kuhunkin Management Server -hallintapalvelimeen mallina. Jokaisella tämän Enterprise System -järjestelmän Management Server -hallintapalvelimella on oltava yksilöivä palvelintunnus.

Voit tuoda tämän määrittäyksen viedyt määrittäykset ja käyttäjäasetukset. Käyttäjäasetukset sisältävät tähän määrittäykseen lisätyt käyttäjät ja heidän Operator Client -asetuksensa, kuten ikkunoiden koot ja suosikit.

Huomautus: Määrittäyksen tuonti ei palauta vanhan määrittäyksen versiohistoriaa.

Käyttäjäasetuksia ei tuoda määrittäystä tuotaessa. Viedyt käyttäjäasetukset on palautettava manuaalisesti.

Määrittelyn tuominen:

1. Valitse **Järjestelmä**-valikosta **Import configuration ...**
Tuo kokoonpanotiedosto -valintaikkuna avautuu.
2. Valitse tuotava tiedosto ja valitse **Avaa**.
Tuo kokoonpano -valintaikkuna tulee näkyviin.
3. Anna tarvittava salasana ja valitse **OK**.
Configuration Client käynnistyy uudelleen. Kirjaudu sisään uudelleen.
Tuotua määrittystä ei aktivoida, mutta sitä voi muokata Configuration Client -työasemassa.

Viedyn määrittelyn palauttaminen:

Tätä tiedostoa voi käyttää (kopioida, poistaa) vain, kun BVMS **Central Server** -palvelu on pysäytetty.

1. Pysäytä BVMS **Central Server** -palvelu (Enterprise) Management Server -hallintapalvelimessa.
2. Vaihda varmistustiedoston nimeksi tarvittaessa Elements.bvms.
3. Korvaa nykyinen Elements.bvms.
4. Käynnistä BVMS **Central Server** -palvelu (Enterprise) Management Server -hallintapalvelimessa.

Huomautus: Voit palauttaa järjestelmän tyhjään määrittelyyn pysäyttämällä palvelun ja poistamalla Elements.bvms-tiedoston.

Lisää määrittelytiedostoja:

- Elements.bvms.bak (versio 2.2 tai uudempi): Viimeisen aktivoinnin automaattinen varmuuskopiointitiedosto sisältää versiohistorian. Määrittelyyn myöhemmin tehdyt muutokset, joita ei ole aktivoitu, eivät sisälly tiedostoon.
- Elements_Backup*****.bvms: Määrittely vanhemmasta versiosta. Tiedosto on luotu ohjelmistopäivityksen jälkeen.

Vietyjen käyttäjäasetusten palauttaminen:

1. Pura ylläpidon viennin yhteydessä luotu zip-tiedosto.
Tiedosto `export.bvms` ja hakemisto `UserData` puretaan.
2. Valittu (Enterprise) Management Server: kopioi `UserData` -hakemisto sijaintiin `C:\ProgramData\Bosch\VMS\`.

8.11.2





VRM:n vaihtaminen

Edellytykset

- Asennuksessa käyttöjärjestelmässä on oikeat verkkoasetukset ja oikea VRM-versio.









VRM-laitteen vaihtaminen BVMS -järjestelmässä:

1. Käynnistä BVMS Configuration Client.
2. Valitse Laittepuusta VRM-laite.
3. Tee seuraavilla sivuilla olevat asetukset sekä tallenna ja aktivoi määrittelys:

- Pääikkuna > **Laitteet** > Laajenna  > Laajenna  > 
- Pääikkuna > **Laitteet** > Laajenna  > Laajenna  > **VRM-asetukset** > **Pääasetukset**

- Pääikkuna > **Laitteet** > Laajenna  > Laajenna  > **Verkko** > **SNMP**

- Pääikkuna > **Laitteet** > Laajenna  > Laajenna  > **Palvelu** > **Lisäasetukset**

- Pääikkuna > **Laitteet** > Laajenna  > Laajenna  >  >  > **Lisäasetukset**
> **Tallennuksen oletusasetukset**
- Pääikkuna > **Laitteet** > Laajenna  > Laajenna  >  >  > **Kuormituksen tasapainotus**

VRM-laitteen vaihtaminen ilman BVMS -järjestelmää:

Käytät VRM-laitteen alkuperäistä config.xml-varmuuskopiotiedostoa, joka sisältää kaikki määritysasetukset (muuta asetuksia ei tarvita).

1. Pysäytä **Video Recording Manager** -palvelu.
2. Kopioi config.xml uuteen palvelimeen.
3. Käynnistä **Video Recording Manager** -palvelu.

iSCSI-laitteen vaihtaminen (suunniteltu varalla olo):

1. Lisää uusi iSCSI-laite.
2. Määritä vaihdettavassa iSCSI-laitteessa Configuration Managerilla kaikki LUN-tunnukset vain luku -muotoisiksi.

Huomautus: voit poistaa vanhan iSCSI-laitteen, kun vanhoja tallennuksia ei enää tarvita.



Huomautus!

Kun määrität uutta iSCSI-laitetta, suosittelemme käyttämään samaa CHAP-salasanaa kuin vanhassa laitteessa.

Jos käytät uutta CHAP-salasanaa, varmista, että uusi salasana on koko järjestelmän kattava CHAP-salasana ja määritä se kaikkiin iSCSI-laitteisiin.

Muuten todennus ei toimi iSCSI-laitteessa eikä suoratoistoa voida näyttää iSCSI-laitteesta.

8.11.3

Lähettimen tai vastaanottimen vaihtaminen



Huomautus!

Jos haluat säilyttää laitteen tallennukset, älä poista sitä Laittepuusta. Vaihda kyseinen laite vaihtamalla laitteisto.

Saman tyyppisen lähettimen tai vastaanottimen vaihtaminen

Edellytyksenä on oletuslaite (IP-osoite = 192.168.0.1).

1. Katkaise vanhan laitteen yhteys verkkoon.
2. Älä poista laitetta BVMS Configuration Client Laittepuusta. Kun laite poistetaan VRM:stä, tallennus menetetään.
3. Liitä saman tyyppinen uusi laite verkkoon.



Huomautus!

Seuraavissa vaiheissa tarvitaan edellä mainittua IP-oletusosoitetta. Jos IP-osoitteille on määritetty DHCP-protokolla, laitetarkistusta ei voi käynnistää.

4. Configuration Client: Valitse **Laitteisto**-valikosta **Laitetarkistus...**
Laitetarkistus -valintaikkuna avautuu.
5. Vaihda haluamasi osoite napsauttamalla solua. Jos haluat vaihtaa useita laitteita, valitse haluamasi rivit. Voit valita useita laitteita CTRL- tai SHIFT-näppäimillä. Napsauta valittuja rivejä hiiren kakkospainikkeella ja valitse **Määritä IP-osoitteet...** tai **Määritä**

aliverkon peite... vastaavien arvojen muuttamiseksi.

Oikea aliverkon peite ja IP-osoite on annettava.

Aliverkon peitteen ja IP-osoitteen on oltava samat kuin korvattavassa laitteessa.

6. Valitse **OK**.
7. Voit käyttää laitepuun laiteasetuksia muutaman sekunnin kuluttua.
8. Vaihda kaikki pakolliset laiteasetukset, joita BVMS ei hallitse. (Lisätietoja on jäljempänä.)
9. Tallenna ja aktivoi.

Huomautukset:

- Ensimmäisellä laitetarkistuksella löydetään vain laitteet, joilla on oletus-IP-osoite (192.168.0.1) tai kahdentunut IP-osoite.
- Älä tee oletuslaitetarkistusta VRM-tarkistuksella, sillä IP-osoitetta ei voi muuttaa myöhemmin.



DHCP-määritettyä IP-osoitetta käyttävän lähettimen vaihtaminen:

Edellytyksenä on oletuslähetin (DHCP-määritetty IP-osoite).



1. Liitä lähetin suoraan tietokoneen Ethernet-porttiin.
2. Kirjoita TCP/IPv4:n verkkosovittimen määrittäminen muistiin myöhempää käyttöä varten.
3. Määritä tietokoneen verkkosovittimessa verkkosovittimelle seuraava kiinteä IP-osoite ja aliverkon peite:
192.168.0.2
255.255.255.0
4. Käynnistä Internet Explorer.
5. Kirjoita **Osoite**-riville 192.168.0.1.
Laitteen verkkosivu avautuu.
6. Valitse ensin **Asetukset** ja sitten **Verkko**.
7. Valitse **Verkko**-sivun **DHCP**-luettelosta **Pois käytöstä**.
8. Kirjoita **IP-osoite**-, **Aliverkon peite**- ja **Yhdyskäytävän osoite** -kenttiin verkossa käytettävät arvot.
9. Valitse **Aseta ja käynnistä uudelleen**.
10. Palauta verkkosovittimen määrittäminen.



Toisen tyyppisen lähettimen tai vastaanottimen vaihtaminen



- Katkaise vanhan laitteen yhteys verkkoon.
- Älä poista laitetta BVMS Configuration Clientin laitepuusta.
- Liitä uudentyyppinen uusi laite verkkoon.

Pääikkuna > **Laitteet** > Laajenna  > Laajenna  > Laajenna  > Napsauta hiiren

kakkospainikkeella  > Valitse **Muokkaa lähetintä** > **Muokkaa lähetintä** -valintaikkuna tai

Pääikkuna > **Laitteet** > Laajenna  > Napsauta hiiren kakkospainikkeella kohtaa  > Valitse **Muokkaa lähetintä** > **Muokkaa lähetintä** -valintaikkuna tai

Pääikkuna > **Laitteet** > Laajenna  > Napsauta hiiren kakkospainikkeella kohtaa  > Valitse **Muokkaa lähetintä** > **Muokkaa lähetintä** -valintaikkuna tai

Pääikkuna > **Laitteet** > Laajenna  > Laajenna  > Napsauta hiiren kakkospainikkeella

kohtaa  > Valitse **Muokkaa vastaanotinta** > **Muokkaa vastaanotinta** -valintaikkuna
Laitteen päivittämisen jälkeen voit päivittää sen laiteominaisuudet. Viestiteksti kertoo, täsmäävätkö haetut laiteominaisuudet kohtaan BVMS tallennettujen laiteominaisuuksien kanssa.

Päivittäminen:

1. Valitse **OK**.

Esiin tulee viestiruutu, jossa on seuraava teksti:

Jos otat käyttöön laitteen ominaisuudet, laitteen tallennusasetukset ja tapahtuma-asetukset saattavat muuttua. Tarkista nämä laitteen asetukset.

2. Valitse **OK**.

Laiteominaisuudet päivitetään.

VSG-kameran vaihtaminen

Varmista VSG-kameraa vaihdettaessa, että vaihdettu kamera on saman tyyppinen kuin vanha kamera ja että siinä on sama IP-osoite ja ONVIF-profiili kuin vanhassa kamerassa.

Ennen kuin vanha AXIS-kamera voidaan vaihtaa, VSG-kameran verkkoliittymässä on määritettävä uuteen AXIS-kameraan myös seuraavat asetukset:

- Juuritason käyttäjän salasanan määrittäminen
- Ajan synkronoinnin määrittäminen
- Paikallisen osoitteen linkin poistaminen käytöstä
- ONVIF-käyttäjän luonti
- Uudelleentoistohyökkäyksen suojauksen poistaminen käytöstä

BVMS:n hallitsemat asetukset

BVMS-palvelin hallitsee BVMS-järjestelmässä määritettyjä vastaanottimia ja lähettämiä, joten niitä ei voi jakaa muiden sovellusten kanssa.

Voit tarkistaa BVMS-laitevalvonnalla, minkä laitteen määrittäminen eroavat BVMS-määrittämisestä.

BVMS Configuration Client -sovelluksessa on määrittämissivut kaikille BVIP-laitteille.

Asetusten laajuus määräytyy BVIP-mallin mukaan (esimerkiksi VIPX 1600 XFM4).

BVMS hallitsee kaikkia BVIP-asetuksia, joita tarvitaan, jotta saumaton integrointi BVMS-järjestelmään onnistuisi.

BVMS:n hallitsemat asetukset:

- Kameran nimi
- Aikapalvelinasetukset
- Tallennuksen hallinta (profiilit, säilytysajat, aikataulut)
- Laatuasetusten määrittäminen
- Salasanat

BVMS-määrittämisessä tallennetut asetukset, joita ei ole muutettu laitteissa:

- IP-osoite (voit muuttaa IP-osoitteita BVMS:n IP-laitteen määrittämisessä)
- Releen tai tulon nimet (laitteessa olevien nimien ja BVMS:ssä määritettyjen nimien välinen ero näytetään)

Täsmäämättömien laitemäärittäysten järjestelmä tapahtumat

- SystemInfo-tapahtumat muodostetaan, kun laitteen määrittäminen on korjattu säännöllisen tarkistuksen aikana.

- SystemWarning-tapahtumat muodostetaan, kun laitteessa on havaittu ensimmäisen kerran täsmäämätön määrittäminen. Tämän jälkeisissä tarkistuksissa tapahtumaa ei muodosteta, ennen kuin aktivointi tai säännöllinen korjaus korjaa määrittäminen.
- SystemError-tapahtumat muodostetaan, kun määrittämissä havaitaan aktivoinnin tai säännöllisten tarkistusten aikana. Tämän jälkeisissä tarkistuksissa tapahtumaa ei muodosteta, ennen kuin aktivointi tai säännöllinen korjaus korjaa määrittäminen.

8.11.4 Operator Client -sovelluksen vaihtaminen

Operator Client -työaseman vaihtaminen:

1. Vaihda tietokone.
2. Käynnistä BVMS -asennus uudessa tietokoneessa.
3. Valitse asennettavien osien luettelosta Operator Client.
Valitse tarvittaessa muut vaihdettuun tietokoneeseen asennetut osat.
4. Asenna ohjelmisto.

8.11.5 Viimeiset testit

Vaihdetun MS- tai EMS-hallintapalvelimen ja Operator Client -sovelluksen tarkistaminen:

1. Aktivoi määrittäminen.
2. Käynnistä Operator Client.
3. Tarkista Operator Client -sovelluksen looginen puu.
Sen oltava täsmälleen sama kuin Configuration Client -sovelluksen looginen puu.

Vaihdetun VRM:n tarkistaminen:

- ▶ Käynnistä VRM Monitor ja tarkista aktiiviset tallenteet.

8.11.6 Divar IP 3000- tai 7000-laitteen palauttaminen

Lisätietoja on DIVAR IP 3000- tai DIVAR IP 7000 -asennusoppaassa. Yksikön palauttamista käsittelevässä luvussa kuvataan tarvittavat toimenpiteet.





8.12 Ajan synkronoinnin määrittäminen



Huomautus!

Varmista, että kaikki BVMS -tietokoneet on synkronoitu Management Server -hallintapalvelimen kanssa. Muussa tapauksessa tallenteita voidaan menettää. Määritä Management Server -hallintapalvelimessa aikapalvelimen ohjelmisto. Määritä muissa tietokoneissa Management Server -hallintapalvelimen IP-osoite aikapalvelimena Windowsin vakiomenetelmällä.

8.13 Lähettimen tallennustietovälineen määrittäminen

Pääikkuna > **Laitteet** > Laajenna  > Laajenna  >  >  > **Lisäasetukset** > **Tallennuksen hallinta**

Huomautus: varmista, että haluamasi kamerat on lisätty tässä lähettimessä loogiseen puuhun.

Lähettimen tallennustietoväline on määritettävä käyttämään ANR-toimintoa.

Huomautus: Jos haluat määrittää järjestelmään jo lisätyn lähettimen tallennustietovälineen ja joka tallennetaan VRM:n kautta, varmista, että toissijainen tallennus on pysäytetty.

General Camera **Recording** Alarm VCA Interfaces Network Service

Recording Management Recording Preferences SD Card Status



▼ Primary Recording

Preferred storage target type Managed

Recording is managed by **Address** Encryption **Status** 

▼ Secondary Recording

Preferred storage target type SD card

Local target **Address**  **Status** 98% of 14.75 GB in use **Password** 

Retention time [days] Auto

ANR-toimintoa voi käyttää vain lähettimissä, joissa on vähintään laiteohjelmisto 5.90. Kaikki lähetintyypit eivät tue ANR-toimintoa, vaikka asennettu laiteohjelmistoversio olisi oikea.

Lähettimen tallennustietovälineen määrittäminen:

1. Valitse tallennusväline **Ensisijaisen tallennuskohteen tyyppi** -luettelon **Toissijainen tallennus** -kohdasta. Laitetyyppi määrittää, mitkä tallennusvälineet ovat käytettävissä.
2. Napsauta ...-painiketta, jos tallennusväline pitää alustaa.
Kun tallennusväline on alustettu, sitä voi käyttää ANR-toiminnon kanssa.
3. Määritä ANR-toiminto tälle lähettimelle **Kamerat ja tallennus** -sivulla.

Viitata johonkin

- *Tallennuksen hallinta* -sivu, sivu 228
- *ANR-toiminnon määrittäminen*, sivu 296

9 Enterprise Systemin luominen

Luo Enterprise-järjestelmäEnterprise Management Server -palvelimeen ja useaan Management Server -tietokoneeseen suorittamalla seuraavat toiminnot:

1. *Enterprise-järjestelmän palvelinluettelon määrittäminen, sivu 84*
2. *Enterprise User Group -käyttäjärühmän luominen, sivu 85*
3. *Enterprise Account -tilin luominen, sivu 85*

Tarvitset Enterprise System -järjestelmän käyttämiseen voimassa olevat käyttöoikeudet.

Viitata johonkin

- *Enterprise System, sivu 24*

9.1 Enterprise-järjestelmän palvelinluettelon määrittäminen

Pääikkuna > **Laitteet** > **Enterprise-järjestelmä** > **Palvelinluettelo/osoitekirja**



Määritä useita Management Server -hallintapalvelintietokoneita soveltuvan Management Server -palvelimen palvelinluettelossa.

Samanaikaista käyttöä varten on määritettävä vähintään yksi Enterprise User Group. Tällöin kyseinen Management Server muuttuu Enterprise Management Server -palvelimeksi.

Operator Client -käyttäjä voi kirjautua Enterprise User Group -käyttäjärühmän käyttäjätunnuksella ja käyttää palvelinluettelossa määritettyjä Management Server -tietokoneita samanaikaisesti.

Käyttöoikeudet määritetään Enterprise Management Server -palvelimen Enterprise User Group -välilehden kohdassa **Käyttäjärühmät**.

Laitteiden käyttöoikeudet määritetään kunkin Management Server -palvelimen Enterprise Access -välilehden kohdassa **Käyttäjärühmät**.

- Tallenna asetukset valitsemalla .
- Kumoa edellinen asetus valitsemalla .
- Aktivoi määrittäminen valitsemalla .

Voit lisätä palvelimia seuraavasti:

1. Valitse **Lisää palvelin**.
Lisää palvelin -valintaikkuna avautuu.
2. Anna palvelimelle näyttönimi ja kirjoita yksityinen verkko-osoite (DNS-nimi tai IP-osoite).
Huomautus: Jos käytät SSH-yhteyttä, kirjoita osoite seuraavassa muodossa:
ssh://IP tai palvelimen nimi:5322
3. Valitse **OK**.
4. Toista vaiheet, kunnes kaikki haluamasi Management Server -tietokoneet on lisätty.

Sarakkeiden lisääminen:

- ▶ Napsauta taulukon otsikkoa hiiren kakkospainikkeella ja valitse **Lisää sarake**.
Voit lisätä enintään 10 saraketta.
Voit poistaa sarakkeen napsauttamalla haluttua saraketta hiiren kakkospainikkeella ja valitse **Poista sarake**.
- ⇒ Lisätyt sarakkeet viedään palvelinluettelon mukana.
Enterprise Systemin Management Server -tietokoneet on määritetty.

Viitata johonkin

- *Enterprise System, sivu 24*
- *Palvelinluettelo-/osoitekirjasivu, sivu 126*
- *Käyttäjärühmät -sivu, sivu 322*
- *Server Lookup -toiminnon avulla, sivu 73*

9.2 Enterprise User Group -käyttäjärühmän luominen

Pääikkuna > Käyttäjärühmät

Enterprise Systemin Enterprise User Group luodaan Enterprise Management Serverissä. Voit luoda Enterprise User Group -käyttäjärühmän ja käyttäjät määrittääksesi näiden käyttöoikeudet. Käyttöoikeudet ovat saatavilla Operator Client -sovelluksessa, joka on yhteydessä Enterprise Management Server -hallintapalvelimeen. Hälytysmonitorin käyttöliittymä on esimerkki käyttöoikeuden kohteesta.

Enterprise User Group -ryhmän luominen:

1. Click the **Enterprise User Groups** tab.
Note: The **Enterprise User Groups** -välilehti on käytettävissä vain, jos asianmukaiset lisenssit ovat käytettävissä ja vähintään yksi Management Server -tietokone on määritetty kohdassa **Laitteet > Enterprise-järjestelmä > Palvelinluettelo/osoitekirja**.
2. Valitse .
Uusi Enterprise User Group -valintaikkuna avautuu.
3. Kirjoita nimi ja kuvaus.
4. Valitse **OK**.
Enterprise User Group lisätään vastaavaan puuhun.
5. Napsauta uutta Enterprise group -ryhmää hiiren kakkospainikkeella ja valitse **Nimeä uudelleen**.
6. Kirjoita nimi ja paina ENTER-näppäintä.
7. **Käyttöoikeudet** -sivulla voit määrittää Management Serveriin määritettyjen tietokoneiden käyttöoikeudet ja palvelimen käyttöoikeudet tarpeen mukaan.

Viitata johonkin

- *Käyttäjärühmän ominaisuudet -sivu, sivu 324*
- *Käyttäjän ominaisuudet -sivu, sivu 331*
- *Prioriteetit -sivu, sivu 334*
- *Käyttöliittymä -sivu, sivu 335*
- *Palvelimen käyttö -sivu, sivu 336*

9.3 Enterprise Account -tilin luominen

Pääikkuna > Käyttäjärühmät**Huomautus!**

Ainakin yksi laite on määritettävä Laittepuussa, ennen kuin voit lisätä Enterprise Account.

Management Server -palvelimessa voit luoda Enterprise Account. Toista tämä kaikissa Management Server -palvelimissa, jotka ovat Enterprise System -järjestelmäsi jäseniä. Voit luoda Enterprise Account -tilin määrittääksesi laitteen käyttöoikeuden Operator Client -sovellukselle, joka käyttää Enterprise Systemiä.

Enterprise Account -ryhmän luominen:

1. Valitse **Enterprise-käyttö**-välilehti.
2. Valitse .
Uusi Enterprise Account -tili -valintaikkuna avautuu.
3. Kirjoita nimi ja kuvaus.
4. **Käyttäjän pitää muuttaa salasana seuraavassa kirjautumisessa** -valintaruutu on esivalittuna kaikille uusille luoduille käyttäjätileille.
Kirjoita avainsäätöjen mukainen avain ja vahvista se.
5. Valitse **OK**.
Uusi Enterprise Account lisätään vastaavaan puuhun.
6. Napsauta uutta Enterprise Account -tiliä hiiren kakkospainikkeella ja valitse **Nimeä uudelleen**.
7. Kirjoita nimi ja paina ENTER-näppäintä.
8. Määritä valtuudet ja laitteen käyttöoikeudet **Laiteoikeudet** -sivulla tarpeen mukaan.

Viitata johonkin

- *Vahvan salasanan käytäntö* , sivu 345
- *Valtuustiedot-sivu*, sivu 330
- *Looginen Puu -sivu*, sivu 330
- *Tapahtumat ja hälytykset -sivu*, sivu 329
- *Ohjauksen prioriteetit -sivu*, sivu 328
- *Kameraoikeudet -sivu*, sivu 327
- *Vastaanotinoikeudet -sivu*, sivu 329

9.4

Tunnuspohjainen todennus

Enterprise Account sallii Enterprise-hallinnan asiakkaiden käyttää Management Server -palvelinta, joka on määritetty EnterpriseManagement Server -palvelimen käyttöoikeusluettelossa.

Enterprise Account on suojattu avaimella. Kun sinun on vaihdettava tätä avainta, sinun on vaihdettava se myös Management Server -palvelimella ja EnterpriseManagement Server -palvelimella. Lisäksi sinun on aktivoitava muutettu kokoonpano.

Jos sinulla on suuri määrä Management Server -palvelimia yhdistettynä EnterpriseManagement Server -palvelimeen, tämä voi viedä aikaa.

Sen sijaan, että suojaisit Enterprise Account -tilin käyttäjätunnuksella ja avaimella, voit määrittää tunnuspohjaisen todennuksen.

1. EnterpriseManagement Server luo tunnuksen.
2. Tunnus allekirjoitetaan käyttämällä varmennetta nimeltä Token Issuer.
3. Management Server myöntää pääsyn, kun tunnus on voimassa.
Management Server myöntää pääsyn vain, jos Management Server on määritetty luottamaan Token Issuer -varmenteeseen.

Edellytykset

Tunnuksen allekirjoittamista ja vahvistamista varten tarvitsen varmenteen tai varmenneketjun.

Huomautus:BVMS ei luo tai asenna varmenteita. Sinun on toimitettava ja asennettava ne itsenäisesti. BVMS voi käyttää Windows Certificate Store -järjestelmään asennettuja varmenteita.

EnterpriseManagement Server- ja Management Server-koneiden edellytykset ovat erilaiset. Seuraavassa kerrotaan, mikä ympäristö vaatii mitäkin varmenteita.

Varmenne

- EnterpriseManagement Server vaatii varmenteen ja sen yksityisen avaimen.
- Management Server vaatii varmenteen.

Varmenneketju

Varmenneketju alkaa Root-varmenteella, jota käytät toisen varmenteen allekirjoittamiseen. Voit sitten käyttää tätä varmennetta uudelleen uuden varmenteen allekirjoittamiseen. Voit määrittää varmenneketjujen pituuden itse.

- EnterpriseManagement Server vaatii koko varmenneketjun. Ketjun viimeiselle varmenteelle (Token Issuer) vaaditaan yksityinen avain.
- Management Server vaatii vain osia varmenneketjusta määritettyjen käyttöoikeustunnusasetusten mukaan.

Voit määrittää tunnus pohjaisen todennuksen seuraavasti:

1. Enterprise Management Server -palvelimen määrittäminen
 - Määritä käyttöoikeustodennus Enterprise Accounts -tileille
 - Määritä käyttöoikeustunnuksen asetukset
2. Management Server -palvelimen määrittäminen
 - Määritä luotettavat varmenteet
 - Estä pääsy Enterprise Account -tilille avaimella



Tarkempia tietoja vastaavista aiheista on artikkelissa Tunnuspohjainen todennus.

Viitata johonkin

- *Käyttöoikeustunnuksen asetukset -valintaikkuna (Asetukset-valikko), sivu 116*
- *Palvelimen käyttö -sivu, sivu 336*

10 Komentosarjojen määrittäminen

Tässä luvussa on tietoja komentosarjojen määrittämisestä. Komentosarjoja esiintyy BVMS -järjestelmän eri osissa.

1. Tallenna asetukset valitsemalla .
2. Kumoa edellinen asetus valitsemalla .
3. Aktivoi määrittäminen valitsemalla .



Huomautus!

Palvelinkomentosarjat aktivoidaan Management Server -palvelun uudelleenkäynnistyksen aikana, vaikka niitä ei aktivoitaisi Configuration Client -sovelluksessa.

10.1 Komentosarjojen hallinta

Pääikkuna

Komentosarja voidaan luoda seuraavilla komentosarjakielillä:

- C#
- VB.Net

Olemassa olevan Komentosarjan komentosarjakieltä ei voi muuttaa.

Voit luoda Työaseman komentosarjan tai Palvelinkomentosarjan.

Jokaiseen komentosarjaan voidaan lisätä komentosarjasovelmia.

Lisätietoja koodin määrittämisestä saat napsauttamalla **Komentosarjaeditori** -valintaikkunan kohta ^{SDK} . Bosch Script API -ohje näytetään.

Palvelimen komentosarjasovelman lisääminen:

1. Valitse **Työkalut**-valikosta **Komentosarjaeditori...**
Valitse komentosarjakieli -valintaikkuna avautuu, jos komentosarjaa ei ole vielä luotu.
2. Valitse vaadittu asetus **Komentosarjakieli**-luettelosta.
Komentosarjaeditori -valintaikkuna avautuu.
3. Napsauta hiiren kakkospainikkeella **Komentosarjaeditori** -valintaikkunan vasemmanpuoleisessa ruudussa kohta **ServerScript** ja valitse **Uusi komentosarjasovelman**.
Uusi komentosarjasovelman lisätään.
4. Kirjoita koodi.

Työaseman komentosarjasovelman lisääminen

1. Valitse **Työkalut**-valikosta **Komentosarjaeditori...**
Valitse komentosarjakieli -valintaikkuna avautuu, jos komentosarjaa ei ole vielä luotu.
2. Valitse vaadittu asetus **Komentosarjakieli**-luettelosta.
Komentosarjaeditori -valintaikkuna avautuu.
3. Napsauta hiiren kakkospainikkeella **Komentosarjaeditori** -valintaikkunan vasemmanpuoleisessa ruudussa kohta **ClientScript** ja valitse **Uusi komentosarjasovelman**.
Uusi komentosarjasovelman lisätään.
4. Kirjoita koodi.

Komentosarjasovelman poistaminen:

1. Avaa **Komentosarjaeditori** -valintaikkuna.
2. Napsauta **Palvelinkomentosarja**- tai **Työaseman komentosarja** -välilehteä.

3. Napsauta haluttua tapahtumaa Tapahtumapuussa hiiren kakkospainikkeella ja valitse



Komentosarjasovelma poistetaan.

Sulkee Komentosarjaeditori -valintaikkunan.

- ▶ Valitse .

Viitata johonkin

- *Komentosarjaeditori -valintaikkuna, sivu 301*

10.2

Komentosarjan määrittäminen käynnistymään automaattisesti

Pääikkuna > **Hälytys** > tai > **Hälytysasetukset** -sarake > ...

Työaseman Komentosarja määritetään käynnistettäväksi seuraavissa tapauksissa:

- Työasema käynnistyy.
- Käyttäjä hyväksyy hälytyksen.

Komentosarjan määrittäminen työaseman käynnistykseen yhteyteen:

Katso Käynnistyskomentosarjan määrittäminen.

Komentosarjan määrittäminen kohtaan, jossa käyttäjä on hyväksynyt hälytyksen:

1. Valitse välilehti **Työnkulku**.
2. Valitse haluamasi Työaseman komentosarja **Suorita seuraava työaseman komentosarja, kun hälytys hyväksytään**: -luettelosta.
Komentosarja käynnistetään, kun käyttäjä hyväksyy valitun hälytyksen.

Viitata johonkin

- *Hälytysasetukset -valintaikkuna, sivu 307*
- *Käynnistyskomentosarjan määrittäminen (Asetukset-sivu), sivu 90*

10.3

Komentosarjan tuominen

Pääikkuna

Voit tuoda toisessa tietokoneessa luotuja komentosarjoja. Tiedoston on oltava luotu sillä komentosarjakielellä, joka on käytössä järjestelmässä.

Komentosarjan tuominen:

1. Valitse **Työkalut**-valikosta **Komentosarjaeditori...**
The **Komentosarjaeditori** -valintaikkuna avautuu.
2. Valitse .
Tiedoston avaamisen valintaikkuna avautuu.
3. Valitse haluttu komentosarjatiedosto ja valitse sitten **OK**.

Viitata johonkin

- *Komentosarjaeditori -valintaikkuna, sivu 301*

10.4

Komentosarjan vieminen

Pääikkuna

Voit viedä toisessa tietokoneessa luotuja komentosarjoja.

Komentosarjan vieminen:

1. Valitse **Työkalut**-valikosta **Komentosarjaeditori...**
Komentosarjaeditori -valintaikkuna avautuu.
2. Valitse .
Tiedoston tallentamisen valintaikkuna avautuu.
3. Kirjoita haluttu komentosarjatiedoston nimi ja valitse **OK**.

Viitata johonkin

- *Komentosarjaeditori* -valintaikkuna, sivu 301

10.5

Käynnistyskomentosarjan määrittäminen (Asetukset-sivu)

Pääikkuna > **Laitteet** > Laajenna  >  > **Asetukset**-sivu

Komentosarja voidaan määrittää suoritettavaksi, kun Operator Client käynnistetään valitussa työasemassa.

Vastaava Komentosarja on luotava.

Lisätietoja Komentosarjan luomisesta on kohdassa *Komentosarjojen hallinta*, sivu 88.

Käynnistyskomentosarjan määrittäminen:

- ▶ Valitse haluttu Komentosarja **Käynnistyskomentosarja**-luettelosta.

Viitata johonkin

- *Työasema* -sivu, sivu 134



11 Kokoonpanotietojen hallinta

Pääikkuna

Nykyinen määrittäminen on aktivoitava, jotta Management Server and Operator Client voi käyttää sitä. Järjestelmä muistuttaa aktivoinnista, kun Configuration Client suljetaan.

Aktivoidut määrittäykset voidaan tarvittaessa tallentaa päivämäärä- ja kuvaustietojen kanssa. Äskettäin aktivoitu määrittäminen voidaan palauttaa milloin tahansa. Kaikki näiden välisenä aikana tehdyt määrittäykset menetetään.

Nykyinen kokoonpano voidaan viedä kokoonpanotiedostoon, joka voidaan tuoda myöhemmin. Näin viety kokoonpano voidaan palauttaa. Kaikki näiden välisenä aikana tehdyt määrittäykset menetetään.

- Tallenna asetukset valitsemalla .
- Kumoa edellinen asetus valitsemalla .
- Aktivoi määrittäminen valitsemalla .

11.1 Toimivan kokoonpanon aktivointi

Pääikkuna

Tällä hetkellä käytössä oleva määrittäminen aktivoidaan. Kun käyttäjä on hyväksynyt määrittäksen, Operator Client käyttää aktivoitua määrittäystä seuraavasta käynnistyskerrasta eteenpäin. Jos aktivointi tapahtuu pakotetusti, kaikki Operator Client -sovelluksen avoinna olevat ilmentymät verkossa suljetaan ja käynnistetään uudelleen. Jokaisen Operator Client -ilmentymän käyttäjän ei yleensä tarvitse kirjautua sisään uudelleen.

Voit viivyttää aktivointiaikaa. Jos viivytät aktivointiaikaa, toimiva määrittäminen aktivoidaan vasta määritettyä ajankohtana. Jos määrität viivytetyn aktivointiajan myöhemmin (viivytetty tai aktivointiajalla ei väliä), se on siitä lähtien aktiivinen. Ensin määritetty aktivointiaika poistetaan.

Kun Configuration Client suljetaan, järjestelmä muistuttaa määrittäksen toimivan kopion aktivoimisesta.

Määrittäystä, jonka sisältämää laitetta ei ole suojattu salasanalla, ei voi aktivoida.



Huomautus!

Jos aktivointi tapahtuu pakotetusti, jokainen Operator Client -ilmentymä käynnistyy uudelleen, kun määrittäminen aktivoidaan. Vältä tarpeettomia aktivointeja. Tee aktivoinnit mieluiten yöllä tai silloin, kun tapahtumia on vähän.



Huomautus!

Jos järjestelmässä on laitteita, joita ei ole suojattu salasanalla, ne on suojattava ennen aktivointia. Voit poistaa käytöstä pakotetun salasanan käytön.

Toimivan määrittäksen aktivoiminen:

1. Valitse .

Aktivoi kokoonpano -valintaikkuna avautuu.

Jos määrittäksessä on laitteita, joita ei ole suojattu salasanalla, aktivointi ei ole

mahdollista. Tällöin valintaikkuna **Suojaa laitteet oletussalasanalla...** tulee näkyviin. Noudata valintaikkunassa annettuja ohjeita ja valitse **Käytä**.

Valintakkuna **Aktivoi kokoonpano** tulee näkyviin uudelleen.

- Anna tarvittaessa viivytetty aktivointiaika. Aktivointiaikana käytetään oletusarvoisesti nykyhetkeä. Jos et muuta viivytettyä aktivointiaikaa, aktivointi suoritetaan heti. Valitse **Pakota kaikkien Operator Client -työasemien aktivointi** tarvittaessa.
- Kirjoita kuvaus ja valitse **OK**.

Nykyinen määrittäminen aktivoidaan.

Kukin Operator Client -työasema käynnistetään heti uudelleen, jos se on yhteydessä verkkoon ja aktivointia käytetään. Jos työasemassa ei ole yhteyttä, se käynnistetään uudelleen, kun se muodostaa jälleen yhteyden.

Jos olet määrittänyt viivytetyn aktivointiajan, määrittäminen aktivoidaan myöhemmin.

Huomautus: Viivästettyä aktivointia ei suoriteta niin kauan kuin käyttäjä on kirjautuneena sisään Configuration Client -sovellukseen.

Viitata johonkin

- *Suojaa laitteet yleisellä oletussalasanalla -valintaikkuna (Laitteisto-valikko), sivu 103*
- *Aktivoi kokoonpano -valintaikkuna (Järjestelmä-valikko), sivu 103*

11.2

Kokoonpanon aktivointi

Pääikkuna

Voit aktivoida aikaisemmin tallennetun määrittäksen vanhemman version.

Määrittäksen aktivointi:

- Valitse **Järjestelmä**-valikosta **Aktivoinnin hallintaohjelma...**
Aktivoinnin hallintaohjelma -valintaikkuna avautuu.
- Valitse aktivoitava määrittäminen luettelosta.
- Valitse **Aktivoi**.
Näkyviin tulee viestiruutu.
- Valitse **OK**.
Aktivoi kokoonpano -valintaikkuna avautuu.
- Valitse tarvittaessa napsauttamalla **Pakota kaikkien Operator Client -työasemien aktivointi**. Jokainen Operator Client -työasema käynnistetään automaattisesti uudelleen uuden määrittäksen aktivoimiseksi. Käyttäjä ei voi estää uutta määrittästä.
Jos **Pakota kaikkien Operator Client -työasemien aktivointi** ei ole valittuna, jokaiseen Operator Client -työasemaan tulee näkyviin valintaikkuna muutamaksi sekunniksi. Käyttäjä voi estää tai hyväksyä uuden määrittäksen. Jos käyttäjä ei tee mitään, valintaikkuna sulkeutuu muutaman sekunnin kuluttua. Tällöin uutta määrittästä ei hyväksytä.

Viitata johonkin

- *Aktivoi kokoonpano -valintaikkuna (Järjestelmä-valikko), sivu 103*
- *Aktivoinnin hallintaohjelma -valintaikkuna (Järjestelmä-valikko), sivu 102*

11.3

Kokoonpanotietojen vieminen

Pääikkuna

Voit viedä BVMS -järjestelmän laitteiston kokoonpanotiedot .zip-tiedostona. Tämä .zip-tiedosto sisältää tietokantatiedoston (Export.bvms) ja käyttäjätiedot (.dat-tiedosto).

Näiden tiedostojen avulla voit palauttaa järjestelmäkokoonpanon, joka on viety aiemmin samassa (Enterprise) Management Server -palvelimessa, tai tuoda sen toiseen (Enterprise) Management Server -palvelimeen. Käyttäjätietojen tiedostoa ei voi tuoda, mutta sen avulla voidaan palauttaa käyttäjän kokoonpano manuaalisesti.

Määrittystietojen vieminen:

1. Valitse **Järjestelmä**-valikosta **Vie kokoonpano...**
Vie kokoonpanotiedosto -valintaikkuna tulee näkyviin.

Huomautus: Jos nykyisen työkopiosi määrittystä ei ole aktivoitu ( on aktiivinen), viet aktivoitun määrittelyn asemesta tämän työkopion.

2. Valitse **Tallenna**.
3. Anna tiedostonimi.
Nykyinen määrittys viedään. Järjestelmä luo .zip-tiedoston, joka sisältää tietokanta- ja käyttäjätiedot.

Viitata johonkin

- *Kokoonpanotietojen tuominen, sivu 93*

11.4

Kokoonpanotietojen tuominen

Pääikkuna

Seuraavat käyttötilanteet käydään läpi:

- Aiemmin samassa palvelimessa viedyn kokoonpanon (varmuuskopio on luotu) tuominen
- Toisessa palvelimessa valmistellun ja viedyn kokoonpanomallin tuominen
- Aiemman BVMS -version kokoonpanon tuominen.

Voit tuoda kokoonpanon vain, jos nykyisen työkopion uusimmat muutokset on tallennettu ja aktivoitu.

Kokoonpanotietojen tuontia varten tarvitaan asianmukainen salasana.

Et voi tuoda käyttäjätietoja.

Määrittelyn tuominen:

1. Valitse **Järjestelmä**-valikosta **Import configuration**
Tuo kokoonpanotiedosto -valintaikkuna avautuu.
2. Valitse tuotava tiedosto ja valitse **Avaa**.
Tuo kokoonpano -valintaikkuna tulee näkyviin.
3. Anna tarvittava salasana ja valitse **OK**.
Configuration Client käynnistyy uudelleen. Kirjaudu sisään uudelleen.
Tuotua määrittystä ei aktivoida, mutta sitä voi muokata Configuration Client -työasemassa.



Huomautus!

Jos haluat jatkaa Management Server -palvelinta varten aktivoitun kokoonpanon muokkausta, suorita palautus **Aktivoi kokoonpano** -valintaikkunassa.

Viitata johonkin

- *Kokoonpanotietojen vieminen, sivu 92*

11.5

Kokoonpanotietojen vieminen OPC-ohjelmistoon

Pääikkuna

Voit viedä BVMS-järjestelmän laitteiston määrittystiedot XML-tiedostona OPC-palvelinsovellukseen. Tiedosto on tallennettava BVMS -asennuskansion bin-hakemistoon. Lisätietoja BVMS-BIS-yhteyden määrittämisestä on BVMS-BIS-yhteyden asennusoppaassa ja BVMS OPC Serverin teknisessä huoltotiedotteessa.

**Huomautus!**

Asenna BIS-palvelin ja BVMS Management Server eri tietokoneisiin. Jos molemmat palvelimet ovat samassa tietokoneessa, järjestelmän suorituskyky heikkenee. Lisäksi ohjelmistoon voi tulla vakavia toimintahäiriöitä.

Määrittystietojen vieminen:

1. Valitse **Järjestelmä**-valikosta **Vie laitetiedot OPC-ohjelmistoon**.
Vie laitetietojen tiedosto -valintaikkuna avautuu.
2. Anna tiedostonimi ja valitse **Tallenna**.
Tiedosto tallennetaan.
Voit tuoda tämän tiedoston OPC-palvelinsovellukseen.

11.6

Lähettimien tai vastaanottimien tilan tarkistaminen

Pääikkuna > **Laitteisto**-valikko > **Laitteen monitori...** -komento > **Laitteen monitori** -valintaikkuna

Voit tarkistaa kaikkien aktivoitujen lähettimien ja vastaanottimien tilan laitepuussa.

Viitata johonkin

- *Laitteen valvonta* -valintaikkuna (*Laitteisto*-valikko), sivu 108

11.7

SNMP-valvonnan määrittäminen

Pääikkuna

Määrittäminen:

1. Valitse **Asetukset** -valikosta **SNMP-asetukset...**
SNMP-asetukset -valintaikkuna avautuu.
2. Määritä vaaditut asetukset ja valitse **OK**.

SNMP GetRequest -pyynnön poistaminen käytöstä:

- ▶ Poista **SNMP GET -portti** -kentän sisältö.
BVMS ei enää kuuntele SNMP GetRequest -pyyntöä.

Viitata johonkin

- *SNMP-asetukset*-valintaikkuna (*Asetukset*-valikko), sivu 113

11.8

Raporttien luonti

Pääikkuna

Voit luoda yhden raportin tallentaaksesi erillisen valintaikkunan määritysasetukset tai voit luoda kaikki määritysraportit heti.

Yksittäisen raportin luonti:

1. Valitse **Raportit**-valikosta haluamasi komento.
Vastaava valintaikkuna avautuu.
2. Valitse **CSV-vienti**.
3. Anna uuden raportin polku ja tiedostonimi.

4. Avaa CSV-tiedosto Microsoft Excelissä tai muussa taulukkolaskentasovelluksessa ja tarkista sisältö.

Voit luoda kaikki määrittämisraportit heti:

1. Valitse **Raportit** -valikosta **Vie kaikki raportit**.
2. Valitse kohdekansio, johon haluat tallentaa raportit, ja napsauta **OK**-painiketta. Raportit luodaan ja tallennetaan haluttuun kansioon. Edistymispalkki näyttää tallennuksen edistymisen.

Viitata johonkin

- *Tallennusaikataulut-valintaikkuna, sivu 111*
- *Tehtäväaikataulut-valintaikkuna, sivu 111*
- *Kameroiden ja tallennuksen parametrit -valintaikkuna, sivu 111*
- *Suoratoiston laatuasetukset -valintaikkuna, sivu 111*
- *Tapahtuman asetukset -valintaikkuna, sivu 111*
- *Yhdistetyn tapahtuman asetukset -valintaikkuna, sivu 111*
- *Hälytyksen asetukset -valintaikkuna, sivu 112*
- *Määritetyt käyttäjät -valintaikkuna, sivu 112*
- *Käyttäjryhmät ja tilit -valintaikkuna, sivu 112*
- *Käyttöoikeudet-valintaikkuna, sivu 112*

12 Esimerkkejä asetusten määrittämisestä

Tämä luku sisältää esimerkkejä valittujen laitteiden määrittämisestä BVMS -järjestelmään.







12.1 Bosch ATM/POS -sillan lisääminen



Tässä esimerkissä kuvataan, kuinka Bosch ATM/POS Bridge määritetään.

ATM/POS Bridge -verkkovideopalvelimen määrittäminen

1. Varmista, että laite on kytketty toimintaan.
2. Määritä laitteen IP-osoite ja aliverkon peite kytkemällä laite tietokoneen COM-porttiin RS232-kaapelilla (käytä kytkemiseen määritettyä Boschin kaapelia). Lisätietoja on Bosch ATM/POS Bridge -asennusoppaassa.
3. Käynnistä Hyper Terminal -istunto tässä tietokoneessa (yleensä: **Käynnistä** > **Ohjelmat** > **Lisävarusteet** > **Tiedonsiirto** > **Hyper Terminal**).
4. Kirjoita istunnon nimi ja valitse **OK**.
5. Valitse COM-portin numero ja napsauta **OK**-painiketta.
6. Määritä seuraavat COM-portin asetukset:
 - 9600 bittiä/s
 - 8 databittiä
 - ei pariteettia
 - 1 lopetusbitti
 - laitteiston vuonvalvontaValitse **OK**.
7. Voit tarkastella laitteen järjestelmäasetusvalikkoa painamalla F1-painiketta.
8. Määritä IP-osoite ja aliverkon peite valitsemalla 1.
9. Älä muuta porttien oletusasetuksia:
 - portti1: **4201**
 - portti2: **4200**

Lisäämällä ATM/POS Bridgekohtaan BVMS



1. Liitä laite BVMS -järjestelmän verkkoon.
2. Käynnistä Configuration Client.
3. Valitse vaihtoehto **Laitteet**, laajenna looginen puu, laajenna , valitse hiiren kakkospainikkeella , valitse **Lisää Bosch ATM/POS -silta**.
Lisää Bosch ATM/POS -silta -valintaikkuna aukeaa näyttöön.
4. Kirjoita haluttu nimi ja aiemmin määritetyt asetukset.
5. Valitse **Tulot**-välilehti ja valitse sitten vaaditut tulot.
6. Tallenna asetukset valitsemalla .
7. Valitse vaihtoehto **Tapahtumat**.

8. Laajenna , laajenna **POS-siltatulo**, valitse **Tietojen syöttö**.
9. Varmista, että tämä tapahtuma laukaisee aina hälytyksen, valitsemalla **Käynnistä hälytys** -luettelosta **Aina**. Jos haluat, että tapahtuma laukaisee hälytyksen vain tiettyinä ajankohtana, valitse aikataulu.
10. Tallenna asetukset valitsemalla .
11. Valitse vaihtoehto **Hälytys**.
12. Määritä haluamasi hälytysasetukset tätä tapahtumaa varten.

13. Tallenna asetukset valitsemalla  ja aktivoi määritys valitsemalla .
14. Testaa, että hälytys toimii halutulla tavalla.

12.2 Bosch Allegiant -hälytystulon lisääminen

Kun Bosch Allegiant -laite on lisätty BVMS -järjestelmään, voit lisätä Allegiant-hälytystuloja.

1. Valitse Laitepuusta Allegiant -laitemerkintä.
2. Valitse **Tulot**-välilehti ja valitse **Lisää tulo**.
3. Lisää halutut hälytystulot.
4. Valitse **Tapahtumat**.
5. Laajenna Tapahtumapuussa **Allegiant-laitteet**, laajenna **Allegiant-tulo**, ja valitse **Tulo suljettu** tai **Tulo avattu** (sovelluksen mukaan).
6. Varmista, että tapahtuma laukaisee aina hälytyksen, valitsemalla **Käynnistä hälytys** -luettelosta **Aina**. Jos haluat, että tapahtuma laukaisee hälytyksen vain tiettyinä ajankohtana, valitse aikataulu.

7. Tallenna asetukset valitsemalla  ja aktivoi määritys valitsemalla .
8. Testaa, että hälytys toimii halutulla tavalla.

12.3 2 Dinion IP -kameran lisääminen ja määrittäminen VRM-tallennuksella

Tässä osiossa kerrotaan, kuinka lisätään 2 Dinion IP -kameraa VRM-tallennusta varten, kuinka määritetään erilaisia tallennusasetuksia ja kuinka näille kameroille määritetään rikostekninen haku.

Edellytys:

VRM- ja iSCSI-laitteet on määritetty oikein.

Tämä tarkoittaa, että:

- VRM on lisätty Laitepuuhun.
- iSCSI-laite sekä määritetty kohde ja LUN on määritetty tähän VRM:ään.

IP-kameroiden lisääminen nykyiseen VRM:ään:

Pääikkuna > **Laitteet**> Laajenna 

1. Napsauta hiiren kakkospainikkeella kohdetta  ja valitse **Lisää lähetin**. **Lisää lähetin** -valintaikkuna tulee näkyviin.
2. Kirjoita IP-kameran IP-osoite ja valitse lähettimen tyyppi (Dinion IP). Valitse **OK**.
Toista tämä vaihe toiselle IP-kameralle.

IP-kameroiden lisääminen Loogiseen Puuhun:

Pääikkuna > **Kartat ja rakenne**

- ▶ Vedä kamerat Loogiseen Puuhun.

Kameran ominaisuuksien muuttaminen:

Pääikkuna > **Kamerat ja tallennus** >  > -välilehti

1. Määritä suoran kuvan näytön laatu **Reaaliaikainen videokuva** -sarakeessa. Näihin laitteisiin voidaan asettaa vain kamerakohtainen suoran kuvan laatu, ei ajastettuja asetuksia.
2. Tee tarvittavat asetukset muissa sarakeissa.

Kameroiden tallennusasetusten määrittäminen:

1. Valitse .
2. Valitse vastaava laiteperhe.
3. Valitse vastaava käytettävissä oleva tallennusasetus.
4. Valitse vastaava tallennusaikataulu, esimerkiksi **Päivä**.
5. Valitse haluamasi tallennustila, tietovirta ja laatu kohdasta **Jatkuva tai hälytystä edeltävä tallennus**.
Jos valitset tallennustilaksi **Hälytystä edeltävä**, **Kesto** -parametri on käytettävissä hälytystallennuksen aloitusajan valitsemiseksi sekunteina ennen hälytystä.
6. Valitse kohdan **HälytystallennusKesto** -sarakeesta jokin solu ja kirjoita haluamasi tallennusaika sekunteina hälytyksen tapahtumisen jälkeen.
7. Määritä laiteperheen toisen kameran tallennusasetukset toistamalla edelliset vaiheet.

13

Yleiset Configuration Client -ikkunat

**Huomautus!**

BVMS Viewer sisältää vain perusominaisuudet. Kehittyneet toiminnot sisältyvät BVMS Professional -tuotteeseen. Tarkempia tietoja eri BVMS-versioista saat osoitteesta www.boschsecurity.com sekä BVMS-pikavalintaoppaasta: [BVMS-pikavalintaopas](#).

Tässä luvussa on tietoja BVMSConfiguration Client -sovelluksen tärkeimmistä sovellusikkunoista.





13.1



Määrittelyikkuna

Pääikkuna

Voit tehdä järjestelmän määrittämiä. Työkalurivin painikkeet vastaavat sivuja, joiden määrittäminen on tehtävä, jotta järjestelmää voidaan käyttää. Sivujen järjestys vastaa suositeltua määrittämissivujen järjestystä.

- Puun kohdan napsauttaminen näyttää käytettävissä olevat ominaisuussivut.

Laitteet	Näyttää Laitteet -sivun ja kaikki järjestelmään liitetyt laitteet.
Kartat ja rakenne	Näyttää Kartat ja rakenne -sivun ja Loogisen Puun, Laittepuun ja kartat.
Aikataulut	Näyttää Tallennusaikataulut - ja Tehtäväaikataulut -sivut.
Kamerat ja tallennus	Näyttää Kamerat ja tallennus -sivun sekä Kamerataulukon ja kaikkien kameroiden tallennusasetukset.
Tapahtumat	Näyttää Tapahtumat -sivun.
Hälyt	Näyttää Hälyt -sivun.
Käyttäjryhmät	Näyttää Käyttäjryhmät -sivun ja kaikki käyttäjät.
	Tallentaa nykyisen ikkunan muutetut asetukset.
	Palauttaa nykyisen ikkunan tallennetut asetukset. Huomautus: Vain asetukset, jotka on tehty BVMS-järjestelmässä, palautetaan, ei suoraan laitteeseen tehtyjä asetuksia. Tämä voi johtaa siihen, että laitteet eivät ole enää käytettävissä.
	Avaa Aktivoi kokoonpano -valintaikkunan.
	Poistaa valitun kohteen. (Ei käytettävissä kaikilla sivuilla).
	Nimeää valitun kohteen uudelleen. (Ei käytettävissä kaikilla sivuilla).

	Näyttää nykyiseen ikkunaan liittyvät ohjeet.
	Päivittää kaikkien laitteiden tilatiedot ja laitteiden ominaisuudet tarvittaessa (ei käytettävissä kaikilla sivuilla). Voit päivittää yksittäisen laitteen tilan napsauttamalla laitetta hiiren kakkospainikkeella ja valitsemalla Päivitä tila . Huomautus: Jos käytössä on suuri järjestelmä, johon on määritetty yli 1 000 laitetta, tilojen ja laitteiden ominaisuuksien päivittäminen voi kestää kauan.

13.2

Valikkokomennot

Järjestelmä-valikkokomennot

Tallenna muutokset	Tallentaa kaikki tälle sivulle tehdyt muutokset.
Kumoa kaikki muutokset sivulla	Palauttaa asetukset edellisen tallennuskerran asetuksiin.
Aktivoinnin hallintaohjelma...	Avaa Aktivoinnin hallintaohjelma -valintaikkunan.
Vie kokoonpano...	Avaa Vie kokoonpanotiedosto -valintaikkunan.
Tuo kokoonpano...	Avaa Tuo kokoonpanotiedosto -valintaikkunan.
Vie laitetiedot OPC-ohjelmistoon	Avaa valintaikkunan, jossa voidaan luoda toisen valmistajan hallintajärjestelmään tuotava määrittäytiedosto.
Poistu	Poistuu ohjelmasta.

Laitteisto-valikkokomennot

Laitetarkistus...	Avaa Laitetarkistus -valintaikkunan.
Suojaa laitteet oletussalasanalla...	Avaa Suojaa laitteet globaalilla oletussalasanalla -valintaikkunan.
Suojaa iSCSI-tallennuslaitteet CHAP-salasanalla...	Avaa Suojaa iSCSI-tallennuslaitteet CHAP-salasanalla -valintaikkunan.
Muuta laitteiden salasanat...	Avaa Muuta laitteiden salasanat -valintaikkunan.
Päivitä laitteen laiteohjelmisto...	Avaa Päivitä laitteen laiteohjelmisto -valintaikkunan.
Muuta laitteen IP ja verkkoasetukset...	Avaa Muuta laitteen IP ja verkkoasetukset -valintaikkunan.
Laitteen monitori...	Avaa Laitteen monitori -valintaikkunan.

Työkalut-valikkokomennot

Komentosarjaeditori...	Avaa Komentosarjaeditori -valintaikkunan.
Resurssien hallintaohjelma...	Avaa Resurssien hallintaohjelma -valintaikkunan.
Jakson koontitoiminto...	Avaa Jakson koontitoiminto -valintaikkunan.
Lisenssien hallintaohjelma...	Avaa Lisenssien hallintaohjelma -valintaikkunan.
Lisenssin tarkastaja...	Avaa Lisenssin tarkastaja -valintaikkunan.

Raportit-valikkokomennot

Tallennusaikataulut...	Avaa Tallennusaikataulut -valintaikkunan.
Ajastetun tallennuksen asetukset...	Avaa Ajastetun tallennuksen asetukset -valintaikkunan.
Tehtävääikataulut...	Avaa Tehtävääikataulut -valintaikkunan.
Kamerat ja tallennusparametrit...	Avaa Kamerat ja tallennusparametrit -valintaikkunan.
Suoratoiston laatuasetukset...	Avaa Suoratoiston laatuasetukset -valintaikkunan.
Tapahtuman asetukset...	Avaa Tapahtuman asetukset -valintaikkunan.
Yhdistelmä tapahtuman asetukset...	Avaa Yhdistetyn tapahtuman asetukset -valintaikkunan.
Hälytysasetukset...	Avaa Hälytysasetukset -valintaikkunan.
Määritetyt käyttäjät...	Avaa Määritetyt käyttäjät -valintaikkunan.
Käyttäjryhmät ja tilit...	Avaa Käyttäjryhmät ja tilit -valintaikkunan.
Laiteoikeudet...	Avaa Laiteoikeudet -valintaikkunan.
Käyttöoikeudet...	Avaa Käyttöoikeudet -valintaikkunan.
Määrityoikeudet...	Avaa Määrityoikeudet -valintaikkunan.
Käyttäjryhmän oikeudet...	Avaa Käyttäjryhmän oikeudet -valintaikkunan.
Suojausasetukset...	Avaa Suojausasetukset -valintaikkunan.
Ohitetut laitteet...	Avaa Ohitetut laitteet -valintaikkunan.

Asetukset-valikkokomennot

Hälytysasetukset...	Avaa Hälytysasetukset -valintaikkunan.
SNMP-asetukset...	Avaa SNMP-asetukset -valintaikkunan.
LDAP-palvelinasetukset...	Avaa LDAP-palvelinasetukset -valintaikkunan.
Määritä LDAP-käyttäjryhmäjärjestys...	Avaa Määritä LDAP-käyttäjryhmäjärjestys... -valintaikkunan.

Luotettujen varmenteiden asetukset...	Avaa Käyttöoikeustunnisteiden asetukset -valintaikkunan.
Määritä tallennuslaadut...	Näyttää Luotettujen varmenteiden asetukset -valintaikkunan. Huomaus: Luotettujen varmenteiden asetukset... -valikko on käytettävissä vain, jos käynnistät Configuration Client-valikon järjestelmänvalvojan oikeuksilla ja jos sisäänkirjautuneella käyttäjällä on Määritä käyttäjäryhmä / Enterprise Accounts -lupa.
Asetukset...	Avaa Suoratoiston laatuasetukset -valintaikkunan.
Asetukset...	Avaa Asetukset -valintaikkunan.

Ohje-valikkokomennot

Näytä ohje	Avaa BVMS -sovelluksen ohjeen.
Tietoja...	Avaa valintaikkunan, jossa on tietoja asennetusta järjestelmästä, kuten versionumero.

13.3

Aktivoinnin hallintaohjelma -valintaikkuna (Järjestelmä-valikko)

Pääikkuna > **Järjestelmä**-valikko > **Aktivoinnin hallintaohjelma...** -komento
 Voit aktivoida nykyisen määrittelyn tai palauttaa aiemman määrittelyn.

Activation Manager ×

 Please select the configuration you want to activate. If you activate an older configuration, the system will perform a rollback and the newer configurations will be removed.

Date & Time	User	Description
Working Copy		
11/25/2021 2:01:01 PM	TECHDOC-01 : Admin	
11/17/2021 11:09:06 AM	TECHDOC-01 : SYSTEM	Migrated to Version: 11.1.0.335
11/2/2021 12:35:57 PM	TECHDOC-01 : SYSTEM	Migrated to Version: 11.1.0.301
10/11/2021 2:41:12 PM	TECHDOC-01 : SYSTEM	Added event type data to configuration (BVMS version 11.1.0.232)
10/11/2021 2:40:58 PM	TECHDOC-01 : SYSTEM	Migrated to Version: 11.1.0.232
7/26/2021 6:01:33 PM	TECHDOC-01 : Admin	
7/26/2021 2:39:38 PM	TECHDOC-01 : SYSTEM	Migrated to Version: 11.1.0.74
5/11/2021 12:43:21 PM	TECHDOC-01 : SYSTEM	Migrated to Version: 11.0.0.1001
3/29/2021 2:31:47 PM	TECHDOC-01 : Admin	
3/18/2021 1:08:18 PM	TECHDOC-01 : Admin	
3/18/2021 1:05:00 PM	TECHDOC-01 : Admin	
3/18/2021 1:04:02 PM	TECHDOC-01 : Admin	
3/18/2021 1:01:44 PM	TECHDOC-01 : Admin	

Exported configuration Currently active configuration
 Imported configuration Rollback: This configuration will be removed after activation

Generate new Management Server ID

Aktivoi

Avaa **Aktivoi kokoonpano** -valintaikkunan.

Viitata johonkin

– *Toimivan kokoonpanon aktivointi, sivu 91*

– *Kokoonpanon aktivointi, sivu 92*

13.4 Aktivoi kokoonpano -valintaikkuna (Järjestelmä-valikko)



Pääikkuna >

Voit kirjoittaa aktivoitavan toimivan määrittelyn kuvauksen.

Määritä viivästetty aktivointiaika

Valitse viivästetty aktivointiaika napsauttamalla.

Huomautus: Viivästettyä aktivointia ei suoriteta niin kauan kuin käyttäjä on kirjautuneena sisään Configuration Client -sovellukseen.

Pakota kaikkien Operator Client -työasemien aktivointi

Jos valittu, uusi määrittely aktivoidaan käynnistämällä kukin Operator Client -työasema automaattisesti uudelleen. Käyttäjä ei voi estää uutta määrittelyä.

Jos tätä ei ole valittu, jokaisessa Operator Client -työasemassa näytetään muutaman sekunnin ajan valintaikkuna. Käyttäjä voi estää tai hyväksyä uuden määrittelyn. Jos käyttäjä ei tee mitään, valintaikkuna sulkeutuu muutaman sekunnin kuluttua. Tällöin uutta määrittelyä ei hyväksytä.

Viitata johonkin

– *Toimivan kokoonpanon aktivointi, sivu 91*

13.5 Laitetarkistus-valintaikkuna (Laitteisto-valikko)

Pääikkuna > **Laitteisto**-valikko, valitse **Laitetarkistus...** -komento

Näyttää laitteet, joilla on kahdennettu IP-osoite tai oletus-IP-osoite (192.168.0.1).

Voit vaihtaa tällaiset IP-osoitteet ja aliverkon peitteet.

Oikea aliverkon peite on annettava ennen IP-osoitteen vaihtamista.

13.6 Suojaa laitteet yleisellä oletussalasanalla -valintaikkuna (Laitteisto-valikko)

Pääikkuna > **Laitteisto**-valikko > **Suojaa laitteet oletussalasanalla...** -komento tai



Pääikkuna >

Tämä valintaikkuna avautuu, jos aktivointia odotetaan ja jos määrittelyssä on laitteita, joita ei ole suojattu salasanalla. Sallii yleisen, kaikissa soveltuivissa laitteissa käytettävän oletussalasanan kirjoittamisen.

Päivitä tilat ja ominaisuudet

Valitsemalla tämän voit tarkistaa verkossa uudelleen laitteet, joita ei ole suojattu salasanalla.

Global default password

Kirjoita salasana, jota käytetään kaikissa tällä hetkellä suojaamattomissa laitteissa.

Näytä salasanat

Valitsemalla tämän kaikki tämän valintaikkunan salasanat tulevat näkyviin.

Enforce password protection on activation

Valitse tämä valintaruutu napsauttamalla. Jos otettu käyttöön, yleistä oletussalasanaa on käytettävä laitteissa, joita ei ole suojattu salasanalla.

Käytä

Valitsemalla tämän voit käyttää yleistä oletussalasanana.

Salasanojen vaihto -valintaikkuna avautuu. Salasanamuutokset mainitaan luettelossa. Sulje valitsemalla **OK**.

Jos aloitit aktivoimalla määrittelyn, **Aktivoinnin hallintaohjelma** -valintaikkuna on avautunut.

Viitata johonkin

– *Toimivan kokoonpanon aktivointi, sivu 91*

13.7**Suojaa iSCSI-tallennustilat CHAP-salasanalla -valintaruutu (Laitteisto-valikko)**

Käytä tätä valintaikkunaa CHAP-salasanojen asettamiseen iSCSI- ja VRM -laitteisiin. Järjestelmä siirtää nämä salasanat automaattisesti lähettimien, vastaanottimien ja VSG-laitteiden **Käyttäjä**- ja **Kohde**-tileille.

Juuri lisättyjen laitteiden salasanat asetetaan automaattisesti määrittelyn aktivoinnin yhteydessä.

Huomautus: Tyhjän CHAP-salasanan asettaminen poistaa CHAP-salasanan iSCSI- ja VRM -laitteista.

Huomautus!

- Kaikissa DSA E-Series -sarjan laitteissa CHAP-salasanana asetetaan automaattisesti.

-VRM-laitteet siirtävät CHAP-salasanan lähettimille. Sinun on kuitenkin asetettava CHAP-salasanana vastaavaan iSCSI-laitteeseen tallennuksen varmistamiseksi.

- Kaikissa DIVAR IP-laitteissa CHAP-salasanana on asetettava manuaalisesti. Katso lisäohjeita DIVAR IP-laitteen oppaasta. Muuten tallennus pysähtyy tai toisto ei toimi.

Globaali CHAP-salasanana

Kirjoita iSCSI-laitteen CHAP -salasanana, jota tarvitaan todennukseen ja suoratoiston mahdollistamiseen iSCSI-tallennuslaitteessa.

Vahvista globaali CHAP-salasanana

Vahvista iSCSI-laitteen CHAP-salasanana.

Näytä salasana

Kun napsautat tästä, saat salasanan kirjoittaessasi näkyviin. Varo, ettei kukaan näe salasanaasi.

Käytä

Ota CHAP-salasanana käyttöön valitsemalla tämä.

Huomautus: Tarkista toiminnan tulos. Saatat ehkä joutua asettamaan CHAP-salasanan käsin joihinkin iSCSI-laitteisiin.

13.8**Muuta laitteiden salasanonoja -valintaikkuna (Laitteisto-valikko)**

Pääikkuna > **Laitteet** >  **Muuta laitteiden salasanat** > **Muuta laitteiden salasanat** -valintaikkuna
tai

Pääikkuna > **Laitteisto-valikko** > **Muuta laitteiden salasanat...** -komento > **Muuta laitteiden salasanat** -valintaikkuna



Päivittää kaikkien laitteiden tilatiedot. Voit päivittää yksittäisen laitteen tilan napsauttamalla laitetta hiiren kakkospainikkeella ja valitsemalla **Päivitä tila**.

Huomautus: Jos käytössä on suuri järjestelmä, johon on määritetty yli 1 000 laitetta, tilojen päivittäminen voi kestää kauan.



Voit valita kaikki käytettävissä olevat laitteet kerralla.

Näytä salasanat

Valitse valintaruutu, jos haluat, että määritetyt salasanat näytetään luettavassa muodossa.

Kohteiden etsiminen:

- Kirjoita hakukenttään merkkijono ja suodata näytettävät kohteet painamalla näppäintä ENTER.

Vain merkkijonon sisältävät kohteet ja niitä vastaavat ylätasoon kohteet (vain puissa) näytetään. Suodatettujen kohteiden määrä ja kohteiden kokonaismäärä ilmoitetaan.

Huomautus: Pane merkkijonot lainausmerkkeihin, jos haluat etsiä tarkkaa merkkijonoa: esimerkiksi "Camera 1" suodattaa juuri tämänimiset kamerat, muttei kameraa camera 201.

Huomautus: Salasanojen hakutoiminto on käytettävissä vain, jos **Näytä salasanat** -valintaruutu on valittu.

Taulukon avulla voit määrittää seuraavat käytettävissä olevien IP-laitteiden ominaisuudet:

- Service-salasana
- Käyttäjän salasana
- Live-salasana
- Kohteen salasana

Muuta IP-laitteiden salasana seuraavasti:

1. Valitse laite.
2. Napsauta valittua laitetta hiiren kakkospainikkeella ja valitse **Muokkaa salasanaa....**
Muuta laitteiden salasanat -valintaikkuna avautuu.
3. Valitse salasanatyyppi.
4. Kirjoita uusi salasana.
5. Valitse **OK**.
Uusi salasana päivitetään valittuun laitteeseen.

Useiden laitteiden asetusten muuttaminen:

Katso *Useiden lähettimien/vastaanottimien määrittäminen*, sivu 226.

13.9

Päivitä laitteen laiteohjelmisto -valintaikkuna (Laitteisto-valikko)

Pääikkuna > **Laitteisto**-valikko > **Päivitä laitteen laiteohjelmisto...** -komento > **Päivitä laitteen laiteohjelmisto** -valintaikkuna



Päivittää kaikkien laitteiden tilatiedot. Voit päivittää yksittäisen laitteen tilan napsauttamalla laitetta hiiren kakkospainikkeella ja valitsemalla **Päivitä tila**.

Huomautus: Jos käytössä on suuri järjestelmä, johon on määritetty yli 1 000 laitetta, tilojen päivittäminen voi kestää kauan.



Voit valita kaikki käytettävissä olevat laitteet kerralla.



Päivittää laiteohjelmiston version.

Kohteiden etsiminen:

- Kirjoita hakukenttään merkkijono ja suodata näytettävät kohteet painamalla näppäintä ENTER.

Vain merkkijonon sisältävät kohteet ja niitä vastaavat ylätasoin kohteet (vain puissa) näytetään. Suodatettujen kohteiden määrä ja kohteiden kokonaismäärä ilmoitetaan.

Huomautus: Pane merkkijonot lainausmerkkeihin, jos haluat etsiä tarkkaa merkkijonoa: esimerkiksi "Camera 1" suodattaa juuri tämännimiset kamerat, muttei kameraa camera 201.

Laiteohjelmiston version päivitys:

1. Valitse laite.
2. Valitse **Päivitä laiteohjelmisto**.
Configuration Client -tietokkuna avautuu.
3. Valitse **OK**.
Resurssienhallinta avautuu.
4. Valitse päivitystiedosto.
5. Valitse **Avaa**.
Laiteohjelmiston siirron tila -ikkuna avautuu.
6. Aloita siirto valitsemalla **Alku**.
7. Valitse **Sulje**.
Laiteohjelmisto on päivitetty.

Useiden laitteiden asetusten muuttaminen:

Katso *Useiden lähettimien/vastaanottimien määrittäminen*, sivu 226.

13.10

Muuta laitteiden IP- ja verkkoasetuksia -valintaikkuna (Laitteisto-valikko)

Pääikkuna > **Laitteisto**-valikko > **Muuta laitteen IP ja verkkoasetukset...** -komento > **Muuta laitteen IP ja verkkoasetukset** -valintaikkuna



Päivittää kaikkien laitteiden tilatiedot. Voit päivittää yksittäisen laitteen tilan napsauttamalla laitetta hiiren kakkospainikkeella ja valitsemalla **Päivitä tila**.

Huomautus: Jos käytössä on suuri järjestelmä, johon on määritetty yli 1 000 laitetta, tilojen päivittäminen voi kestää kauan.



Voit valita kaikki käytettävissä olevat laitteet kerralla.

Kohteiden etsiminen:

- ▶ Kirjoita hakukenttään merkkijono ja suodata näytettävät kohteet painamalla näppäintä ENTER.

Vain merkkijonon sisältävät kohteet ja niitä vastaavat ylätasoon kohteet (vain puissa) näytetään. Suodatettujen kohteiden määrä ja kohteiden kokonaismäärä ilmoitetaan.

Huomautus: Pane merkkijonot lainausmerkkeihin, jos haluat etsiä tarkkaa merkkijonoa: esimerkiksi "Camera 1" suodattaa juuri tämännimiset kamerat, muttei kameraa camera 201.

Taulukon avulla voit määrittää seuraavat käytettävissä olevien IP-laitteiden ominaisuudet:

- Näyttönimi
- IP-osoite
- Aliverkon peite
- Yhdyskäytävän IP



Huomautus!

Voit kirjoittaa tarvittavat asetukset asianmukaiseen kenttään komentojen käyttämisen sijaan.

IP-laitteiden näyttönimen määrittäminen:

1. Valitse laite.
2. Napsauta valittua laitetta hiiren kakkospainikkeella ja valitse **Määritä Näyttönimet...** **Määritä Näyttönimet** -valintaikkuna avautuu.
3. Kirjoita ensimmäinen merkkijono **Aloitus**-kenttään.
4. Valitse **Laske**. Valitun laitteen alueen viimeinen merkkijono näkyy **Lopetus** -kentässä.
5. Valitse **OK**.
6. Valitse **Muuta laitteen IP ja verkkoasetukset** -valintaikkunassa **Käytä**.
Laskettu nimi päivitetään valittuun laitteeseen.

Määritä näyttönimet -valintaikkuna

Aloitus:

Kirjoita ensimmäinen nimi.

Lopetus:

Näyttää valittujen laitteiden viimeisen nimen, kun olet valinnut **Laske**.

Laske

Laskee valittujen laitteiden näyttönimet.

IP-laitteiden IP-osoitteen määrittäminen:

1. Valitse laite.

2. Napsauta valittua laitetta hiiren kakkospainikkeella ja valitse **Määritä IP-osoitteet...** **Määritä IP-osoitteet** -valintaikkuna avautuu.
3. Kirjoita ensimmäinen IP-osoite **Aloitus:**-kenttään.
4. Valitse **Laske**. Valitun laitteen alueen viimeinen IP-osoite näkyy **Lopetus:** -kentässä.
5. Valitse **OK**.
6. Valitse **Muuta laitteen IP ja verkkoasetukset** -valintaikkunassa **Käytä**.
Uusi IP-osoite päivitetään valittuun laitteeseen.

Määritä IP-osoitteet -valintaikkuna

Aloitus:

Kirjoita ensimmäinen IP-osoite.

Lopetus:

Näyttää valittujen laitteiden viimeisen IP-osoitteen, kun olet valinnut **Laske**.

Laske

Laskee valittujen laitteiden IP-osoitealueen.

IP-laitteiden aliverkon peitteen ja yhdyskäytävätunnuksen määrittäminen:

1. Valitse haluamasi kenttä.
2. Kirjoita oikea arvo.
3. Valitse **Käytä**.
Uusi arvo päivitetään valittuun laitteeseen.

Käytä

Voit määrittää syötetyt arvot laitteisiin sulkematta valintaikkunaa.

Useiden laitteiden asetusten muuttaminen:

Katso *Useiden lähettimien/vastaanottimien määrittäminen*, sivu 226.

13.11

Laitteen valvonta -valintaikkuna (Laitteisto-valikko)

Pääikkuna > **Laitteisto**-valikko > **Laitteen monitori...** -komento > **Laitteen monitori** -valintaikkuna

Sallii sellaisten lähettimien ja vastaanottimien tilan tarkistamisen laitepuussa, jotka ovat aktiivisia BVMS -järjestelmässä.

Näyttönimi

BVMS -järjestelmässä määritetty laitenimi.

Verkko-osoite

Laitteen IP-osoite.

Tila

Seuraavat tilat voidaan näyttää:

- **Määritetty:** laitteen määrittäminen on aktivoitu.
- **Kokoonpanon ristiriita:** laitteen määrittäminen ei ole aktivoitu.
- **Tuntematon:** tilaa ei voitu määrittää.
- **Ei yhdistetty:** ei yhteyttä.

Viimeisin tarkistus

Päivämäärä ja aika, jolloin valintaikkuna käynnistettiin ja tarkistus suoritettiin. Kun valintaikkuna on avoinna, laitteita ei tarkisteta uudelleen.

Viitata johonkin

- *Lähettimien tai vastaanottimien tilan tarkistaminen, sivu 94*

13.12 Komentosarjaeditori-valintaikkuna (Työkalut-valikko)

Katso lisätietoja kohdasta *Komentosarjaeditori -valintaikkuna, sivu 301*.

Viitata johonkin

- *Komentosarjaeditori -valintaikkuna, sivu 301*

13.13 Lisenssien hallinta -valintaikkuna (Työkalut-valikko)

Katso lisätietoja kohdasta *Resurssien hallintaohjelma -valintaikkuna, sivu 258*.

Viitata johonkin

- *Resurssien hallintaohjelma -valintaikkuna, sivu 258*

13.14 Jakson koontitoiminto -valintaikkuna (Työkalut-valikko)

Katso lisätietoja kohdasta *Jakson koontitoiminto -valintaikkuna, sivu 261*.

Viitata johonkin

- *Jakson koontitoiminto -valintaikkuna, sivu 261*

13.15 Lisenssien hallintaohjelma -valintaikkuna (Työkalut-valikko)

Pääikkuna > **Työkalut** -valikko > **Lisenssien hallintaohjelma...** -komento

Voit ottaa käyttöön tilatun BVMS -paketin lisenssin sekä lisäominaisuuspäivitykset.

Lisenssin tila

Näyttää lisenssin tilan.

Järjestelmän sormenjälki

Tukipalveluita varten suosittelemme lisäämään **Järjestelmän sormenjälki** -muuttujan.

Asennuspaikka

Kun aktivoit peruslisenssiä Bosch Remote Portalissa, annat tietoja järjestelmäsi asennuspaikasta. Kyseiset tiedot näytetään tässä.

Huomautus: Voit antaa nämä tiedot myös muissa lisensseissä, mutta vain peruslisenssiin tallennetut tiedot näkyvät tässä.

Lisenssit

1. Lisää lisenssi klikkaamalla **Lisää**.
Lisää lisenssi-valintaikkuna tulee näkyviin.
2. Noudata valintaikkunan ohjeita.

Voimassa oleva lisenssi

Näyttää aktivoimasi, voimassa olevan peruslisenssin.

Ominaisuudet

- ▶ Valitse vaihtoehto **Lisenssin tarkastaja...**
Lisenssin tarkastaja -valintaikkuna aukeaa näyttöön.

Näyttää tällä hetkellä asennettuina olevien lisenssiominaisuuksien määrän.

Voit tarkistaa, ylittääkö asennettujen BVMS-lisenssien määrä ostettujen lisenssien määrän.

Asennettu BVMS-versio

Näyttää tällä hetkellä asennettuna olevan BVMS-version, esimerkiksi 11.0.

Lisensoidut BVMS-versiot

Näyttää kaikki BVMS-versiot, jotka sisältyvät nykyiseen lisenssitiedostoon ja joita lisenssitiedosto tukee.

Esimerkiksi BVMS 11.0 ja kaikki sitä seuraavat päivitysversiot BVMS 11.x.

Aktivointipäivämäärä

Näyttää asennetun BVMS-version aktivointipäivän.

Vanhenemispäivämäärä

Näyttää asennetun BVMS-version vanhenemispäivän. Vanhenemispäivä näytetään vain silloin, kun asennettuna on hätälisenssi tai myynnin demolisenssi.

Software Maintenance Agreement**Vanhenemispäivämäärä**

Jos olet ostanut ja aktivoinut jonkin Software Maintenance Agreement -sopimuksen, sen päättymispäivä näkyy tässä.

Viitata johonkin

- *Ohjelmistolisenssien aktivoiminen, sivu 74*
- *Lisää lisenssi -valintaikkuna, sivu 110*
- *Lisenssien tarkistusohjelma -valintaikkuna (Työkalut-valikko), sivu 110*

13.15.1**Lisää lisenssi -valintaikkuna**

Pääikkuna > **Työkalut**-valikko > **Lisenssien hallintaohjelma...** -komento > **Lisenssit** > **Lisää**
Mahdollistaa Bosch Remote Portalin verkkosivustolta remote.boschsecurity.com ostamiesi lisenssien tai demolisenssien lisäämisen BVMS-järjestelmään.

Noudata valintaikkunassa olevia ohjeita lisenssien lisäämisestä.

Lisätietoja saat vastaavasta BVMS-lisensointia koskevasta raportista.

13.16**Lisenssien tarkistusohjelma -valintaikkuna (Työkalut-valikko)**

Pääikkuna > **Työkalut**-valikko, valitse **Lisenssin tarkastaja...** -komento > **Lisenssin tarkastaja** -valintaikkuna

Näyttää tällä hetkellä asennettuina olevien lisenssiominaisuuksien määrän.

Voit tarkistaa, ylittääkö asennettujen BVMS-lisenssien määrä ostettujen lisenssien määrän.

Huomautus: Jos nykyinen järjestelmämääritys ylittää samanaikaisesti asennettuina olevien lisenssien sallitun enimmäismäärän, et voi aktivoida määrittystä.

13.17**Työaseman valvonta -valintaikkuna (Työkalut-valikko)**

Pääikkuna > **Työkalut**-valikko > **Työasemien valvonta...** -komento > **Työasemien valvonta** -valintaikkuna

Näyttää luettelon kaikista työasemista, jotka ovat tällä hetkellä yhteydessä kohteeseen BVMS Management Server.

Huomautus: Luettelossa näkyvät kaikki yhdistetyt Operator Clients ja Cameo SDK asiakkaat.

Voit katkaista yksittäisen työaseman yhteyden seuraavasti:

1. Valitse luettelosta vastaava merkintä.
2. Valitse vaihtoehto **Katkaise yhteys**.

Huomautus: Toiminto on käytössä vain silloin, jos käyttäjällä on vastaava käyttöoikeus.

3. Valitse vaihtoehto **Kyllä**.
Luettelokohta poistetaan, jos vastaava Operator Client kirjautuu ulos onnistuneesti.

Huomautus: Voit katkaista vain Operator Client -työasemien yhteyden.

13.18 Raporttien valintaikkunat (Raportit-valikko)

Tässä luvussa käsitellään kaikki valintaikkunat, jotka ovat käytettävissä määrittämissä raportteihin.

Viitata johonkin

– *Raporttien luonti, sivu 94*

13.18.1 Tallennusaikataulut-valintaikkuna

Pääikkuna > **Raportit** -valikko > **Tallennusaikataulut...** -komento

Näyttää määritetyt tallennusaikataulut.

- ▶ Valitse **CSV-vienti**, jos haluat tallentaa tämän valintaikkunan tiedot CSV-tiedostoon.

13.18.2 Ajastetun tallennuksen asetukset -valintaikkuna

Pääikkuna > **Raportit**-valikko > **Ajastetun tallennuksen asetukset...** -komento

Näyttää määritetyt ajastetun tallennuksen asetukset.

- ▶ Valitse **CSV-vienti**, jos haluat tallentaa tämän valintaikkunan tiedot CSV-tiedostoon.

13.18.3 Tehtäväaikataulut-valintaikkuna

Pääikkuna > **Raportit**-valikko > **Tehtäväaikataulut...** -komento

Näyttää määritetyt tehtäväaikataulut.

- ▶ Valitse **CSV-vienti**, jos haluat tallentaa tämän valintaikkunan tiedot CSV-tiedostoon.

13.18.4 Kameroiden ja tallennuksen parametrit -valintaikkuna

Pääikkuna > **Raportit**-valikko > **Kamerat ja tallennusparametrit...** -komento

Näyttää tallennusparametrit, jotka on määritetty Kamerataulukon ja Tallennustaulukon.

- ▶ Valitse **CSV-vienti**, jos haluat tallentaa tämän valintaikkunan tiedot CSV-tiedostoon.

13.18.5 Suoratoiston laatuasetukset -valintaikkuna

Pääikkuna > **Raportit**-valikko > **Suoratoiston laatuasetukset...** -komento

Näyttää kaikkien kameroiden suoratoiston laatuasetukset.

- ▶ Valitse **CSV-vienti**, jos haluat tallentaa tämän valintaikkunan tiedot CSV-tiedostoon.

13.18.6 Tapahtuman asetukset -valintaikkuna

Pääikkuna > **Raportit**-valikko > **Yhdistelmä tapahtuman asetukset...** -komento

Näyttää tapahtumat, joille on määritetty aikataulu hälytyksen käynnistämiseen.

- ▶ Valitse **CSV-vienti**, jos haluat tallentaa tämän valintaikkunan tiedot CSV-tiedostoon.

13.18.7 Yhdistetyn tapahtuman asetukset -valintaikkuna

Pääikkuna > **Raportit**-valikko > **Yhdistelmä tapahtuman asetukset...** -komento

Näyttää kaikki yhdistetyt tapahtumat.

- ▶ Valitse **CSV-vienti**, jos haluat tallentaa tämän valintaikkunan tiedot CSV-tiedostoon.

- 13.18.8 Hälytyksen asetukset -valintaikkuna**
Pääikkuna > **Raportit**-valikko > **Hälytysasetukset...** -komento
Näyttää määritettyjen hälytysten kaikki hälytysasetukset, kuten **Hälytysasetukset**-valintaikkunan asetukset.
- ▶ Valitse **CSV-vienti**, jos haluat tallentaa tämän valintaikkunan tiedot CSV-tiedostoon.
- 13.18.9 Määritetyt käyttäjät -valintaikkuna**
Pääikkuna > **Raportit**-valikko > **Määritetyt käyttäjät...** -komento
Näyttää käyttäjät, joilla on oikeus kirjautua sisään Operator Client -sovellukseen.
- ▶ Valitse **CSV-vienti**, jos haluat tallentaa tämän valintaikkunan tiedot CSV-tiedostoon.
- 13.18.10 Käyttäjärühmät ja tilit -valintaikkuna**
Pääikkuna > **Raportit**-valikko > **Käyttäjärühmät ja tilit...** -komento
Näyttää määritetyt käyttäjärühmät, Enterprise Accounts, Enterprise User Groups ja kaksoisvaltuutusta käyttävät ryhmät.
- ▶ Valitse **CSV-vienti**, jos haluat tallentaa tämän valintaikkunan tiedot CSV-tiedostoon.
- 13.18.11 Laiteoikeudet-valintaikkuna**
Pääikkuna > **Raportit**-valikko > **Laiteoikeudet...** -komento
Näyttää käyttäjärühmittäin luvat käyttää määritettyjä laitteita.
- ▶ Valitse **CSV-vienti**, jos haluat tallentaa tämän valintaikkunan tiedot CSV-tiedostoon.
- 13.18.12 Käyttöoikeudet-valintaikkuna**
Pääikkuna > **Raportit**-valikko > **Käyttöoikeudet...** -komento
Näyttää käyttäjärühmittäin luvat käyttää Operator Clientia.
- ▶ Valitse **CSV-vienti**, jos haluat tallentaa tämän valintaikkunan tiedot CSV-tiedostoon.
- 13.18.13 Määritysoikeudet-valintaikkuna**
Pääikkuna > **Raportit**-valikko > **Määritysoikeudet...** -komento
Näyttää käyttäjärühmittäin luvat käyttää Configuration Clientia.
- ▶ Valitse **CSV-vienti**, jos haluat tallentaa tämän valintaikkunan tiedot CSV-tiedostoon.
- 13.18.14 Käyttäjärühmän oikeudet -valintaikkuna**
Pääikkuna > **Raportit**-valikko > **Käyttäjärühmän oikeudet...** -komento
Näyttää kunkin käyttäjärühmän käyttäjärühmien määritysoikeudet.
- ▶ Valitse **CSV-vienti**, jos haluat tallentaa tämän valintaikkunan tiedot CSV-tiedostoon.
- 13.18.15 Suojausasetukset-valintaikkuna**
Pääikkuna > **Raportit**-valikko > **Suojausasetukset...** -komento
Näyttää kunkin käyttäjärühmän ja Enterprise User Groups määritetyt suojausasetukset.
- ▶ Valitse **CSV-vienti**, jos haluat tallentaa tämän valintaikkunan tiedot CSV-tiedostoon.
- 13.18.16 Käyttöoikeudet-valintaikkuna**
Pääikkuna > **Raportit**-valikko > **Sovelluksen käyttöoikeudet...** -komento
- Tässä on luettelo kaikista käyttäjärühmistä ja niiden käyttöoikeuksista.
- ▶ Valitse **CSV-vienti**, jos haluat tallentaa tämän valintaikkunan tiedot CSV-tiedostoon.

13.18.17

Ohitetut laitteet -valintaikkuna

Pääikkuna > **Raportit**-valikko > **Ohitetut laitteet...** -komento

Näyttää kaikki määritetyt laitteet sekä ohitetut laitteet.

- ▶ Valitse **CSV-vienti**, jos haluat tallentaa tämän valintaikkunan tiedot CSV-tiedostoon.

13.19

Hälytysasetukset-valintaikkuna (Asetukset-valikko)

Katso kohta *Hälytyksen asetukset -valintaikkuna, sivu 305*, josta saat lisätietoja.

13.20

SNMP-asetukset-valintaikkuna (Asetukset-valikko)

Pääikkuna > **Asetukset**-valikko > **SNMP-asetukset...** -komento

Voit määrittää Management Server -tietokonetta valvovan SNMP:n. Voit määrittää, mille tapahtumalle SNMP trap -viesti lähetetään, joitakin järjestelmän lisätietoja ja niiden tietokoneiden IP-osoitteet, joilla on tarkoitus vastaanottaa SNMP trap -viestejä BVMS -järjestelmästä.

Palvelin lähettää SNMP trap -viestin tapahtumien yhteydessä. Voit vastaanottaa nämä trap -viestit SNMP-vastaanottimella Configuration Client -sovelluksessa **SNMP Trap -lokisovellus** -työkalulla. Voit käyttää myös jotain muuta ohjelmistoa, joka voi vastaanottaa SNMP trap -viestejä.

BVMS -järjestelmän SNMP-agentti tukee SNMP GetRequest-pyyntöä. Kun SNMP-hallintaohjelmisto (esimerkiksi iReasoning MIB Browser) lähettää SNMP GetRequest -pyynnön BVMS Management Server -hallintapalvelimeen, Management Server lähettää vastaavan vastausviestin.

MIB-tiedosto sijaitsee seuraavassa tiedostossa:

```
<installation_directory>\Bosch\VMS\bin\BVMS.mib
```

Vain versioita SNMPv1 ja v2 tuetaan.

Huomautus: SNMPv1 ja SNMPv2 eivät ole täysin yhteensopivia. Niinpä versioiden SNMPv1 ja SNMPv2 yhteiskäyttöä ei suositella.

SNMP GET -portti

Kirjoita SNMP GetRequest -pyynnön portin numero. BVMS Management Server -hallintapalvelun SNMP-agentti kuuntelee tässä portissa SNMP GetRequest-pyyntöä.

Huomautus: BVMS ei käytä vakioporttia 161 SNMP GetRequest-pyyntölle, koska sen tietokoneen SNMP-agentti, johon BVMS Management Server on asennettu, käyttää mahdollisesti porttia.

Oletusarvo on 12544.

Järjestelmän yhteyshenkilö

Kirjoita BVMS -järjestelmän yhteystiedot. Voit hakea nämä tiedot SNMP GetRequest -pyynnöllä käyttämällä OID-tunnusta .1.3.6.1.2.1.1.4.

Järjestelmän kuvaus

Kirjoita BVMS -järjestelmän kuvaus. Voit hakea nämä tiedot SNMP GetRequest -pyynnöllä käyttämällä OID-tunnusta .1.3.6.1.2.1.1.5.

Järjestelmän sijainti

Kirjoita BVMS -järjestelmän sijainti. Tämän komentojonon on määritettävä palvelintietokoneen fyysinen sijainti, kuten rakennus tai huoneen tai telineen numero. Voit hakea nämä tiedot SNMP GetRequest -pyynnöllä käyttämällä OID-tunnusta .1.3.6.1.2.1.1.6.

Trap-vastaanottimet

Kirjoita sen tietokoneen IP-osoite, johon BVMS -palvelimen on tarkoitus lähettää SNMP trap -viestit.

Trap-suodatin

Valitse napsauttamalla Tapahtumapuusta tapahtumat, joilla lähetetyt SNMP trap -viestit suodatetaan.

Viitata johonkin

– *SNMP-valvonnan määrittäminen, sivu 94*

13.21**LDAP-palvelimen asetukset -valintaikkuna (Asetukset-valikko)**

Pääikkuna > **Asetukset**-valikko > **LDAP-palvelinasetukset...** -komento

Syötä LDAP-palvelinasetukset, jotka on määritetty BVMS -järjestelmän ulkopuolella. Tarvitset merkinnät LDAP-palvelimelle määrittäneen järjestelmänvalvojan apua.

Kaikki kentät ovat pakollisia lukuun ottamatta **Testaa käyttäjä/käyttäjryhmä** -ryhmäikkunan kenttiä.

LDAP-palvelinasetukset**LDAP-palvelin**

Kirjoita LDAP-palvelimen nimi tai IP-osoite.

Portti

Kirjoita LDAP-palvelimen portin numero (oletuksena HTTP: 389, HTTPS: 636)

Suojattu yhteys

Aktivoi suojattu tiedonsiirto valitsemalla valintaruutu.

Todennusmenetelmä

Neuvottelu-asetus valitsee oikean todennusprotokollan automaattisesti.

Yksinkertainen-asetus lähettää kirjautumistiedot salaamattomana tekstinä.

Välityspalvelimen todennus**Anonyymi**

Käytä tätä kirjautuaksesi sisään vieraana. Valitse tämä vaihtoehto, jos LDAP-palvelin tukee sitä etkä voit määrittää tiettyä välityspalvelimen käyttäjää.

Käytä seuraavia tunnistetietoja**Käyttäjänimi**

Kirjoita välityspalvelimen käyttäjän yksilöllinen nimi. Tämän käyttäjän on sallittava tämän BVMS -käyttäjryhmän käyttäjille pääsy LDAP-palvelimelle.

Salasana

Kirjoita välityspalvelimen käyttäjän salasana.

Testi

Testaa, onko välityspalvelimen käyttäjällä pääsy LDAP-palvelimeen.

Käyttäjän LDAP-perusta

Anna LDAP-polun yksilöllinen nimi (DN = distinguished name). Voit etsiä käyttäjää LDAP-polun avulla.

Esimerkki LDAP-perustan DN-nimestä: CN=Users,DC=Security,DC=MyCompany,DC=com

Suodata käyttäjä

Valitse suodatin, jota käytetään yksilöllisen käyttäjänimen hakemiseen. Esimerkit ovat valmiiksi määritettyjä. Korvaa %username% todellisella käyttäjänimellä.

Ryhmän LDAP-perusta

Kirjoita LDAP-polun yksilöllinen nimi, jolla voit etsiä ryhmiä.

Esimerkki LDAP-perustan DN-nimestä: CN=Users,DC=Security,DC=MyCompany,DC=com

Suodata ryhmän jäsenen haku

Valitse suodatin, jota käytetään ryhmän jäsenen hakemiseen.

Esimerkit ovat valmiiksi määritettyjä. Korvaa %usernameDN% todellisella käyttäjänimellä ja DN-nimellä.

Ryhmähakusuodatin

Älä jätä tätä kenttää tyhjäksi. Jos siinä ei ole merkintää, et voi määrittää LDAP-ryhmää BVMS-käyttäjryhmään.

Etsi käyttäjryhmä valitsemalla suodatin.

Esimerkit ovat valmiiksi määritettyjä.

Testaa käyttäjä/käyttäjryhmä

Tämän ryhmäikkunan merkintöjä ei tallenneta, kun painat **OK**-painiketta. Ne ovat vain testausta varten.

Käyttäjänimi

Kirjoita testikäyttäjän nimi. Jätä DN pois.

Salasana

Kirjoita välityspalvelimen käyttäjän salasana.

Testaa käyttäjä

Testaa, ovatko käyttäjänimi ja salasana oikeat.

Ryhmä (DN)

Kirjoita sen ryhmän yksilöllinen nimi, johon käyttäjä on liitetty.

Testaa ryhmä

Testaa käyttäjän liittäminen ryhmään.

Viitata johonkin

– *Liitetyn LDAP-ryhmän valinta, sivu 351*

13.21.1**LDAP-ryhmän määrittäminen**

Voit liittää LDAP-ryhmän BVMS-järjestelmän käyttäjryhmään, jolloin LDAP-ryhmän käyttäjät voivat käyttää Operator Client -sovellusta. LDAP-ryhmän jäsenillä on sen käyttäjryhmän käyttöoikeudet, johon ryhmä määritetään.

Määrittämisessä saatetaan tarvita LDAP-palvelimesta vastaavan järjestelmänvalvojan apua.

Voit määrittää LDAP-ryhmät tavanomaisiin käyttäjryhmiin tai Enterprise User Groups -ryhmiin.

**Huomautus!**

Jos LDAP-ryhmä on liitetty BVMS-järjestelmän käyttäjryhmään, tämän LDAP-ryhmän käyttäjät voivat käynnistää Operator Client -sovelluksen käyttämällä kertakirjautumista.

**Huomautus!**

LDAP-käyttäjä voidaan liittää useampaan kuin yhteen LDAP-käyttäjryhmään, jotka ovat puolestaan liitettyjä tiettyyn BVMS-käyttäjryhmään.

LDAP-käyttäjä saa sen BVMS-käyttäjryhmän käyttöoikeudet, joka on järjestyksessä muiden tähän LDAP-käyttäjään liittyvien LDAP-käyttäjryhmien yläpuolella.

LDAP-ryhmän määrittäminen:

1. Valitse **LDAP-palvelinasetukset...**
LDAP-palvelinasetukset -valintaikkuna avautuu.
2. Määritä LDAP-palvelimen asetukset ja valitse **OK**.

Jos haluat saada yksityiskohtaisia tietoja eri kentistä, siirry alla olevasta linkistä asianmukaiseen sovellusikkunaan.

Viitata johonkin

- *LDAP-palvelimen asetukset -valintaikkuna (Asetukset-valikko), sivu 114*
- *Käyttäjryhmän ominaisuudet -sivu, sivu 324*

13.22**Määritä LDAP-käyttäjryhmän järjestys -valintaikkuna (Asetukset-valikko)**

Näyttää **Muuta LDAP-käyttäjryhmän järjestystä** -luettelon. Luettelo sisältää LDAP-käyttäjryhmät sekä niihin liittyvät BVMS-käyttäjryhmät ja Enterprise User Groups -käyttäjryhmät. Voit muuttaa ryhmien järjestystä vetämällä ja pudottamalla tai käyttämällä nuolipainikkeita (ylös/alas).

**Huomautus!**

LDAP-käyttäjä voidaan liittää useampaan kuin yhteen LDAP-käyttäjryhmään, jotka ovat puolestaan liitettyjä tiettyyn BVMS-käyttäjryhmään.

LDAP-käyttäjä saa sen BVMS-käyttäjryhmän käyttöoikeudet, joka on järjestyksessä muiden tähän LDAP-käyttäjään liittyvien LDAP-käyttäjryhmien yläpuolella.

13.23**Käyttöoikeustunnuksen asetukset -valintaikkuna (Asetukset-valikko)**

Pääikkuna > **Asetukset-valikko** > **Käyttöoikeustunnisteiden asetukset...** -komento

Jos olet määrittänyt kirjautumisen Management Server -palvelimelle käyttämällä käyttöoikeustunnusta, sinun on ensin määritettävä tunnuksen asetukset.

Enterprise Management Server luo tunnuksen, ja se on allekirjoitettava paikallisen tietokoneen varmennevaraston varmenteella. Sinun on tunnistettava varmenne, jotta tiedät käytettävän varmenteen.

Huomautus: BVMS ei tue varmenteita, jotka käyttävät suojattua hajautusalgoritmia SHA-1 ja joiden avaimen pituus on pienempi kuin 2048 tavua.

Allekirjoitusvarmenteen ominaisuudet

Voit tunnistaa tietyn varmenteen kirjoittamalla ominaisuusmerkkijonon.

Huomautus: Jos useampi kuin yksi varmenne täyttää kriteerit, käytetään uusinta voimassa olevaa varmennetta.

Noudata sääntöjä kirjoittaessasi kelvollisen ominaisuusmerkkijonon **Allekirjoitusvarmenteen ominaisuudet** -kenttään:

- Merkkijono koostuu yhdestä tai useammasta ehdosta.
- Ehdot erotetaan toisistaan puolipisteillä (;).
- Ehdot ovat varmenteen ominaisuuden nimen ja odotusarvon pareja, joiden välillä on yhtäläisyysmerkki (=).
- Varmenteiden ominaisuuksien nimet voivat koostua yhdestä tai useasta osasta, jotka on erotettu toisistaan pisteellä (.

- Varmenteiden ominaisuuksien nimissä ja odotettavissa arvoissa kirjainkoolla ei ole merkitystä.

Esimerkkejä:

SubjectName.CN=BVMS Token Issuer;Parent.SubjectName.CN=BVMS Intermediate

- Varmenteen Aiheen nimen Yleisnimi-osan (CN) on oltava sama kuin BVMS Token Issuer.
- Lisäksi varmenteen Aiheen nimen Yleisnimi-osan on oltava sama kuin BVMS Intermediate. Päävarmenne on varmenne, jota käytettiin nykyisen varmenteen allekirjoittamiseen.

Parent.Thumbprint=A95FF7C6EC374127174D3AFA8EA67C94E8E66C3F

- Varmenteen päävarmenteen peukalonjäljen on oltava määritetyn mukainen.

Luettelo tuetuista varmenteen ominaisuuksien nimistä:

Nimi	Palautustyyppi
Thumbprint	Merkkijono
SerialNumber	Merkkijono
SubjectName	Aiheen erottuva nimi
IssuerName	Myöntäjän erottuva nimi
Parent	Varmenne, jota käytettiin nykyisen varmenteen allekirjoittamiseen (Issuer CA)

Luettelo tuetuista ominaisuuden nimistä erottuvassa nimessä:

Nimi	Palautustyyppi
CN	Merkkijono: Yleisnimi
OU	Merkkijono: Organisaatioyksikön nimi
O	Merkkijono: Organisaation nimi
L	Merkkijono: Paikkakunnan nimi
S	Merkkijono: Osavaltion tai maakunnan nimi
C	Merkkijono: Maan nimi

Esimerkkejä erottuvan nimen käytöstä:

- SubjectName.CN=verisign authority
- IssuerName.C=DE
- Parent.Parent.SubjectName.O=Bosch Security Systems

Varmenneketju

Valitse valintaruutu sisällyttääksesi varmenneketjun.

Huomautus: Jos Management Server -palvelimelle on asennettu täsmälleen sama varmenne, sinun ei välttämättä tarvitse sisällyttää varmenneketjua.

Sisällytettyjen varmenteiden määrä

Kirjoita käyttöoikeustunnukseen sisältyvien varmenteiden tarkka määrä.

Huomautus: Älä sisällytä Root-varmennetta.

Käyttöoikeustunnisteen elinikä

Kirjoita aika tunteina määrittääksesi, kuinka kauan tunnukset ovat voimassa sen jälkeen, kun Enterprise Management Server on luonut ne.

Viitata johonkin

– *Tunnuspohjainen todennus, sivu 86*

13.24

Luotetun varmenteen asetusten valintaikkuna (Asetukset-valikko)

Pääikkuna > **Asetukset**-valikko > **Luotettujen varmenteiden asetukset...** -komento
Tämän valintaikkunan avulla voit lisätä varmenteen peukalonjäljen, jota käytetään Management Server -palvelimen käyttöoikeustunnuksen todentamiseen.

Huomautus: **Luotettujen varmenteiden asetukset...** -valikko on käytettävissä vain, jos käynnistät Configuration Client -ohjelmiston järjestelmänvalvojan oikeuksilla ja jos sisäänkirjautuneella käyttäjällä on **Määritä käyttäjäryhmä / Enterprise Accounts** -lupa.

Luotetun sertifikaatin sormenjälki

Näyttää jo määritetyn peukalonjäljen tai tyhjän peukalonjäljen, jos määritystä ei löydy rekisteristä. Kirjoita tai vaihda juurivarmenteen peukalonjälki.

Annettu peukalonjälki kirjoitetaan polkuun `HKEY_LOCAL_MACHINE\SOFTWARE\Bosch Sicherheitssysteme GmbH\Bosch Video Management System\TrustedCertificates` avaimen "BvmsTrustedCertificate".

Huomautus: Peukalonjälkeä ei sisällytetä ventiiniin, kun määritys viedään.

Huomautus: BVMS ei tue varmenteita, jotka käyttävät suojattua hajautusalgoritmia SHA-1 ja joiden avaimen pituus on pienempi kuin 2048 tavua.

13.25

Valinnat-valintaikkuna (Asetukset-valikko)

Huomautus: Jotkin ominaisuudet edellyttävät kyseisen lisenssin ostamista.

Pääikkuna > **Asetukset**-valikko > **Asetukset...**-komento

Yleinen

Configuration Client

Kieli

Voit määrittää Configuration Clientin kielen. Jos valitset **Järjestelmän kieli** -kohdan, järjestelmä valitsee kieleksi Windows-asennuksen kielen.

Tämä asetus otetaan käyttöön aina Configuration Clientin käynnistyksen jälkeen.

Automaattinen uloskirjaus

Voit määrittää Configuration Clientin automaattisen uloskirjautumisen. Configuration Client kirjautuu ulos määritetyn ajanjakson jälkeen.

Seuraavien **Laitteet**-sivulla olevien laitteiden määrittämissivuilla tehtäviä muutoksia ei tallenneta automaattisesti, ja muutokset menetetään käyttämättömyydestä johtuvan uloskirjautumisen yhteydessä:

– Lähettimet

- Vastaanottimet
- VRM-laitteet
- iSCSI-laitteet
- VSG-laitteet

Kaikki muut odottavat määritysmuutokset tallennetaan automaattisesti.

Huomautus: Valintaikkunoissa tehtyjä muutoksia ei tallenneta, jos niitä ei vahvisteta valitsemalla **OK**.

Scan options

Voit määrittää, voidaanko laitteita skannata vastaavassa aliverkossa tai eri aliverkoissa.

Operator Client

Useita sisäänkirjautumisia

Salli useat kirjautumiset samalla käyttäjällä

Voit määrittää, että BVMS SDK-, BVMS Web Client-, BVMS Mobile App- tai Operator Client -käyttäjät voi suorittaa useita synkronoituja kirjautumisia samalla käyttäjänimellä.

Central Server

Tietokannan yhteysmerkkijono

Voit määrittää lokitietokannan yhteyden merkkijonon.



Huomautus!

Muuta tätä merkkijonoa vain, jos haluat määrittää Lokille SQL-etäpalvelimen, sekä vain, jos tunnet SQL-palvelintekniikan.

Säilytysaika

Voit määrittää lokikirjan merkintöjen enimmäissäilytysajan. Merkinnät poistetaan automaattisesti, kun määritetty säilytysaika on kulunut.

Tämä asetus otetaan käyttöön määrittämisen aktivoinnin jälkeen.

Laitteet

Monitoriryhmä

Voit määrittää käyttäjille oikeudet hallita kaikkia monitoriryhmiä kaikista BVMS -järjestelmän tietokoneista. Jos näin tehdään, työasemaa ei tarvitse määrittää Laittepuuhun.

Vastaanottimen suoratoiston valitsin

Mahdollistaa järjestelmän kaikkien vastaanottimien määrittämisen siten, että niissä käytetään yhteensopivaa tietovirtaa, joka ei välttämättä ole suoratoisto.

Tämä asetus otetaan käyttöön määrittämisen aktivoinnin jälkeen.

Monitoriryhmän asettelu ja kameran määrittäminen

Voit määrittää, palautetaanko näyttöryhmän asetteluun ja kameran määrittämisasetukset oletusasetuksiksi Central Server uudelleenkäynnistyksen jälkeen vai säilytetäänkö viimeksi tehdyt asetukset Operator Client -ohjelmassa.

Jos haluat säilyttää viimeisimmät asetukset, valitse valintaruutu **Säilytä asetukset, kun Central Server käynnistetään uudelleen**.

Huomautus: Kamerajärjestys alkaa järjestyksessä ensimmäisenä olevasta kamerasta.

Lähettimen aikapalvelin

Mahdollistaa vastaanottimien aikapalvelinasetusten määrittämisen. Oletuksena käytetään Central Server -keskuspalvelimen IP-osoitetta.

Järjestelmän ominaisuudet

Audit Trail

Tarvitset käyttöoikeuden seuraavien asetusten muokkaamiseen:

Audit Trail

Ota Audit Trail -ominaisuus käyttöön tai pois käytöstä.

Huomautus: Audit Trail -sivu on käytettävissä vain Configuration Client -toiminnossa, kun ominaisuus on käytössä.

Säilytyksen enimmäisaika

Voit määrittää Audit Trail -merkintöjen enimmäissäilytysajan. Merkinnät poistetaan automaattisesti, kun määritetty säilytysaika on kulunut.

Kieli

Valitse Audit Trail -merkintöjen kieli.

Poikkeus: Kaikki Audit Trail -merkinnät, jotka ovat peräisin suodatinluokasta **Laitteet (kamerakokoonpano)** näkyvät Configuration Client toiminnossa määritetyllä kielellä.

Huomautus: Muista asentaa Audit Trail -tietokanta valitsemalla se BVMS-määrittämissä (valinnainen määrittämissominaisuus).

Audit Trail -asetukset otetaan käyttöön vasta määrittämissen aktivoinnin jälkeen.

Kartat

Taustakartan tyyppi

Mahdollistaa maailmankartan taustakartan tyyppin valinnan. Seuraavat karttatyytit ovat käytettävissä, jos sinulla on internetyhteys (eli olet online-tilassa):

- **HERE-tiekartta**
- **HERE tumma tiekartta**
- **HERE-satelliittikartta**

Jos sinulla ei ole internetyhteyttä (olet offline-tilassa), valitse **Ei mitään**.

Asiakaskohtainen API-avain

Anna oma sovellusliittymäavain käyttäaksesi online-karttoja (Here).

Näytä API-avain

Näytä sovellusliittymäavain valitsemalla valintaruutu.



Huomautus!

Jos vaihdat taustakartan tyyppin offline-kartasta (**Ei mitään**) online (**HERE**-kartaksi), tarkista, että alikarttojen ja kameran kohdepisteiden sijainti on edelleen oikea.

Map-based tracking assistant

Ota järjestelmän ominaisuus käyttöön

Voit määrittää, että Operator Clientin käyttäjä voi käyttää Map-based tracking assistant -ominaisuutta.

Laajennettu tilanäyttö

Poista kohdepisteiden värit käytöstä kartoilla

Voit poistaa käytöstä kartoissa vilkkuvat kohdepisteet.

Ota laajennettu tilanäyttö käyttöön (kohdepisteiden värit kartalla riippuen tilasta)

Voit määrittää kaikille tapahtumatiloille, että tähän tapahtumaan kuuluvien laitteiden kohdepisteet näytetään taustavärillä ja vilkkuvina, jos määritetty tapahtuma tapahtuu.

Ota laajennettu hälytysnäyttö käyttöön (kohdepisteiden värit kartalla riippuen hälytyksestä)

Voit määrittää kaikille hälytyksille, että tähän hälytykseen kuuluvien laitteiden kohdepisteet näytetään taustavärillä ja vilkkuvina, jos määritetty hälytys tapahtuu.

Laajennetun tilanäytön määrittämisen voi tehdä, kun olet tallentanut määrittämisen.

Kohdepisteet näytetään Operator Clientin kartalla, kun olet aktivoinut määrittämisen.

Privacy overlay

Ota järjestelmän ominaisuus käyttöön

Voit määrittää, että Operator Clientin käyttäjä voi viedä videon Privacy overlay -peittokuvan kanssa.

Identity provider

Identity provider

Valitse oma identiteetintarjoajasi. Kun olet tehnyt valinnan, näyttöön tulee lisävaihtoehtoja.

Tenant ID (identiteetintarjoajalle **Microsoft**)

Täytä ulkoista identiteetintarjoajaasi koskevat tiedot.

Tämä kenttä on valinnainen.

***Myöntäjän URL** (identiteetintarjoajalle **Amazon Federation**)

Täytä ulkoista identiteetintarjoajaasi koskevat tiedot.

***Application ID**

Täytä ulkoista identiteetintarjoajaasi koskevat tiedot.

Application secret

Täytä tämä kenttä, jos haluat käyttää luottamuksellista merkkijonoa tunnistamaan yhteytesi ulkoiseen identiteetintarjoajapalveluun.

Tämä kenttä on valinnainen.

Ulkoinen osoite

Täytä kenttään tarvittaessa kohteeseen BVMS Management Server reititetty ulkoinen verkko-osoite kuten SSH-yhteys tai internet-yhteys.

Tämä kenttä on valinnainen.

Tallenna muutokset valitsemalla **OK**.

14 Laitteet -sivu

Pääikkuna > **Laitteet**



Huomautus!

BVMS Viewer ei tue vastaanotinlaitteita.

Tämä näyttää laitepuun ja määrittämissivut.

Kunkin kohdan alakohtien määrä näkyy hakasulkeissa.

Voit määrittää käytettävissä olevat laitteet, esimerkiksi ONVIF-lähettimet, Bosch Video Streaming Gateway -laitteet, lähettimet, vastaanottimet, VRM-järjestelmät, paikallisesti tallentavat lähettimet, analogiset matriisit tai oheislaitteet kuten ATM/POS Bridge.

Huomautus:

Laitteet esitetään puuna ja ryhmitellään verkon fyysisen rakenteen ja laiteluokkien mukaan. Videolähteet, kuten lähettimet, on ryhmitelty VRM-laitteiden kohdalle.

Kohteiden etsiminen:

- ▶ Kirjoita hakukenttään merkkijono ja suodata näytettävät kohteet painamalla näppäintä ENTER.

Vain merkkijonon sisältävät kohteet ja niitä vastaavat ylätasoon kohteet (vain puissa) näytetään. Suodatettujen kohteiden määrä ja kohteiden kokonaismäärä ilmoitetaan.

Huomautus: Pane merkkijonot lainausmerkkeihin, jos haluat etsiä tarkkaa merkkijonoa: esimerkiksi "Camera 1" suodattaa juuri tämännimiset kamerat, muttei kameraa camera 201.

- ▶ Näytä puun kohteeseen liittyvä sivu napsauttamalla kohdetta.

14.1 Laitteiden tilojen ja ominaisuuksien päivittäminen

Pääikkuna > **Laitteet**

Kaikkien määritettyjen vastaanottimien, lähettimien ja VSG-laitteiden ominaisuuksien päivittäminen voi olla tarpeen esimerkiksi laiteohjelmiston päivityksen jälkeen. Tämä toiminto vertaa kunkin laitteen ominaisuuksia BVMS-järjestelmään tallennettuihin ominaisuuksiin. Voit päivittää Laitepuun kaikkien laitteiden ominaisuudet kerralla.

Voit myös kopioida leikepöydälle luettelon laitteista, joiden ominaisuudet ovat muuttuneet. Luettelon voi liittää esimerkiksi tekstinkäsittelyohjelmaan muutosten lähempää tarkastelua varten.

Leikepöydälle tallennettu laiteluettelo on CSV-muodossa, ja se sisältää seuraavat tiedot:

- Laite
- Laitetyyppi
- IP-osoite

Huomautus: Jos käytössä on suuri järjestelmä, johon on määritetty yli 1 000 laitetta, laitteiden tilojen ja ominaisuuksien päivittäminen voi kestää kauan.



Huomautus!

Vain käytettävissä olevien laitteiden ominaisuudet haetaan. Sinun on tarkistettava laitteen tila nähdäksesi, onko laite käytettävissä.

Laitteiden tilojen ja ominaisuuksien päivittäminen:

1. Valitse .
Esiin tulee **Päivitä laitteen ominaisuudet** -valintaikkuna. Kaikkien laitteiden tilatiedot päivitetään ja laitteiden ominaisuudet haetaan.
Jos joidenkin laitteiden ominaisuudet eivät ole ajan tasalla, kyseiset laitteet näkyvät luettelossa ja **Päivitä**-painike on käytettävissä.
 2. Valitse tarvittaessa **Kopioi laiteluettelo leikepöydälle**.
 3. Valitse **Päivitä**.
 4. Valitse **OK**.
- ⇒ Laitteiden ominaisuudet on nyt päivitetty.



Huomautus!

Kaikkien laitteiden tilatiedot päivitetään aina, vaikka **Päivitä laitteiden ominaisuudet** -valintaikkuna peruutettaisiin.

14.2

IP-laitteiden salasanan muuttaminen

Pääikkuna > **Laitteet** >  **Muuta laitteiden salasana** > **Muuta laitteiden salasana** -valintaikkuna
tai

Pääikkuna > **Laitteisto**-valikko > **Muuta laitteiden salasana...** -komento > **Muuta laitteiden salasana** -valintaikkuna

Muuta IP-laitteiden salasana seuraavasti:

1. Valitse laite.
2. Napsauta valittua laitetta hiiren kakkospainikkeella ja valitse **Muokkaa salasanaa...**
Muuta laitteiden salasana -valintaikkuna avautuu.
3. Valitse salasanan tyyppi.
4. Kirjoita uusi salasana.
5. Valitse **OK**.

Uusi salasana päivitetään valittuun laitteeseen.

Katso lisätietoja kohdasta *Muuta laitteiden salasanoja* -valintaikkuna (*Laitteisto-valikko*), sivu 104.

Useiden laitteiden asetusten muuttaminen:

Katso *Useiden lähettimien/vastaanottimien määrittäminen*, sivu 226.

Viitata johonkin

- *Muuta laitteiden salasanoja* -valintaikkuna (*Laitteisto-valikko*), sivu 104

14.3

Laitteen lisääminen

Pääikkuna > **Laitteet**

Seuraavat laitteet lisätään Laitepuuhun manuaalisesti, joten laitteen verkko-osoite on tiedettävä:

- Boschin IP-videolaitteen lisääminen
- Analoginen matriisi
Bosch Allegiant -laitteen lisääminen edellyttää voimassa olevaa Allegiant-määritystiedostoa.

- BVMS -työasema
Operator Client -ohjelmiston on oltava asennettuna työasemaan.
- Viestintäväline
- Bosch ATM/POS Bridge, DTP-laite
- Virtuaalitulo
- Verkonvalvontalaite
- Bosch IntuiKey -näppäimistö
- KBD-Universal XF -näppäimistö
- Monitoriryhmä
- I/O-moduuli
- Allegiant CCL -emulointi
- Boschin rikosilmoitinkeskus
- Palvelinperustainen analysointilaite
- Bosch-kulunvalvontajärjestelmä

Voit tarkistaa seuraavat lisättävät laitteet **BVMS Scan Wizard** -valintaikkunassa:

- VRM-laitteet
- Lähettimet
- Vain live-tilaa käyttävät lähettimet
- ONVIF-lähettimet (vain Live)
- Paikallista tallennusta käyttävät lähettimet
- Vastaanottimet
- Video Streaming Gateway (VSG) -laitteet
- DVR-laitteet



Huomautus!



Kun laite on lisätty, tallenna asetukset valitsemalla .





Huomautus!

Lisää DVR käyttämällä laitteen järjestelmänvalvojan tiliä. DVR-käyttäjätilin käyttäminen rajoitetuin oikeuksin voi johtaa toimintoihin, jotka eivät ole käytettävissä BVMS -järjestelmässä. Esimerkki tällaisesta on PTZ-kameran ohjauksen käyttö.



BVMS Scan Wizard -valintaikkuna

Pääikkuna > **Laitteet** > Laajenna  > Napsauta hiiren kakkospainikkeella  > Valitse vaihtoehto **Tarkista lähettimet** > **BVMS Scan Wizard** -valintaikkuna

Pääikkuna > **Laitteet** > Laajenna  > Napsauta hiiren kakkospainikkeella  > Valitse vaihtoehto **Tarkista videon suoratoiston yhdyskäytävät** > **BVMS Scan Wizard** -valintaikkuna

Pääikkuna > **Laitteet** > Napsauta hiiren kakkospainikkeella  > Valitse vaihtoehto **Tarkista vain live -lähettimet** > **BVMS Scan Wizard** -valintaikkuna

Pääikkuna > **Laitteet** > Napsauta hiiren kakkospainikkeella  > Valitse vaihtoehto **Tarkista paikallistallennuslähettimet** > **BVMS Scan Wizard** -valintaikkuna

Pääikkuna > **Laitteet** > Laajenna  > Laajenna  > Napsauta hiiren kakkospainikkeella

 > Valitse vaihtoehto **Etsi vastaanottimia** > **BVMS Scan Wizard** -valintaikkuna
Tässä valintaikkunassa voit tarkistaa verkossa käytössä olevat laitteet ja lisätä ne järjestelmään samalla kertaa.

Käyttö

Valitsemalla tämän voit valita järjestelmään lisättävän laitteen.

Tyyppi (ei käytettävissä VSG-laitteissa)

Näyttää laitteen tyyppin.

Näyttönimi

Näyttää laitepuussa ilmoitetun laitteen nimen.

Verkko-osoite

Näyttää laitteen IP-osoitteen.

Käyttäjänimi

Näyttää laitteessa määritetyn käyttäjänimen.

Salasana

Kirjoita salasana, jolla todennus tehdään tällä laitteella.

Tila

Näyttää todennuksen tilan.



: onnistui



: epäonnistui

Pääikkuna > **Laitteet** > Napsauta hiiren kakkospainikkeella  > Valitse vaihtoehto **Etsi VRM-laitteet** > BVMS Scan Wizard -valintaikkuna



Huomautus!

Ennen toissijaisen VRM:n määrittämistä, tietokoneeseen on ensin asennettava tarvittava ohjelmisto. Suorita Setup.exe ja valitse **Toissijainen VRM**.

Rooli

Valitse haluamasi kohde luettelosta.

Seuraavassa taulukossa on luettelo rooleista, joka kullakin VRM-tyypillä voi olla:

Rooli/tyyppi	Ensisijainen VRM	Toissijainen VRM
Ensisijainen (normaali)	X	
Toissijainen (normaali)		X
Ensisijainen vikasieto	X	
Toissijainen vikasieto		X
Kahdennettu		X

Voit lisätä ensisijaiseen VRM:ään VRM-laitteen, jolla on seuraavat roolit:

- Vara-VRM

- Kahdennettu VRM
- Voit lisätä toissijaiseen VRM:ään VRM-laitteita, joilla on seuraava rooli:
- Vara-VRM

Pää-VRM

Valitse haluamasi kohde luettelosta.

Käyttäjänimi

Näyttää VRM-laitteessa määritetyn käyttäjänimen.

Voit kirjoittaa tarvittaessa toisen käyttäjänimen.

Viitata johonkin

- *VRM-laitteiden lisääminen tarkistuksen avulla, sivu 166*
- *Lähettimen lisääminen VRM-varantoon, sivu 214*
- *Vain live-tilassa käytettävän lähettimen lisääminen, sivu 214*
- *Paikallista tallennustilaa käyttävän lähettimen lisääminen, sivu 214*
- *Laitteiden tarkistus, sivu 73*

14.4

Palvelinluettelo-/osoitekirjasivu

Pääikkuna > **Laitteet** > **Enterprise-järjestelmä** > **Palvelinluettelo/osoitekirja**

Voit lisätä useita Management Server -tietokoneita käytettäväksi samanaikaisesti BVMS Enterprise -järjestelmässä. Voit myös lisätä useita Management Server -tietokoneita Server Lookup -toiminnon peräkkäistä käyttöä varten.

Voit lisätä sarakkeita palvelinluetteloon. Näin voit lisätä tietoja, joita käyttäjä voi etsiä Server Lookup -toiminnolla. Lisätyt sarakkeet näkyvät myös **Palvelimen käyttö** -sivulla (Pääikkuna >

Käyttäjäryhmät > **Enterprise User Groups** -välilehti >  > **Palvelimen käyttö** -välilehti).

Lisää palvelin

Avaa **Lisää palvelin** -valintaikkunan.

Poista palvelin

Napsauta, jos haluat poistaa Management Server -kohteet.

Management Server

Näyttää kaikkien lisättyjen Management Server -tietokoneiden nimet. Voit muuttaa jokaista merkintää.

Huomautus: Jos käytät SSH-yhteyttä, kirjoita osoite seuraavassa muodossa:

ssh://IP tai palvelimen nimi:5322

Yksityinen verkko-osoite

Näyttää kaikkien lisättyjen Management Server -tietokoneiden yksityiset verkko-osoitteet.

Voit muuttaa jokaista merkintää.

Palvelimen numero

Näyttää kaikkien lisättyjen Management Server -tietokoneiden loogiset numerot. Voit muuttaa jokaista merkintää.

Palvelimen kuvaus

Kirjoita tämän Management Server -tilin kuvaus. Tätä kuvausta tarvitaan etsittäessä tiliä käytettävissä olevien palvelimien luettelosta, kun Management Server -palvelinta halutaan käyttää yksin, esimerkiksi selvitettyä toisesta hallintajärjestelmästä saapuvaa hälytystä.

Napsauta, jos tarvitset vaiheittaiset ohjeet:

- *Enterprise-järjestelmän palvelinluettelon määrittäminen, sivu 84*
- *Server Lookup -toiminnon määrittäminen, sivu 127*
- *Palvelinluettelon vieminen, sivu 128*
- *Palvelinluettelon tuominen, sivu 128*

Viitata johonkin

- *SSH-tunnelointi, sivu 49*

14.4.1**Lisää palvelin -valintaikkuna**

Pääikkuna > **Laitteet** > **Enterprise-järjestelmä** > **Palvelinluettelo/osoitekirja**

Palvelimen nimi

Kirjoita Management Server -näyttönimi.

Huomautus: Jos käytät SSH-yhteyttä, kirjoita osoite seuraavassa muodossa:

ssh://IP tai palvelimen nimi:5322

Yksityinen verkko-osoite

Kirjoita Management Server -palvelimen yksityinen IP-osoite tai DNS-nimi.

Julkinen verkko-osoite

Kirjoita julkisen verkon osoite.

Palvelimen kuvaus

Kirjoita Management Server -tilin kuvaus.

14.4.2**Server Lookup -toiminnon määrittäminen**

Server Lookup -toiminnossa Operator Client- tai Configuration Client -käyttäjä kirjautuu tavanomaisen käyttäjäryhmän, ei Enterprise User Group -käyttäjäryhmän käyttäjätunnuksella.

Viitata johonkin

- *Server Lookup, sivu 25*
- *Palvelinluettelo-/osoitekirjasivu, sivu 126*
- *Server Lookup -toiminnon avulla, sivu 73*

14.4.3**Palvelinluettelon määrittäminen**

Pääikkuna > **Laitteet** > **Enterprise-järjestelmä** > **Palvelinluettelo/osoitekirja**

Voit lisätä palvelimia seuraavasti:

1. Valitse **Lisää palvelin**.
Lisää palvelin -valintaikkuna avautuu.
2. Anna palvelimelle näyttönimi ja kirjoita yksityinen verkko-osoite (DNS-nimi tai IP-osoite).
Huomautus: Jos käytät SSH-yhteyttä, kirjoita osoite seuraavassa muodossa:
ssh://IP tai palvelimen nimi:5322
3. Valitse **OK**.
4. Toista vaiheet, kunnes kaikki haluamasi Management Server -tietokoneet on lisätty.

Sarakkeiden lisääminen:

- ▶ Napsauta taulukon otsikkoa hiiren kakkospainikkeella ja valitse **Lisää sarake**.
Voit lisätä enintään 10 saraketta.
Voit poistaa sarakkeen napsauttamalla haluttua saraketta hiiren kakkospainikkeella ja valitse **Poista sarake**.

⇒ Lisätyt sarakkeet viedään palvelinluettelon mukana.

Viitata johonkin

– *Enterprise-järjestelmän palvelinluettelon määrittäminen, sivu 84*

14.4.4

Palvelinluettelon vieminen

Pääikkuna > **Laitteet** > **Enterprise-järjestelmä** > **Palvelinluettelo/osoitekirja**

Voit viedä palvelinluettelon ja kaikki määritetyt ominaisuudet muokkausta ja myöhempää tuontia varten.

Ota huomioon Palvelinluettelo-luvussa kuvatut rajoitukset, kun muokkaat vietyä csv-tiedostoa ulkoisessa muokkausohjelmassa.

Vieminen:

1. Napsauta taulukon otsikkoa hiiren kakkospainikkeella ja valitse **Vie palvelinluettelo...**
 2. Anna vientitiedostolle nimi ja valitse **Tallenna**.
- ⇒ Kaikki palvelinluettelon sarakkeet viedään csv-tiedostona.

Aiheeseen liittyvät ohjeet

- *Server Lookup, sivu 25*
- Palvelinluettelo
- *Palvelinluettelo-/osoitekirjasivu, sivu 126*

14.4.5

Palvelinluettelon tuominen

Pääikkuna > **Laitteet** > **Enterprise-järjestelmä** > **Palvelinluettelo/osoitekirja**

Ota huomioon Palvelinluettelo -luvussa kuvatut rajoitukset, kun olet muokannut vietyä csv-tiedostoa ulkoisessa muokkausohjelmassa.

Tuominen:

1. Napsauta taulukon otsikkoa hiiren kakkospainikkeella ja valitse **Tuo palvelinluettelo...**
2. Valitse haluttu tiedosto ja valitse **Avaa**.

Aiheeseen liittyvät ohjeet

- *Server Lookup, sivu 25*
- Palvelinluettelo
- *Palvelinluettelo-/osoitekirjasivu, sivu 126*

14.5

DVR (Digital Video Recorder) -sivu

Pääikkuna > **Laitteet** >  > 

Näyttää valitun DVR:n ominaisuussivut.

Voit integroida DVR:n omaan järjestelmääsi.

- ▶ Voit näyttää vastaavan ominaisuussivun napsauttamalla välilehteä.



Huomautus!

Määrittäminen kohteena ei ole itse DVR-laite, vaan sen integrointi BVMS -järjestelmään.



Huomautus!

Lisää DVR käyttämällä laitteen järjestelmänvalvojan tiliä. DVR-käyttäjätilin käyttäminen rajoitetuin oikeuksin voi johtaa toimintoihin, jotka eivät ole käytettävissä BVMS -järjestelmässä. Esimerkki tällaisesta on PTZ-kameran ohjauksen käyttö.

Viitata johonkin

- *DVR-laitteet* , sivu 129
- *DVR:n integroinnin määrittäminen*, sivu 131

14.5.1**DVR-laitteet**

Tässä luvussa on taustatietoja DVR-laitteista, jotka voidaan integroida BVMS -ympäristöön. Tietyt DVR-mallit (esimerkiksi DHR-700) tukevat tallennusta lähettimistä/IP-kameroista. Muut DVR-mallit tukevat vain analogisia kameroita.

Lähetintä/IP-kameraa ei saa integroida kahden videojärjestelmän kokoonpanoon (DVR- tai videonhallintajärjestelmät).

Jos lähettimet/IP-kamerat liitetään DVR-laitteistoon, joka on jo integroitu BVMS -ympäristöön, BVMS -verkkolaitetarkistus ei havaitse niitä. Tämä koskee sekä Configuration Client -työasemasta että Config Wizard -toiminnosta käynnistettyjä verkkotarkistuksia.

Jos BVMS -ympäristöön integroidaan DVR, johon on liitetty lähettimiä/IP-kameroita, ja nämä lähettimet/IP-kamerat on jo lisätty BVMS -ympäristöön, näkyviin tulee varoitus. Poista nämä lähettimet/IP-kamerat DVR-laitteistosta tai BVMS -järjestelmästä.

Config Wizard ei lisää kokoonpanoon DVR-laitteita, joiden IP-kamerat ovat ristiriidassa. DVR-laitteet tukevat rajallista samanaikaisten yhteyksien määrää. Tämä luku määrittää niiden Operator Client -käyttäjien enimmäismäärän, jotka voivat näyttää videoita samanaikaisesti tästä DVR-laitteesta ilman, että näkyviin tulee mustia kuvaruutuja.

**Huomautus!**

Lisää DVR käyttämällä laitteen järjestelmänvalvojan tiliä. DVR-käyttäjätilin käyttäminen rajoitetuin oikeuksin voi johtaa toimintoihin, jotka eivät ole käytettävissä BVMS -järjestelmässä. Esimerkki tällaisesta on PTZ-kameran ohjauksen käyttö.

**Huomautus!**

DIVAR AN 3000/5000: Jos poistat videotietoja DVR-laitteesta, ota huomioon, että poistat aina vähintään täyden tunnin videotiedot. Esimerkki: jos valitset ajanjaksoksi 6.50–7.05, videotiedot poistuvat ajalta 6.00–8.00.

Boschin 700-sarjan hybridi- ja verkkotallentimet HD-kuvalle: Poisto alkaa aina kaikkien Operator Client -työasemassa näkyvien kameroiden tallenteiden alusta ja päättyy määritettynä ajankohtana.

Viitata johonkin

- *DVR (Digital Video Recorder) -sivu*, sivu 128
- *DVR:n integroinnin määrittäminen*, sivu 131

14.5.2**DVR-laitteen lisääminen tarkistuksen avulla:****DVR-laitteiden lisääminen tarkistuksen avulla:**

1. Napsauta hiiren kakkospainikkeella kohdetta  ja valitse **DVR:ien tarkistus**. **BVMS Scan Wizard** -valintaikkuna tulee näkyviin.
2. Valitse lisättävien laitteiden valintaruudut.
3. Valitse **Seuraava >>**.
Ohjatun toiminnon **Todenna laitteet** -valintaikkuna avautuu.

4. Kirjoita kunkin salasana suojatun laitteen salasana.
Salasana tarkistetaan automaattisesti, kun salasana kenttään ei kirjoiteta uutta merkkiä muutamaan sekuntiin tai kun käyttäjä napsauttaa salasana kentän ulkopuolella.
Jos kaikissa laitteissa on sama salasana, voit kirjoittaa sen ensimmäiseen **Salasana-** kenttään. Napsauta sitten kyseistä kenttää hiiren kakkospainikkeella ja valitse **Kopioi solu sarakkeeseen**.



Onnistuneet kirjautumiset näytetään **Tila**-sarakkeessa symbolilla .

Epäonnistuneet kirjautumiset ilmaistaan  -symbolilla.

5. Valitse **Valmis**.
Laitte on lisätty Laittepuuhun.

14.5.3

Lisää DVR -valintaikkuna

Pääikkuna > **Laitteet** > Laajenna  >  > **Lisää DVR**
Voit lisätä DVR-laitteen manuaalisesti.

Verkko-osoite/Portti

Kirjoita DVR-laitteen IP-osoite. Muuta porttinumeroa tarvittaessa.

Käyttäjänimi:

Kirjoita käyttäjätunnus, jolla muodostetaan yhteys DVR:ään.

Salasana:

Kirjoita salasana, jolla muodostetaan yhteys DVR:ään.

Suojaus

Suojattu yhteys -valintaruutu on valittu oletusarvoisesti.

Jos suojattu yhteys ei ole mahdollinen, näyttöön tulee viesti. Poista valintamerkki napsauttamalla.



Huomautus!

Jos **HTTPS**-valintaruutu valitaan, komento- ja ohjausyhteydet ovat suojattuja. Videokuvan tietovirtaa ei ole suojattu.

Viitata johonkin

– *Laitteen lisääminen, sivu 123*



14.5.4

Asetukset-välilehti

Pääikkuna > **Laitteet** >  >  > **Asetukset-välilehti**
Näyttää järjestelmäsi kytketyn DVR-laitteen verkkoasetukset. Voit muuttaa asetuksia tarvittaessa.

14.5.5

Kamerat-välilehti

Pääikkuna > **Laitteet** >  >  > **Kamerat-välilehti**
Näyttää DVR-laitteen kaikki videokanavat kameroina. Voit poistaa kameroita.
DVR-laitteen käytöstä poistettu videotulo näkyy aktiivisena kamerana BVMS -järjestelmässä, koska tulo voi sisältää aiempia tallenteita.

14.5.6 Tulot-välilehti

Pääikkuna > **Laitteet** >  > **Tulot-välilehti**
Näyttää DVR-laitteen kaikki tulot.
Voit poistaa kohteita.

14.5.7 Releet-välilehti

Pääikkuna > **Laitteet** >  > **Releet-välilehti**
Näyttää DVR-laitteen kaikki releet. Voit poistaa kohteita.

14.5.8 DVR:n integroinnin määrittäminen

Pääikkuna > **Laitteet** > Laajenna 



Huomautus!

Lisää DVR käyttämällä laitteen järjestelmänvalvojan tiliä. DVR-käyttäjätilin käyttäminen rajoitetuin oikeuksin voi johtaa toimintoihin, jotka eivät ole käytettävissä BVMS -järjestelmässä. Esimerkki tällaisesta on PTZ-kameran ohjauksen käyttö.



Huomautus!

Määrittäksen kohteena ei ole itse DVR-laite, vaan sen integrointi BVMS -järjestelmään.

Kohteen poistaminen:

1. Valitse **Asetukset**-välilehti, **Kamerat**-välilehti, **Tulot**-välilehti tai **Releet**-välilehti.
2. Napsauta kohdetta hiiren kakkospainikkeella ja valitse **Poista**. Kohde poistetaan.



Huomautus!

Jos haluat palauttaa poistetun kohteen, napsauta DVR-laitetta hiiren kakkospainikkeella ja valitse **Tarkista DVR uudelleen**.

DVR-laitteen nimeäminen uudelleen:

1. Napsauta DVR-laitetta hiiren kakkospainikkeella ja valitse **Nimeä uudelleen**.
2. Kirjoita kohteen uusi nimi.

Viitata johonkin

- *Laitteen lisääminen, sivu 123*
- *DVR (Digital Video Recorder) -sivu, sivu 128*

14.6 Matriisikytkimet -sivu

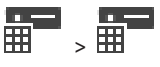
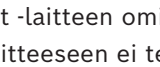
Pääikkuna > **Laitteet** >  > 
Näyttää Bosch Allegiant -laitteen ominaisuussivut.
Itse Bosch Allegiant -laitteeseen ei tehdä määrittäksiä. Vain BVMS -järjestelmään liittyviä asetuksia muutetaan. Lisätietoja Allegiant-laitteen ja BVMS yhdistämisestä on tämän käytönaikaisen ohjeen **Käsitteet**-luvussa. Tämä luku sisältää taustatietoja valituista aiheista. Lisäksi voit määrittää Allegiant-runkojohtojen prioriteettien hallinnan.
▶ Voit näyttää vastaavan ominaisuussivun napsauttamalla välilehteä.

Viitata johonkin

- *Bosch Allegiant -laitteen määrittäminen, sivu 132*
- *Bosch Allegiant -matriisin yhdistäminen BVMS-järjestelmään, sivu 56*

14.6.1**Bosch Allegiant -laitteen lisääminen****Bosch Allegiant -laitteen lisääminen:**

1. Napsauta hiiren kakkospainikkeella kohdetta  ja valitse **Lisää Allegiant**. **Avaa**-valintaikkuna tulee näkyviin.
2. Valitse käytettävä Allegiant-määrittystiedosto ja valitse sitten **OK**. Bosch Allegiant -laite lisätään järjestelmään.

Huomautus: voit lisätä vain yhden Bosch Allegiant -matriisin.

14.6.2**Bosch Allegiant -laitteen määrittäminen**

Pääikkuna > **Laitteet** > Laajenna  > 

Itse Bosch Allegiant -laitteeseen ei tehdä määriytyksiä. Vain BVMS -järjestelmään liittyviä asetuksia muutetaan.

Lähettimen lähdön määrittäminen:

1. Valitse **Lähdöt** -välilehti.
2. Valitse haluttujen solujen kohdalla **Käyttö**-sarakkeesta **Digitaalinen kaukoverkko**.
3. Valitse tarvittava lähetin **Encoder**-sarakkeesta.

Tulon lisääminen Bosch Allegiant -laitteeseen:

1. Valitse **Tulot** -välilehti.
2. Valitse **Lisää tuloja**. Taulukkoon lisätään uusi rivi.
3. Kirjoita tarvittavat asetukset soluihin.

Tulon poistaminen:

1. Valitse **Tulot** -välilehti.
2. Napsauta haluttua taulukon riviä.
3. Valitse **Poista tulo**. Rivi poistetaan taulukosta.

Viitata johonkin

- *Bosch IntuiKey -näppäimistön yhdistäminen BVMS-järjestelmään, sivu 53*
- *Liitäntä -sivu, sivu 133*
- *Kamerat -sivu, sivu 134*
- *Lähdöt -sivu, sivu 132*
- *Tulot -sivu, sivu 133*

14.6.3**Lähdöt -sivu**

Pääikkuna > **Laitteet** > Laajenna  >  > **Lähdöt** -välilehti

Voit määrittää Bosch Allegiant -laitteen lähtöliitännän käytön ja valita lähtöliitännän lähettimen.

Lähtöliitännälle on määritettävä lähetin, ennen kuin voit tallentaa Bosch Allegiant -laitteen lähtöliitännän videokuvaa BVMS -järjestelmässä. Tämä lähetin on liitettävä lähtöön.

Nro

Näyttää lähtöliitännän numeron.

Looginen Allegiant-numero

Näyttää Allegiantin lähdön loogisen numeron.

Looginen BVMS-numero

Voit muuttaa BVMS -järjestelmän lähtöliitännän loogista numeroa. Jos määrität numeron, joka on jo käytössä, näyttöön avautuu viesti.

Nimi

Näyttää lähdön nimen.

Käyttö

Mahdollistaa lähtöliitännän käytön muuttamisen.

Jos valitset kohdan **Digitaalinen kaukoverkko**, voit liittää lähettimen tähän lähtöön **Lähetin**-kentässä. Allegiant-lähtö muuttuu verkkoyhteensopivaksi.

Jos valitset Operator Client -sovelluksessa **Allegiant-monitori**, käyttäjä voi määrittää kameran signaalin laitteiston monitoriin. PTZ-ohjaus on mahdollista, jos kamera on määritetty PTZ-kameraksi. Käyttäjä ei voi vetää tätä kameran kuvaruutuun Operator Client -sovelluksessa.

Jos valitset kohdan **Ei käytössä**, käyttäjä ei voi liittää monitoria Allegiant-kameraan.

Lähetin

Voit määrittää lähdölle lähettimen. Voit valita lähettimen vain, kun olet valinnut kohdan **Digitaalinen kaukoverkko**. Lähetin on lukittu loogiseen puuhun. Jos liität lähettimen, joka on jo Loogisessa Puussa, se poistetaan siitä. Käyttäjä voi vetää kameran kuvaruutuun Operator Client -ohjelmistossa.

Viitata johonkin

– *Bosch Allegiant -laitteen määrittäminen, sivu 132*

14.6.4**Tulot -sivu**

Pääikkuna > **Laitteet** > Laajenna  >  > **Tulot** -välilehti
Voit lisätä Bosch Allegiant -laitteen tuloja.

Lisää tulo

Lisää taulukkoon uusi rivi, jos haluat määrittää uuden tulon.

Poista tulo

Napsauta, jos haluat poistaa rivin taulukosta.

Tulon nro

Kirjoita vaadittu tulon numero. Jos määrität numeron, joka on jo käytössä, näyttöön avautuu viesti.

Tulon nimi

Kirjoita vaadittu tulon nimi.

Viitata johonkin

– *Bosch Allegiant -laitteen määrittäminen, sivu 132*

14.6.5**Liitäntä -sivu**

Pääikkuna > **Laitteet** > Laajenna  >  > **Yhteys** -välilehti
Näyttää Bosch Allegiant -määritystiedoston nimen.

BVMS lukee määrittystiedoston jäsennellyssä tallennusmuodossa käyttämällä kaikkien Bosch Allegiant -laitteeseen liitettyjen kameroiden nimiä ja määrittystietoja.

Päivitä kokoonpano

Napsauta, jos haluat valita päivitetyn Bosch Allegiant -määrittystiedoston.

Viitata johonkin

– *Bosch Allegiant -laitteen määrittäminen, sivu 132*

14.6.6

Kamerat -sivu

Pääikkuna > **Laitteet** > Laajenna  >  > **Kamerat** -välilehti

Näyttää kamerataulukon, jossa näkyvät Bosch Allegiant -laitteeseen liitetyt kamerat.

Nro

Näyttää kameran juoksevan numeron.

Looginen Allegiant-numero

Näyttää kameran loogisen numeron.

Kameran nimi

Näyttää kameran nimen.

Viitata johonkin

– *Bosch Allegiant -laitteen määrittäminen, sivu 132*

14.7

Työasema -sivu



Pääikkuna > **Laitteet** > Laajenna  > 

Operator Client -ohjelmiston on oltava asennettuna työasemaan.

Voit määrittää seuraavat työaseman asetukset:

- Lisää Bosch Video Management System -työasemaan yhdistetty CCTV-näppäimistö.
- Määritä komentosarja, joka suoritetaan työaseman käynnistyksen yhteydessä.
- Valitse haluttu tietovirta suoran kuvan näyttämiseen. Voit valita suoratoistoja kaksitaajuuksisia suoratoistokameroita ja monisuoratoistokameroita varten.

Huomautus: Et voi määrittää CCTV-näppäimistöä oletustyöasemaan. Tätä varten tarvitaan erityisesti määritetty työasema.

Lisää vastaanottimeen yhdistetty Bosch IntuiKey -näppäimistö laajentamalla  ja valitsemalla .

Viitata johonkin

- *Työaseman lisääminen manuaalisesti, sivu 134*
- *Käynnistyskomentosarjan määrittäminen (Asetukset-sivu), sivu 135*

14.7.1

Työaseman lisääminen manuaalisesti

BVMS -työaseman lisääminen:

1. Napsauta hiiren kakkospainikkeella kohtaa .

2. Valitse **Lisää työasema**.
Lisää työasema -valintaikkuna avautuu.
3. Määritä haluttu arvo.
4. Valitse **OK**.

Työasema  lisätään järjestelmään.

BVMS-oletustyöaseman lisääminen:

- ▶ Napsauta hiiren kakkospainikkeella kohtaa .

Valitse **Lisää oletustyöasema**.

Työasema  lisätään järjestelmään.



Huomautus!

Voit lisätä vain yhden oletustyöaseman.

Jos oletustyöasema on määritetty, tähän palvelimeen yhdistetyissä työasemissa käytetään näitä asetuksia, eikä niitä määritetä erikseen.

Jos työasema on määritetty, tämän työaseman asetuksia käytetään oletustyöaseman asetusten sijaan.

14.7.2

Bosch IntuiKey -näppäimistön määrittäminen (Asetukset-sivu) (työasema)

Pääikkuna > **Laitteet** > Laajenna  > 

Työasemaan liitetyn Bosch IntuiKey -näppäimistön määrittäminen:

1. Valitse **Asetukset** -välilehti.
2. Tee tarvittavat asetukset **Näppäimistön asetukset**-kentässä.

Yksityiskohtaisia tietoja eri kentistä on sovellusikkunan käytönaikaisessa ohjeessa.

Viitata johonkin

– *Työasema -sivu, sivu 134*

14.7.3

Käynnistyskomentosarjan määrittäminen (Asetukset-sivu)

Pääikkuna > **Laitteet** > Laajenna  >  > **Asetukset**-sivu

Komentosarja voidaan määrittää suoritettavaksi, kun Operator Client käynnistetään valitussa työasemassa.

Vastaava Komentosarja on luotava.

Lisätietoja Komentosarjan luomisesta on kohdassa *Komentosarjojen hallinta, sivu 88*.

Käynnistyskomentosarjan määrittäminen:

- ▶ Valitse haluttu Komentosarja **Käynnistyskomentosarja**-luettelosta.

Viitata johonkin

– *Työasema -sivu, sivu 134*

14.7.4

Asetukset -sivu

Pääikkuna > **Laitteet** > Laajenna  >  > **Asetukset** -välilehti

Voit määrittää komentosarjan, joka suoritetaan, kun Operator Client käynnistetään työasemassa.

Voit määrittää TCP- tai UDP-protokollan tiedonsiirtoprotokollaksi, jota käytetään kaikissa tämän työaseman Live-tilassa näkyvissä kameroissa.

Voit määrittää, mitä IP-laitteen tietovirtaa käytetään suoran kuvan näyttämiseen.

Voit käynnistää Forensic Search tässä työasemassa.

Voit myös määrittää käyttölaitteen, joka on kytketty tähän työasemaan.

Verkko-osoite:

Kirjoita DNS-nimi tai työaseman IP-osoite.

Käynnistyskomentosarja:

Valitse käynnistettävä komentosarja, kun työaseman Operator Client käynnistetään.

Komentosarja luodaan tai tuodaan **Tapahtumat**-sivulla.

Kameran oletusyhteyskäytäntö

Valitse oletusarvoinen tiedonsiirtoprotokolla, joita käytetään kaikissa tämän työaseman Loogiseen Puuhun määritetyissä kameroissa.

Ohita asetukset Kamerat ja tallennus -sivulta

Ota haluttu suoran kuvan suoratoiston valinta käyttöön valitsemalla valintaruutu.

Huomautus: Jos DVR-laite tuottaa useamman kuin 1 suoratoiston (esimerkiksi DIVAR AN 3000/5000), myös laitteen reaaliaikaisen suoratoiston asetus muuttuu tässä. DVR-laitteiden reaaliaikaisen suoratoiston asetukset eivät ole käytettävissä **Kamerat ja tallennus** -sivulla.

Suoratoisto

Valitse haluttu tietovirta reaaliaikaisen kuvan näyttöä varten. Voit valita suoratoistoja kaksitaajuuksisia suoratoistokameroita ja monisuoratoistokameroita varten.

Kun valitset **Kuvaruudun koko optimoitu**, kunkin näkyvän kamerasuoratoiston tarkkuus määritetään automaattisesti kuvaruudun kokoon (käytössä olevan monitorin tarkkuuden mukaan). Tämä on hyödyllistä, kun käytössä on monia suuren tarkkuuden kameroita (kuten 4K ultra HD -kamerat). Vain ne kamerat, joiden kuvavirran tarkkuus voidaan määrittää erikseen, voivat säätää tarkkuuden kuvaruudun mukaan. Operator Client -käyttäjä voi muuttaa erikseen kunkin kamerasuoratoiston tietovirtavalintaa.

Kahden virran kamerat

Valitse kaksitaajuuksisten suoratoistokameroiden suoran kuvan oletussuoratoisto.

Usean virran kamerat

Valitse monisuoratoistokameroiden suoran kuvan oletussuoratoisto.

Käytä sen sijaan transkoodattua suoratoistoa, mikäli saatavilla

Valitse valintaruutu, jos sallit mahdollisen ohjelmistomuunnetun tietovirran käytön.

Ohjelmistomuunnettua tietovirtaa käytetään reaaliaikaisen kuvan valitun tietovirran sijasta. Jotta transkoodattu suoratoisto on käytettävissä BVMS-järjestelmässä, VRM-järjestelmäsi tietokoneessa on oltava yhdysrakenteinen laitteistolähetin.

Kun kameraa näytetään Live-tilassa, käytetään työasemalle asetettua oletustietovirtaa. Jos kamerassa ei ole tietovirtaa 2 tai transkoodauspalvelu (laitteisto- tai ohjelmistopohjainen) ei ole käytettävissä, tietovirtaa 1 käytetään työaseman asetuksista riippumatta.

Käytä suoraa toistoa tallennuksesta

Valitse valintaruutu, jotta videokuvavirta lähetetään tallennuslaitteesta suoraan tähän työasemaan. Kuvavirtaa ei lähetetä nyt VRM:n kautta. Työaseman on oltava edelleen yhteydessä VRM:ään, jotta toisto toimii oikein.

Huomautus: Suora toisto iSCSI-tallennuslaitteesta on käytettävissä vain, jos olet määrittänyt yleisen iSCSI CHAP -salasanan.

Hae tosiaikainen kuva Video Streaming Gatewayn virrasta 1 kameroille. joilla on tosiaikainen kuva suoraan kamerasta

Näyttää luettelon Video Streaming Gateway -laitteista. Valitse haluamasi kohteet ja ota käyttöön videotietojen lähetys pienen kaistanleveyden segmenttien kautta videolähteen ja työaseman välillä.

Huomautus: Jos valitset Video Streaming Gateway -laitteen suoran videokuvan hakemiseen, **Reaaliaikainen videokuva - Profiili Kamerat ja tallennus** -sivulla on vanhentunut. Sen sijaan **Tallennus - Profiili** -asetusta käytetään myös suoralle videokuvalle.

Näppäimistön tyyppi:

Valitse työasemaan kytketyn käyttölaitteen tyyppi.

Portti:

Valitse COM-portti, jonka avulla näppäimistö on liitetty.

Tiedonsiirtonopeus:

Valitse haluttu enimmäisnopeus bitteinä sekunnissa (bps). Tämä on nopeus, jolla tieto siirretään kyseisen portin kautta. Nopeudeksi asetetaan yleensä tietokoneen tai laitteen tukema enimmäisnopeus.

Databittiä:

Näyttää databittimäärän, jota käytetään kunkin merkin siirtämiseen ja vastaanottamiseen.

Stop-bittiä:

Näyttää jokaisen merkin siirtoon kuluvan ajan (jolloin aika mitataan bitteinä).

Pariteetti:

Näyttää valitun portin vikatarkastustyyppin.

Porttityyppi:

Näyttää liitäntätyypin, jolla Bosch IntuiKey -näppäimistö on liitetty työasemaan.

Viitata johonkin

– *Käynnistyskomentosarjan määrittäminen (Asetukset-sivu), sivu 135*

14.7.5

Työaseman verkko-osoitteen vaihtaminen



Pääikkuna > **Laitteet** > Laajenna 

IP-osoitteen vaihtaminen:

1. Napsauta hiiren kakkospainikkeella kohdetta  ja valitse **Vaihda verkko-osoite**. **Vaihda verkko-osoite** -valintaikkuna tulee näkyviin.
2. Muuta kentän sisältöä tarpeen mukaan.

14.8

Vastaanottimet-sivu

Pääikkuna > **Laitteet** > Laajenna  > 
Voit lisätä ja määrittää vastaanottimia.



Huomautus!

BVMS Viewer ei tue vastaanotinlaitteita.



Huomautus!



Jos haluat käyttää järjestelmässä vastaanottimia, varmista, että kaikissa lähettimissä käytetään samaa user-käyttöoikeustason salasanaa.

Viitata johonkin

- *Laitteiden tarkistus, sivu 73*
- *Boschin lähetin/vastaanotin/kamera -sivu, sivu 211*



14.8.1

Lähettimen lisääminen manuaalisesti

Pääikkuna > **Laitteet** > Laajenna  > Laajenna  > Napsauta hiiren kakkospainikkeella kohtaa  > Valitse **Lisää lähetin** > **Lisää lähetin** -valintaikkuna tai

Pääikkuna > **Laitteet** > Napsauta hiiren kakkospainikkeella kohtaa  > Valitse **Lisää lähetin** > **Lisää lähetin** -valintaikkuna tai

Pääikkuna > **Laitteet** > Napsauta hiiren kakkospainikkeella kohtaa  > Valitse **Lisää lähetin** > **Lisää lähetin** -valintaikkuna tai





Pääikkuna > **Laitteet** > Laajenna  > Napsauta hiiren kakkospainikkeella kohtaa  > Valitse **Lisää vastaanotin** > **Lisää lähetin** -valintaikkuna

Mahdollistaa lähettimen manuaalisen lisäämisen. Tämä on erityisen kätevää silloin, kun haluat lisätä minkä tahansa Boschin IP-videolaitteen (vain VRM).

Huomautus:

Jos lisäät Boschin IP-videolähettimen **<Automaattinen havainnointi>** -valinnan avulla, tämän laitteen on oltava käytettävissä verkossa.

Boschin IP-videolaitteen lisääminen:

- Laajenna , laajenna , valitse hiiren kakkospainikkeella kohta .
Tai
valitse hiiren kakkospainikkeella kohta .
Tai
valitse hiiren kakkospainikkeella kohta .
- Valitse **Lisää lähetin**.
Lisää lähetin -valintaikkuna avautuu.
- Syötä IP-osoite.
- Valitse luettelosta vaihtoehto **<Automaattinen havainnointi>**, syötä laitteen salasana ja valitse vaihtoehto **Todenna**.
tai
valitse luettelosta konkreettinen lähetintyyppi tai **<Yksittäinen paikkamerkkikamera>**.

5. Valitse **OK**.
Laite lisätään järjestelmään.

 -kuvake osoittaa virheen, joka sinun on korjattava. Katso työkaluvihjeestä lisätietoja tietystä virheestä.

Lisää lähetin -valintaikkuna

Verkko-osoite

Kirjoita kelvollinen IP-osoite.

Lähettimen tyyppi

Jos tiedät laitetyypin, valitse sopiva vaihtoehto. Laitteen ei välttämättä tarvitse olla käytettävissä verkossa.

Jos haluat lisätä jonkin Boschin IP-videolaitteen, valitse **<Automaattinen havainnointi>**.

Laitteen on oltava käytettävissä verkossa.

Jos haluat lisätä kameran offline-määrittystä varten, valitse vaihtoehto **<Yksittäinen paikkamerkkikamera>**.

Käyttäjänimi

Näyttää laitteen todennukseen käytetyn käyttäjänimen.

Salasana

Kirjoita kelvollinen salasana laitteen todennusta varten.

Näytä salasana



Kun napsautat tästä, saat salasanan kirjoittaessasi näkyviin. Varo, ettei kukaan näe salasanaasi.

Todenna



Kun napsautat tästä, todennat laitteen yllä syöttämilläsi valtuuksilla.



14.8.2



Muokkaa lähetintä- / Muokkaa vastaanotinta -valintaikkuna

Pääikkuna > **Laitteet** > Laajenna  > Laajenna  > Laajenna  > Napsauta hiiren

kakkospainikkeella  > Valitse **Muokkaa lähetintä** > **Muokkaa lähetintä** -valintaikkuna tai

Pääikkuna > **Laitteet** > Laajenna  > Napsauta hiiren kakkospainikkeella kohtaa  > Valitse **Muokkaa lähetintä** > **Muokkaa lähetintä** -valintaikkuna tai

Pääikkuna > **Laitteet** > Laajenna  > Napsauta hiiren kakkospainikkeella kohtaa  > Valitse **Muokkaa lähetintä** > **Muokkaa lähetintä** -valintaikkuna tai

Pääikkuna > **Laitteet** > Laajenna  > Laajenna  > Napsauta hiiren kakkospainikkeella kohtaa  > Valitse **Muokkaa vastaanotinta** > **Muokkaa vastaanotinta** -valintaikkuna

Voit tarkistaa ja muokata laitteen ominaisuuksia. Kun tämä valintaikkuna avataan, laite kytketään. Salasana tarkistetaan ja laitteen ominaisuuksia verrataan kohtaan BVMS tallennettuihin laiteominaisuuksiin.

Nimi

Näyttää laitteen nimen. Kun lisäät Boschin IP-videolähettimen, laitteelle muodostetaan nimi. Muuta nimeä tarvittaessa.

Verkko-osoite

Kirjoita laitteen verkko-osoite. Muuta porttinumeroa tarvittaessa.

Käyttäjänimi

Näyttää laitteen todennukseen käytetyn käyttäjänimen.

Salasana

Kirjoita kelvollinen salasana laitteen todennusta varten.

Näytä salasana

Kun napsautat tästä, saat salasanan kirjoittaessasi näkyviin. Varo, ettei kukaan näe salasanaasi.

Todenna

Kun napsautat tästä, todennat laitteen yllä syöttämilläsi valtuuksilla.

Suojaus

Suojattu yhteys -valintaruutu on valittu oletusarvoisesti.

Jos suojattu yhteys ei ole mahdollinen, näyttöön tulee viesti. Poista valintamerkki napsauttamalla.

Seuraavat vastaanottimet tukevat suojattua yhteyttä:

- VJD 7000
- VJD 8000
- VIP XD HD

**Huomautus!**

Lähettimen ja vastaanottimen välinen yhteys on suojattu vain, jos kumpikin laite on määritetty käyttämään suojattua yhteyttä.

Videon suoratoisto

UDP: Tämä mahdollistaa salatun monilähetysuoratoiston tuetuille vastaanotinlaitteille.

TCP: Tämä mahdollistaa salatun yksittäislähetysuoratoiston tuetuille vastaanotinlaitteille.

Huomautus: Jos lähettimelle ei ole määritetty ryhmälähetysosoitetta, vastaanotin hakee suoratoistokohteen yksittäislähetystoiminnon avulla.

**Huomautus!**

BVMS ei tue Bosch-kameroita, jotka on kytketty VSG-laitteeseen.

BVMS tukee vain UDP-salausta alustoille, jotka ovat vanhempia kuin CPP13.

Laitteen ominaisuudet

Voit lajitella näytettävät laiteominaisuudet kategorian tai aakkosjärjestyksen mukaan.

Viestiteksti kertoo, täsmäävätkö haetut laiteominaisuudet olemassaolevien laiteominaisuuksien kanssa.

Ota laitteen ominaisuuksien muutokset käyttöön laitteen päivityksen jälkeen valitsemalla **OK**.





Viitata johonkin

- *Reaaliaikaisen videokuvan salaaminen (Muokkaa lähetintä), sivu 217*

- *Laitteominaisuuksien päivittäminen (Muokkaa lähetintä), sivu 218*

14.8.3

Lähettimen tai vastaanottimen salasanan vaihtaminen (Vaihda salasana / Anna salasana)

Pääikkuna > **Laitteet** > Laajenna  > Laajenna  >  > 

tai

Pääikkuna > **Laitteet** >  > 

tai

Pääikkuna > **Laitteet** >  > 

tai

Pääikkuna > **Laitteet** > Laajenna  > Laajenna  > 

Määritä ja vaihda kullakin tasolla erillinen salasana. Kirjoita valitun tason salasana (enintään 19 merkkiä, erikoismerkkejä ei voi käyttää).

Salasanan vaihtaminen:

1. Napsauta hiiren kakkospainikkeella kohtaa  ja valitse **Muuta salasana.... Anna salasana** -valintaikkuna avautuu.
 2. Valitse **Kirjoita käyttäjänimi** -luettelosta käyttäjä, jonka salasanan haluat vaihtaa.
 3. Kirjoita uusi salasana **Kirjoita käyttäjän salasana** -kenttään.
 4. Valitse **OK**.
- ⇒ Salasana vaihtuu laitteessa heti.

Salasana estää laitteen luvattoman käytön. Voit rajoittaa käyttöoikeuksia käyttöoikeustasojen avulla.

Suojaus salasamalla on täysin pitävä vasta, kun kaikki korkeammat käyttöoikeustasot on myös suojattu salasamalla. Niinpä salasanojen määrittäminen on aina aloitettava korkeimmasta käyttöoikeustasosta.

Voit määrittää kullekin käyttöoikeustasolle erillisen salasanan ja muuttaa sitä, jos olet kirjautunut järjestelmään service-käyttäjätilillä.

Laitteessa on kolme käyttöoikeustasoa: service, user ja live.

- service on korkein käyttöoikeustaso. Oikean salasanan kirjoittaminen antaa kaikkien toimintojen käyttöoikeuden ja sallii määritysasetusten muuttamisen.
- user on keskimäinen käyttöoikeustaso. Tällä käyttöoikeustasolla voi käyttää laitetta, toistaa tallenteita ja hallita esimerkiksi kameraa, mutta määrittämisen muuttaminen ei ole mahdollista.
- live on alin käyttöoikeustaso. Tällä tasolla voi vain katsoa reaaliaikaista videokuvaa ja vaihtaa eri livekuvanäyttöjen välillä.

Seuraava käyttöoikeustaso korvaa vastaanottimessa live-käyttöoikeustason.

- destination password (vain vastaanottimissa)
Käytetään lähettimen käyttämiseen.

Viitata johonkin

- *Vastaanottimen kohteen salasanan määrittäminen (Todenna...), sivu 207*

14.8.4

Vastaanottimen profiili

Voit määrittää eri asetuksia videokuvien näyttämiseksi VGA-monitorissa.

Monitorin nimi

Kirjoita monitorin nimi. Monitorin nimi helpottaa etämonitorin sijainnin tunnistamista. Käytä nimeä, jonka perusteella sijainti on mahdollisimman helppo tunnistaa.

Päivitä nimi Laitepuussa napsauttamalla .

Standardi

Valitse käytettävän monitorin videolähtösignaali. Käytettävissä on kahdeksan ennalta määritettyä asetusta VGA-monitoreille sekä PAL- ja NTSC-asetukset analogisille videomonitoreille.



Huomautus!

Jos valitset VGA-asetuksen, jonka arvot ovat monitorin teknisten tietojen ulkopuolella, monitori voi vaurioitua vakavasti. Tutustu käyttämäsi monitorin tekniseen dokumentaatioon.

Ikkunan asettelu

Valitse monitorin kuvan oletusasettelu.

VGA-näytön koko

Kirjoita näytön kuvasuhde (esimerkiksi 4 x 3) tai näytön fyysinen koko millimetreinä. Laite skaalaa näiden tietojen perusteella videokuvan siten, ettei siinä esiinny vääristymiä.

14.8.5

Monitorin näyttö

Laite tunnistaa lähetysten keskeytymisen ja näyttää varoituksen monitorissa.

Näytön lähetyshäiriö

Valitse **Käytössä**, jos haluat, että monitori näyttää varoituksen lähetyksen keskeytyessä.

Häiriön sieto

Sääda liikusäätimellä varoituksen aktivoivan keskeytyksen tasoa.

Häiriön ilmoitusteksti

Kirjoita varoitusteksti, jonka monitori näyttää, kun yhteys on katkennut. Tekstin enimmäispituus on 31 merkkiä.

14.8.6

Bosch IntuiKey -näppäimistön määrittäminen (vastaanotin)

Pääikkuna > **Laitteet**> Laajenna  > 



Huomautus!

KBD-Universal XF -näppäimistöä ei voi yhdistää vastaanottimeen.

Vastaanottimeen liitetyn Bosch IntuiKey -näppäimistön määrittäminen:

1. Valitse **Liitäntä**-sarakeesta solu ja valitse haluamasi vastaanotin.
Voit myös valita työaseman, jos Bosch IntuiKey -näppäimistö on yhdistetty siihen.

Työasema on määritettävä  -sivulla.



2. Tee tarvittavat asetukset **Liitäntäasetukset**-kentässä.
Yksityiskohtaisia tietoja eri kentistä on sovellusikkunan käytönaikaisessa ohjeessa.

Viitata johonkin

- Määritä näppäimistö -sivu, sivu 153

- *Bosch IntuiKey -näppäimistön yhdistämismvaihtoehdot, sivu 53*
- *Bosch IntuiKey -näppäimistön yhdistäminen vastaanottimeen, sivu 55*

14.8.7 Vastaanottimen määrittäminen käyttämään Bosch IntuiKey -näppäimistöä

Pääikkuna > **Laitteet** > Laajenna  > Laajenna 
Voit määrittää VIP XD -vastaanottimen, joka on liitetty Bosch IntuiKey-näppäimistöön noudattamalla seuraavia ohjeita.

Vastaanottimen määrittäminen:

1. Valitse vastaanotin, jota haluat käyttää Bosch IntuiKey-näppäimistön liittämiseen.
2. Valitse **Oheislaitteet** -välilehti.
3. Varmista, että seuraavat asetukset on valittu:
 - Sarjaporttitoiminto: **Läpinäkyvä**
 - Tiedonsiirtonopeus: **19200**
 - Stop-bittiä: **1**
 - Pariteettitarkistus: **Ei mitään**
 - Liitäntätila: **RS232**
 - Vuorosuuntainen tila: **Ei käytössä**





Viitata johonkin

- *Bosch IntuiKey -näppäimistön yhdistämismvaihtoehdot, sivu 53*
- *Bosch IntuiKey -näppäimistön yhdistäminen vastaanottimeen, sivu 55*
- *Bosch IntuiKey -näppäimistön laiteohjelmiston päivittäminen, sivu 55*

14.8.8 Poista vastaanottimen logo

Poistaa logon, joka on määritetty vastaanottimen web-sivulla.

14.9 Monitoriryhmät-sivu

Pääikkuna > **Laitteet** > Laajenna  > 
Voit lisätä ja määrittää monitoriryhmiä. Monitoriryhmä määritetään BVMS-työasemaan  kohdassa .





Huomautus!

Monitoriryhmää ei voi ohjata Operator Client -ohjelmassa, kun Central Server -yhteyttä ei ole.

Viitata johonkin

- *Monitoriryhmän lisääminen manuaalisesti, sivu 144*
- *Monitoriryhmän määrittäminen, sivu 144*
- *Valmiiksi määritettyjen asentojen ja lisäkomentojen määrittäminen, sivu 294*
- *Hälytyksen määrittäminen, sivu 316*
- *Hälytysasetukset -valintaikkuna, sivu 307*
- *Valitse Kuvaruudun sisältö -valintaikkuna (MG), sivu 306*

14.9.1 Monitoriryhmän lisääminen manuaalisesti

Pääikkuna > **Laitteet** > Laajenna  > Napsauta hiiren kakkospainikkeella  > Valitse **Lisää monitoriryhmä**

1. Valitse **Lisää monitoriryhmä**.
Lisää monitoriryhmä -valintaikkuna avautuu. Kirjoita uuden monitoriryhmän nimi.
2. Valitse OK.
Monitoriryhmä lisätään järjestelmään.
3. Valitse **Kartat ja rakenne**.
4. Vedä monitoriryhmä Loogiseen Puuhun.

14.9.2 Monitoriryhmän määrittäminen

Pääikkuna > **Laitteet** > Laajenna  >  > 



Huomautus!

Monitoriryhmää ei voi ohjata Operator Client -ohjelmassa, kun Central Server -yhteyttä ei ole.

Monitoriryhmän monitorit määritetään loogisesti riveinä ja sarakkeina. Järjestyksen ei tarvitse vastata monitorien fyysistä asettelua.

Monitoriryhmän määrittäminen:

1. Vedä halutut monitorit **Määrittämättömät monitorit** -välilehdeltä monitoriryhmien kenttään.
2. Valitse haluamasi asettelu **Asettelu**-välilehdeltä.
3. Vedä mikä tahansa käytettävissä oleva kamera **Kamerat**-välilehdeltä vasemmalla olevaan monitoriruutuun.
Kameran looginen numero näkyy monitoriruudussa mustana numerona, ja ruudun väri muuttuu.
4. Vaihda kuvaruutujen loogiset numerot tarvittaessa. Jos määrität numeron, joka on jo käytössä, näyttöön avautuu viestiruutu.
5. **Asetukset**-välilehdellä voit valita, näkyvätkö kameran nimi ja numero monitoriruudussa. Voit myös valita näiden tietojen sijainnin.
Huomautus: VIDEOJET decoder 7513, VIDEOJET decoder 7523- ja VIDEOJET decoder 8000 -vastaanotinten osalta nämä vaihtoehdot ovat voimassa vasta, kun olet määrittänyt vastaavat vastaanottimien asetukset.

Katso

- *Vastaanottimien määrittäminen kuvaruutunäytölle (OSD), sivu 229*



Huomautus!

Voit määrittää, palautetaanko määritetyt näyttöryhmän asetukset Central Server uudelleenkäynnistyksen jälkeen vai säilytetäänkö äskettäin kohdassa Operator Client tehdyt näyttöryhmän asetukset.

Lisätietoja on kohteessa *Valinnat-valintaikkuna (Asetukset-valikko), sivu 118*.

Monitorin kuva

Mahdollinen lihavoitu musta numero osoittaa ensimmäisen kameran loogisen numeron.



Tavallinen musta numero osoittaa monitorin loogisen numeron.

Voit poistaa kameran määrittämisen napsauttamalla monitoriruutua hiiren kakkospainikkeella ja valitsemalla **Tyhjennä ruutu** tai vetämällä kameran kuvaruudun ulkopuolelle.

Viitata johonkin

- *Monitoriryhmän lisääminen manuaalisesti, sivu 144*

14.10 Viestintävälineet -sivu

Pääikkuna > **Laitteet** > Laajenna  > 
Voit lisätä tai määrittää viestintälaitteen.
Seuraava viestintälaitte voidaan määrittää:



- Sähköposti

Viitata johonkin

- *Viestintävälineen määrittäminen, sivu 146*

14.10.1 Sähköposti-/SMTP-palvelimen lisääminen



Viestintävälineen lisääminen:

1. Laajenna , napsauta hiiren kakkospainikkeella kohtaa  ja valitse **Lisää sähköposti-/SMTP-laite**.
.Esiin tulee **Lisää sähköposti-/SMTP-laite** -valintaikkuna.
2. Määritä tarvittavat asetukset.
3. Valitse **OK**.
Viestintäväline lisätään järjestelmään.

Lisää sähköposti-/SMTP-laite -valintaikkuna**Nimi:**

Syötä sähköpostipalvelimen näyttönimi.

14.10.2 SMTP-palvelin -sivu

Pääikkuna > **Laitteet** > Laajenna  > Laajenna  > 
Voit määrittää järjestelmän sähköpostiasetukset. **Tapahtumat**-sivulla voit määrittää tapahtuman sähköpostiin. Järjestelmä lähettää sähköpostin tapahtuman yhteydessä. Et voi vastaanottaa sähköposteja BVMS -järjestelmässä.

SMTP-palvelimen nimi

Syötä sähköpostipalvelimen nimi. Saat tiedon palveluntarjoajaltasi. Nimi on yleensä sähköpostipalvelimen IP-osoite tai DNS-nimi.

Lähettäjän osoite

Kirjoita sähköpostiosoitte, jota käytetään lähettäjän osoitteena, kun järjestelmä lähettää sähköpostin esimerkiksi hälytystapauksessa.

SSL/TLS

Ota suojattu SSL/TLS-yhteys käyttöön valitsemalla valintaruutu. Tässä tapauksessa verkkoportiksi vaihtuu automaattisesti 587.

Portti

Syötä vaadittu lähtevien sähköpostiviestien verkkoportin numero. Saat tiedon palveluntarjoajaltasi.

Portti 25 valitaan automaattisesti, jos poistat käytöstä **SSL/TLS**-asetuksen.

Tarvittaessa voit valita toisen portin.

Yhteyden aikakatkaistu [s]

Syötä käyttämättömyysjakson pituus sekunteina. Tämän jakson jälkeen yhteys katkaistaan.

Todennus

Valitse vaaditun todennusmenetelmän valintaruutu. Saat tiedon palveluntarjoajaltasi.

Käyttäjänimi

Syötä käyttäjänimi sähköpostipalvelimella tapahtuvaa todennusta varten. Saat tiedon palveluntarjoajaltasi.

Salasana:

Syötä salasana sähköpostipalvelimella tapahtuvaa todennusta varten. Saat tiedon palveluntarjoajaltasi.

Lähetä testisähköposti

Napsauta, jos haluat avata **Lähetä testisähköposti** -valintaikkunan.

Viitata johonkin

– *Viestintävälineen määrittäminen, sivu 146*

14.10.3**Viestintävälineen määrittäminen**

Pääikkuna > **Laitteet** > Laajenna  > Laajenna 

Viestintävälineen tiedonsiirtoasetusten tekeminen:



1. Valitse  .
2. Valitse oikeat asetukset.

Yksityiskohtaisia tietoja eri kentistä on sovellusikkunan käytönaikaisessa ohjeessa.

Viitata johonkin

- *Sähköposti-/SMTP-palvelimen lisääminen, sivu 145*
- *SMTP-palvelin -sivu, sivu 145*

14.10.4**Lähetä testisähköposti -valintaikkuna**

Pääikkuna > **Laitteet** > Laajenna  > Laajenna  >  > **Lähetä testisähköposti -**
painike

Voit lähettää testisähköpostin.

Lähetäjä:

Kirjoita lähettäjän sähköpostiosoite.

Vastaanottaja

Kirjoita vastaanottajan sähköpostiosoite.

Aihe

Kirjoita sähköpostin aihe.

Viesti

Kirjoita viesti.

Lähetä testisähköposti

Lähetä sähköposti napsauttamalla tätä.

Viitata johonkin

- *Viestintävälineen määrittäminen, sivu 146*



14.11 ATM/POS-sivu

Pääikkuna > **Laitteet** > Laajenna  > 
Voit lisätä ja määrittää oheislaitteita, kuten Bosch ATM/POS Bridge.
Jos haluat lisätä yhteen palvelimeen useita siltoja, sinun on käytettävä eri portteja.

Viitata johonkin



- *Bosch ATM/POS -sillan lisääminen, sivu 96*
- *Oheislaitteen määrittäminen, sivu 148*

14.11.1 Bosch ATM/POS -sillan lisääminen manuaalisesti

Pääikkuna > **Laitteet** > Laajenna  > Napsauta hiiren kakkospainikkeella  > **Lisää Bosch ATM/POS -silta.**

Tässä voit lisätä Bosch-laitteen ATM.

Oheislaitteen lisääminen:

1. Laajenna , napsauta hiiren kakkospainikkeella kohtaa  ja valitse **Lisää Bosch ATM/POS -silta.**
Esiin tulee **Lisää Bosch ATM/POS -silta** -valintaikkuna.
2. Määritä tarvittavat asetukset.
3. Valitse **OK.**
Oheislaite lisätään järjestelmään.

Lisää Bosch ATM/POS -silta -valintaikkuna

Nimi:

Anna sopiva laitteen nimi.

IP-osoite:

Kirjoita laitteen IP-osoite.

Portti 1:

Näppäile sen portin numero, jota käytetään laitteen ATM/POS Bridge kuunteluporttina.

Portti 2:

Syötä sen portin numero, jota käytetään laitteen BVMS Management Server kuunteluporttina.



Huomautus!

Jos lisäät järjestelmään useita ATM/POS Bridges varmista, että jokaisen laitteen portti 2 on yksilöllinen. Samat numerot porteilla 2 voivat aiheuttaa ATM/POS -tietojen katoamisen.

Viitata johonkin

- *Bosch ATM/POS -sillan lisääminen, sivu 96*

14.11.2 Bosch ATM/POS -silta -sivu

Pääikkuna >  **Laitteet** > Laajenna  > Laajenna  >  > **Bosch ATM/POS -silta** -välilehti

Tässä voit määrittää Bosch-laitteen ATM/POS Bridge.

IP-osoite:

Kirjoita laitteen IP-osoite.

Portti 1:

Näppäile sen portin numero, jota käytetään laitteen ATM/POS Bridge kuunteluporttina.

Portti 2:

Syötä sen portin numero, jota käytetään laitteen BVMS Management Server kuunteluporttina.





**Huomautus!**





Jos lisäät järjestelmään useita ATM/POS Bridges varmista, että jokaisen laitteen portti 2 on yksilöllinen. Samat numerot porteilla 2 voivat aiheuttaa ATM/POS -tietojen katoamisen.

Viitata johonkin

- *Oheislaitteen määrittäminen, sivu 148*
- *Bosch ATM/POS -sillan lisääminen, sivu 96*

14.11.3**Oheislaitteen määrittäminen**

Pääikkuna >  **Laitteet** > Laajenna  > Laajenna  >  **Bosch ATM/POS - silta**
tai

Pääikkuna >  **Laitteet** > Laajenna  > Laajenna  >  **DTP-laite** > 

Oheislaitteen määrittämisen tekeminen:

- ▶ Muuta tarvittavat asetukset.

Jos haluat saada yksityiskohtaisia tietoja eri kentistä, siirry alla olevasta linkistä asianmukaiseen sovellusikkunaan.

Viitata johonkin

- *Pankkiautomaatin (ATM) Asetukset -sivu, sivu 149*
- *Bosch ATM/POS -silta -sivu, sivu 147*
- *Pankkiautomaatin (DTP) Asetukset -sivu, sivu 148*

14.11.4**Pankkiautomaatin (DTP) Asetukset -sivu**

Pääikkuna >  **Laitteet** > Laajenna  > Laajenna  > 
Voit määrittää DTP-laitteen, johon on liitetty enintään neljä ATM DTP-laitetta.

Sarjaportti

Valitse portti luettelosta.

Viitata johonkin

- *Pankkiautomaatin (ATM) Asetukset -sivu, sivu 149*
- *Oheislaitteen määrittäminen, sivu 148*

14.11.5 Pankkiautomaatin (ATM) Asetukset -sivu

Pääikkuna >  **Laitteet** > Laajenna  > Laajenna  >  > 

Voit määrittää ATM DTP-laitteeseen liitetyn laitteen.

Anna DTP-laitteiden määrä

Valitse tulon numero. Jos numero on jo toisen ATM-laitteen käytössä, voit vaihtaa tulojen numeroita.

Yhteyden aikakatkaistu [tuntia]

Syötä haluamasi tuntimäärä. Jos laite ei kyseisenä ajanjaksona ATM lähettänyt mitään maksutapahtumatietoja, BVMS olettaa, että yhteys on katkaistu. Vastaava tapahtuma käynnistetään. **Ei todennettu** -tapahtuma on ATM -laitteen käsiteltävissä, mutta se ei ole merkityksellinen.

Jos syötetään arvo **0**, yhteystarkistusta ei tapahdu.

Datsyötteet

Ota haluamasi tulot käyttöön napsauttamalla ja kirjoita niille nimi.

Viitata johonkin

- *Oheislaitteen määrittäminen, sivu 148*

14.11.6 Tulot -sivu



Pääikkuna >  **Laitteet** > Laajenna  > Laajenna  >  > **Tulot** -välilehti

Tässä voit määrittää Bosch ATM/POS Bridge -tulot.

Viitata johonkin

- *Oheislaitteen määrittäminen, sivu 148*
- *Bosch ATM/POS -sillan lisääminen, sivu 96*

14.12 Aulakortinlukijat

Pääikkuna > **Laitteet** > Laajenna  >  > **Aulakortinlukijoiden yleiset asetukset**-välilehti

Voit määrittää asetukset, joita voi käyttää kaikissa järjestelmän aulakortinlukijoissa.

Sarjaportti

Valitse sarjaportti, johon aulakortinlukija on yhdistetty.

Lukittu

Voit lisätä pankin tunnuskoodeja lukitukseen. Tämä tarkoittaa sitä, että tässä ilmoitetuilla lukko-ominaisuuksilla varustetuilla korteilla ei ole kulkuoikeuksia. Aulakortinlukija estää kulun. Aulakortinlukijan sähköisen oven lukituksen avaamisen oletustilaksi on määritettävä

Automaattinen

Luettelossa voi olla yleismerkkejä sisältäviä kohteita:

?: tässä paikassa on jokin merkki tai ei mitään merkkiä.

*: sarja (vähintään yksi merkki) merkkejä tai ei lainkaan merkkejä (poikkeus: yksin käytettynä

* tarkoittaa, että kaikki pankin lajittelukoodit on lukittu).

Ohita maakoodi EY-korteissa

Valitsemalla tämän voit valita, että BVMS ei analysoi tietoja, joilla voidaan tunnistaa, missä maassa kortti myönnettiin. Käyttö on mahdollista korteilla, joissa on toinen maakoodi.

14.12.1

Lisää aulakortinlukija -valintaikkuna

Pääikkuna > **Laitteet** > Laajenna  > Valitse hiiren kakkospainikkeella  > **Lisää aulakortinlukija** -komento
Voit lisätä aulakortinlukijan.

Nimi



Kirjoita laitteen nimi.

Laitteen tunniste

Valitse laitteen yksilöivä numero. Jos numeroita ei ole käytettävissä, järjestelmään on jo lisätty enimmäismäärä aulakortinlukijoita.

14.12.2

Aulakortinlukijan asetukset -sivu

Pääikkuna > **Laitteet** > Laajenna  >  >  > **Aulakortinlukijan asetukset** -välilehti
Voit määrittää aulakortinlukijan.

Laitteen tunniste

Näyttää laitteen yksilöivän numeron.

Ota käyttöön luvattoman kopioinnin suojaus

Valitsemalla tämän voit valita, että BVMS käynnistää tapahtuman, kun luvaton kopiointilaitte havaitaan. Kaikki aulakorttilukijatyypit eivät tue tätä toimintoa.

Sähköisen oven lukituksen vapautuksen oletustila

Avaa: ovi on avoinna, ja kaikki voivat käyttää sitä ilman korttia.

Suljettu: ovi on suljettu riippumatta siitä, mikä kortti asetetaan lukijaan.



Automaattinen: ovi avautuu vain, kun kortinlukijaan asetetaan kortti, jossa on kulkuoikeudet.

Ota ajastettu ohjaus käyttöön

Valitsemalla tämän voit määrittää aikataulun valitulle ovilukituksen vapautustilalle. Kun aikataulu aktivoituu, BVMS siirtää aulakortinlukijan vastaavaan vapautustilaan. Jos valitut aikataulut ovat päällekkäisiä, oven avaamistila määritetään seuraavassa tilajärjestyksessä: 1. **Avaa** 2. **Suljettu** 3. **Automaattinen**

14.13

Virtuaaliset tulot -sivu

Pääikkuna > **Laitteet** > Laajenna  > 
Näyttää järjestelmään määritetyt virtuaaliset tulot.
Voit lisätä uusia virtuaalisia tuloja ja poistaa vanhoja tuloja.

Lisää tuloja

Avaa napsauttamalla valintaruutu, jossa voit lisätä uusia virtuaalisia tuloja.

Poista tuloja

Poista valittu virtuaalinen tulo napsauttamalla tätä.

Numero

Näyttää virtuaalisen tulon numeron.

Nimi

Muokkaa virtuaalisen tulon nimeä napsauttamalla solua.

14.13.1**Virtuaalisten tulojen lisääminen manuaalisesti**

Pääikkuna > **Laitteet** > Laajenna  > **Lisää tuloja** -painike
Voit lisätä uusia virtuaalisia tuloja.

Virtuaalitulon lisääminen:

1. Laajenna  ja valitse .
Vastaava sivu tulee näkyviin.
2. Valitse **Lisää tuloja**.
Taulukkoon lisätään rivi.
3. Valitse oikeat asetukset.
4. Valitse **Lisää**.
Virtuaalitulo lisätään järjestelmään.

Lisää tuloja -valintaikkuna**Alku:**

Valitse uusien virtuaalisten tulojen ensimmäinen numero.

Loppu:

Valitse uusien virtuaalisten tulojen viimeinen numero.

Nimi:

Kirjoita kunkin uuden virtuaalisen tulon nimi. Järjestelmä lisää juoksevan numeron.

Lisää

Lisää uudet virtuaaliset tulot napsauttamalla tätä.

14.14**SNMP -sivu**

Pääikkuna > **Laitteet** > Laajenna  > 
Voit lisätä tai määrittää SNMP-mittauksen verkon laadun ylläpitämistä varten.



Viitata johonkin

– *SNMP Trap -vastaanottimen määrittäminen (SNMP Trap -vastaanottimen sivu), sivu 152*

14.14.1**SNMP:n lisääminen manuaalisesti**

Pääikkuna > **Laitteet** > Laajenna  > Valitse hiiren kakkospainikkeella  > **Lisää**
SNMP-vastaanotin -komento
Voit lisätä verkonvalvontajärjestelmän BVMS -järjestelmään.

Verkonvalvontalaitteen lisääminen:

1. Laajenna , napsauta hiiren kakkospainikkeella  ja valitse **Lisää SNMP-vastaanotin**.
Esiin tulee **Lisää SNMP-vastaanotin** -valintaikkuna.
2. Kirjoita SNMP-laitteelle nimi.
Verkonvalvontalaite lisätään järjestelmään.

Lisää SNMP-vastaanotin -valintaikkuna

Nimi:

Kirjoita verkonvalvontalaitteen nimi.

Viitata johonkin

– *SNMP Trap -vastaanottimen määrittäminen (SNMP Trap -vastaanottimen sivu), sivu 152*

14.14.2

SNMP Trap -vastaanottimen määrittäminen (SNMP Trap -vastaanottimen sivu)

Pääikkuna > **Laitteet** > Laajenna 

Määritä SNMP trap receiver:

1. Valitse , kun haluat näyttää **SNMP Trap -vastaanotin**-sivun.
2. Määritä vaaditut asetukset.

Yksityiskohtaisia tietoja eri kentistä on sovellusikkunan käytönaikaisessa ohjeessa.

SNMP Trap -vastaanotin -sivu.

Pääikkuna > **Laitteet** > Laajenna 

> Laajenna 

Voit valita valvontalaitteet ja SNMP trap OID:t, jotka laukaisevat valitun laitteen tapahtumat, kun ne vastaanotetaan.



Huomautus!

Bosch Video Management System -järjestelmän Management Server IP -osoite on määritettävä Trap-vastaanottimeksi valvottavissa laitteissa.

SNMP Trap -viestejä lähettävät laitteet

Lisää valvottavien verkkolaitteiden IP-osoitealueen. Voit valvoa yksittäistä laitetta kirjoittamalla vastaavan IP-osoitteen **Alueen loppu** -kenttään.

Ole varovainen muuttaessasi näitä osoitteita. Väärän osoitteen syöttäminen pysäyttää tämän laitteen verkonvalvonnan.

SNMP Trap -viestien suodatussäännöt

Voit asettaa OID-kohteita ja vastaavia arvoja. Voit laajentaa suodatuksen käsittelysääntöjä käyttämällä yleismerkkejä * ja ?. Jos lisäät OID-alueita ja arvoja useammalle kuin yhdelle riville, suodatuksen käsittelysääntöjen on oltava yhdenmukaisia, jotta tapahtuma voitaisiin laukaista. Voit määrittää molempiin sarakkeisiin säännönmukaisen lausekkeen asettamalla sen sulkumerkkien {} sisäpuolelle. Jos sulkumerkkien ulkopuolella on merkkejä, säännönmukaista lauseketta ei analysoida.

Näytä Trap-lokityökalu

Avaa **SNMP Trap -lokisovellus** -valintaruutu, jossa voit tarkastella SNMP trap OID -kohteita.

14.14.3

SNMP Trap -lokisovellus -valintaikkuna

Pääikkuna > **Laitteet** > Laajenna 

> Laajenna 

> Valitse yleinen SNMP Trap -vastaanotin > Valitse **Näytä Trap-lokityökalu**

Voit tunnistaa SNMPTrapOID -tunnukset. Voit vastaanottaa Trap-viestejä kaikista verkon laitteista tai vain valituista laitteista. Voit suodattaa Trap-viestit vastaanotettaviksi ja lisätä OID:t sekä valittujen Trap-viestien arvot **SNMP Trap -viestien suodatussäännöt** -taulukon.

Käynnistä/keskeytä

Käynnistä tai keskeytä seurantaprosessi.

Vain Trap-viestit, joiden lähettäjä on

Kirjoita laitteen IP-osoite tai DNS-nimi. Vain tämän laitteen Trap-viestit tunnustetaan.

Vain Trap-viestit, jotka sisältävät merkkijonon

Anna merkkijono, jonka Trap-viesti voi sisältää. Voit käyttää yleismerkkeinä *- ja ?-merkkejä. Sulkumerkkien {} sisäpuolella olevat merkkijonot käsitellään säännönmukaisina lausekkeina. Vain tällaisen merkkijonon sisältämät Trap-viestit tunnustetaan.

Vastaanotetut Trap-viestit

Näyttää tunnustustoiminnon vastaanottamat Trap-viestit.



Poista napsauttamalla kaikki **Vastaanotetut Trap-viestit** -kentän merkinnät.

Trap-tiedot

Näyttää Trap-viestien tiedot. Voit kopioida OID:n ja lisätyn arvon **SNMP Trap -viestien suodatussäännöt** -taulukkoon.

Viitata johonkin

– *SNMP Trap -vastaanottimen määrittäminen (SNMP Trap -vastaanottimen sivu), sivu 152*



14.15**Määritä näppäimistö -sivu**

Pääikkuna > **Laitteet** > Laajenna  > 

Voit lisätä KBD-Universal XF-näppäimistön (kytketty BVMS-työasemaan) tai Bosch IntuiKey -näppäimistön (kytketty BVMS-työasemaan tai vastaanottimeen).

CCTV-näppäimistön lisääminen:

Huomautus: Ennen kuin voit lisätä näppäimistön, sinun täytyy lisätä työasema.

1. Laajenna  ja valitse  .
Vastaava sivu tulee näkyviin.
2. Valitse **Lisää näppäimistö**.
Taulukkoon lisätään rivi.
3. Valitse **Käyttölaitteen tyyppi**-sarakkeen kentästä haluamasi näppäimistötyyppi:
IntuiKey-näppäimistö
KBD-Universal XF Keyboard
4. Valitse **Liitäntä**-sarakkeen kentästä näppäimistöön liitetty työasema.
5. Määritä haluamasi asetukset.
Näppäimistö lisätään järjestelmään.

Lisää näppäimistö

Määritä käyttölaite lisäämällä taulukkoon rivi.

Poista näppäimistö

Poista valittu rivi napsauttamalla tätä.

Käyttölaitteen tyyppi

Näyttää työasemaan tai vastaanottimeen kytketyn näppäimistön tyyppin.

Napsauta solua ja valitse tarvittava näppäimistötyyppi.

– **IntuiKey**

Valitse tämä tyyppi, jos olet kytkenyt Bosch IntuiKey -näppäimistön.

– **KBD-Universal XF Keyboard**

Valitse tämä tyyppi, jos olet kytkenyt KBD-Universal XF -näppäimistön.

Liitäntä

Valitse solussa laite, johon näppäimistösi on kytketty. Jos valitset työaseman, näppäimistö

lisätään myös sivulle  > .

Portti

Valitse solusta haluttu COM-portti.

Tiedonsiirtonopeus

Valitse solusta enimmäisnopeus bitteinä sekunnissa (bps). Tämä on nopeus, jolla tieto siirtyy kyseisen portin kautta. Nopeudeksi asetetaan yleensä tietokoneen tai laitteen tukema enimmäisnopeus.

Databittiä

Näyttää databittimäärän, jota käytetään kunkin merkin siirtämiseen ja vastaanottamiseen.

Stop-bittiä

Näyttää jokaisen merkin siirtoon kuluvan ajan (jolloin aika mitataan bitteinä).

Pariteetti

Näyttää valitun portin vikatarkastustyyppin.

Portin tyyppi

Näyttää liitäntätyyppin, jolla Bosch IntuiKey -näppäimistö on liitetty työasemaan.

Viitata johonkin

- *Vastaanottimen määrittäminen käyttämään Bosch IntuiKey -näppäimistöä, sivu 143*
- *Bosch IntuiKey -näppäimistön määrittäminen (Asetukset-sivu) (työasema), sivu 135*
- *Bosch IntuiKey -näppäimistön määrittäminen (vastaanotin), sivu 142*

14.16

I/O-moduulit -sivu

Pääikkuna > **Laitteet** > Laajenna  > 

Voit lisätä tai määrittää I/O-moduulin.

Järjestelmä tukee vain ADAM-laitteita.



Viitata johonkin

- *I/O-moduulin määrittäminen, sivu 155*

14.16.1

I/O-moduulin lisääminen manuaalisesti

I/O-moduulin lisääminen:

1. Laajenna , napsauta hiiren kakkospainikkeella kohtaa  ja valitse **Lisää uusi ADAM-laite**.
Esiin tulee **Lisää ADAM** -valintaikkuna.
2. Kirjoita laitteen IP-osoite.
3. Valitse laitteen tyyppi.
Esiin tulee vastaava sivu.
4. Voit tarvittaessa muuttaa tulojen näyttönimiä napsauttamalla **ADAM**-välilehteä.
5. Voit tarvittaessa muuttaa releiden näyttönimiä napsauttamalla **Nimi**-välilehteä.

**Huomautus!**

Voit myös etsiä ADAM-laitteita (**Etsi ADAM-laitteet**). Laitteiden IP-osoitteet tunnistetaan automaattisesti. Laitteen tyyppi esivalitaan, mikäli valinta on mahdollinen. Valinta on vahvistettava.

14.16.2**I/O-moduulin määrittäminen**

Pääikkuna > **Laitteet** > Laajenna  > Laajenna  > 

I/O-moduulin määrittysten tekeminen:**Huomautus!**

Älä vaihda laitetyyppeä, ellei se ole pakollista.
Jos tulojen tai releiden määrää vähennetään, kaikki poistettujen tulojen tai releiden määrittystiedot poistetaan.

1. Valitse **ADAM**-välilehti.
2. Valitse haluttu laitteen tyyppi **Adam-tyyppi**-luettelosta.
3. Valitse **Tulot**-välilehti.
4. Muuta tulon näyttönimi tarvittaessa **Nimi**-sarakkeessa.
5. Valitse **Releet**-välilehti.
6. Muuta releen nimi tarvittaessa **Releet**-sarakkeessa.

IP-osoitteen vaihtaminen:

1. Napsauta Laitepuussa ADAM-laitetta hiiren kakkospainikkeella.
 2. Valitse **Vaihda verkko-osoite**.
 3. Kirjoita uusi IP-osoite ja valitse **OK**.
 4. Aktivoi määrittys.
- ⇒ Uutta IP-osoitetta käytetään nyt yhteyden muodostamiseksi laitteeseen.

Viitata johonkin

– *I/O-moduulit -sivu, sivu 154*

14.16.3**ADAM -sivu**

Pääikkuna > **Laitteet** > Laajenna  >  >  > **ADAM** -välilehti

Näyttää valitut tiedot ADAM-laitteessa.

Voit muuttaa ADAM-laitteen näyttönimeä.

Adam-tyyppi:

Valitse oikea laitteen tyyppi.

Tuloja yhteensä:

Näyttää tässä laitetyypissä käytettävissä olevan tulojen kokonaismäärän.

Releet/lähdöt yhteensä:

Näyttää tässä laitetyypissä käytettävissä olevien releiden kokonaismäärän.

14.16.4**Tulot -sivu**

Pääikkuna > **Laitteet** > Laajenna  >  >  > **Tulot** -välilehti

Voit muuttaa valitun ADAM-laitteen tulojen näyttönimiä.

Numero

Näyttää tulon loogisen numeron.

Nimi

Muuta tulon näyttönimeä napsauttamalla solua.

14.16.5**Releet -sivu**

Pääikkuna > **Laitteet** > Laajenna  > **Releet** -välilehti
Voit muuttaa valitun ADAM-laitteen releiden näyttönimiä.

Numero

Muuta releen loogista numeroa napsauttamalla solua.

Nimi

Syötä releen näyttönimi.

14.17**Allegiant CCL -emulointisivu**

Pääikkuna > **Laitteet** > Laajenna  > **CCL**
Voit aktivoida Allegiant CCL -emuloinnin.
BVMS-järjestelmässä tuetut Allegiant CCL -komennot, sivu 61 sisältää luettelon Bosch Video Management System -järjestelmässä tuetuista CCL-komennoista.

Huomautus:

Älä määritä Allegiant CCL -emulointia ja Allegiant-laitetta samaan COM-porttiin. Jos molemmille laitteille on määritetty sama COM-portti, Allegiant-laite käyttää porttia. Allegiant CCL -emulointilaitteen käyttö epäonnistuu ja näkyviin tulee tästä kertova ilmoitus. Ongelma poistuu, jos hallintapalvelimessa on kaksi eri COM-porttia tai Allegiant-laite kytketään toiseen tietokoneeseen.

Käynnistä Allegiant CCL -emulointi

Käynnistä emulointi valitsemalla valintaruutu.

Tiedonsiirtonopeus

Valitse tiedonsiirtonopeuden arvo yksikköinä bittiä/s.

Stop-bitit

Valitse merkkikohtainen stop-bittimäärä.

Pariteettitarkistus

Valitse pariteettitarkistuksen tyyppi.

Kättely

Valitse haluamasi vuonhallintamenetelmä.

Malli



Valitse emuloitava Allegiant-malli.

Viitata johonkin

– *Allegiant CCL -emuloinnin määrittäminen, sivu 157*

14.17.1 Allegiant CCL -emuloinnin lisääminen manuaalisesti

Allegiant CCL -emuloinnin lisääminen:

1. Laajenna  ja valitse  .
Esiin tulee **Allegiant CCL -emulointi** -välilehti.
2. Valitse **Allegiant CCL -emulointi käytössä** -valintaruutu.
3. Tee tarvittavat asetukset.
Allegiant CCL -emulointipalvelu käynnistyy Management Server -palvelimessa.

14.17.2 Allegiant CCL -komennot

Voit vaihtaa CCL-komennolla IP-kameran tai -lähettimen IP-vastaanottimeen, jos kumpikin on määritetty BVMS-järjestelmässä. Et voi hallita analogisia kameroita tai Allegiant-matriisia suoraan CCL-komennoilla.

Allegiant CCL -emulointi käynnistää sisäisen BVMS-palvelun, joka kääntää matriisikytkimen CCL-komennot BVMS-järjestelmään. Määritä Management Server -palvelimen COM-portti noudattamaan CCL-komentoja. CCL-emuloinnin avulla nykyiset Allegiant-laitteet voidaan vaihtaa Bosch Video Management System -järjestelmään tai Bosch Video Management System -järjestelmässä voidaan käyttää Allegiant CCL -komentoja tukevia sovelluksia. Näillä komennoilla ei voi ohjata vanhaa BVMS-järjestelmässä määritettyä Allegiant-laitteistoa.

14.17.3 Allegiant CCL -emuloinnin määrittäminen

Pääikkuna > **Laitteet** > Laajenna  > 

CCL-komentojen käyttämiseen tarvitset CCL-käyttöoppaan. Tämä opas on saatavissa online-tuotekuvastossa kunkin LTC Allegiant -matriisin asiakirjaosasta.

BVMS-järjestelmässä tuetut Allegiant CCL -komennot, sivu 61 -kohdassa luetellaan Bosch Video Management Systemin tukemat CCL-komennot.

Allegiant CCL -emuloinnin määrittäminen:

1. Valitse vaihtoehto **Ota Allegiant CCL -emulointi käyttöön**.
2. Määritä tarvittavat tiedonsiirtoasetukset.

Yksityiskohtaisia tietoja eri kentistä on sovellusikkunan käytönaikaisessa ohjeessa.

Viitata johonkin

– *Allegiant CCL -emulointisivu, sivu 156*

14.18 Rikosilmoitinkeskukset-sivu

Pääikkuna > **Laitteet** > Laajenna  > 

Voit lisätä ja määrittää Boschin rikosilmoitinkeskuksia. Laitteen on oltava kytkettynä ja käytettävissä.

Kun olet lisännyt rikosilmoitinkeskuksen, alueet, pisteet, ovet ja releet näkyvät Laittepuussa hierarkkisesti.

Voit poistaa tai nimetä uudelleen paneelin, jokaisen alueen, jokaisen pisteen, jokaisen oven ja jokaisen releen.

Kun rikosilmoitinkeskuksen määrittäminen on muuttunut, tarkista laitteen uudelleen, jotta näet muutokset BVMS:ssä.

**Huomautus!**



Kaikki hälytystapahtumat, jotka voivat tapahtua jossain pisteessä, määritetään automaattisesti BVMS -hälytyksiksi.

Esimerkki: Palohälytys

**Huomautus!**



Jos ovea ei ole määritetty BVMS -järjestelmääsi lisätyn rikosilmoitinkeskuksen määrittämissä pisteeksi, kyseisen oven synnyttämä hälytys ei käynnistä BVMS -tapahtumaa eikä sen vuoksi BVMS -hälytystä.

14.18.1**Rikosilmoitinkeskuksen lisääminen manuaalisesti**

Pääikkuna > **Laitteet** > Laajenna  > Napsauta hiiren kakkospainikkeella kohtaa  > **Lisää paneeli** -komento

Voit lisätä Boschin rikosilmoitinkeskuksen.

Rikosilmoitinkeskuksen lisääminen:

1. Laajenna , napsauta hiiren kakkospainikkeella kohtaa  ja valitse **Lisää paneeli**.
Esiin tulee **Lisää rikosilmoitin** -valintaikkuna.
2. Määritä halutut arvot.
3. Valitse **OK**.
Rikosilmoitinkeskus lisätään järjestelmään.

Lisää rikosilmoitin -valintaikkuna**Verkko-osoite**

Kirjoita laitteen IP-osoite.



Verkkoportti

Valitse laitteeseen määritetty porttinumero.

Automaatiikan tunnuskoodi

Kirjoita tunnuskoodi laitteen todennusta varten.

14.18.2**Asetukset-sivu**

Pääikkuna > **Laitteet** > Laajenna  > Laajenna  >  > **Asetukset** -välilehti
Voit muuttaa rikosilmoitinkeskuksen yhteysasetuksia.

14.19**Kulunvalvontajärjestelmä-sivu**

Pääikkuna > **Laitteet** > Laajenna  > 

Voit lisätä ja määrittää Boschin kulunvalvontajärjestelmiä. Laitteen on oltava kytkettynä ja käytettävissä. Kun olet lisännyt kulunvalvontajärjestelmän, ohjain, sisäänkäynnit, lukijat ja ovet näkyvät Laitepuussa hierarkkisesti.

Voit poistaa ja nimetä uudelleen ohjaimia, sisäänkäyntejä, lukijoita ja ovia **Kartat ja rakenne** -sivulla.

Kun kulunvalvontajärjestelmän ohjainten, lukijoiden tai ovien määrittäminen tai hierarkia on muuttunut, tarkista laite uudelleen, jotta näet muutokset BVMS-järjestelmässä.

HTTPS-asiakasvarmenne

Kulunvalvontajärjestelmän ja BVMS-järjestelmän välisen yhteyden suojaamiseksi asiakasvarmenne on vietävä kulunvalvontajärjestelmästä ja tuotava BVMS-järjestelmään. Tämä menettely on kuvattu kulunvalvontajärjestelmän ohjeiden kohdassa **HTTPS-asiakasvarmenne**.



Huomautus!

Jos varmennetta ei lisätä, järjestelmät eivät voi vaihtaa tietoja keskenään.

14.19.1

Kulunvalvontajärjestelmän lisääminen

Pääikkuna > **Laitteet** > Laajenna  > 

Kulunvalvontajärjestelmän lisääminen:

1. Napsauta hiiren kakkospainikkeella kohtaa .
2. Valitse **Lisää käyttöoikeuksien hallintajärjestelmä**.

Lisää käyttöoikeuksien hallintajärjestelmä -valintaikkuna avautuu.

Huomautus:Kun kulunvalvontajärjestelmä lisätään, määritetyt ovet, lukijat, tulot ja releet näkyvät Laittepuussa **Kartat ja rakenne** -sivulla.

Lisää käyttöoikeuksien hallintajärjestelmä -valintaikkuna

Isäntänimi/HTTPS-portti

Kirjoita laitteen isäntänimi. Muuta porttinumeroa tarvittaessa.

Käyttäjänimi

Näyttää laitteen todennukseen käytetyn käyttäjänimen.

Salasana

Kirjoita kelvollinen salasana laitteen todennusta varten.

Yhteyden testaaminen:

1. Valitse Yhdistä-painike.
BVMS Configuration Client yrittää muodostaa yhteyden kulunvalvontajärjestelmään ja hakea tarvittavat tiedot.
2. Valitse OK.
Kulunvalvontajärjestelmä lisätään järjestelmään näytössä näkyvien tietojen perusteella.

14.19.2

Kulunvalvontajärjestelmän muokkaaminen

Pääikkuna > **Laitteet** > Laajenna  >  > 

Kulunvalvontajärjestelmän muokkaaminen:

1. Napsauta hiiren kakkospainikkeella kohtaa .
2. Valitse **Muokkaa käyttöoikeuksien hallintajärjestelmää**.
Muokkaa käyttöoikeuksien hallintajärjestelmää -valintaikkuna avautuu.



14.19.3 Asetukset-sivu

Pääikkuna > **Laitteet** > Laajenna  >  >  > **Asetukset** -välilehti
Voit muuttaa kulunvalvontajärjestelmän yhteysasetuksia.

14.20 Video Analytics -sivu

Pääikkuna > > **Laitteet** > Laajenna  > 
Voit lisätä Video Analytics, Person Identification (PID) -laitteita ja Tattile LPR-laitteita.

14.20.1 Video Analytics -asetusten sivu

Pääikkuna > > **Laitteet** > Laajenna  > Laajenna  >  **Video Analytics** > **Video Analytics -asetukset** -sivu

Voit lisätä palvelin pohjaisen videon analysointilaitteen.

Videon analysointilaitteen analysointitulosten tarkastelusovelluksen valtuustiedot ja asennuspolku on tiedettävä.

Verkko-osoite

Kirjoita videon analysointilaitteen IP-osoite. DNS-nimeä ei sallita.

Käyttäjänimi

Kirjoita käyttäjänimi Video Analytics -laitteeseen määritetyssä muodossa.

Salasana

Kirjoita salasana palvelin pohjaiseen analysointilaitteeseen määritetyssä muodossa.

Analysointisovelluksen polku

Kirjoita analysointitietojen tarkastelusovelluksen asennuspolku suhteellisessa muodossa. Polku on suhteellinen verrattuna hälytyssovellusta käyttävän tietokoneen polkuun c:

```
\Program Files (x86)\.
```

Esimerkki: Analysointitietojen tarkastelusovellus (AnalyticsViewer.exe) on asennettu hakemistoon:

```
C:\Program Files (x86)\VideoAnalytics\
```



Määritä **Analysointisovelluksen polku** -kenttään seuraava polku:

```
VideoAnalytics\AnalyticsViewer.exe
```

14.20.2 Video Analytics -laitteen lisääminen

Pääikkuna > > **Laitteet** > Napsauta hiiren kakkospainikkeella  > **Lisää Video Analytics -laite** -komento > **Lisää Video Analytics -laite** -valintaikkuna
Jos palvelin pohjainen analysointilaitte lisätään, uudelle laitteelle on annettava kirjautumistiedot.

Palvelin pohjaisen analysointilaitteen lisääminen:

1. Laajenna , napsauta hiiren kakkospainikkeella kohtaa  ja valitse **Lisää Video Analytics -laite**.
Esiin tulee **Lisää Video Analytics -laite** -valintaikkuna.
2. Määritä halutut arvot.

3. Valitse **OK**.
Laite lisätään järjestelmään.

Lisää Video Analytics -laite -valintaikkuna

Verkko-osoite

Kirjoita videon analysointilaitteen IP-osoite. DNS-nimeä ei sallita.

Käyttäjänimi

Kirjoita käyttäjänimi Video Analytics -laitteeseen määritetyssä muodossa.

Salasana

Kirjoita salasana palvelin pohjaiseen analysointilaitteeseen määritetyssä muodossa.

14.20.3

Person Identification Device -laitteiden sivu

Pääikkuna > > **Laitteet** > Laajenna  > Laajenna  >  Person Identification -laitteiden sivu

Voit lisätä Person Identification -laitteen. Laitteen on oltava kytkettynä ja käytettävissä. Voit lisätä kameroita Person Identification -laitteeseen ja määrittää Person Identification -tapahtumat ja -hälytykset.

Henkilöryhmät

Henkilöryhmät -välilehdellä voit lisätä ja määrittää henkilöryhmiä.

Kamerat

Kamerat -välilehdellä voit lisätä kameroita Person Identification -laitteeseen. Lisätyt kamerat tulevat näkyviin luettelossa.

Huomautus: Aloita lisäämällä halutut kamerat Loogiseen Puuhun.

14.20.4

Person Identification Device (PID) -laitteen lisääminen



Huomautus!

Jos Management Server -palvelin vikaantuu, sinun on palautettava BVMS-määritykset ja Bosch VMS CA -varmenne. Muuten et voi käyttää nykyistä PID-laitetta ilman palautusta, joka poistaa kaikki tallennetut henkilöt.

Suosittelemme luomaan varmuuskopion BVMS-määrityksistä ja Bosch VMS CA -varmenteesta.

Kun lisäät Person Identification -laitteen, varmista, että **Lisää Person Identification Device** -valintaikkunassa näkyvä varmenne vastaa lisättävää PID-laitetta.

BVMS-versiosta 10.1 alkaen järjestelmään voidaan lisätä useita PID-laitteita.

Ensimmäinen lisättävä PID-laite on päälaitte, joka on yhteydessä BVMS-järjestelmään.

Ensimmäinen PID-laite muodostaa yhteyden toisiin PID-laitteisiin, ja siihen tallennetaan henkilötietokanta.

Huomautus: Ennen kuin voit poistaa ensimmäisen PID-laitteen, sinun on poistettava kaikki muut määritetyt PID-laitteet.

Person Identification -laitteen lisääminen:

1. Laajenna .
2. Napsauta hiiren kakkospainikkeella kohtaa .

3. Valitse **Lisää Person Identification Device**.
Lisää Person Identification Device -valintaikkuna avautuu.
4. Määritä halutut arvot.
5. Valitse **Näytä varmenne...** tarkistaaksesi, vastaako varmenne PID-laitetta.
6. Vahvista valitsemalla **OK**.
7. Valitse **OK**.
Laite lisätään järjestelmään.

Lisää Person Identification Device -valintaikkuna

Verkko-osoite

Kirjoita laitteen IP-osoite.

Porttinumero

Kirjoita laitteen porttinumero.

Viitata johonkin

- *PID-yhteyden palauttaminen BVMS Management Server -palvelimen vikaantumisen jälkeen, sivu 162*
- *Määrittystietojen vieminen:, sivu 93*

14.20.5

PID-sivu

Pääikkuna > **Laitteet** > Laajenna  > Laajenna  >  Person Identification -
laitteet >  PID-sivu

Yhteys

Yhteys-välilehti näyttää Person Identification -laitteen verkko-osoitteen ja porttinumeron. Person Identification -laitteen yhteysasetukset ovat vain luku -tilassa.

14.20.6

PID-yhteyden palauttaminen BVMS Management Server -palvelimen vikaantumisen jälkeen



Huomautus!

Jos Management Server -palvelin vikaantuu, sinun on palautettava BVMS-määritykset ja Bosch VMS CA -varmenne. Muuten et voi käyttää nykyistä PID-laitetta ilman palautusta, joka poistaa kaikki tallennetut henkilöt.

Suosittellemme luomaan varmuuskopion BVMS-määrityksistä ja Bosch VMS CA -varmenteesta.

Lisätietoja BVMS-määritysten tallentamisesta on kohdassa *Määrittystietojen vieminen:, sivu 76*. Varmenteita hallitaan BVMS-järjestelmän ulkopuolisessa Windows-sovelluksessa nimeltä **Manage Computer Certificates**.



Huomautus!

Varmenteet sisältävät luottamuksellista tietoa. Suojaa ne seuraavasti:

- Määritä vahva salasana.
- Tallenna varmenne paikkaan, johon ulkopuolisilla ei ole pääsyä (esimerkiksi yksityiseen palvelimeen).
- Varmista, että ainoastaan valtuutetut henkilöt voivat käyttää varmennetta.

Bosch VMS CA -varmenteen varmuuskopion luominen:

1. Avaa Windows-sovellus nimeltä **Manage Computer Certificates**.
2. Valitse Bosch VMS CA -varmenne **Trusted Root Certification Authorities** -kansioista.
3. Vie varmenne ja yksityinen avain valitsemalla **Kyllä, vie yksityinen avain (Yes, export the private key)**.
4. Käytä Personal Information Exchange -muotoa.
5. Määritä vahva salasana.
6. Tallenna varmenne PFX-tiedostona.

PID-yhteyden palauttaminen uudelleenasetetusta BVMS Management Server-hallintapalvelimesta:

1. Avaa Windows-sovellus nimeltä **Manage Computer Certificates**.
2. Tuo varmenteen sisältävä PFX-tiedosto Bosch VMS CA **Trusted Root Certification Authorities** -kansioon, joka on uudessa Management Server -hallintapalvelimessa. Sisällytä kaikki laajennetut ominaisuudet.
3. Tuo BVMS-määritysten varmuuskopio.

Viitata johonkin



- *Kokoonpanotietojen vieminen, sivu 92*

14.20.7

Kameroiden lisääminen Person Identification Device (PID) -laitteeseen

Voit lisätä Person Identification -laitteeseen kameroita, jos ne on jo lisätty Loogiseen Puuhun.

Kameroiden lisääminen Person Identification -laitteeseen:

1. Laajenna .
2. Laajenna .
3. Valitse .
4. Valitse **Kamerat**-välilehti.
5. Vedä haluamasi kamerat **Looginen Puu** -ikkunasta **Kamerat**-ikkunaan.
Tai:
kaksoisnapsauta haluamasi kameroita **Looginen Puu** -ikkunassa.
Kamerat lisätään Person Identification -laitteeseen ja näytetään **Kamerat** -luettelossa.

14.20.8

Person Identification -hälytysten kameraparametrien määrittäminen

Voit määrittää kunkin käytettävissä olevan kameran Person Identification -hälytysten kameraparametrit väärin hälytysten vähentämiseksi.



Kameraparametri

Nimi	Arvon tiedot	Seloste
Kynnysarvon todennäköisyys (%)	Oletus: 55 % Vähintään: 0 % Enintään: 100 %	Kasvojen tunnistuksen pienin todennäköisyys Person Identification -tapahtuman luomiseksi.
Kasvojen koko (%)	Oletus: 7,5 % Vähintään: 5 % Enintään: 100 %	Tunnistettavien kasvojen vähimmäiskoko verrattuna koko videokuvan kokoon.
Kuvien vähimmäismäärä	Oletus: 4 Vähintään: 1	Peräkkäisten videokuvien vähimmäismäärä, joissa tunnistettavien kasvojen on esiinnyttävä.
Analysoitavat kuvat (%)	Oletus: 100 % Vähintään: 10 % Enintään: 100 %	Henkilöiden tunnistamiseksi analysoitavien kuvien prosenttiosuus. 50 prosentin arvo tarkoittaa, että joka toinen kuva analysoidaan.

14.20.9**Henkilöryhmien määrittäminen**

Pääikkuna > > **Laitteet** > Laajenna  > 

Henkilöryhmien määrittäminen:

1. Valitse **Henkilöryhmät**-välilehti.
2. Lisää uusi henkilöryhmä valitsemalla .
3. Määritä halutut arvot.
4. Poista henkilöryhmä valitsemalla .

**Huomautus!**

Oletusryhmän asetuksia ei voi poistaa tai muuttaa.

Henkilöryhmätaulukko

Henkilöryhmä	Kirjoita henkilöryhmän nimi.
Hälytyksen väri	Valitse hälytyksen väri kaksoisnapsauttamalla.
Hälytyksen nimi	Kirjoita hälytyksen otsikko, joka näytetään Operator Client.

Henkilöryhmätaulukon arvojen muuttaminen:

1. Kaksoinapsauta haluttua taulukon kenttää.
2. Muuta arvoa.

Hälytyksen prioriteetti

Voit määrittää Person Identification -hälytysten prioriteetin **Hälytys**-sivulla.

**Huomautus!**

Voit määrittää erilaisia hälytysprioriteetteja henkilöryhmän kullekin kameralle. Voit myös muuttaa oletushenkilöryhmän hälytysprioriteettia.

Viitata johonkin

– Hälyt -sivu, sivu 304

14.20.10**LPR-laitteen lisääminen**

Pääikkuna > **Laitteet**  > Laajenna  > 

Tattile LPR -laitteet havaitsevat ja tunnistavat rekisterinumeroita. Voit määrittää LPR-tapahtumat ja -hälytykset.

Jos Tattile LPR -laitteen pitää havaita tietyt rekisterinumerot, sinun on ensin määritettävä kyseisten rekisterinumeroiden luettelo suoraan Tattile LPR -laitteeseen. Lisätietoja on laitteen käyttöohjeissa.

**Huomautus!**

Laitteen on oltava kytkettynä ja käytettävissä.

BVMS-järjestelmä muodostaa yhteyden vain todennuksen ollessa käytössä Tattile LPR-laitteessa ja käyttäjänimen sekä salasanan ollessa määritettyinä. Käyttäjänimi ja salasana eivät saa olla tyhjiä.

Laitteen Tattile LPR lisääminen:

1. Napsauta hiiren kakkospainikkeella kohtaa .
2. Valitse **Lisää Tattile LPR -laite**.
Lisää Tattile LPR -laite -valintaikkuna avautuu.
3. Määritä halutut arvot.
4. Valitse **Todenna**.
5. Valitse **OK**.

Laite lisätään järjestelmään.

**Huomautus!**

Sinun on määritettävä BVMS Management Serverin IP-osoite LPR-laitteen määrittämisessä. Muuten BVMS-järjestelmä ei hae tapahtumia tästä LPR-laitteesta.

Lisää Tattile LPR -laite -valintaikkuna**Verkko-osoite**

Kirjoita laitteen IP-osoite.

Porttinumero

Kirjoita laitteen porttinumero.

Käyttäjänimi

Kirjoita laitteen todennukseen kelpaava käyttäjänimi.

Salasana

Kirjoita kelvollinen salasana laitteen todennusta varten.

Todenna

Kun napsautat tästä, todennat laitteen yllä syöttämilläsi valtuuksilla.

14.21**VRM-laitteet -sivu**

Pääikkuna > **Laitteet** > Laajenna  > 

Voit lisätä ja määrittää VRM-laitteita. VRM-laite vaatii ainakin lähettimen, iSCSI-laitteen ja iSCSI-laitteeseen liitetyn LUN-tunnuksen sekä tallennusvarannon. Katso viimeisimmät laiteohjelmistoversiot julkaisutiedoista ja esitteestä.

**Huomautus!**

Kun olet lisännyt iSCSI-laitteen vastaavilla lähettimillä BVMS -järjestelmään, sinun täytyy lisätä jokaisen lähettimen IQN tähän iSCSI-laitteeseen (koskee joitakin iSCSI-laitetyyppejä). Katso lisätietoja kohdasta *iSCSI-laitteen määrittäminen, sivu 189*.

**Huomautus!**

Varmista, että VRM-tietokoneen aika on synkronoitu Management Server -palvelimen kanssa. Muussa tapauksessa tallenteita voidaan menettää. Määritä Management Server -palvelimen aikapalvelimen ohjelmisto. Määritä VRM-tietokoneessa Management Server -palvelimen IP-osoite aikapalvelimenä käyttämällä Windowsin vakiomenetelmiä.

Viitata johonkin

- *Monilähetyksen määrittäminen, sivu 230*
- *BVMS-määritysten synkronoiminen, sivu 175*
- *VRM-asetukset -sivu, sivu 169*
- *Varanto-sivu, sivu 176*
- *iSCSI-laite-sivu, sivu 185*
- *VRM-laitteen salasanan vaihtaminen, sivu 172*

14.21.1**VRM-laitteiden lisääminen tarkistuksen avulla**

Pääikkuna > **Laitteet** > 

Verkossa on oltava VRM-palvelu, joka on käynnissä tietokoneessa, ja iSCSI-laite.

**Huomautus!**

Kun lisää iSCSI-laitteen ilman määritettyjä kohteita ja LUN-tunnuksia, aloita oletusmäärittys ja lisää kunkin lähettimen IQN tähän iSCSI-laitteeseen.

Kun lisää iSCSI-laitteen esimääritetyillä kohteilla ja LUN-tunnuksilla, lisää kunkin lähettimen IQN tähän iSCSI-laitteeseen.

Katso lisätietoja kohdasta *iSCSI-laitteen määrittäminen, sivu 189*.

VRM-laitteiden lisääminen tarkistuksen avulla:

1. Napsauta hiiren kakkospainikkeella kohdetta  ja valitse **Etsi VRM-laitteet**.
BVMS Scan Wizard -valintaikkuna tulee näkyviin.
2. Valitse lisättävien laitteiden valintaruudut.
3. Valitse haluttu rooli **Rooli** -luettelosta.
Uudet valittavat roolit vaihtelevat nykyisen VRM -laitetyypin mukaan.
Jos valitset **Peilattu** tai **Vikaseto**, seuraava määrittämisvaihe on myös tehtävä.
4. Valitse haluttu rooli **Rooli**-luettelosta.
Valittavissa olevat roolit määräytyvät nykyisen VRM-laitteen tyyppin mukaan.
5. Valitse **Seuraava >>**
6. Valitse **Pää-VRM** -luettelossa valitun toissijaisen VRM:n tai vara-VRM:n pää-VRM.
7. Valitse **Seuraava >>**.
Ohjatun toiminnon **Todenna laitteet** -valintaikkuna avautuu.
8. Kirjoita kunkin salasana suojatun laitteen salasana.
Salasana tarkistetaan automaattisesti, kun salasana kenttään ei kirjoiteta uutta merkkiä muutamaan sekuntiin tai kun käyttäjä napsauttaa salasana kentän ulkopuolella.
Jos kaikissa laitteissa on sama salasana, voit kirjoittaa sen ensimmäiseen **Salasana**-kenttään. Napsauta sitten kyseistä kenttää hiiren kakkospainikkeella ja valitse **Kopioi solu sarakkeeseen**.

Onnistuneet kirjautumiset näytetään **Tila**-sarakkeessa symbolilla .

Epäonnistuneet kirjautumiset ilmaistaan  -symbolilla.

9. Valitse **Valmis**.
Laitte on lisätty Laittepuuhun.

Huomautus:Oletusarvon mukaan kaikki VRM-laitteet lisätään käyttämällä suojattua yhteyttä.

Suojatun ja suojaamattoman yhteyden välillä vaihtaminen:

1. Napsauta hiiren kakkospainikkeella kohtaa .
2. Valitse **Muokkaa VRM-laitetta**.
Muokkaa VRM-laitetta -valintaikkuna avautuu.
3. Valitse **Suojattu yhteys** -valintaruutu.
Käytössä oleva portti vaihtuu automaattisesti HTTPS-portiksi.
Tai:
poista **Suojattu yhteys** -valintaruudun valinta.
Käytössä oleva portti vaihtuu automaattisesti rcpp-portiksi.

Viitata johonkin

- *Laitteen lisääminen, sivu 123*
- *VRM-laitteet -sivu, sivu 166*
- *iSCSI-laitteen määrittäminen, sivu 189*
- *Kaksois- tai varatallennus, sivu 29*

14.21.2

Ensisijaisen tai toissijaisen VRM-laitteen lisääminen manuaalisesti

Pääikkuna > **Laitteet** > Napsauta hiiren kakkospainikkeella kohtaa  > Valitse **Lisää VRM** > **Lisää VRM** -valintaikkuna
Voit lisätä VRM-laitteen. Voit valita laitteen tyyppin ja antaa tunnistetiedot.

Vara-VRM:n voi määrittää pää-VRM:ään vain silloin, kun molemmat ovat online-tilassa ja molemmat on todennettu. Tämän jälkeen salasanat synkronoidaan.

Voit lisätä ensisijaisen VRM-laitteen manuaalisesti, jos tiedät IP-osoitteen ja salasanan.

Ensisijaisen VRM-laitteen lisääminen:

1. Tee VRM-laitteen tarvittavat asetukset.
2. Valitse **Tyyppi**-luettelossa **Ensisijainen**.
3. Valitse **OK**.

VRM-laite lisätään.

Voit lisätä toissijaisen VRM-laitteen manuaalisesti, jos tiedät IP-osoitteen ja salasanan.



Huomautus!

Ennen toissijaisen VRM:n määrittämistä, tietokoneeseen on ensin asennettava tarvittava ohjelmisto. Suorita Setup.exe ja valitse **Toissijainen VRM**.

Toissijaisen VRM-laitteen lisääminen:

1. Tee VRM-laitteen tarvittavat asetukset.
2. Valitse **Tyyppi**-luettelossa **Toissijainen**.
3. Valitse **OK**.

VRM-laite lisätään.

Voit nyt määrittää toissijaisen VRM:n samalla tavoin kuin ensisijaisen VRM:n.

Lisää VRM -valintaikkuna

Nimi

Kirjoita laitteen näyttönimi.

Verkko-osoite/Portti

Kirjoita laitteen IP-osoite.

Jos **Suojattu yhteys** -valintaruutu on valittu, portti vaihtuu automaattisesti HTTPS-portiksi.

Voit muuttaa porttinumeroa, jos oletusportteja ei ole käytössä.

Tyyppi

Valitse laitetyyppi.

Käyttäjänimi

Kirjoita todennuksessa käytettävä käyttäjänimi.

Salasana

Kirjoita todennuksessa käytettävä salasana.

Näytä salasana

Valitsemalla tämän salasana näkyy kirjoitettaessa.

Suojaus

Suojattu yhteys -valintaruutu on valittu oletusarvoisesti, jos HTTPS:ää tuetaan.



Huomautus!

Jos siirryt BVMS-versioon 10.0 tai sitä uudempaan versioon, **Suojattu yhteys** -valintaruutua ei ole valittu oletusarvoisesti eikä yhteys ole salattu (rcpp).

Vaihda suojatun ja suojaamattoman yhteyden välillä käyttämällä **Muokkaa VRM-laitetta** -komentoa ja valitsemalla **Suojattu yhteys** -valintaruutu tai poistamalla sen valinta.

Testi

Valitsemalla tämän voit tarkistaa, onko laitteessa yhteys ja onnistuiko todennus.

Ominaisuudet

Muuta tarvittaessa HTTP- ja HTTPS-porttien portin numerot. Tämä on mahdollista, kun lisää VRM:n, joka ei ole muodostanut yhteyttä, tai kun muokkaat sitä. Jos VRM on muodostanut yhteyden, arvot haetaan eikä niitä voi muuttaa.

Pää-VRM-taulukon rivi näyttää mahdollisen valitun laitteen.

Viitata johonkin

- VRM-laitteen muokkaaminen, sivu 169
- Kahdennetun VRM:n lisääminen manuaalisesti, sivu 173
- Vara-VRM:n lisääminen manuaalisesti, sivu 172

14.21.3**VRM-laitteen muokkaaminen**

Pääikkuna > **Laitteet**

Voit muokata VRM-laitetta.

Suojatun ja suojaamattoman yhteyden välillä vaihtaminen:

1. Napsauta hiiren kakkospainikkeella kohtaa .
2. Valitse **Muokkaa VRM-laitetta**.
Muokkaa VRM-laitetta -valintaikkuna avautuu.
3. Valitse **Suojattu yhteys** -valintaruutu.
Käytössä oleva portti vaihtuu automaattisesti HTTPS-portiksi.
Tai:
poista **Suojattu yhteys** -valintaruudun valinta.
Käytössä oleva portti vaihtuu automaattisesti rcpp-portiksi.

**Huomautus!**

Suosittellemme suojatun yhteyden käyttöönottoa uuteen versioon päivittämisen jälkeen.

Lisätietoja **Muokkaa VRM-laitetta** -valintaikkunan parametrissa on kohdassa Ensisijaisen tai toissijaisen VRM-laitteen lisääminen manuaalisesti.

Viitata johonkin

- Ensisijaisen tai toissijaisen VRM-laitteen lisääminen manuaalisesti, sivu 167

14.21.4**VRM-asetukset -sivu**

Pääikkuna > **Laitteet** > Laajenna  >  > **Pääasetukset** > **VRM-asetukset**

Palvelimen aloittajan nimi

Näyttää VRM Server -kohteen iSCSI-lähetäjän nimen

14.21.5**SNMP -sivu**

Pääikkuna > **Laitteet** > Laajenna  > Laajenna  > **Verkko** > **SNMP**

1. SNMP-isännän osoite 2. SNMP-isännän osoite

VRM tukee SNMP (Simple Network Management Protocol) -yhteyskäytäntöä verkon osien hallinnassa ja valvonnassa ja voi lähettää SNMP-viestejä (trap-viestejä) IP-osoitteisiin. Yksikkö tukee SNMP MIB II -käytäntöä yhtenäisessä koodissa. Jos haluat lähettää SNMP-trap-viestejä, kirjoita tähän yhden tai kahden tarvittavan kohdelaitteen IP-osoitteet. Jotkut tapahtumat lähetetään vain SNMP-trap-viesteinä. MIB-tiedostosta saa lisätietoja vyöhykkeen kuvauksesta.

14.21.6

Tilit-sivu

Jotta voit määrittää kuvien lähetyksen ja viedä videon MP4-muodossa, sinun on luotava tili, johon voit tallentaa videot ja josta käsin voit käyttää niitä. Voit luoda enintään neljä (4) tiliä.

Tyyppi

Valitse tilin tyyppi: **FTP** tai **Dropbox**.

IP-osoite

Anna sen palvelimen IP-osoite, jolle haluat tallentaa kuvat.

Käyttäjänimi

Anna palvelimen käyttäjänimi.

Salasana

Anna salasana, jolla pääset palvelimelle. Varmenna salasana napsauttamalla oikealla olevaa **Tarkista**-painiketta.

Tarkista



Varmenna salasana valitsemalla.

Polku

Anna tarkka polku palvelimen paikkaan, johon haluat lähettää kuvat ja videot.

14.21.7

Lisäasetukset -sivu

Pääikkuna > **Laitteet** > Laajenna  > Laajenna  > **Palvelu** > **Lisäasetukset**

RCP+-kirjaus / Vianmäärityksen kirjaus / Toistojen kirjaus / VDP-kirjaus / Suorituskyvyn kirjaus

Aktivoi VRM Serverille ja Configuration Managerille eri lokit.

VRM Server -ohjelman lokitiedostot tallennetaan siihen tietokoneeseen, jossa VRM Server on käynnistetty, ja niitä voi tarkastella VRM Monitor -ohjelmassa.

Configuration Manager -ohjelman lokitiedostot tallennetaan paikallisesti seuraavaan hakemistoon:

%USERPROFILE%\My Documents\Bosch\Video Recording Manager\Log

Säilytysaika (päivää)

Määritä lokitiedostojen säilytysaika päivinä.

Täydellinen muistin vedostiedosto

Valitse tämä valintaruutu vain tarvittaessa, esimerkiksi jos tekninen tuki pyytää yhteenvetoa pääasiallisesta muistista.

Telnet-tuki

Valitse tämä valintaruutu, jos Telnet-protokollan tuki tarvitaan. Valitse vain tarvittaessa.

**Huomautus!**

Laaja kirjaus edellyttää merkittävää suoritintehoa ja tallennustilaa. Älä käytä laajaa kirjausta jatkuvassa käytössä.

14.21.8**VRM-lähettimeiden tallenteiden salaus**

VRM-lähettimeiden tallenteiden salaus ei ole oletusarvoisesti käytössä.

Sinun on otettava tallenteiden salaus erikseen käyttöön ensisijaisessa ja toissijaisessa VRM-laitteessa.

**Huomautus!**

Sinun on luotava varmistusavain (varmenteen varmuuskopio) ennen kuin otat tallenteiden salauksen käyttöön ensimmäistä kertaa. Varmistusavain on luotava vain kerran kullekin VRM-laitteelle.

Jos ensisijainen salausavain menetetään, voit purkaa tallenteiden salauksen käyttämällä varmistusavainta.

Suosittellemme säilyttämään varmistusavaimen kopiota turallisessa paikassa, kuten kassakaapissa.

Varmistusavaimen luominen:

1. Valitse oikea VRM-laite.
2. Valitse **Palvelu**-välilehti.
3. Valitse **Tallennuksen salaus**-välilehti.
4. Valitse **Varmistusavain**.
5. Valitse varmenteen tallennuspaikka.
6. Kirjoita salasana, joka täyttää salasanan vahvuusvaatimukset, ja vahvista se.
7. Valitse **Luo**.

Varmistusavain (varmenteen varmuuskopio) luodaan.

Tallenteiden salauksen ottaminen käyttöön / poistaminen käytöstä:

1. Valitse oikea VRM-laite.
2. Valitse **Palvelu**-välilehti.
3. Valitse **Tallennuksen salaus**-välilehti.
4. Valitse **Käytä tallenteiden salausta** -valintaruutu tai poista sen valinta.

5. Valitse .

Huomautus: Salaus otetaan käyttöön vasta seuraavan lohkovaihdon jälkeen. Tämä saattaa kestää jonkin aikaa.

Tarkista, että lähettimeet käyttävät salausta.

VRM-lähettimeiden salauksen tarkistaminen:

1. Valitse oikea VRM-laite.
2. Valitse **Palvelu**-välilehti.
3. Valitse **Tallennuksen salaus**-välilehti.

Huomautus: Voit katsoa tiedot myös VRM-monitorin **Monitoring**-välilehdeeltä.

**Huomautus!**

Kaikki salausta tukevat VRM-lähettimet salaavat automaattisesti tallenteet, kun salaus on otettu käyttöön VRM:ssä.

Yksittäisen lähettimen salaus voidaan poistaa käytöstä.

VSG-lähettimet käyttävät aina salausta, kun salaus on otettu käyttöön VRM:ssä.

Yksittäisen VRM-lähettimen salauksen ottaminen käyttöön / poistaminen käytöstä:

1. Valitse oikea VRM-lähetin.
2. Valitse **Tallennus**-välilehti.
3. Valitse **Tallennuksen hallinta** -välilehti.
4. Valitse **Salaus**-valintaruutu tai poista sen valinta.

5. Valitse  .

14.21.9**VRM-laitteen salasanan vaihtaminen**

Pääikkuna > **Laitteet** > Laajenna  > 

Salasanan vaihtaminen:

1. Napsauta hiiren kakkospainikkeella kohtaa  ja valitse **Vaihda VRM-salasana**. **Muuta salasana** -valintaikkuna avautuu.
2. Kirjoita oikea salasana **Vanha salasana** -kenttään.
3. Kirjoita uusi salasana **Uusi salasana** -kenttään. Valitse toinen **Uusi salasana** -kenttä ja kirjoita sama salasana uudelleen.



Valitse **OK**.

- ▶ Vahvista seuraava valintaikkuna.
- ⇒ Salasana vaihtuu laitteessa heti.

14.21.10**VRM-varannon lisääminen**

Pääikkuna > **Laitteet** > Laajenna 



VRM-varannon lisääminen:

- ▶ Napsauta hiiren kakkospainikkeella kohtaa  tai  ja valitse **Lisää varanto**. Uusi varanto lisätään järjestelmään.

Viitata johonkin

– *iSCSI-tallennusvaranto, sivu 185*

14.21.11**Vara-VRM:n lisääminen manuaalisesti**

Pääikkuna > **Laitteet** > Laajenna  > Napsauta hiiren kakkospainikkeella kohtaa  > Valitse **Lisää Vara-VRM** > **Lisää Vara-VRM** -valintaikkuna

**Huomautus!**

Ennen toissijaisen VRM:n määrittämistä, tietokoneeseen on ensin asennettava tarvittava ohjelmisto. Suorita Setup.exe ja valitse **Toissijainen VRM**.

Ensisijainen VRM tai toissijainen VRM voi toimia vara-VRM:n roolissa. Ensisijainen vara-VRM lisätään ensisijaiseen VRM:ään tai toissijainen vara-VRM lisätään toissijaiseen VRM:ään. Voit lisätä vara-VRM-laitteen manuaalisesti, jos tiedät IP-osoitteen ja salasanan. Ensimmäiseksi valittu VRM on tämän vara-VRM:n pää-VRM. Voit lisätä vara-VRM-laitteen. Voit lisätä sen joko manuaalisesti tai valita laitteen tarkistettujen VRM-laitteiden luettelosta. Vara-VRM:n voi määrittää pää-VRM:ään vain silloin, kun molemmat ovat online-tilassa ja molemmat on todennettu. Tämän jälkeen salasanat synkronoidaan.

Vara-VRM-laitteen lisääminen:

1. Tee VRM-laitteen tarvittavat asetukset.
 2. Varmista, että oikea pää-VRM on valittu. Jos näin ei ole, peruuta toiminto.
 3. Valitse **OK**.
- ⇒ Vara-VRM-laite lisätään valittuun pää-VRM:ään.

Lisää Vara-VRM -valintaikkuna

Verkko-osoite

Kirjoita laitteen IP-osoite tai valitse verkko-osoite **Tarkistetut VRM:t** -luettelosta.

Tarkistetut VRM:t

Näyttää luettelon tarkistetuista VRM-tietokoneista. Voit tehdä tarkistuksen uudelleen sulkemalla valintaikkunan ja avaamalla sen uudelleen.



Huomautus!



VRM-varalaitte käyttää samoja asetuksia, jotka on määritetty VRM-päälaitteessa. Jos VRM-päälaitteen asetuksia muutetaan, myös VRM-varalaitteen asetukset muuttuvat vastaavasti.

Viitata johonkin

– *Kaksois- tai varatallennus, sivu 29*

14.21.12

Kahdennetun VRM:n lisääminen manuaalisesti

Pääikkuna > **Laitteet** > Laajenna  > Napsauta hiiren kakkospainikkeella kohtaa  > Valitse **Lisää peilattu VRM** > **Lisää VRM** -valintaikkuna



Huomautus!

Ennen toissijaisen VRM:n määrittämistä, tietokoneeseen on ensin asennettava tarvittava ohjelmisto. Suorita Setup.exe ja valitse **Toissijainen VRM**.

Vain toissijainen VRM voi toimia kahdennetun VRM:n roolissa. Voit lisätä kahdennetun VRM:n ensisijaiseen VRM:ään.

Voit lisätä kahdennetun VRM-laitteen manuaalisesti, jos tiedät IP-osoitteen ja salasanan. Ensimmäiseksi valittu VRM on tämän kahdennetun VRM:n pää-VRM.

Kahdennetun VRM-laitteen lisääminen:

1. Tee VRM-laitteen tarvittavat asetukset.
2. Varmista, että oikea pää-VRM on valittu. Jos näin ei ole, peruuta toiminto.
3. Valitse **OK**.

Kahdennettu VRM-laite lisätään valittuun ensisijaiseen VRM:ään.

Lisää VRM -valintaikkuna**Nimi**

Kirjoita laitteen näyttönimi.

Verkko-osoite/Portti

Kirjoita laitteen IP-osoite.

Jos **Suojattu yhteys** -valintaruutu on valittu, portti vaihtuu automaattisesti HTTPS-portiksi. Voit muuttaa porttinumeroa, jos oletusportteja ei ole käytössä.

Tyyppi

Valitse laitetyyppi.

Käyttäjänimi

Kirjoita todennuksessa käytettävä käyttäjänimi.

Näytä salasana

Valitsemalla tämän salasana näkyy kirjoitettaessa.

Salasana

Kirjoita todennuksessa käytettävä salasana.

Suojaus

Suojattu yhteys -valintaruutu on valittu oletusarvoisesti, jos HTTPS:ää tuetaan.

**Huomautus!**

Jos siiryt BVMS-versioon 10.0 tai sitä uudempaan versioon, **Suojattu yhteys** -valintaruutua ei ole valittu oletusarvoisesti eikä yhteys ole salattu (rcpp).

Vaihda suojatun ja suojaamattoman yhteyden välillä käyttämällä **Muokkaa VRM-laitetta** -komentoa ja valitsemalla **Suojattu yhteys** -valintaruutu tai poistamalla sen valinta.

Testi

Valitsemalla tämän voit tarkistaa, onko laitteessa yhteys ja onnistuiko todennus.

Ominaisuudet

Muuta tarvittaessa HTTP- ja HTTPS-porttien portin numerot. Tämä on mahdollista, kun lisäät VRM:n, joka ei ole muodostanut yhteyttä, tai kun muokkaat sitä. Jos VRM on muodostanut yhteyden, arvot haetaan eikä niitä voi muuttaa.

Pää-VRM-taulukon rivi näyttää mahdollisen valitun laitteen.

Viitata johonkin

- *Ensisijaisen tai toissijaisen VRM-laitteen lisääminen manuaalisesti, sivu 167*
- *Kaksois- tai varatallennus, sivu 29*

14.21.13**Lähettimien lisääminen tarkistuksen avulla****Lähettimien lisääminen tarkistuksen avulla:**

1. Napsauta hiiren kakkospainikkeella kohdetta  ja valitse **Tarkista lähettimet**. **BVMS Scan Wizard** -valintaikkuna tulee näkyviin.
2. Valitse tarvittavat lähettimet ja haluamasi VRM-varanto. Määritä lähettimet VRM-varantoon valitsemalla **Määritä**.
3. Valitse **Seuraava >>**.
Ohjatun toiminnon **Todenna laitteet** -valintaikkuna avautuu.

4. Kirjoita kunkin salasana suojatun laitteen salasana.
Salasana tarkistetaan automaattisesti, kun salasana kenttään ei kirjoiteta uutta merkkiä muutama sekuntiin tai kun käyttäjä napsauttaa salasana kentän ulkopuolella.
Jos kaikissa laitteissa on sama salasana, voit kirjoittaa sen ensimmäiseen **Salasana-** kenttään. Napsauta sitten kyseistä kenttää hiiren kakkospainikkeella ja valitse **Kopioi solu sarakkeeseen**.



Onnistuneet kirjautumiset näytetään **Tila**-sarakkeessa symbolilla .



Epäonnistuneet kirjautumiset ilmaistaan  -symbolilla.

5. Valitse **Valmis**.
Laitte on lisätty Laittepuuhun.

 -kuvake osoittaa virheen, joka sinun on korjattava. Katso työkaluvihjeestä lisätietoja tietystä virheestä.

14.21.14

VSG-laitteiden lisääminen tarkistuksen avulla

VSG-laitteiden lisääminen tarkistuksen avulla:

1. Napsauta hiiren kakkospainikkeella kohdetta  ja valitse **Tarkista videon suoratoiston yhdyskäytävät**.
BVMS Scan Wizard -valintaikkuna tulee näkyviin.
2. Valitse tarvittavat VSG-laitteet ja haluamasi VRM-varanto. Määritä lähettimet VRM-varantoon valitsemalla **Määritä**.
3. Valitse **Seuraava >>**.
Ohjatun toiminnon **Todenna laitteet** -valintaikkuna avautuu.
4. Kirjoita kunkin salasana suojatun laitteen salasana.
Salasana tarkistetaan automaattisesti, kun salasana kenttään ei kirjoiteta uutta merkkiä muutama sekuntiin tai kun käyttäjä napsauttaa salasana kentän ulkopuolella.
Jos kaikissa laitteissa on sama salasana, voit kirjoittaa sen ensimmäiseen **Salasana-** kenttään. Napsauta sitten kyseistä kenttää hiiren kakkospainikkeella ja valitse **Kopioi solu sarakkeeseen**.



Onnistuneet kirjautumiset näytetään **Tila**-sarakkeessa symbolilla .





Epäonnistuneet kirjautumiset ilmaistaan  -symbolilla.

5. Valitse **Valmis**.
Laitte on lisätty Laittepuuhun.

14.21.15

BVMS-määrittysten synkronoiminen

Pääikkuna > **Laitteet** > Laajenna  > Valitse hiiren kakkospainikkeella  > **Synkronoi BVMS -kokoonpano** -komento

Versiosta BVMS 6.0 alkaen tuetaan VRM 3.50:aa. Jos et päivitä vanhaa VRM-versiota versioksi 3.50 BVMS 6.0 -päivityksen yhteydessä, tallennusta jatketaan, mutta et voi muuttaa vanhan VRM-järjestelmän määrittäjiä.

Jos päivität VRM-ohjelmiston versioksi 3.50, BVMS -määrittäykset on synkronoitava manuaalisesti.

14.21.16 Määrittämisen tuonti VRM:stä

Pääikkuna > **Laitteet** > Laajenna  > 

Jos sinun on vaihdettava ensisijainen VRM -laite, voi tuoda aiemman VRM -laitteen määrittämisen uuteen laitteeseen.

Huomautus: Tämä on mahdollista vain ensisijaisille VRM -laitteille.

Edellytys: Aiemman VRM -laitteen määrittämistiedostosta (config.xml) on otettu varmuuskopio. Ohjeet varmuuskopion ottamisesta löydät kohdasta *BVMS-järjestelmän ylläpito, sivu 76*.

Määrittämisen tuonti VRM:stä

1. Kopioi VRM -laitteen määrittämistiedoston (config.xml) varmuuskopio kansioon C:\ProgramData\Bosch\VRM\primary.
2. Napsauta hiiren kakkospainikkeella kohtaa .
3. Valitse **Tuo kokoonpano VRM:stä**.
Aiemman VRM -laitteen määrittäminen tuodaan uuteen laitteeseen.



Huomautus!

Vain lähettimen, VSG-laitteen ja iSCSI-laitteen määrittäminen tuodaan.

Sinun on tehtävä kaikki muut määrittämiset uudelleen, esimerkiksi lisättävä tarvittavat laitteet kohtaan **Looginen puu** ja määritettävä hälytys- ja tallennusasetukset.

14.22 Varanto-sivu

Pääikkuna > **Laitteet** > Laajenna  > Laajenna  > 

Voit määrittää tallennusasetukset, jotka sopivat kaikkiin tähän tallennusvarantoon kerättyihin laitteisiin.

Varannon tunniste

Näyttää varannon numeron.

Tallennusten esiasetustila

– Failover

Tallenteet tallennetaan ainoastaan ensisijaiseen kohteeseen. Jos tallentaminen kyseiseen kohteeseen ei ole mahdollista, tallenne tallennetaan toissijaisessa kohteessa määritettyyn sijaintiin.

Vikatilanne syntyy, jos ensisijainen kohde ei toimi tallennuslohkoja esimerkiksi jostakin seuraavasta syystä: järjestelmän toimintakatkot, verkkovirhe tai kapasiteetin loppuminen.

Toissijaisten kohteiden luettelon voi jättää tyhjäksi. Tällöin varatila ei ole mahdollinen, mutta tarvittavien iSCSI-istuntojen määrä vähenee, eikä toissijaisesta kohteesta varata levytilaa. Tämä vähentää järjestelmän kuormitusta ja pidentää järjestelmän säilytysaikaa.

Huomautus: Jokaiselle kameralle ja lähettimelle on sitten määritettävä ensisijainen ja toissijainen kohde.

– Automaattinen

Kuormituksen tasapainotus määritetään automaattisesti. **Automaattinen** tila pyrkii automaattisesti optimoimaan käytettävissä olevien iSCSI-kohteiden säilytysajan. Jos haluat määrittää toisen iSCSI-kohteen lohkojen käytön, valitse **Toissijaisen kohteen käyttö** -luettelosta **Käytössä**.

Eheystarkistusjakso (päivää)

Syötä haluttu aikajakso. Tämän ajanjakson kuluttua Video Recording Manager -ohjelma analysoi, onko tallennuksen jako **Automaattisessa** tilassa edelleen optimaalinen. Ja jos se ei ole, Video Recording Manager -ohjelma tekee muutoksia.

Toissijaisen kohteen käyttö

Mahdollistaa valinnan, jaetaanko lohkot toissijaisesta kohteesta.

Ota käyttöön tai poista käytöstä toissijaisen kohteen käyttö valitsemalla **Käytössä** tai **Ei käytössä**.

- **Käytössä:** Valitse **Käytössä**, jos haluat käyttää toissijaista kohdetta tallennustauon lyhentämiseksi, jos ensisijaiseen kohteeseen tulee vika. Jos ensisijainen kohde on käytettävissä, toissijaisen kohteen lohkoja ei käytetä mutta tallennustila on saatavilla. Tämä kahdennus lyhentää järjestelmän säilytysaikaa.
- **Ei käytössä:** Valitse **Ei käytössä**, jos et halua käyttää toissijaista kohdetta. Jos ensisijaiseen kohteeseen tulee vika, Video Recording Manager -ohjelma tarvitsee enemmän aikaa uudelleenjärjestäytymiseen. Tämä tarkoittaa sitä, että tallennustauosta tulee pidempi.

Lohkon häiriöajan varaus

Lisää niiden päivien määrä, jolloin määritetyt lähettimet tallennetaan, vaikka VRM Server -palvelin on ollut pois käytöstä.

Jos esimerkiksi määrität asetukseksi 4, lähettimet tallennetaan noin neljän päivän VRM Server -palvelimen katkoksen ajan.

Jos järjestelmässä on laitteita, joiden bittinopeus on alhainen, voit vähentää esimääritettyä levytilaa merkittävästi. Tämä varmistaa tallennuskapasiteetin oikean jakautumisen ja pidentää säilytysaikaa.

Salli 2 Tt:a suuremmat LUN:t

Valitse käyttöön LUN-tunnukset, joiden koko on yli 2 Tt.

Seuraavat laitteet eivät tue yli 2 Tt:n kokoisia LUN-tunnuksia ("suuria LUN-tunnuksia"):

- VRM-laitteet, joiden versionumero on varhaisempi kuin 3.60
- VSG-laitteet, joiden laiteohjelmiston versionumero on varhaisempi kuin 6.30
- Lähettimet, joiden laiteohjelmistoversio on varhaisempi kuin 6.30

BVMS estää sinua suorittamasta seuraavia tehtäviä:

- 6.30-versiota varhaisemmalla laiteohjelmistolla varustettujen laitteiden lisääminen tai siirtäminen varantoon, joka sallii suuret LUN-tunnukset.
- Verkon ulkopuolisten laitteiden lisääminen tai siirtäminen varantoon, joka sallii suuret LUN-tunnukset.
- Suuria LUN-tunnuksia sisältävien iSCSI-laitteiden lisääminen tai siirtäminen varantoon, joka ei salli suuria LUN-tunnuksia.
- Suurten LUN-tunnuksien salliminen varantoon, joka sisältää laitteita, joiden laiteohjelmistoversio on varhaisempi kuin 6.30.
- Suurten LUN-tunnuksien poistaminen käytöstä varannossa, jossa on suuria LUN-tunnuksia sisältävä iSCSI-laite.

Siirrä 6.30-versiota varhaisemmalla laiteohjelmistolla varustetut laitteet varantoon, joka ei sallii suuria LUN-tunnuksia.

Viitata johonkin

- *LUN-tunnuksen lisääminen, sivu 193*
- *VRM-varannon lisääminen, sivu 172*

14.22.1

Varannon automaattisen tallennustilan määrittäminen

Pääikkuna > **Laitteet** > Laajenna  > Laajenna  > 

Huomautus:

Jos olet määrittänyt aiemmin varatallennustilan, tämä määrittäminen korvataan.

Määrittäminen:



- ▶ Valitse **Tallennus asetusten tila** -listasta kohta **Automaattinen**.
Kun määrittäminen on aktivoitu, **Automaattinen** -tallennustila on aktiivinen. Ensisijainen ja toissijainen kohdelista poistetaan käytöstä lähettimen **Tallennuksen oletusasetukset**-sivulla.

Aiheeseen liittyvät ohjeet

- *Lähettimen varatallennustilan määrittäminen, sivu 228*

14.22.2



Lähettimen lisääminen manuaalisesti

Pääikkuna > **Laitteet** > Laajenna  > Laajenna  > Napsauta hiiren kakkospainikkeella

kohtaa  > Valitse **Lisää lähetin** > **Lisää lähetin** -valintaikkuna tai

Pääikkuna > **Laitteet** > Napsauta hiiren kakkospainikkeella kohtaa  > Valitse **Lisää lähetin** > **Lisää lähetin** -valintaikkuna tai



Pääikkuna > **Laitteet** > Napsauta hiiren kakkospainikkeella kohtaa  > Valitse **Lisää lähetin** > **Lisää lähetin** -valintaikkuna tai

Pääikkuna > **Laitteet** > Laajenna  > Napsauta hiiren kakkospainikkeella kohtaa  > Valitse **Lisää vastaanotin** > **Lisää lähetin** -valintaikkuna
Mahdollistaa lähettimen manuaalisen lisäämisen. Tämä on erityisen kätevää silloin, kun haluat lisätä minkä tahansa Boschin IP-videolaitteen (vain VRM).

Huomautus:

Jos lisäät Boschin IP-videolähettimen **<Automaattinen havainnointi>** -valinnan avulla, tämän laitteen on oltava käytettävissä verkossa.

Boschin IP-videolaitteen lisääminen:

1. Laajenna , laajenna , valitse hiiren kakkospainikkeella kohtaa .
Tai

valitse hiiren kakkospainikkeella kohtaa  .
Tai

valitse hiiren kakkospainikkeella kohtaa  .

2. Valitse **Lisää lähetin**.
Lisää lähetin -valintaikkuna avautuu.
3. Syötä IP-osoite.

4. Valitse luettelosta vaihtoehto **<Automaattinen havainnointi>**, syötä laitteen salasana ja valitse vaihtoehto **Todenna**.
tai
valitse luettelosta konkreettinen lähetintyyppi tai **<Yksittäinen paikkamerkkikamera>**.
5. Valitse **OK**.
Laite lisätään järjestelmään.

 -kuvake osoittaa virheen, joka sinun on korjattava. Katso työkaluvihjeestä lisätietoja tietystä virheestä.

Lisää lähetin -valintaikkuna

Verkko-osoite

Kirjoita kelvollinen IP-osoite.

Lähettimen tyyppi

Jos tiedät laitetyypin, valitse sopiva vaihtoehto. Laitteen ei välttämättä tarvitse olla käytettävissä verkossa.

Jos haluat lisätä jonkin Boschin IP-videolaitteen, valitse **<Automaattinen havainnointi>**. Laitteen on oltava käytettävissä verkossa.

Jos haluat lisätä kameran offline-määrittystä varten, valitse vaihtoehto **<Yksittäinen paikkamerkkikamera>**.

Käyttäjänimi

Näyttää laitteen todennukseen käytetyn käyttäjänimen.

Salasana

Kirjoita kelvollinen salasana laitteen todennusta varten.

Näytä salasana

Kun napsautat tästä, saat salasanan kirjoittaessasi näkyviin. Varo, ettei kukaan näe salasanaasi.

Todenna

Kun napsautat tästä, todennat laitteen yllä syöttämilläsi valtuuksilla.

14.22.3

iSCSI-laitteen lisääminen manuaalisesti

Pääikkuna > **Laitteet** >  > Laajenna  > Napsauta hiiren kakkospainikkeella kohtaa  > **Lisää iSCSI-laite** > **Lisää iSCSI-laite** -valintaikkuna

Voit lisätä VRM:ään iSCSI-laitteen.

iSCSI-laitteen lisääminen:

1. Napsauta hiiren kakkospainikkeella kohdetta  ja valitse **Lisää iSCSI-laite**.
Lisää iSCSI-laite -valintaikkuna tulee näkyviin.
2. Kirjoita haluamasi näyttönimi, iSCSI-laitteen verkko-osoite ja laitteen tyyppi ja valitse **OK**.
iSCSI-laite lisätään valittuun VRM-varantoon.
Lisää tarvittaessa kohteet ja LUN-tunnukset.

Lisää iSCSI-laite -valintaikkuna

Nimi

Kirjoita laitteen näyttönimi.

Verkko-osoite

Kirjoita laitteen kelvollinen verkko-osoite.

iSCSI-laitteen tyyppi

Valitse oikea laitteen tyyppi.

Käyttäjänimi

Kirjoita todennuksessa käytettävä käyttäjänimi.

Salasana

Kirjoita todennuksessa käytettävä salasana.

Ota valvonta käyttöön

Jos iSCSI-laitteen tyyppi on valittu DIVAR IP ja kyseisen tyyppin DIVAR IP -laite tukee SNMP (Simple Network Management Protocol) -valvontaa, **Ota valvonta käyttöön** -valintaruutu on valittuna.

Ota DIVAR IP -laitteen kunnonvalvonta käyttöön valitsemalla kyseinen valintaruutu. Sitten BVMS vastaanottaa ja analysoi DIVAR IP -laitteen SNMP-viestit automaattisesti ja ottaa (esimerkiksi suoritinta, tallennustilaa ja tuuletinta koskevat) kunnonvalvontatapahtumat ja -hälytykset käyttöön. Oletuksena vain kriittiset hälytykset annetaan.

Huomautus: Varmista, että määrität SNMP:n DIVAR IP -laitteeseen ensin.

Huomautus: Tämä asetus on käytettävissä vain tuetuissa laitteissa.

Lisätietoja SNMP:n määrittämisestä DIVAR IP -laitteeseen saat asiaa käsittelevästä DIVAR IP -ohjeesta.

Aiheeseen liittyvät ohjeet

- VRM-laitteiden lisääminen tarkistuksen avulla, sivu 166

Viitata johonkin

- SNMP -sivu, sivu 151
- SNMP-valvonnan määrittäminen, sivu 94

14.22.4

Video Streaming Gateway lisääminen manuaalisesti

Pääikkuna > **Laitteet** > Laajenna  > 

Voit lisätä VSG-laitteita VRM-varantoon.

VSG-laitteen lisääminen manuaalisesti:

1. Napsauta hiiren kakkospainikkeella kohtaa  ja valitse **Lisää videon suoratoiston yhdyskäytävä**.
Lisää videon suoratoiston yhdyskäytävä -valintaikkuna avautuu.
2. Tee VSG-laitteen tarvittavat asetukset.
3. Valitse **Lisää**.
⇒ VSG-laite lisätään järjestelmään. Tälle VSG-laitteelle määritetyt kamerat tallennetaan.

Lisää videon suoratoiston yhdyskäytävä -valintaikkuna

Napsauta hiiren kakkospainikkeella  > **Lisää videon suoratoiston yhdyskäytävä** > **Lisää videon suoratoiston yhdyskäytävä** -valintaikkuna

Nimi

Kirjoita laitteen haluttu näyttönimi.

Käyttäjänimi

Kirjoita laitteen todennukseen käytetty käyttäjänimi. Yleensä: service

Verkko-osoite/Portti

Kirjoita laitteen IP-osoite.

Jos **Suojattu yhteys** -valintaruutu on valittu, portti vaihtuu automaattisesti HTTPS-portiksi.

Voit vaihtaa porttinumeron, jos oletusportteja ei ole käytössä tai jos VSG-esiintymät on määritetty eri järjestyksessä.

Oletusportit

VSG-esiintymä	rcpp-portti	HTTPS-portti
1	8756	8443
2	8757	8444
3	8758	8445
4	8759	8446
5	8760	8447
6	8761	8448
7	8762	8449

Salasana

Kirjoita kelvollinen salasana laitteen todennusta varten.

Show password

Kun napsautat tästä, saat salasanan kirjoittaessasi näkyviin. Varo, ettei kukaan näe salasanaasi.

Suojaus

Suojattu yhteys -valintaruutu on valittu oletusarvoisesti, jos HTTPS:ää tuetaan.

VSG tukee suojattua yhteyttä VSG-versiosta 7.0 alkaen.

**Huomautus!**

Jos siirryt BVMS-versioon 10.0 tai sitä uudempaan versioon, **Suojattu yhteys** -valintaruutua ei ole valittu oletusarvoisesti eikä yhteys ole salattu (rcpp).

Vaihda suojatun ja suojaamattoman yhteyden välillä käyttämällä **Muokkaa videon suoratoiston yhdyskäytävää** -komentoa ja valitsemalla **Suojattu yhteys** -valintaruutu tai poistamalla sen valinta.

Testi

Kun napsautat tästä, todennat laitteen yllä syöttämilläsi valtuuksilla.

Viitata johonkin

– *Video Streaming Gateway muokkaaminen, sivu 197*

14.22.5**DSA E-Series -iSCSI-laitteen lisääminen manuaalisesti**

Pääikkuna > **Laitteet** >  > Laajenna  > 

Voit lisätä joko alustetun tai alustamattoman E-Series iSCSI -laitteen.

Voit lisätä yli 2 Tt:n LUN-tunnuksia, jos suuret LUN-tunnukset on määritetty käyttöön varannossa.

Seuraavat laitteet eivät tue yli 2 Tt:n kokoisia LUN-tunnuksia ("suuria LUN-tunnuksia"):

- VRM-laitteet, joiden versionumero on varhaisempi kuin 3.60
- VSG-laitteet, joiden laiteohjelmiston versionumero on varhaisempi kuin 6.30
- Lähettimet, joiden laiteohjelmistoversio on varhaisempi kuin 6.30

BVMS estää sinua suorittamasta seuraavia tehtäviä:



- 6.30-versiota varhaisemmalla laiteohjelmistolla varustettujen laitteiden lisääminen tai siirtäminen varantoon, joka sallii suuret LUN-tunnukset.
- Verkon ulkopuolisten laitteiden lisääminen tai siirtäminen varantoon, joka sallii suuret LUN-tunnukset.
- Suuria LUN-tunnuksia sisältävien iSCSI-laitteiden lisääminen tai siirtäminen varantoon, joka ei salli suuria LUN-tunnuksia.
- Suurten LUN-tunnuksien salliminen varantoon, joka sisältää laitteita, joiden laiteohjelmistoversio on varhaisempi kuin 6.30.
- Suurten LUN-tunnuksien poistaminen käytöstä varannossa, jossa on suuria LUN-tunnuksia sisältävä iSCSI-laite.

Siirrä 6.30-versiota varhaisemmalla laiteohjelmistolla varustetut laitteet varantoon, joka ei sallii suuria LUN-tunnuksia.

Alustetun iSCSI-laitteen lisääminen:

1. Napsauta hiiren kakkospainikkeella kohtaa  ja valitse **Lisää DSA E-Series -laite**. Esiin tulee **Lisää DSA E-Series -laite** -valintaikkuna.
2. Kirjoita hallinnan IP-osoite ja salasana.
3. Valitse **Liitäntä**
Jos yhteyden muodostus onnistuu, **Ohjain-ryhmän ja/tai 2. ohjain** -ryhmän kentät täytetään.
4. Valitse **OK**.
Laite lisätään järjestelmään.
Saatavilla olevat kohteet skannataan automaattisesti ja LUN-tunnukset näytetään.
Voit nyt käyttää iSCSI-laitetta.
Jos suuret LUN-tunnukset on määritetty käyttöön varannossa ja iSCSI-laitteeseen on määritetty suuria LUN-tunnuksia, **Suuri LUN** -sarakeessa on valintamerkki asianmukaisten LUN-tunnuksien kohdalla.

Alustamattoman iSCSI-laitteen lisääminen:

1. Napsauta hiiren kakkospainikkeella kohtaa  ja valitse **Lisää DSA E-Series -laite**. Esiin tulee **Lisää DSA E-Series -laite** -valintaikkuna.
2. Kirjoita hallinnan IP-osoite ja salasana.
3. Valitse **Liitäntä**
Jos yhteyden muodostus onnistuu, **Ohjain-ryhmän ja/tai 2. ohjain** -ryhmän kentät täytetään.
4. Valitse **OK**.
Laite lisätään järjestelmään.
5. Valitse  ja valitse sitten .
6. Valitse **Perusmääritys**-välilehti.

7. Kirjoita haluttu LUN-kapasiteetti.
Jos annat arvon, joka on suurempi kuin 2 Tt, sinun on otettava suuret LUN-tunnukset (yli 2 Tt) käyttöön varannossa.
8. Valitse **Alusta**.
LUN-tunnukset luodaan.
9. Valitse **Sulje**.
10. Napsauta iSCSI-laitetta hiiren kakkospainikkeella ja valitse **Tarkista kohde**.
LUN-tunnukset tulevat näkyviin tuntemattomalla tilalla.
11. Tallenna ja aktivoi määrittäminen.
12. Alusta kaikki LUN-tunnukset.
13. Jos lisäisit kaksoisohjelmalla varustetun iSCSI-laitteen, poista halutut LUN-tunnukset ensimmäisestä ohjaimesta, napsauta toista ohjainta hiiren kakkospainikkeella ja lisää nämä LUN-tunnukset valitsemalla **Tarkista kohde**.

Lisää DSA E-Series -laite -valintaikkuna

Pääikkuna > **Laitteet** >  > Laajenna  > Napsauta hiiren kakkospainikkeella kohtaa  > **Lisää DSA E-Series -laite** > **Lisää DSA E-Series -laite** -valintaikkuna

Voit lisätä DSA E-Series -iSCSI-laitteen. Tämän laitetyypin hallinta-IP-osoite poikkeaa iSCSI-tallennuslaitteen IP-osoitteesta. Laite tunnistetaan ja määritetään automaattisesti tämän hallinta-IP-osoitteen kautta.

Nimi

Kirjoita laitteen näyttönimi.

Hallinnan IP-osoite

Kirjoita IP-osoite laitteen automaattista määrittystä varten.

Salasana:

Kirjoita tämän laitteen salasana.

DSA E-Series -tyyppi

Näyttää laitetyypin.

Verkko-osoitteen iSCSI-kanava

Näyttää laitteen iSCSI-portin IP-osoitteen. Voit valita toisen IP-osoitteen, jos sellainen on käytettävissä.

Hallinnan IP-osoite

Näyttää toisen ohjaimen automaattisen kokoonpanon IP-osoitteen, jos sellainen on käytettävissä. Voit valita toisen IP-osoitteen, jos sellainen on käytettävissä.

Verkko-osoitteen iSCSI-kanava

Näyttää toisen ohjaimen iSCSI-portin IP-osoitteen, jos sellainen on käytettävissä. Voit valita toisen IP-osoitteen, jos sellainen on käytettävissä.

Liitäntä

Valitse tämä, jos haluat tunnistaa laitteen asetukset.

Jos yhteyden muodostus onnistuu, **Ohjain**-ryhmän ja **2. ohjain** -ryhmän kentät täytetään.

Viitata johonkin

- *Perusmäärittämissivu, sivu 191*
- *LUN-tunnuksen alustaminen, sivu 195*

14.22.6

Lähettimien lisääminen tarkistuksen avulla

Lähettimien lisääminen tarkistuksen avulla:

1. Napsauta hiiren kakkospainikkeella kohdetta  ja valitse **Tarkista lähettimet. BVMS Scan Wizard** -valintaikkuna tulee näkyviin.
2. Valitse tarvittavat lähettimet ja haluamasi VRM-varanto. Määritä lähettimet VRM-varantoon valitsemalla **Määritä**.
3. Valitse **Seuraava >>**.
Ohjatun toiminnon **Todenna laitteet** -valintaikkuna avautuu.
4. Kirjoita kunkin salasana suojatun laitteen salasana.
Salasana tarkistetaan automaattisesti, kun salasanakenttään ei kirjoiteta uutta merkkiä muutamaan sekuntiin tai kun käyttäjä napsauttaa salasanakentän ulkopuolella.
Jos kaikissa laitteissa on sama salasana, voit kirjoittaa sen ensimmäiseen **Salasana-**kenttään. Napsauta sitten kyseistä kenttää hiiren kakkospainikkeella ja valitse **Kopioi solu sarakkeeseen**.

Onnistuneet kirjautumiset näytetään **Tila**-sarakkeessa symbolilla .

Epäonnistuneet kirjautumiset ilmaistaan  -symbolilla.

5. Valitse **Valmis**.
Laitte on lisätty Laittepuuhun.

 -kuvake osoittaa virheen, joka sinun on korjattava. Katso työkaluvihjeestä lisätietoja tietystä virheestä.

14.22.7

VSG-laitteiden lisääminen tarkistuksen avulla

VSG-laitteiden lisääminen tarkistuksen avulla:

1. Napsauta hiiren kakkospainikkeella kohdetta  ja valitse **Tarkista videon suoratoiston yhdyskäytävät. BVMS Scan Wizard** -valintaikkuna tulee näkyviin.
2. Valitse tarvittavat VSG-laitteet ja haluamasi VRM-varanto. Määritä lähettimet VRM-varantoon valitsemalla **Määritä**.
3. Valitse **Seuraava >>**.
Ohjatun toiminnon **Todenna laitteet** -valintaikkuna avautuu.
4. Kirjoita kunkin salasana suojatun laitteen salasana.
Salasana tarkistetaan automaattisesti, kun salasanakenttään ei kirjoiteta uutta merkkiä muutamaan sekuntiin tai kun käyttäjä napsauttaa salasanakentän ulkopuolella.
Jos kaikissa laitteissa on sama salasana, voit kirjoittaa sen ensimmäiseen **Salasana-**kenttään. Napsauta sitten kyseistä kenttää hiiren kakkospainikkeella ja valitse **Kopioi solu sarakkeeseen**.

Onnistuneet kirjautumiset näytetään **Tila**-sarakkeessa symbolilla .

Epäonnistuneet kirjautumiset ilmaistaan  -symbolilla.

5. Valitse **Valmis**.
Laitte on lisätty Laittepuuhun.

14.22.8 Kaksoistallennuksen määrittäminen laitepuussa

Pääikkuna > **Laitteet** > Laajenna  >

ANR-toiminto on poistettava käytöstä kaksoistallennuksen määrittystä varten.

Jos määrität kaksoistallennuksen yhteen monikanavaisen lähettimen kameraan, järjestelmä varmistaa, että sama tallennuskohde määritetään kaikissa kyseisen lähettimen kameroissa. Voit määrittää kaksoistallennuksen määrittämällä lähettimet, jotka ensisijainen VRM tallentaa toissijaiseen VRM:ään. Tämä on kätevää, jos esimerkiksi haluat määrittää vain osan ensisijaisen VRM:n tallentamista lähettimistä.

Toissijaisen VRM:n on oltava lisättyä.

Määrittäminen:

1. Napsauta hiiren kakkospainikkeella kohtaa  ja valitse **Lisää lähetin ensisijaisesta VRM:stä**.
Lisää lähettimiä -valintaikkuna avautuu.
2. Valitse halutut lähettimet.
Kun valitset varannon tai VRM:n, kaikki alikohteet valitaan automaattisesti.
3. Valitse **OK**.
Valitut lähettimet lisätään toissijaiseen VRM:ään.





Viitata johonkin

- *Kaksoistallennuksen määrittäminen kamerataulukossa, sivu 297*
- *ANR-toiminnon määrittäminen, sivu 296*
- *Kaksois- tai varatallennus, sivu 29*

14.23 Boschin lähetin/vastaanotin -sivu

Boschin lähettimen tai vastaanottimen määrittäminen: katso *Boschin lähetin/vastaanotin/kamera -sivu, sivu 211*.

14.24 iSCSI-laite-sivu

Pääikkuna > **Laitteet** > Laajenna  > Laajenna  > Laajenna  > Laajenna 

Voit lisätä joko E-sarjan iSCSI-laitteen tai minkä tahansa muun tuetun iSCSI-laitteen.

Viitata johonkin

- *iSCSI-laitteen lisääminen manuaalisesti, sivu 186*
- *DSA E-Series -iSCSI-laitteen lisääminen manuaalisesti, sivu 187*
- *iSCSI-laitteen määrittäminen, sivu 189*
- *LUN-tunnuksen lisääminen, sivu 193*
- *LUN-tunnuksen alustaminen, sivu 195*

14.24.1 iSCSI-tallennusvaranto

Tallennusvarastoa voidaan käyttää, jotta verkkotopologialla on looginen vastaavuus Video Recording Manager -järjestelmään. Esimerkki: Jos kahdessa rakennuksessa on sekä tallennustilaa että laitteita, verkkoliikennettä ei kannata reitittää rakennuksesta toiseen.

Tallennusvarantojen avulla voidaan myös ryhmitellä kameroita ja tallennusjärjestelmiä tärkeän näkökulman perusteella. Järjestelmässä voi esimerkiksi olla joitakin erittäin tärkeitä kameroita ja runsaasti vähemmän tärkeitä kameroita. Tällöin on mahdollista ryhmitellä kamerat kahteen tallennusvarantoon, joista toisessa on paljon redundanssiominaisuuksia ja toisessa vähemmän.

Voit määrittää tallennusvarannolle seuraavat kuormituksen tasapainotusominaisuudet:

- Tallennusasetukset (**Automaattinen** tai **Failover**)
- Toissijaisen kohteen käyttö
Toissijaista kohdetta käytetään **Failover**-tilan yhteydessä, jos määritetyssä ensisijaisessa kohteessa on vika. Jos tämä vaihtoehto poistetaan käytöstä, tallennus keskeytyy kaikissa virheelliseen ensisijaiseen kohteeseen määritetyissä laitteissa.

Automaattinen tila: jos yhdessä kohteessa on vika, VRM Server määrittää siihen liitetyt laitteet automaattisesti uudelleen muihin tallennuspaikkoihin. Jos VRM Server on poissa käytöstä, kun kohteessa ilmenee vika, tallennus keskeytyy virheellistä kohdetta parhaillaan tallentavissa laitteissa.

- Estojakso seisokkijalle
- Virheettömyyden tarkistusjakso

Voit määrittää jokaista varantoa kohden, että kyseinen varanto sallii yli 2 Tt:n LUN-tunnukset.

Seuraavat laitteet eivät tue yli 2 Tt:n kokoisia LUN-tunnuksia ("suuria LUN-tunnuksia"):

- VRM-laitteet, joiden versionumero on varhaisempi kuin 3.60
- VSG-laitteet, joiden laiteohjelmiston versionumero on varhaisempi kuin 6.30
- Lähettimet, joiden laiteohjelmistoversio on varhaisempi kuin 6.30

BVMS estää sinua suorittamasta seuraavia tehtäviä:

- 6.30-versiota varhaisemmalla laiteohjelmistolla varustettujen laitteiden lisääminen tai siirtäminen varantoon, joka sallii suuret LUN-tunnukset.
- Verkon ulkopuolisten laitteiden lisääminen tai siirtäminen varantoon, joka sallii suuret LUN-tunnukset.
- Suuria LUN-tunnuksia sisältävien iSCSI-laitteiden lisääminen tai siirtäminen varantoon, joka ei salli suuria LUN-tunnuksia.
- Suurten LUN-tunnuksien salliminen varantoon, joka sisältää laitteita, joiden laiteohjelmistoversio on varhaisempi kuin 6.30.
- Suurten LUN-tunnuksien poistaminen käytöstä varannossa, jossa on suuria LUN-tunnuksia sisältävä iSCSI-laite.

Siirrä 6.30-versiota varhaisemmalla laiteohjelmistolla varustetut laitteet varantoon, joka ei sallii suuria LUN-tunnuksia.

Jos ensisijaisessa VRM:ssä on varanto, joka sallii suuret LUN-tunnukset, vastaava peilattu VRM perii tämän asetuksen eikä **Salli 2 Tt:a suuremmat LUN:t** -valintaruutua voi valita tai tyhjentää peilattun VRM:n vastaavassa varannossa. Jos olet lisännyt suuria LUN-tunnuksia sisältävän iSCSI-laitteen peilattuun VRM:ään, et voi tyhjentää **Salli 2 Tt:a suuremmat LUN:t** -valintaruutua ensisijaisen VRM:n vastaavassa varannossa.

Viitata johonkin

- *Varanto-sivu, sivu 176*

14.24.2

iSCSI-laitteen lisääminen manuaalisesti

Pääikkuna > **Laitteet** >  > Laajenna  > Napsauta hiiren kakkospainikkeella kohtaa  > **Lisää iSCSI-laite** > **Lisää iSCSI-laite** -valintaikkuna

Voit lisätä VRM:ään iSCSI-laitteen.

iSCSI-laitteen lisääminen:

1. Napsauta hiiren kakkospainikkeella kohdetta  ja valitse **Lisää iSCSI-laite**.
Lisää iSCSI-laite -valintaikkuna tulee näkyviin.
2. Kirjoita haluamasi näyttönimi, iSCSI-laitteen verkko-osoite ja laitteen tyyppi ja valitse **OK**.
iSCSI-laite lisätään valittuun VRM-varantoon.
Lisää tarvittaessa kohteet ja LUN-tunnukset.

Lisää iSCSI-laite -valintaikkuna

Nimi

Kirjoita laitteen näyttönimi.

Verkko-osoite

Kirjoita laitteen kelvollinen verkko-osoite.

iSCSI-laitteen tyyppi

Valitse oikea laitteen tyyppi.

Käyttäjänimi

Kirjoita todennuksessa käytettävä käyttäjänimi.

Salasana

Kirjoita todennuksessa käytettävä salasana.

Ota valvonta käyttöön

Jos iSCSI-laitteen tyyppi on valittu DIVAR IP ja kyseisen tyyppin DIVAR IP -laite tukee SNMP (Simple Network Management Protocol) -valvontaa, **Ota valvonta käyttöön** -valintaruutu on valittuna.

Ota DIVAR IP -laitteen kunnonvalvonta käyttöön valitsemalla kyseinen valintaruutu. Sitten BVMS vastaanottaa ja analysoi DIVAR IP -laitteen SNMP-viestit automaattisesti ja ottaa (esimerkiksi suoritinta, tallennustilaa ja tuuletinta koskevat) kunnonvalvontatapahtumat ja -hälytykset käyttöön. Oletuksena vain kriittiset hälytykset annetaan.

Huomautus: Varmista, että määrität SNMP:n DIVAR IP -laitteeseen ensin.

Huomautus: Tämä asetus on käytettävissä vain tuetuissa laitteissa.

Lisätietoja SNMP:n määrittämisestä DIVAR IP -laitteeseen saat asiaa käsittelevästä DIVAR IP -ohjeesta.

Aiheeseen liittyvät ohjeet

- *VRM-laitteiden lisääminen tarkistuksen avulla, sivu 166*

Viitata johonkin

- *SNMP -sivu, sivu 151*
- *SNMP-valvonnan määrittäminen, sivu 94*

14.24.3

DSA E-Series -iSCSI-laitteen lisääminen manuaalisesti

Pääikkuna > **Laitteet** >  > Laajenna  > 

Voit lisätä joko alustetun tai alustamattoman E-Series iSCSI -laitteen.

Voit lisätä yli 2 Tt:n LUN-tunnuksia, jos suuret LUN-tunnukset on määritetty käyttöön varannossa.

Seuraavat laitteet eivät tue yli 2 Tt:n kokoisia LUN-tunnuksia ("suuria LUN-tunnuksia"):

- VRM-laitteet, joiden versionumero on varhaisempi kuin 3.60

- VSG-laitteet, joiden laiteohjelmiston versionumero on varhaisempi kuin 6.30
- Lähettimet, joiden laiteohjelmistoversio on varhaisempi kuin 6.30

BVMS estää sinua suorittamasta seuraavia tehtäviä:



- 6.30-versiota varhaisemmalla laiteohjelmistolla varustettujen laitteiden lisääminen tai siirtäminen varantoon, joka sallii suuret LUN-tunnukset.
- Verkon ulkopuolisten laitteiden lisääminen tai siirtäminen varantoon, joka sallii suuret LUN-tunnukset.
- Suuria LUN-tunnuksia sisältävien iSCSI-laitteiden lisääminen tai siirtäminen varantoon, joka ei salli suuria LUN-tunnuksia.
- Suurten LUN-tunnuksien salliminen varantoon, joka sisältää laitteita, joiden laiteohjelmistoversio on varhaisempi kuin 6.30.
- Suurten LUN-tunnuksien poistaminen käytöstä varannossa, jossa on suuria LUN-tunnuksia sisältävä iSCSI-laite.

Siirrä 6.30-versiota varhaisemmalla laiteohjelmistolla varustetut laitteet varantoon, joka ei sallii suuria LUN-tunnuksia.

Alustetun iSCSI-laitteen lisääminen:

1. Napsauta hiiren kakkospainikkeella kohtaa  ja valitse **Lisää DSA E-Series -laite**.
Esiin tulee **Lisää DSA E-Series -laite** -valintaikkuna.
2. Kirjoita hallinnan IP-osoite ja salasana.
3. Valitse **Liitäntä**
Jos yhteyden muodostus onnistuu, **Ohjain-ryhmän ja/tai 2. ohjain** -ryhmän kentät täytetään.
4. Valitse **OK**.
Laite lisätään järjestelmään.
Saatavilla olevat kohteet skannataan automaattisesti ja LUN-tunnukset näytetään.
Voit nyt käyttää iSCSI-laitetta.
Jos suuret LUN-tunnukset on määritetty käyttöön varannossa ja iSCSI-laitteeseen on määritetty suuria LUN-tunnuksia, **Suuri LUN** -sarakeessa on valintamerkki asianmukaisten LUN-tunnuksien kohdalla.

Alustamattoman iSCSI-laitteen lisääminen:

1. Napsauta hiiren kakkospainikkeella kohtaa  ja valitse **Lisää DSA E-Series -laite**.
Esiin tulee **Lisää DSA E-Series -laite** -valintaikkuna.
2. Kirjoita hallinnan IP-osoite ja salasana.
3. Valitse **Liitäntä**
Jos yhteyden muodostus onnistuu, **Ohjain-ryhmän ja/tai 2. ohjain** -ryhmän kentät täytetään.
4. Valitse **OK**.
Laite lisätään järjestelmään.
5. Valitse  ja valitse sitten .
6. Valitse **Perusmääritys**-välilehti.
7. Kirjoita haluttu LUN-kapasiteetti.
Jos annat arvon, joka on suurempi kuin 2 Tt, sinun on otettava suuret LUN-tunnukset (yli 2 Tt) käyttöön varannossa.
8. Valitse **Alusta**.
LUN-tunnukset luodaan.

9. Valitse **Sulje**.
10. Napsauta iSCSI-laitetta hiiren kakkospainikkeella ja valitse **Tarkista kohde**. LUN-tunnukset tulevat näkyviin tuntemattomalla tilalla.
11. Tallenna ja aktivoi määrittys.
12. Alusta kaikki LUN-tunnukset.
13. Jos lisäisit kaksoisohjelmalla varustetun iSCSI-laitteen, poista halutut LUN-tunnukset ensimmäisestä ohjaimesta, napsauta toista ohjainta hiiren kakkospainikkeella ja lisää nämä LUN-tunnukset valitsemalla **Tarkista kohde**.

Lisää DSA E-Series -laite -valintaikkuna

Pääikkuna > **Laitteet** >  > Laajenna  > Napsauta hiiren kakkospainikkeella kohtaa  > **Lisää DSA E-Series -laite** > **Lisää DSA E-Series -laite** -valintaikkuna

Voit lisätä DSA E-Series -iSCSI-laitteen. Tämän laitetyypin hallinta-IP-osoite poikkeaa iSCSI-tallennuslaitteen IP-osoitteesta. Laite tunnistetaan ja määritetään automaattisesti tämän hallinta-IP-osoitteen kautta.

Nimi

Kirjoita laitteen näyttönimi.

Hallinnan IP-osoite

Kirjoita IP-osoite laitteen automaattista määrittystä varten.

Salasana:

Kirjoita tämän laitteen salasana.

DSA E-Series -tyyppi

Näyttää laitetyypin.

Verkko-osoitteen iSCSI-kanava

Näyttää laitteen iSCSI-portin IP-osoitteen. Voit valita toisen IP-osoitteen, jos sellainen on käytettävissä.

Hallinnan IP-osoite

Näyttää toisen ohjaimen automaattisen kokoonpanon IP-osoitteen, jos sellainen on käytettävissä. Voit valita toisen IP-osoitteen, jos sellainen on käytettävissä.

Verkko-osoitteen iSCSI-kanava

Näyttää toisen ohjaimen iSCSI-portin IP-osoitteen, jos sellainen on käytettävissä. Voit valita toisen IP-osoitteen, jos sellainen on käytettävissä.

Liitäntä

Valitse tämä, jos haluat tunnistaa laitteen asetukset.



Jos yhteyden muodostus onnistuu, **Ohjain**-ryhmän ja **2. ohjain** -ryhmän kentät täytetään.

Viitata johonkin

- *Perusmäärittys-sivu, sivu 191*
- *LUN-tunnuksen alustaminen, sivu 195*

14.24.4

iSCSI-laitteen määrittäminen

Pääikkuna > **Laitteet** > Laajenna  > Laajenna  > 

Varmista, että lähettimien videotiedot tallennetaan iSCSI-laitteisiin tai että videotietoja voi hakea näistä iSCSI-laitteista suorittamalla seuraavat toimenpiteet sen jälkeen, kun olet lisännyt VRM-laitteet, iSCSI-laitteet ja lähettimet:

- Suorita oletusmääritys, jotta voit luoda LUN-tunnukset iSCSI-laitteen jokaiselle kohteelle.
Tämä vaihe on valinnainen. Sinun ei tarvitse suorittaa tätä vaihetta, kun iSCSI-laitteessa on esimääritetyt LUN-tunnukset.
- Tarkista iSCSI-laite, jos haluat lisätä kohteita ja LUN-tunnuksia Laitepuuhun oletusmäärityksen jälkeen.



Huomautus:

Kaikki iSCSI-laitteet eivät tue oletusmääritystä ja automaattista IQN-kartoitusta.

Edellytys:

iSCSI-laite on määritettävä kelpaavilla IP-osoitteilla.





DSA E-Series iSCSI -laitteen perusmäärityksen suorittaminen:



- Laajenna halutut VRM-laitteet  ja  sekä valitse haluttu iSCSI-laite .
1. Valitse **Perusmääritys**-välilehti.
 2. Kirjoita haluttu LUN-kapasiteetti.
Jos annat arvon, joka on suurempi kuin 2 Tt, sinun on otettava suuret LUN-tunnukset (yli 2 Tt) käyttöön varannossa.
 3. Valitse **Alusta**.
LUN-tunnukset luodaan.
 4. Valitse **Sulje**.
 5. Napsauta iSCSI-laitetta hiiren kakkospainikkeella ja valitse **Tarkista kohde**.
LUN-tunnukset tulevat näkyviin tuntemattomalla tilalla.
 6. Tallenna ja aktivoi määrittäminen.
 7. Alusta kaikki LUN-tunnukset.
 8. Jos lisäsit kaksoisohjelmalla varustetun iSCSI-laitteen, poista halutut LUN-tunnukset ensimmäisestä ohjaimesta, napsauta toista ohjainta hiiren kakkospainikkeella ja lisää nämä LUN-tunnukset valitsemalla **Tarkista kohde**.

Muiden iSCSI-laitteiden perusmäärityksen suorittaminen:

1. Valitse **Perusmääritys**-välilehti.
2. Kirjoita haluttu LUN-määrä.
3. Valitse **Aseta**.
LUN-tunnukset luodaan.
4. Valitse **Sulje**.
5. Napsauta iSCSI-laitetta hiiren kakkospainikkeella ja valitse **Tarkista kohde**.
LUN-tunnukset tulevat näkyviin tuntemattomalla tilalla.
6. Tallenna ja aktivoi määrittäminen.
7. Alusta kaikki LUN-tunnukset.

Muiden iSCSI-laitteiden IQN-kartoituksen suorittaminen:

1. Laajenna halutut VRM-laitteet  ja  sekä valitse haluttu iSCSI-laite .
2. Napsauta hiiren kakkospainikkeella kohdetta  ja valitse **Kart. IQN:t**.
iqn-Mapper-valintaikkuna tulee näkyviin ja prosessi käynnistyy.
Valittuun VRM-laitteeseen liitetyt lähettimet arvioidaan, ja niiden IQN:t lisätään tähän iSCSI-laitteeseen.





3. Tallenna asetukset valitsemalla .
4. Aktivoi määritys valitsemalla .

Viitata johonkin

- *Perusmääritys-sivu, sivu 191*
- *Kuormituksen tasapainotus -valintaikkuna, sivu 192*
- *iqn-Mapper -valintaikkuna, sivu 195*
- *LUN-tunnuksen alustaminen, sivu 195*

14.24.5

Perusmääritys-sivu

Pääikkuna > **Laitteet** > Laajenna  > Laajenna  > Laajenna  > Valitse  >

Perusmääritys -välilehti

Näytettävät vaihtoehdot voivat vaihdella sen mukaan, minkä tyyppinen iSCSI-tallennusjärjestelmä on käytössä.

Voit tehdä iSCSI-laitteen perusmäärityksen. Voit luoda LUN-tunnuksia iSCSI-kiintolevyille ja alustaa ne.

Näytetään vain, jos laite on jokin iSCSI-tallennusjärjestelmästä, joita Bosch tukee, esimerkiksi DSA tai DLS 1x00.



Huomautus!

E-sarjan perusmäärityksen jälkeen järjestelmän alustus kestää tunteja (tai jopa päiviä). Tässä vaiheessa koko suorituskyky ei ole käytettävissä, ja muotoilu voi epäonnistua vaiheessa 1.5.

Fyysinen kapasiteetti [Gt]

Tietoja tallennusjärjestelmän kokonaiskapasiteetista.

LUN-karttojen määrä

Voit muuttaa LUN-tunnusten määrää.



Huomautus!

Jos muutat LUN-tunnusten määrää, koko iSCSI-järjestelmä järjestetään uudelleen ja järjestelmään tallennetut jaksot menetetään. Tarkista siksi tallenteet ennen muutosten tekemistä ja varmuuskopioi tärkeät jaksot.

Uusille LUN-kartoille varattu kapasiteetti [Gt]

Tallennusyksikössä voi olla enintään 256 LUN-tunnusta, joten LUN-koon arvoa ei tule määrittää liian pieneksi. Muuten LUN-tunnuksia ei voida luoda myöhemmin, jos järjestelmää laajennetaan.

Vapaat kohdelevyt

Niiden varalevyjen määrä, jotka käyttäjä haluaa järjestelmään.

Nykyiset vapaat levyt

Järjestelmässä olevien varalevyjen määrä. Tämä luku voi poiketa edellä olevasta luvusta esimerkiksi silloin, kun tallennusjärjestelmä on määritetty uudelleen manuaalisesti tai levyjä on rikkoutunut.

Alustuksen tila (%)

Alustuksen aikana näytetään lisätietoja. Kun alustus on valmis (100 %), saat uuden mahdollisuuden poistaa kaikki LUN-tunnukset.

RAID-DP (luotettavuus)

Ota tämä asetus käyttöön, jos et halua käyttää määritettyä RAID-tyyppiä RAID-4, vaan luotettavampaa RAID-tyyppiä RAID-DP.

RAID 6 (luotettavuus)

Valitse tämä asetus, jos et halua käyttää määritettyä RAID-tyyppiä RAID 5, vaan luotettavampaa RAID-tyyppiä RAID 6.





Lisätietoja

Tässä näkyy lisätietoja, jos esimerkiksi tallennusjärjestelmää ei ole määritetty oikein eikä asennus onnistu.

Viitata johonkin

– *DSA E-Series -iSCSI-laitteen lisääminen manuaalisesti, sivu 187*

14.24.6**Kuormituksen tasapainotus -valintaikkuna**





Pääikkuna > **Laitteet** > Laajenna  > Laajenna  > Laajenna  > Valitse hiiren kakkospainikkeella  > **Kuormituksen tasapainotus...** -komento > **Kuormituksen tasapainotus** -valintaikkuna

Edellytys: Määritä **Automaattinen**-tallennustila.



Aseta sallitun bittinopeuden ylärajat ja samanaikaisten iSCSI-yhteyksien määrä jokaiselle iSCSI-järjestelmälle. Jos nämä rajat ylittyvät, tietoja ei enää kirjoiteta iSCSI-järjestelmään ja ne menetetään.

Käytä oletusarvoja tuetuille järjestelmille (esimerkiksi Bosch RAID, NetApp, DLA). Katso muun laitteen tiedot laitteen käyttöoppaasta. Aloita testaus pienillä arvoilla.

14.24.7**iSCSI-järjestelmän siirtäminen toiseen varantoon (Muuta varanto...)**





Pääikkuna > **Laitteet** > Laajenna  > Laajenna  > Laajenna  > 
 Voit siirtää laitteen yhdestä varannosta toiseen saman VRM-laitteen sisällä ilman tallennushäviötä.

Siirtäminen:

1. Napsauta hiiren kakkospainikkeella kohdetta  /  /  ja valitse **Muuta varanto**
Vaihda varanto -valintaikkuna tulee näkyviin.
2. Valitse haluamasi varanto **Uusi varanto:** -luettelosta.
3. Valitse **OK**.
 Laite siirretään valittuun varantoon.

14.24.8

LUNs-sivu

Pääikkuna > **Laitteet** > Laajenna  > Laajenna  > Laajenna  > Laajenna  > 

Voit lisätä, poistaa ja alustaa LUN-tunnuksia sekä tarkastella LUN-tunnusten tietoja.

Lisää

Napsauta, jos haluat avata **Lisää LUN** -valintaikkunan.

Poista

Poista valitut rivit napsauttamalla tätä. Valitse rivi napsauttamalla vasemmanpuoleisen rivin otsikkoa. Kukin rivi edustaa yhtä LUN-tunnusta.

Viestiruutu avautuu.

Alusta LUN

Muokkaa LUN-tunnusta napsauttamalla tätä. Viestiruutu avautuu.

Muoto

Valitse LUN valintaruudun avulla ja napsauta sitten **Alusta LUN**.

LUN

Näyttää LUN-tunnuksen nimen.

Koko [Gt]

Näyttää LUN-tunnuksen suurimman kapasiteetin.

Suuri LUN

Kukin solu näyttää, onko tämä LUN suurempi kuin 2 Tt vai ei.

Tila

Näyttää LUN-tunnuksen tilan.

Edistyminen



Näyttää alustusprosessin edistymisen.

Viitata johonkin

- *Varanto-sivu, sivu 176*
- *LUN-tunnuksen lisääminen, sivu 193*
- *VRM-laitteiden lisääminen tarkistuksen avulla, sivu 166*

14.24.9

LUN-tunnuksen lisääminen

Pääikkuna > **Laitteet** > Laajenna  > Laajenna  > 

Verkkotarkistus lisää yleensä automaattisesti halutut iSCSI-laitteet ja niiden kohteet sekä LUN-tunnukset. Jos verkkotarkistus ei toiminut kunnolla tai haluat määrittää iSCSI-laitteen offline-tilassa ennen laitteen lisäämistä verkkoon, määritä kohde iSCSI-laitteessa ja määritä sen jälkeen kohteeseen yksi tai useampia LUN-tunnuksia.

Voit lisätä yli 2 Tt:n LUN-tunnuksia, jos suuret LUN-tunnukset on määritetty käyttöön varannossa.

Seuraavat laitteet eivät tue yli 2 Tt:n kokoisia LUN-tunnuksia ("suuria LUN-tunnuksia"):



- VRM-laitteet, joiden versionumero on varhaisempi kuin 3.60
- VSG-laitteet, joiden laiteohjelmiston versionumero on varhaisempi kuin 6.30
- Lähettimet, joiden laiteohjelmistoversio on varhaisempi kuin 6.30

BVMS estää sinua suorittamasta seuraavia tehtäviä:

- 6.30-versiota varhaisemmalla laiteohjelmistolla varustettujen laitteiden lisääminen tai siirtäminen varantoon, joka sallii suuret LUN-tunnukset.
- Verkon ulkopuolisten laitteiden lisääminen tai siirtäminen varantoon, joka sallii suuret LUN-tunnukset.
- Suuria LUN-tunnuksia sisältävien iSCSI-laitteiden lisääminen tai siirtäminen varantoon, joka ei salli suuria LUN-tunnuksia.
- Suurten LUN-tunnuksien salliminen varantoon, joka sisältää laitteita, joiden laiteohjelmistoversio on varhaisempi kuin 6.30.
- Suurten LUN-tunnuksien poistaminen käytöstä varannossa, jossa on suuria LUN-tunnuksia sisältävä iSCSI-laite.

Siirrä 6.30-versiota varhaisemmalla laiteohjelmistolla varustetut laitteet varantoon, joka ei sallii suuria LUN-tunnuksia.





Lisääminen:

1. Valitse tarvittaessa **Salli 2 Tt:a suuremmat LUN:t**.
2. Napsauta hiiren kakkospainikkeella kohtaa  ja valitse **Tarkista kohde**.
Kohde  on lisätty.
3. Valitse kohde.
LUN-tunnusten sivu avautuu.
4. Valitse **Lisää**.
Lisää LUN -valintaikkuna avautuu.
5. Kirjoita haluttu LUN-numero ja valitse **OK**.
LUN lisätään taulukkoon uudella rivillä.
Toista tämä vaihe jokaista haluttua LUN-tunnusta varten.

Huomautukset:

- Voit poistaa LUN-tunnuksen valitsemalla **Poista**.
Videotiedot jäävät tähän LUN-tunnukseen.
- Alusta LUN-tunnus valitsemalla **Alusta LUN**.
Kaikki tämän LUN-tunnuksen tiedot on poistettu!

Lisää LUN -valintaikkuna

Pääikkuna > **Laitteet** > Laajenna  > Laajenna  > Laajenna  > Laajenna  >
 > Valitse **Lisää**

Voit lisätä LUN-tunnuksen.





Id

Valitse haluamasi LUN-tunnus.

Viitata johonkin

- *Varanto-sivu, sivu 176*
- *LUNs-sivu, sivu 193*

14.24.10 LUN-tunnuksen alustaminen

Pääikkuna > **Laitteet** > Laajenna  > Laajenna  > Laajenna  > Laajenna  > 

Valmistele LUN-tunnus alustamalla se ensimmäistä käyttöä varten.



Huomautus!

Alustaminen poistaa kaikki LUN-tiedot.

Määrittäminen:

1. Valitse haluamasi LUN-tunnus ja valitse sitten **Muoto**-sarakkeen valintaruutu napsauttamalla.
2. Valitse **Alusta LUN**.
3. Lue näyttöön tuleva viesti huolella ja vahvista viesti halutessasi.
Valittu LUN alustetaan. Kaikki tämän LUN-tunnuksen tiedot on poistettu.

Viitata johonkin

- *LUNs-sivu, sivu 193*





14.24.11 iqn-Mapper -valintaikkuna

Pääikkuna > **Laitteet** > Laajenna  > Laajenna  > Laajenna  > Napsauta hiiren kakkospainikkeella kohdetta  > **Kart. IQN:t**
Voit käynnistää IQN-kartoitusprosessin.

Viitata johonkin

- *VRM-laitteiden lisääminen tarkistuksen avulla, sivu 166*
- *iSCSI-laitteen määrittäminen, sivu 189*

14.25 Video Streaming Gateway -laitesivu

Pääikkuna > **Laitteet** > Laajenna  > Laajenna  > Laajenna  > 
Tässä luvussa on järjestelmän VSG-laitteiden määrittämiin liittyviä tietoja.
Voit lisätä ja määrittää seuraavia lähetintyyppjä:

- Boschin lähettimet
- ONVIF-lähettimet
- JPEG-lähettimet
- RTSP-lähettimet

VSG-laitteiden lisääminen tarkistuksen avulla:

1. Napsauta hiiren kakkospainikkeella kohdetta  ja valitse **Tarkista videon suoratoiston yhdyskäytävät**. **BVMS Scan Wizard** -valintaikkuna tulee näkyviin.
2. Valitse tarvittavat VSG-laitteet ja haluamasi VRM-varanto. Määritä lähettimet VRM-varantoon valitsemalla **Määritä**.

3. Valitse **Seuraava >>**.
Ohjatun toiminnon **Todenna laitteet** -valintaikkuna avautuu.
4. Kirjoita kunkin salasana suojatun laitteen salasana.
Salasana tarkistetaan automaattisesti, kun salasana kenttään ei kirjoiteta uutta merkkiä muutamaan sekuntiin tai kun käyttäjä napsauttaa salasana kentän ulkopuolella.
Jos kaikissa laitteissa on sama salasana, voit kirjoittaa sen ensimmäiseen **Salasana**-kenttään. Napsauta sitten kyseistä kenttää hiiren kakkospainikkeella ja valitse **Kopioi solu sarakkeeseen**.



Onnistuneet kirjautumiset näytetään **Tila**-sarakkeessa symbolilla .



Epäonnistuneet kirjautumiset ilmaistaan  -symbolilla.

5. Valitse **Valmis**.
Laitte on lisätty Laittepuuhun.
Jos lisäät uuden VSG:n, jonka versio on 7.0 tai uudempi, **Suojattu yhteys** -valintaruutu on valittu oletusarvoisesti.
Vaihda suojatun ja suojaamattoman yhteyden välillä käyttämällä **Muokkaa videon suoratoiston yhdyskäytävää** -komentoa ja valitsemalla **Suojattu yhteys** -valintaruutu tai poistamalla sen valinta.

Viitata johonkin

- *Video Streaming Gateway muokkaaminen, sivu 197*
- *ONVIF-sivu, sivu 231*

14.25.1

Video Streaming Gateway lisääminen manuaalisesti



Pääikkuna > **Laitteet** > Laajenna >

Voit lisätä VSG-laitteita VRM-varantoon.

VSG-laitteen lisääminen manuaalisesti:

1. Napsauta hiiren kakkospainikkeella kohtaa  ja valitse **Lisää videon suoratoiston yhdyskäytävä**.
Lisää videon suoratoiston yhdyskäytävä -valintaikkuna avautuu.
2. Tee VSG-laitteen tarvittavat asetukset.
3. Valitse **Lisää**.
⇒ VSG-laite lisätään järjestelmään. Tälle VSG-laitteelle määritetyt kamerat tallennetaan.

Lisää videon suoratoiston yhdyskäytävä -valintaikkuna

Napsauta hiiren kakkospainikkeella  > **Lisää videon suoratoiston yhdyskäytävä** > **Lisää videon suoratoiston yhdyskäytävä** -valintaikkuna

Nimi

Kirjoita laitteen haluttu näyttönimi.

Käyttäjänimi

Kirjoita laitteen todennukseen käytetty käyttäjänimi. Yleensä: service

Verkko-osoite/Portti

Kirjoita laitteen IP-osoite.

Jos **Suojattu yhteys** -valintaruutu on valittu, portti vaihtuu automaattisesti HTTPS-portiksi.

Voit vaihtaa porttinumeron, jos oletusportteja ei ole käytössä tai jos VSG-esiintymät on määritetty eri järjestyksessä.

Oletusportit

VSG-esiintymä	rcpp-portti	HTTPS-portti
1	8756	8443
2	8757	8444
3	8758	8445
4	8759	8446
5	8760	8447
6	8761	8448
7	8762	8449

Salasana

Kirjoita kelvollinen salasana laitteen todennusta varten.

Show password

Kun napsautat tästä, saat salasanan kirjoittaessasi näkyviin. Varo, ettei kukaan näe salasanaasi.

Suojaus

Suojattu yhteys -valintaruutu on valittu oletusarvoisesti, jos HTTPS:ää tuetaan. VSG tukee suojattua yhteyttä VSG-versiosta 7.0 alkaen.



Huomautus!

Jos siirryt BVMS-versioon 10.0 tai sitä uudempaan versioon, **Suojattu yhteys** -valintaruutua ei ole valittu oletusarvoisesti eikä yhteys ole salattu (rcpp).

Vaihda suojatun ja suojaamattoman yhteyden välillä käyttämällä **Muokkaa videon suoratoiston yhdyskäytävää** -komentoa ja valitsemalla **Suojattu yhteys** -valintaruutu tai poistamalla sen valinta.

Testi





Kun napsautat tästä, todennat laitteen yllä syöttämilläsi valtuuksilla.

Viitata johonkin

– *Video Streaming Gateway muokkaaminen, sivu 197*

14.25.2

Video Streaming Gateway muokkaaminen

Pääikkuna > **Laitteet** > Laajenna  > Laajenna  > Laajenna  > 

Suojatun ja suojaamattoman yhteyden välillä vaihtaminen:

- Napsauta hiiren kakkospainikkeella kohtaa .
- Valitse **Muokkaa videon suoratoiston yhdyskäytävää**.
Muokkaa videon suoratoiston yhdyskäytävää -valintaikkuna avautuu.

3. Valitse **Suojattu yhteys** -valintaruutu.
Käytössä oleva portti vaihtuu automaattisesti HTTPS-portiksi.
Tai:
poista **Suojattu yhteys** -valintaruudun valinta.
Käytössä oleva portti vaihtuu automaattisesti rcpp-portiksi.



Huomautus!

Suosittellemme suojatun yhteyden käyttöönottoa uuteen versioon päivittämisen jälkeen.

Viitata johonkin

- *Video Streaming Gateway lisääminen manuaalisesti, sivu 196*

14.25.3

Kameran lisääminen VSG:hen

Pääikkuna > **Laitteet** > Laajenna  > Laajenna  > Laajenna  > 

Seuraavat laitteet voidaan lisätä VSG:hen:

- Boschin lähettimet
- ONVIF-kamerat
- JPEG-kamerat
- RTSP-lähettimet

Jos lisäsit VSG-lähetimiä offline-tilassa, voit päivittää niiden tilat.

Lisääminen:

1. Napsauta hiiren kakkospainikkeella -kuvaketta ja valitse ensin **Lisää lähetin/kamera** ja sitten haluamasi komento.
2. Tee tarvittavat asetukset laitteen lisäämisen valintaikkunassa.
3. Valitse **OK**.

Laite on lisätty.

Päivittäminen:

- ▶ Napsauta haluttua lähetintä hiiren kakkospainikkeella ja valitse **Päivitä tila**.
Laitteen ominaisuudet haetaan uudelleen.

Viitata johonkin

- *Lisää Boschin lähetin -valintaikkuna, sivu 198*
- *Lisää ONVIF-lähetin -valintaikkuna, sivu 199*
- *Lisää JPEG-kamera -valintaruutu, sivu 201*
- *Lisää RTSP-lähetin -valintaikkuna, sivu 202*

14.25.4

Lisää Boschin lähetin -valintaikkuna

Pääikkuna > **Laitteet** > Laajenna  > Laajenna  > Laajenna  > Valitse hiiren

kakkospainikkeella  > **Lisää lähetin/kamera** > **Bosch-lähetin** -komento
Voit lisätä Boschin lähettimen VSG-laitteeseen.

Nimi

Kirjoita laitteen haluttu näyttönimi.

Verkko-osoite

Kirjoita laitteen verkko-osoite.

Tyyppi

Jos tuetaan, näyttää havaitun laitetyypin.

Käyttäjänimi

Kirjoita laitteen todennukseen käytetty käyttäjänimi. Yleensä: service

Salasana

Kirjoita kelvollinen salasana laitteen todennusta varten.

Show password

Kun napsautat tästä, saat salasanan kirjoittaessasi näkyviin. Varo, ettei kukaan näe salasanaasi.

Testi

Kun napsautat tästä, todennat laitteen yllä syöttämilläsi valtuuksilla.

Ominaisuudet

Valitsemalla tämän voit ottaa laitteessa käyttöön haluamasi käytettävissä olevat ominaisuudet.

Ääni	Jos tässä laitteessa on käytettävissä äänitila, voit aktivoida sen napsauttamalla.
PTZ	Jos tässä laitteessa on käytettävissä PTZ-tila, voit aktivoida sen napsauttamalla.
Kameraprotokolla	TCP Käytetään siirtoon Internetissä ja/tai häviöttömään tiedon siirtoon. Varmistaa, että yhtäkään tietopakettia ei menetetä. Kaistanleveysvaatimukset voivat olla suuret. Käytä, jos laite on suojattu palomuurilla. Ei tue monilähetystä. UDP Käytetään yhteydettömään ja erittäin kevyeen tiedonsiirtoon yksityisissä verkoissa. Tietopaketteja saatetaan menettää. Kaistanleveysvaatimukset voivat olla vaatimattomat. Tukee monilähetystä.
Käytä videotuloa 1 - Käytä videotuloa 4	Valitsemalla tämän voit valita videotulot, jos määrität monikanavalaitteen.

Viitata johonkin

– *Kameran lisääminen VSG:hen, sivu 198*

14.25.5**Lisää ONVIF-lähetin -valintaikkuna**

Pääikkuna > **Laitteet** > Laajenna  > Laajenna  > Laajenna  > Valitse hiiren

kakkospainikkeella  > **Lisää lähetin/kamera** > **Lisää ONVIF-lähetin** -komento tai

Pääikkuna > **Laitteet** > Napsauta hiiren kakkospainikkeella kohtaa  > **Lisää ONVIF-lähetin** -komento

Voit lisätä ONVIF-lähettimeksi VSG-laitteeseesi tai pelkästään live-tilassa käytettäväksi lähettimeksi.

Sinun on määritettävä kamerataulukossa profiili, jota käytetään tallennuksessa ja reaaliaikaisessa videokuvassa.

BVMS 10.0 -versiossa ONVIF-lähettimeksi voidaan hakea VSG:stä tai suoraan ONVIF-lähettimeksi. Jos lisäät uuden ONVIF-lähettimeksi, **hae ONVIF-tapahtumat VSG:stä (Profiili S, T)** -valintaruutu on valittuna oletusarvoisesti, ja Profile T on tuettu.

Seuraavia ominaisuuksia tuetaan vain, jos ONVIF-lähetin on lisätty järjestelmään VSG-laitteen kautta:

- Jos ONVIF-lähettimeksi haetaan VSG:stä, ONVIF-oletustapahtumat on jo liitetty.
- Käyttäjä voi kytkeä releet päälle ja pois päältä Operator Clientissa.



Huomautus!

ONVIF-tapahtumien haku VSG:stä on käytettävissä vain VSG-versiossa 7.0. Jos siirryt BVMS-versioon 10.0, nykyiset ONVIF-lähettimeksi haetaan suoraan ONVIF-lähettimeksi. Sinun on päivitettävä VSG versioon 7.0.

Nimi

Kirjoita laitteen haluttu näyttönimi.

Verkko-osoite

Kirjoita laitteen verkko-osoite. Muuta porttinumeroa tarvittaessa.

Käyttäjänimi

Kirjoita laitteen todennukseen käytetty käyttäjänimi. Yleensä: service

Salasana

Kirjoita kelvollinen salasana laitteen todennusta varten.

Show password

Kun napsautat tästä, saat salasanan kirjoittaessasi näkyviin. Varo, ettei kukaan näe salasanaasi.

Testi

Kun napsautat tästä, todennat laitteen yllä syöttämilläsi valtuuksilla.

Suojattu yhteys

Voit aktivoida suojatun yhteyden suoralle videokuvalle, jota siirretään ONVIF-lähettimeksi VSG-laitteeseen.

Huomautus:

Kun toiminto on aktivoitu, Operator Client -käyttäjä ei voi vaihtaa tietovirtaa UDP- ja UDP-monilähetysmuotoon.

Kun toiminto on aktivoitu, ANR ei toimi kyseisessä laitteessa.

Kun toiminto on aktivoitu, lähetintoisto ei toimi lähettimissä, joiden laiteohjelmistoversio on varhaisempi kuin 6.30.



Huomautus!

Oletusportti on 443. Voit vaihtaa porttinumeron lähettimeen määritetyn HTTPS-portin mukaiseksi.

Määritetty porttinumero ei tallennu muistiin.

Ominaisuudet

Laitetyyppi	Näyttää haetun laitteen tyyppin.
Valmistaja	Näyttää haetun valmistajanimen.
Malli	Näyttää haetun mallinimen.
Laiteohjelmistoversio	Näyttää haetun laiteohjelmistoversion.
Ulkoiset komennot	Jos valintaruutu on valittu, lisäkomennot ovat tuettuja.
Videotulokanavien määrä	Anna haluamasi videotulojen määrä.
Audiotulokanavien määrä	Anna haluamasi äänitulojen määrä.
Hälytystulojen määrä	Anna haluamasi hälytystulojen määrä.
Releiden määrä	Anna haluamasi releiden määrä.
Määritetyt yhdyskäytävän kanavat	Anna haluamasi yhdyskäytäväkanavien määrä.
Kameraprotokolla	Valitse haluamasi kameraprotokolla.
Käytä videotuloa {0}	Ota oikea videotulo käyttöön valitsemalla valintaruutu.
ONVIF-profiili	Jos toimintoa tuetaan, valitse määritettävä profiili.

**Huomautus!**

Videon suoratoiston yhdyskäytävän asetukset -valinnat eivät ole käytettävissä ONVIF-lähettille, jotka on lisätty pelkästään live-tilassa käytettäväksi lähettimiksi.

Viitata johonkin

– *Kameran lisääminen VSG:hen, sivu 198*

14.25.6**Lisää JPEG-kamera -valintaruutu**

Pääikkuna > **Laitteet** > Laajenna  > Laajenna  > Laajenna  > Valitse hiiren

kakkospainikkeella  > **Lisää lähetin/kamera** > **JPEG-kamera** -komento
 Voit lisätä JPEG-kameran VSG-laitteeseen.

Nimi

Kirjoita laitteen haluttu näyttönimi.

URL

Kirjoita JPEG- tai RTSP-kameran URL-osoite.

Kirjoita Boschin JPEG-kameraan seuraava merkkijono:

`http://<ip-address>/snap.jpg?jpegCam=<channel_no.>`

Kirjoita Boschin RTSP-kameraan seuraava merkkijono:

`rtsp://<ip-address>/rtsp_tunnel`

Käyttäjänimi

Kirjoita laitteen todennukseen käytetty käyttäjänimi. Yleensä: service

Salasana

Kirjoita kelvollinen salasana laitteen todennusta varten.

Show password

Kun napsautat tästä, saat salasanan kirjoittaessasi näkyviin. Varo, ettei kukaan näe salasanaasi.

Testi

Kun napsautat tästä, todennat laitteen yllä syöttämilläsi valtuuksilla.

Ominaisuudet

Videotulokanavien määrä	Anna käytettävissä olevien videotulojen määrä, jos niitä on.
Kuvataajuus [ips, kuvaa/sekunti]	Valitse haluamasi kuvataajuus.

Viitata johonkin

– *Kameran lisääminen VSG:hen, sivu 198*

14.25.7**Lisää RTSP-lähetin -valintaikkuna**

Pääikkuna > **Laitteet** > Laajenna  > Laajenna  > Laajenna  > Valitse hiiren

kakkospainikkeella  > **Lisää lähetin/kamera** > **RTSP-kamera**-komento
Voit lisätä RTSP-lähettimen VSG-laitteeseen.

Nimi

Kirjoita laitteen haluttu näyttönimi.

URL

Kirjoita JPEG- tai RTSP-kameran URL-osoite.

Kirjoita Boschin JPEG-kameraan seuraava merkkijono:

```
http://<ip-address>/snap.jpg?jpegCam=<channel_no.>
```

Kirjoita Boschin RTSP-kameraan seuraava merkkijono:

```
rtsp://<ip-address>/rtsp_tunnel
```

Käyttäjänimi

Kirjoita laitteen todennukseen käytetty käyttäjänimi. Yleensä: service

Salasana

Kirjoita kelvollinen salasana laitteen todennusta varten.

Show password

Kun napsautat tästä, saat salasanan kirjoittaessasi näkyviin. Varo, ettei kukaan näe salasanaasi.

Testi

Kun napsautat tästä, todennat laitteen yllä syöttämilläsi valtuuksilla.

Ominaisuudet





Videotulokanavien määrä	Anna käytettävissä olevien videotulojen määrä, jos niitä on.
--------------------------------	--

Viitata johonkin

– *Kameran lisääminen VSG:hen, sivu 198*

14.25.10

Kirjauksen määrittäminen (Lisäasetukset-välilehti)

Pääikkuna > **Laitteet** > Laajenna  > Laajenna  > Laajenna  >  > **Palvelu -välilehti** > **Lisäasetukset** -välilehti

Voit ottaa käyttöön videon kuvavirran yhdyskäytävän kirjauksen.

Lokitiedostojen tallennuspolku on yleensä seuraava:

```
C:\Program Files (x86)\Bosch\Video Streaming Gateway\log
```

VSG-versiosta 7.0 alkaen lokitiedostojen tallennuspolku on yleensä seuraava:

```
C:\ProgramData\Bosch\VSG\log
```

Huomautus: Jos päivität VSG-versioon 7.0 tai uudempaan versioon, aiemmat lokitiedostot siirretään automaattisesti tähän sijaintiin.

Vanhemmissa VSG-versioissa lokitiedostojen tallennuspolku on yleensä seuraava:

```
C:\Program Files (x86)\Bosch\Video Streaming Gateway\log
```

Lisäasetukset -välilehti**RCP+-kirjaus**

Valitsemalla tämän voit ottaa RCP+-kirjauksen käyttöön.

Vianmäärityksen kirjaus

Valitsemalla tämän voit ottaa vianmäärityksen kirjauksen käyttöön.

RTP-kirjaus

Valitsemalla tämän voit ottaa RTP-kirjauksen käyttöön.

Säilytysaika (päivää)

Valitse haluttu päivien määrä.

Täydellinen muistin vedostiedosto

Valitse tämä valintaruutu vain tarvittaessa, esimerkiksi jos tekninen tuki pyytää yhteenvetoa pääasiallisesta muistista.

Telnet-tuki

Valitse tämä valintaruutu, jos Telnet-protokollan tuki tarvitaan. Valitse vain tarvittaessa.





**Huomautus!**

Laaja kirjaus edellyttää merkittävää suoritintehoa ja tallennustilaa.

Älä käytä laajaa kirjausta jatkuvassa käytössä.

14.25.11

ONVIF Camera Event Driver Toolin käynnistäminen Configuration Clientista

Pääikkuna > **Laitteet** > Laajenna  > Laajenna  > Laajenna  > 

Voit käynnistää ONVIF Camera Event Driver Toolin suoraan Configuration Clientista valittua VSG:tä varten.

Huomautus: Työkalun voi käynnistää myös Windowsin aloitusvalikosta.

ONVIF Camera Event Driver Toolin avulla voit yhdistää ONVIF-tapahtumat VSG BVIP -tapahtumiin. Voit muodostaa yhteyden ONVIF-kameroihin ja hakea yhdistettävät ONVIF-tapahtumat.

ONVIF Camera Event Driver Toolin käynnistäminen Configuration Clientista:

1. Napsauta haluttua VSG:tä hiiren kakkospainikkeella.
2. Valitse **Käynnistä ONVIF Camera Event Driver Tool**.
ONVIF Camera Event Driver Tool avautuu.



Huomautus!

ONVIF Camera Event Driver Tool tukee vain suojattua yhteyttä VSG:hen.

ONVIF Camera Event Driver Toolin käyttäminen:

Katso [ohjevideo](#).

14.26

Vain live -tila ja paikallinen tallennus -sivu

Pääikkuna > **Laitteet** > Laajenna  > 

Voit lisätä ja määrittää vain live-tilassa käytettäviä lähettimiä. Voit lisätä Bosch-lähettimiä ja ONVIF-verkkovideolähettimiä.

Vain live-tilassa käytettävän ONVIF-lähettimen lisääminen, muokkaaminen ja määrittäminen: katso *ONVIF-sivu, sivu 231*.

Viitata johonkin

- *Vain live-tilassa käytettävän lähettimen lisääminen, sivu 214*
- *Laitteiden tarkistus, sivu 73*
- *Boschin lähetin/vastaanotin/kamera -sivu, sivu 211*
- *ONVIF-sivu, sivu 231*
- *Monilähetyksen määrittäminen, sivu 230*

14.26.1

Vain live-tilassa käytettävien laitteiden lisääminen tarkistuksen avulla

Vain live-tilassa käytettävien Bosch-laitteiden lisääminen tarkistuksen avulla:

1. Napsauta hiiren kakkospainikkeella kohdetta  ja valitse **Tarkista vain live - lähettimet**.
BVMS Scan Wizard -valintaikkuna tulee näkyviin.
2. Valitse lisättävien laitteiden valintaruudut.
3. Valitse **Seuraava >>**.
Ohjatun toiminnon **Todenna laitteet** -valintaikkuna avautuu.
4. Kirjoita kunkin salasana suojauslaitteen salasana.
Salasana tarkistetaan automaattisesti, kun salasana kenttään ei kirjoiteta uutta merkkiä muutamaan sekuntiin tai kun käyttäjä napsauttaa salasana kentän ulkopuolella.
Jos kaikissa laitteissa on sama salasana, voit kirjoittaa sen ensimmäiseen **Salasana-** kenttään. Napsauta sitten kyseistä kenttää hiiren kakkospainikkeella ja valitse **Kopioi solu sarakkeeseen**.



Onnistuneet kirjautumiset näytetään **Tila**-sarakeessa symbolilla .

Epäonnistuneet kirjautumiset ilmaistaan  -symbolilla.

5. Valitse **Valmis**.
Laitte on lisätty Laittepuuhun.



 -kuvake osoittaa virheen, joka sinun on korjattava. Katso työkaluvihjeestä lisätietoja tietystä virheestä.

14.26.2 Lähettimen lisääminen manuaalisesti

Pääikkuna > **Laitteet** > Laajenna  > Laajenna  > Napsauta hiiren kakkospainikkeella kohtaa  > Valitse **Lisää lähetin** > **Lisää lähetin** -valintaikkuna tai

Pääikkuna > **Laitteet** > Napsauta hiiren kakkospainikkeella kohtaa  > Valitse **Lisää lähetin** > **Lisää lähetin** -valintaikkuna tai

Pääikkuna > **Laitteet** > Napsauta hiiren kakkospainikkeella kohtaa  > Valitse **Lisää lähetin** > **Lisää lähetin** -valintaikkuna tai

Pääikkuna > **Laitteet** > Laajenna  > Napsauta hiiren kakkospainikkeella kohtaa  > Valitse **Lisää vastaanotin** > **Lisää lähetin** -valintaikkuna

Mahdollistaa lähettimen manuaalisen lisäämisen. Tämä on erityisen kätevää silloin, kun haluat lisätä minkä tahansa Boschin IP-videolaitteen (vain VRM).

Huomautus:

Jos lisäät Boschin IP-videolähettimen **<Automaattinen havainnointi>** -valinnan avulla, tämän laitteen on oltava käytettävissä verkossa.

Boschin IP-videolaitteen lisääminen:

1. Laajenna , laajenna , valitse hiiren kakkospainikkeella kohta .

Tai

valitse hiiren kakkospainikkeella kohta .

Tai

valitse hiiren kakkospainikkeella kohta .

2. Valitse **Lisää lähetin**.

Lisää lähetin -valintaikkuna avautuu.

3. Syötä IP-osoite.

4. Valitse luettelosta vaihtoehto **<Automaattinen havainnointi>**, syötä laitteen salasana ja valitse vaihtoehto **Todenna**.

tai

valitse luettelosta konkreettinen lähetintyyppi tai **<Yksittäinen paikkamerkkikamera>**.

5. Valitse **OK**.

Laite lisätään järjestelmään.

 -kuvake osoittaa virheen, joka sinun on korjattava. Katso työkaluvihjeestä lisätietoja tietystä virheestä.

Lisää lähetin -valintaikkuna

Verkko-osoite

Kirjoita kelvollinen IP-osoite.

Lähettimen tyyppi

Jos tiedät laitetyypin, valitse sopiva vaihtoehto. Laitteen ei välttämättä tarvitse olla käytettävissä verkossa.

Jos haluat lisätä jonkin Boschin IP-videolaitteen, valitse **<Automaattinen havainnointi>**.

Laitteen on oltava käytettävissä verkossa.

Jos haluat lisätä kameran offline-määrittystä varten, valitse vaihtoehto **<Yksittäinen paikkamerkkikamera>**.

Käyttäjänimi

Näyttää laitteen todennukseen käytetyn käyttäjänimen.

Salasana

Kirjoita kelvollinen salasana laitteen todennusta varten.

Näytä salasana

Kun napsautat tästä, saat salasanan kirjoittaessasi näkyviin. Varo, ettei kukaan näe salasanaasi.

Todenna

Kun napsautat tästä, todennat laitteen yllä syöttämilläsi valtuuksilla.

14.26.3

Vastaanottimen kohteen salasanan määrittäminen (Todenna...)

Pääikkuna > **Laitteet** > Laajenna  > Laajenna  > Napsauta hiiren

kakkospainikkeella kohtaa  > Valitse **Todenna...** > **Anna salasana** -valintaikkuna
Jotta vastaanotin voisi käyttää salasanasuojattua lähetintä, lähettimen käyttäjän käyttöoikeustason salasana on ilmoitettava vastaanottimen kohdesalasanaksi.

Toimi seuraavasti:

1. Valitse **Kirjoita käyttäjänimi**-luettelosta destination password.
 2. Kirjoita uusi salasana **Kirjoita käyttäjän salasana** -kenttään.
 3. Valitse **OK**.
- ⇒ Salasana vaihtuu laitteessa heti.

Viitata johonkin

- *Lähettimen tai vastaanottimen salasanan vaihtaminen (Vaihda salasana / Anna salasana), sivu 141*

14.27

Paikallistallennus -sivu

Pääikkuna > **Laitteet** > Laajenna  > 

Voit lisätä ja määrittää paikallistallennusta käyttäviä lähettämiä.

Paikallista tallennusta käyttävän lähettimen lisääminen tarkistuksen avulla:

1. Napsauta Laitepuussa kohtaa  hiiren kakkospainikkeella ja valitse **Tarkista paikallistallennuslähettimet**. **BVMS Scan Wizard** -valintaikkuna avautuu.
2. Valitse lisättävien laitteiden valintaruudut.

3. Valitse **Seuraava >>**.
Ohjatun toiminnon **Todenna laitteet** -valintaikkuna avautuu.
4. Kirjoita kunkin salasanalla suojatun laitteen salasana.
Salasana tarkistetaan automaattisesti, kun salasanakenttään ei kirjoiteta uutta merkkiä muutamaan sekuntiin tai kun käyttäjä napsauttaa salasanakentän ulkopuolella.
Jos kaikissa laitteissa on sama salasana, voit kirjoittaa sen ensimmäiseen **Salasana**-kenttään. Napsauta sitten kyseistä kenttää hiiren kakkospainikkeella ja valitse **Kopioi solu sarakkeeseen**.

Onnistuneet kirjautumiset näytetään **Tila**-sarakkeessa symbolilla .

Epäonnistuneet kirjautumiset ilmaistaan  -symbolilla.

5. Valitse **Valmis**.
Laitte on lisätty Laittepuuhun.

 -kuvake osoittaa virheen, joka sinun on korjattava. Katso työkaluvihjeestä lisätietoja tietystä virheestä.

Viitata johonkin

- *Monilähetyksen määrittäminen, sivu 230*
- *Paikallista tallennustilaa käyttävän lähettimen lisääminen, sivu 214*
- *Boschin lähetin/vastaanotin/kamera -sivu, sivu 211*
- *Laitteiden tarkistus, sivu 73*

14.28 Unmanaged Site -sivu

Pääikkuna > **Laitteet** > Laajenna  > 

Voit lisätä verkkovideolaitteen Laittepuun **Unmanaged Sites** -kohteeseen.

Oletuksena on, että kaikki unmanaged site -kohteen Unmanaged-verkkolaitteet sijaitsevat samalla aikavyöhykkeellä.

Sijainnin nimi

Näyttää sivuston nimen, joka annettiin tätä kohdetta luotaessa.

Kuvaus

Kirjoita tämän site -tilin kuvaus.

Aikavyöhyke

Valitse oikea aikavyöhyke tälle unmanaged site -kohteelle.

Viitata johonkin

- *Unmanaged site, sivu 26*
- *Unmanaged Site -sijainnin lisääminen manuaalisesti, sivu 208*
- *Unmanaged site -kohteiden tuonti, sivu 209*
- *Aikavyöhykkeen määrittäminen, sivu 210*

14.28.1 Unmanaged Site -sijainnin lisääminen manuaalisesti

Pääikkuna > **Laitteet** > 

Luominen:

1. Napsauta hiiren kakkospainikkeella kohtaa  ja valitse **Lisää Unmanaged Site**.
Lisää Unmanaged Site -valintaikkuna avautuu.
2. Kirjoita sijaintipaikan nimi ja kuvaus.
3. Valitse haluamasi kohde **Aikavyöhyke**-luettelosta.
4. Valitse **OK**.
Uusi unmanaged site lisätään järjestelmään.

Viitata johonkin

- *Unmanaged site, sivu 26*
- *Unmanaged Site -sivu, sivu 208*

14.28.2 Unmanaged site -kohteiden tuonti

Pääikkuna > **Laitteet** > 

Voit tuoda CSV-tiedoston, joka sisältää DVR:n määrittelyn tai muun BVMS -järjestelmän, jonka haluat tuoda BVMS -järjestelmään unmanaged site -sijaintina.

Tuonti:

1. Napsauta hiiren kakkospainikkeella kohtaa  ja valitse **Tuo Unmanaged Sites**.
2. Valitse haluttu tiedosto ja valitse vaihtoehto **Avaa**.
Yksi tai useampi uusi unmanaged site lisätään järjestelmään.
Voit nyt lisätä nämä unmanaged sitesloogiseen puuhun.
Huomautus: Jos tapahtuu virhe ja tiedoston tuonti epäonnistuu, järjestelmä näyttää virheilmoituksen.

14.28.3 Unmanaged Site -sivu

Sijainnin nimi

Näyttää sivuston nimen, joka annettiin tätä kohdetta luotaessa.

Kuvaus

Kirjoita tämän site -tilin kuvaus.

Aikavyöhyke

Valitse oikea aikavyöhyke tälle unmanaged site -kohteelle.



14.28.4 Unmanaged-verkkolaitteen lisääminen

Pääikkuna > **Laitteet** >  > 

1. Napsauta sitten kyseistä kohdetta hiiren kakkospainikkeella ja valitse **Lisää Unmanaged-verkkolaite**.
Lisää Unmanaged-verkkolaite -valintaikkuna avautuu.
2. Valitse laitetyyppi.
3. Kirjoita kelvollinen IP-osoite tai isäntänimi ja valtuustiedot tälle laitteelle.
4. Valitse **OK**.
Uusi **Unmanaged-verkkolaite** lisätään järjestelmään.
Voit nyt lisätä tämän unmanaged site -kohteen Loogiseen Puuhun.
Huomaa, että vain sijainti näkyy Loogisessa Puussa. Tähän sijaintiin kuuluvia verkkolaitteita ei näytetä.

5. Kirjoita tämän verkkolaitteen käyttäjänimi, jos käytettävissä.
6. Kirjoita salasana, jos käytettävissä.

Lisää Unmanaged-verkkolaite -valintaikkuna

Pääikkuna > **Laitteet** > Laajenna  > Napsauta hiiren kakkospainikkeella kohtaa  >
Valitse **Lisää Unmanaged-verkkolaite**

Laitteen tyyppi:

Valitse vaihtoehto, joka soveltuu tälle laitteelle.

Käytettävät syötteen:

- **DIVAR AN / DVR**
- **DIVAR IP 3000/7000 / BVMS**
- **Boschin IP-kamera/lähetin**

Verkko-osoite:

Kirjoita IP-osoite tai isäntänimi. Muuta porttinumeroa tarvittaessa.

Huomautus: Jos käytät SSH-yhteyttä, kirjoita osoite seuraavassa muodossa:

ssh://IP tai palvelimen nimi:5322

Suojaus

HTTPS -valintaruutu on valittu oletusarvoisesti.



Huomautus!

Jos DVR lisätään ja **HTTPS**-valintaruutu valitaan, komento- ja ohjausyhteydet ovat suojattuja. Videokuvan tietovirtaa ei ole suojattu.

Käyttäjänimi:

Kirjoita tämän verkkolaitteen käyttäjänimi, jos käytettävissä. Katso lisätietoja kohdasta *Unmanaged site, sivu 26*.

Salasana:



Kirjoita salasana, jos käytettävissä. Katso tarvittaessa lisätietoja käyttäjän kirjautumisvaltuuksista kohdasta *Unmanaged site, sivu 26*.

Viitata johonkin

- *Unmanaged site, sivu 26*

14.28.5

Aikavyöhykkeen määrittäminen

Pääikkuna > **Laitteet** > Laajenna  > 
Voit määrittää unmanaged site -kohteen aikavyöhykkeen. Tämä on hyödyllistä, kun Operator Client -käyttäjä haluaa käyttää unmanaged site -kohdetta tietokoneella, jonka Operator Client sijaitsee toisella aikavyöhykkeellä kuin tämä unmanaged site.

Aikavyöhykkeen määrittäminen:

- ▶ Valitse haluamasi kohde **Aikavyöhyke**-luettelosta.

Viitata johonkin

- *Unmanaged Site -sivu, sivu 208*

15

Boschin lähetin/vastaanotin/kamera -sivu





Tässä luvussa on tietoja lähettimien ja vastaanottimien määrittämisestä järjestelmässä.

**Huomautus!**

BVMS Viewer ei tue vastaanotinlaitteita.

Lisätietoja lähettimen, vastaanottimen tai kameran asetuksista, kuten Video Content Analysis (VCA) -asetuksista tai verkkoasetuksista, on kyseisten laitteiden käyttöoppaissa. Kunkin kohdan alakohtien määrä näkyy hakasulkeissa.

Lähettimen määrittysten tekeminen:

Pääikkuna > **Laitteet** > Laajenna  > Laajenna  >  > 

tai

Pääikkuna > **Laitteet** > Laajenna  > Laajenna  > Laajenna  > 

tai

Pääikkuna > **Laitteet** >  > 

tai

Pääikkuna > **Laitteet** >  > 

Vastaanottimen määrittysten tekeminen:

Pääikkuna > **Laitteet** > Laajenna  > Laajenna  > 





Lisätietoja  -sivusta on käytönaikaisessa ohjeessa.

Kameran määrittäminen:

Pääikkuna > **Laitteet** > Laajenna  > Laajenna  >  > 

Pääikkuna > **Laitteet** > Laajenna  > Laajenna  >  >  > 

tai

Pääikkuna > **Laitteet** > Laajenna  > Laajenna  > Laajenna  >  > 

tai



Pääikkuna > **Laitteet** >  >  > 

tai

Pääikkuna > **Laitteet** >  >  > 

– Tallenna asetukset valitsemalla  .

– Kumoa edellinen asetus valitsemalla  .

- Aktivoi määrittely valitsemalla  .
- Useimmat lähetin-/vastaanotin-/kamera-sivujen asetukset ovat aktiivisia heti, kun valitset  -kuvakkeen. Jos valitset toisen välilehden mutta et  -kuvaketta ja muutoksia on tapahtunut, kaksi vastaavaa viesti-ikkunaa avautuu. Vahvista ne molemmat, jos haluat tallentaa.

Voit muuttaa lähettimen salasana napsauttamalla laitteen kuvaketta hiiren kakkospainikkeella ja valitsemalla **Muuta salasana...**

Voit avata laitteen selaimessa napsauttamalla laitteen kuvaketta hiiren kakkospainikkeella ja valitsemalla **Näytä Web-sivu selaimessa**.

Huomautus:

Kaikki tässä kuvatut sivut eivät ole käytettävissä kaikissa laitteissa valitun lähettimen tai kameran mukaan. Kenttien nimet voivat vaihdella ohjelmiston mukaan.

- ▶ Voit näyttää vastaavan ominaisuussivun napsauttamalla välilehteä.

Lähettimien lisääminen tarkistuksen avulla:

1. Napsauta hiiren kakkospainikkeella kohdetta  ja valitse **Tarkista lähetimet**. **BVMS Scan Wizard** -valintaikkuna tulee näkyviin.
2. Valitse tarvittavat lähetimet ja haluamasi VRM-varanto. Määritä lähetimet VRM-varantoon valitsemalla **Määritä**.
3. Valitse **Seuraava >>**.
Ohjatun toiminnon **Todenna laitteet** -valintaikkuna avautuu.
4. Kirjoita kunkin salasana suojatun laitteen salasana.
Salasana tarkistetaan automaattisesti, kun salasanakenttään ei kirjoiteta uutta merkkiä muutamaan sekuntiin tai kun käyttäjä napsauttaa salasanakentän ulkopuolella.
Jos kaikissa laitteissa on sama salasana, voit kirjoittaa sen ensimmäiseen **Salasana-** kenttään. Napsauta sitten kyseistä kenttää hiiren kakkospainikkeella ja valitse **Kopioi solu sarakkeeseen**.

Onnistuneet kirjautumiset näytetään **Tila**-sarakkeessa symbolilla  .

Epäonnistuneet kirjautumiset ilmaistaan  -symbolilla.



5. Valitse **Valmis**.
Laitte on lisätty Laittepuuhun.

 -kuvake osoittaa virheen, joka sinun on korjattava. Katso työkaluvihjeestä lisätietoja tietystä virheestä.

Viitata johonkin

- *Laitteiden tarkistus, sivu 73*



15.1 Lähettimen lisääminen manuaalisesti

Pääikkuna > **Laitteet** > Laajenna  > Laajenna  > Napsauta hiiren kakkospainikkeella

kohtaa  > Valitse **Lisää lähetin** > **Lisää lähetin** -valintaikkuna tai

Pääikkuna > **Laitteet** > Napsauta hiiren kakkospainikkeella kohtaa  > Valitse **Lisää lähetin** > **Lisää lähetin** -valintaikkuna tai

Pääikkuna > **Laitteet** > Napsauta hiiren kakkospainikkeella kohtaa  > Valitse **Lisää lähetin** > **Lisää lähetin** -valintaikkuna tai



Pääikkuna > **Laitteet** > Laajenna  > Napsauta hiiren kakkospainikkeella kohtaa  > Valitse **Lisää vastaanotin** > **Lisää lähetin** -valintaikkuna

Mahdollistaa lähettimen manuaalisen lisäämisen. Tämä on erityisen kätevää silloin, kun haluat lisätä minkä tahansa Boschin IP-videolaitteen (vain VRM).

Huomautus:

Jos lisäät Boschin IP-videolähettimen **<Automaattinen havainnointi>** -valinnan avulla, tämän laitteen on oltava käytettävissä verkossa.

Boschin IP-videolaitteen lisääminen:

1. Laajenna  , laajenna  , valitse hiiren kakkospainikkeella kohta  .
Tai

valitse hiiren kakkospainikkeella kohta  .
Tai

valitse hiiren kakkospainikkeella kohta  .

2. Valitse **Lisää lähetin**.

Lisää lähetin -valintaikkuna avautuu.

3. Syötä IP-osoite.

4. Valitse luettelosta vaihtoehto **<Automaattinen havainnointi>**, syötä laitteen salasana ja valitse vaihtoehto **Todenna**.
tai

valitse luettelosta konkreettinen lähetintyyppi tai **<Yksittäinen paikkamerkkikamera>**.

5. Valitse **OK**.

Laite lisätään järjestelmään.

 -kuvake osoittaa virheen, joka sinun on korjattava. Katso työkaluvihjeestä lisätietoja tietystä virheestä.

Lisää lähetin -valintaikkuna

Verkko-osoite

Kirjoita kelvollinen IP-osoite.

Lähettimen tyyppi

Jos tiedät laitetyypin, valitse sopiva vaihtoehto. Laitteen ei välttämättä tarvitse olla käytettävissä verkossa.

Jos haluat lisätä jonkin Boschin IP-videolaitteen, valitse **<Automaattinen havainnointi>**.

Laitteen on oltava käytettävissä verkossa.

Jos haluat lisätä kameran offline-määritystä varten, valitse vaihtoehto **<Yksittäinen paikkamerkkikamera>**.

Käyttäjänimi

Näyttää laitteen todennukseen käytetyn käyttäjänimen.

Salasana

Kirjoita kelvollinen salasana laitteen todennusta varten.

Näytä salasana

Kun napsautat tästä, saat salasanan kirjoittaessasi näkyviin. Varo, ettei kukaan näe salasanaasi.

Todenna

Kun napsautat tästä, todennat laitteen yllä syöttämilläsi valtuuksilla.

15.2 Lähettimen lisääminen VRM-varantoon

Lähettimien lisääminen VRM-varantoon: katso *Lähettimien lisääminen tarkistuksen avulla*, sivu 174.

Viitata johonkin

- *Laitteen lisääminen*, sivu 123

15.3 Vain live-tilassa käytettävän lähettimen lisääminen

Vain live-tilassa käytettävän lähettimen lisääminen tarkistuksen avulla: katso *Vain live-tilassa käytettävien laitteiden lisääminen tarkistuksen avulla*, sivu 205.

Viitata johonkin

- *Laitteen lisääminen*, sivu 123
- *Vain live -tila ja paikallinen tallennus -sivu*, sivu 205

15.4 Paikallista tallennustilaa käyttävän lähettimen lisääminen

Paikallista tallennusta käyttävän lähettimen lisääminen tarkistuksen avulla: katso *Paikallistallennus -sivu*, sivu 207.

Viitata johonkin

- *Laitteen lisääminen*, sivu 123
- *Paikallistallennus -sivu*, sivu 207

15.5 Yhden paikkamerkkikameran lisääminen

Jos haluat lisätä ja määrittää kameran, joka on tällä hetkellä offline-tilassa, voit lisätä sen sijaan yhden paikkamerkkikameran. Voit lisätä yksittäisen paikkamerkkikameran loogiseen puuhun ja karttoihin, sekä määrittää tapahtumia ja hälytyksiä.

Yhden paikkamerkkikameran lisääminen

1. Napsauta hiiren kakkospainikkeella laitepuukohdetta, johon haluat lisätä paikkamerkkikameran.
2. Valitse **Lisää lähetin**.
Lisää lähetin -valintaikkuna avautuu.
3. Kirjoita vastaava IP-osoite, joka on tällä hetkellä offline-tilassa.
4. Valitse lähetintyyppi **<Yksittäinen paikkamerkkikamera>**.
5. Määritä kaikki sopivat asetukset paikkamerkkikameralle.

Yhden paikkamerkkikameran korvaaminen

1. Napsauta vastaavaa paikkamerkkikameraa hiiren kakkospainikkeella.
2. Valitse **Muokkaa lähetintä**.
Muokkaa lähetintä -valintaikkuna avautuu.
3. Kirjoita vaihtokameran verkko-osoite.
4. Kirjoita vaihtokameran oikea salasana.
5. Valitse **OK**.
Laitenimiä päivitetään -valintaikkuna avautuu.
6. Valitse **OK**.

Huomautus: Kun vaihtokameran laiteominaisuudet ovat ajan tasalla, sinun on tarkistettava Kamerat ja tallenteet -taulukosta tekemäsi asetukset.

15.6

Kameroiden tuonti CSV-tiedostosta

Pääikkuna > **Laitteet** > Laajenna  > Laajenna 

Voit tuoda useita kameroita CSV-tiedostosta. Voit määrittää nimet lähettimille tai kameroille, loogisen puun solmut ja käyttäjäryhmät, jotka voivat käyttää juuri lisättyjä kameroita.

CSV-malli

Voit käyttää MassConfigurationTemplate.csv-mallia kohdassa: C:\Program Files\Bosch\VMS\Samples.

Huomautus: Käytä pilkkua CSV-sarakkeiden erottimena.

Sarake	Tietoja
NetworkAddress	Lähettimen IP-osoite Arvo ei voi olla tyhjä eikä sitä voi kahdentaa.
EncoderName	Lähettimen nimi Arvo ei voi olla tyhjä.
CameraNames	Nykyisen lähettimen kameroiden nimet Arvo ei voi olla tyhjä. Erotta useampi kamera puolipisteellä.
UserName	Lähettimen todennuksessa käytettävä käyttäjänimi Arvo voi olla tyhjä.
Password	Lähettimen todennuksessa käytettävä salasana Arvo voi olla tyhjä.
LogicalTree	Loogisen puun polut, johon lisäät kamerat Erotta useampi polku puolipisteellä.

Sarake	Tietoja
	<p>Jos arvo on tyhjä, kameroita ei lisätä loogiseen puuhun etkä voi määrittää käyttäjäryhmiä.</p> <p>Loogisen puun polut alkavat merkinnällä "/". Merkintä "/" on pakollinen vain juurisolmussa, muissa kansioissa se on valinnainen. Juurisolmun nimeä ei tarvitse lisätä kansiopolkuun.</p> <p>Jos polkua ei ole, se luodaan.</p>
Permissions	<p>Sallitut käyttäjäryhmät Erotta useampi käyttäjäryhmä puolipisteellä. Jos arvo on tyhjä, kaikki ryhmät voivat käyttää kameroita.</p> <p>Järjestelmänvalvojaryhmällä on käyttöoikeus kaikkiin kameroihin. Jos et halua antaa käyttöoikeutta millekään ryhmälle, järjestelmänvalvojaryhmä on silti lisättävä.</p> <p>Jos käyttäjäryhmää ei ole, kameraa ei tuoda.</p> <p>Huomautus: Enterprise User Groups -ryhmiä ei tueta, vain Enterprise Accounts -tilejä.</p>

Esimerkkejä:

NetworkAddress,EncoderName,CameraNames,UserName>Password,LogicalTree,Permissions
 1.1.1.1,Encoder1,Camera1,service,pwd,/Folder1/Folder2;/Folder3,Admin Group
 2.2.2.2,Multichannel2,Camera21;Camera22,service,pwd,/Folder1/Folder2,Admin Group;Operator

Seuraavat kolme käyttöoikeutta tarvitaan ennen tuonnin aloittamista:

- **Muuta laitteen ominaisuuksia**
- **Muuta looginen puu**
- **Määritä käyttäjäryhmä / Enterprise Accounts**

Huomautus: Järjestelmänvalvoja voi aina tehdä tuonnin.

Kameroiden tuonti CSV-tiedostosta:

1. Valitse hiiren kakkospainikkeella vaihtoehto  ja valitse vaihtoehto **Tuo kamerat CSV-tiedostosta...**
Resurssienhallinta aukeaa.
2. Valitse vastaava CSV-tiedosto ja valitse vaihtoehto **Avoin**.
Huomautus: CSV-tiedoston käsittely voi kestää hetken. Tuotavien kameroiden enimmäismäärä on 250.
3. **Kameroiden tuonti CSV-tiedostosta** -valintaikkunassa näkyvät kaikki olennaiset tiedot onnistuneista tai epäonnistuneista kamerantuonneista.
Valitse vaihtoehto **Vain näyttövirheet** nähdäksesi epäonnistuneet kamerantuonnit.
4. Sulje valintaikkuna napsauttamalla **Sulje**-painiketta tai vie ja tallenna lokitiedosto napsauttamalla **Vie loki**-vaihtoehtoa.

Tuodun kameran näyttäminen kartalla:

1. Pääikkuna > **Kartat ja rakenne** > Looginen puu
2. Valitse haluamasi kamera hiiren kakkospainikkeella ja valitse vaihtoehto **Näky kartalla**.
Kamera näkyy kartalla.

15.7 Bosch-lähettimen lisääminen ennalta määritetyin maantieteellisin asetuksin

Jos lisäät Bosch-lähettimen, jossa on ennalta määritetyt maantieteelliset asetukset (leveysaste, pituusaste, atsimuutti), nämä asetukset säilyvät BVMS-järjestelmässä ja kameran kohdepiste lisätään automaattisesti vastaavaan paikkaan globaalilla kartalla.

Jos muutat kameran sijaintia kartalla tai kameran suuntaa ja näkymäkartiota, BVMS-järjestelmän ja kameran kokoonpanon geopaikannusasetusten välillä on ristiriita.

- Synkronoi kameran kokoonpanon asetukset BVMS-asetusten kanssa tallentamalla ja aktivoimalla BVMS-kokoonpano.





Jos muutat myöhemmin kameran maantieteellistä sijaintia koskevia asetuksia, ne palautuvat BVMS-järjestelmässä määritetyiksi maantieteellisiksi sijaintiasetuksiksi, kun otat BVMS-määritykset käyttöön.

Viitata johonkin

- *Kameroiden määrittäminen maailmankartalla, sivu 267*

15.8 Lähettimen muokkaaminen

15.8.1 Reaaliaikaisen videokuvan salaaminen (Muokkaa lähetintä)

Pääikkuna > **Laitteet** > Laajenna  > Laajenna  > Laajenna  > Valitse  >

Muokkaa lähetintä -valintaikkuna

Pääikkuna > **Laitteet** > Laajenna  > Napsauta hiiren kakkospainikkeella  >

Muokkaa lähetintä -valintaikkuna

Pääikkuna > > Laajenna **Laitteet** > Valitse  >  > **Muokkaa lähetintä** -valintaikkuna

Voit aktivoida suojatun yhteyden reaaliaikaiselle videokuvalle, jota siirretään lähettimestä seuraaviin laitteisiin (jos HTTPS-portti 443 on määritetty lähettimessä):

- Operator Client -tietokone
- Management Server -tietokone
- Configuration Client -tietokone
- VRM-tietokone
- Vastaanotin

Huomautus:

Kun toiminto on aktivoitu, ANR ei toimi kyseisessä laitteessa.

Kun toiminto on aktivoitu, lähetintoisto ei toimi lähettimissä, joiden laiteohjelmistoversio on varhaisempi kuin 6.30.

Vain lähettimet, joiden laiteohjelmistoversio on 7.0 tai uudempi, tukevat suojattua UDP:tä.

Kun suojattu yhteys aktivoidaan tässä tapauksessa, Operator Client -käyttäjä voi vaihtaa tietovirran UDP- ja UDP-monilähetysmuotoon.

Aktivointi:



1. Valitse **Suojattu yhteys** -valintaruutu.
2. Valitse **OK**.
Suojattu yhteys on nyt käytössä tälle lähettimelle.

Viitata johonkin



- *Monilähetysten määrittäminen, sivu 230*



– *Muokkaa lähetintä- / Muokkaa vastaanotinta -valintaikkuna, sivu 218*



15.8.2 Laiteominaisuuksien päivittäminen (Muokkaa lähetintä)

Pääikkuna > **Laitteet** > Laajenna  > Laajenna  > Laajenna  > Napsauta hiiren

kakkospainikkeella  > Valitse **Muokkaa lähetintä** > **Muokkaa lähetintä** -valintaikkuna tai

Pääikkuna > **Laitteet** > Laajenna  > Napsauta hiiren kakkospainikkeella kohtaa  > Valitse **Muokkaa lähetintä** > **Muokkaa lähetintä** -valintaikkuna tai

Pääikkuna > **Laitteet** > Laajenna  > Napsauta hiiren kakkospainikkeella kohtaa  > Valitse **Muokkaa lähetintä** > **Muokkaa lähetintä** -valintaikkuna tai

Pääikkuna > **Laitteet** > Laajenna  > Laajenna  > Napsauta hiiren kakkospainikkeella kohtaa  > Valitse **Muokkaa vastaanotinta** > **Muokkaa vastaanotinta** -valintaikkuna
Laitteen päivittämisen jälkeen voit päivittää sen laiteominaisuudet. Viestiteksti kertoo, täsmäävätkö haetut laiteominaisuudet kohtaan BVMS tallennettujen laiteominaisuuksien kanssa.

Päivittäminen:

1. Valitse **OK**.
Esiin tulee viestiruutu, jossa on seuraava teksti:
Jos otat käyttöön laitteen ominaisuudet, laitteen tallennusasetukset ja tapahtuma-asetukset saattavat muuttua. Tarkista nämä laitteen asetukset.
2. Valitse **OK**.
Laiteominaisuudet päivitetään.



Viitata johonkin



– *Muokkaa lähetintä- / Muokkaa vastaanotinta -valintaikkuna, sivu 218*



15.8.3 Muokkaa lähetintä- / Muokkaa vastaanotinta -valintaikkuna

Pääikkuna > **Laitteet** > Laajenna  > Laajenna  > Laajenna  > Napsauta hiiren

kakkospainikkeella  > Valitse **Muokkaa lähetintä** > **Muokkaa lähetintä** -valintaikkuna tai

Pääikkuna > **Laitteet** > Laajenna  > Napsauta hiiren kakkospainikkeella kohtaa  > Valitse **Muokkaa lähetintä** > **Muokkaa lähetintä** -valintaikkuna tai

Pääikkuna > **Laitteet** > Laajenna  > Napsauta hiiren kakkospainikkeella kohtaa  > Valitse **Muokkaa lähetintä** > **Muokkaa lähetintä** -valintaikkuna tai

Pääikkuna > **Laitteet** > Laajenna  > Laajenna  > Napsauta hiiren kakkospainikkeella

kohtaa  > Valitse **Muokkaa vastaanotinta** > **Muokkaa vastaanotinta** -valintaikkuna
Voit tarkistaa ja muokata laitteen ominaisuuksia. Kun tämä valintaikkuna avataan, laite
kytketään. Salasana tarkistetaan ja laitteen ominaisuuksia verrataan kohtaan BVMS
tallennettuihin laiteominaisuuksiin.

Nimi

Näyttää laitteen nimen. Kun lisäät Boschin IP-videolähettimen, laitteelle muodostetaan nimi.
Muuta nimeä tarvittaessa.

Verkko-osoite

Kirjoita laitteen verkko-osoite. Muuta porttinumeroa tarvittaessa.

Käyttäjänimi

Näyttää laitteen todennukseen käytetyn käyttäjänimen.

Salasana

Kirjoita kelvollinen salasana laitteen todennusta varten.

Näytä salasana

Kun napsautat tästä, saat salasanan kirjoittaessasi näkyviin. Varo, ettei kukaan näe
salasanaasi.

Todenna

Kun napsautat tästä, todennat laitteen yllä syöttämilläsi valtuuksilla.

Suojaus

Suojattu yhteys -valintaruutu on valittu oletusarvoisesti.

Jos suojattu yhteys ei ole mahdollinen, näyttöön tulee viesti. Poista valintamerkki
napsauttamalla.

Seuraavat vastaanottimet tukevat suojattua yhteyttä:

- VJD 7000
- VJD 8000
- VIP XD HD



Huomautus!

Lähettimen ja vastaanottimen välinen yhteys on suojattu vain, jos kumpikin laite on
määritetty käyttämään suojattua yhteyttä.

Videon suoratoisto

UDP: Tämä mahdollistaa salatun monilähetys-suoratoiston tuetuille vastaanotinlaitteille.

TCP: Tämä mahdollistaa salatun yksittäislähetys-suoratoiston tuetuille vastaanotinlaitteille.

Huomautus: Jos lähettimelle ei ole määritetty ryhmälähetysosoitetta, vastaanotin hakee
suoratoistokohteen yksittäislähetystoiminnon avulla.



Huomautus!

BVMS ei tue Bosch-kameroita, jotka on kytketty VSG-laitteeseen.

BVMS tukee vain UDP-salausta alustoille, jotka ovat vanhempia kuin CPP13.

Laitteen ominaisuudet

Voit lajitella näytettävät laiteominaisuudet kategorian tai aakkosjärjestyksen mukaan.

Viestiteksti kertoo, täsmäävätkö haetut laiteominaisuudet olemassaolevien laiteominaisuuksien kanssa.

Ota laitteen ominaisuuksien muutokset käyttöön laitteen päivityksen jälkeen valitsemalla **OK**.

Viitata johonkin

- *Reaaliaikaisen videokuvan salaaminen (Muokkaa lähetintä), sivu 217*
- *Laiteominaisuuksien päivittäminen (Muokkaa lähetintä), sivu 218*

15.9

Aitouden vahvistuksen hallinta

Järjestelmänvalvojan on suoritettava seuraavat vaiheet aitouden vahvistuksen aktivoimiseksi lähettimessä:

- Määritä lähettimen todennus.
- Lataa varmenne lähettimestä.
- Asenna tämä lähettimen varmenne työasemaan, jolla aitouden vahvistus suoritetaan.

Viitata johonkin

- *Aitouden vahvistus , sivu 220*

15.9.1

Aitouden vahvistus

Operator Client -käyttäjä voi vahvistaa tallenteiden aitouden. Vietävien tallenteiden aitous vahvistetaan automaattisesti.

Järjestelmänvalvojan on toimittava seuraavien vaiheiden mukaisesti vahvistusketjun eheyden varmistamiseksi. Suuria järjestelmiä (> 30 kameraa) varten suosittelemme seuraavaa menettelyä:

- Anna varmentajan (CA) luoda varmenne kullekin lähettimelle.
- Lataa varmenne (mukaan lukien yksityinen avain) turvallisella menetelmällä kuhunkin lähettimeen.
- Asenna CA-varmenne Operator Client -työasemiin, joissa aitouden vahvistus halutaan suorittaa, tai muihin tietokoneisiin, joissa haluat suorittaa vientejä.

Pieniä järjestelmiä (< 30 kameraa) varten suosittelemme seuraavaa menettelyä:

- Lataa `HTTPS Server` -varmenne kullekin lähettimelle.
- Asenna nämä varmenteet Operator Client -työasemiin, joissa aitouden vahvistus halutaan suorittaa.

Kysy lisätietoja yrityksesi IT-tueltä.

Järjestelmänvalvojan on suoritettava seuraavat vaiheet aitouden vahvistuksen aktivoimiseksi:

- Aktivoi vahvistus jokaisessa halutussa kamerassa.
- Suuret järjestelmät: Siirrä ja määritä asianmukainen varmenne kuhunkin haluttuun kameraan.
- Pienet järjestelmät: Lataa varmenne jokaisesta lähettimestä. Asenna varmenteet työasemiin vahvistuksen sallimiseksi.

Rajoitukset

Vaatii laiteohjelmiston version 6.30 (tai uudemman).

Suosittellemme, että vähintään 4 kameran aitous vahvistetaan samanaikaisesti.

Operator Client -käyttäjä ei voi vahvistaa reaaliaikaisen videon aitoutta.

Huomautus: Älä vaihda varmennetta tallennuksen aikana. Jos varmenne on vaihdettava, pysäytä ensin tallennus, vaihda sitten varmenne, ja käynnistä tallennus uudelleen.

Tallenteen vahvistamiseksi kyseinen tallenne toistetaan taustaprosessina suurimmalla nopeudella. Alhaisen kaistanleveyden verkoissa toisto voi joskus olla hidasta. Vahvistusprosessi saattaa tällöin kestää yhtä kauan kuin vahvistettava ajanjakso. Esimerkki: Valitse 1 tunnin ajanjakson. Vahvistusprosessi voi kestää jopa 1 tunnin. Käyttäjä voi ainoastaan vahvistaa tallenteen aitouden. Jos vahvistusprosessi epäonnistuu, se ei välttämättä tarkoita, että videota olisi manipuloitu. Epäonnistuminen voi johtua myös monista muista syistä, kuten manuaalisesta poistosta. Operator Client -käyttäjä ei voi erotella tallenteen tahallisia muutoksia ja vilpillisiä manipuloiteja. Videon todennuksessa käytetään yksinomaan videon aitouden vahvistustapoja. Videon todennus ei käsittele videon tai datan siirtämistä millään tavoilla. Aiemmissa BVMS -versioissa käytetty aitouden vahvistus vesileimalla on korvattu uudella tavalla. Uusi aitouden vahvistus tulee automaattisesti saataville, kun BVMS päivitetään uusimpaan versioon. Aiemmin onnistuneesti suoritettuja aitouden tarkistuksia ei voida nyt vahvistaa, sillä kyseiset tallenteet eivät sisällä tarvittavia lisätietoja. Aitouden vahvistusta ei tueta seuraavissa tapauksissa:

- Transkoodaus
- Paikallinen tallennus
- VSG
- Digitaalinen videotallennin
- Bosch Recording Station
- ANR

Viitata johonkin

- *Todennuksen määrittäminen, sivu 221*
- *Varmenteen siirtäminen, sivu 221*
- *Varmenteen lataaminen, sivu 222*
- *Varmenteen asennus työasemaan, sivu 222*

15.9.2

Todennuksen määrittäminen

Pääikkuna > **Laitteet** > Laajenna  > Laajenna  > Laajenna  > 

tai

Pääikkuna > **Laitteet** > Laajenna  > 

Voit aktivoida aitouden vahvistuksen lähettimessä.

Määrittäminen:

1. Napsauta **Kamera** ja valitse **Videotulo**.
2. Valitse **Videon todennus** -luettelosta kohta **SHA-256**.
3. Valitse **Allekirjoituksen aikaväli**-luettelosta haluamasi arvo.
Pieni arvo lisää turvallisuutta ja suuri arvo puolestaan vähentää lähettimen kuormitusta.

4. Valitse  .

15.9.3

Varmenteen siirtäminen

Pääikkuna > **Laitteet** > Laajenna  > Laajenna  > Laajenna  > 

tai

Pääikkuna > **Laitteet** > Laajenna  > 

Voit siirtää johdannaisvarmenteen lähettimeen.

Tee siirto seuraavasti:

1. Napsauta **Palvelu** ja valitse sitten **Varmenteet**.
2. Valitse **Siirrä varmenne**.
3. Valitse asianmukainen tiedosto, joka sisältää tämän lähettimen varmenteen. Tiedoston on sisällettävä yksityinen avain, esimerkiksi *.pem.
Varmista suojattu tiedonsiirto.
4. Valitse **Avaa**.
5. Valitse **Käyttö**-luettelosta **HTTPS-palvelin** ja määritä siirretty varmenne kohtaan **HTTPS-palvelin**.
6. Valitse  .

15.9.4

Varmenteen lataaminen

Pääikkuna > **Laitteet** > Laajenna  > Laajenna  > Laajenna  > 

tai

Pääikkuna > **Laitteet** > Laajenna  > 

Voit ladata varmenteen lähettimestä.

Lataus:

1. Napsauta **Palvelu** ja valitse sitten **Varmenteet**.
 2. Valitse haluamasi varmenne ja valitse sitten *Save*-kuvake.
 3. Valitse hakemisto, johon varmennetiedosto tallennetaan.
 4. Vaihda varmennetiedoston tiedostopääte muotoon *.cer.
- Voit nyt asentaa tämän varmenteen työasemaan, jossa aitouden vahvistus halutaan suorittaa.

15.9.5

Varmenteen asennus työasemaan

Voit asentaa lähettimestä ladatun varmenteen työasemaan, jossa aitouden vahvistus halutaan suorittaa.

1. Käynnistä työaseman Microsoft Management Console.
2. Lisää tähän tietokoneeseen Certificates-snap-in ja valitse vaihtoehto Computer account.
3. Laajenna Certificates (Local computer), laajenna Trusted Root Certification Authorities.
4. Napsauta hiiren kakkospainikkeella Certificates, osoita All Tasks ja valitse sitten Import...
Certificate Import Wizard tulee näkyviin.
Local Machine -vaihtoehto on esivalittu eikä sitä voi muuttaa.
5. Valitse Next.
6. Valitse varmennetiedosto, jonka olet ladannut lähettimestä.
7. Valitse Next.
8. Jätä asetukset ennalleen ja valitse Next.
9. Jätä asetukset ennalleen ja valitse Finish.

15.10 Vastaanottimen kohteen salasanan määrittäminen (Todenna...)

Pääikkuna > **Laitteet** > Laajenna  > Laajenna  > Napsauta hiiren

kakkospainikkeella kohtaa  > Valitse **Todenna...** > **Anna salasana** -valintaikkuna
 Jotta vastaanotin voisi käyttää salasanasuojattua lähettä, lähettimen käyttäjän käyttöoikeustason salasana on ilmoitettava vastaanottimen kohdesalasanaksi.



Toimi seuraavasti:

1. Valitse **Kirjoita käyttäjänimi**-luettelosta destination password.
 2. Kirjoita uusi salasana **Kirjoita käyttäjän salasana** -kenttään.
 3. Valitse **OK**.
- ⇒ Salasana vaihtuu laitteessa heti.

Viitata johonkin

- *Lähettimen tai vastaanottimen salasanan vaihtaminen (Vaihda salasana / Anna salasana), sivu 223*

15.11 Lähettimen tai vastaanottimen salasanan vaihtaminen (Vaihda salasana / Anna salasana)

Pääikkuna > **Laitteet** > Laajenna  > Laajenna  >  > 

tai

Pääikkuna > **Laitteet** >  > 

tai

Pääikkuna > **Laitteet** >  > 

tai

Pääikkuna > **Laitteet** > Laajenna  > Laajenna  > 

Määritä ja vaihda kullakin tasolla erillinen salasana. Kirjoita valitun tason salasana (enintään 19 merkkiä, erikoismerkkejä ei voi käyttää).

Salasanan vaihtaminen:

1. Napsauta hiiren kakkospainikkeella kohtaa  ja valitse **Muuta salasana....**
Anna salasana -valintaikkuna avautuu.
 2. Valitse **Kirjoita käyttäjänimi**-luettelosta käyttäjä, jonka salasanan haluat vaihtaa.
 3. Kirjoita uusi salasana **Kirjoita käyttäjän salasana** -kenttään.
 4. Valitse **OK**.
- ⇒ Salasana vaihtuu laitteessa heti.

Salasana estää laitteen luvattoman käytön. Voit rajoittaa käyttöoikeuksia käyttöoikeustasojen avulla.

Suojaus salasananalla on täysin pitävä vasta, kun kaikki korkeammat käyttöoikeustasot on myös suojattu salasananalla. Niinpä salasanojen määrittäminen on aina aloitettava korkeimmasta käyttöoikeustasosta.

Voit määrittää kullekin käyttöoikeustasolle erillisen salasanan ja muuttaa sitä, jos olet kirjautunut järjestelmään service-käyttäjätillä.

**Huomautus!**

Lähetin voidaan korvata vain lähettimellä, jossa on sama kanavamäärä.

Korvatus lähettimen tallenteiden palauttaminen**Huomautus!**

Älä käytä **Muokkaa lähetintä** -komentoa.

1. Napsauta hiiren kakkospainikkeella kohtaa  > **Liitä edeltäjän tallenteisiin ...** -komento.
2. **Liitä edeltäjän tallenteisiin ...** -valintaikkuna avautuu.
3. Kirjoita uuden laitteen verkko-osoite ja salasana.
4. Valitse **OK**.

5. Tallenna asetukset valitsemalla .

6. Aktivoi määrittäminen valitsemalla .

Liitä edeltäjän tallenteisiin ... -valintaikkuna

Voit palauttaa korvatus lähettimen tallenteet. Kun asetukset on määritetty valintaikkunassa, korvatus lähettimen tallenteet voidaan siirtää uuteen lähettimeen, kun uusi lähetin valitaan Operator Clientissa.

Verkko-osoite/Portti

Kirjoita laitteen verkko-osoite.

Käyttäjänimi

Näyttää laitteen todennukseen käytetyn käyttäjänimen.

Salasana

Kirjoita kelvollinen salasana laitteen todennusta varten.

Todenna





Kun napsautat tästä, todennat laitteen yllä syöttämilläsi valtuuksilla.

15.14

Lähettimien/vastaanottimien määrittäminen

15.14.1

Lähettimen tallennustietovälineen määrittäminen

Pääikkuna > **Laitteet** > Laajenna  > Laajenna  >  >  > **Lisäasetukset** > **Tallennuksen hallinta**

Huomautus: varmista, että haluamasi kamerat on lisätty tässä lähettimessä loogiseen puuhun.

Lähettimen tallennustietoväline on määritettävä käyttämään ANR-toimintoa.

Huomautus: Jos haluat määrittää järjestelmään jo lisätyn lähettimen tallennustietovälineen ja joka tallennetaan VRM:n kautta, varmista, että toissijainen tallennus on pysäytetty.

General Camera **Recording** Alarm VCA Interfaces Network Service

Recording Management Recording Preferences SD Card Status



▼ Primary Recording

Preferred storage target type 

Recording is managed by Encryption **Status** 

▼ Secondary Recording

Preferred storage target type 

Local target  **Status** 98% of 14.75 GB in use 

Retention time [days]

ANR-toimintoa voi käyttää vain lähettimissä, joissa on vähintään laiteohjelmisto 5.90. Kaikki lähentyyppit eivät tue ANR-toimintoa, vaikka asennettu laiteohjelmistoversio olisi oikea.

Lähettimen tallennustietovälineen määrittäminen:

1. Valitse tallennusväline **Ensisijaisen tallennuskohteen tyyppi** -luettelon **Toissijainen tallennus** -kohdasta. Laitetyyppi määrittää, mitkä tallennusvälineet ovat käytettävissä.
2. Napsauta ...-painiketta, jos tallennusväline pitää alustaa.
Kun tallennusväline on alustettu, sitä voi käyttää ANR-toiminnon kanssa.
3. Määritä ANR-toiminto tälle lähettimelle **Kamerat ja tallennus** -sivulla.

Viitata johonkin

- Tallennuksen hallinta -sivu, sivu 228
- ANR-toiminnon määrittäminen, sivu 296

15.14.2

Useiden lähettimien/vastaanottimien määrittäminen

Pääikkuna

Seuraavia ominaisuuksia voidaan muokata useissa lähettimissä ja vastaanottimissa samanaikaisesti:

- Laitteiden salasanat
- IP-osoitteet
- Näyttönimet
- Aliverkon peite
- Yhdyskäytävän tunnus
- Laiteohjelmistoversiot

Useiden laitteiden valitseminen:

- ▶ Voit valita useita laitteita CTRL- tai VAIHTO-näppäimillä.

Kaikkien käytettävissä olevien laitteiden valitseminen:

- ▶ Valitse  **Valitse kaikki** -komento.

Useiden laitteiden salasanan vaihtaminen:

1. Valitse Pääikkunassa **Laitteet** ja valitse  **Muuta laitteiden salasana** -komento.
Tai
valitse **Laitteisto**-valikossa **Muuta laitteiden salasana...**
Muuta laitteiden salasana -valintaikkuna avautuu.
2. Valitse tarvittavat laitteet.
3. Napsauta valittuja laitteita hiiren kakkospainikkeella.
4. Valitse **Muokkaa salasanaa.... Salasanojen vaihto** -valintaikkuna avautuu.
5. Valitse oikeat asetukset.

**Huomautus!**

Voit valita vain kaikille valituille laitteille käytettävissä olevat salasana-tyypit.

Useiden näyttönimien määrittäminen:

1. Valitse **Laitteisto**-valikosta **Muuta laitteen IP ja verkkoasetukset...**
Esiin tulee **Muuta laitteen IP ja verkkoasetukset** -valintaikkuna.
2. Valitse tarvittavat laitteet.
3. Napsauta valittuja laitteita hiiren kakkospainikkeella.
4. Valitse **Määritä Näyttönimet...**
Esiin tulee **Määritä Näyttönimet** -valintaikkuna.
5. Valitse oikeat asetukset.

Useiden IP-osoitteiden määrittäminen:**Huomautus!**

IP-laitteen IP-osoitteen muuttaminen saattaa estää yhteyden muodostamisen kyseiseen laitteeseen.

1. Valitse **Laitteisto**-valikosta **Muuta laitteen IP ja verkkoasetukset...**
Esiin tulee **Muuta laitteen IP ja verkkoasetukset** -valintaikkuna.
2. Valitse tarvittavat laitteet.
3. Napsauta valittuja laitteita hiiren kakkospainikkeella.
4. Valitse **Aseta IP-osoitteet...**
Määritä IP-osoitteet -valintaikkuna avautuu.
5. Valitse oikeat asetukset.

Useiden laitteiden aliverkon peitteen ja yhdyskäytävätunnuksen vaihtaminen:

1. Valitse laitteen kenttä, jonka arvoa haluat muuttaa.
2. Kirjoita oikea arvo.
3. Valitse kaikki tarvittavat laitteet.
4. Napsauta hiiren kakkospainikkeella laitteen kenttää, jonka arvoa olet muuttanut.
5. Valitse **Kopioi solu kohteeseen** -komento ja **Valinta sarakkeessa** -komento.
Tai valitse tarvittaessa **Koko sarake** -komento.

**Huomautus!**

Voit myös kopioida kokonaisa rivejä useiden laitteiden IP-osoitteiden, näyttönimien, aliverkon peitteiden ja yhdyskäytävätunnusten vaihtamiseksi.

Useiden laitteiden laiteohjelmiston päivittäminen:

1. Valitse **Laitteisto**-valikosta **Päivitä laitteen laiteohjelmisto...**
Esiin tulee **Päivitä laitteen laiteohjelmisto** -valintaikkuna.
2. Valitse tarvittavat laitteet.
3. Valitse **Päivitä laiteohjelmisto** -komento.
4. Valitse päivitystiedosto.
5. Valitse **OK**.

Toiminnan tulos

Näyttää asianmukaisten laitteiden tilan.

15.14.3**Lähettimen varatallennustilan määrittäminen**

Pääikkuna > **Laitteet** > Laajenna  > Laajenna  >  > 

Edellytykset: Valitse **Varanto**-sivun **Tallennus asetusten tila** -luettelossa vaihtoehto **Failover**. Jos **Automaattinen** on valittuna, asetukset määritetään automaattisesti, eikä niitä voi muuttaa.

Jos haluat käyttää toissijaista kohdetta sekä automaattiselle että varatallennustilalle: valitse sivulla **Varanto** luettelossa **Toissijaisen kohteen käyttö** kohta **Käytössä**.

On suositeltavaa määrittää vähintään kaksi iSCSI-laitetta varatallennustilaa varten.

Määrittäminen:

1. Valitse **Lisäasetukset**.
2. Valitse **Tallennuksen oletusasetukset**.
3. Valitse kohdassa **Ensisijainen kohde** tarvittavan kohteen merkintä. Kaikki **Säilytys**-kohtaan määritetyt tallennusjärjestelmät näkyvät luettelossa.
4. Valitse kohdassa **Toissijainen kohde** tarvittavan kohteen merkintä. Kaikki **Säilytys**-kohtaan määritetyt tallennusjärjestelmät näkyvät luettelossa.
Muutokset tulevat voimaan välittömästi. Erillistä aktivointia ei tarvita.

Aiheeseen liittyvät ohjeet

- *Varannon automaattisen tallennustilan määrittäminen, sivu 178*

15.14.4**Tallennuksen hallinta -sivu**

Merkintä  osoittaa aktiiviset tallenteet.

Piste kuvakkeessa. Sovellus näyttää yksityiskohtaisia tietoja aktiivisista tallenteista.

Manuaalisesti hallitut tallennukset

Tallenteita hallitaan paikallisesti tässä lähettimessä. Kaikki asiaankuuluvat asetukset on tehtävä manuaalisesti. Lähetin /IP-kamera toimii vain suoraa kuvaa käyttävänä laitteena. Sitä ei poisteta VRM:stä automaattisesti.

Tallennus 1: VRM

Tämän lähettimen tallenteita hallitsee VRM-järjestelmä.

Kaksisuuntainen VRM

Toissijainen VRM hallitsee lähettimen tallennusta 2.

iSCSI-tietoväline -välilehti

Napsauta, jos haluat näyttää tähän lähettimeen liittyvän käytettävissä olevan iSCSI-tallennustilan.

Paikallinen tietoväline -välilehti

Napsauta, jos haluat näyttää tämän lähettimen käytettävissä olevan paikallisen tallennustilan.

Lisää

Napsauta, jos haluat lisätä tallennuslaitteen hallittujen tallennusvälineiden luetteloon.

Poista

Napsauta, jos haluat poistaa tallennuslaitteen hallittujen tallennusvälineiden luettelosta.

Viitata johonkin

– *Lähettimen tallennustietovälineen määrittäminen, sivu 225*

15.14.5**Recording preferences -sivu**

Jokaisen lähettimen **Tallennuksen oletusasetukset** -sivu näytetään. Tämä sivu tulee näkyviin vain, jos laite on määritetty VRM-järjestelmään.

Esisijainen kohde

Näkyvissä vain, jos **Tallennusten esiasetustila** -luettelon arvoksi määritetään **Joukko**-sivulla **Failover**.

Valitse tarvittavan kohteen merkintä.

Toissijainen kohde

Näkyvissä vain, jos **Tallennusten esiasetustila** -luettelon arvoksi määritetään **Joukko**-sivulla **Failover** ja jos **Toissijaisen kohteen käyttö** -luettelon arvoksi on määritetty **Käytössä**.

Valitse tarvittavan kohteen merkintä varajärjestelmätilan määrittystä varten.

Viitata johonkin

– *Varanto-sivu, sivu 176*

15.14.6**Vastaanottimien määrittäminen kuvaruutunäytölle (OSD)**

Jos haluat ottaa käyttöön kuvaruutunäytön (OSD) vastaanottimille, sinun on määritettävä vastaavat vastaanottimen asetukset.



Määritetään kokoonpanoa VIDEOJET decoder 8000

Pääikkuna > **Laitteet** > Laajenna  > Laajenna  >  > **Laajennettu** > **Näyttö**

Määritä **Näyttöleimaus**-kohdassa seuraavat asetukset:

- **Hälytystilan leimaus:** valitse **Mukautettu**
- Syötä **X**-ja **Y**-koordinaatit määrittääksesi OSD tunnisteiden sijainnin.
- Määritä haluamasi hälytystekstin korkeus, hälytystekstin väri ja hälytystekstin taustaväri.

Määritetään kokoonpanoa VIDEOJET decoder 7513, VIDEOJET decoder 7523

Pääikkuna > **Laitteet** > Laajenna  > Laajenna  >  > **Laajennettu** > **Näyttö**

Määritä **Näyttöleimaus**-kohdassa seuraavat asetukset:

- **Hälytystilan leimaus:** valitse **Mukautettu**

- Syötä **X**-ja **Y**-koordinaatit määrittääksesi OSD tunnisteiden sijainnin.
 - Määritä haluamasi hälytystekstin korkeus, hälytystekstin väri ja hälytystekstin taustaväri.
- Määritä **Peittokuvatila**-kohdassa seuraava asetus:
- **Peittokuvatila**: valitse **Teksti**

15.15 Monilähetyksen määrittäminen

Voit määrittää monilähetysoitteiden ja portin jokaiselle määritetylle kameralle.

Monilähetyksen määrittäminen:

1. Ota monilähetykseen käyttöön valitsemalla valintaruutu.
2. Kirjoita voimassa oleva monilähetysoite ja portin numero.
3. Määritä tarvittaessa jatkuva monilähetystietovirta.

Monilähetyksen välilehti

Pääikkuna > **Laitteet** >  > 
tai

Pääikkuna > **Laitteet** >  > 
tai

Pääikkuna > **Laitteet** > Laajenna  > Laajenna  >  > 

> **Verkko**-välilehti > **Monilähetyksen**-välilehti

Voit määrittää monilähetyksen valituille kameroille.

Käytössä

Valitse, jos haluat ottaa monilähetyksen käyttöön kamerassa.

Monilähetysoite

Lisää voimassa oleva monilähetysoite (välillä 224.0.0.0–239.255.255.255).

Syötä 1.0.0.0. Yksilöllinen monilähetysoite lisätään automaattisesti laitteen MAC-osoitteen mukaan.

Portti

Kun käytössä on palomuri, anna porttiarvo, jota ei ole määritetty estetyksi portiksi palomuurissa.

Sam.aik.t.

Valitse, jos haluat ottaa käyttöön jatkuvan monilähetyksen kytkimeen. Tämä tarkoittaa, että monilähetyshyönteä ei edellä RCP+-rekisteröinti. Lähetin siirtää aina kaikki tiedot kytkimeen. Kytkin puolestaan (jos IGMP-monilähetysoitusta ei tueta tai sitä ei ole määritetty) lähettää tiedot kaikkiin portteihin, jolloin kytkin tukkeutuu.

Suoratoistoa tarvitaan, kun monilähetysoiston vastaanottamiseen käytetään muuta kuin Boschin laitetta.





Huomautus!

Monilähetysvirrat ovat suojattuja vain, jos lähettimen laiteohjelmistoversio on 7.0 tai uudempi ja **Suojattu yhteys** -valintaruutu on valittu.





Viitata johonkin

- *Reaaliaikaisen videokuvan salaaminen (Muokkaa lähettintä), sivu 217*

16 ONVIF-sivu

Pääikkuna > **Laitteet** > Laajenna  > 

tai

Pääikkuna > **Laitteet** > Laajenna  > Laajenna  > Laajenna  > Laajenna  > 

Viitata johonkin

- *Video Streaming Gateway -laitesivu, sivu 195*
- *Vain live -tila ja paikallinen tallennus -sivu, sivu 205*





16.1 Vain live-tilassa käytettävän ONVIF-laitteen lisääminen tarkistuksen avulla

Vain live-tilassa käytettävän ONVIF-laitteen lisääminen tarkistuksen avulla:

1. Napsauta hiiren kakkospainikkeella kohtaa  ja valitse **Tarkista vain live -ONVIF-lähettimet**.
Esiin tulee **BVMS Scan Wizard** -valintaikkuna.
2. Valitse lisättävien laitteiden valintaruudut.
3. Valitse **Seuraava >>**.
Ohjatun toiminnon **Todenna laitteet** -valintaikkuna avautuu.
4. Kirjoita kunkin salasana suojatun laitteen salasana.
Salasana tarkistetaan automaattisesti, kun salasana kenttään ei kirjoiteta uutta merkkiä muutama sekuntiin tai kun käyttäjä napsauttaa salasana kentän ulkopuolella.
Jos kaikissa laitteissa on sama salasana, voit kirjoittaa sen ensimmäiseen **Salasana-** kenttään. Napsauta sitten kyseistä kenttää hiiren kakkospainikkeella ja valitse **Kopioi solu sarakkeeseen**.

- Onnistuneet kirjautumiset näytetään **Tila**-sarakeessa symbolilla  .
- Epäonnistuneet kirjautumiset ilmaistaan  -symbolilla.
5. Valitse **Valmis**.
Laitte on lisätty Laittepuuhun.

16.2 ONVIF-lähetin-sivu

Pääikkuna > **Laitteet** > Laajenna  > Laajenna  > Laajenna  > Laajenna  > 

> **ONVIF-lähetin** -välilehti

tai

Pääikkuna > **Laitteet** > Laajenna  >  > **ONVIF-lähetin**-välilehti

Näyttää tietoja vain live-tilassa käytettävistä ONVIF-lähettimistä, joka on lisätty BVMS -järjestelmään.

Nimi

Näyttää ONVIF-laitteen nimen. Voit antaa uuden nimen suoraan Laitepuussa.

Verkko-osoite

Näyttää laitteen IP-osoitteen.

Valmistaja

Näyttää valmistajan nimen.

Malli

Näyttää mallin nimen.

Videotulot

Anna tähän lähettimeen liitettyjen kameroiden lukumäärä.

Äänitulot

Anna tähän lähettimeen liitettyjen äänitulojen lukumäärä.

Hälytystulot

Anna tähän lähettimeen liitettyjen hälytystulojen lukumäärä.

Releet

Anna tähän lähettimeen liitettyjen releiden lukumäärä.

Viitata johonkin

- *ONVIF-lähettimeen tapahtumat -sivu, sivu 232*
- *Vain live-tilassa käytettävän lähettimeen lisääminen, sivu 214*
- *ONVIF-kartoitustaulukon määrittäminen, sivu 236*

16.3**ONVIF-lähettimeen tapahtumat -sivu**





BVMS 10.0 -versiossa ONVIF-lähettimeen tapahtumat voidaan hakea VSG:stä tai suoraan ONVIF-lähettimeestä. Jos lisäät uuden ONVIF-lähettimeen, **hae ONVIF-tapahtumat VSG:stä (Profiili S, T)** -valintaruutu on valittuna oletusarvoisesti, ja Profile T on tuettu.

Seuraavia ominaisuuksia tuetaan vain, jos ONVIF-lähetin on lisätty järjestelmään VSG-laitteen kautta:

- Jos ONVIF-lähettimeen tapahtumat haetaan VSG:stä, ONVIF-oletustapahtumat on jo liitetty.
- Käyttäjä voi kytkeä releet päälle ja pois päältä Operator Clientissa.

**Huomautus!**

ONVIF-tapahtumien haku VSG:stä on käytettävissä vain VSG-versiossa 7.0. Jos siirryt BVMS-versioon 10.0, nykyiset ONVIF-lähettimeen tapahtumat haetaan suoraan ONVIF-lähettimeestä. Sinun on päivitettävä VSG versioon 7.0.

Pääikkuna > **Laitteet** > Laajenna  > Laajenna  > Laajenna  > Laajenna  >

 > **ONVIF-lähettimeen tapahtumat** -välilehti

tai

Pääikkuna > **Laitteet** > Laajenna  >  > **ONVIF-lähettimeen tapahtumat**-välilehti

Jos ONVIF-lähettimeen tapahtumat haetaan suoraan ONVIF-lähettimeestä, sinun on yhdistettävä ONVIF-tapahtumat BVMS-tapahtumiin. Tämä varmistaa, että voit myöhemmin määrittää ONVIF-tapahtumat BVMS -hälytyksiksi.



Huomautus!

Jos ONVIF-lähettimen tapahtumat haetaan VSG:stä, ONVIF-oletustapahtumat on jo liitetty.

Kartoitustaulukko

Voit luoda kartoitustaulukon tai muokata sitä.

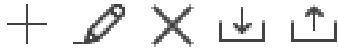

Avaa **Lisää kartoitustaulukko** -valintaikkuna valitsemalla .

Avaa **Nimeä kartoitustaulukko uudelleen** -valintaikkuna valitsemalla .

Poista kartoitustaulukko ja kaikki sen rivit valitsemalla .

Tuo tai vie ONVIF-kartoitustaulukko valitsemalla  tai .

Tapahtumat ja hälytykset

Valitse BVMS -tapahtuma, joka yhdistetään ONVIF-tapahtumaan.

Rivin lisääminen

Valitse, jos haluat lisätä rivin kartoitustaulukkoon.

Jos käytettävissä on useita rivejä, tapahtuma toteutuu yhden rivin ollessa tosi.

Rivin poistaminen

Valitse, jos haluat poistaa rivin kartoitustaulukosta.

ONVIF-aihe

Kirjoita tai valitse merkkijono, esimerkiksi:

`tns1:VideoAnalytics/tnsaxis:MotionDetection`

ONVIF-tietonimi

Kirjoita tai valitse merkkijono.

ONVIF-tietotyyppi

Kirjoita tai valitse merkkijono.

ONVIF-tietoarvo

Kirjoita tai valitse merkkijono tai numero.

Jos ONVIF-lähettimen tapahtumat haetaan VSG:stä, seuraavat tapahtumat yhdistetään VSG:hen oletusarvoisesti:

- **Koko kohteen muutos – Havaittu**
- **Koko kohteen muutos – Ei havaittu**
- **Liiketunnistus - Liikkeen tunnistaminen**
- **Liiketunnistus - Liike loppunut**
- **Vertailukuvatarkistus - Säättö palautettu**
- **Vertailukuvatarkistus - Säädetty**
- **Kuvahäviö - Videosignaalihäviö**
- **Kuvahäviö - Videosignaali OK**
- **Kuvahäviö - Videosignaalin tila tuntematon**
- **Videosignaali liian sumea – Videosignaali OK**
- **Videosignaali liian sumea – Videosignaali ei OK**





- **Videosignaali liian kirkas - Videosignaali OK**
- **Videosignaali liian kirkas - Videosignaali ei OK**
- **Videosignaali liian tumma - Videosignaali OK**
- **Videosignaali liian tumma - Videosignaali ei OK**
- **Videosignaali liian epätarkka - Videosignaali OK Videosignaali ei OK**
- **Releen tila - Rele avattu**
- **Releen tila - Rele suljettu**
- **Releen tila - Rele virhe**
- **Tulon tila - Tulo avattu**
- **Tulon tila - Tulo suljettu**
- **Tulon tila - Syöttövirhe**

Viitata johonkin

- *ONVIF Camera Event Driver Toolin käynnistäminen Configuration Clientista, sivu 204*
- *ONVIF-tapahtumavastaavuus, sivu 41*
- *ONVIF-kartoitustaulukon määrittäminen, sivu 236*

16.3.1

ONVIF-profiilin lisääminen ja poistaminen

Pääikkuna > **Laitteet** > Laajenna  > Laajenna  > Laajenna  > Laajenna  >
 > **ONVIF-lähettimen tapahtumat** -välilehti
 tai

Pääikkuna > **Laitteet** > Laajenna  >  > **ONVIF-lähettimen tapahtumat**-välilehti
 Voit lisätä, muuttaa ja poistaa valitun lähettimen ONVIF-profiileja.

Lisääminen:

1. Valitse **Lisää...**
2. Kirjoita **Lisää profiili** -valintaikkunassa profiilin nimi.
3. Valitse **Seuraava >**.
4. Valitse haluttu kamera seuraavassa valintaikkunassa.
5. Valitse **Seuraava >**.
6. Valitse ei-tallentava lähetinprofiili seuraavassa valintaikkunassa.
7. Valitse **Tallenna**.

Uusi profiili on tallennettu.

Valitun lähetinprofiilin arvot kopioidaan tämän profiilin asetuksiksi. Voit muuttaa arvoja manuaalisesti.

Poistaminen:



- ▶ Valitse luettelosta profiili ja valitse sitten **Poista**.

Muuttaminen:

1. Valitse luettelosta profiili.
2. Muuta tarvittavat asetukset.

16.3.2

ONVIF-kartoitustaulukkotiedoston vieminen

Pääikkuna > **Laitteet** > Laajenna  > Laajenna  > Laajenna  > Laajenna  >
 > **ONVIF-lähettimen tapahtumat** -välilehti
 tai

Pääikkuna > **Laitteet** > Laajenna  >  > **ONVIF-lähettimen tapahtumat**-välilehti
 Voit viedä tiedostomuotoisen ONVIF-kartoitustaulukon (OMF-tiedosto). Kartoitustaulukko tallennetaan valitulle lähetinmallille.

Vieminen:





1. Valitse  .
2. Kirjoita tiedoston nimi ja valitse **Tallenna**.
 ONVIF-kartoitustaulukko viedään valitulle lähetinmallille OMF-tiedostona.



Viitata johonkin

- *ONVIF-lähettimen tapahtumat -sivu, sivu 232*

16.3.3

ONVIF-kartoitustaulukkotiedoston tuominen

Pääikkuna > **Laitteet** > Laajenna  > Laajenna  > Laajenna  > Laajenna  >  > **ONVIF-lähettimen tapahtumat** -välilehti
 tai

Pääikkuna > **Laitteet** > Laajenna  >  > **ONVIF-lähettimen tapahtumat**-välilehti
 Voit tuoda tiedostomuotoisen ONVIF-kartoitustaulukon (OMF-tiedosto).
 Julkaistut ONVIF-kartoitustiedostot tallennetaan seuraavaan Configuration Clientin hakemistoon:

- %programdata%\Bosch\VMS\ONVIF







Jos sama määrittystaulukon nimi on jo tuotu, virheilmoitus avautuu.

Jos tämän tiedoston uudempi versio on tuotu, näkyviin tulee varoitus. Valitse **OK**, jos haluat tuoda tämän tiedoston. Muussa tapauksessa valitse **Peruuta**.

Tuominen:

1. Valitse  .
2. Valitse haluamasi tiedosto ja valitse **Avaa**.
Tuo kartoitustaulukko -valintaikkuna avautuu.
3. Valitse oikeat asetukset.
4. Valitse **OK** .

Tuo kartoitustaulukko -valintaikkuna

Pääikkuna > **Laitteet** > Laajenna  > Laajenna  > Laajenna  > Laajenna  >  > **ONVIF-lähettimen tapahtumat** -välilehti > 
 tai

Pääikkuna > **Laitteet** > Laajenna  >  > **ONVIF-lähettimen tapahtumat** -välilehti > 

Valmistaja

Näyttää valmistajan nimen, jolle tämä kartoitustaulukko on voimassa.

Malli

Näyttää mallin nimen, jolle tämä kartoitustaulukko on voimassa.

Kuvaus

Näyttää lisätietoja, kuten testatut kameramallit.

Kartoitustaulukon nimi

Näyttää määrittystaulukon nimen. Vaihda tämä nimi, jos se on jo käytössä BVMS -järjestelmässä.

Voit valita yhden seuraavista vaihtoehdoista valitessasi ONVIF-lähettimeä, joihin haluat määrittystaulukon liittää.

Käytä vain valittuun ONVIF-lähettimeen**Käytä kaikkiin lueteltujen mallien ONVIF-lähettimein****Käytä kaikkiin tämän valmistajan ONVIF-lähettimein**

Olemassa oleva ONVIF-tapahtumavastaavuus jatkuu. Et voi tuoda OMT-tiedostoja aiemmista BVMS -versioista.

16.3.4**ONVIF-kartoitustaulukon määrittäminen**

Pääikkuna > **Laitteet** > Laajenna  > Laajenna  > Laajenna  > Laajenna  >

 > **ONVIF-lähettimeen tapahtumat** -välilehti

tai

Pääikkuna > **Laitteet** > Laajenna  >  > **ONVIF-lähettimeen tapahtumat**-välilehti

Määritä kartoitustaulukot, joilla määritetään ONVIF-tapahtumat BVMS -tapahtumiin.

Määritä kartoitustaulukko kaikille ONVIF-lähettimeille, jotka ovat samaa mallia, tai kaikille ONVIF-lähettimeille, joilla on sama valmistaja.

Valitsemalla  voit päivittää saman valmistajan ja/tai mallin ONVIF-lähettimeä, jotka on lisätty offline-tilassa, jo lisätyn ONVIF-lähettimeen tapahtumavastaavuuksilla.

Monikanavaisten lähettimeiden yhteydessä voit määrittää tapahtumalähteet, kuten tietyn kameran tai releen.

Kartoitustaulukon luominen:

1. Valitse  .
Esiin tulee **Lisää kartoitustaulukko** -valintaikkuna.
2. Kirjoita kartoitustaulukon nimi.
3. Valitse **Valmistaja**- ja **Malli**-luettelosta haluamasi kohdat, mikäli tarpeen.
Jos valitset molemmista luetteloista kohdan **<ei mitään>**, tapahtumavastaavuus koskee vain tätä laitetta.
Jos valitset **<ei mitään>** -kohdan **Malli**-luettelosta ja valmistajan nimen **Valmistaja**-luettelosta, tapahtumavastaavuus koskee kaikkia valitun valmistajan laitteita.
Jos teet valinnan molemmista luetteloista, tapahtumavastaavuus koskee kaikkia valitun valmistajan valittuja malleja.
4. Valitse **OK**.
Voit nyt muokata kartoitustaulukkoa esimerkiksi lisäämällä rivin **Liikkeen tunnistaminen** -tapahtumalle.

Kartoitustaulukon muokkaaminen:

1. Valitse  .
Esiin tulee **Nimeä kartoitustaulukko uudelleen** -valintaikkuna.
2. Muuta tarvittavat kohdat.





Tapahtumavastaavuuksien lisääminen ja poistaminen:

1. Valitse nimi **Kartoitustaulukko** -luettelosta.
2. Rivin lisääminen: Valitse **Rivin lisääminen**.
3. Valitse riviltä haluamasi tapahtumat.
Jos käytettävissä on useita rivejä, tapahtuma käynnistyy vain, kun kaikki rivit ovat tosia.
4. Rivin poistaminen: Valitse **Rivin poistaminen**.







Kartoitustaulukon poistaminen:

1. Valitse **Kartoitustaulukko**-luettelosta poistettavien tapahtumavastaavuuksien nimet.
2. Valitse  .

Tapahtumalähteen määrittäminen:

1. Laajenna  ja valitse  tai  tai  .
2. Valitse **ONVIF-tapahtuman lähde**-välilehti.
3. Aktivoi **Tapahtuman käynnistys** -sarakeessa tapahtuma, joka on määritetty tällä rivillä.
4. Valitse halutut tapahtumamääritelmät.

ONVIF-kartoitustaulukon lisäämisen / uudelleen nimeämisen valintaikkuna

Pääikkuna > **Laitteet** > Laajenna  > Laajenna  > Laajenna  > Laajenna  >  > **ONVIF-lähttimen tapahtumat** -välilehti >  tai 
tai

Pääikkuna > **Laitteet** > Laajenna  >  > **ONVIF-lähttimen tapahtumat** -välilehti >  tai 

Voit lisätä kartoitustaulukon. Jos tämän kartoitustaulukon on tarkoitus toimia mallina muille saman valmistajan saman mallisille ONVIF-lähttimille, valitse oikeat syötteet.

Kartoitustaulukon nimi

Kirjoita tunnistusta helpottava nimi.

Valmistaja

Valitse tarvittaessa syöte.

Malli



Valitse tarvittaessa syöte.

Viitata johonkin

- *ONVIF-tapahtumien kirjauksen käyttöönotto, sivu 372*
- *ONVIF-tapahtumavastaavuus, sivu 41*
- *ONVIF-lähttimen tapahtumat -sivu, sivu 232*
- *ONVIF-tapahtumalähde-sivu, sivu 250*

16.4 ONVIF-määrittämissivu

Pääikkuna > **Laitteet** > Laajenna  > Laajenna  > Laajenna  > Laajenna  >  > **ONVIF-kokoonpano** -välilehti
tai

Pääikkuna > **Laitteet** > Laajenna  >  > **ONVIF-kokoonpano**-välilehti
Voit valita useita ONVIF-lähettimeä ja muuttaa asetuksia **Videokooderin profiili** -sivulla.
Muutetut asetukset tulevat voimaan kaikissa valituissa laitteissa.
Tämä sivu on käytettävissä vain ONVIF-lähettimeissä.







Huomautus!

ONVIF-määrittämissivun rajoitukset

Näillä sivuilla määritettäviä asetuksia ei mahdollisesti suoriteta oikein, koska kaikki kamerat eivät tue niitä. Tuetut ONVIF-kamerat testataan vain oletusasetuksilla.

16.4.1 Yksikön käyttö

Pääikkuna > **Laitteet** > Laajenna  > Laajenna  > Laajenna  > Laajenna  >  > **ONVIF-kokoonpano** -välilehti > **Pääasetukset** -välilehti > **Yksikön käyttö** -välilehti
tai

Pääikkuna > **Laitteet** > Laajenna  >  > **ONVIF-kokoonpano** -välilehti > **Pääasetukset** -välilehti > **Yksikön käyttö** -välilehti

Valmistaja

Näyttää valitun lähettimeen valmistajan nimen.

Malli

Näyttää valitun lähettimeen mallin nimen.

Huomautus: Jos haluat viedä tapahtumakartoituksia ONVIF-kartoitustiedostoon, valitse tämä mallin nimi tiedostonimeksi.

Laitteistotunnus

Näyttää valitun lähettimeen laitteistotunnuksen.

Laiteohjelmistoversio

Näyttää valitun lähettimeen laiteohjelmistoversion.

Huomautus: Tarkista BVMS -yhteensopivuusluettelosta, että laiteohjelmiston versio on oikea.

Sarjanumero

Näyttää valitun lähettimeen sarjanumeron.

MAC-osoite





Näyttää valitun lähettimeen MAC-osoitteen.

ONVIF-versio

Näyttää valitun lähettimeen ONVIF-version.

BVMS -järjestelmä vaatii ONVIF-version 2.0.

16.4.2 Päivämäärä/aika

Pääikkuna > **Laitteet** > Laajenna  > Laajenna  > Laajenna  > Laajenna  >  > **ONVIF-kokoonpano** -välilehti > **Päasetukset** -välilehti > **Päivämäärä/aika** -välilehti tai

Pääikkuna > **Laitteet** > Laajenna  >  > **ONVIF-kokoonpano** -välilehti > **Päasetukset** -välilehti > **Päivämäärä/aika** -välilehti

Aikavyöhyke

Valitse aikavyöhyke, jolla järjestelmä sijaitsee.





Jos järjestelmässä tai verkossa on toiminnassa useita laitteita, niiden sisäiset kellot on synkronoitava. Esimerkiksi samanaikaiset tallennukset voidaan tunnistaa ja arvioida oikein vain, jos kaikissa laitteissa on sama aika.

1. Anna oikea päiväys. Koska laitteen aikaa ohjaa sisäinen kello, viikonpäivää ei tarvitse ilmoittaa, sillä se lisätään automaattisesti.
2. Ota tietokoneen järjestelmäaika käyttöön laitteessa ilmoittamalla oikea aika tai valitse **Synkr. tietok..**

Huomautus:

On tärkeää, että tallennuksen päivämäärä ja aika ovat oikein. Virheellinen päivämäärä- ja aika-asetus voi estää oikean tallennuksen.

16.4.3 Käyttäjänhallinta

Pääikkuna > **Laitteet** > Laajenna  > Laajenna  > Laajenna  > Laajenna  >  > **ONVIF-kokoonpano** -välilehti > **Päasetukset** -välilehti > **Käyttäjänhallinta** -välilehti tai

Pääikkuna > **Laitteet** > Laajenna  >  > **ONVIF-kokoonpano** -välilehti > **Päasetukset** -välilehti > **Käyttäjänhallinta** -välilehti

Näitä käyttäjäasetuksia käytetään muiden valmistajien sovelluksiin, kuten verkkoaseman suoraan yhteydessä lähettämiin.

Muiden valmistajien sovellusten käytössä tuetaan seuraavia käyttäjärooleja:

- **Anonyymi:** tällä roolilla on rajoittamaton pääsy vain sellaisiin laitteisiin, joissa ei ole käyttäjiä rekisteröitynä muista rooleista (**Käyttäjä**, **Operaattori**, **Järjestelmänvalvoja**). Jos laitteessa on edes yksi edellä mainitun muun roolin käyttäjä, anonyymi käyttäjä saa oikeuden vain tarkastella aika-asetuksia.
- **Järjestelmänvalvoja** (Configuration Client ei tue tätä): tällä roolilla on pääsy sovelluksen kaikkiin osiin ja ominaisuuksiin, oikeus käynnistää laite uudelleen, nollata asetukset ja päivittää laiteohjelmisto sekä luoda muita käyttäjiä eri käyttöoikeuksilla.

Ensimmäisellä laitteeseen luotavalla käyttäjällä on roolina oltava **Järjestelmänvalvoja**.

Lisätietoja operaattoreiden ja käyttäjien käyttöoikeuksien oletusasetuksista **Operaattori**-roolilla ja **Käyttäjä**-roolilla on seuraavassa taulukossa.

ONVIF-määrityksen osa tai ominaisuus	Operaattori	Käyttäjä
--------------------------------------	-------------	----------

Tunniste	NÄKY	PIILOTETTU
Aika-asetukset	NÄKY	NÄKY
Verkoasetukset	NÄKY	NÄKY
Käyttäjät	PIILOTETTU	PIILOTETTU
Releiden asetukset	VAIHTO	NÄKY
Reaaliaikainen video (mukaan lukien rtsp-linkki)	VAIHTO	VAIHTO
Videon suoratoisto	VAIHTO	NÄKY
Profiilit	VAIHTO	NÄKY

VAIHTO - Vaihda nykyinen asetus ja luo uusia asetuksia.

NÄKY - Asetuksia ei piiloteta, mutta niitä ei voi muuttaa tai luoda.

PIILOTETTU - Osa asetuksista tai koko osioita on piilotettu.

Käyttäjät

Näyttää käytettävissä olevat laitteen käyttäjät.

Salasana

Kirjoita salasana.

Vahvista salasana

Vahvista kirjoitettu salasana.

Rooli

Valitse haluttu rooli valitulle käyttäjälle. Käyttöoikeudet tulevat sen mukaan.

16.4.4

Videokooderin profiili -sivu

Pääikkuna > **Laitteet** > Laajenna  > Laajenna  > Laajenna  > Laajenna  >  > **ONVIF-kokoonpano** -välilehti > **Kamera** -välilehti > **Videokooderin profiili** -välilehti tai

Pääikkuna > **Laitteet** > Laajenna  >  > **ONVIF-kokoonpano** -välilehti > **Kamera** -välilehti > **Videokooderin profiili** -välilehti

Profiilit ovat varsin mutkikkaita ja ne sisältävät suuren määrän parametreja, jotka vaikuttavat toisiinsa, joten yleensä on parasta käyttää esimääritettyjä profiileja. Profiileja kannattaa muuttaa vain, jos käyttäjä tuntee hyvin kaikki määrittämissä vaihtoehdot.

Profiilit

Napsauta haluamaasi nimeä.

Huomautus!

Tässä määritetyt profiilit ovat valittavissa Configuration Client -sovelluksessa.

Valitse pääikkunassa **Kamerat ja tallennus** ja valitse  tai .

Oletusasetuksen <Automaattinen> voi vaihtaa luettelossa olevaksi, määrittäytyksi profiiliksi

Huomautus: Ole huolellinen käyttäessäsi samassa laitteessa aktiivisesti useampaa kuin yhtä profiilia. Käytössä on tiettyjä toimintorajoituksia ja kamera saattaa automaattisesti rajoittaa tietovirran laatua ylikuormitustilanteissa.



Nimi

Tässä kohdassa voit antaa profiilille uuden nimen. Nimi näytetään käytettävissä olevien profiilien luettelossa Aktiivinen profiili -kentässä.

Koodaus

Valitse haluamasi kooderi.

Tarkkuus

Valitse videokuvan tarkkuus.

Laatu

Tällä parametrilla voit vähentää kanavan kuormaa alentamalla kuvan tarkkuutta. Parametri asetetaan liikusäätimellä. Vasemmalle siirretty säädin vastaa korkeinta kuvan laatua ja oikealle siirretty säädin videokanavan alhaisinta kuormitusta.

Kuvanopeusraja

Kuvataajuus (kuvaa sekunnissa) ilmaisee, kuinka monta kuvaa sekunnissa saadaan laitteeseen yhdistetystä videokamerasta. Tämä parametri näytetään vain tietona. Jos koodausväli annetaan, koodattua kuvataajuutta alennetaan annetulla kertoimella.

Siirtonopeusraja

Mitä pienempi bittinopeus, sitä pienempi lopullisen videotiedoston koko. Jos bittinopeutta alennetaan merkittävästi, ohjelma käyttää tehokkaampia pakkausalgoritmeja, mikä heikentää videokuvan laatia.

Valitse lähtevän bittitaajuuden yläraja (kb/s). Tätä enimmäissiirtonopeutta ei saa ylittää missään olosuhteissa. I- ja P-kuvien videokuvan laadun asetuksien mukaan tämä seikka voi aiheuttaa tiettyjen kuvien jäämisen pois.

Tässä kohdassa annetun arvon on oltava vähintään 10 % tyypillistä kohdesiirtonopeutta suurempi.

Koodauksen aikaväli

Koodauksen aikaväli (kuvien määrä) ilmaisee, millä nopeudella kamerasta tulevat kuvat koodataan. Jos koodauksessa on välinä esimerkiksi 25, silloin yksi kuva sekunnin aikana tallennetusta 25 kuvasta koodataan ja lähetetään käyttäjälle. Enimmäisarvo pienentää kanavan kuormaa, mutta koodaamattomissa kuvissa saattaisi olla jotain tietoa, joka nyt menetetään. Koodausjakson pienentäminen lisää kuvan päivitystaajuutta ja kanavan kuormaa.

Kuvasarjan pituus

Kuvasarjan pituutta voi muokata vain H.264- tai H.265-lähtimen tapauksessa. Tämä parametri ilmaisee kuvaryhmän pituuden kahden avainkuvan välillä. Mitä korkeampi arvo tässä on, sitä pienempi kuorma verkkoon syntyy, mutta samalla videokuvan laatu muuttuu. Arvo 1 tarkoittaa, että I-kuvia luodaan jatkuvasti. Arvo 2 tarkoittaa, että joka toinen kuva on I-kuva, 3 tarkoittaa, että joka kolmas on, ja niin edelleen. Välissä olevat kuvat koodataan P-kuvina tai B-kuvina.

Istunnon aikakatkaistu

RTSP-istunnon aikakatkaistu liittyvälle kuvavirralle.

Istunnon aikakatkaistu toimii vihjeenä laitteelle RTSP-istunnon säilyttämiseksi.

Monilähetys - IP-osoite

Anna kelvollinen monilähetysosoite, jota käytetään monilähetystilassa (tietovirran monistaminen verkossa).

Asetuksella 0.0.0.0 vastaavan tietovirran lähetin toimii moni-yksittäislähetystilassa (tietovirran kopiointi laitteeseen). Kamera tukee moni-yksilähetysyhteyksiä enintään viidelle samanaikaisesti kytketylle vastaanottimelle.

Tiedon monistaminen asettaa kovat vaatimukset suorittimelle ja voi heikentää kuvanlaatua tietyissä olosuhteissa.

Monilähetys - Portti

Valitse RTP-monilähetysten kohdeportti. Laitteessa voi olla RTCP-tuki. Tässä tapauksessa porttiarvon pitää olla parillinen, jotta vastaava RTCP-virta voidaan liittää seuraavaan suurempaan (parittomaan) kohdeporttinumeroon RTSP-määritysten mukaisesti.

Monilähetys - TTL

Voit antaa arvon, joka määrittelee sen, kuinka kauan monilähetysten tietopaketit ovat aktiivisia verkossa. Jos monilähetystä käytetään reitittimen kautta, arvon on oltava suurempi kuin yksi.





Huomautus!

Monilähetyskäyttö on mahdollista vain UDP-yhteyksikäytännöllä. TCP-protokolla ei tue monilähetysyhteyksiä.

Jos laitetta käytetään palomuurin kanssa, valitse siirtoprotokollaksi TCP (HTTP-portti). Valitse UDP lähiverkossa käyttöä varten.

16.4.5

Audiolähettimen profiili

Pääikkuna > **Laitteet** > Laajenna  > Laajenna  > Laajenna  > Laajenna  >  > **ONVIF-kokoonpano** -välilehti > **Kamera** -välilehti > **Audiolähettimen profiili** -välilehti tai

Pääikkuna > **Laitteet** > Laajenna  >  > **ONVIF-kokoonpano** -välilehti > **Kamera** -välilehti > **Audiolähettimen profiili** -välilehti

Profiilit ovat varsin mutkikkaita ja ne sisältävät suuren määrän parametreja, jotka vaikuttavat toisiinsa, joten yleensä on parasta käyttää esimääritettyjä profiileja. Profiileja kannattaa muuttaa vain, jos käyttäjä tuntee hyvin kaikki määrittämissä vaihtoehdot.

Koodaus

Valitse audiolähteen koodaus, jos käytettävissä:

- **G.711 [ITU-T G.711]**
- **G.726 [ITU-T G.726]**
- **AAC [ISO 14493-3]**

Siirtonopeus

Valitse audiosignaalin lähetysten bittinopeus, esimerkiksi 64 kb/s.

Näytteenottotaajuus





Syötä lähdön näytteenottotaajuus (kHz), esimerkiksi 8 kb/s.

Istunnon aikakatkaistu

RTSP-istunnon aikakatkaistu liittyyälle audiovirralle.

Istunnon aikakatkaistu toimii vihjeenä laitteelle RTSP-istunnon säilyttämiseksi.

16.4.6 Yleistä kuvannuksesta

Pääikkuna > **Laitteet** > Laajenna  > Laajenna  > Laajenna  > Laajenna  >  > **ONVIF-kokoonpano** -välilehti > **Kamera** -välilehti > **Yleistä kuvannuksesta** -välilehti tai

Pääikkuna > **Laitteet** > Laajenna  >  > **ONVIF-kokoonpano** -välilehti > **Kamera** -välilehti > **Yleistä kuvannuksesta** -välilehti

Kirkkaus

Säädä kuvan kirkkaus työskentelyolosuhteiden mukaiseksi.

Värikylläisyys

Säädä kuvan värikylläisyys niin, että monitorin väritoisto on mahdollisimman realistinen.

Kontrasti

Voit mukauttaa videokuvan kontrastin työskentelyolosuhteiden mukaiseksi.

Terävyys

Säädä kuvan terävyys.





Pieni arvo heikentää kuvan terävyyttä. Terävyyden lisääminen selventää yksityiskohtia. Terävöitys voi selkeyttää rekisterikilpien, kasvopiirteiden ja tiettyjen pintojen reunojen yksityiskohtia, mutta se voi lisätä kaistanleveysvaatimuksia..

Infrapunasuodatin

Valitse infrapunasuodattimen tila.

AUTO-tilassa valotusalgorithmi päättää, milloin infrapunasuodatinta käytetään.

16.4.7 Vastavalon korjaus

Pääikkuna > **Laitteet** > Laajenna  > Laajenna  > Laajenna  > Laajenna  >  > **ONVIF-kokoonpano** -välilehti > **Pääasetukset** -välilehti > **Vastavalon korjaus** -välilehti tai

Pääikkuna > **Laitteet** > Laajenna  >  > **ONVIF-kokoonpano**-välilehti > **Pääasetukset**-välilehti > **Vastavalon korjaus** -välilehti

Laitteen mallin mukaan voit määrittää tässä vastavalon korjauksen parametrit.

Tila



Valitse **Ei käyt.**, jos haluat poistaa vastavalon korjauksen käytöstä.

Valitse **Käyt.**, jos haluat kuvata yksityiskohdat korkeakontrastisissa ja äärimmäisissä valaistusolosuhteissa.

Taso

Anna tai valitse haluttu arvo.

16.4.8 Valotus

Pääikkuna > **Laitteet** > Laajenna  > Laajenna  > Laajenna  > Laajenna  >  > **ONVIF-kokoonpano** -välilehti > **Pääasetukset** -välilehti > **Valotus** -välilehti tai

Pääikkuna > **Laitteet** > Laajenna  >  > **ONVIF-kokoonpano** -välilehti > **Pääasetukset** -välilehti > **Valotus** -välilehti

Laitteen mallin mukaan voit määrittää tässä valotuksen parametrit.

Tila

Valitse **Auto**, jos otat laitteen valotusalgorithmiin käyttöön. Algoritmi käyttää seuraavien kenttien arvoja:

- **Prioriteetti**
- **Ikkuna**
- **Vähimmäisvalotusaika**
- **Enimmäisvalotusaika**
- **Vähimmäisvahvistus**
- **Enimmäisvahvistus**
- **Vähimmäisiiris**

Valitse **Manuaalinen**, jos poistat laitteen valotusalgorithmiin käytöstä. Algoritmi käyttää seuraavien kenttien arvoja:

- **Valotusaika**
- **Vahvistus**
- **Iiris**

Prioriteetti

Märitä valotuksen prioriteettitila (vähäinen kohina / kuvataajuus).

Ikkuna

Määritä suorakulmainen valotuspeite.

Vähimmäisvalotusaika

Määritä lyhin valotusaika [μ s].

Enimmäisvalotusaika

Määritä pisin valotusaika [μ s].

Vähimmäisvahvistus

Määritä kennon pienin vahvistus [dB].

Enimmäisvahvistus

Määritä kennon suurin vahvistus [dB].

Vähimmäisiiris

Määritä himmentimen muodostama tulevan valon pienin vaimennus [dB]. 0 dB vastaa täysin avointa himmennintä.

Enimmäisiiris

Määritä himmentimen muodostama tulevan valon suurin vaimennus [dB]. 0 dB vastaa täysin avointa himmennintä.

Valotusaika

Määritä kiinteä valotusaika [μ s].

Vahvistus





Määritä kiinteä vahvistus [dB].

Iiris

Määritä himmentimen muodostama tulevan valon kiinteä vaimennus [dB]. 0 dB vastaa täysin avointa himmennintä.

16.4.9

Tarkennus

Pääikkuna > **Laitteet** > Laajenna  > Laajenna  > Laajenna  > Laajenna  >  > **ONVIF-kokoonpano** -välilehti > **Pääasetukset** -välilehti > **Tarkennus** -välilehti
tai

Pääikkuna > **Laitteet** > Laajenna  >  > **ONVIF-kokoonpano** -välilehti > **Pääasetukset** -välilehti > **Tarkennus** -välilehti

Joissakin laitemalleissa voit tässä määrittää tarkennuksen parametrit.

Tällä sivulla objektiivia voi siirtää absoluuttisella, suhteellisella tai jatkuvalla tavalla. Tällä toiminnolla tehtävä kohdistuksen säätö poistaa automaattisen tarkennuksen käytöstä. Laite, joka tukee kohdistuksen etäohjausta, yleensä tulee ohjausta tällä siirtotoiminnolla.

Tarkennuskohta ilmaistaan numeroarvolla. Tarkennuksen tila voi olla jokin seuraavista:

SIIRTYVÄ

OK

TUNTEMATON

Järjestelmä voi lisäksi näyttää virhetietoja, kuten laitteen ilmoittaman kohdistusvirheen.

Tila

Valitse **Auto**, jos asetat objektiivin automaattisen tarkennuksen näkymän kohteisiin.

Algoritmi käyttää seuraavien kenttien arvoja:

- **Lähellä oleva raja**
- **Kaukana oleva raja**

Valitse **Manuaalinen**, jos kohdistus tehdään manuaalisesti. Algoritmi käyttää seuraavien kenttien arvoja:

- **Oletusnopeus**

Oletusnopeus

Määritä kohdistuksen siirtotoiminnon oletusnopeus (jos nopeusparametria ei ole annettu).

Kaukana oleva raja





Määritä kohdistuksen lähin etäisyys [m].

Kaukana oleva raja

Määritä kohdistuksen kaukaisin etäisyys [m].

16.4.10

Laaja dynaaminen alue

Pääikkuna > **Laitteet** > Laajenna  > Laajenna  > Laajenna  > Laajenna  >  > **ONVIF-kokoonpano** -välilehti > **Pääasetukset** -välilehti > **Laaja dynaaminen alue** -välilehti
tai

Pääikkuna > **Laitteet** > Laajenna  >  > **ONVIF-kokoonpano** -välilehti > **Pääasetukset** -välilehti > **Laaja dynaaminen alue** -välilehti

Laitteen mallin mukaan voit määrittää tässä laajan dynaamisen alueen parametrit.

Tila



Anna tai valitse haluttu arvo.

Taso

Anna tai valitse haluttu arvo.

16.4.11

Valkotasapaino

Pääikkuna > **Laitteet** > Laajenna  > Laajenna  > Laajenna  > Laajenna  >  > **ONVIF-kokoonpano** -välilehti > **Pääasetukset** -välilehti > **Valkotasapaino** -välilehti tai

Pääikkuna > **Laitteet** > Laajenna  >  > **ONVIF-kokoonpano** -välilehti > **Pääasetukset** -välilehti > **Valkotasapaino** -välilehti

Laitteen mallin mukaan voit määrittää tässä valkotasapainon parametrit.

Tila

Automaattisessa tilassa kamera voi keskimääräisen heijastuksen menetelmää käyttäen säätää asetuksia jatkuvasti optimaaliseen väritoiston saavuttamiseksi. Tila soveltuu käytettäväksi myös luonnonvalossa.

Manuaalisessa tilassa punaisen, vihreän ja sinisen vahvistus voidaan määrittää manuaalisesti haluttuun asetukseen

Valkoisen tason siirto on tarpeen vain erikoisolosuhteissa:

- sisävalaistuksessa ja värillisten LED-valojen valaistuksessa
- natriumlamppujen (katuvalojen) valaistuksessa
- jos kuvassa on jokin hallitseva väri, kuten esimerkiksi jalkapallokentän tai pelipöydän vihreä väri

Punavahvistus

Säädä manuaalisessa valkotasapainotilassa punaisen vahvistusta tehdasetusten valkoisen tason kohdistuksen siirtämiseksi (punaisen vähentäminen lisää syaania).



Sinivahvistus

Säädä manuaalisessa valkotasapainotilassa sinisen vahvistusta valkoisen tason kohdistuksen siirtämiseksi (sinisen vähentäminen lisää keltaista).

16.4.12

Verkkokäyttö

Pääikkuna > **Laitteet** > Laajenna  > Laajenna  > Laajenna  > Laajenna  >  > **ONVIF-kokoonpano** -välilehti > **Verkko** -välilehti > **Verkkokäyttö** -välilehti tai

Pääikkuna > **Laitteet** > Laajenna  >  > **ONVIF-kokoonpano** -välilehti > **Verkko** -välilehti > **Verkkokäyttö** -välilehti

Tässä voit määrittää eri verkkoasetuksia.

Ethernet IPv4

DHCP

Jos verkossa on DHCP-palvelin dynaamista IP-määrittystä varten, voit aktivoida tässä kohdassa lähettimen palvelimelle automaattisesti määritetyn IP-osoitteen hyväksymisen. BVMS yksilöi laitteen IP-osoitteen avulla. DHCP-palvelimen täytyy tukea IP-osoitteen ja MAC-osoitteen välistä kiinteää määrittystä. Palvelin on myös määritettävä niin, että IP-osoite säilyy määrittämisen jälkeen aina, kun tietokone käynnistetään uudelleen.

Aliverkon peite

Kirjoita valitun IP-osoitteen oikea aliverkon peite.

Jos DHCP-palvelin on käytössä, aliverkon peite määritetään automaattisesti.

Oletusyhdykäytävä

Jos haluat moduulin muodostavan yhteyden etäsijaintiin eri aliverkossa, kirjoita tässä kohdassa yhdyskäytävän IP-osoite. Muussa tapauksessa tämä kenttä jätetään tyhjäksi (0.0.0.0).

Ethernet IPv6**DHCP**

Anna tai valitse haluttu arvo.

IP-osoite

Näyttää laitteen IPv6-osoitteen, jonka DHCP-palvelin on antanut.

Etuliitteen pituus

Näyttää laitteen etuliitteen pituuden, jonka DHCP-palvelin on antanut.

Oletusyhdykäytävä

Näyttää laitteen oletusyhdykäytävän, jonka DHCP-palvelin on antanut.

Isännän nimi

Anna tai valitse haluttu arvo.

DNS

DNS-palvelinta käytettäessä laite voi ratkaista nimenä annettavan osoitteen. Anna tässä kohdassa DNS-palvelimen IP-osoite.

NTP-palvelimet

Kirjoita halutun aikapalvelimen IP-osoite tai anna DHCP-palvelimen hakea se. Lähetin voi vastaanottaa aikasignaalin aikapalvelimelta useilla eri aikapalvelinprotokollilla ja käyttää sitä sitten sisäisen kellon ajan asettamiseen. Moduuli hakee aikasignaalin automaattisesti minuutin välein. Anna tässä kohdassa aikapalvelimen IP-osoite. Se on erittäin tarkka, ja sitä tarvitaan monissa erikoissovelluksissa.

HTTP-portit

Valitse tarvittaessa eri HTTP-selainportti. Oletusportti on 80. Jos haluat sallia vain suojatut yhteydet HTTPS-yhteyden kautta, HTTP-portti on poistettava käytöstä.

Huomautus: BVMS ei tue.

HTTPS-portit

Huomautus: BVMS ei tue.

Jos haluat sallia selaimen käytön verkossa salatun yhteyden kautta, valitse tarvittaessa HTTPS-selainportti. HTTPS-oletusportti on 443. Aktivoimalla valinnan **Off** (Ei käytössä) voit poistaa HTTPS-portit käytöstä ja rajoittaa yhteyksiä salaamattomiin portteihin.

Oletusyhdykäytävä

Anna tai valitse haluttu arvo.

RTSP-portit

Valitse tarvittaessa muu portti RTSP-tietojen vaihdolle. RTSP-vakioportti on 554. Voit poistaa RTSP-toiminnon käytöstä valitsemalla **Ei käytössä**.

Nollamäärittelyn osoite

Ota valitun kameran nollamäärittelyn tunnistus käyttöön tai poista se käytöstä. Nollamäärittely on DHCP:n ja DNS:n käytölle vaihtoehtoinen tapa määrittää kameroiden IP-osoitteet. Se luo käyttökelpoisen IP-verkko-osoitteen automaattisesti ilman määrittystä tai erityisiä palvelimia.

Huomautus: ONVIF-standardi käyttää vain nollamäärittelyn palveluhakua.

Jos nollamäärittystä ei käytetä, verkossa on oltava tarvittavat palvelut kuten DHCP tai DNS. Muussa tapauksessa jokaisen IP-kameran verkkoasetukset on määritettävä manuaalisesti.

ONVIF-tunnistuksen tila

Jos tämä on käytössä, kameraa voidaan hakea verkossa. Tämä sisältää sen ominaisuudet. Jos tämä ei ole käytössä, kamera ei lähetä mitään hakuviestejä palvelunestohyökkäysten välttämiseksi.

Suosittellemme poistamaan hakutoiminnon käytöstä kun kamera on lisätty määrittelyyn. Anna tai valitse haluttu arvo.

Ota DynDNS käyttöön

Tämän avulla DynDNS voidaan ottaa käyttöön.

Dynaamisen toimialuenimipalvelun (DNS) avulla voit valita yksikön Internetin kautta sen isäntänimeä käyttämällä, eikä sinun tarvitse tietää yksikön nykyistä IP-osoitetta. Sitä varten sinulla on oltava jonkin dynaamisia toimialuenimipalveluita tarjoavan organisaation tili ja sinun on rekisteröitävä yksikön isäntänimi kyseisen organisaation sivustossa.

Huomautus:

DynDNS-palveluntarjoajalla (dyndns.org) on lisätietoja palvelusta, rekisteröitymisestä ja käytettävissä olevista isäntänimistä.

Kirjoita

Anna tai valitse haluttu arvo.

Nimi



Kirjoita DynDNS-käyttäjätilin nimi.

TTL



Anna tai valitse haluttu arvo.

16.4.13

Alueet

Pääikkuna > **Laitteet** > Laajenna  > Laajenna  > Laajenna  > Laajenna  >

 > **ONVIF-kokoonpano**-välilehti > **Verkko**-välilehti > **Alueet**-välilehti
tai

Pääikkuna > **Laitteet** > Laajenna  >  > **ONVIF-kokoonpano**-välilehti > **Verkko**-välilehti > **Alueet**-välilehti

Voit lisätä tai poistaa ONVIF-laitteen alueita. URI-osoitteilla on seuraava muoto:

```
onvif://www.onvif.org/<path>
```

Oheisessa kuvassa on esimerkki aluearvon käytöstä. Tämä on vain esimerkki, eikä sen tarkoitus ole millään tavoin kuvata, mitä alueparametreja lähettimen määrittelyyn pitää liittää. Esimerkissä oletetaan, että lähetin on määritetty seuraaville alueille:

```
onvif://www.onvif.org/location/country/china
onvif://www.onvif.org/location/city/beijing
onvif://www.onvif.org/location/building/headquarter
onvif://www.onvif.org/location/floor/R5
onvif://www.onvif.org/name/ARV-453
```

Voit antaa laitteelle tarkan sijainnin ja laitenimen, joilla se tunnistetaan laiteluettelossa. Taulukko kuvaa laitteen perustoiminnot ja muut ominaisuudet, jotka on standardoitu:

Luokka	Määritetyt arvot	Seloste
type	video_encoder	Laite on verkossa toimiva videolähetinlaite.
	Ptz	Laite on PTZ-laite.

Luokka	Määritetyt arvot	Seloste
	audio_encoder	Laitteessa on audiolähettimen tuki.
	video_analytics	Laite tukee videon analysointia.
	Network_Video_Transmitter	Laite on verkossa toimiva videolähetin.
	Network_Video_Decoder	Laite on verkossa toimiva videovastaanotin.
	Network_Video_Storage	Laite on verkossa toimiva videotallennuslaite.
	Network_Video_Analytic	Laite on verkossa toimiva videon analysointilaite.
location	Mikä tahansa merkkijono tai polkuarvo.	BVMS ei tue.
hardware	Mikä tahansa merkkijono tai polkuarvo.	Merkkijono tai polkuarvo, joka kuvaa laitteen laitteistoa. Laitteen alueluettelo on pitää kuulua ainakin yksi laitteisto.
name	Mikä tahansa merkkijono tai polkuarvo.	Laitteen haettava nimi. Nimi näkyy Laittepuussa ja Loogisessa Puussa.

Alueen nimi, malli ja valmistaja määrittävät, miten laite näkyy Laittepuussa ja ONVIF-lähettimen tunnisteissa ja pääasetuksissa.

16.4.14

Releet

Pääikkuna > **Laitteet** > Laajenna  > Laajenna  > Laajenna  > Laajenna  >  > **ONVIF-kokoonpano** -välilehti > **Liitännät** -välilehti > **Rele** -välilehti

Pääikkuna > **Laitteet** > Laajenna  >  > **ONVIF-kokoonpano** -välilehti > **Liitännät** -välilehti > **Rele** -välilehti

Relelähdön fyysinen vapaa tila voidaan määrittää asettamalla vapaaksi tilaksi **avoin** tai **suljettu** (käänteinen releen käyttäytyminen).

Laitteen käytettävissä olevat digitaaliset lähdöt luetellaan niiden nimillä, esim.:

- **AlarmOut_0**
- **AlarmOut_1**

Määritettäessä releiden tapahtumia BVMS -järjestelmässä käytetään tässä lueteltuja nimiä.

Tila

Rele voi toimia kahdessa reletilassa:

- **Bistabiili**: Tilan asettamisen jälkeen rele pysyy tässä tilassa.
- **Monostabiili**: Tilan asettamisen jälkeen rele palaa vapaaseen tilaan asetetun ajan jälkeen.

Vapaa tila

Valitse **Avoin**, jos haluat releen toimivan NO-koskettimen tavoin, tai **Suljettu**, jos haluat releen toimivan kuten NC-kosketin.

Viiveaika

Aseta viiveaika . Tämän ajan jälkeen rele kytkeytyy takaisin vapaaseen tilaan, jos sen tilaksi on määritetty **Monostabiili**.

Jos haluat testata releiden tilamuutoksiin liittyvät määritykset, kytke rele valitsemalla **Aktivoi** tai **Poista aktivointi**. Voit tarkistaa määritetyn kameran reletapahtumien oikean toiminnan: relekuvakkeen tilanäyttö Logisessa Puussa, hälytysluettelon tapahtumat tai tapahtumaloki.

Aktivoi





Kytke rele määritettyyn lepotilaan napsauttamalla.

Poista aktivointi



Kytke rele määritettyyn ei-lepotilaan napsauttamalla.







16.5



ONVIF-tapahtumalähde-sivu







Pääikkuna > **Laitteet** > Laajenna  > Laajenna  > Laajenna  > Laajenna  >



Laajenna  >  > **ONVIF-tapahtuman lähde** -välilehti
tai

Pääikkuna > **Laitteet** > Laajenna  > Laajenna  >  > **ONVIF-tapahtuman lähde** -välilehti
tai

Pääikkuna > **Laitteet** > Laajenna  > Laajenna  > Laajenna  > Laajenna  >
Laajenna  >  > **ONVIF-tapahtuman lähde** -välilehti
tai

Pääikkuna > **Laitteet** > Laajenna  > Laajenna  >  > **ONVIF-tapahtuman lähde** -välilehti
tai

Pääikkuna > **Laitteet** > Laajenna  > Laajenna  > Laajenna  > Laajenna  >
Laajenna  >  > **ONVIF-tapahtuman lähde** -välilehti
tai

Pääikkuna > **Laitteet** > Laajenna  > Laajenna  >  > **ONVIF-tapahtuman lähde** -välilehti

Voit määrittää lähteen (videokanava, tulo tai rele) mukaiset ONVIF-tapahtumat. Aktivoitu tapahtuman määritys lisätään lähettimen kartoitustaulukkoon.

Esimerkiksi monikanavaisen lähettimen kohdalla voit määrittää, missä kamerassa **Liikkeen tunnistaminen** -tapahtuma käynnistetään.

Tapahtuman käynnistys

Aktivoi tämä tapahtuma.

ONVIF-aihe

Kirjoita tai valitse merkkijono.

ONVIF-lähd nimi

Kirjoita tai valitse merkkijono.

ONVIF-lähteen tyyppi

Kirjoita tai valitse merkkijono.

ONVIF-lähdearvo

Kirjoita tai valitse merkkijono.

Viitata johonkin

- *ONVIF-tapahtumavastaavuus, sivu 41*
- *ONVIF-kartoitustaulukon määrittäminen, sivu 236*

16.6

ONVIF-profiilin määrittäminen



Pääikkuna > **Kamerat ja tallennus** >

Voit määrittää ONVIF-kameraan ONVIF-tallennusvälineprofiilin tunnistimen.

Voit määrittää profiilin joko reaaliaikaiselle videokuvalle tai tallennukselle.

Reaaliaikaisen videokuvatunnistimen määrittäminen:

- ▶ Tee valinta **Reaaliaikainen videokuva - Profiili** -sarakeessa.

Tallennuksen tunnistimen määrittäminen:





- ▶ Tee valinta **Tallennus - Profiili**-sarakeessa.





Viitata johonkin

- *Kamerat -sivu, sivu 280*

17

Rekisterikilpien tunnistussivu

Pääikkuna > **Laitteet** > Laajenna  > Laajenna  > Laajenna  >  > **VCA - välilehti** > **Rekisterikilven tunnistus** -välilehti
tai

Pääikkuna > **Laitteet** > Laajenna  > Laajenna  > Laajenna  >  > **VCA - välilehti** > **Rekisterikilven tunnistus** -välilehti
tai

Pääikkuna > **Laitteet** >  >  > **VCA-välilehti** > **Rekisterikilven tunnistus** -välilehti
tai

Pääikkuna > **Laitteet** >  >  > **VCA-välilehti** > **Rekisterikilven tunnistus** -välilehti

Rekisterikilven tunnistus -sivulla näkyvät seuraavat tiedot:

- Päivämäärä ja aikaleima, jolloin rekisterikilpi havaittiin,
- kuva rekisterikilvestä,
- rekisterikilven merkkijono,
- rekisterikilven alkuperämaa.

- ▶ Näet lisätietoja napsauttamalla **Näytä lisää** -painiketta.
- ▶ Lisää uusi kaista napsauttamalla **Lisää kaista** -painiketta.



Huomautus!

Voit määrittää LPR-asetukset siirtymällä kameran verkkosivulle.

18 Kartat ja rakenne -sivu



Huomautus!

BVMS Viewer sisältää vain perusominaisuudet. Kehittyneet toiminnot sisältyvät BVMS Professional -tuotteeseen. Tarkempia tietoja eri BVMS-versioista saat osoitteesta www.boschsecurity.com sekä BVMS-pikavalintaoppaasta: [BVMS-pikavalintaopas](#).

Kunkin kohdan alakohtien määrä näkyy hakasulkeissa.

Pääikkuna > **Kartat ja rakenne**

Käyttöoikeudet voidaan menettää. Jos siirrät laiteryhmää, kyseiset laitteet menettävät käyttöoikeusasetuksensa. Sinun on määritettävä käyttöoikeudet uudelleen **Käyttäjryhmät** -sivulla.

ässä näkyy laitepuu, looginen puu ja **Globaali kartta** -ikkuna.

Voit määrittää rakenteen kaikille BVMS -järjestelmän laitteille. Rakenne näkyy loogisessa puussa.

Voit tehdä seuraavat tehtävät:

- kokonaisen Loogisen Puun määrittäminen
- resurssien hallinta
- komentosarjojen luominen
- jaksojen luominen
- karttaikkunoiden luominen
- toimintahäiriöreleiden luominen
- kohdekarttojen lisääminen ja kohdepisteiden luominen.

Karttojen kohdepisteet voivat olla







- kameroita
- syötteitä
- releitä
- komentosarjoja
- jaksoja
- asiakirjoja
- linkkejä muihin karttoihin
- VRM
- iSCSI
- kulunvalvontajärjestelmän lukijoita
- rikosilmoittimia
- Enterprise System Management Server.

Resurssitiedostot voivat olla:

- karttatiedostoja
- asiakirjatiedostoja
- linkkejä ulkoisiin URL-osoitteisiin
- äänitiedostoja
- linkkejä ulkoisiin sovelluksiin.

Kuvakkeet

	Avaa resurssitiedostojen hallinnan valintaikkunan.
	Avaa valintaikkunan, jossa lisätään komentosarjoja Loogiseen Puuhun tai hallitaan niitä.

	Avaa kameran jaksotiedoston lisäys- tai muokkausikkunan.
	Luo kansion loogiseen puuhun.
	Avaa kartan resurssitiedostojen lisäysikkunan.
	Luo karttaikkunan loogiseen puuhun.
	Avaa asiakirjatiedoston lisäysikkunan.
	Avaa valintaikkunan, jossa lisätään linkki ulkoiseen sovellukseen.
	Avaa toimintahäiriöreeleen lisäysikkunan.

Symbolit

	Laite lisättiin Loogiseen Puuhun.
--	-----------------------------------

Kohteiden etsiminen:

- Kirjoita hakukenttään merkkijono ja suodata näytettävät kohteet painamalla näppäintä ENTER.
Vain merkkijonon sisältävät kohteet ja niitä vastaavat ylätasoon kohteet (vain puissa) näytetään. Suodatettujen kohteiden määrä ja kohteiden kokonaismäärä ilmoitetaan.

Huomautus: Pane merkkijonot lainausmerkkeihin, jos haluat etsiä tarkkaa merkkijonoa: esimerkiksi "Camera 1" suodattaa juuri tämännimiset kamerat, muttei kameraa camera 201.



19

Karttojen ja loogisen puun määrittäminen

Tässä luvussa on tietoja Loogisen Puun määrittämisestä sekä resurssitiedostojen, kuten karttojen, hallinnasta.

**Huomaus!**

Jos laitoryhmiä siirretään Loogisessa Puussa, kyseiset laitteet menettävät käyttöoikeusasetuksensa. Käyttöoikeudet on asetettava uudelleen **Käyttäjärhyhmät**-sivulla.

- Tallenna asetukset valitsemalla .
- Kumoa edellinen asetus valitsemalla .
- Aktivoi määrittäminen valitsemalla .

Viitata johonkin

- *Resurssien hallintaohjelma -valintaikkuna, sivu 258*
- *Valitse resurssi -valintaikkuna, sivu 258*
- *Jakson koontitoiminto -valintaikkuna, sivu 261*
- *Lisää jakso -valintaikkuna, sivu 263*
- *Lisää jakson kuva -valintaikkuna, sivu 263*
- *Lisää URL-osoite -valintaikkuna, sivu 259*
- *Valitse kartta linkille -valintaikkuna, sivu 264*
- *Toimintahäiriörele -valintaikkuna, sivu 271*
- *Linkki ulkoiseen sovellukseen -valintaikkuna, sivu 260*

19.1

Loogisen Puun määrittäminen

Pääikkuna > **Kartat ja rakenne** > **Looginen Puu** -välilehti

Voit lisätä loogiseen puuhun laitteita, resurssitiedostoja, jaksoja, työaseman komentosarjoja ja kansioita. Laitteet on lueteltu Laitepuu-kohdassa. Minkä tahansa laitepuun tason voi vetää loogiseen puuhun.

Resurssitiedosto voi olla esimerkiksi kohdekartta, asiakirja, web-tiedosto, äänitiedosto tai komentosarja.

- Kohdekartta on tiedosto, joka voidaan lisätä loogiseen puuhun. Kun kohdekartta lisätään loogiseen puuhun, järjestelmä luo karttakansion, johon voidaan järjestää karttaan liittyvät loogiset laitteet.
- Karttaikkuna on maailmankartalla oleva alue, jolla on tietty keskipiste ja zoomaustaso.
- Kansion avulla voidaan järjestää loogisessa puussa olevat laitteet.

Kun Configuration Client käynnistetään ensimmäisen kerran, looginen puu on tyhjä.

Jos käyttäjärhyhmällä ei ole laitteen (esim. kameran) käyttöoikeuksia, laite ei näy kohdekartassa, karttaikkunassa eikä loogisessa puussa.

Kohdekarttaan voi lisätä seuraavia kohteita kohdepisteinä laitepuusta tai loogisesta puusta:

- kameroita
- syötteitä
- releitä
- komentosarjoja
- jaksoja
- asiakirjoja

- linkkejä muihin karttoihin
- VRM
- iSCSI
- kulunvalvontajärjestelmän lukijoita
- rikosilmoittimia
- Enterprise System Management Server.

Kohteen lisääminen kohdekarttaan luo kohdepisteen karttaan.

Kun kohde lisätään loogisen puun karttakansioon, se näkyy myös kartan vasemmassa yläkulmassa. Kun kohde lisätään karttaan, se lisätään samalla myös vastaavan kartan alle Operator Clientin loogiseen puuhun.

Maailmankarttaan voidaan lisätä seuraavia kohteita laitepuusta:

- kameroita

Looginen puu määritetään toistamalla jotkin tai kaikki seuraavat vaiheet useita kertoja.

Loogisen puun nimeäminen uudelleen:

1. Valitse loogisen puun juurikohde.

2. Valitse vaihtoehto  .

3. Syötä tiedoston uusi nimi.

Tämä nimi näkyy kaikille käyttäjille kohteen Operator Clientloogisessa puussa.

Viitata johonkin

- *Kartat ja rakenne -sivu, sivu 253*

19.2

Laitteen lisääminen Loogiseen puuhun

Pääikkuna > **Kartat ja rakenne** > **Looginen Puu**-välilehti

Laitteen lisääminen

- ▶ Vedä kohde Laittepuusta haluttuun kohtaan Loogisessa Puussa. Kokonainen solmu alakohteineen voidaan vetää Laittepuusta Loogiseen Puuhun. Voit valita useita laitteita CTRL- tai SHIFT-näppäimillä.

Viitata johonkin

- *Kartat ja rakenne -sivu, sivu 253*

19.3

Puunimikkeen poistaminen

Pääikkuna > **Kartat ja rakenne** > **Looginen Puu**-välilehti

Puunimikkeen poistaminen Loogisesta Puusta:

- ▶ Napsauta Loogisen Puun kohdetta hiiren kakkospainikkeella ja valitse **Poista**. Jos valitulla kohteella on alakohteita, näyttöön avautuu viesti-ikkuna. Vahvista valitsemalla **OK**. Kohde poistetaan.

Kun kohde poistetaan Loogisen Puun karttakansiosta, se poistetaan myös kartalta.

Viitata johonkin

- *Kartat ja rakenne -sivu, sivu 253*

19.4

Resurssitiedostojen hallinta

Pääikkuna > **Kartat ja rakenne** > > **Looginen Puu** -välilehti > 
tai

Pääikkuna > **Hälyt** > 

Resurssitiedostoja voidaan tuoda seuraavissa tiedostomuodoissa:

- DWF-tiedostot (kaksiulotteiset karttaresurssitiedostot)
- PDF
- JPG
- PNG
- HTML-tiedostot
- MP3-tiedostot (äänitiedostot)
- TXT-tiedostot (komentosarjat tai kamerajaksot)
- MHT-tiedostot (Web-arkistot)
- URL-tiedostot (Web-sivujen linkit)
- HTTPS URL -tiedostot (linkit Intelligent Insights -pienoissovelluksiin)
- WAV-tiedostot (äänitiedostot)

Tuodut resurssitiedostot lisätään tietokantaan. Niitä ei linkitetä alkuperäisiin tiedostoihin.



Huomautus!

Toimi seuraavien toimenpiteiden jälkeen seuraavasti:

Tallenna asetukset valitsemalla .

Resurssitiedostojen tuominen:

1. Valitse  .
Tuo resurssi -valintaikkuna avautuu.
2. Valitse halutut tiedostot.
3. Valitse **Avaa**.
Valitut tiedostot lisätään luetteloon.
Jos tiedosto on jo tuotu, näkyviin tulee viestiruutu.
Jos tuot aiemmin tuodun tiedoston uudelleen, luetteloon lisätään uusi kohde.

Resurssitiedoston poistaminen:

1. Valitse resurssitiedosto.
2. Valitse  .
Valittu resurssitiedosto poistetaan luettelosta.

Resurssitiedoston nimeäminen uudelleen:

1. Valitse resurssitiedosto.
2. Valitse  .
3. Syötä uusi nimi.
Alkuperäinen tiedoston nimi ja luontipäivämäärä säilytetään.

Resurssitiedoston sisällön korvaaminen:

1. Valitse resurssitiedosto.
2. Valitse  .
Korvaa resurssi -valintaikkuna avautuu.
3. Valitse tiedosto, jossa on haluttu sisältö, ja valitse **Avaa**.
Resurssin nimi säilytetään ja alkuperäinen tiedoston nimi korvataan uudella nimellä.

Resurssitiedoston vieminen:

1. Valitse resurssitiedosto.
2. Valitse  .
Hakemiston avaamiseen liittyvä valintaikkuna avautuu.
3. Valitse oikea hakemisto ja valitse **OK**.
Alkuperäinen tiedosto viedään.

Viitata johonkin

- Valitse resurssi -valintaikkuna, sivu 258

19.4.1**Resurssien hallintaohjelma -valintaikkuna**

Pääikkuna > **Kartat ja rakenne** >  > **Resurssien hallintaohjelma**-valintaikkuna
Voit hallita resurssitiedostoja.

Voit hallita seuraavia tiedostomuotoja:

- DWF-tiedostot (karttaresurssitiedostot)
Nämä tiedostot on muunnettu bittikarttamuotoon, jotta niitä voidaan käyttää Operator Client -ohjelmassa.
- PDF
- JPG
- PNG
- HTML-tiedostot (HTML-asiakirjat, esim. toimintasuunnitelmat)
- MP3-tiedostot (äänitiedostot)
- TXT-tiedostot (tekstitiedostot)
- URL-tiedostot (sisältää linkit Web-sivuihin tai Intelligent Insights -pienoissovelluksiin)
- MHT-tiedostot (Web-arkistot)
- WAV-tiedostot (äänitiedostot)
- EXE



Avaa resurssitiedoston tuonti-ikkuna napsauttamalla.



Napsauta, jos haluat avata **Lisää URL-osoite** -valintaikkunan.



Napsauta, jos haluat avata **Linkki ulkoiseen sovellukseen** -valintaikkunan.



Poista valittu resurssitiedosto napsauttamalla.



Nimeä valittu resurssitiedosto uudelleen napsauttamalla.



Avaa napsauttamalla valintaikkuna, jossa voit korvata valitun resurssitiedoston toisella tiedostolla.



Avaa napsauttamalla valintaikkuna, jossa voit tuoda valitun resurssitiedoston.

19.4.2**Valitse resurssi -valintaikkuna**

Pääikkuna > **Kartat ja rakenne** > 

Voit lisätä karttatiedoston DWF -, PDF-, JPG- tai PNG-muodossa Loogiseen Puuhun.

Valitse resurssitiedosto:

Valitse karttatiedosto napsauttamalla tiedostonimeä. Valitun tiedoston sisältö näytetään esikatseluruudussa.

Hallinta...

Avaa **Resurssien hallintaohjelma** -valintaikkunan.

Viitata johonkin

- *Kartan lisääminen, sivu 263*
- *Kartan määrittäminen kansioon, sivu 264*
- *Asiakirjan lisääminen, sivu 259*

19.5

Asiakirjan lisääminen

Pääikkuna > **Kartat ja rakenne** > **Looginen Puu**-välilehti

Voit lisätä tekstitiedostoja, HTML-tiedostoja (mukaan lukien MHT-tiedostot), Internet-osoitteen sisältäviä URL-tiedostoja tai HTTPS URL -tiedostoja (jotka sisältävät esimerkiksi Intelligent Insights -pienissovelluksia) asiakirjoina. Voit myös lisätä linkin toiseen sovellukseen.

Asiakirjatiedostot on tuotava ennen asiakirjan lisäämistä.

Katso lisätietoja asiakirjatiedostojen tuomisesta kohdasta *Resurssitiedostojen hallinta, sivu 256*.

Kartta-asiakirjatiedoston lisääminen / Intelligent Insights -pienissovelluksen lisääminen:

1. Varmista, että lisättävä asiakirjatiedosto on jo tuotu.
2. Valitse kansio, johon haluat lisätä uuden asiakirjan.

3. Valitse . **Valitse resurssi** -valintaikkuna avautuu.
4. Valitse tiedosto luettelosta. Jos tarvittavia tiedostoja ei ole luettelossa, avaa **Resurssien hallintaohjelma** -valintaikkuna tiedostojen tuomista varten valitsemalla **Hallinta...**
5. Valitse **OK**. Uusi asiakirja lisätään valittuun kansioon.

Viitata johonkin

- *Valitse resurssi -valintaikkuna, sivu 258*
- *Resurssitiedostojen hallinta, sivu 256*

19.5.1

Lisää URL-osoite -valintaikkuna

Pääikkuna > **Kartat ja rakenne** >  > 

Voit lisätä järjestelmään HTTP-pohjaisen Internet-osoitteen (URL) tai HTTPS-pohjaisen Internet-osoitteen, esimerkiksi Intelligent Insights -pienissovelluksia varten. Voit lisätä tämän URL-osoitteen asiakirjana Loogiseen Puuhun. Käyttäjä voi nähdä Internet-sivun tai Intelligent Insights -pienissovelluksen Operator Clientissa.

Nimi

Anna URL:n näyttönimi.

URL

Kirjoita URL-osoite.

Vain suojattu yhteys**Käyttäjä**

Kirjoita HTTPS URL:n käyttäjänimi.

Salasana:

Kirjoita HTTPS URL:n salasana.

Näytä salasana

Kun napsautat tästä, saat salasanan kirjoittaessasi näkyviin. Varo, ettei kukaan näe salasanaasi.

Viitata johonkin

– *Asiakirjan lisääminen, sivu 259*

19.6

Linkki ulkoiseen sovellukseen -valintaikkuna

Pääikkuna > **Kartat ja rakenne** > **Looginen Puu** -välilehti >  > **Resurssien**

hallintaohjelma -valintaikkuna >  > **Linkki ulkoiseen sovellukseen** -valintaikkuna

Voit lisätä linkin ulkoiseen sovellukseen. Linkin on oltava voimassa työasemassa, jossa tätä linkkiä käytetään.



Huomautus!

Ulkoinen sovellus, jonka alussa on aloitusnäyttö, ei toimi odotetulla tavalla. Ulkoinen sovellus, joka jakaa toimintoja Operator Client -sovelluksen kanssa, ei toimi odotetulla tavalla ja voi (harvoissa tapauksissa) aiheuttaa Operator Client -sovelluksen kaatumisen.

Nimi

Kirjoita nimi linkille, joka näytetään Loogisessa Puussa.

Polku

Kirjoita tai valitse ulkoisen sovelluksen polku. Tämän polun on oltava voimassa työasemassa, jossa Operator Client -käyttäjä käyttää tätä linkkiä.

Argumentit

Kirjoita tarvittaessa argumentit komennolle, joka suorittaa ulkoisen sovelluksen.

19.7

Komentosarjan lisääminen

Pääikkuna > **Kartat ja rakenne** > **Looginen Puu**-välilehti

Ennen kuin Komentosarja voidaan lisätä, komentosarjatiedostot on tuotava tai luotava. Katso tarvittaessa lisätietoja kohdasta *Komentosarjojen määrittäminen, sivu 88*.

Komentosarjatiedoston lisääminen:

1. Valitse kansio, johon uusi Komentosarja halutaan lisätä.
2. Valitse . **Valitse työaseman komentosarja** -valintaikkuna avautuu.
3. Valitse tiedosto luettelosta.
4. Valitse **OK**.
Uusi komentosarja lisätään valittuun kansioon.

Viitata johonkin

– *Valitse resurssi -valintaikkuna, sivu 258*



19.8

Kamerajakson lisääminen

Pääikkuna > **Kartat ja rakenne** > **Looginen Puu**-välilehti

Kamerajakso lisätään juurihakemistoon tai Loogisen Puun kansioon.

Kamerajakson lisääminen:

1. Valitse Loogisessa Puussa kansio, johon uusi kamerajakso halutaan lisätä.
2. Valitse  **Jakson koontitoiminto** -valintaikkuna avautuu.
3. Valitse kamerajakso luettelosta.
4. Valitse **Lisää Loogiseen Puuhun**. Uusi  lisätään valittuun kansioon.

Viitata johonkin



– *Jakson koontitoiminto -valintaikkuna, sivu 261*

19.8.1**Jakson koontitoiminto -valintaikkuna**

Pääikkuna > **Kartat ja rakenne** > 

Voit hallita kamerajaksoja.

Kuvakkeet

	Avaa Lisää jakso -valintaikkunan.
	Nimeää kamerajakson uudelleen.
	Poistaa valitun kamerajakson.

Lisää kuva

Napsauta, jos haluat avata **Lisää jakson kuva** -valintaikkunan.

Poista kuva

Napsauta, jos haluat poistaa valitut vaiheet.

Vaihe

Näyttää vaiheen numeron. Kaikilla tietyssä vaiheessa olevilla kameroilla on sama viiveaika.

Viive

Voit muuttaa viiveaikaa (sekunteina).

Kameran numero

Valitse kamera loogisen numeron perusteella napsauttamalla solua.

Kamera

Valitse kamera nimen perusteella napsauttamalla solua.

Kameratoiminto

Muuta kameran toimintoa tällä rivillä napsauttamalla solua.

Tiedot

Syötä valitun kameratoiminnon kesto. Jos haluat määrittää tämän, valitse ensin merkinnät **Kamera**- ja **Kameratoiminto**-sarakkeista.

Tietoyksikkö

Valitse valitun ajan yksikkö, esimerkiksi sekunti. Jos haluat määrittää tämän, valitse ensin merkinnät **Kamera**- ja **Kameratoiminto**-sarakkeista.

Lisää Loogiseen Puuhun

Lisää valittu kamerajakso Loogiseen Puuhun ja sulje valintaikkuna.

Viitata johonkin

- *Esiasetettujen kamerajaksojen hallinta, sivu 262*

19.9**Esiasetettujen kamerajaksojen hallinta**

Pääikkuna > **Kartat ja rakenne** > **Looginen Puu**-välilehti

Seuraavat tehtävät ovat mahdollisia kamerajaksojen hallinnoimiseksi:

- Kamerajakson luominen
- Uuden kuvan lisääminen olemassa olevaan kamerajaksoon uudella viiveajalla
- Kuvan poistaminen kamerajaksosta
- Kamerajakson poistaminen

Huomautus!

Kun määrittäminen vaihdetaan ja aktivoidaan, kamerajaksoa (esiasettua tai automaattista) yleensä jatketaan, kun Operator Client on käynnistetty uudelleen.

Seuraavissa tapauksissa jaksoa ei kuitenkaan jatketa:

Monitori, jossa jakso on määritetty näytettäväksi, on poistettu.

Sen monitorin tilaa (yksittäisnäyttö/nelikuvanäyttö), jossa jakso on määritetty näytettäväksi, on muutettu.

Sen monitorin looginen numero, jossa jakso on määritetty näytettäväksi, on muuttunut.

**Huomautus!**

Toimi seuraavien toimenpiteiden jälkeen seuraavasti:

Tallenna asetukset valitsemalla  .

**Kamerajakson luominen:**

1. Valitse Loogisesta Puusta kansio, johon kamerajakso halutaan luoda.

2. Valitse .

Jakson koontitoiminto -valintaikkuna avautuu.

3. Valitse **Jakson koontitoiminto** -valintaikkunassa .

Lisää jakso -valintaikkuna avautuu.

4. Määritä halutut arvot.

5. Valitse **OK**.

Uusi kamerajakso  lisätään.

Yksityiskohtaisia tietoja eri kentistä on sovellusikkunan käytönaikaisessa ohjeessa.

Uuden kuvan lisääminen kamerajaksoon uudella viiveajalla:

1. Valitse haluttu kamerajakso.

2. Valitse **Lisää kuva**.

Lisää jakson kuva -valintaikkuna avautuu.

3. Valitse oikeat asetukset.

4. Valitse **OK**.

Kamerajaksoon lisätään uusi kuva.

Kuvan poistaminen kamerajaksosta:

- ▶ Napsauta haluttua kamerajaksoa hiiren kakkospainikkeella ja valitse **Poista kuva**.
Kuva, jonka numero on suurin, poistetaan.

Kamerajakson poistaminen:

1. Valitse haluttu kamerajakso.
2. Valitse  . Valittu kamerajakso poistetaan.

Viitata johonkin

– *Jakson koontitoiminto -valintaikkuna, sivu 261*

19.9.1**Lisää jakso -valintaikkuna**

Pääikkuna > **Kartat ja rakenne** >  > **Jakson koontitoiminto** -valintaruutu > 
Voit määrittää kamerajakson ominaisuuksia.

Jakson nimi:

Syötä uuden kamerajakson nimi.

Looginen numero:

Jos käytät Bosch IntuiKey -näppäimistöä, anna jakson looginen numero.

Viiveaika:

Anna sopiva viiveaika.

Kuvakohtaiset kamerat:

Anna kameroiden lukumäärä jokaisessa vaiheessa.

Kuvat:

Syötä kuvien lukumäärä.

19.9.2**Lisää jakson kuva -valintaikkuna**

Pääikkuna > **Kartat ja rakenne** >  > **Lisää kuva** -painike
Uuden kuvan lisääminen olemassa olevaan kamerajaksoon uudella viiveajalla



Viiveaika:

Anna sopiva viiveaika.

19.10**Kansion lisääminen**

Pääikkuna > **Kartat ja rakenne** > **Looginen Puu**-välilehti

Kansion lisääminen:

1. Valitse kansio, johon uusi kansio halutaan lisätä.
2. Valitse  . Uusi kansio lisätään valittuun kansioon.
3. Voit nimetä kansion uudelleen valitsemalla  .
4. Kirjoita uusi nimi ja paina ENTER-näppäintä.

Viitata johonkin

– *Kartat ja rakenne -sivu, sivu 253*

19.11**Kartan lisääminen**

Pääikkuna > **Kartat ja rakenne** > **Looginen Puu**-välilehti

Ennen kartan lisäämistä on tuotava kartan resurssitiedostot.

Katso lisätietoja kartan resurssitiedoston tuomisesta kohdasta *Resurssitiedostojen hallinta, sivu 256*.

Kartan lisääminen:

1. Varmista, että lisättävä kartan resurssitiedosto on jo tuotu.
2. Valitse kansio, johon uusi kartta halutaan lisätä.

3. Valitse . **Valitse resurssi** -valintaikkuna avautuu.
4. Valitse tiedosto luettelosta.

Jos tarvittavia tiedostoja ei ole luettelossa, avaa **Resurssien hallintaohjelma** -valintaikkuna tiedostojen tuomista varten valitsemalla **Hallinta...**

5. Valitse **OK**.

Uusi kartta  lisätään valittuun kansioon

Kartta tulee näkyviin.

Kaikki tässä kansiossa olevat laitteet näkyvät kartan vasemmassa yläreunassa.

Viitata johonkin

- Valitse *resurssi* -valintaikkuna, sivu 258

19.12

Linkin lisääminen toiseen karttaan

Pääikkuna > **Kartat ja rakenne** > **Looginen Puu**-välilehti

Kun vähintään kaksi karttaa on lisätty, karttaan voidaan lisätä toiseen karttaan osoittava linkki. Näin käyttäjä voi siirtyä kartasta toiseen.

Linkin lisääminen:

1. Napsauta karttakansiota  Loogisessa Puussa.
2. Napsauta hiiren kakkospainikkeella karttaa ja valitse **Luo linkki**.
Valitse kartta linkille -valintaikkuna tulee näkyviin.

3. Napsauta valintaikkunassa karttaa .
4. Valitse **Valitse**.
5. Vedä kohde haluttuun kohtaan kartalla.

19.12.1

Valitse kartta linkille -valintaikkuna

Pääikkuna > **Kartat ja rakenne** > Valitse karttakansio  Loogisessa Puussa > Napsauta hiiren kakkospainikkeella karttaa ja valitse **Luo linkki**
Valitse kartta, josta luot linkin toiseen karttaan.

 Valitsee toisen kartan.

Valitse

Lisää linkin valittuun karttaan.

19.13

Kartan määrittäminen kansioon

Pääikkuna > **Kartat ja rakenne** > **Looginen Puu**-välilehti

Ennen karttojen määrittämistä on tuotava kartan resurssitiedostot.

Katso tarvittaessa lisätietoja kohdasta *Resurssitiedostojen hallinta, sivu 256*.

Kartan resurssitiedoston määrittäminen:

1. Napsauta hiiren kakkospainikkeella kansiota ja valitse **Määritä kartta**.
Valitse resurssi -valintaikkuna tulee näkyviin.
2. Valitse kartan resurssitiedosto luettelosta.
3. Valitse **OK**. Valittu kansio tulee näkyviin muodossa .
Kartta näytetään karttaikkunassa.
Kaikki tässä kansiossa olevat kohteet näkyvät kartan vasemmassa yläreunassa.

Viitata johonkin

- *Kartat ja rakenne -sivu, sivu 253*
- *Valitse resurssi -valintaikkuna, sivu 258*

19.14**Kohdekartan laitteiden hallinta**

Pääikkuna > **Kartat ja rakenne** > **Looginen Puu**-välilehti

Ennen kuin kohdekartan laitteita voidaan hallita, on lisättävä kartta tai määritettävä kartta kansioon sekä lisättävä laitteita kyseiseen kansioon.

**Huomautus!**

Toimi seuraavien toimenpiteiden jälkeen seuraavasti:

Tallenna asetukset valitsemalla  .

Kohteiden sijoittaminen kohdekartalle:

1. Valitse karttakansio.
2. Vedä laitteet laitepuusta karttakansioon.
Karttakansion laitteet ovat kohdekartan vasemmassa yläkulmassa.
3. Vedä kohteet haluttuihin kohtiin kohdekartalla.

Loogisen puun kohteen poistaminen vain kohdekartasta:

1. Napsauta kartan kohdetta hiiren kakkospainikkeella ja valitse **Näkymätön**.
Kohde poistetaan kohdekartasta.
Kohde säilyy loogisessa puussa.
2. Jos kohde halutaan tehdä uudelleen näkyväksi, napsauta laitetta loogisessa puussa hiiren kakkospainikkeella ja valitse **Näky kartalla**.

Kohteen poistaminen kohdekartalta ja kokonaisuudesta loogisesta puusta:

- ▶ Napsauta loogisen puun kohdetta hiiren kakkospainikkeella ja valitse **Poista**.
Kohde poistetaan kohdekartalta ja loogisesta puusta.

Kameran suunnan kuvakkeen muuttaminen:

- ▶ Napsauta kohdetta hiiren kakkospainikkeella ja valitse **Muuta kuvaa**. Valitse sitten haluttu kuvake.
Kuvake vaihdetaan.

Kohteen värin muuttaminen:

- ▶ Napsauta kohdetta hiiren kakkospainikkeella ja valitse **Muuta väriä**. Valitse haluttu väri.
Kuvake vaihdetaan.

Laitteen ohittaminen tai ohituksen poistaminen kohdekartalla:

1. Napsauta kohdekartalla olevaa laitetta hiiren kakkospainikkeella.
2. Valitse **Ohita** / **Poista ohitus**.

**Huomautus!**

Ohitetut laitteet voidaan suodattaa hakutekstikentässä.

Viitata johonkin

- *Laitteiden ohituksen määrittäminen, sivu 272*
- *Kartat ja rakenne -sivu, sivu 253*

19.15

Maailmankartan ja karttaikkunoiden määrittäminen

Pääikkuna > **Kartat ja rakenne** > **Globaali kartta** -välilehti

Jos haluat käyttää online-karttoja tai Operator Clientin Map-based tracking assistant -ominaisuutta, sinun on lisättävä ja määritettävä kamerat maailmankartalle.

Voit määrittää karttaikkunat maailmankartasta. Karttaikkuna on maailmankartalla oleva alue, jolla on tietty keskipiste ja zoomaustaso. Karttaikkuna voidaan näyttää Operator Clientin kuvaruudussa.

Jos haluat luoda karttaikkunan tai käyttää Operator Clientin Map-based tracking assistant -ominaisuutta, toimi ensin seuraavasti:

1. Valitse maailmankartan taustakartan tyyppi.
2. Vedä kamerat maailmankartalle.
3. Määritä kameroiden suuntaus ja näkymä maailmankartalla.

Jos haluat luoda karttaikkunoita tai käyttää Operator Clientin Map-based tracking assistant -ominaisuutta **useissa kerroksissa**, toimi ensin seuraavasti:

1. Valitse maailmankartan taustakartan tyyppi.
2. Lisää kartta maailmankartalle.
Huomautus:Ensimmäinen lisäämäsi kartta on pohjakerros. Jos valitset offline-taustakartan tyyppiä **Ei mitään**, ensimmäinen lisäämäsi kartta on taustakartta.
3. Lisää kerroksia pohjakerrokseen tai taustakarttaan.
4. Valitse tarvittava kerros.
5. Vedä kamerat kerroskartalle.
6. Määritä kameran suuntaus ja näkymä.

19.15.1

Maailmankartan määrittäminen

Voit määrittää taustakartan tyytit maailmankartalle ja hakea kameroita, sijainteja ja osoitteita.

Maailmankartan taustakartan tyytin vaihtaminen:

1. Siirry Pääikkunaan ja valitse **Asetukset** valikko > **Asetukset...** -komento.
2. Valitse **Järjestelmän ominaisuudet** -kappaleesta vaihtoehto **Kartat**.
4. Jos olet valinnut online-taustakarttatyytin, syötä asiakaskohtainen sovellusliittymävaimesi.
5. Tarkista sovellusliittymäyhteys valitsemalla **Testi**.
6. Valitse **OK**.

**Huomautus!**

Jos vaihdat taustakartan tyytin offline-kartasta (**Ei mitään**) online (**HERE**-kartaksi), tarkista, että alikarttojen ja kameran kohdepisteiden sijainti on edelleen oikea.

Kameroiden tai sijaintien hakeminen maailmankartalta:

1. Kirjoita kameran nimi, sijainti tai osoite hakukenttään.
Kun alat kirjoittaa, näet avattavan valikon, jossa on kirjoittamaasi sopivia vaihtoehtoja.
2. Valitse haluamasi vaihtoehto luettelosta.
Kamera, sijainti tai osoite tulee näkyviin, ja se on muutaman sekunnin ajan merkitty

lipulla  .



Viitata johonkin

- Valinnat-valintaikkuna (Asetukset-valikko), sivu 118

19.15.2**Kameroiden määrittäminen maailmankartalla****Kameran määrittäminen maailmankartalla**

Huomautus: Jos olet määrittänyt karttoihin useita kerroksia, varmista, että valitset oikean kerroksen, johon haluat määrittää kamerasi.

1. Valitse **Globaali kartta**-välilehti.
2. Siirry kohtaan, johon haluat sijoittaa kameran, kirjoittamalla kohdan osoite tai sijainti hakukenttään.

Voit myös lähentää ja loitontaa karttaa käyttämällä  - ja  -painikkeita tai hiiren rullaa.

3. Vedä kamera laitepuusta haluamallesi alueelle maailmankartalla.
4. Valitse kamera klikkaamalla sitä.
5. Määritä kameran suuntaus ja näkymä.

Huomautus: Jos valitset domekameran, näet saavutettavissa olevan näkymän ja todellisen näkymän. Varoitusymboli kertoo, että domekameran todellinen näkymä edellyttää vaaka- ja pystysuuntaista kalibrointia. Jos haluat kalibroida domekameran, avaa live-esikatselukuva.

6. Klikkaa  , niin näet valitun kameran live-esikatselukuva.
Esikatselukuva voi auttaa sinua määrittämään kameran suuntauksen ja näkymän.

7. Klikkaa  , niin voit piilottaa valitun kameran live-esikatselukuva.

Huomautus: Jos lisäät kameran maailmankartalle mutta et ole vielä lisännyt kyseistä kameraa loogiseen puuhun, se lisätään automaattisesti loogisen puun loppuun.

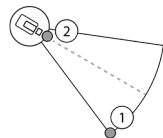
Kameran suuntauksen ja näkymän määrittäminen

1. Määritä näkymä vetämällä sitä.
2. Käännä suuntaa ja määritä se vetämällä sitä.

PTZ-kameran (CPP4 tai sitä uudempi alusta) vaakasuunnan ja näkymän määrittäminen

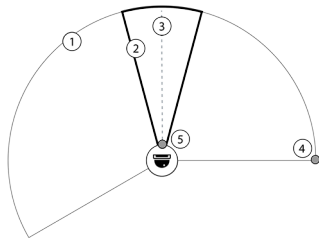



1. Saavutettavissa oleva näkymä on teoreettinen alue, joka on mahdollista nähdä.
2. Todellinen näkymä on PTZ-kameran todellinen PTZ-paikka.
3. Panorointikulma on 0.
4. Määritä näkymä vetämällä sitä.
5. Käännä suuntaa ja määritä se vetämällä sitä.



Huomautus!

Map-based tracking assistant -ominaisuuden optimaalisen käytön takaamiseksi sinun on myös säädettävä PTZ-kameran pystysuuntaista paikkaa. Suosittelemme live-esikatselukuvan pystysuuntaisen paikan säätämistä alueella olevan tunnetun kohdan perusteella, esimerkiksi jonkin selvästi erottuvan muistomerkin perusteella. Map-based tracking assistant käyttäessä jatkossa aina tätä määritetty pystysuuntaista paikkaa.

Kameran esikatselun näyttäminen tai piilottaminen

1. Klikkaa , niin näet valitun kameran live-esikatselukuvan.
Tai
Napsauta kameraa hiiren kakkospainikkeella ja valitse **Näytä esikatselut**.
Videon esikatselu voi auttaa sinua määrittämään suunnan ja näkymän.
2. Valitse  piilottaaksesi valitun kameran videon esikatselun.
Tai
Napsauta kameraa hiiren kakkospainikkeella ja valitse **Piilota esikatselut**.

Kameran poistaminen maailmankartalta

- ▶ Napsauta kameraa hiiren kakkospainikkeella ja valitse **Poista**.

Kameran näyttäminen kaikissa kerroksissa

- ▶ Napsauta hiiren kakkospainikkeella kameran kohdepistettä ja valitse **Näkyvissä kaikissa kerroksissa**.
Kamera on nyt aina näkyvissä, kun valitset toisen kerroksen.

Kameran maantieteellisen sijainnin muokkaaminen

1. Valitse kamera hiiren kakkospainikkeella ja valitse vaihtoehto **Muokkaa sijaintitietoa**.
Muokkaa sijaintitietoa -valintaikkuna tulee näyttöön.
2. Syötä leveys- ja pituusaste ja napsauta sitten **OK**-painiketta.
Huomautus: Leveys- ja pituusaste-kohtien kirjoittamisen sijaan voit myös kopioida ne ulkoisesta lähteestä. Kun tällöin liität arvot Leveysaste-kenttään, järjestelmä täyttää Pituusaste-kentän automaattisesti.

Kameran kohdepisteiden ryhmittely

Jos olet jo määritellyt useita kameroita maailmankartalle ja loitonat karttaa, kameran kohdepisteet ryhmitellään kohdepisteryhmiin. Samalla näytetään kohdepisteryhmään kuuluvien yksittäisten kohdepisteiden lukumäärä. Valittu kamera ei näy osana ryhmää.

Viitata johonkin

- *Bosch-lähettimen lisääminen ennalta määritetyin maantieteellisin asetuksin, sivu 217*

19.15.3



Karttojen lisääminen maailmankartalle

Voit lisätä itse tekemiäsi karttatiedostoja maailmankartan yläosaan.

BVMS-käyttäjät voivat siten nähdä aiempaa tarkemman näkymän tiettyjen kameroiden sijainneista.



Kartan lisääminen maailmankartalle

1. Valitse **Globaali kartta**-välilehti.
2. Siirry kohtaan, johon haluat sijoittaa kartan, kirjoittamalla kohdan osoite tai sijainti hakukenttään.

Voit myös lähentää ja loitontaa karttaa käyttämällä  - ja  -painikkeita tai hiiren rullaa.

3. Valitse .

Valitse resurssi -ikkuna avautuu.

4. Valitse jokin kartta ja napsauta **OK**.
5. Valitse  ja vedä sitä kääntääksesi karttaa.
6. Valitse  ja vedä sitä liikuttaaksesi karttaa.
7. Käytä vetopisteitä kartan koon säätämiseen.
8. Klikkaa , jos haluat poistaa kartan.

Huomautus: Jos haluat lisätä useita kerroksia, ensimmäinen lisäämäsi kartta on pohjakerros.

Pohjakerros on merkitty  -kenttään numerolla 0.

Kerrosten lisääminen pohjakerrokseen

1. Napsauta numeroa 0  -kentässä.

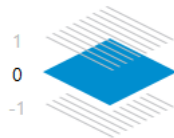

-kenttä aukeaa.



2. Valitse kerros, johon haluat lisätä kartan.
3. **Huomautus:** Voit lisätä kartan vain valitsemalla seuraavan ylemmän tai alemman kerroksen.

4. Valitse .

Valitse resurssi -ikkuna avautuu.



5. Valitse jokin kartta ja napsauta **OK**.
6. Muokkaa lisättyä kerroskarttaa niin, että se sopii pohjakerroksen kartan sijaintiin.

Kerroksen näyttäminen kaikissa kerroksissa

1. Napsauta hiiren kakkospainikkeella mitä tahansa vastaavan kerroskartan säätökuvaketta: ,  tai .
2. Valitse **Näkyvissä kaikissa kerroksissa**.
Tämä kerros on nyt aina näkyvissä, kun valitset toisen kerroksen.



Huomautus: Jos sinulla ei ole internetyhteyttä ja valitsit offline-taustakartan tyyppiä **Ei mitään**, voit lisätä kartan taustakartaksi. Suosittelemme, että teet tästä taustakartasta näkyvän kaikissa kerroksissa. Taustakartta on sitten aina näkyvissä, jos valitset toisen kerroksen.

Kartan maantieteellisen sijainnin määrittäminen

1. Valitse hiiren kakkospainikkeella mikä tahansa vastaavan kerroskartan säätökuvake , ,  tai mikä tahansa kartan ympärillä olevista kahvoista ja valitse sitten vaihtoehto **Aseta sijaintitieto**.

Aseta sijaintitieto -valintaikkuna tulee näyttöön.

Huomautus: Voit parantaa näkyvyyttä suurentamalla valintaikkunaa napsauttamalla sen oikeassa yläkulmassa olevaa Suurena-painiketta.

2. Vedä merkit  ja  haluttuihin paikkoihin kartalla.
3. Syötä kunkin merkin tarkka leveys- ja pituusaste annettuihin kenttiin ja napsauta sitten **OK**-painiketta.

Huomautus: Leveys- ja pituusastearvojen kirjoittamisen sijaan voi myös kopioida ne ulkoisesta lähteestä. Kun tällöin liität arvot Leveysaste-kenttään, järjestelmä täyttää Pituusaste-kentän automaattisesti.

19.16

Karttaikkunan lisääminen

Pääikkuna > **Kartat ja rakenne** > **Looginen Puu**-välilehti

Lisää karttaikkuna seuraavasti:

1. Lisää karttaikkuna klikkaamalla .
2. Kirjoita karttaikkunan nimi.
3. Siirtyäksesi sijaintiin, johon haluat luoda karttaikkunan, kirjoita sijainnin osoite tai nimi maailmankartan hakukenttään.

Jos et tiedä sen osoitetta tai nimeä, voit lähentää ja loitontaa karttaa käyttämällä  -

ja  -painikkeita tai hiiren rullaa.

4. Tallenna määrytykset valitsemalla .



Huomautus!

Jos karttanäkymässä on eri kerroksia, määrittystä tallennettaessa valittu kerros on se kerros, joka näkyy Operator Clientissa, kun käyttäjä avaa karttanäkymän. Käyttäjä voi muuttaa karttanäkymän kerrosta kuvaruudussa jälkikäteen.

19.17

Map-based tracking assistantin käyttöönotto

Map-based tracking assistant auttaa seuraamaan liikkuvia kohteita useiden kameroiden avulla. Kyseiset kamerat on määritettävä maailmankartalle. Jos mielenkiintoinen liikkuva kohde tulee näkyviin reaaliajassa, videota toistettaessa tai hälytyksen kuvaruudussa, käyttäjä voi käynnistää Map-based tracking assistantin, joka näyttää kaikki lähellä olevat kamerat automaattisesti.

Map-based tracking assistantin käyttöönotto

1. Siirry Pääikkunaan ja valitse **Asetukset**-valikko > **Asetukset...**-komento.
2. Valitse **Ota järjestelmän ominaisuus käyttöön** -valintaruutu.
3. Valitse **OK**.

19.18 Toimintahäiriöreleen lisääminen

Pääikkuna > **Kartat ja rakenne** > **Looginen Puu** -välilehti >  > **Toimintahäiriörele** -valintaikkuna

Käyttötarkoitus

Toimintahäiriöreleen on tarkoitus kytkeä ulkoinen hälytys (esimerkiksi varoitusvalo tai sireeni) päälle vakavan järjestelmävirheen yhteydessä.

Käyttäjän on nollattava rele manuaalisesti.

Toimintahäiriörele voi olla jokin seuraavassa luettelossa olevista releistä:

- BVIP-lähetin- tai -vastaanotinrele
- ADAM-rele
- Rikosilmoitinkeskuksen lähtö

Esimerkki

Jos tapahtuu jotakin, mikä vaikuttaa merkittävästi järjestelmän toimintaan (esimerkiksi kiintolevyvirhe), tai jos tapahtuma vaarantaa toimipaikan turvallisuuden (esimerkiksi vertailukuvatarkistus epäonnistuu), toimintahäiriörele aktivoituu. Tällöin esimerkiksi hälytysääni käynnistetään tai ovet suljetaan automaattisesti.

Toiminnan kuvaus

Voit määrittää yhden releen toimimaan toimintahäiriöreleenä. Toimintahäiriörele aktivoidaan automaattisesti, kun jokin käyttäjän määrittämistä tapahtumista käynnistyy. Releen aktivointi tarkoittaa, että releeseen lähetetään sulkemiskomento. Tämän jälkeinen Rele suljettu - tapahtuma irrotetaan komennosta ja se muodostetaan ja vastaanotetaan vain, jos releen tila muutetaan fyysisesti. Esimerkiksi releen sulkeminen aikaisemmin ei lähetä tätä tapahtumaa. Toimintahäiriörelettä käsitellään muiden releen tavoin lukuun ottamatta tilannetta, jossa käyttäjän määrittämä tapahtumajoukko käynnistää sen automaattisesti. Käyttäjä voikin sen vuoksi poistaa toimintahäiriöreleen käytöstä Operator Client -sovelluksessa. Toimintahäiriöreleen poistaminen käytöstä on mahdollista myös Web-työasemassa. Koska tavalliset käyttöoikeudet koskevat myös toimintahäiriörelettä, kaikkien työasemien on käsiteltävä kirjautuneen käyttäjän käyttöoikeudet.

Lisääminen:

1. Valitse rele **Toimintahäiriörele** -luettelosta.
2. Valitse **Tapahtumat...**
Toimintahäiriöreleen tapahtumavalinta -valintaikkuna avautuu.
3. Valitse napsauttamalla tapahtumat, jotka voivat käynnistää toimintahäiriöreleen.
4. Valitse **OK**.
Toimintahäiriörele lisätään järjestelmään.

19.18.1 Toimintahäiriörele-valintaikkuna

Pääikkuna > **Kartat ja rakenne** > **Looginen Puu** -välilehti >  > **Toimintahäiriörele** -valintaikkuna

Voit lisätä toimintahäiriöreleen järjestelmään. Voit määrittää toimintahäiriöreleenä toimivan releen ja tapahtumat, jotka käynnistävät toimintahäiriöreleen.

Rele on oltava määritettynä loogisessa puussa.

Toimintahäiriörele

Valitse haluttu rele luettelosta.

Tapahtumat...

Napsauta, jos haluat avata **Toimintahäiriöreeleen tapahtumavalinta** -valintaikkunan.

19.19**Laitteiden ohituksen määrittäminen**

Pääikkuna > **Kartat ja rakenne** > **Looginen Puu**-välilehti

Tietyt lähettimet, kamerat, tulot ja releet voidaan ohittaa esimerkiksi rakennustöiden ajaksi.

Jos lähetin, kamera, tulo tai rele ohitetaan, tallennus keskeytyy, BVMS Operator Client ei näytä mitään tapahtumia tai hälytyksiä eikä hälytyksiä kirjata lokiin.

Ohitetut kamerat näyttävät edelleen suoraa videokuvaa Operator Clientissa ja vanhat tallenteet ovat käyttäjän käytettävissä.

**Huomautus!**

Jos lähetin ohitetaan, kyseisen lähettimen kameroille, releille ja tuloille ei luoda mitään hälytyksiä tai tapahtumia. Jos tietty kamera, rele tai tulo ohitetaan erikseen ja tietyn laitteen yhteys lähettimeen katkaistaan, nämä hälytykset luodaan edelleen.

Laitteen ohittaminen / ohituksen poistaminen Loogisessa Puussa tai Laittepuussa:

1. Laitteen ohittaminen / ohituksen poistaminen Loogisessa Puussa tai Laittepuussa.
2. Valitse **Ohita** / **Poista ohitus**.

Laitteen ohittaminen tai ohituksen poistaminen kartalla:

Katso *Kohdekartan laitteiden hallinta, sivu 265*

**Huomautus!**

Ohitetut laitteet voidaan suodattaa hakutekstikentässä.

Viitata johonkin

- *Kohdekartan laitteiden hallinta, sivu 265*

20

Aikataulut -sivu

Pääikkuna >

Määrittää Tallennusaikataulut ja Tehtäväaikataulut.



Nimeä valittu tallennus- tai tehtäväaikataulu uudelleen valitsemalla tämä.

Tallennusaikataulut

Näyttää Tallennusaikataulut-puun. Valitse määritysasetus.

Tehtäväaikataulut

Näyttää Tehtäväaikataulut-puun. Valitse määritysasetus.

Lisää

Lisää uusi tehtäväaikataulu napsauttamalla.

Poista

Poista valittu tehtäväaikataulu napsauttamalla.

Viitata johonkin

– *Aikataulujen määrittäminen, sivu 275*

20.1

Tallennusaikataulut -sivu

Pääikkuna > > Valitse Tallennusaikataulut-puun kohde

Määrittää Tallennusaikataulut.

Viikonpäivät

Näyttää viikonpäivien aikataulutaulukon. Kaikkien määritettyjen tallennusaikataulujen ajanjaksot näkyvät näytössä.

Valitse aikataulun ajanjaksot vetämällä osoitin oikeaan kohtaan. Kaikki valitut solut näkyvät samanvärisenä kuin valittu aikataulu.

Vuorokauden 24 tuntia näkyvät vaakasuunnassa. Jokainen tunti on jaettu neljään soluun. Yksi solu kuvaa 15:ttä minuuttia.

Juhlapyhät

Näyttää viikonpäivien aikataulutaulukon.

Poikkeuspäivät

Näyttää poikkeuspäivien aikataulutaulukon.

Lisää

Näyttää vaadittujen juhlapyhien tai poikkeuspäivien lisäämisen valintaikkunan.

Poista

Näyttää vaadittujen juhlapyhien tai poikkeuspäivien poistamisen valintaikkunan.

Viitata johonkin

- *Tallennusaikataulun määrittäminen, sivu 275*
- *Juhlapyhien ja poikkeuspäivien lisääminen, sivu 277*
- *Juhlapyhien ja poikkeuspäivien poistaminen, sivu 278*
- *Aikataulun nimeäminen uudelleen, sivu 278*

20.2

Tehtäväaikataulut -sivu

Pääikkuna > > Valitse Tehtäväaikataulut-puun kohde

Määrittää käytettävissä olevat Tehtäväaikataulut. Määrittää toistuvan tai vakiorytmin.

Vakio

Näyttää aikataulutaulukon vakio tehtävää aikataulujen määrittämiseen. Jos määrität vakiorytmin, mikään toistuva rytmi ei ole käytettävissä valitussa aikataulussa.

Toistuva

Näyttää Aikataulutaulukon, jolla määritetään valitulle aikataululle toistuva rytmi. Voit esimerkiksi määrittää aikataulun joka kuukauden joka toiselle tiistaille tai joka vuoden heinäkuun 4:nneille päivälle. Jos määrität toistuvan rytmin, vakiorytmit eivät ole käytettävissä valitussa tehtävää aikataulussa.

Viikonpäivät

Näyttää viikonpäivien aikataulutaulukon.

Valitse aikataulun ajanjaksot vetämällä osoitin oikeaan kohtaan. Valitut solut näytetään valitun aikataulun värisenä.

Vuorokauden 24 tuntia näkyvät vaakasuunnassa. Jokainen tunti on jaettu neljään soluun. Yksi solu kuvaa 15:ttä minuuttia.

Juhlapyhät

Näyttää viikonpäivien aikataulutaulukon.

Poikkeuspäivät

Näyttää poikkeuspäivien aikataulutaulukon.

Tyhjennä kaikki

Tyhjennä kaikkien käytettävissä olevien päivien (viikonpäivien, juhlapyhien ja poikkeuspäivien) ajanjaksot.

Valitse kaikki

Valitse kaikkien käytettävissä olevien päivien (viikonpäivien, juhlapyhien ja poikkeuspäivien) ajanjaksot.

Lisää...

Näyttää vaadittujen juhlapyhien tai poikkeuspäivien lisäämisen valintaikkunan.

Poista...

Näyttää juhlapyhien tai poikkeuspäivien poistamisen valintaikkunan.

Toistuva rytmi

Valitse haluamasi tehtävää aikataulun toistumistaajuus (päivittäin, viikoittain, kuukausittain, vuosittain). Valitse sen jälkeen vastaavat vaihtoehdot.

Päivittäinen rytmi

Valitse toistuvan rytmin ajanjaksot vetämällä ne oikeaan kohtaan.

Viitata johonkin

- *Tehtävää aikataulun lisääminen, sivu 276*
- *Vakio tehtävää aikataulun määrittäminen, sivu 276*
- *Toistuvan tehtävää aikataulun määrittäminen, sivu 276*
- *Tehtävää aikataulun poistaminen, sivu 277*
- *Juhlapyhien ja poikkeuspäivien lisääminen, sivu 277*
- *Juhlapyhien ja poikkeuspäivien poistaminen, sivu 278*
- *Aikataulun nimeäminen uudelleen, sivu 278*

21 Aikataulujen määrittäminen

Pääikkuna > **Aikataulut**

Käytettävissä on kaksi aikataulun tyyppiä:



- Tallennusaikataulut
- Tehtäväaikataulut

Voit määrittää enintään kymmenen eri tallennusaikataulua tallennusaikataulukossa. Kameran voivat toimia eri tavoin näissä segmenteissä. Esimerkiksi niiden kuvataajuus ja tarkkuusasetukset voivat vaihdella (määritetään **Kamerat ja tallennus** -sivulla). Kaikissa ajanjaksomäärittelyissä voi käyttää täsmälleen yhtä Tallennusaikataulua. Välejä tai päällekkäisyyksiä ei sallita.

Voit määrittää Tehtäväaikatauluja eri tapahtumille, joita järjestelmässä voi ilmetä (määritetään **Tapahtumat**-sivulla).

Katso Tallennusaikataulujen ja Tehtäväaikataulujen määritelmät sanastosta.

Aikatauluja käytetään Configuration Client -järjestelmän muilla sivuilla:

- **Kamerat ja tallennus** -sivu
Määrittää tallennukseen liittyvät asetukset.
- **Tapahtumat** -sivu
Määrittää, milloin tapahtumat aiheuttavat kirjauksen, hälytyksiä tai toteuttavat komentosarjat.
- **Käyttäjiryhmät** -sivu
Määrittää, milloin käyttäjäryhmän jäsenet voivat kirjautua sisään.
- Tallenna asetukset valitsemalla .
- Kumoa edellinen asetetus valitsemalla .
- Aktivoi määrittely valitsemalla .

Viitata johonkin

- *Tallennusaikataulut* -sivu, sivu 273
- *Tehtäväaikataulut* -sivu, sivu 273

21.1 Tallennusaikataulun määrittäminen

Pääikkuna > **Aikataulut**

Voit lisätä Poikkeuspäiviä ja Juhlapäiviä Tallennusaikatauluihin. Nämä asetukset korvaavat normaalin viikkoaikataulu asetukset.

Aleneva prioriteettijärjestys on seuraava: poikkeuspäivät, juhlapäivät, viikonpäivät.

Tallennusaikatauluja voi olla enintään 10. Kolme ensimmäistä aikataulua on määritetty

oletusarvoisesti. Asetuksia voidaan muuttaa. Harmaalla kuvakkeella  merkityille merkinnöille ei ole määritetty ajanjaksoa.

Tallennusaikatauluilla on samat viikonpäivät.

Jokaisella vakioimuotoisella Task Schedulella on omat viikonpäiväkuviot.

Tallennusaikataulun määrittäminen:

1. Valitse **Tallennusaikataulut**-puussa aikataulu.
2. Valitse **Viikonpäivät**-välilehti.
3. Valitse **Aikataulutaulukko**-kentässä valitun aikataulun ajanjaksot vetämällä hiiren osoitinta. Valitut solut näytetään valitun aikataulun värisenä.

Huomautukset:

- Voit merkitä ajanjakson tallennusaikataulun viikonpäivään toisen tallennusaikataulun värillä.

Viitata johonkin

- *Tallennusaikataulut -sivu, sivu 273*



21.2

Tehtäväaikataulun lisääminen

Pääikkuna > **Aikataulut**

Tehtäväaikataulun lisääminen:

1. Valitse **Lisää**.
Uusi merkintä lisätään.
2. Kirjoita nimi.
3. Valitse **Vakio** vakiomuotoiselle Tehtäväaikataululle tai **Toistuva** toistuvalla Tehtäväaikataululle.
Jos muutat asetusta, esiin tulee viestiruutu. Valitse **OK**, jos haluat muuttaa aikataulun tyyppiä.

Vakiomuotoinen Tehtäväaikataulu näkyy muodossa , toistuva Tehtäväaikataulu muodossa .

4. Määritä tarvittavat valittua aikataulua koskevat asetukset.

Viitata johonkin

- *Tehtäväaikataulut -sivu, sivu 273*

21.3

Vakioehtäväaikataulun määrittäminen

Pääikkuna > **Aikataulut**

Jokaisella vakiomuotoisella Task Schedulella on omat viikonpäiväkuviot.

Vakioehtäväaikataulun määrittäminen:

1. Valitse **Tehtäväaikataulut**-puussa vakiomuotoinen Tehtäväaikataulu.
2. Valitse **Viikonpäivät**-välilehti.
3. Valitse **Aikataulutaulukko**-kentässä valitun aikataulun ajanjaksot vetämällä hiiren osoitinta.

Viitata johonkin

- *Tehtäväaikataulut -sivu, sivu 273*

21.4

Toistuvan tehtäväaikataulun määrittäminen

Pääikkuna > **Aikataulut**

Jokaisella toistuvalla Tehtäväaikataululla on oma päiväkuvio.

Toistuvan tehtäväaikataulun määrittäminen:

1. Valitse **Tehtäväaikataulut** -puusta toistuva Tehtäväaikataulu .
2. Valitse **Toistuva rytmi** -kentässä, kuinka usein Tehtäväaikataulu halutaan toistaa (**Päivittäin**, **Viikoittain**, **Kuukausittain**, **Vuosittain**) ja tee tarvittavat asetukset.
3. Valitse **Aloituspäivämäärä** -luettelosta haluttu aloituspäivä.
4. Valitse **Päivittäinen rytmi** -kentässä haluttu ajanjakso vetämällä hiiren osoitinta.

Viitata johonkin

– *Tehtäväaikataulut -sivu, sivu 273*

21.5 Tehtäväaikataulun poistaminen

Pääikkuna > > Valitse **Tehtäväaikataulut**-puun kohde

Tehtäväaikataulun poistaminen:

1. Valitse kohde **Tehtäväaikataulut**-puusta.

2. Valitse **Poista**.

Tehtäväaikataulu poistetaan. Kaikki tähän aikatauluun määritetyt kohteet poistetaan aikataulusta.

Viitata johonkin

– *Tehtäväaikataulut -sivu, sivu 273*

21.6 Juhlapyhien ja poikkeuspäivien lisääminen

Pääikkuna > **Aikataulut**

**Huomautus!**

Voit lisätä tyhjiä poikkeuspäiviä ja juhlapäiviä. Poikkeuspäivät ja juhlapäivät korvaavat vastaavan viikonpäivän aikataulun.

Esimerkki:

Vanha määrittäminen:

Viikonpäivän aikataulu on määritetty aktiiviseksi kello 9.00–10.00

Poikkeuspäivän aikataulu on määritetty aktiiviseksi kello 10.00–11.00

Tulos: aikataulu on aktiivinen kello 10.00–11.00

Sama toiminta koskee myös juhlapäiviä.

Juhlapyhiä ja poikkeuspäiviä voidaan lisätä Tallennusaikatauluihin tai Tehtäväaikatauluihin.

Tallennusaikatauluilla on samat juhla- ja poikkeuspäivät.

Jokaisella vakiomuotoisella Tehtäväaikataululla on omat juhla- ja poikkeuspäiväkuviot.

Juhlapyhien ja poikkeuspäivien lisääminen aikatauluun:

1. Valitse aikataulu **Tallennusaikataulut**- tai **Tehtäväaikataulut**-puusta.

2. Valitse **Juhlapyhät**-välilehti.

3. Valitse **Lisää**.

Lisää juhlapäiviä -valintaikkuna avautuu.

4. Valitse yksi tai useampi juhlapäivä ja valitse **OK**.

Valitut juhlapäivät lisätään Aikataulutaulukkoon.

5. Valitse oikea ajanjakso vetämällä hiiren osoitinta (ei voida käyttää Tallennusaikatauluille).

Valitut solut tyhjennetään ja päinvastoin.

6. Valitse **Poikkeuspäivät**-välilehti.

7. Valitse **Lisää**.

Lisää Poikkeuspäiviä -valintaikkuna avautuu.

8. Valitse yksi tai useampi erikoispäivä ja valitse **OK**.

Valitut poikkeuspäivät lisätään Aikataulutaulukkoon.

9. Valitse oikea ajanjakso vetämällä hiiren osoitinta (ei voida käyttää Tallennusaikatauluille).

Valitut solut tyhjennetään ja päin vastoin.

Lisätyt juhlapäivät ja poikkeuspäivät näkyvät aikajärjestyksessä.

Huomautukset:

- Voit merkitä ajanjakson tallennusaikataulun juhla- tai poikkeuspäivään toisen tallennusaikataulun värillä.

Viitata johonkin

- *Tallennusaikataulut -sivu, sivu 273*
- *Tehtäväaikataulut -sivu, sivu 273*

21.7

Juhlapyhien ja poikkeuspäivien poistaminen

Pääikkuna > **Aikataulut**

Juhlapyhiä ja poikkeuspäiviä voidaan poistaa Tallennusaikataulusta tai Tehtäväaikataulusta.

Juhlapyhien ja poikkeuspäivien poistaminen Tehtäväaikataulusta:

1. Valitse aikataulu **Tallennusaikataulut-** tai **Tehtäväaikataulut-**puusta.
2. Valitse **Juhlapyhät**-välilehti.
3. Valitse **Poista**.
Valitse poistettavat juhlapäivät -valintaikkuna avautuu.
4. Valitse yksi tai useampi juhlapyhä ja valitse **OK**.
Valitut juhlapyhät poistetaan Aikataulutaulukosta.
5. Valitse **Poikkeuspäivät**-välilehti.
6. Valitse **Poista**.
Valitse poistettavat Poikkeuspäivät -valintaikkuna avautuu.
7. Valitse yksi tai useampi poikkeuspäivä ja valitse **OK**.
Valitut poikkeuspäivät poistetaan Aikataulutaulukosta.

Viitata johonkin

- *Tallennusaikataulut -sivu, sivu 273*
- *Tehtäväaikataulut -sivu, sivu 273*

21.8

Aikataulun nimeäminen uudelleen

Pääikkuna >

Aikataulun nimeäminen uudelleen:

1. Valitse kohde **Tallennusaikataulut-** tai **Tehtäväaikataulut-**puusta.
2. Valitse  .
3. Kirjoita uusi nimi ja paina ENTER-näppäintä. Kohde nimetään uudelleen.

Viitata johonkin

- *Tallennusaikataulut -sivu, sivu 273*
- *Tehtäväaikataulut -sivu, sivu 273*

22

Kamerat ja tallennus -sivu

**Huomautus!**

BVMS Viewer sisältää vain perusominaisuudet. Kehittyneet toiminnot sisältyvät BVMS Professional -tuotteeseen. Tarkempia tietoja eri BVMS-versioista saat osoitteesta www.boschsecurity.com sekä BVMS-pikavalintaoppaasta: [BVMS-pikavalintaopas](#).

Pääikkuna > **Kamerat ja tallennus**

Näyttää Kamerataulukko- tai Tallennustaulukko-sivun.

Määritä kameran ominaisuudet ja tallennusasetukset.

Voit tehdä tyypin mukaan näytettävien kameroiden suodatuksen.

Kuvakkeet

	Tallennusasetukset voidaan kopioida Tallennusaikataulusta toiseen.
	Avaa Suoratoiston laatuasetukset -valintaikkunan.
	Avaa Ajoitetun tallennuksen asetukset -valintaikkunan.
	Napsauttaminen avaa valintaikkunan, jossa voit määrittää valitun PTZ-kameran.
	Näyttää kaikki käytettävissä olevat kamerat riippumatta siitä, mikä niiden tallennuslaite on.
	Vaihda kamerataulukko valitun tallennuslaitteen mukaan valitsemalla tämä.
	Näyttää vastaavan kamerataulukon. Tallennusasetuksia ei ole käytettävissä, sillä näitä kameroita ei ole tallennettu BVMS -järjestelmään.
	Valitse valitaksesi sarakkeet, joiden pitäisi olla näkyvissä Kamerat -pöydässä.

Kohteiden etsiminen:

- Kirjoita hakukenttään merkkijono ja suodata näytettävät kohteet painamalla näppäintä ENTER.

Vain merkkijonon sisältävät kohteet ja niitä vastaavat ylätasoon kohteet (vain puissa) näytetään. Suodatettujen kohteiden määrä ja kohteiden kokonaisuus ilmoitetaan.

Huomautus: Pane merkkijonot lainausmerkkeihin, jos haluat etsiä tarkkaa merkkijonoa: esimerkiksi "Camera 1" suodattaa juuri tämän nimiset kamerat, muttei kameraa camera 201.

22.1 Kamerat -sivu

Pääikkuna > **Kamerat ja tallennus** > Vaihda kuvaketta napsauttamalla Kamerat-sivu

tallennuslaitetta vastaavaksi, esimerkiksi 

Näyttää BVMS -järjestelmässä käytettävissä olevien kameroiden tietoja.

Voit muuttaa seuraavia kameran ominaisuuksia:

- Kameran nimi
- Äänilähteen määrittäminen
- Looginen numero
- PTZ-ohjaus, jos käytettävissä
- Suoran kuvan laatu (VRM ja suora kuva / paikallistallennus)
- Tallennusasetusten profiili
- Tallennuksen vähimmäis- ja enimmäiskesto
- Region of Interest (ROI)
- ANR (Automaattinen verkon eheytyminen)
- Kaksoistallennus

Voit mukauttaa Kamerat-pöytä:

1. Valitse  valitaksesi sarakkeet, joiden pitäisi olla näkyvissä **Kamerat**-pöydässä.
2. Järjestä taulukko sarakkeiden mukaan napsauttamalla sarakkeen otsikkoa.

Kamera - Lähetin

Näyttää laitetyypin.

Kamera - Kamera

Näyttää kameran nimen.

Kamera - Verkko-osoite

Näyttää kameran IP-osoitteen.

Kamera - Paikka

Näyttää kameran paikan. Näytössä on **Määrittämätön sijainti**, jos kameraa ei ole vielä määritetty loogiseen puuhun.

Kamera - Laiteperhe

Näyttää sen laiteperheen nimen, johon valittu kamera kuuluu.

Kamera - Numero

Muokkaa loogista numeroa, jonka kamera on saanut automaattisesti, kun se tunnistettiin.

Jos syötät jo käytetyn numeron, näytössä näkyy vastaava viesti.

Looginen numero on jälleen vapaa, kun kamera on poistettu.

Ääni

Määritä kameran äänilähde napsauttamalla solua.

Jos järjestelmässä tapahtuu hälytys, jonka prioriteetti on alhainen ja jonka kameraan on määritetty äänitoiminto, hälytyksen äänisignaali käynnistyy, vaikka samanaikaisesti näytössä näkyisi myös hälytys, jonka prioriteetti on korkeampi. Tämä toteutuu vain, jos korkeamman prioriteetin hälytykseen ei ole määritetty ääntä.

Äänilinkin muodostaminen kameroiden välille

Äänilinkityksen avulla määrittäjä voi määrittää mille tahansa kameralle toisen kameran äänitulon ja -lähdön.

Tämä ominaisuus on hyödyllinen sellaisissa tilanteissa kuin toisen kameran äänitulon ja -lähdön määrittämisessä kameraan, jossa ei ole mikrofonia ja kaiutinta. Tämän ansiosta käyttäjät voivat kommunikoida henkilöiden kanssa kumman tahansa kameran lähellä samalla kun he katsovat suoratoistoa mistä tahansa kamerasta.

Vaihtoehdot äänen linkittämiseksi eri laitteiden välillä näkyvät seuraavassa järjestyksessä:

1. **<Ei ääntä>**
2. valitun laitteen ääni
3. ääni laitteista, jotka ovat samassa paikassa laitepuussa
4. ääni kaikista muista käytettävissä olevista laitteista.

Virrat / Suoratoistorajoitukset

Tämä sarake on vain luku -tilassa, ja se osoittaa kyseisen kameran suoratoistorajat.

Huomautus: Suoratoistorajat näytetään vain CPP13 ja CPP14-kameroille.



Huomautus!

Et voi muokata suoratoistorajoja BVMS-järjestelmässä. Voit muokata niitä lähettimen verkkosivustolla tai Configuration Managerissa. Kun olet muokannut suoratoistorajoja verkkosivustolla tai Configuration Managerissa, sinun on päivitettävä laitteen ominaisuudet BVMS-järjestelmässä. Jos et päivitä laitteen ominaisuuksia, BVMS korvaa päivitetty suoratoistorajat vanhoilla asetuksilla, jotka näytettiin, kun päivitit laitteen ominaisuuksia viimeksi.

Tietovirta 1 / Tietovirta 2 / Suoratoisto 3-asetukset



Huomautus!

Vain CPP13- ja CPP14-kamerat tukevat kolmatta suoratoistoa.



Huomautus!

Voit käyttää suoratoistoa 3 vain suorana lähetyksenä. Tallennus ei ole mahdollista.

Tietovirta 1 - Koodain / Tietovirta 2 - Koodain / Suoratoisto 3 - Koodain (saatavilla vain VRM-järjestelmään ja vain live- ja paikallistallennuskameroihin)

Valitse haluamasi videoresoluutio napsauttamalla solua.

Videoresoluution arvot ladataan lähettimestä. Näiden arvojen näyttämiseen voi kulua hetkinen.

Huomautus: Tämä sarake näkyy vain silloin, jos olet määrittänyt vähintään yhden kameran, joka tukee kolmatta suoratoistoa.

Tietovirta 1 - Laatu / Tietovirta 2 - Laatu / Suoratoisto 3 - Laatu (saatavilla vain VRM-järjestelmään ja vain live- ja paikallistallennuskameroihin)

Valitse haluttu laatu reaaliaikaiseen katseluun tai tallennukseen käytettävälle tietovirralle.

Voit määrittää laatuasetukset **Suoratoiston laatuasetukset** -valintaikkunassa.

Huomautus: Tämä sarake näkyy vain silloin, jos sinulla on vähintään yksi kamera, joka tukee kolmatta suoratoistoa.

Tietovirta 1 - Aktiivinen alusta / Tietovirta 2 - Aktiivinen alusta / Suoratoisto 3 - Aktiivinen alusta (saatavilla vain VRM-järjestelmään ja vain live- ja paikallistallennuskameroihin)

Näyttää alustan asetukset **Suoratoiston laatuasetukset** -valintaikkunassa. Tämä sarake on vain luku -tilassa, ja se osoittaa, mitkä profiiliasetukset kirjoitetaan lähettimeen.

Huomautus: Tämä sarake näkyy vain, jos sinulla on vähintään yksi kamera, joka tukee kolmatta suoratoistoa.

Virta 1 / Profiili, Virta 2 / Profiili (saatavilla vain ONVIF-kameroihin)

Siirry tämän ONVIF-kameran käytössä oleviin live-profiilin tunnistimiin napsauttamalla solua.

Jos valitset **<Automaattinen>**-vaihtoehdon, laadukkainta tietovirtaa käytetään automaattisesti.

Huomautus: Jos olet asentanut vanhemman VSG version, joka ei tue kahta suoratoistoa, vaihtoehdoksi **<Käytä virtaa 1>** asetetaan automaattisesti **Virta 2 / Profiili**.

Varmista, että asennat uusimman VSG-version.

Virta 1 / Kuvan resoluutio, Virta 2 / Kuvan resoluutio (saatavilla vain ONVIF-kameroihin)

Tämä sarake on Vain luku -tilassa ja osoittaa valitun suoratoistoprofiilin kuvan resoluution.

Reaaliaikainen videokuva - Tietovirta (saatavilla vain VRM-järjestelmään ja vain live- ja paikallistallennuskameroihin)

Valitse suoratoisto VRM-järjestelmään tai paikalliseen tallennukseen tai vain live-lähettimelle.

Reaaliaikainen videokuva - ROI (saatavilla vain VRM-järjestelmään ja vain live- ja paikallistallennuskameroihin)

Valitse käyttöön Region of Interest (ROI). Tämä on mahdollista vain, jos **Laatu**-sarakkeessa valitaan H.264 MP SD ROI tai H.265 MP SD ROI tietovirralle 2 ja tietovirta 2 on määritetty reaaliaikaiseen videokuvaan.

Huomautus: jos tietyissä työasemissa käytetään Live-tilassa tietovirtaa 1, kyseisessä työasemassa käytössä oleva Operator Client ei voi ottaa kohdealuetta käyttöön kamerassa.



otetaan automaattisesti käyttöön  -taulukossa.

Reaaliaikainen videokuva - Suoratoisto (saatavilla vain kameroihin, jotka on liitetty VSG-version kautta)

Valitse haluttu suoratoisto tietystä kamerasta napsauttamalla solua.

ONVIF Kameroille ovat käytettävissä seuraavat vaihtoehdot:

- **Suora (kamerasta)**
- **Virta 1 (VSG:n kautta)**
- **Virta 2 (VSG:n kautta)**

Bosch Kameroille ovat käytettävissä seuraavat vaihtoehdot:

- **Tietovirta 1**
- **Tietovirta 2**

Huomautus: Jos valitset Video Streaming Gateway -laitteen suoran videon hakemiseen työasemassa, suora video haetaan vain, jos olet valinnut **Suora (kamerasta)** -vaihtoehdon suoratoistoa varten.

Reaaliaikainen videokuva - Profiili (saatavilla vain ONVIF kameroihin, jotka on liitetty VSG-version kautta)

Selaa tämän ONVIF kameran käytettävissä olevia live-profiilitunnuksia napsauttamalla solua.

Huomautus: Voit valita live-videoprofiilin vain, jos olet valinnut **Suora (kamerasta)** -vaihtoehdon suoratoistolle. Jos valitset suoratoistolle **Virta 1 (VSG:n kautta)** - tai **Virta 2 (VSG:n kautta)** -version, live-videoprofiiliksi asetetaan automaattisesti **<Automaattinen>**.

Tallennus - Asetus

Napsauta solua ja valitse tarvittava tallennusasetus. Käytettävissä olevat tallennusasetukset määritetään **Ajoitetun tallennuksen asetukset** -valintaikkunassa.

Tallennus - ANR

Ota ANR-toiminto käyttöön valitsemalla valintaruutu. Tämän toiminnon käyttöönotto edellyttää, että lähettimen laiteohjelmiston versio ja laitetyyppi ovat oikeat.

Tallennus - Hälytystä edeltävä enimmäiskesto

Näyttää kameran hälytystä edeltävän lasketun enimmäiskeston. Arvo voi auttaa laskemaan, kuinka paljon tallennuskapasiteettia paikallinen tallennustietoväline tarvitsee.



Huomautus!

Jos lähettimen kahdennettu VRM on jo määritetty, lähettimen asetuksia ei voi muuttaa **Toissijainen tallennus** -sarakkeissa.

Toissijainen tallennus - Asetus (käytössä vain, jos toissijainen VRM on määritetty)

Napsauttamalla solua voit määrittää lähettimen kaksoistallennukseen ajoitetun tallennusasetuksen.

Määrittämisestä riippuen toissijaisen tallennuksen tietovirran määritetty laatu ei kelpaa. Silloin käytetään ensisijaiselle tallennukselle määritettyä tietovirran laatua.

Toissijainen tallennus - Profiili (vain ONVIF-kameroissa)

Napsauttamalla solua voit siirtyä ONVIF-kameran käytössä oleviin tallennusprofiilin tunnustimiin.



(Näkyvissä vain, kun valitset kohdan  **Kaikki**)

Aktivoi PTZ-ohjaus valitsemalla valintaruutu.

Huomautus:

Katso porttiasetukset kohdasta COM1.

Portti (Näkyvissä vain, kun valitset kohdan  **Kaikki**)

Määritä PTZ-ohjaukseen käytettävä lähettimen sarjaportti valitsemalla solu. Kun PTZ-kamera on yhdistetty Bosch Allegiant -järjestelmään, voit valita kohdan **Allegiant**. Tällaisen kameran kanssa ei tarvitse käyttää runkojohtoa.

Yhteyskäytäntö (Näkyvissä vain, kun valitset kohdan  **Kaikki**)

Valitse PTZ-ohjauksen yhteyskäytäntö napsauttamalla solua.

PTZ-osoite (Näkyvissä vain, kun valitset kohdan  **Kaikki**)

Kirjoita PTZ-ohjauksen osoitteen numero.

Tallennus - Tallennuksen vähimmäisaika [päivinä]

Toissijainen tallennus - Tallennuksen vähimmäisaika [päivinä] (vain VRM ja paikallinen tallennus)

Valitse solu ja määritä tämän kameran videotietojen säilyttämiselle vähimmäisaika päivinä. Tallennuksia, jotka ovat tätä aikaa uudempia, ei poisteta automaattisesti.

Tallennus - Tallennuksen enimmäisaika [päivinä]

Toissijainen tallennus - Tallennuksen enimmäisaika [päivinä] (vain VRM ja paikallinen tallennus)

Valitse solu ja määritä tämän kameran videotietojen säilyttämiselle enimmäisaika päivinä. Vain tätä vanhempi tallennus poistetaan automaattisesti. 0 = rajoittamaton.

Viitata johonkin

- *Kaksoistallennuksen määrittäminen kamerataulukossa, sivu 297*
- *Valmiiksi määritettyjen asentojen ja lisäkomentojen määrittäminen, sivu 294*
- *PTZ-portin asetusten määrittäminen, sivu 294*
- *Tietovirran laatuasetusten määrittäminen, sivu 286*
- *Kopioiminen ja liittäminen taulukoissa, sivu 285*

- ANR-toiminnon määrittäminen, sivu 296
- Kamerataulukon vieminen, sivu 286
- ONVIF-profiilin määrittäminen, sivu 297
- Kohdealue toiminnon määrittäminen, sivu 296

22.2 Tallennusasetukset-sivut

Pääikkuna > **Kamerate ja tallennus** >  > Valitse Tallennusaikataulu-välilehti (esimerkiksi )

Mahdollistaa tallennusasetusten määrittämisen.

Näytetyt Tallennusaikataulut määritetään kohdassa **Aikataulut**.

Vain ne sarakkeet kuvataan, jotka eivät ole osa kamerataulukkoa.

- ▶ Järjestä taulukko sarakkeiden mukaan napsauttamalla sarakkeen otsikkoa.

Jatkuva tallennus

Poista tallennus käytöstä tai valitse tietovirran 1 laatu napsauttamalla **Laatu**-sarakkeen solua.

Aktivoi ääni valitsemalla  -sarakkeen valintaruutu.

Suora / tapahtumaa edeltävä tallennus

Napsauta **Laatu**-sarakkeen solua, kun haluat valita tietovirran 2 suoran kuvan laadun (vaaditaan pikatoistossa) ja tapahtumaa edeltävän tallennuksen laadun (vaaditaan liike- ja hälytystallennuksessa). Jos kaksitaajuuksinen suoratoisto on aktiivinen tällä lähettimellä, voit valita suoralle kuvalle tai tapahtumaa edeltävälle tallennukselle tietovirran 1.

Aktivoi ääni valitsemalla  -sarakkeen valintaruutu.

Liikkeentunnistuksen tallennus

Poista tallennus käytöstä tai valitse tietovirran 1 laatu napsauttamalla **Laatu**-sarakkeen solua.

Aktivoi ääni napsauttamalla  -sarakkeen solua.

Valitse liiketapahtumaa edeltävä tallennusaika sekunteina napsauttamalla **Pre-event [s]** -sarakkeen solua.

Valitse liiketapahtuman jälkeinen tallennusaika sekunteina napsauttamalla **Post-event [s]** -sarakkeen solua.

Hälytystallennus

Valitse tietovirran 1 laatu napsauttamalla **Laatu**-sarakkeen solua.

Ota hälytystallennus käyttöön määrittämällä vastaava hälytys.

Aktivoi ääni valitsemalla  -sarakkeen valintaruutu.

Valitse hälytystä edeltävä aika sekunneissa napsauttamalla **Pre-event [s]** -sarakkeen solua.

Valitse hälytyksen jälkeinen aika sekunteina napsauttamalla **Post-event [s]** -sarakkeen solua.

Viitata johonkin

- *Kopioiminen ja liittäminen taulukoissa, sivu 285*

23

Kamerat ja Tallennus -asetusten määrittäminen





Huomautus!

Jotkin tässä asiakirjassa esiteltävät toiminnot eivät ole käytettävissä BVMS Viewer -versiossa.

Lisätietoja eri BVMS-versioista saat osoitteesta www.boschsecurity.com sekä BVMS-pikavalintaoppaasta: [BVMS-pikavalintaopas](#).

Pääikkuna > Kamerat ja tallennus

Tässä luvussa on tietoja kameroiden määrittämisestä BVMS -järjestelmässä. Useita kameroiden ominaisuuksia ja tallennusasetuksia voidaan määrittää.

- Tallenna asetukset valitsemalla .
- Kumoa edellinen asetus valitsemalla .
- Aktivoi määrittäminen valitsemalla .

Viitata johonkin

- *Kamerat -sivu, sivu 280*
- *Ajastetun tallennuksen asetukset -valintaikkuna (vain VRM ja paikallistallennus), sivu 291*
- *Suoratoiston laatuasetukset -valintaikkuna, sivu 287*
- *Valmiiksi määritettyjen asentojen ja lisäkomentojen valintaikkuna, sivu 295*

23.1

Kopioiminen ja liittäminen taulukoissa

Useita Kamerataulukon, Tapahtuman määrittäystaulukon tai Hälytyksen määrittäystaulukon kohteita voidaan määrittää samanaikaisesti.

Taulukon rivin määrittävät arvot voidaan kopioida muille riveille:

- Kopioi kaikki rivin arvot toisille riveille.
- Kopioi vain yksi rivin arvo toiselle riville.
- Kopioi yhden solun arvo kokonaiseen sarakkeeseen.

Voit kopioida arvot kahdella tavalla:

- Kopioi tiedot Leikepöydälle ja liitä ne sieltä.
- Kopioi ja liitä tiedot suoraan.

Voit määrittää liitettävät rivit:

- Kopioi kaikki rivit.
- Kopioi valitut rivit.

Kaikkien rivin määrittävien tietojen kopioiminen ja liittäminen toiselle riville:

1. Napsauta halutut arvot sisältävää riviä hiiren kakkospainikkeella ja valitse **Kopioi rivi**.
2. Napsauta muokattavan rivin otsikkoa.
Jos haluat valita useita rivejä, pidä CTRL-näppäin painettuna rivien otsikoiden valitsemisen aikana.
3. Napsauta taulukkoa hiiren kakkospainikkeella ja valitse **Liitä**.
Arvot kopioidaan.

Yhden rivin arvon kopioiminen ja liittäminen toiselle riville:

1. Napsauta halutut arvot sisältävää riviä hiiren kakkospainikkeella ja valitse **Kopioi rivi**.
2. Napsauta muokattavaa solua hiiren kakkospainikkeella, valitse **Liitä solu kohteeseen** ja valitse sitten **Nykyinen solu**.
Arvo kopioidaan.

Kaikkien määritettävien arvojen kopioiminen suoraan:

1. Napsauta muokattavan rivin otsikkoa.
Jos haluat valita useita rivejä, pidä CTRL-näppäin painettuna rivien otsikoiden valitsemisen aikana.
2. Napsauta halutut arvot sisältävää riviä hiiren kakkospainikkeella, valitse **Kopioi rivi kohteeseen** ja valitse sitten **Valitut rivit**.
Arvot kopioidaan.

Yhden arvon kopioiminen suoraan:

1. Napsauta muokattavan rivin otsikkoa.
Jos haluat valita useita rivejä, pidä CTRL-näppäin painettuna rivien otsikoiden valitsemisen aikana.
2. Napsauta halutut arvot sisältävää solua hiiren kakkospainikkeella, valitse **Kopioi solu kohteeseen** ja valitse sitten **Valinta sarakkeessa** .
Arvo kopioidaan.

Solun arvon kopioiminen kaikkiin sarakkeen muihin soluihin:

- ▶ Napsauta halutut arvot sisältävää solua hiiren kakkospainikkeella, valitse **Kopioi solu kohteeseen** ja valitse sitten **Koko sarake**.
Arvo kopioidaan.

Rivin kahdentaminen:

- ▶ Napsauta riviä hiiren kakkospainikkeella ja valitse **Lisää kahdennettu rivi**.
Rivi lisätään kohdan alle uudella nimellä.

Viitata johonkin

- *Kamerate -sivu, sivu 280*
- *Ajastetun tallennuksen asetukset -valintaikkuna (vain VRM ja paikallistallennus), sivu 291*
- *Tapahtumat -sivu, sivu 299*
- *Hälyt -sivu, sivu 304*

23.2

Kamerataulukon vieminen

Pääikkuna > **Kamerate ja tallennus**

Tai

Pääikkuna > **Kamerate ja tallennus** > Vaihda kuvaketta napsauttamalla Kamerate-sivu



tallennuslaitetta vastaavaksi, esimerkiksi

Näyttää BVMS -järjestelmässä käytettävissä olevien kameroiden tietoja.

Voit viedä kamerataulukon CSV-tiedostoon.

Vieminen:

1. Napsauta kamerataulukkoa hiiren kakkospainikkeella ja valitse **Vie taulukko...**
2. Kirjoita valintaikkunassa sopiva tiedostonimi.
3. Valitse **Tallenna**.
Valittu kamerataulukko viedään csv-tiedostoon.

23.3

Tietovirran laatuasetusten määrittäminen

Tietovirran laatuasetusten lisääminen:

1. Lisää luetteloon uusi asetusta valitsemalla  .
2. Kirjoita nimi.

Tietovirran laatuasetusten poistaminen:

- ▶ Valitse kohde luettelosta ja poista kohde valitsemalla  .
Oletusasetuksia ei voi poistaa.

Tietovirran laatuasetusten nimeäminen uudelleen:

1. Valitse luettelosta asetus.
2. Syötä uusi nimi **Nimi**-kenttään.
Oletusasetuksia ei voi nimetä uudelleen.
3. Valitse **OK**.

Tietovirran laatuasetusten määrittäminen:

1. Valitse luettelosta asetus.
2. Valitse oikeat asetukset.

23.3.1**Suoratoiston laatuasetukset -valintaikkuna**

Pääikkuna > **Kamerat ja tallennus** > 

Voit määrittää tietovirran laatuprofileja, joita voit myöhemmin määrittää kameroihin **Kamerat ja tallennus** -sivulla tai **Ajoitetun tallennuksen asetukset** -valintaikkunassa. Tietovirran laatuun sisältyy videokuvan tarkkuus, kuvataajuus, enimmäiskaistanleveys ja videokuvan pakkaus.

Suoratoiston laadut

Valitse valmiiksi määritetty tietovirran laatu ja lisää uusi tietovirran laatu valmiiksi

määritetyn tietovirran laadun perusteella valitsemalla  . Kun valitset ensin yhden

tietovirran ja sitten  , tietovirran laatuasetus kopioidaan ylätasoon solmuna, jolla ei ole alisolmuja.



Poista valittu tietovirran laatu valitsemalla tämä. Tietovirran laatuasetuksia ei voi poistaa.

Luettelossa on kaikki valmiiksi määritetyt tietovirran laatuasetukset. On suositeltavaa nimetä tietovirran laatu samalla nimellä kuin kameran ympäristö.

Seuraavat tietovirran laatuoprofiilit ovat käytettävissä:

Image optimized: Asetuksissa on optimoitu kuvan laatu. Tämä voi kuormittaa verkkoa.

Bit rate optimized: Asetuksissa on optimoitu pieni kaistanleveys. Tämä voi heikentää kuvan laatua.

Balanced: Asetukset ovat kompromissi optimaalisen kuvan laadun ja optimaalisen kaistanleveyden käytön välillä.

Seuraavat tietovirran laatuoprofiilit ovat käytettävissä BVMS-versiosta 9.0 alkaen Bosch-kameroiden Intelligent Streaming -ominaisuutta varten:

Cloud optimized 1/8 FR: Asetukset on optimoitu pientä kaistanleveyttä varten ja ne ovat identtiset kaikille kameratyypeille.

PTZ optimized: Asetukset on optimoitu PTZ-kameroita varten.

Image optimized quiet / standard / busy

Bit rate optimized quiet / standard / busy

Balanced quiet / standard / busy

Kohdetyypiluokat:

quiet: Asetukset on optimoitu kuville, joissa on vähän liikettä. 89 % staattinen kohde, 10 % normaali kohde, 1 % vilkas kohde.

standard: Asetukset on optimoitu kuville, joissa on jonkin verran liikettä. 54 % staattinen kohde, 35 % normaali kohde, 11 % vilkas kohde.

busy: Asetukset on optimoitu kuville, joissa on paljon liikettä. 30 % staattinen kohde, 55 % vilkas kohde, 15 % ruuhkainen kohde.

Prosenttiarvot on määritetty suhteessa jakaumaan päivän aikana.

Oletusprofiili on Balanced standard.



Huomautus!

Kullekin kamera-alustojen (CPP3–CPP7.3) yhdistelmälle ja kullekin käytettävissä olevalle tarkkuudelle on tietty asetus, jotta kameroille voidaan määrittää oikeat bittinopeudet. Profiili on valittava manuaalisesti kunkin kameran vastaavan kohdetyypin mukaan.



Huomautus!

Päivitysasennuksen yhteydessä uudet profiilit on valittava manuaalisesti, jotta niistä tulee aktiivisia. Vanhat profiilit pysyvät ennallaan.

Nimi

Näyttää tietovirran laadun nimen. Kun lisäät uuden tietovirran laadun, voit muuttaa nimen.

SD-videokuvan tarkkuus

Tämä asetus on käytettävissä vain, kun tietovirran kooderille on asetettu SD-tarkkuus.

Valitse haluamasi videokuvan tarkkuus. Voit määrittää teräväpiirtolaadulle tietovirran 2 SD-laadun.

Huomautus: Tarkkuuteen ei vaikuta, jos kooderille on määritetty HD- tai UHD-tarkkuus (mikä tahansa korkeampi kuin SD-kooderi). Esimerkiksi teräväpiirtokameran tarkkuutta ei voi pienentää SD:ksi tällä asetuksella.

Kuvan lähetysväli

Liikuta valitsinta tai kirjoita sopiva arvo.

Järjestelmä auttaa laskemaan sopivan IPS-arvon.

Kuvan koodausvälin avulla **Kuvan lähetysväli** voit määrittää kuvien koodauksen ja siirron aikavälin. Jos arvo on 1, kaikki kuvat koodataan. Esimerkiksi numero 4 tarkoittaa, että vain joka neljäs kuva koodataan ja seuraavat kolme jätetään väliin. Tämän arvon pitäisi olla sitä korkeampi, mitä pienempi kaistanleveys on käytössä, jotta saadaan paras mahdollinen videokuva.

Koodausmoottori saa anturilta syötteen esimerkiksi 30 kuvaa. Live-näkymän tai tallennuksen vaadittava tulo on 15 kuvaa.

Tätä varten:

- ▶ Aseta **Kuvan lähetysväli** -parametrin arvoksi 2.
Lähetin ohittaa joka toisen anturilta tulevan kuvan ja lähettää vain 15 kuvaa sisältävän H.264-koodatun tietovirran.

Kuvan lähetysväli:

- 1 = täysi kuvataajuus kooderin asetusten mukaisesti
- 2 = 50 % kooderin asetuksissa annetusta kuvataajuudesta (fps – frames per second)

Nopeiden kuvataajuuslaskelmien kaava on: $IPS = \text{sensoritila} / \text{kuvan koodausväli}$.

Kuvasarjarakenne

Valitse kuvasarjalle (GOP) tarvittava rakenne. Valitse IP, IBP tai IBBP sen mukaan, pidätkö tärkeämpänä mahdollisimman pientä viivettä (vain IP-kuvat) vai mahdollisimman pientä kaistanleveyden käyttöä. (GOP-valinta ei ole käytettävissä kaikissa kameroissa.)

Huomautus:

B-kuvia tukevat vain kamerat, joiden tarkkuus on 1080 pikseliä ja laiteohjelmiston versio 6.40.

Vältä B-kuvia live-näkymässä ja PTZ-tilassa, koska ne johtavat live-videon latenssiin.

Bittinopeuden optimointi

Bittinopeuden optimointi viittaa kuvanlaadun tai bittinopeuden vähentämisen ensisijaisuuteen.

Korkea laatu tai **Paras laatu** vähentää bittinopeutta vähemmän tai ei ollenkaan, mutta kuva on hyvä tai erinomainen.

Matala bittinopeus ja **Normaali** bittinopeus vähentää enemmän kaistanleveyttä, mutta tuloksena olevassa kuvassa saattaa olla vähemmän yksityiskohtia.

Jos bittinopeuden optimointi ei ole käytössä, keskimääräisen bittinopeuden odotetaan olevan 24 tuntia (suurempi kuin tavoitebittinopeus).

Tavoitebittinopeus [kb/s]

Liikuta valitsinta tai kirjoita sopiva arvo.

Voit rajoittaa encoder-siirtonopeutta, jolloin kaistanleveyttä hyödynnetään optimaalisesti verkon sisällä. Kohdesiirtonopeus on määritettävä siten, että tyypillisten kohteiden kuvanlaatu on riittävä eikä liiallista liikettä esiinny.

Jos kuvat ovat monimutkaisia tai kuvien sisältö muuttuu usein toistuvan liikkeen takia, tämä rajoitus voidaan tilapäisesti ylittää enintään **Enimmäisbittinopeus [kb/s]** -kenttään kirjattuun arvoon asti.

Enimmäisbittinopeus [kb/s]

Liikuta valitsinta tai kirjoita sopiva arvo.

Enimmäisbittinopeudella määritetään siirron enimmäisnopeus, jota ei voi ylittää.

Enimmäisbittinopeus asetetaan, jotta voitaisiin määrittää videokuvan tallennukseen käytettävä levytila.

I- ja P-kuvien videokuvan laadun asetusten mukaan tämä seikka voi aiheuttaa tiettyjen kuvien jäämisen pois.

Tässä kohdassa annetun arvon on oltava vähintään 10 % **Tavoitebittinopeus [kb/s]** -kentässä annettua arvoa suurempi. Jos tässä annettu arvo on liian pieni, se säädetään automaattisesti.

I-kuvan etäisyys

Tällä parametrilla voit asettaa aikavälit, joilla I-kuvien koodaus tehdään.

Arvo 1 tarkoittaa, että I-kuvia tuotetaan jatkuvasti. Arvo 10 tarkoittaa, että vain joka kymmenes kuva on I-kuva ja arvo 60 tarkoittaa, että vain joka kuudeskymmenes jne. Väliin jäävät I-kuvat koodataan P-kuviksi.

Huomautus: Käytettäessä erittäin pitkää kuvasarjaa (jopa 255 kuvaa) yhdistettynä pieneen kuvataajuuteen (1 kuva/s), I-kuvien aikaväli on liian suuri eikä toistoa voida näyttää.

Suosittellemme lyhentämään kuvasarjan pituuden 30:ksi.

Kuvan laatutaso

Tässä voit määrittää arvon asetusten 0 ja 100 väliltä sekä I- että P-kuville. Matalimmalla arvolla kuvan laatu on paras ja kuvan päivitysnopeus on pienin. Korkeimmalla arvolla kuvan päivitysnopeus on paras ja kuvan laatu on pienin.

Hyvä videolaatu saavutetaan asettamalla laatutaso sitä korkeammalle, mitä pienempi käytettävissä oleva kaistanleveys on.

Huomautus:

Jos tekninen tuki ei anna ohjeita, suosittelemme valitsemaan **Automaattinen**-valintaruudut. Paras mahdollinen liikkeen ja kuvan tarkkuuden yhdistelmä säädetään silloin automaattisesti.

VIP X1600 XFM4 -asetukset

Voit määrittää seuraavat H.264-asetukset VIP X 1600 XFM4 -lähetinmoduulille.

H.264-palkkisuodatin: Valitsemalla tämän voit parantaa kuvan laatua ja ennakoinnin suorituskykyä tasoittamalla teräviä reunoja.

CABAC: Valitsemalla tämän voit aktivoida tehokkaan pakkauksen. Käyttää paljon käsittelytehoa.

Viitata johonkin

– *Tietovirran laatuasetusten määrittäminen, sivu 286*

23.4**Kameran ominaisuuksien määrittäminen**

Pääikkuna > **Kamerat ja tallennus** > 

Kameran ominaisuuksien muuttaminen:

1. Napsauta **Kamera**-sarakkeen solua ja kirjoita kameran uusi nimi.
Tämä nimi näytetään kaikissa paikoissa, joissa on kameraluetteloja.
2. Tee tarvittavat asetukset muissa sarakkeissa.

Jos haluat saada yksityiskohtaisia tietoja eri kentistä, siirry alla olevasta linkistä asianmukaiseen sovellusikkunaan.

Viitata johonkin

– *Kamerat -sivu, sivu 280*

23.5**Tallennusasetusten määrittäminen (vain VRM ja paikallistallennus)**

Pääikkuna > > **Kamerat ja tallennus** 

Voit määrittää tallennusasetukset kaikille niille laitteille, jotka on lisätty VRM-laitenimikkeisiin Laitepuussa.

Huomautus: Kun tallennat, varmista, että vastaava VRM tai paikallistallennus on määritetty oikein.

VRM: **Laitteet** > Laajenna 

Paikallistallennus: **Laitteet** > Laajenna 

Tallennusasetusten lisääminen:

1. Lisää luetteloon uusi asetetus valitsemalla .

2. Kirjoita nimi.

Tallennusasetusten poistaminen:

- ▶ Valitse luettelosta asetus ja poista se valitsemalla  .
Oletusasetuksia ei voi poistaa.

Tallennusasetusten nimeäminen uudelleen:

1. Valitse luettelosta asetus.
2. Syötä uusi nimi **Nimi:**-kenttään.
Oletusasetuksia ei voi nimetä uudelleen.
3. Valitse **OK**.

Tallennuslaatuasetusten määrittäminen:

1. Valitse luettelosta asetus.
2. Määritä tarvittavat asetukset ja valitse **OK**.

3. Valitse  tai  .

4. Valitse **Tallennus**-sarakeessa tallennusasetus kullekin lähettimelle.

Yksityiskohtaisia tietoja eri kentistä on sovellusikkunan käytönaikaisessa ohjeessa.

Viitata johonkin

- *Ajastetun tallennuksen asetukset -valintaikkuna (vain VRM ja paikallistallennus), sivu 291*

23.6

Ajastetun tallennuksen asetukset -valintaikkuna (vain VRM ja paikallistallennus)

Pääikkuna > **Kamerat ja tallennus** > 

Voit määrittää aikataulusta riippuvaisia tallennusasetuksia kullekin käytettävissä olevalle laiteperheelle. Laiteperhe on käytettävissä, kun vähintään yksi laiteperheen lähetin on lisätty Laitepuuhun. Voit määrittää kyseisen tallennusasetuksen kullekin kameralle **Kamerat**-taulukossa.

Käytä Tallennusaikatauluja, jotka on määritetty **Aikataulut**-sivulla.

Huomautus: normaalin tallennuksen ottaminen käyttöön tai poistaminen käytöstä on mahdollista kaikissa laiteperheissä.

Scheduled Recording Settings
✕

Available Recording Settings

+

✕

- Alarm Recording
- Alarm Recording Night and Weekend
- Continuous, Alarm Recording
- No Recording
- Recording
- Recording Night and Weekend
- Lila, Orange Alarm Motion recording , P...
- RecordingSchedule
- Red, VI1

Edit Recording Settings

Name:

Device Family 1
Device Family 2
Device Family 3
VSG

Day
Night
Weekend
Recording 4
Recording 5
R ◀ ▶

Recording Settings

Recording On Off

Audio recording

Meta data recording

Continuous or Pre-alarm Recording

Recording Mode

Stream

Quality

Duration (Pre-alarm)

Alarm Recording Settings

Alarm Recording On Off

Motion Alarm On Off

Stream

Quality

Duration (Post-alarm)

OK

Cancel

Valittavat tallennusasetukset

Muuta valmiiksi määritettyä tallennusasetusta valitsemalla se. Voit lisätä ja poistaa käyttäjän määrittämän asetuksen.

Nimi:

Kirjoita uuden tallennusasetuksen nimi.

Laiteperhe-välilehti

Valitse laiteperhe, jolle haluat määrittää soveltuvat tallennusasetukset.

Tallennusaikataulu-välilehti

Määritä valitun laiteperheen tallennusasetukset valitsemalla tallennusaikataulu.

Tallennus

Käynnistä tai katkaise normaalitallennus (jatkuva tai hälytystä edeltävä).

Äänen tallennus

Valitse, tallennetaanko ääntä.

Metadatan tallennus

Valitse, tallennetaanko metatiedot.

Tallennustila

Valitse tallennustila.

Seuraavat vaihtoehdot ovat käytettävissä:

- **Jatkuva**
- **Hälytystä edeltävä**

Tietovirta

Valitse haluttu tietovirta normaalille tallennukselle.

Huomautus: käytettävissä olevat tietovirrat riippuvat laiteperheestä.

Laatu

Valitse normaalin tallennuksen tietovirran laatu. Käytettävissä olevat laatuasetukset määritetään **Suoratoiston laatuasetukset** -valintaikkunassa.

Kesto (ennen hälytystä)

Anna haluttu hälytystä edeltävä tallennusaika. Aika annetaan muodossa tt.mm.ss.

Huomautus: Käytössä vain, kun **Hälytystä edeltävä** on valittu.



Huomautus!

Esihäilytyksen asetuksissa 1 - 10 s esihäilytykset tallennetaan automaattisesti lähettimen RAM-muistiin, jos riittävä määrä RAM-muistia on vapaana. Muussa tapauksessa tallennus tapahtuu tallennusvälineeseen.

Esihäilytyksen asetuksissa, jotka ovat suurempia kuin 10 s, esihäilytykset tallennetaan tallennusvälineeseen.

Esihäilytysten tallennustila lähettimen RAM-muistissa on käytettävissä versiosta 5.0 alkaen.

Hälytystallennusasetukset

Voit käynnistää tai katkaista tämän kameran hälytystallennuksen.

Liiketunnistuksen hälytys

Voit käynnistää tai katkaista liikkeen käynnistämisen hälytystallennuksen.

Tietovirta

Valitse hälytystallennuksessa käytettävä tietovirta.

Huomautus: käytettävissä olevat tietovirrat riippuvat laiteperheestä.

Laatu

Valitse normaali tallennuksen tietovirran laatu. Käytettävissä olevat laatuasetukset määritetään **Suoratoiston laatuasetukset** -valintaikkunassa.

Vain laiteperheeseen 2 tai 3 kuuluvat laitteet: Kun valitset **Ei muokkauksia** -vaihtoehdon, hälytystallennus käyttää samaa laatua, jota käytetään jatkuvassa tai hälytystä edeltävässä tallennuksessa. Suosittelemme, että käytät **Ei muokkauksia** -kohdetta. Kun valitset hälytystallennuksen tietovirran laadun, järjestelmä muokkaa vain kuvan lähetysvälin ja tavoitesiiirtonopeuden arvoja tämän tietovirran laadun mukaisesti. Lisäksi käytetään laatuasetuksia, jotka on määritetty jatkuvaan tai hälytystä edeltävään tallennukseen määritetyssä laatuasetuksessa.

Kesto (häilytyksen jälkeen)



Anna haluttu hälytystallennusaika. Aika annetaan muodossa tt.mm.ss.

Viitata johonkin

- *Kopioiminen ja liittäminen taulukoissa, sivu 285*
- *Tallennusasetusten määrittäminen (vain VRM ja paikallistallennus), sivu 290*

23.7

PTZ-portin asetusten määrittäminen

Pääikkuna > **Laitteet** > Laajenna  > Laajenna  >  > **Liitännät**-välilehti > **Oheislaitteet**-välilehti

Pääikkuna > **Laitteet** >  >  > **Liitännät**-välilehti > **Oheislaitteet**-välilehti

Lähettimen porttiasetukset voidaan määrittää vain, jos kameras ohjaus on käytettävissä ja aktivoitu.

Kun lähetin tai PTZ-kamera vaihdetaan, porttiasetuksia ei säilytetä. Ne on määritettävä uudelleen.

Tarkista porttiasetukset laiteohjelmiston päivityksen jälkeen.

Lähettimen porttiasetusten määrittäminen:

- ▶ Valitse oikeat asetukset.

Asetukset ovat käytössä heti tallennuksen jälkeen. Kokoonpanoa ei tarvitse aktivoida.

Yksityiskohtaisia tietoja eri kentistä on sovellusikkunan käytönaikaisessa ohjeessa.

23.8



Valmiiksi määritettyjen asentojen ja lisäkomentojen määrittäminen

Pääikkuna > **Kamerat ja tallennus** > 

Voit määrittää valmiiksi ja tallentaa PTZ-, ROI- ja panoraamakameroiden kuvaussuunnat. PTZ-kameroille voidaan määrittää myös lisäkomentoja.

Huomautus: PTZ-kameran porttiasetukset on määritettävä ennen kuin PTZ-kameran asetuksia voi määrittää. Muussa tapauksessa PTZ-ohjaus ei toimi tässä valintaikkunassa.

Valmiiksi määritetyn asennon määrittäminen:

1. Valitse haluttu lähetin **Kamerat**-taulukosta.
2. Vain PTZ-kamerat: aktivoi PTZ-kameran ohjaus valitsemalla  -sarakkeen valintaruutu.
3. Valitse  -painike.
Esiasennot ja AUX-komennot-valintaikkuna avautuu.
4. Voit määrittää, kuinka montaa valmiiksi määritettyä asentoa haluat käyttää.
5. Valitse asento, jonka haluat määrittää.
6. Siirry esikatseluikkunassa määritettävän asennon kohdalle käyttämällä hiirtä. Lähennä ja loitonna vierittämällä ja siirrä kuvaosiota vetämällä.
7. Kirjoita tarvittaessa nimi määritetylle asennolle.
8. Tallenna valmiiksi määritetty asento valitsemalla .

Huomautus: Valitse  jokaista määritettyä asentoa kohti. Muussa tapauksessa asentoa ei tallenneta.

9. Valitse **OK**.

Valmiiksi määritettyjen asentojen näyttäminen:

1. Valitse haluttu lähetin **Kamerat**-taulukosta.
2. Valitse  -painike.
Esiasennot ja AUX-komennot-valintaikkuna avautuu.
3. Valitse haluttu asento.

4. Valitse .

Valmiiksi määritetty kuvaussuunta tulee näkyviin esikatseluikkunassa.

Huomautus:

PTZ- ja ROI-kameroiden valmiiksi määritetyt asennot tallennetaan suoraan kameraan.

Panoraamakameroiden valmiiksi määritetyt asennot tallennetaan BVMS-järjestelmään.

PTZ-kamerat liikkuvat fyysisesti esivalittuun asentoon. Panoraama- ja ROI-kamerat näyttävät vain kuvaosion koko kameranäytöstä.

PTZ-kameroiden lisäkomentojen määrittäminen:

1. Valitse haluttu lähetin **Kamerat**-taulukosta.

2. Valitse -painike.

Esiasennot ja AUX-komennot-valintaikkuna avautuu.

3. Valitse **AUX-komennot**-välilehti.

4. Valitse oikeat asetukset.

5. Tallenna valmiiksi määritetyt komennot valitsemalla .

Yksityiskohtaisia tietoja eri kentistä on sovellusikkunan käytönaikaisessa ohjeessa.

Viitata johonkin

- Valmiiksi määritettyjen asentojen ja lisäkomentojen valintaikkuna, sivu 295
- PTZ-portin asetusten määrittäminen, sivu 294
- Hälytyksen määrittäminen, sivu 316
- Valitse Kuvaruudun sisältö -valintaikkuna, sivu 305
- Hälytysasetukset -valintaikkuna, sivu 307
- Valitse Kuvaruudun sisältö -valintaikkuna (MG), sivu 306

23.9

Valmiiksi määritettyjen asentojen ja lisäkomentojen valintaikkuna



Pääikkuna > **Kamerat ja tallennus** >  > Valitse PTZ-, ROI- tai panoraamakamera > 

Voit määrittää PTZ-, ROI- tai panoraamakameran.

ROI- ja panoraamakameroissa ei voi käyttää lisäkomentoja.

Huomautus: PTZ-kameran porttiasetukset on määritettävä ennen kuin PTZ-kameran asetuksia voi määrittää. Muussa tapauksessa PTZ-ohjaus ei toimi tässä valintaikkunassa.

Kuvakkeet

	Liikuta kameraa valmiiksi määritettyyn asentoon tai suorita komento.
	Tallenna valmiiksi määritetty asento tai komento.

Määritetyt esiasennot -välilehti

Näytä valmiiksi määritettyjen asentojen taulukko.

Nro

Näyttää valmiiksi määritetyn asennon numeron.

Nimi

Muokkaa valmiiksi määritetyn asennon nimeä napsauttamalla solua.

AUX-komennot-välilehti (vain PTZ-kamerat)

Näytä lisäkomentojen taulukko napsauttamalla.

Huomautus: Jos ONVIF-lähetin tukee lisäkomentoja, lisäkomennot annetaan suoraan ONVIF-lähetimestä.

Nro

Näyttää lisäkomennon numeron.

Nimi

Muokkaa komennon nimeä napsauttamalla solua.

Koodi

Muokkaa komennon koodia napsauttamalla solua.

Viitata johonkin

- *PTZ-portin asetusten määrittäminen, sivu 294*
- *Valmiiksi määritettyjen asentojen ja lisäkomentojen määrittäminen, sivu 294*

23.10

Kohdealue toiminnon määrittäminen



Pääikkuna > **Kamerat ja tallennus** >

Kohdealue-toiminnon voi ottaa käyttöön kiinteässä HD-kamerassa.

Tietovirta 2 on määritettävä reaaliaikaiselle videokuvalle ja H.264 MP SD ROI- tai H.265 MP SD ROI -kooderi on määritettävä tietovirralle 2.

Varmista, että tietovirtaa 2 käytetään reaaliaikaiseen videokuvaan jokaisessa työasemassa, jossa kohdealuetta aiotaan käyttää.

Kohdealueen ottaminen käyttöön:

1. Valitse **Tietovirta 2 - Koodain** -sarakeessa H.264 MP SD ROI- tai H.265 MP SD ROI -kooderi.
2. Valitse **Reaaliaikainen videokuva - Tietovirta** -sarakeessa **Tietovirta 2**.
3. Valitse **Reaaliaikainen videokuva - ROI** -sarakeessa valintaruutu napsauttamalla.

Kohdealueen poistaminen käytöstä:

1. Poista valintaruudun valinta napsauttamalla **Reaaliaikainen videokuva - ROI** -sarakeessa.
2. Valitse **Tietovirta 2 - Koodain** -sarakeessa kooderi.

Viitata johonkin

- *Kamerat -sivu, sivu 280*

23.11

ANR-toiminnon määrittäminen



Pääikkuna > **Kamerat ja tallennus** >

Ennen ANR-toiminnon ottamista käyttöön lähettimen tallennustietoväline on lisättävä lähettimeen ja se on määritettävä.

Kaksoistallennus on poistettava käytöstä ANR-toiminnon määritystä varten.

ANR-toimintoa voi käyttää vain lähettimissä, joissa on vähintään laiteohjelmisto 5.90. Kaikki lähetintyytit eivät tue ANR-toimintoa, vaikka asennettu laiteohjelmistoversio olisi oikea.

Ottaminen käyttöön:

- ▶ Valitse kameran **ANR**-sarakeessa valintaruutu.

Viitata johonkin

- *Kaksoistallennuksen määrittäminen kamerataulukossa, sivu 297*
- *Kamerat -sivu, sivu 280*
- *Lähettimen tallennustietovälineen määrittäminen, sivu 225*

23.12**Kaksoistallennuksen määrittäminen kamerataulukossa**

Pääikkuna > **Kamerat ja tallennus** >

ANR-toiminto on poistettava käytöstä kaksoistallennuksen määrittämistä varten.

Jos määrität kaksoistallennuksen yhteen monikanavaisen lähettimen kameraan, järjestelmä varmistaa, että sama tallennuskohde määritetään kaikissa kyseisen lähettimen kameroissa.

Määrittäminen:

1. Napsauta **Toissijainen tallennus - Kohde** -sarakeessa lähetintä ja valitse sitten toissijaisen VRM:n varanto.
Kaikki kyseisen lähettimen kamerat määritetään automaattisesti tallentumaan valittuun toissijaiseen VRM:ään.
2. Valitse **Asetus**-sarakeessa aikataulutettu tallennusasetus.

Viitata johonkin

- *Kaksoistallennuksen määrittäminen laitepuussa, sivu 185*
- *ANR-toiminnon määrittäminen, sivu 296*
- *Kaksois- tai varatallennus, sivu 29*
- *Kamerat -sivu, sivu 280*

23.13**Videon suoratoiston yhdyskäytävän hallinta****Viitata johonkin**

- *Video Streaming Gateway -laitesivu, sivu 195*
- *Lisää Boschin lähetin -valintaikkuna, sivu 198*
- *Lisää ONVIF-lähetin -valintaikkuna, sivu 199*
- *Lisää JPEG-kamera -valintaruutu, sivu 201*
- *Lisää RTSP-lähetin -valintaikkuna, sivu 202*

23.13.1**ONVIF-profiilin määrittäminen**

Pääikkuna > **Kamerat ja tallennus** >

Voit määrittää ONVIF-kameraan ONVIF-tallennusvälineprofiilin tunnistimen.

Voit määrittää profiilin joko reaaliaikaiselle videokuvalle tai tallennukselle.

Reaaliaikaisen videokuvatunnistimen määrittäminen:

- ▶ Tee valinta **Reaaliaikainen videokuva - Profiili** -sarakeessa.

Tallennuksen tunnistimen määrittäminen:

- ▶ Tee valinta **Tallennus - Profiili**-sarakeessa.

Viitata johonkin



- *Kamerate -sivu, sivu 280*

24 Tapahtumat -sivu

Pääikkuna > **Tapahtumat**

Näyttää tapahtumapuun ja kaikki käytettävissä olevat tapahtumat sekä jokaisen tapahtuman määrittystaulukon. Tapahtumat ryhmitellään niiden tyyppin mukaan, esimerkiksi kaikki kameratallennuksen tapahtumat, kuten jatkuva tallennus tai hälytystallennus, ryhmitellään Tallennustila-kohtaan.

Käytettävissä olevat tapahtumat on ryhmitelty niitä vastaavien laitteiden mukaisesti. Laitteen

tilan muutos näkyy kohdan  alla muodossa  . Kaikki muut tapahtumat näkyvät

laitteesta riippuvaisina ryhminä muodossa  .

Toiminnot, jotka voidaan määrittää jokaiseen tapahtumaan:

- Käynnistä hälytys aikataulun mukaisesti (ei käytettävissä kaikkien tapahtumien yhteydessä).
- Kirjaa tapahtuma aikataulun mukaisesti. Tapahtuma näkyy Operator Client -ohjelman Tapahtumaluettelossa, jos se on kirjattu.
- Suorita komentosarja aikataulun mukaisesti (ei käytettävissä kaikkien tapahtumien yhteydessä).

– Tapahtumatyyppi  : Tekstitietojen lisääminen jatkuvaan tallennukseen.

Asetukset suoritetaan, jos tapahtuma toteutuu.

Voit luoda Yhdistetyn tapahtuman, joka yhdistää useat eri tapahtumat ja totuusarvoilmaisut.

- ▶ Avaa vastaava tapahtuman määrittystaulukko napsauttamalla puunimikettä.

 Tapahtuman kahdentaminen. Luo tiettyyn tapahtumaan useita hälytyksiä.

 Poista kahdennettu tai yhdistetty tapahtuma.

 Nimeä valittu Yhdistetty Tapahtuma uudelleen.

 Avaa valintaikkunan, jossa luodaan Yhdistetty Tapahtuma käyttämällä muiden tapahtumien totuusarvoilmaisuja (enintään 10).

Yhdistetyt Tapahtumat lisätään tapahtuman määrittystaulukoon.

 Muokkaa valittua Yhdistettyä Tapahtumaa.

 Näyttää valintaikkunan, jossa voidaan luoda ja muokata komentosarjoja.

Kohteiden etsiminen:

- ▶ Kirjoita hakukenttään merkkijono ja suodata näytettävät kohteet painamalla näppäintä ENTER.

Vain merkkijonon sisältävät kohteet ja niitä vastaavat ylätason kohteet (vain puissa) näytetään. Suodatettujen kohteiden määrä ja kohteiden kokonaismäärä ilmoitetaan.

Huomautus: Pane merkkijonot lainausmerkkeihin, jos haluat etsiä tarkkaa merkkijonoa: esimerkiksi "Camera 1" suodattaa juuri tämännimiset kamerat, muttei kameraa camera 201.

Viitata johonkin

- *Tapahtumien ja hälytysten määrittäminen, sivu 312*
- *Komentosarjojen määrittäminen, sivu 88*
- *Valinnat-valintaikkuna (Asetukset-valikko), sivu 118*

– *Vilkkuviiden kohdepisteiden määrittäminen, sivu 319*

24.1 Viiveasetukset-välilehti

Huomautus: Teknisten rajoitusten vuoksi Viiveasetukset-välilehti ei ole käytettävissä kaikkien tapahtumien yhteydessä.

Voit määrittää valitulle tapahtumalle viiveasetukset.

Viiveaika

Ilmoitetun aikajakson aikana kaikki lisätapahtumat ohitetaan.

Tapahtuman tilan prioriteetti

Voit määrittää prioriteettiasetuksen tapahtumatilalle.

Muokkaa prioriteetteja

Avaa prioriteettiasetuksen määrittämisen valintaikkuna valitsemalla tämä.

Lisää asetus



Valitsemalla tämän voit lisätä rivin, jolla voit määrittää kaikkien laitteiden viiveasetuksista poikkeavan viiveasetuksen.

Poista asetus

Poista valittu rivi napsauttamalla tätä. Valitse rivi napsauttamalla vasemman rivin otsikkoa.

24.2 Asetukset-välilehti laajennetulle karttanäytölle



Kartan väritilojen määrittäminen on mahdollista vain, jos valitset **Ota laajennettu tilanäyttö käyttöön (kohdepisteiden värit kartalla riippuen tilasta)** -asetuksen tai **Ota laajennettu tilanäyttö käyttöön (kohdepisteiden värit kartalla riippuen hälytyksestä)** -asetuksen **Asetukset**-valintaikkunassa.

Voit määrittää jokaiselle  -tapahtumalle tai  -hälytykselle kohdepisteiden taustaväriä ja

toiminnan (vilkkuva tai palava). Voit esimerkiksi määrittää laitteelle  -tapahtuman tai -hälytyksen, jossa kartalla oleva laitekuva alkaa vilkkua, jos laitteen tila vaihtuu.

Lisäksi voit määrittää kohdepisteille näyttöprioriteetin. Tätä tarvitaan, jos samalle laitteelle tapahtuu useita tapahtumia. (1 = suurin prioriteetti)

Määritetty väri koskee kaikkia kohdepisteitä, joilla on sama näyttöprioriteetti. Voit muuttaa

minkä tahansa  -tapahtuman tai  -hälytyksen väriä, toimintaa ja prioriteettia: uutta väriä

ja toimintaa käytetään kaikissa kohdepisteissä kaikissa muissa  -tapahtumissa tai -hälytyksissä, joilla on sama prioriteetti.

Ota käyttöön väritilat kartoissa

Tätä napauttamalla voit määrittää, että tähän tapahtumaan liittyvien laitteiden kohdepisteet näytetään kartalla värillisellä taustalla ja mahdollisesti vilkkuvina.

Näytä prioriteetti kartalla:

Nuolia napauttamalla voit muuttaa tähän tapahtumaan liittyvien laitteiden kohdepisteiden prioriteetteja.

Kartan taustaväri:

Värikenttää napauttamalla voit valita tähän tapahtumaan liittyvien laitteiden kohdepisteiden taustaväriä.

Huomautus: Kaikkien laitteiden saman prioriteetin tapahtumatiloilla on sama väri.

Vilkkuu

Tätä napauttamalla voit valita tähän tapahtumaan liittyvien laitteiden kohdepisteiden vilkkumisen.

24.3

Asetukset-välilehti tapahtumamääritykselle

Laite

Näyttää laitteen tai aikataulun nimen.

Verkko

Näyttää vastaavan IP-laitteen IP-osoitteen.

Käynnistä hälytys

Valitse Tallennus tai Tehtäväaikataulu hälytyksen laukaisua varten napsauttamalla solua.

Valitse **Aina**, jos haluat, että hälytys laukaistaan ajankohdasta riippumatta.

Valitse **Ei käytössä**, jos haluat, että hälytystä ei laukaista.

Loki

Napsauta **Aikataulu** -sarakkeen solua, kun haluat valita Tallennus- tai Tehtäväaikataulun kirjaamista varten.

Valitse **Aina**, jos haluat, että hälytys kirjataan ajankohdasta riippumatta.

Valitse **Ei käytössä**, jos haluat, että hälytystä ei kirjata.

Komentosarja

Valitse komentosarja napsauttamalla **Komentosarja**-sarakkeen solua.

Napsauta **Aikataulu**-sarakkeen solua, kun haluat valita Tallennuksen tai Tehtäväaikataulun komentosarjan suorittamista varten.

Valitse **Aina**, jos haluat, että komentosarja suoritetaan ajankohdasta riippumatta.

Valitse **Ei käytössä**, jos haluat, että komentosarjaa ei suoriteta.

Tekstitietojen tallennus

Voit määrittää, että tekstitiedot lisätään kameran jatkuvaan tallennukseen.

Huomautus: Tämä sarake on käytössä vain tapahtumissa, joissa on tekstitietoja. Esimerkki:

ATM/POS-laitteet > ATM tulo > Tietojen syöttö

24.4

Komentosarjaeditori -valintaikkuna

Laajenna > **Tapahtumat** > 

Voit luoda ja muokata Komentosarjoja.



Tallenna muutetut asetukset.



Palauta tallennetut asetukset.



Tarkista komentosarjan koodi.



Luo komentosarjasovelmatiedosto.



Poista komentosarjasovelmatiedosto.



Näyttää komentosarjatiedoston tuonnin valinta-ikkunan.



Näyttää komentosarjatiedoston viennin valinta-ikkunan.

 Muuntaa olemassa olevan komentosarjan toiseen käytettävissä olevaan komentosarjakielen. Aiempi komentosarjateksti poistetaan.

 ? Näyttää BVMS -järjestelmän API-komentosarjan käytönaikaisen ohjeen.

 ? Näyttää BVMS -järjestelmän käytönaikaisen ohjeen.

 X Napsauta, jos haluat sulkea **Komentosarjaeditori** -valintaikkunan.

Viitata johonkin

– *Komentosarjojen määrittäminen, sivu 88*

24.5

Luo Yhdistetty Tapahtuma / Muokkaa Yhdistettyä Tapahtumaa -valintaikkuna

Laajenna > **Tapahtumat** > 

Voit luoda tai muokata yhdistettyä tapahtumaa.

Kohteiden etsiminen:

► Kirjoita hakukenttään merkkijono ja suodata näytettävät kohteet painamalla näppäintä ENTER.

Vain merkkijonon sisältävät kohteet ja niitä vastaavat ylätasen kohteet (vain puissa) näytetään. Suodatettujen kohteiden määrä ja kohteiden kokonaismäärä ilmoitetaan.

Huomautus: Pane merkkijonot lainausmerkkeihin, jos haluat etsiä tarkkaa merkkijonoa: esimerkiksi "Camera 1" suodattaa juuri tämännimiset kamerat, muttei kameraa camera 201.

Tapahtuman nimi:

Anna vaadittu yhdistetyn tapahtuman nimi.

Tapahtumatilat:

Valitse tapahtuman muutos, joka on osa yhdistettyä tapahtumaa.

Objektit:

Valitse yksi tai useampi käytettävissä oleva valitun tapahtumatilan objekti. Tämä tila ja valittu objekti näkyvät Yhdistetyn Tapahtuman puussa suoraan juuritoiminnon alla.

Yhdistetty Tapahtuma:

Voit muodostaa yhdistettyjä tapahtumia Yhdistetyn Tapahtuman puuhun. Totuusarvo-operaattorin (AND, OR) välittömät alielementit yhdistetään tällä operaattorilla.

Viitata johonkin

– *Yhdistetyn Tapahtuman luominen, sivu 315*

– *Yhdistetyn Tapahtuman muokkaaminen, sivu 316*

24.6

Valitse komentosarjakieli -valintaikkuna

Laajenna > **Tapahtumat** > 

Voit asettaa komentosarjojen komentosarjakielen.

Olemassa olevien komentosarjojen komentosarjakieltä ei voi muuttaa.

Komentosarjakieli:

Valitse vaadittu komentosarjakieli.

Viitata johonkin

– *Komentosarjojen määrittäminen, sivu 88*

24.7**Muokkaa Tapahtumatyyppin Prioriteetteja -valintaikkuna**

Pääikkuna > **Tapahtumat** > **Viiveasetukset**-välilehti > **Muokkaa prioriteetteja** -painike
Voit määrittää tapahtumatyyppin eri tilamuutoksille tarvittaessa prioriteetteja (esimerkiksi Virtuaalitulo suljettu ja Virtuaalitulo avattu). Korkeamman prioriteetin tilamuutos ohittaa matalamman prioriteetin tilamuutoksen viiveajan.

Prioriteetin nimi:

Kirjoita prioriteettiasetukselle nimi.

Tilan arvo

Näyttää valitun tapahtuman tapahtumatilojen nimet.

Tilan prioriteetti

Anna haluttu prioriteetti. 1 = korkein prioriteetti, 10 = matalin prioriteetti.

24.8**Valitse laitteet -valintaikkuna**

Pääikkuna > **Tapahtumat** >  tai  > **Viiveasetukset**-välilehti > **Lisää asetukset** -painike

Valitse

Valitse halutun kohdan valintaruutu ja valitse **OK**, jotta **Laitteet, joilla on poikkeavat viiveasetukset** -taulukkoon lisätään rivi.

24.9**Tekstitietojen tallennus -valintaikkuna**

Pääikkuna > **Tapahtumat** > valitse tapahtumapuussa  **Tietojen syöttö** (tekstitietojen on oltava käytettävissä; esimerkki: **Aulakortinlukijat** > **Aulakortinlukija** > **Kortti hylätty**) > **Tekstitietojen tallennus** -sarake > ...

Voit määrittää kamerat, joissa tekstitiedot lisätään jatkuvaan tallennukseen.

Viitata johonkin

– *Hälytystallennuksen käynnistäminen tekstitiedoilla, sivu 318*

25

Hälyt -sivu

Pääikkuna > **Hälyt**

Näyttää kunkin tapahtuman Tapahtumapuun ja hälytyksen määrittystaulukon. Vain tapahtumat, jotka on määritetty **Tapahtumat**-sivulla, näytetään.

Taulukoissa määritetään erikseen jokaisen tapahtuman kohdalla, miten kyseisen tapahtuman laukaisema hälytys näytetään. Lisäksi määritetään, mitkä kamerat tallennetaan ja näytetään hälytyksen yhteydessä.

Jotkin tapahtumat, kuten järjestelmävirheet, on määritetty oletusarvoisesti hälytyksiksi.

Seuraaviin tapahtumiin ei voi määrittää hälytystä:

- Tallennustilan muutos
- Hälytystilan muutos
- Useimmat käyttäjän toimet, kuten PTZ-toimenpiteet



Avaa **Resurssien hallintaohjelma** -valintaikkuna valitsemalla tämä.



Näyttää valintaikkunan, jossa voidaan asettaa tätä Management Server -palvelinta koskevat hälytysasetukset.

Kohteiden etsiminen:

- ▶ Kirjoita hakukenttään merkkijono ja suodata näytettävät kohteet painamalla näppäintä ENTER.

Vain merkkijonon sisältävät kohteet ja niitä vastaavat ylätasoin kohteet (vain puissa) näytetään. Suodatettujen kohteiden määrä ja kohteiden kokonaismäärä ilmoitetaan.

Huomautus: Pane merkkijonot lainausmerkkeihin, jos haluat etsiä tarkkaa merkkijonoa: esimerkiksi "Camera 1" suodattaa juuri tämän nimiset kamerat, muttei kameraa camera 201.

- ▶ Avaa hälytyksen määrittystaulukko napsauttamalla puunimikettä.

Laite

Näyttää Tapahtumapuussa valitun tapahtumailaitteen.

Verkko-osoite

Näyttää vastaavan IP-laitteen IP-osoitteen.

Hälytyksen tunnus

Napsauta **Prioriteetti**-sarakkeessa solua, ja anna valitun hälytyksen prioriteetti (**100** on alhainen prioriteetti, **1** on korkea prioriteetti). Napsauta **Nimike**-sarakkeessa solua ja anna nimi hälytykselle, joka näytetään BVMS-järjestelmässä (esimerkiksi hälytysluettelossa).

Napsauta **Väri**-sarakkeessa solua, kun haluat avata valintaikkunan, jossa valitaan väri hälytykselle, joka näytetään Operator Clientissa (esimerkiksi hälytysluettelossa).

Hälytyksen Kuvaruudut

Avaa kameran valintaikkuna napsauttamalla sarakkeissa **1–5** kohdetta ... solussa.

Voit valita vain kameran, joka on lisätty **Kartat ja rakenne** -kohdan Loogiseen Puuhun.

Voit määrittää käytettävissä olevien hälytyksen Kuvaruutujen lukumäärän **Hälytysasetukset** -valintaikkunassa.

Avaa hälytyksen yhteydessä toistettavan äänitiedoston valintaikkuna napsauttamalla

Äänitiedosto -sarakkeessa kohdetta ... solussa.

Hälytysasetukset

Avaa **Hälytysasetukset** -valintaikkuna napsauttamalla kohdetta ... solussa.

Viitata johonkin

- *Hälytysten käsittely, sivu 39*

25.1 Hälytyksen asetukset -valintaikkuna

Pääikkuna > Hälyt > 

Hälytysasetukset -välilehti

Kuvaruutujen enimmäismäärä hälytystä kohti:

Syötä hälytyksen yhteydessä näytettävien hälytyksen kuvaruutujen enimmäismäärä.

Huomautus: Jos käytät Enterprise System -järjestelmää, suurin mahdollinen Management Servers-online-järjestelmässä määritetty määrä on voimassa.

Automaattisen tyhjennyksen aika:

Anna hälytyksen automaattista kuitausta edeltävä sekuntimäärä.

Tämä koskee vain hälytyksiä, joihin on asetettu **Tyhjennä hälytys määritetyn ajan kuluttua automaattisesti (Hälytysasetukset-valintaikkuna) Hälyt**-sivulla.

Monirivinen hälytysnäyttö hälytyskuvaikkunassa

Ota hälytyskuvaikkunan monirivinen hälytysnäyttö käyttöön valitsemalla valintaruutu.



Huomautus!

Monirivinen hälytysnäyttö on käytössä nykyisille hälytysmäärittäyksille. Uusille hälytysmäärittäyksille se ei ole oletuksena käytössä, ja yksittäisnäyttö on aktiivinen.

Aseta kestoraja tilan käynnistämille hälytystallennuksille:

Ota tilan mukaan käynnistyvien hälytystallennusten kestoraja käyttöön valitsemalla valintaruutu. Anna hälytystallennuksen kesto minuutteina. Hälytystallennus pysähtyy automaattisesti, kun määritetty aika on kulunut.

Käyttäjät voi valita kestoajan väliltä 1–1 440 minuuttia.

Kun hälytys käynnistää tallennuksen, jonka kestoraja on määritetty:

- Jos hälytys käynnistyy uudelleen ennen aikakatkaisua, tallennus jatkuu aikakatkaisuvarvon alkaessa nolasta.
- Jos hälytys peruutetaan ennen aikakatkaisua, tallennus jatkuu määritettyyn hälytyksen jälkeiseen aikakatkaisuun saakka.

Monitoriryhmät -välilehti

Saman prioriteetin hälytysten näyttöjärjestys

Valitse haluamasi merkintä, jonka perusteella saman prioriteetin hälytykset lajitellaan niiden aikaleiman mukaan.

Näytä tyhjä ruutu

Voit määrittää, että monitorissa, jota ei käytetä hälytyksen näyttämiseen, ei näy mitään.

Jatka suoran kuvan näyttöä

Voit määrittää, että monitorissa, jota ei käytetä hälytyksen näyttämiseen, näkyy suoraa videokuvaa.

Viitata johonkin

- *Kaikkien hälytysten asetusten määrittäminen, sivu 317*

25.2 Valitse Kuvaruudun sisältö -valintaikkuna

Pääikkuna > Hälyt Alarms >  tai  > Hälytyksen kuvaruudut -sarake > Valitse ... sarakkeessa 1-5.

Voit valita Loogisen Puun kohdan, joka näytetään ja tallennetaan (jos kohde on kamera) valitun hälytyksen yhteydessä.



Huomautus!

Hälytyskuvaruudussa näkyvä kohdekartta on optimoitu näyttöä varten, ja se sisältää vain alkuperäisen näkymän alkuperäisestä karttatiedostosta.

Hae kohde

Voit hakea kohteen Loogisesta Puusta kirjoittamalla tekstiä.

Hae

Hae kamera, jonka kuvauksessa on annettu hakuteksti.

Live

Määrittää, että kameran live kuva näytetään hälytyksen yhteydessä.

Pikatoisto

Määrittää, että kameran pikatoisto näytetään.

Hälytyksen pikatoiston kelausaika määritetään **Käyttäjän ominaisuudet** -sivulla, katso *Käyttäjän ominaisuudet -sivu, sivu 331*.

Keskeytä toisto

Valitsemalla valintaruudun voit näyttää hälytyksen pikatoistokameran ja keskeytetyn toiston. Käyttäjä voi käynnistää pikatoiston tarvittaessa.

Silmukkatoisto

Valitsemalla valintaruudun voit näyttää hälytyksen pikatoistokameran ja jatkuvan pikatoiston. Jatkuvan pikatoiston kesto hälytyksen kuvaruudussa on kelausaika ja hälytystilan kesto aika.

Tallenna tätä kameraa

Ota hälytystallennus käyttöön tässä kamerassa hälytyksen yhteydessä. Jos hälytys laukaistaan, tämän kameran tallentamisessa käytetään hälytystallennuksen laatutasoa. Tallennuksen kesto on hälytystilan kesto ja hälytystä edeltävä aika sekä hälytyksen jälkeinen aika. Tämä asetus muuttaa hälytystallennuksen asetuksen **Hälytysasetukset**-valintaikkunassa ja päinvastoin.

Huomautus: Jos valmiiksi määritetty asento valitaan panoraamakameralle, tämän kuvaosion lisäksi tallennetaan myös koko ympyränäkymä.

Panoraamainen esiasento

Jos olet valinnut panoraamakameran, voit valita valmiiksi määritetyn kuvaussuunnan. Kun Operator Clientin käyttäjä hyväksyy tämän hälytyksen, hälytyskuva näytetään valmiiksi määritetyn asennon rajatussa näkymässä.

Jos **<ei mitään>** valitaan, hälytyskuva näytetään panoraamanäkymässä.



Viitata johonkin

- *Käyttäjän ominaisuudet -sivu, sivu 331*
- *Hälytyksen määrittäminen, sivu 316*

25.3

Valitse Kuvaruudun sisältö -valintaikkuna (MG)

Pääikkuna >

Hälyt >  tai  > **Hälytysasetukset**-sarake > Valitse ... > **Hälytysasetukset**-valintaikkuna > **Monitoriryhmä**-välilehti > Valitse ... sarakkeessa 1–10

Voit valita kameran Loogisesta Puusta. Tämä kamera näytetään määritetyssä monitorissa valitun hälytyksen yhteydessä.

Hae kohde

Voit hakea kohteen Loogisesta Puusta kirjoittamalla tekstiä.

Hae

Hae kamera, jonka kuvauksessa on annettu hakuteksti.

Panoraamainen esiasento

Jos olet valinnut panoraamakameran, voit valita valmiiksi määritetyn kuvaussuunnan. Kun Operator Clientin käyttäjä hyväksyy tämän hälytyksen, hälytyskuva näytetään valmiiksi määritetyn asennon rajatessa näkyvässä.

Jos valitset **<ei mitään>**, vastaanotin näyttää hälytyskuvan ympyränäkymässä.

Ei kameraa

Valitse poistaaksesi kameran Monitoriryhmä-sarakkeesta.

Huomautus:

Panoraamakameran valmiiksi määritetyn asennon kuva-ala vaihtelee Operator Clientin tai Configuration Client ja vastaanottimen välillä.



Huomautus!

Panoraamakameroiden valmiiksi määritettyjen asentojen käyttämiseksi panoraamakameran -asetuksen on oltava tai .

25.4

Hälytysasetukset -valintaikkuna

Pääikkuna > **Hälyt** >  tai  > **Hälytysasetukset** -sarake > ...

Voit määrittää seuraavat hälytysasetukset:

- Kameran, jotka aloittavat tallentamisen hälytyksen yhteydessä.
- Hälytystallennusten suojauksen käyttöönotto.
- Poikkeavien hälytyksen kestoasetusten käyttöönotto ja määrittäminen.
- PTZ-komentojen laukaisu hälytyksen yhteydessä.
- Ilmoitukset, jotka lähetetään hälytyksen yhteydessä.
- Hälytyksen yhteydessä suoritettava työnkulku.
- Hälytystilanteessa monitoriryhmässä näytettävien kameroiden määrittäminen.

Kamerat -välilehti

Nro	Näyttää kameran numeron Kamerat ja tallennus -sivulla määritetyssä muodossa.
Nimi	Näyttää kameran nimen Kamerat ja tallennus -sivulla määritetyssä muodossa.
Paikka	Näyttää sijainnin Kartat ja rakenne -sivulla määritetyssä muodossa.
Tallennus	Ota tämän kameran hälytystallennus käyttöön hälytyksen yhteydessä valitsemalla valintaruutu. Jos hälytys laukaistaan, tämän kameran tallentamisessa käytetään

	hälytystallennuksen laatutasoa. Tallennuksen kesto on hälytystilan kesto ja hälytystä edeltävä aika sekä hälytyksen jälkeinen aika. Tämä asetus muuttaa hälytystallennuksen asetuksen Valitse Kuvaruudun sisältö -valintaikkunassa ja päinvastoin.
Suojaa Tallennus	Suojaa tämän kameran hälytystallennus valitsemalla valintaruutu. Huomautus: VRM ei koskaan poista suojattuja videotietoja automaattisesti. Huomaa, että jos suojattuja lohkoja on liikaa, tallennustila voi täyttyä, ja kamera saattaa lopettaa tallennuksen.
Poikkeavat hälytyksenkestoasetukset	Valintaruutu valitaan automaattisesti, kun valitset Tallennus -valintaruudun ja kun kamera tukee ANR-toimintoa.
AUX-komennot	Valitse hälytyksen yhteydessä suoritettava lisäkomento napsauttamalla solua. Luetteloon voi syöttää arvoja vain, jos käytössä on PTZ-kamera.
Valmiiksi määritetty asento	Valitse solua napsauttamalla valmiiksi määritetty asento, jota käytetään hälytyksen yhteydessä. Luetteloon voi syöttää arvoja vain, jos käytössä on PTZ-kamera.

Huomautus: Et voi määrittää molempia, **AUX-komennot** ja **Valmiiksi määritetty asentosamalle** kameralle ja hälyttimelle.

Ilmoitukset -välilehti

Sähköposti	Lähetä sähköposti hälytyksen yhteydessä valitsemalla valintaruutu.
Palvelin:	Valitse sähköpostipalvelin.
Vastaanottajat:	Kirjoita vastaanottajien sähköpostiosoitteet pilkuilla erotettuina (esimerkiksi: nimi@palveluntarjoaja.com).
Teksti:	Kirjoita ilmoituksen teksti.
Tiedot:	Lisää vastaavat tiedot ilmoituksen tekstiin. Huomautus: Sähköpostin yhteydessä käytetään Management Server -palvelimen aikavyöhykkeen päivämäärää.

Työnkulku -välilehti

Tallenna vain hälytys	Määritä, että kameraa ainoastaan tallennetaan eikä näytetä tämän hälytyksen yhteydessä. Tämä valintaruutu on aktiivinen vain, jos Kamerat -välilehdestä on valittu Tallennus -valintaruutu.
Tyhjennä hälytys määritetyn ajan kuluttua automaattisesti (Hälytysasetukset-valintaikkuna)	Määritä, että tämä hälytys kuitataan automaattisesti.
Tyhjennä hälytys automaattisesti, kun tapahtuman tila palautuu normaaliksi	Valitsemalla valintaruudun voit määrittää, että tämä hälytys kuitataan automaattisesti, kun hälytyksen laukaisevan tapahtuman tila muuttuu. Hälytystä ei kuitata automaattisesti, jos se hyväksytään tai hylätään.
Estä hälytyksen poisto, jos käynnistystila kestää	Valitse valintaruutu, jos haluat estää tämän hälytyksen poistamisen niin kauan kuin hälytyksen syy on olemassa.
Estä hälytysten kaksoiskappaleet hälytysluettelossa	Valitse valintaruutu, jos haluat estää saman tapahtumatyyppin ja laitteen päällekkäiset hälytykset BVMS Operator Clientin hälytysluettelossa. Hälytyksen ollessa aktiivinen (hälytyksen tila on Aktiivinen tai Hyväksytty) muita saman tapahtumatyyppin ja laitteen hälytyksiä ei näytetä hälytysluettelossa. Huomautus: – Tapahtumat kirjataan silti lokiin. – Huomaa, että tämän hälytyksen käynnistämiä hälytystoimintoja (esimerkiksi hälytystallennuksen aloitus) ei käynnistetä uudelleen. Kun hälytys on kuitattu ja sama tapahtumatyyppi käynnistää uuden hälytyksen samalle laitteelle, uusi hälytys tulee näkyviin hälytysluettelossa ja kaikki tälle hälytykselle määritetyt hälytystoiminnot käynnistyvät uudelleen. – Tämä valintaruutu on esivalittu Person Identification -hälytyksille.
Näytä toimintasuunnitelma	Ota käyttöön työnkulku, joka on suoritettava hälytystilanteessa.
Resurssit...	Avaa Resurssien hallintaohjelma -valintaikkunan. Valitse asiakirja, jossa on vastaavan työnkulun kuvaus.
Näytä kommenttiruutu	Ota käyttöön kommenttiruudun näyttäminen hälytyksen yhteydessä. Käyttäjä voi kirjoittaa tähän kommenttiruutuun kommentteja hälytyksestä.
Pakota käyttäjää käsittelemään työnkulkuun	Valitse valintaruutu, jossa käyttäjä pakotetaan seuraamaan työnkulua. Jos tämä vaihtoehto on valittu, käyttäjä ei voi kuitata hälytystä, ennen kuin hän on kirjoittanut kommentin hälytyksestä.

Suorita seuraava työaseman komentosarja, kun hälytys hyväksytään:	Valitse työaseman komentosarja, joka suoritetaan automaattisesti, kun käyttäjä hyväksyy hälytyksen.
--	---

Monitoriryhmä -välilehti

1...10	Valitse solu numeroidussa sarakkeessa. Valitse Kuvaruudun sisältö -valintaikkuna avautuu. Valitse kamera Loogisesta Puusta. Tämä kamera näytetään määritetyssä monitorissa hälytyksen yhteydessä. Valitse valmiiksi määritetyt kameran asennot, mikäli määritetty. Lisätietoja on Valitse Kuvaruudun sisältö (MG) -valintaikkunan käyttöaikaisessa ohjeessa.
Tyhjennä taulukko	Poistaa kaikki monitoriryhmien kameramääritykset.
Kuvaruutuvalikko (OSD) (OSD)	asetukset
Hälytyksen nimi	Määritä, että hälytyksen nimi näytetään monitoreissa näyttövalikkona.
Hälytyksen aika	Määritä, että hälytyksen aika näytetään monitoreissa näyttövalikkona.
Hälytyspäivämäärä	Määritä, että hälytyksen päivämäärä näytetään monitoreissa näyttövalikkona.
Hälytyskameran nimi	Määritä, että hälytyskameran nimi näytetään monitoreissa näyttövalikkona.
Hälytyskameran numero	Määritä, että hälytyskameran numero näytetään monitoreissa näyttövalikkona.
Vain 1. monitorissa	Määritä, että hälytyksen nimi ja aika näytetään vain monitoriryhmän ensimmäisessä monitorissa näyttövalikkona.

Poikkeavat hälytyksenkestoasetukset -välilehti

Tämän välilehden asetukset ovat käytettävissä vain, jos ANR on otettu kamerassa käyttöön.

Käytä profiiliasetuksia	Valitsemalla tämän voit ottaa asetuksen käyttöön. Tässä kamerassa käytetään Ajoitetun tallennuksen asetukset -valintaikkunassa määritettyjä hälytystä edeltävän ja hälytyksen jälkeisen keston asetuksia.
Ohita asetukset	Valitsemalla tämän voit ottaa käyttöön seuraavat hälytystä edeltävän ja hälytyksen jälkeisen keston asetukset.
Kesto (ennen hälytystä)	Käytettävissä kaikkien tapahtumien yhteydessä.
Kesto (hälytyksen jälkeen)	Käytettävissä vain  -tapahtumissa.

Uhkataso -välilehti

Nosta uhkataso tasolle	Valitse tämän hälytyksen laukaiseva uhkataso. Valitse Nollaa uhkataso -merkintä, jos tämän hälytyksen pitäisi lopettaa voimassa oleva uhkataso. Operator Client kirjautuu sitten ulos ja käyttäjä voi kirjautua uudelleen sisään.
-------------------------------	--

Viitata johonkin

- *Vastaanottimien määrittäminen kuvaruutunäytölle (OSD), sivu 229*
- *Valitse Kuvaruudun sisältö -valintaikkuna (MG), sivu 306*
- *Hälytystallennuksen käynnistäminen tekstitiedoilla, sivu 318*
- *Hälytyksen määrittäminen, sivu 316*
- *Hälytyksen hälytystä edeltävän ja hälytyksen jälkeisen keston määrittäminen, sivu 317*

25.5**Valitse resurssi -valintaikkuna**

Pääikkuna > **Hälyt** >  tai  > **Hälytyksen tunnus** -sarake > **Äänitiedosto** sarake > Valitse ...

Voit valita äänitiedoston, joka toistetaan hälytyksen yhteydessä.

Toisto

Toistaa valitun äänitiedoston.

Tauko

Keskeyttää valitun äänitiedoston.

Pysäytä

Pysäyttää valitun äänitiedoston.

Hallinta...

Avaa **Resurssien hallintaohjelma** -valintaikkunan.

Viitata johonkin

- *Hälytyksen määrittäminen, sivu 316*
- *Resurssitiedostojen hallinta, sivu 313*

26

Tapahtumien ja hälytysten määrittäminen

Pääikkuna > **Tapahtumat**

tai

Pääikkuna > **Hälytys**

Tässä luvussa on tietoja tapahtumien ja hälytysten määrittämisestä järjestelmässä.

Käytettävissä olevat tapahtumat on ryhmitelty niitä vastaavien laitteiden mukaisesti.

Tapahtumat-sivulla määritetään, milloin BVMS -järjestelmän tapahtuma laukaisee hälytyksen tai suorittaa Komentosarjan tai milloin se kirjataan.

Esimerkki (Tapahtuman määrittystaulukon osa):

The screenshot shows the 'Settings for 'Disconnected'' window. On the left is a tree view of event categories, with 'Connection State' expanded and 'Disconnected' selected. The main area displays a table with columns: Device, Network, Trigger Alarm, Log, and Script. The table lists various devices and their configurations.



Device	Network	Trigger Alarm	Log	Script
Name	Address	Schedule	Schedule	Script
Camera 1 (172.31.21.20)	172.31.21.20	Never	Always	<none>
Camera 2 (172.31.21.20)	172.31.21.20	Never	Always	<none>
Camera 3 (172.31.21.20)	172.31.21.20	Never	Always	<none>
Camera 3 (172.31.21.21)	172.31.21.21	Never	Always	<none>
Camera 4 (172.31.21.20)	172.31.21.20	Never	Always	<none>
Camera 4 (172.31.21.21)	172.31.21.21	Never	Always	<none>
Main	172.30.11.237	Never	Always	<none>
Main Hall	172.31.21.21	Never	Always	<none>
Main Hall Grd. Floor	172.31.21.21	Never	Always	<none>
Parking Lot	172.30.11.39	Never	Always	<none>

Tämän esimerkin selite:

Jos valitun kameran kuvasignaali katoaa, annetaan hälytys, tapahtuma kirjataan ja Komentosarjoja ei suoriteta.

Hälytys-kohdassa määritetään, kuinka hälytys näytetään sekä hälytystilanteessa näytettävät ja tallentamiseen käytettävät kamerrat.

Eräät järjestelmätapahtumat määritetään oletuksena hälytyksiksi.

- Tallenna asetukset valitsemalla .
- Kumoa edellinen asetukset valitsemalla .
- Aktivoi määrittäminen valitsemalla .

Viitata johonkin

- Viiveasetukset-välilehti, sivu 300
- Asetukset-välilehti laajennetulle karttanäytölle, sivu 300
- Asetukset-välilehti tapahtumamäärittämiselle, sivu 301
- Komentosarjaeditori -valintaikkuna, sivu 301
- Luo Yhdistetty Tapahtuma / Muokkaa Yhdistettyä Tapahtumaa -valintaikkuna, sivu 302
- Valitse komentosarjakieli -valintaikkuna, sivu 302
- Muokkaa Tapahtumatyyppin Prioriteetteja -valintaikkuna, sivu 303
- Valitse laitteet -valintaikkuna, sivu 303
- Tekstitietojen tallennus -valintaikkuna, sivu 303
- Hälytyksen asetukset -valintaikkuna, sivu 305
- Valitse Kuvaruudun sisältö -valintaikkuna, sivu 305
- Hälytysasetukset -valintaikkuna, sivu 307

26.1 Kopioiminen ja liittäminen taulukoissa

Useita Kamerataulukon, Tapahtuman määritystaulukon tai Hälytyksen määritystaulukon kohteita voidaan määrittää samanaikaisesti muutamalla hiiren napsautuksella. Lisätietoja on kohdassa *Kopioiminen ja liittäminen taulukoissa, sivu 285*.

26.2 Taulukon rivin poistaminen

Pääikkuna > **Hälyt**

Voit poistaa vain itse lisäämiäsi tai toisen käyttäjän lisäämiä taulukon rivejä. Et voi poistaa kahdennettuja tapahtumia tai Yhdistettyjä Tapahtumia.

Yhdistetyt Tapahtumat ovat Tapahtumapuun kohdassa **Järjestelmälaitteet > Yhdistetyt Tapahtumat**.

Taulukon rivin poistaminen:

1. Valitse rivi.

2. Valitse .

Viitata johonkin

– *Tapahtumat -sivu, sivu 299*

26.3 Resurssitiedostojen hallinta

Lisätietoja on kohdassa:

– *Resurssitiedostojen hallinta, sivu 256*.

26.4 Tapahtuman määrittäminen

Pääikkuna > **Tapahtumat**

Tapahtuman määrittäminen:

1. Valitse puusta tapahtuma tai tapahtuman tila, esimerkiksi **Järjestelmälaitteet > Todennus > Käyttäjätodennus hylätty**.

Tilaa vastaava Tapahtuman määritystaulukko avautuu.

2. Napsauta **Käynnistä hälytys - Aikataulu** -sarakkeen solua ja valitse sopiva aikataulu. Aikataulu määrittää, milloin hälytys suoritetaan.

Valitse jokin Tallennusaikataulu tai Tehtävääikataulu, joka on määritetty **Aikataulut**-sivulla.

3. Napsauta **Loki - Aikataulu** -sarakkeessa solua ja valitse sopiva aikataulu. Aikataulu määrittää, milloin tapahtuma kirjataan.

4. Napsauta **Komentosarja - Komentosarja** -sarakkeessa solua ja valitse sopiva Komentosarja.

5. Napsauta **Komentosarja - Aikataulu** -sarakkeen solua ja valitse sopiva aikataulu. Aikataulu määrittää, milloin tapahtuma käynnistää komentosarjan.

Viitata johonkin

– *Tapahtumat -sivu, sivu 299*

26.5 Tapahtuman kahdentaminen

Pääikkuna > **Tapahtumat**

Tapahtuma voidaan kahdentaa, jolloin se laukaisee erilaisia hälytyksiä.

Tapahtuman kahdentaminen:

1. Valitse puussa tapahtuman ehto. Vastaava Tapahtuman määritystaulukko aukeaa.
2. Valitse taulukon rivi.
3. Valitse  . Alapuolelle on lisätty uusi taulukko. Siinä on oletusasetukset.

Viitata johonkin

– *Tapahtumat -sivu, sivu 299*

26.6

Käyttäjätapahtumien kirjaaminen

Pääikkuna > **Tapahtumat** > Laajenna **Järjestelmälaitteet** > **Käyttäjän toimet**

Kaikkien käytettävissä olevien käyttäjäryhmien tapahtumien kirjaamiskäytännöt voidaan määrittää erikseen.

Esimerkki:

Käyttäjätapahtumien kirjaaminen:

1. Valitse käyttäjätapahtuma, jonka kirjaamiskäytännöt halutaan määrittää, esim. **Käyttäjän kirjautuminen**.
Vastaava tapahtuman määritystaulukko aukeaa.
Käyttäjärühmät näytetään **Laite** -sarakeessa.
2. Jos käytettävissä: Napsauta **Käynnistä hälytys - Aikataulu** -sarakeen solua ja valitse sopiva aikataulu.
Aikataulu määrittää, milloin käyttäjälle annetaan hälytys.
Voit valita jonkin Tallennusaikataulun tai Tehtäväaikataulun, joka on määritetty kohdassa **Aikataulut**.
3. Napsauta **Loki - Aikataulu** -sarakeesta solua ja valitse sopiva aikataulu.
Aikataulu määrittää, milloin tapahtuma kirjataan.
Esimerkissä järjestelmänvalvojaryhmän ja tehokäyttäjien ryhmän käyttäjien kirjautumisia ei kirjata. Järjestelmää parhaillaan käyttävien käyttäjien ryhmän kirjautumiset kirjataan **Päivä**-aikataulussa.

Viitata johonkin

– *Tapahtumat -sivu, sivu 299*

26.7

Käyttäjätapahtumien painikkeiden määrittäminen

Pääikkuna > **Tapahtumat**

Operator Client -sovelluksen käyttäjätapahtumien painikkeet voidaan määrittää.

Käyttäjätapahtumien painikkeita voidaan myös määrittää niin, ettei niitä näytetä

Operator Client -sovelluksessa.

Käyttäjärühmät-sivulla määritetään käyttäjätapahtumien painikkeet käytettäväksi vain vastaavan käyttäjäryhmän Operator Client -sovelluksessa.

Käyttäjätapahtumien painikkeiden määrittäminen:

1. Valitse puusta **Järjestelmälaitteet** > **Operator Clientin tapahtumapainikkeet** > **Tapahtumapainiketta painettu**.
Vastaava Tapahtuman määritystaulukko aukeaa.
2. Valitse käyttäjätapahtuman painike, jonka toiminta halutaan määrittää.
3. Napsauta **Käynnistä hälytys - Aikataulu** -sarakeen solua ja valitse sopiva aikataulu.
Aikataulu määrittää, milloin käyttäjälle annetaan hälytys.

4. Napsauta **Loki - Aikataulu** -sarakeesta solua ja valitse sopiva aikataulu. Aikataulu määrittää, milloin tapahtuma kirjataan. Jos valitset **Ei käytössä**, käyttäjätapahtuman painiketta ei voi käyttää missään käyttäjryhmäpainikkeen käyttöoikeuden omistavien käyttäjryhmien Operator Client -sovelluksissa.
5. Napsauta **Komentosarja - Komentosarja** -sarakeesta solua ja valitse sopiva Komentosarja.
6. Napsauta **Komentosarja - Aikataulu** -sarakeesta solua ja valitse sopiva aikataulu. Aikataulu määrittää, milloin komentosarja suoritetaan.

Viitata johonkin

- *Tapahtumat -sivu, sivu 299*

26.8 Yhdistetyn Tapahtuman luominen

Pääikkuna > **Tapahtumat** > 

Luot yhdistetyn tapahtuman. Vain tilan muutoksia ja niiden objekteja voidaan yhdistää. Objektit voivat olla esimerkiksi aikatauluja tai laitteita. Tilan muutokset ja niiden objektit voidaan yhdistää totuusarvotoiminnoilla JA ja TAI.

Esimerkki: IP-kameran ja vastaanottimen yhteystilat halutaan yhdistää. Yhdistetty Tapahtuma suoritetaan vain, kun molempien laitteiden yhteys katkeaa. Tässä tapauksessa käytetään JA-toimintoa kyseisten objektien (IP-kamera ja vastaanotin) sekä yhteystilojen **Videosignaalihäviö** ja **Katkaistu** yhdistämiseen.

Create Compound Event
×

×

Filter Objects...

Event name:

Construction Set for Event States and their Objects

Event States:

- [-] Events and Alarms
 - [-] Dvr Devices
 - [-] ONVIF Encoders
 - [-] NVR Devices
 - [-] Encoders/Decoders
 - [-] VRM Devices
 - [-] Allegiant Devices
 - [-] System Devices
 - [-] Compound Events
 - [-] Schedules
 - [-] Virtual Inputs
 - [-] Input State
 - Input Opened
 - Input Closed
 - Input Error
 - Unknown
 - [-] Backup Video Data
 - [-] Alarm State
 - [-] Authentication
 - [-] Operator Client Event Buttons

Objects of Input Opened (1/1):

- [-] Virtual Input 1

Resulting Compound Event will be fired, IF:

Compound Event:

AND

- [-] Virtual Inputs.Input State.Input Opened
 - [-] AND
 - [-] Virtual Input 1

Yhdistetyn tapahtuman luominen:

1. Kirjoita yhdistetyn tapahtuman nimi **Tapahtuman nimi:** -kenttään.

2. Valitse tapahtuman tila **Tapahtumatilat**-kentässä.
Käytettävissä olevat kohteet näkyvät **Objektit**-kentässä.
3. Valitse laite **Objektit**-kentästä.
Vastaava tapahtuma ja valitut laitteet lisätään Yhdistetty Tapahtuma -ruutuun.
4. Napsauta **Yhdistetty Tapahtuma** -kentässä hiiren kakkospainikkeella totuusarvotoimintaa ja tee tarvittavat muutokset.
Totuusarvotoiminta määrittää sen suorien alielementtien yhdistelmän.
5. Valitse **OK**.
Uusi Yhdistetty Tapahtuma lisätään Tapahtuman määritystaulukkoon. Tapahtuma on tapahtumapuun **Järjestelmälaitteet**-kohdassa.

Viitata johonkin

- *Tapahtumat -sivu, sivu 299*

26.9

Yhdistetyn Tapahtuman muokkaaminen

Pääikkuna > **Tapahtumat**

Aiemmin luotua Yhdistettyä Tapahtumaa voidaan muokata.

Yhdistetyn Tapahtuman muokkaaminen:

1. Laajenna Tapahtumapuun kohta **Järjestelmälaitteet** > **Yhdistetyn Tapahtuman tila** > **Yhdistetty Tapahtuma on tosi**.
2. Napsauta Tapahtuman määritystaulukon **Laite**-sarakeessa haluttua Yhdistettyä tapahtumaa hiiren kakkospainikkeella ja valitse **Muokkaa**.
Muokkaa Yhdistettyä Tapahtumaa -valintaikkuna tulee näkyviin.
3. Tee tarvittavat muutokset.
4. Valitse **OK**.
Yhdistetty tapahtuma muutetaan.

Viitata johonkin

- *Tapahtumat -sivu, sivu 299*

26.10

Hälytyksen määrittäminen

Pääikkuna > **Hälyt**

Hälytyksen käynnistys on määritettävä **Tapahtumat**-kohdassa, ennen kuin hälytys voidaan määrittää.

Hälytyksen määrittäminen:

1. Valitse puusta hälytys, esimerkiksi **Järjestelmälaitteet** > **Todennus** > **Käyttäjätodennus hylätty**.
Vastaava Hälytyksen määritystaulukko aukeaa.
2. Napsauta **Prioriteetti**-sarakeessa kohdetta ... solussa ja anna valitun hälytyksen prioriteetti (100 on alhainen prioriteetti, 1 on korkea prioriteetti).
Napsauta **Nimike**-sarakeessa kohdetta ... solussa ja anna nimi hälytykselle, joka näytetään BVMS -järjestelmässä (esimerkiksi hälytysluettelossa).
Napsauta **Väri**-sarakeessa kohdetta ... solussa, kun haluat avata valintaikkunan, jossa valitaan väri hälytykselle, joka näytetään Operator Client -järjestelmässä (esimerkiksi hälytysluettelossa).
3. Napsauta 1-5-sarakeessa kohdetta ..., kun haluat avata **Valitse Kuvaruudun sisältö** -valintaikkunan.
Määritä vaaditut asetukset.

4. Avaa hälytyksen yhteydessä toistettavan äänitiedoston valintaikkuna napsauttamalla **Äänitiedosto** -sarakkeessa kohdetta ... solussa.
5. Napsauta **Hälytysvaihtoehdot** -sarakkeessa kohdetta ... solussa, kun haluat avata **Hälytysvaihtoehdot** -valintaikkunan.
6. Määritä vaaditut asetukset.

Yksityiskohtaisia tietoja eri kentistä on sovellusikkunan käytönaikaisessa ohjeessa.

Viitata johonkin

- *Tapahtuman määrittäminen, sivu 313*
- *Hälyt -sivu, sivu 304*
- *Valitse Kuvaruudun sisältö -valintaikkuna, sivu 305*
- *Hälytysasetukset -valintaikkuna, sivu 307*

26.11

Kaikkien hälytysten asetusten määrittäminen

Pääikkuna > **Hälyt**

Voit määrittää seuraavat tälle Management Server -palvelimelle käytettävissä olevat hälytysasetukset:

- Kuvaruutujen määrä hälytystä kohti
- Automaattisen tyhjennyksen aika
- Manuaalisen hälytyksen tallennusaika
- Monirivinen hälytysnäyttö hälytyskuvaikkunassa
- Tilan mukaan käynnistyvien hälytystallennusten kestoraja
- Kaikkien monitoriryhmien toiminnan määrittäminen

Kaikkien hälytysten määrittäminen:

1. Valitse .
Hälytyksen yleisasetukset -valintaikkuna avautuu.
2. Valitse oikeat asetukset.
 - ▶ Valitse **OK**.

Yksityiskohtaisia tietoja eri kentistä on sovellusikkunan käytönaikaisessa ohjeessa.

Viitata johonkin

- *Hälytyksen asetukset -valintaikkuna, sivu 305*

26.12

Hälytyksen hälytystä edeltävän ja hälytyksen jälkeisen keston määrittäminen

Jotta hälytystä edeltävän ja hälytyksen jälkeinen kesto voitaisiin määrittää, kameran on tuettava ANR-toimintoa ja siihen on oltava asennettuna vähintään laiteohjelmisto 5.90.



Pääikkuna > **Kamerat ja tallennus** > 

- ▶ Ota **ANR** käyttöön kamerassa napsauttamalla sitä.

Pääikkuna > **Tapahtumat**

- ▶ Määritä tapahtuma kameraan, jossa ANR on aktivoitu.

Pääikkuna > **Hälyt**

1. Määritä hälytys tätä tapahtumaa varten.
2. Valitse  tai .
3. Valitse **Hälytysasetukset**-sarakkeessa

- Hälytysasetukset** -valintaikkuna avautuu.
- Ota hälytystallennus käyttöön valitsemalla **Tallennus**-sarakkeessa ANR-toiminnon käyttöön ottaneen kameran valintaruutu.
- Poikkeavat hälytyksenkestoasetukset** - sarakkeen valintaruutu valitaan automaattisesti.
- Valitse **Poikkeavat hälytyksenkestoasetukset**-välilehti.
 - Määritä tarvittavat hälytyksen kestoasetukset.

Viitata johonkin

- *Hälytysasetukset -valintaikkuna, sivu 307*

26.13

Hälytystallennuksen käynnistäminen tekstitiedoilla

Pääikkuna > **Hälyt**

Voit käynnistää hälytystallennuksen tekstitiedoilla.

Tekstitietoja sisältävä tapahtuma on määritettävä ennen hälytyksen määrittämistä.

Esimerkki: **Tapahtumat** > valitse tapahtumapuussa  (tekstitietojen on oltava käytettävissä; esimerkki: **Aulakortinlukijat** > **Aulakortinlukija** > **Kortti hylätty**)



Huomautus!

Määritä valitun tapahtuman viiveajaksi 0.

Tämä varmistaa, että tekstitietoja ei menetetä.

Hälytystallennuksen määrittäminen:

- Valitse puusta hälytys, esimerkiksi **ATM/POS-laitteet** > **ATM tulo** > **Tietojen syöttö**. Vastaava Hälytyksen määrittäminen aukeaa.
- Määritä vaaditut asetukset.
- Napsauta **Hälytysasetukset** -sarakkeessa kohdetta ... solussa, kun haluat avata **Hälytysasetukset** -valintaikkunan.
- Valitse **Kamerat**-välilehdessä **Tallennus**-valintaruutu.

Viitata johonkin

- *Hälytysasetukset -valintaikkuna, sivu 307*
- *Tekstitietojen tallennus -valintaikkuna, sivu 303*

26.14

Tekstitietojen lisääminen jatkuvaan tallennukseen

Pääikkuna > **Tapahtumat** > valitse tapahtumapuussa  **Tietojen syöttö** (tekstitietojen on oltava käytettävissä; esimerkki: **Aulakortinlukijat** > **Aulakortinlukija** > **Kortti hylätty**) > **Tekstitietojen tallennus** -sarake > ...

Voit lisätä tekstitietoja jatkuvaan tallennukseen.

26.15

Hälytystallennuksen suojaaminen

Pääikkuna > **Hälyt**

Tapahtuma on määritettävä **Tapahtumat**-kohdassa, ennen kuin hälytys voidaan määrittää.



Huomautus!

Jos suojaat kameran hälytystallennuksen, VRM ei koskaan poista suojattua videota automaattisesti. Huomaa, että jos suojattuja lohkoja on liikaa, tallennustila voi täyttyä, ja kamera saattaa lopettaa tallennuksen. Sinun on poistettava videon suojaus manuaalisesti Operator Clientissa.

Hälytystallennuksen määrittäminen:

1. Valitse puusta hälytys, esimerkiksi **ATM/POS-laitteet > ATM tulo > Tietojen syöttö**. Vastaava Hälytyksen määrittystaulukko aukeaa.
2. Määritä vaaditut asetukset.
3. Napsauta **Hälytysasetukset** -sarakkeessa kohdetta ... solussa, kun haluat avata **Hälytysasetukset** -valintaikkunan.
4. Valitse **Kamerat**-välilehdessä **Tallennus**-valintaruutu.
1. Valitse **Suoja Tallennus** -valintaruutu.

Viitata johonkin

– *Hälytysasetukset -valintaikkuna, sivu 307*

26.16

Vilkkuvien kohdepisteiden määrittäminen





Huomautus!

Vilkkuva kohdepiste voidaan määrittää vain tapahtumalle TAI hälytykselle.

Pääikkuna > **Tapahtumat**



tai

Pääikkuna > **Hälytys**

Voit määrittää jokaiselle  -tapahtumalle tai  -hälytykselle kohdepisteiden taustavärin ja toiminnan (vilkkuva tai palava). Voit esimerkiksi määrittää laitteelle  -tapahtuman tai -hälytyksen, jossa kartalla oleva laitekuvake alkaa vilkkua, jos laitteen tila vaihtuu.

Lisäksi voit määrittää kohdepisteille näyttöprioriteetin. Tätä tarvitaan, jos samalle laitteelle tapahtuu useita tapahtumia. (1 = suurin prioriteetti)

Määritetty väri koskee kaikkia kohdepisteitä, joilla on sama näyttöprioriteetti. Voit muuttaa

minkä tahansa  -tapahtuman tai  -hälytyksen väriä, toimintaa ja prioriteettia: uutta väriä

ja toimintaa käytetään kaikissa kohdepisteissä kaikissa muissa  -tapahtumissa tai -hälytyksissä, joilla on sama prioriteetti.

Kartan väritilojen määrittäminen on mahdollista vain, jos valitset **Ota laajennettu tilanäyttö käyttöön (kohdepisteiden värit kartalla riippuen tilasta)** -asetuksen tai **Ota laajennettu tilanäyttö käyttöön (kohdepisteiden värit kartalla riippuen hälytyksestä)** -asetuksen **Asetukset**-valintaikkunassa.

Vilkkuvan kohdepisteen määrittäminen tapahtumalle:

1. Valitse puusta tapahtuman tila (), esimerkiksi **Lähettimet/vastaanottimet > Lähettimen rele > Releen tila > Rele avattu**. Tilaa vastaava Tapahtuman määrittystaulukko avautuu.

2. Valitse **Ota käyttöön väritilat kartoissa**.
3. Syötä haluttu prioriteetti **Näytä prioriteetti kartalla**: -kenttään.
4. Valitse haluamasi väri napsauttamalla **Kartan taustaväri**: -kenttää.
5. Valitsemalla tämän voit ottaa **Vilkkuu**-asetuksen käyttöön.

Vilkkuvan kohdepisteen määrittäminen hälytykselle:

Katso kohta *Hälytyksen tunnus*, sivu 304, *Hälyt -sivu*, sivu 304.

**Huomautus!**

Kohdepiste vilkkuu vain, jos hälytys on hälytysluettelossa.

Laitekuvakkeet vilkkuvat kartalla hälytystä tai tapahtumaa varten määritetyllä värillä.

Viitata johonkin

- *Tapahtumat -sivu*, sivu 299
- *Valinnat-valintaikkuna (Asetukset-valikko)*, sivu 118

26.17**Kulunvalvontajärjestelmien tapahtumat ja hälytykset**

Lisätietoja kulunvalvontajärjestelmien tapahtumista ja hälytyksistä.

Pääsyoikeuspyyntötapahtuma

Tämän tapahtuman avulla BVMS-käyttäjä voi myöntää tai kieltää henkilön pääsyoikeuden kulunvalvontajärjestelmän kautta. Voit määrittää tälle tapahtumalle hälytystallennuksen, tekstitietojen tallennuksen tai lisätietoja.

Pääsyoikeuspyyntötapahtumat lähetetään BVMS-järjestelmään, jos **Lisävahvistus**-asetus on määritetty kulunvalvontajärjestelmän jokaiseen lukijaan. BVMS-tapahtumamäärittämisissä lukijoiden lähettämät **Pääsy pyydetty** -tapahtumat käynnistävät aina hälytyksen BVMS-järjestelmässä.

**Huomautus!**

Suosittellemme suurimman prioriteetin (1) asettamista **Pääsy pyydetty** -hälytyksille. Tämä varmistaa, että hälytykset tulevat automaattisesti näkyviin ja saavat käyttäjän huomion.

26.18**Tapahtumat ja hälytykset Person Identification -toimintoa varten**

Pääikkuna > **Tapahtumat**

Lisätietoja tapahtumista ja hälytyksistä Person Identification -toimintoa varten.

Valtuuttamaton henkilö havaittu

Voit määrittää jokaiselle kameralle, millä henkilöryhmällä on pääsy tai ei ole pääsyä tietylle alueelle.

Huomautus: Luvattomien ja valtuutettujen henkilöryhmien määrittäminen on mahdollista vain, jos sinulla on **Muuta tapahtuman asetuksia** -lupa.

Valtuuttamaton henkilö havaittu -toiminnon määrittäminen

1. Valitse vastaava kamera kohdasta **Video Analytics**.
2. Valitse **Valtuuttamaton henkilö havaittu** -tapahtuma.
3. Valitse **Valtuuttamaton henkilö havaittu**-välilehti.

4. Valitse ... **Ei valtuutettu-** tai **Valtuutettu-**solusta.
Valtuutus kameralle -valintaikkuna tulee näkyviin.
5. Aseta määritetyt henkilöryhmät vastaavaan kenttään vetämällä ja pudottamalla.
6. Valitse **OK**.
Kullekin kameralle määritetyt henkilöryhmät on nyt asetettu valtuutetuiksi tai luvattomiksi.

27

Käyttäjärhmät -sivu

**Huomautus!**

BVMS Viewer sisältää vain perusominaisuudet. Kehittyneet toiminnot sisältyvät BVMS Professional -tuotteeseen. Tarkempia tietoja eri BVMS-versioista saat osoitteesta www.boschsecurity.com sekä BVMS-pikavalintaoppaasta: [BVMS-pikavalintaopas](#).

Pääikkuna > **Käyttäjärhmät**

Voit määrittää käyttäjärhmiä, Enterprise User Groups -käyttäjärhmiä ja Enterprise-käyttöoikeuksia.

Seuraava käyttäjärhmä on käytettävissä oletusasetuksena:

- **Järjestelmänvalvojaryhmä** (yhellä järjestelmänvalvojalla)

Identity provider (IdP) -kartoitus

Voit yhdistää IdP-ryhmäsi BVMS-järjestelmän käyttäjärhmiin.

Kaksoisvaltuutusryhmiä ja käyttäjärhmiä, jotka on määritetty kirjautumispareille, ei voi kohdistaa.

Huomautus: Samaa IdP-ryhmää ei voi kohdistaa useita kertoja.

Voit kohdistaa IdP ryhmäsi BVMS käyttäjärhmiin seuraavasti:

1. Valitse **Lisää**.
Lisää/muokkaa liittyviä IdP-ryhmiä -valintaikkuna avautuu.
2. Syötä vaatimuksen nimi ja vaatimuksen arvo ja napsauta sitten **Lisää**-painiketta.
Voit hakea tarvittavat tiedot ulkoiselta identiteetintarjoajaltasi.
Huomautus: ***Vaateen nimi** - ja ***Vaateen arvo** -kentissä kirjainkoolla on merkitys.
3. Tallenna muutokset valitsemalla **OK**.
4. Jos käyttäjä kuuluu useampaan kuin yhteen valittavissa olevaan ryhmään, luettelon järjestys määrittää tärkeysjärjestyksen, jonka mukaisesti BVMS-järjestelmän käyttäjärhmä valitaan. Voit säätää järjestystä Ylöspäin- ja Alaspäin-painikkeilla.



5. Ota määrittäminen käyttöön napsauttamalla tätä .

Käyttäjärhmät -välilehti

Näyttää tavanomaisen käyttäjärhman käyttöoikeuksien määrittämistä varten käytettävissä olevat sivut.

Enterprise User Groups -välilehti









Näyttää Enterprise User Group -ryhmän käyttöoikeuksien määrittämistä varten käytettävissä olevat sivut.

Enterprise-käyttö -välilehti

Näyttää Enterprise Access -käyttöoikeuksien lisäämistä ja määrittämistä varten käytettävissä olevat sivut.

Käyttäjä-/käyttäjärhmäasetukset

Kuvake	Seloste
	Poista valittu kohde.

Kuvake	Seloste
	Lisää uusi ryhmä tai tili.
	Lisää uusi käyttäjä valittuun käyttäjryhmään. Muuta halutessasi oletusarvoista käyttäjänimeä.
	Lisää uusi kaksoisvaltuutusta käyttävä ryhmä.
	Lisää uusi kaksoisvaltuutusta käyttävä kirjautumispari.
	Avaa valintaruudun, jossa käyttöoikeudet voidaan kopioida valitulta käyttäjryhmältä toiselle käyttäjryhmälle.
	Näyttää käytettävissä olevan sivun käyttäjän ominaisuuksien määrittämistä varten.
	Näyttää käytettävissä olevan sivun kirjautumisparin ominaisuuksien määrittämistä varten.
	Näyttää tämän kaksoisvaltuutusta käyttävän ryhmän käyttöoikeuksien määrittämistä varten käytettävissä olevat sivut.

Käyttäjänimen ja salasanan muutosten aktivointi

Aktivoi salasananmuutokset valitsemalla .

Aktivoi käyttäjänimimuutokset valitsemalla .



Huomautus!

Käyttäjänimen ja salasanan muutokset kumotaan, jos määritysten vanha kokoonpano palautetaan.

Käyttöoikeudet: Enterprise System

Voit määrittää Enterprise System -järjestelmälle seuraavat käyttöoikeudet:

- Operator Client -työaseman käyttöoikeudet, jotka määrittävät Enterprise System -järjestelmän käyttöliittymän, esimerkiksi hälytysmonitorin käyttöliittymän. Käytä Enterprise User Group -ryhmää. Määritä se Enterprise Management Server -palvelimessa.
- Laitteen käyttöoikeudet, joiden on oltava käytettävissä Enterprise Management Server -palvelimessa, määritetään kussakin Management Server -palvelimessa. Käytä Enterprise Account -tilejä. Määritä se jokaisessa Management Server -palvelimessa.

Käyttöoikeudet: yksittäinen Management Server

Jos haluat hallita vain yksittäisen Management Servers -palvelimen käyttöoikeuksia, käytä tavanomaista käyttäjryhmää. Voit määrittää kaikki käyttöoikeudet tälle Management Server -palvelimelle tässä käyttäjryhmässä.

Voit määrittää kaksoisvaltuutusta käyttävät käyttäjiryhmät tavanomaisille käyttäjiryhmille ja Enterprise User Groups -käyttäjiryhmille.

Kirjoita	Sisältää	Käytettävissä olevat määritysasetukset	Missä määritys tehdään?
Käyttäjiryhmä	Käyttäjät	– Käyttöoikeudet ja laitteiden käyttöoikeudet	– Management Server
Enterprise User Group	Käyttäjät	– Käyttöoikeudet – Management Server - palvelinta kohti: niiden vastaavien Enterprise Access Accounts -käyttötilien nimi, joilla on kirjautumisvaltuudet	– Enterprise Management Server
Enterprise Account	-	– Laitteen käyttöoikeudet – Tiliavain	– Management Server
Kaksoisvaltuutusta käyttävä käyttäjiryhmä	Käyttäjiryhmät	– Katso käyttäjiryhmät.	– Katso käyttäjiryhmät.
Enterprise-kaksoisvaltuutus	Enterprise User Groups	– Katso Enterprise User Groups	– Katso Enterprise User Groups

Kohteiden etsiminen:

- Kirjoita hakukenttään merkkijono ja suodata näytettävät kohteet painamalla näppäintä ENTER.

Vain merkkijonon sisältävät kohteet ja niitä vastaavat ylätasoon kohteet (vain puissa) näytetään. Suodatettujen kohteiden määrä ja kohteiden kokonaismäärä ilmoitetaan.

Huomautus: Pane merkkijonot lainausmerkkeihin, jos haluat etsiä tarkkaa merkkijonoa: esimerkiksi "Camera 1" suodattaa juuri tämännimiset kamerat, muttei kameraa camera 201.

27.1

Käyttäjiryhmän ominaisuudet -sivu

Pääikkuna > **Käyttäjiryhmät** > **Käyttäjiryhmät** -välilehti >  > **Käyttöoikeudet** -välilehti > **Käyttäjiryhmän ominaisuudet** -välilehti
tai

Pääikkuna > **Käyttäjiryhmät** > **Enterprise User Groups** -välilehti >  > **Käyttöoikeudet** -välilehti > **Käyttäjiryhmän ominaisuudet** -välilehti

Voit määrittää valitulle käyttäjiryhmälle seuraavat asetukset:

- Kirjautumisaikataulu
- Liitetyn LDAP-käyttäjiryhmän valinta

Käyttäjiryhmän ominaisuudet

Kuvaus:

Kirjoita käyttäjiryhmän kuvaus.

Kieli

Valitse Operator Client -sovelluksen kieli.

Sisäänkirjautumisaikataulu

Valitse toiminto tai tallennusaikataulu. Valitun ryhmän käyttäjät voivat kirjautua sisään järjestelmään aikataulussa määritettyinä aikoina.

LDAP-ominaisuudet

Etsi ryhmiä

Napsauta näyttääksesi käytettävissä olevat liitetyt LDAP-käyttäjiryhmät **Määritetty LDAP-ryhmä**-luettelossa. Jotta voit valita liitetyn LDAP-ryhmän, sinun on tehtävä tarvittavat asetukset **LDAP-palvelinasetukset** -valintaikkunassa.

Määritetty LDAP-ryhmä

Valitse haluamasi LDAP-ryhmä **Määritetty LDAP-ryhmä** -luettelosta.



Viitata johonkin

- *Liitetyn LDAP-ryhmän valinta, sivu 351*
- *LDAP-ryhmän määrittäminen, sivu 115*
- *Käyttäjän kirjautumisoikeuksien ajoittaminen, sivu 351*

27.2

Käyttäjän ominaisuudet -sivu

Pääikkuna > **Käyttäjiryhmät** > **Käyttäjiryhmät** -välilehti  > 
tai

Pääikkuna > **Käyttäjiryhmät** > **Enterprise User Groups** -välilehti >  > 
Voit määrittää uuden käyttäjän tavanomaisessa käyttäjiryhmässä tai Enterprise User Group -käyttäjiryhmässä.

Jos vaihdat käyttäjän salasanan tai poistat käyttäjän, kun kyseinen käyttäjä on kirjautuneena, käyttäjä voi jatkaa Operator Client -työaseman käyttöä. Jos yhteys Management Server -palvelimeen katkeaa (esimerkiksi kokoonpanon aktivoinnin jälkeen), käyttäjä ei voi automaattisesti muodostaa Management Server -palvelimeen uutta yhteyttä kirjautumatta Operator Client -työasemaan ja ulos siitä uudelleen.

Tili on käytössä

Aktivoi käyttäjätili valitsemalla valintaruutu.

Huomautus: Jokainen uusi käyttäjätili on oletusarvoisesti poistettu käytöstä. Sinun on määritettävä salasana ensin ja aktivoitava sitten käyttäjätili.

Koko nimi

Kirjoita käyttäjän koko nimi.

Kuvaus

Kirjoita käyttäjän kuvaus.

Käyttäjän pitää muuttaa salasana seuraavassa kirjautumisessa

Valitsemalla valintaruudun voit velvoittaa käyttäjän määrittämään uuden salasanan seuraavan sisäänkirjautumisen yhteydessä.

Anna uusi salasana

Kirjoita uuden käyttäjän salasana.

Vahvista salasana

Kirjoita uusi salasana uudelleen.

**Huomautus!**

Ota muutokset käyttöön tässä valintaikkunassa valitsemalla vaihtoehto .

**Huomautus!**

On erittäin suositeltavaa määrittää kaikille uusille käyttäjille salasana, jonka käyttäjä vaihtaa sisäänkirjautumisen yhteydessä.

**Huomautus!**

Web Client-, Bosch iOS App- ja SDK-sovellusten työasemissa ei voi vaihtaa salasanaa sisäänkirjautuessa.

Käytä

Napsauta, jos haluat käyttää asetuksia.

Aktivoi salasana valitsemalla .

Lisätietoja

Kun BVMS on päivitetty versioon 9.0.0.x, **Käyttäjän ominaisuudet** -asetukset ovat seuraavat:

- **Tili on käytössä** on käytössä.
- **Käyttäjän pitää muuttaa salasana seuraavassa kirjautumisessa** ei ole käytössä.

27.3

Kirjautumisparin ominaisuudet -sivu

Pääikkuna > **Käyttäjärhyhmät** > **Käyttäjärhyhmät** -välilehti >  **Uusi kaksoisvaltuutusta**

käyttävä ryhmä > 

tai

Pääikkuna > **Käyttäjärhyhmät** > **Enterprise User Groups** -välilehti >  **Uusi**

kaksoisvaltuutusta käyttävä Enterprise Group -ryhmä > 

Voit määrittää käyttäjärhymparin kaksoisvaltuutusta käyttävään ryhmään. Ensimmäisen käyttäjärhyhmän käyttäjät ovat käyttäjiä, joiden on kirjauduttava ensimmäisessä kirjautumisikkunassa. Toisen käyttäjärhyhmän käyttäjät voivat vahvistaa kirjautumisen.

Valitse kirjautumispari

Valitse jokaisesta luettelosta käyttäjärhyhmä.

Pakota kaksoisvaltuutus

Voit pakottaa jokaisen käyttäjän kirjautumaan vain yhdessä toisen käyttäjärhyhmän käyttäjän kanssa valitsemalla valintaruudun.

**Huomaus!**

Käyttäjät, jotka ovat kaksoisvaltuutusryhmän jäseniä, eivät voi kirjautua Operator Client -ohjelmaan kertakirjautumisella.

Viitata johonkin

– *Kirjautumisparin lisääminen kaksoisvaltuutusta käyttävään ryhmään, sivu 349*

27.4**Kameraoikeudet -sivu**

Pääikkuna > **Käyttäjärhyvät** > **Käyttäjärhyvät** -välilehti >  > **Laiteoikeudet** -välilehti > **Kameran käyttöoikeudet** -välilehti
tai

Pääikkuna > **Käyttäjärhyvät** > **Enterprise-käyttö** -välilehti >  > **Laiteoikeudet** -välilehti > **Kameran käyttöoikeudet** -välilehti

Voit määrittää käyttäjärhyville valitun kameran tai kameraryhmän toimintojen käyttöoikeudet.

Kameraoikeudet on määritettävä aina, kun järjestelmään lisätään uusia osia.

Voit peruuttaa pääsyn kameraan **Kamera**-sivulla.

Kamera

Näyttää kameran nimen **Kamerat ja tallennus** -sivulla määritetyssä muodossa.

Paikka

Näyttää kameran sijainnin **Kartat ja rakenne** -sivulla määritetyssä muodossa.

Käyttö

Ota tämä kamera käyttöön valitsemalla valintaruutu.

Reaaliaikainen videokuva

Ota reaaliaikainen videokuva käyttöön valitsemalla valintaruutu.

Reaaliaikainen ääni

Ota reaaliaikainen ääni käyttöön valitsemalla valintaruutu.

Manuaalinen tallennus

Ota manuaalinen tallennus (hälytystallennus) käyttöön valitsemalla valintaruutu.

Voit valita tai tyhjentää tämän valintaruudun vain, kun manuaalinen hälytystallennus on otettu käyttöön **Käyttäjän ominaisuudet** -sivulla.

Toista video

Ota videon toisto käyttöön valitsemalla valintaruutu.

Voit valita tai tyhjentää tämän valintaruudun vain, kun toisto on otettu käyttöön **Käyttäjän ominaisuudet** -sivulla.

Toista ääni

Ota äänen toisto käyttöön valitsemalla valintaruutu.

Voit valita tai tyhjentää tämän valintaruudun vain, kun toisto on otettu käyttöön **Käyttäjän ominaisuudet** -sivulla.

Tekstitiedot

Ota metatiedot käyttöön valitsemalla valintaruutu.

Voit valita tai tyhjentää tämän valintaruudun vain, kun metatietojen näyttö on otettu käyttöön **Käyttäjän ominaisuudet** -sivulla.

Vie

Ota käyttöön videotietojen vieminen valitsemalla valintaruutu.

Voit valita tai tyhjentää tämän valintaruudun vain, kun videotietojen vieminen on otettu käyttöön **Käyttäjän ominaisuudet** -sivulla.

PTZ

Valitse valintaruutu mahdollistaaksesi PTZ-säätimen käytön tai tämän kameran ROI-alueen käytön.

Voit valita valintaruudun tai poistaa sen valinnan vain, kun kameran PTZ-ohjaus tai kohdealue on otettu käyttöön **Käyttäjän ominaisuudet** -sivulla. Lisäksi PTZ tai kohdealue on määritettävä kamerataulukossa.

Aux

Ota käyttöön lisäkomentojen suoritus valitsemalla valintaruutu..

Voit valita tai tyhjentää tämän valintaruudun vain, kun kameran PTZ-ohjaus on otettu käyttöön **Käyttäjän ominaisuudet** -sivulla.

Määritä esiasennot

Ota käyttöön asetus, jolla käyttäjä voi asettaa esiasennot tähän PTZ-kameraan, valitsemalla valintaruutu.

Jos kohdealuetoiminto on otettu käyttöön ja sinulla on sen käyttöoikeudet, voit määrittää toiminnolle myös esiasetukset.

Voit valita tai tyhjentää tämän valintaruudun vain, kun kameran PTZ-ohjaus on otettu käyttöön **Käyttäjän ominaisuudet** -sivulla.

Vertailukuva

Valitsemalla valintaruudun voit sallia tämän kameran vertailukuvan päivittämisen.

Privacy overlay

Ota Privacy overlay käyttöön tälle kameralle live- ja toistotilassa valitsemalla valintaruutu.

27.5

Ohjauksen prioriteetit -sivu

Pääikkuna > **Käyttäjärühmät** > **Käyttäjärühmät** -välilehti >  > **Laiteoikeudet** -välilehti > **Ohjauksen prioriteetit** -välilehti
tai

Pääikkuna > **Käyttäjärühmät** > **Enterprise-käyttö** -välilehti >  > **Laiteoikeudet** -välilehti
> **Ohjauksen prioriteetit** -välilehti

Ohjauksen prioriteetit

Vähennä PTZ -ohjauksen yhdistämisprioriteettia ja Bosch Allegiant -kaukoverkkoja liikuttamalla vastaavaa liukuvalitsinta oikealle. Käyttäjä, jolla on korkean tason käyttöoikeudet, voi lukita PTZ-ohjaukset tai kaukoverkon ohjauksen käyttäjiltä, joilla on matalamman tason käyttöoikeudet. PTZ-ohjauksen lukituksen aikakatkaisu asetetaan **Aikakatkaisu minuutteina** -kentässä. Oletusasetus on 1 minuutti.

Aikakatkaisu minuutteina



Anna aika minuutteina.

Viitata johonkin

– *Erialaisten prioriteettien määrittäminen, sivu 353*

27.6 Kopioi käyttäjärühmän oikeudet -valintaikkuna

Pääikkuna > **Käyttäjärühmät** > **Käyttäjärühmät** -välilehti >  > 
tai

Pääikkuna > **Käyttäjärühmät** > **Enterprise User Groups** -välilehti >  > 
Voit valita käyttäjärühmän käyttöoikeuksien kopioinnin valittuihin käyttäjärühmiin.

Kopioi kohteesta:

Näyttää valitun käyttäjärühmän. Sen käyttöoikeudet kopioidaan toiseen käyttäjärühmään.

Kopioitavat asetukset

Valitse käyttäjärühmän käyttöoikeudet, jotka haluat kopioida.

Kopioi kohteeseen:

Valitse käyttäjärühmä, johon valitun käyttäjärühmän käyttöoikeudet kopioidaan.

Viitata johonkin

– *Käyttäjärühmän käyttöoikeuksien kopioiminen, sivu 353*

27.7 Vastaanotinoikeudet -sivu

Pääikkuna > **Käyttäjärühmät** > **Käyttäjärühmät** -välilehti >  > **Laiteoikeudet** -välilehti > **Vastaanottimen käyttöoikeudet** -välilehti
tai

Pääikkuna > **Käyttäjärühmät** > **Enterprise-käyttö** -välilehti >  > **Laiteoikeudet** -välilehti > **Vastaanottimen käyttöoikeudet** -välilehti
Voit määrittää vastaanottimet, joiden käyttöoikeus tällä ryhmällä on.

Vastaanotin

Näyttää käytettävissä olevat vastaanottimet.

Anna käyttäjärühmälle tämän vastaanottimen käyttöoikeus.

Monitoriryhmä

Anna valitun käyttäjärühmän käyttäjille tämän monitoriryhmän käyttöoikeus valitsemalla valintaruutu.

27.8 Tapahtumat ja hälytykset -sivu

Pääikkuna > **Käyttäjärühmät** > **Käyttäjärühmät** -välilehti >  > **Laiteoikeudet** -välilehti > **Tapahtumat ja hälytykset** -välilehti
tai

Pääikkuna > **Käyttäjärühmät** > **Enterprise-käyttö** -välilehti >  > **Laiteoikeudet** -välilehti > **Tapahtumat ja hälytykset** -välilehti

Voit määrittää Tapahtumapuun käyttöoikeudet esimerkiksi määrittämällä tapahtumat, joita käyttäjärühmällä on oikeus käyttää tai joihin käyttäjärühmällä ei ole oikeutta.

Oletuskäyttäjärühmän asetusta ei voi muuttaa.

Jokaiselle tapahtumalle on ainakin yksi laite. Esimerkiksi **Kuvahäviö**-tapahtuman laitteita ovat käytettävissä olevat kamerat. **Varmuuskopiointi valmis**-tapahtuman laite on **Ajan perusteella tehtävä varmuuskopiointi**. Laite voi siis olla myös ohjelmistoprosessi.

1. Laajenna puunimike ja ota tapahtumat käyttöön valitsemalla tarvittavat valintaruudut. Ota laitteen tapahtumat käyttöön valitsemalla valintaruutu **Käyttö**-sarakkeessa. Laitteiden käyttö on määritetty **Kamera** -sivulla ja **Kameran käyttöoikeudet**-sivulla.
2. Ota kaikki tapahtumat käyttöön kerralla tai poista ne kerralla käytöstä valitsemalla tai tyhjentämällä **Tapahtumat ja hälytykset** -valintaruutu.

27.9

Valtuustiedot-sivu

Pääikkuna > **Käyttäjryhmät** > **Enterprise-käyttö** -välilehti >  > **Laiteoikeudet** -välilehti > **Valtuustiedot** -välilehti

Määritä Enterprise Account -tilin valtuudet Management Server -hallintapalvelimessa. Voit määrittää Enterprise Account -tilin jokaiselle Management Server -palvelimelle, joka kuuluu Enterprise System -järjestelmään. Enterprise Management Server käyttää näitä valtuuksia myöntäessään tämän Management Server -palvelimen laitteiden käyttöoikeudet Operator Client -sovellukselle, joka kirjautuu Enterprise User Group -käyttäjryhmän käyttäjänä.

Kuvaus:

Kirjoita halutun Enterprise Account kuvaus.

Vahva avainkäytäntö

Vahva avainkäytäntö -valintaruutu on esivalittu kaikille uusille luoduille käyttäjryhmille. On erittäin suositeltavaa säilyttää tämä asetus, sillä se parantaa tietokoneen suojausta luvattomalta käytöltä.

Seuraavat säännöt ovat käytössä:

- Avaimen vähimmäispituus määräytyy käyttäjryhmän **Tilikäytännöt** -sivulla tehdyn määrittelyn mukaan.
- Aiempia avaimia ei saa käyttää.
- Vähintään yksi iso kirjain (A–Z).
- Vähintään yksi numero (0–9).
- Vähintään yksi erikoismerkki (esimerkiksi ! \$ # %).

Syötä uusi avain: / Vahvista avain:

Kirjoita ja vahvista tämän Management Server -palvelimen avain.

Viitata johonkin

- *Enterprise Account -tilin luominen, sivu 347*

27.10

Looginen Puu -sivu

Pääikkuna > **Käyttäjryhmät** > **Käyttäjryhmät** -välilehti >  > **Laiteoikeudet** -välilehti > **Looginen puu** -välilehti
tai

Pääikkuna > **Käyttäjryhmät** > **Enterprise-käyttö** -välilehti >  > **Laiteoikeudet** -välilehti > **Looginen puu** -välilehti

Voit määrittää Loogisen Puun kullekin käyttäjryhmälle.

Käyttöoikeuksien määrittäminen:

- ▶ Valitse tai poista valinta valintaruuduista tarpeen mukaan.
Jos solmun alta valitaan kohde, solmu valitaan automaattisesti.
Jos valitaan solmu, kaikki kohteet sen alapuolelta valitaan automaattisesti.

Kamera

Anna valitun käyttäjryhmän käyttäjille vastaavien laitteiden käyttöoikeus valitsemalla valintaruutu.

Voit peruuttaa pääsyn kameraan **Kameran käyttöoikeudet**-sivulla.

Monitoriryhmä

Anna valitun käyttäjryhmän käyttäjille tämän monitoriryhmän käyttöoikeus valitsemalla valintaruutu.

Viitata johonkin

– *Laitteoikeuksien määrittäminen, sivu 352*

27.11

Käyttäjän ominaisuudet -sivu

Pääikkuna > **Käyttäjryhmät** > **Käyttäjryhmät** -välilehti >  > **Käyttöoikeudet** -välilehti > **Käyttäjän ominaisuudet** -välilehti
tai

Pääikkuna > **Käyttäjryhmät** > **Enterprise User Groups** -välilehti >  > **Käyttöoikeudet** -välilehti > **Käyttäjän ominaisuudet** -välilehti

Voit määrittää erilaisia käyttöoikeuksia valitulle käyttäjryhmälle.

Dome-kameroiden PTZ-ohjaus

Ota kameran ohjaus käyttöön valitsemalla valintaruutu.

Ohjauksen prioriteetit-sivu: **Ohjauksen prioriteetit** -kentässä voit asettaa kameran ohjauksen yhdistämisprioriteetin.

Allegiant-kaukoverkot

Ota käyttöön Bosch Allegiant -runkojohdot valitsemalla valintaruutu.

Ohjauksen prioriteetit -sivu: **Ohjauksen prioriteetit** -kentässä voit asettaa Bosch Allegiant -kaukoverkkojen yhdistämisprioriteetin.

Tulosta ja tallenna

Ota videokuvan, karttojen sekä asiakirjojen tulostaminen ja tallentaminen käyttöön valitsemalla valintaruutu.

Hälytyksen käsittely

Ota käyttöön hälytyksen käsittely valitsemalla valintaruutu

Keskeytä Windowsin näytönsäästäjä tulevien hälytysten vuoksi

Varmista, että tuleva hälytys näytetään, vaikka näytönsäästäjä olisi käytössä, valitsemalla valintaruutu. Jos näytönsäästäjän keskeytyminen edellyttää käyttäjätunnusta ja salasanaa, tämä asetus ei vaikuta näytönsäästäjän toimintaan.

Hälytysilmaisim

Ota käyttöön hälytyksen näyttö valitsemalla valintaruutu. Jos valitset tämän vaihtoehdon, **Hälytyksen käsittely** poistetaan käytöstä samanaikaisesti.

Toisto

Ota eri toistotoimintoja käyttöön valitsemalla valintaruutu.

Vie video

Salli videotietojen vieminen valitsemalla valintaruutu.

Vienti muuhun kuin alkuperäiseen muotoon

Salli videotietojen vieminen muussa kuin alkuperäisessä muodossa valitsemalla valintaruutu.

Suojaa video

Salli videotietojen suojaus valitsemalla valintaruutu.

Poista videon suojaus

Valitse valintaruutu salliaksesi sekä videotietojen suojauksen että suojauksen poistamisen.

Rajoita video (rajoitetun videon voivat nähdä vain käyttäjät, joilla on tämä käyttöoikeus)

Salli videotietojen rajoitus valitsemalla valintaruutu.

Poista videon rajoitus

Valitse valintaruutu salliaksesi sekä videotietojen rajoituksen että rajoituksen poistamisen.

Huomautus!

VRM

Määritä käyttäjän oikeudet videotietojen rajoittamiseen ja rajoituksen poistamiseen BVMS:ssä tarpeen mukaan.

Vain sellainen käyttäjä, jolla on **Rajoita video (rajoitetun videon voivat nähdä vain käyttäjät, joilla on tämä käyttöoikeus)** -oikeus, voi nähdä rajoitetun videon Operator Clientin aikajanalla. Muussa tapauksessa rajoitettu ajanjakso näytetään merkinnällä **Ei tallennusta**.

**Huomautus!**

DIVAR AN

Määritä käyttäjän oikeudet DIVAR AN -laitteen videotietojen rajoittamiselle tai rajoituksen poistamiselle tarpeen mukaan. Luo BVMS-käyttäjä samoilla valtuustiedoilla ja määritä vastaavat oikeudet rajoittamiselle tai rajoituksen poistamiselle.

Asetus ei vaikuta rajoitettujen videoiden näyttämiseen, vaan se on määritettävä erikseen DIVAR AN -laitteessa.

**Poista video**

Salli videotietojen poistaminen valitsemalla valintaruutu.

Sellaisten videoiden käyttö, jotka on tallennettu ajanjaksoina, jolloin käyttäjärühmän sisäänkirjautumista ei oltu sallittu.

Salli pääsy kuvattuihin videotietoihin valitsemalla valintaruutu.

Lokin käyttö

Salli pääsy Lokiin valitsemalla valintaruutu.

Poistetaan tekstitiedot lokitapahtumista (henkilökohtaisten tietojen poisto)

Valitse valintaruutu salliaksesi tekstin poistamisen lokimerkinnöistä.

Käyttäjän tapahtumapainikkeet

Ota käyttöön käyttäjätapahtumapainikkeet Operator Client -käyttäjäohjelmistossa valitsemalla valintaruutu.

Sulje Operator Client

Salli Operator Client -ohjelmiston sulkeminen valitsemalla valintaruutu.

Pienennä Operator Client -työasema

Salli Operator Client -ohjelmiston pienentäminen valitsemalla valintaruutu.

Äänen sisäpuhelintoiminto

Valitse valintaruutu, jos haluat antaa käyttäjälle mahdollisuuden puhua äänen tulo- ja lähtöliitännän sisältävän lähettimen kautta.

Manuaalisen hälytyksen tallennus

Ota käyttöön manuaalisen hälytyksen tallennus valitsemalla valintaruutu.

Määritä vertailukuva

Valitsemalla valintaruudun voit sallia vertailukuvan päivittämisen Operator Client -ohjelmistossa.

Määritä vertailukuvan aluevalinta

Valitsemalla valintaruudun voit sallia sen kamerakuvan alueen valitsemisen, jolla Operator Client -ohjelmiston vertailukuva päivitetään.

Muuta salasana

Kun valitset valintaruudun, Operator Client -käyttäjä vaihtaa kirjautumissalasanan.

Kytke rikosilmoittimen alueet käyttöön

Salli Operator Client -käyttäjän ottaa hälytykset käyttöön alueilla, jotka on määritetty BVMS -määrittämiseen kuuluvassa rikosilmoitinkeskuksessa.

Pakota rikosilmoittimen alueet käyttöön

Salli Operator Client -käyttäjän pakottaa hälytykset käyttöön alueilla, jotka on määritetty BVMS -määrittämiseen kuuluvassa rikosilmoitinkeskuksessa.

Kytke rikosilmoittimen alueet pois käytöstä

Salli Operator Client -käyttäjän poistaa hälytykset käytöstä alueilla, jotka on määritetty BVMS -määrittämiseen kuuluvassa rikosilmoitinkeskuksessa.

Vaimenna rikosilmoitinalueiden kellot

Salli Operator Client -käyttäjän kytkeä hälytyssireenit pois päältä alueilla, jotka on määritetty BVMS -määrittämiseen kuuluvassa rikosilmoitinkeskuksessa.

Ohita rikosilmoitinkohdat

Salli Operator Client -käyttäjän vaihtaa rikosilmoitinkeskuksessa määritetyn kohteen tilaksi **Kohta ohitettu**. Ohitettu kohde ei voi lähettää hälytystä. Kun kohteen tilaksi vaihtuu uudelleen **Kohdan ohitus poistettu**, järjestelmä lähettää mahdollisen odottamassa olevan hälytyksen

Avaa rikosilmoitinovien lukitus

Salli Operator Client -käyttäjän avata rikosilmoitinkeskuksessa määritetyn oven lukitus.

Suojaa ja poista suojaus rikosilmoitinovista

Salli Operator Client -käyttäjän suojata rikosilmoitinkeskuksessa määritetty ovi ja poistaa sen suojaus.

Jaksota rikosilmoitinovet

Salli Operator Client -käyttäjän avata ja sulkea rikosilmoitinkeskuksessa määritetyn oven lukitus.

Käytä käyttöoikeusrajoitettuja ovia

Kun valitset valintaruudun, Operator Client -käyttäjä voi vaihtaa kulkuoven tilan (suojattu, lukittu, lukitus avattu).

Tee pääsyoikeuspäätös

Valitse valintaruutu, jos haluat sallia Operator Client -käyttäjän tehdä käyttöoikeuspäätöksen.

Henkilön hallinta

Kun valitset valintaruudun, Operator Client -käyttäjä voi hallita Person Identification -hälytysten henkilöitä.

Nollaa uhkataso

Valitse valintaruutu, jos haluat sallia Operator Client -käyttäjän nollata uhkatason, jos Operator Client on uhkatason tilassa.

Tuo/vie suosikit ja kirjanmerkit

Valitse valintaruutu, jos haluat sallia Operator Client -käyttäjän tuoda tai viedä suosikkeja tai kirjanmerkkejä.

Saman prioriteetin hälytysten näyttöjärjestys

Määritä Operator Client -sovelluksen hälytysten näyttämiseen käytettävien Kuvaruutujen järjestys valitsemalla sopiva arvo.

Pikatoiston kelausaika:

Anna hälytyksen pikatoiston kesto sekunteina.

Hälytysäänen toisto:

Valitse valintaikkuna ja syötä sekuntimäärä, jonka jälkeen hälytysääni toistetaan.

Rajoita tallennettujen videoiden käyttöoikeus viimeiseen n minuuttiin:

Rajoita tallennettujen videoiden käyttöä valitsemalla valintaruutu.

Kirjoita minuuttimäärä luetteloon.

Pakota automaattinen käyttäjän uloskirjautus tämän toimittomuusajan jälkeen:

Valitsemalla valintaruudun voit ottaa käyttöön automaattisen Operator Client -uloskirjautumisen määritetyn ajanjakson jälkeen.

Viitata johonkin

– *Uloskirjaus käyttämättömyyden takia, sivu 42*

27.12

Prioriteetit -sivu

Pääikkuna > Käyttäjärühmät > Käyttäjärühmät -välilehti >  > Käyttöoikeudet -välilehti > **Prioriteetit** -välilehti
tai

Pääikkuna > Käyttäjärühmät > Enterprise User Groups -välilehti >  > Käyttöoikeudet -välilehti > **Prioriteetit** -välilehti
Määrittää PTZ-lukituksen aikakatkaisun. Voit asettaa PTZ-ohjauksen ja tulevien hälytysten näytön prioriteetit.

Automaattisten ponnahdusikkunoiden toiminta

Sääda suoran kuvan Kuvaikkunan tai Toistokuvaikkunan prioriteettiarvoa liikuttamalla liukuvalitsinta. Tulevat hälytykset tarvitsevat tämän arvon sen määrittämiseen, näytetäänkö tämä hälytys automaattisesti hälytyskuvaikkunassa.

Jos asetat liukuvalitsimen esimerkiksi suoran kuvan Kuvaikkunassa 50:een ja Toistokuvaikkunassa 70:een, hälytyksen prioriteetti on 60. Näin hälytys näytetään automaattisesti vain, jos käyttäjän toistonäyttö on aktiivinen. Hälytys ei näy automaattisesti, kun käyttäjän suoran kuvan näyttö on aktiivinen.

Viitata johonkin

– *Erialaisten prioriteettien määrittäminen, sivu 353*

27.13 Käyttöliittymä -sivu

Pääikkuna > **Käyttäjärühmät** > **Käyttäjärühmät** -välilehti >  > **Käyttöoikeudet** -välilehti > **Käyttöliittymä** -välilehti
tai

Pääikkuna > **Käyttäjärühmät** > **Enterprise User Groups** -välilehti >  > **Käyttöoikeudet** -välilehti > **Käyttöliittymä** -välilehti

Voit määrittää neljän monitorin käyttöliittymän, jota Operator Client käyttää. Useiden monitorien tilaan voidaan määrittää enintään neljä monitoria. Kunkin monitorin näyttämä kuva voidaan määrittää erikseen. Esimerkiksi monitori 2 voidaan määrittää näyttämään vain reaaliaikaisia Kuvaruutuja tai monitori 1 ja monitori 2 käyttämään 16:9-kuvasuhdetta HD-kameroille.

Ohjausmonitori

Valitse monitori, jota käytetään ohjausmonitorina.

Kuvaruuturivien enimmäismäärä toistossa

Valitse ohjausmonitorin toistokuvaikkunassa näytettävien Kuvaruutujen enimmäisrivimäärä.

Hälytysmonitori

Valitse hälytysmonitori, joka voi näyttää joko livekuvaa ja hälytyssisältöä tai vain hälytyssisältöä.

Monitori 1–4

Valitse vaadittu asetus kunkin monitorin vastaavasta luettelosta.

- **Ohjaus**-vaihtoehto on esivalittu ohjausmonitorille, eikä sitä voi muuttaa.
- Voit valita yhden seuraavista hälytysmonitoria varten:
 - **Suora videokuva ja hälytyksen sisältö**
 - **Vain hälytyssisältö**
- Voit valita yhden seuraavista muita monitoreja varten:
 - **Vain reaaliaikainen video**
 - **Kartta ja asiakirja**
 - **Kaksi kartta- ja asiakirjaikkunaa**
 - **Suora täysvideoikkuna**
 - **Suora nelikuva**

Kuvaruuturivien enimmäismäärä

Valitse sopivan monitorin kuvaikkunassa näytettävien kuvaruutujen enimmäisrivimäärä.

Huomautus: Tämä valinta on käytettävissä vain seuraavissa näkymissä:

- **Ohjaus**
- **Vain hälytyssisältö**
- **Suora videokuva ja hälytyksen sisältö**
- **Vain reaaliaikainen video**

Muissa näkymissä on kiinteä asettelu, jonka kuvaruuturivien määrää ei voi muuttaa.

Kuvaruutujen kuvasuhde

Valitse jokaiselle monitorille haluamasi kuvasuhde Operator Client -järjestelmän ensimmäistä käynnistystä varten. Käytä HD-kameroille kuvasuhdetta 16:9.

Palauta oletukset

Palauta tämän sivun oletusasetukset. Kaikki luettelon kohteet palautetaan oletusasetuksiin.

27.14 Palvelimen käyttö -sivu

Pääikkuna > **Käyttäjryhmät** > **Enterprise User Groups** -välilehti >  > **Palvelimen käyttö** -välilehti

Voit määrittää palvelimen käyttöoikeudet Enterprise Management Server -palvelimelle.

Voit antaa Enterprise Accountin nimen ja salasanan jokaiselle Enterprise System -järjestelmän Management Server -palvelimelle. Tämä tili määritetään jokaiselle Management Server -palvelimelle.

Management Server

Näyttää Management Server -palvelimen nimen, jonka määritit tälle Enterprise Management Server -palvelimelle.

Verkko-osoite

Näyttää Management Server -palvelimen yksityisen IP-osoitteen tai DNS-nimen.

Palvelimen numero

Näyttää Management Server -palvelimen numeron. Haluttu Management Server -palvelin valitaan Bosch IntuiKey -näppäimistöltä tämän numeron perusteella.

Käyttö

Valitse valintaruutu, jos haluat myöntää Management Server -palvelimen käyttöoikeudet. Tämä Management Server on nyt Enterprise Management Server.

Enterprise Account

Kirjoita nimi Enterprise Account -tilille, joka on määritetty Management Server -palvelimelle.

Todennus

Valitse vastaava todennusvaihtoehto **Todennusasetukset** -valintaikkunasta.

Config API -palvelu

Valitse valintaruutu, jos käyttöoikeustunnuksen pitää mahdollistaa pääsy Management Server -palvelimen Config API -palveluun.

Palvelimen kuvaus

Näyttää tämän palvelimen tekstikuvauksen.

Sarakkeita näytetään enemmän, jos ne on lisätty palvelinluetteloon.

Viitata johonkin

- *Ryhmän tai tilin luominen, sivu 346*
- *Enterprise Systemin luominen, sivu 84*
- *Enterprise-järjestelmän palvelinluettelon määrittäminen, sivu 84*
- *Tunnuspohjainen todennus, sivu 86*

27.15 Määrittäsoikeudet-sivu



Huomautus!

Jotkin tässä asiakirjassa esiteltävät toiminnot eivät ole käytettävissä BVMS Viewer -versiossa.

Lisätietoja eri BVMS-versioista saat osoitteesta www.boschsecurity.com sekä BVMS-pikavalintaoppaasta: [BVMS-pikavalintaopas](#).

Pääikkuna > **Käyttäjryhmät** > **Käyttäjryhmät** -välilehti >  > **Käyttöoikeudet** -välilehti > **Määrittäsoikeudet** -välilehti
tai

Pääikkuna > **Käyttäjryhmät** > **Enterprise User Groups** -välilehti >  > **Käyttöoikeudet** -välilehti > **Määrittäsoikeudet** -välilehti
Voit määrittää erilaisia Configuration Clientin käyttöoikeuksia.

Laitepuu

Tässä osiossa voit määrittää käyttöoikeudet **Laitteet**-sivulla. Valitse kunkin käyttöoikeuden valintaruutu.

Kartat ja rakenne

Tässä osiossa voit määrittää käyttöoikeudet **Kartat ja rakenne**-sivulla. Valitse halutun käyttöoikeuden valintaruutu.

Aikataulut

Tässä osiossa voit määrittää käyttöoikeudet **Aikataulut**-sivulla. Valitse halutun käyttöoikeuden valintaruutu.

Kamerat ja tallennus

Tässä osiossa voit määrittää käyttöoikeudet **Kamerat ja tallennus**-sivulla. Valitse halutun käyttöoikeuden valintaruutu.

Tapahtumat

Tässä osiossa voit määrittää käyttöoikeudet **Tapahtumat**-sivulla. Valitse halutun käyttöoikeuden valintaruutu.

Hälytys

Tässä osiossa voit määrittää käyttöoikeudet **Hälytys**-sivulla. Valitse halutun käyttöoikeuden valintaruutu.

Käyttäjryhmät

Tässä osiossa voit määrittää käyttäjryhmien määrittäsoikeudet. Valitse halutun käyttöoikeuden valintaruutu.



Huomautus!

Turvallisuussyistä valintaruutu **Määritä käyttäjryhmät / Enterprise Accounts** ja valintaruudut **Määritä käyttäjät** and **Määritä Enterprise-käyttäjät** ovat toisensa poissulkevia.



Huomautus!

Kun olet määrittänyt käyttöoikeudet **Määritä käyttäjät-** ja **Määritä Enterprise-käyttäjät Käyttäjryhmän oikeudet** -sivulla, sinun on määrittävä käyttäjryhmät, joihin voi lisätä ja määrittää uusia käyttäjiä.

Audit Trail

Tässä osiossa voit määrittää, voiko käyttäjä käyttää Audit Trail -ominaisuutta ja viedä Audit Trail -tietoja.

Valitse halutun käyttöoikeuden valintaruutu.

Valikkokomennot

Tässä osiossa voit määrittää valikkokomentojen määrittäsoikeudet. Valitse halutun käyttöoikeuden valintaruutu.

Raportit

Tässä osiossa voit määrittää raporttien määrityksen käyttöoikeudet. Valitse halutun käyttöoikeuden valintaruutu.

**Huomautus!**

Jos haluat käyttää Management Server -palvelimen Config API -palvelua, sinun on valittava seuraavat **Määrityoikeudet**:

- Muuta laitteen ominaisuuksia
- Puhelun aktivoinnin hallinta

**Huomautus!**

Jos haluat määrittää **Luotettujen varmenteiden asetukset** -asetukset, sinun on valittava **Määritä käyttäjärühmä / Enterprise Accounts** -lupa.

27.16**Käyttäjärühmän käyttöoikeudet -sivu**

Pääikkuna > **Käyttäjärühmät** > **Käyttäjärühmät** -välilehti >  > **Käyttöoikeudet** -välilehti > **Käyttäjärühmän oikeudet** -välilehti
tai

Pääikkuna > **Käyttäjärühmät** > **Enterprise User Groups** -välilehti >  > **Käyttöoikeudet** -välilehti > **Käyttäjärühmän oikeudet** -välilehti

Voit määrittää, missä käyttäjärühmissä tietyn käyttäjärühmän käyttäjät voivat lisätä uusia käyttäjiä.

**Huomautus!**

Voit määrittää käyttäjärühmän oikeuksia vain käyttäjärühmälle, jolle olet aiemmin määrittänyt käyttäjien määritysoikeuden. Tämä käyttöoikeus määritetään **Määrityoikeudet** -sivulla.

**Huomautus!**

Tavanomaisen käyttäjärühmän käyttäjät eivät voi lisätä uusia käyttäjiä järjestelmänvalvojaryhmään. Tämä valintaruutu ei ole aktiivinen.

Viitata johonkin

– *Määrityoikeudet-sivu, sivu 336*

27.17**Tilikäytännöt-sivu**

Pääikkuna > **Käyttäjärühmät** > **Käyttäjärühmät** -välilehti >  > **Suojaus** -välilehti > **Tilikäytännöt** -välilehti
tai

Pääikkuna > **Käyttäjärühmät** > **Enterprise User Groups** -välilehti >  > **Suojaus** -välilehti > **Tilikäytännöt** -välilehti

Voit määrittää seuraavat käyttäjien ja salasanojen asetukset.

Vahvan salasanan käytäntö

Ota salasanaikäytäntö käyttöön valitsemalla valintaruutu.

Katso lisätietoja kohdasta *Käyttäjien, käyttöoikeuksien ja Enterprise-käyttöoikeuksien määrittäminen, sivu 345*



Huomautus!

Vahvan salasanan käytäntö -asetus on voimassa käyttäjille vain, jos valintaruutu valitaan vastaavassa käyttäjryhmässä.

On erittäin suositeltavaa säilyttää tämä asetus, sillä se parantaa tietokoneen suojausta luvattomalta käytöltä.

Salasanan vähimmäispituus

Tämä asetus määrittää käyttäjätilin salasanan vähimmäismerkkimäärän.

Ota asetus käyttöön valitsemalla valintaruutu ja syötä merkkien vähimmäismäärä.

Salasanan enimmäisikä päivinä

Tämä asetus määrittää salasanan voimassaolojakson (päivinä), jonka jälkeen järjestelmä vaatii käyttäjää vaihtamaan salasanan.

Ota asetus käyttöön valitsemalla valintaruutu ja syötä päivien enimmäismäärä.

Historiaan tallennettavien käytettyjen salasanojen määrä

Tämä asetus määrittää käyttäjätilin uusien yksilöllisten salasanojen vähimmäismäärän, ennen kuin vanhaa salasanaa voidaan käyttää uudelleen.

Ota asetus käyttöön valitsemalla valintaruutu ja syötä salasanojen vähimmäismäärä.

Virheellisten kirjautumisyritysten enimmäismäärä

Tämä asetus määrittää tilin poistamisen käytöstä, kun tietty määrä virheellisiä sisäänkirjautumisyrityksiä on saavutettu.

Ota asetus käyttöön valitsemalla valintaruutu ja syötä yrityskertojen enimmäismäärä.

Jos **Virheellisten kirjautumisyritysten enimmäismäärä** -valintaruutu valitaan, voit määrittää seuraavat kaksi asetusta:

Tilin lukituksen kesto

Tämä asetus määrittää minuuttimäärän, jonka kuluttua käytöstä poistettu tili palautetaan automaattisesti takaisin käyttöön.

Ota asetus käyttöön valitsemalla valintaruutu ja syötä minuuttien määrä.

Tilin lukituslaskurin nollaus

Tämä asetus määrittää minuuttimäärän, jonka kuluttua epäonnistuneiden sisäänkirjautumisyritysten laskuri nollautuu käyttäjän epäonnistuneen sisäänkirjautumisen jälkeen.

Ota asetus käyttöön valitsemalla valintaruutu ja syötä minuuttien määrä.



Huomautus!

Jos virheellisten sisäänkirjautumisyritysten enimmäismäärä ylitetään, tili poistetaan käytöstä.

Jos **Tilin lukituksen kesto** -valintaruutua ei valita, tili on otettava käyttöön manuaalisesti.

Jos **Tilin lukituksen kesto** -valintaruutu valitaan, tili otetaan automaattisesti käyttöön määritetyn ajan kuluttua.

**Huomautus!**

Virheellisten sisäänkirjautumisyritysten laskuri nollautuu seuraavissa tilanteissa: Onnistuneen sisäänkirjautumisen jälkeen. Määritetyn ajan kuluttua, jos **Tilin lukituslaskurin nollaus** -valintaruutu on valittu.

Poista offline-työasema käytöstä

Poista käytöstä offline-työasemaan kirjautuminen valitsemalla valintaruutu.

Lisätietoja

Seuraavat **Tilikäytännöt** -asetukset ovat oletusarvoisesti käytössä BVMS 9.0 -versiosta alkaen:

- **Vahvan salasanan käytäntö** -valintaruutu on esivalittu.
- **Salasanan vähimmäispituus** -valintaruutu on esivalittu. Oletusasetus on 10.
- **Salasanan enimmäisikä päivinä** -valintaruutua ei ole esivalittu. Oletusasetus on 90.
- **Historiaan tallennettävien käytettyjen salasanojen määrä** -valintaruutua ei ole esivalittu. Oletusasetus on 10.
- **Virheellisten kirjautumisyritysten enimmäismäärä** -valintaruutua ei ole esivalittu. Oletusasetus on 1.
- **Poista offline-työasema käytöstä** -valintaruutua ei ole esivalittu.

BVMS 10.0.1 -versiosta alkaen seuraavat **Tilikäytännöt** -asetukset on valittu oletusarvoisesti kaikille käyttäjärühmille:

- **Virheellisten kirjautumisyritysten enimmäismäärä**
- **Tilin lukituksen kesto**
- **Tilin lukituslaskurin nollaus**

27.17.1**Operator Client offline-tilassa**

Jos Operator Client on offline-tilassa, seuraavat käyttötilanteet ovat mahdollisia:

- Operator Client jatkaa live-toistoa, tallenteiden toistoa ja vientiä ilman yhteyttä Management Server -tietokoneeseen.
- Jos työasemasta on joskus ollut yhteys Management Server -tietokoneeseen, kirjautuminen offline-tilaan on mahdollista kaikille käyttäjille milloin tahansa.

Offline-tilaa käytettäessä BVMS -version on oltava 3.0 tai uudempi.

Jos Operator Client -työasemasta ei ole yhteyttä Management Server -tietokoneeseen, työskentelyä voidaan silti jatkaa. Osa perustoiminnoista on edelleen käytettävissä. Näitä ovat esimerkiksi reaaliaikaisen videokuvan ja tallennettujen videoiden toisto.

BVMS V5.5:stä alkaen Operator Client -työasema voi toimia offline-tilassa BVMS V5.0.5:n määrittelyllä.

**Huomautus!**

Kun salasanan vaihtaminen Management Server -palvelimessa tapahtuu ajanjaksona, jolloin Operator Client on offline-tilassa, tätä salasanan vaihtoa ei välitetä tähän Operator Clientiin. Kun Operator Client on online-tilassa, käyttäjän on kirjaututtava sisään uudella salasanalla. Kun Operator Client on offline-tilassa, käyttäjän on uudelleen käytettävä vanhaa salasanaa kirjautumiseen. Tämä ei muutu, ennen kuin uusi määrittely on aktivoitu ja siirretty Operator Client -työasemaan.

**Huomautus!**

Kun kamera avataan monitoriryhmään työasemassa, johon on kytketty Bosch Intukey -näppäimistö, ja työasema on offline-tilassa, näppäimistö ei lähetä virheääntä.

27.17.1.1**Työskentely offline-tilassa**

Kun Operator Client työaseman ja Management Server -palvelimen välinen yhteys on

katkaistu, vastaava peittokuvan kuvake  näkyy loogisessa puussa yhteydestä pois kytketyssä -palvelimessa. Management Server. Voit käyttää Operator Client -sovellusta, vaikka yhteys olisi katkaistuna pidemmän aikaa, mutta tietyt toiminnot eivät ole käytettävissä.

Jos yhteys Management Server -palvelimeen muodostetaan uudelleen, näyttöön tulee vastaava peittokuvan kuvake.

Jos Management Server -palvelimessa on aktivoitu uusi kokoonpano, vastaava kuvake näkyy kyseisen Management Server -palvelimen kuvakkeen Loogisessa Puussa ja näyttöön tulee muutamaksi sekunniksi valintaikkuna. Hyväksy tai hylkää uusi kokoonpano.

Jos Operator Client -ilmentymälle on aikataulutettu uloskirjautuminen tietynä ajankohtana, uloskirjautuminen suoritetaan, vaikka Management Server -yhteyttä ei olisi muodostettu kyseisenä ajankohtana.

Kun Operator Client -käyttäjä kirjautuu Server Lookup -toiminnolla offline-tilassa, edellisen kirjautumisen palvelinluettelo näkyy näytössä. Offline-tilalla tarkoitetaan tässä tilannetta, jossa Operator Client -työasemasta ei ole verkkoyhteyttä palvelimeen, jossa palvelinluettelo on.

Toiminnot eivät ole käytettävissä yhteyden katkaisun aikana

Kun yhteys Management Server -palvelimeen on katkaistu, seuraavat toiminnot eivät ole käytettävissä Operator Client -sovelluksessa:

- Hälytysluettelo:
Tämä sisältää hälytysten käsittelyn. Hälytysluettelo on tyhjä, ja se täytetään automaattisesti yhteyden muodostuessa.
- Allegiant:
Runkojohdon käsittely ei ole käytettävissä. Aiemmissa versioissa Allegiant-kamerat suljettiin automaattisesti ja näytettiin viestiruutu, kun runkojohdon käsittely ei ollut käytettävissä. BVMS V3.0:aan on tehty helppokäyttöisempi Kuvaruutu, joka ilmoittaa käyttäjälle, ettei tätä kameraa voi näyttää juuri nyt.
- MG:
Kameroiden vetäminen monitoriryhmän hallinnassa ei ole mahdollista. Hallinta on poissa käytöstä, ja se otetaan automaattisesti käyttöön yhteyden muodostuessa.
- PTZ-prioriteetit:
Offline-tilassa oleva Operator Client voi ilman yhteyttä Management Server -palvelimeen muodostaa yhteyden PTZ-kameraan, jos PTZ-kameraa ei ole lukittu. Dome-prioriteetit päivitetään automaattisesti yhteyden muodostuessa.
- Tulo:
Tuloa ei voi vaihtaa.
- Loki:
Loki ei ole käytettävissä, eikä sitä voi avata. Avoimena olevaa lokin hakuikkunaa ei suljeta automaattisesti. Olemassa olevat hakutulokset ovat käytettävissä ja vietävissä.
- Operator Client SDK:
Operator Client SDK:n toimintoja ei voida käsitellä, jos IServerApi on käytössä.

- RemoteClientApi:a ei voi luoda.
Osa vain työaseman API:ssa käytettävissä olevista metodeista ei toimi. Tällainen on esimerkiksi ApplicationManager (try GetUserName()).
- Salasanan muuttaminen:
Käyttäjä ei voi muuttaa salasanaansa.
 - Rele:
Releitä ei voi vaihtaa.
 - Palvelinkomentosarja:
IServerApi:n palvelinmetodit käsitellään, mutta niitä ei voida lähettää seuraaviin asiakkaisiin:
 - AlarmManager
 - AnalogMonitorManager
 - CameraManager
 - CompoundEventManager
 - DecoderManager
 - DeviceManager
 - DomeCameraManager
 - EventManager
 - InputManager
 - LicenseManager
 - Loki
 - MatrixManager
 - RecorderManager
 - RelayManager
 - ScheduleManager
 - SendManager
 - SequenceManager
 - VirtualInputManager
 - Kuvan päällä näkyvät tilat:
Kuvan päällä näkyvät kameroiden, tulojen tai releiden tilat eivät ole käytettävissä.

Kuvan päällä näkyvä laitteen tila

Management Server käsittelee laitteiden tilat (tallennuspiste, liian epätarkka, liian tumma...). Jos työaseman ja palvelimen välillä ei ole yhteyttä, tiloja ei voi päivittää työasemassa. Kuvan päällä näkyvä uusi tila ilmoittaa visuaalisesti, että kaikki laitteiden tilat eivät ole käytettävissä tällä hetkellä. Kun työaseman ja palvelimen välinen yhteys muodostuu uudelleen, kuvien päällä näkyvät tilat päivittyvät automaattisesti.

-  Tuntematon tila
Laitteen tilan pienoiskuva Loogisessa Puussa tai kartalla, kun työaseman yhteys Management Server -tietokoneeseen on katkaistu.

Yhteyden katkaisemisen syyt

Operator Client -sovelluksen ja Management Server -tietokoneen välisen yhteyden katkaisemisen syitä voivat olla:

- Fyysinen yhteys on poikki.
- Kirjautuneena olevan käyttäjän salasana on muuttunut offline-jakson aikana.
- Management Server on luovuttanut kelluvan lisenssin toiselle online-tilaiselle Operator Client -sovellukselle, kun nyt yhteyden menettänyt Operator Client oli offline-tilassa.

- Operator Clientissa ja Management Server -palvelimessa on eri versio (Management Server -palvelimessa vanhempi versio kuin 5.5).

27.18 Kirjautumisoikeudet sovellustyyppisivun mukaan

Pääikkuna > **Käyttäjärhytät** > **Käyttäjärhytät** -välilehti >  > **Sovelluksen käyttöoikeudet** -välilehti > **Kirjautumisoikeudet per sovellustyyppi** -välilehti tai

Pääikkuna > **Käyttäjärhytät** > **Enterprise User Groups** -välilehti >  > **Sovelluksen käyttöoikeudet** -välilehti > **Kirjautumisoikeudet per sovellustyyppi** -välilehti

Voit määrittää erilaisia käyttöoikeuksia eri sovelluksiin.

Operator Client tai Cameo SDK (ohjaa Management Serveriin)

Valitsemalla valintaruudun voit sallia suoran kirjautumisen osoitteeseen Management Server / Operator Client tai Cameo SDK -sovellukseen.

Operator Client (Unmanaged Siteen)

Valintaruudun valitsemalla voit sallia kirjautumisen Operator Client -sovellukseen muodostamalla yhteyden kohteeseen unmanaged site.

Configuration Client

Valintaruudun valitsemalla voit sallia kirjautumisen kohteeseen Configuration Client.

Configuration API

Valintaruudun valitsemalla voit sallia kirjautumisen kohteeseen **Configuration API**.

Mobiilikäyttö Video Security Clientilla

Valitse valintaruutu salliaksesi mobiilikäytön käyttäjältä Video Security Client.

BVMS-palvelimen kehityspaketti SDK / palvelimen ohjelmointirajapinta API

Valintaruudun valitsemalla voit sallia kirjautumisen BVMS palvelimen kehityspakettisovellukseen (SDK).

BVMS Client SDK (sallii yhteyden Operator Clientiin)

Valintaruudun valitsemalla voit sallia tietyille käyttäjärhytämille kirjautumisen Client SDK -sovellukseen.

27.19 Uhkienhallinnan asetussivu

Pääikkuna > **Käyttäjärhytät** > **Käyttäjärhytät** -välilehti >  > **Uhkien hallinta** -välilehti > **Asetukset** -välilehti

Voit määrittää, muuttuuko ryhmän jäsenyys eri uhkatasojen perusteella.

Huomautus: Uhkatasen hälytyksen tapahtuessa nykyinen Operator Client käyttäjä kirjataan ulos ja Operator Client käynnistyy uudelleen. Käyttäjän on kirjauduttava uudelleen sisään kohteeseen Operator Client uhkatasotilassa. Käyttäjryhmän kokoonpanosta riippuen vastaava käyttäjä saa sitten määritetyn käyttäjryhmän käyttöoikeudet voimassa olevalle uhkatasolle.

Uhkatasen määrittäminen käyttäjryhmälle:

1. Valitse vastaava käyttäjryhmä.
2. Valitse vastaavasta uhkatasen pudotusvalikosta käyttäjryhmä, jolla pitäisi olla voimassa tämä uhkataso.

28

Käyttäjien, käyttöoikeuksien ja Enterprise-käyttöoikeuksien määrittäminen



Huomautus!



BVMS Viewer sisältää vain perusominaisuudet. Kehittyneet toiminnot sisältyvät BVMS Professional -tuotteeseen. Tarkempia tietoja eri BVMS-versioista saat osoitteesta www.boschsecurity.com sekä BVMS-pikavalintaoppaasta: [BVMS-pikavalintaopas](#).

Pääikkuna > Käyttäjiryhmät

Tämä luku sisältää tietoja käyttäjiryhmistä, Enterprise User Groups -ryhmistä ja Enterprise-käyttöoikeuksista.

Kaikki laiteoikeudet ja käyttöoikeudet määritetään käyttäjiryhmäkohtaisesti, ei käyttäjäkohtaisesti.

Seuraavat säännöt ovat käytössä:

- BVMS-käyttäjä voi kuulua vain yhteen BVMS-käyttäjiryhmään tai Enterprise User Group -ryhmään. LDAP-käyttäjä voi kuulua useisiin LDAP-käyttäjiryhmiin.
- Oletuskäyttäjiryhmän asetuksia ei voi muuttaa.
- Tällä käyttäjiryhmällä on oikeudet käyttää kaikkia täydellisen Loogisen Puun laitteita. Sille on määritetty **Aina**-aikataulu.
- LDAP-käyttäjiryhmiä käytetään toimialueen Windows-käyttäjiryhmien kanssa.
- Tallenna asetukset valitsemalla .
- Kumoa edellinen asetus valitsemalla .
- Aktivoi määritys valitsemalla .

Vahvan salasanan käytäntö

On suositeltavaa käyttää vahvoja salasanoja käyttäjätileissä, sillä se parantaa tietokoneen suojausta luvattomalta käytöltä.

Tämän vuoksi vahva salasanaikäytäntö on oletuksena käytössä kaikille uusille luoduille käyttäjiryhmille. Tämä koskee admin-käyttäjiryhmää sekä tavanomaisia käyttäjiryhmiä, Enterprise User Groups -ryhmiä ja Enterprise-käyttöryhmiä.

Seuraavat säännöt ovat käytössä:

- Salasanan vähimmäispituus määräytyy käyttäjiryhmän **Tilikäytännöt** -sivulla tehdyn määrittelyn mukaan.
- Aiempaa salasanaa ei saa käyttää.
- Vähintään yksi iso kirjain (A–Z).
- Vähintään yksi numero (0–9).
- Vähintään yksi erikoismerkki (esimerkiksi ! \$ # %).

Kun Admin-käyttäjä käynnistää Configuration Client -ohjelmiston ensimmäistä kertaa, **Salanasääntöjä ei noudatettu** -valintaikkuna kehottaa häntä vaihtamaan Admin-käyttäjätilin salasanan. Suosittelemme säilyttämään tämän asetuksen ja määrittämään Admin-käyttäjätilille vahvan salasanan, joka on salanasääntöjen mukainen.

Vahva salanasäkäytäntö on oletuksena käytössä, kun uusia käyttäjiryhmiä luodaan Configuration Clientissa. Määrittystä ei voi aktivoida, jos käyttäjiryhmän kaikille uusille käyttäjätileille ei määritetä salasanoja. **Salanasääntöjä ei noudatettu** -valintaikkuna näyttää kaikki käyttäjät, joille ei ole määritetty salasanaa.

Määritä puuttuvat salasanat, jotta määrittäminen voidaan aktivoida.

Viitata johonkin

- *Tilikäytännöt-sivu, sivu 338*
- *Käyttäjärühmän ominaisuudet -sivu, sivu 324*
- *Käyttäjän ominaisuudet -sivu, sivu 325*
- *Kirjautumisparin ominaisuudet -sivu, sivu 326*
- *Kameraoikeudet -sivu, sivu 327*
- *Ohjauksen prioriteetit -sivu, sivu 328*
- *Kopioi käyttäjärühmän oikeudet -valintaikkuna, sivu 329*
- *Vastaanotinoikeudet -sivu, sivu 329*
- *Tapahtumat ja hälytykset -sivu, sivu 329*
- *LDAP-palvelimen asetukset -valintaikkuna (Asetukset-valikko), sivu 114*
- *Valtuustiedot-sivu, sivu 330*
- *Looginen Puu -sivu, sivu 330*
- *Käyttäjän ominaisuudet -sivu, sivu 331*
- *Prioriteetit -sivu, sivu 334*
- *Käyttöliittymä -sivu, sivu 335*
- *Palvelimen käyttö -sivu, sivu 336*

28.1 Ryhmän tai tilin luominen

Pääikkuna > **Käyttäjärühmät**

Voit luoda tavanomaisen käyttäjärühmän, Enterprise User Group -ryhmän tai Enterprise Account -ryhmän.

Jotta käyttäjärühmä vastaisi omia tarpeitasi, luo uusi käyttäjärühmä ja muuta sen asetuksia.

28.1.1 Tavanomaisen käyttäjärühmän luominen

Pääikkuna > **Käyttäjärühmät**

Tavanomaisen käyttäjärühmän luominen:

1. Valitse **Käyttäjärühmät**-välilehti.
2. Valitse .
Uusi käyttäjärühmä -valintaikkuna avautuu.
3. Kirjoita nimi ja kuvaus.
4. Valitse **OK**.
Vastaavaan puuhun lisätään uusi ryhmä.
5. Napsauta uutta käyttäjärühmää hiiren kakkospainikkeella ja valitse **Nimeä uudelleen**.
6. Kirjoita nimi ja paina ENTER-näppäintä.

Viitata johonkin

- *Käyttäjärühmän ominaisuudet -sivu, sivu 324*
- *Käyttäjän ominaisuudet -sivu, sivu 331*
- *Prioriteetit -sivu, sivu 334*
- *Käyttöliittymä -sivu, sivu 335*

28.1.2 Enterprise User Group -käyttäjärühmän luominen

Pääikkuna > **Käyttäjärühmät**

Enterprise Systemin Enterprise User Group luodaan Enterprise Management Serverissä.

Voit luoda Enterprise User Group -käyttäjryhmän ja käyttäjät määrittääksesi näiden käyttöoikeudet. Käyttöoikeudet ovat saatavilla Operator Client -sovelluksessa, joka on yhteydessä Enterprise Management Server -hallintapalvelimeen. Hälytysmonitorin käyttöliittymä on esimerkki käyttöoikeuden kohteesta.

Enterprise User Group -ryhmän luominen:

1. Click the **Enterprise User Groups** tab.
Note: The **Enterprise User Groups** -välilehti on käytettävissä vain, jos asianmukaiset lisenssit ovat käytettävissä ja vähintään yksi Management Server -tietokone on määritettyä kohdassa **Laitteet > Enterprise-järjestelmä > Palvelinluettelo/osoitekirja**.
2. Valitse .
Uusi Enterprise User Group -valintaikkuna avautuu.
3. Kirjoita nimi ja kuvaus.
4. Valitse **OK**.
Enterprise User Group lisätään vastaavaan puuhun.
5. Napsauta uutta Enterprise group -ryhmää hiiren kakkospainikkeella ja valitse **Nimeä uudelleen**.
6. Kirjoita nimi ja paina ENTER-näppäintä.
7. **Käyttöoikeudet** -sivulla voit määrittää Management Serveriin määritettyjen tietokoneiden käyttöoikeudet ja palvelimen käyttöoikeudet tarpeen mukaan.

Viitata johonkin

- *Käyttäjryhmän ominaisuudet -sivu, sivu 324*
- *Käyttäjän ominaisuudet -sivu, sivu 331*
- *Prioriteetit -sivu, sivu 334*
- *Käyttöliittymä -sivu, sivu 335*
- *Palvelimen käyttö -sivu, sivu 336*

28.1.3

Enterprise Account -tilin luominen

Pääikkuna > **Käyttäjryhmät**



Huomautus!

Ainakin yksi laite on määritettävä Laittepuussa, ennen kuin voit lisätä Enterprise Account.

Management Server -palvelimessa voit luoda Enterprise Account. Toista tämä kaikissa Management Server -palvelimissa, jotka ovat Enterprise System -järjestelmäsi jäseniä. Voit luoda Enterprise Account -tilin määrittääksesi laitteen käyttöoikeuden Operator Client -sovellukselle, joka käyttää Enterprise Systemiä.

Enterprise Account -ryhmän luominen:

1. Valitse **Enterprise-käyttö**-välilehti.
2. Valitse .
Uusi Enterprise Account -tili -valintaikkuna avautuu.
3. Kirjoita nimi ja kuvaus.
4. **Käyttäjän pitää muuttaa salasana seuraavassa kirjautumisessa** -valintaruutu on esivalittuna kaikille uusille luoduille käyttäjätileille.
Kirjoita avainsäntöjen mukainen avain ja vahvista se.

5. Valitse **OK**.
Uusi Enterprise Account lisätään vastaavaan puuhun.
6. Napsauta uutta Enterprise Account -tiliä hiiren kakkospainikkeella ja valitse **Nimeä uudelleen**.
7. Kirjoita nimi ja paina ENTER-näppäintä.
8. Määritä valtuudet ja laitteen käyttöoikeudet **Laitteoikeudet** -sivulla tarpeen mukaan.

Viitata johonkin

- *Vahvan salasanan käytäntö* , sivu 345
- *Valtuustiedot-sivu*, sivu 330
- *Looginen Puu -sivu*, sivu 330
- *Tapahtumat ja hälytykset -sivu*, sivu 329
- *Ohjauksen prioriteetit -sivu*, sivu 328
- *Kameraoikeudet -sivu*, sivu 327
- *Vastaanotinoikeudet -sivu*, sivu 329

28.2

Käyttäjän luominen

Pääikkuna > **Käyttäjärühmät** > **Käyttäjärühmät** -välilehti tai

Pääikkuna > **Käyttäjärühmät** > välilehti **Enterprise User Groups**



Käyttäjä luodaan olemassa olevan tavanomaisen käyttäjärühmän tai Enterprise User Group -käyttäjärühmän uutena jäsenenä.



Huomautus!

Käyttäjällä, joka haluaa käyttää vastaanottimeen kytkettyä Bosch IntuiKey -näppäimistöä, on oltava pelkistä numeroista koostuvat käyttäjänimi ja salasana. Käyttäjänimessä voi olla enintään 3 numeroa. Salasanassa voi olla enintään 6 numeroa.

Käyttäjän luonti:

1. Valitse ryhmä ja valitse  tai napsauta haluttua ryhmää hiiren kakkospainikkeella ja valitse vaihtoehto **Uusi käyttäjä**.
Uusi käyttäjä lisätään **Käyttäjärühmät** -puuhun.
2. Napsauta uutta käyttäjää hiiren kakkospainikkeella ja valitse **Nimeä uudelleen**.
3. Kirjoita nimi ja paina ENTER-näppäintä.
4. Kirjoita **Käyttäjän ominaisuudet** -sivulla käyttäjänimi ja kuvaus.
5. **Käyttäjän pitää muuttaa salasana seuraavassa kirjautumisessa** -valintaruutu on esivalittu kaikille uusille luoduille käyttäjätileille.
Kirjoita salasanasääntöjen mukainen salasana ja vahvista se.
6. Ota asetukset käyttöön valitsemalla vaihtoehto **Käytä**.
7. Aktivoi käyttäjätili valitsemalla **Tili on käytössä** -valintaruutu.
8. Aktivoi salasana valitsemalla vaihtoehto  .
9. Aktivoi määrittäminen valitsemalla  .

Huomautus: Kun olet lisännyt uuden käyttäjän, sinun on aina otettava käyttöön määrittäminen.

Viitata johonkin

- *Käyttäjän ominaisuudet -sivu*, sivu 325

- *Vahvan salasanan käytäntö* , sivu 345
- *Käyttäjärhyhmät -sivu*, sivu 322

28.3

Kaksoisvaltuutusta käyttävän ryhmän luominen

Pääikkuna > **Käyttäjärhyhmät** > **Käyttäjärhyhmät** -välilehti
tai

Pääikkuna > **Käyttäjärhyhmät** > välilehti **Enterprise User Groups**

Voit määrittää kaksoisvaltuutuksen tavanomaiselle käyttäjärhyhmälle tai Enterprise User Group -käyttäjärhyhmälle.

Kaksoisvaltuutus ei ole käytettävissä Enterprise-käyttöoikeudelle.

Valitse kaksi käyttäjärhyhmää. Näiden käyttäjärhyhmien jäsenet ovat uuden dual authorization -ryhmän jäseniä.

Kaksoisvaltuutusta käyttävän ryhmän luominen:

1. Valitse .
Uusi kaksoisvaltuutusta käyttävä ryhmä -valintaikkuna tai **Uusi kaksoisvaltuutusta käyttävä Enterprise Group -ryhmä** -valintaikkuna avautuu.
2. Kirjoita nimi ja kuvaus.
3. Valitse **OK**.
Uusi kaksoisvaltuutusta käyttävä ryhmä luodaan.
4. Napsauta uutta kaksoisvaltuutusta käyttävää ryhmää hiiren kakkospainikkeella ja valitse **Nimeä uudelleen**.
5. Kirjoita nimi ja paina ENTER-näppäintä.



Huomautus!

Käyttäjät, jotka ovat kaksoisvaltuutusryhmän jäseniä, eivät voi kirjautua Operator Client -ohjelmaan kertakirjautumisella.

Viitata johonkin

- *Kirjautumisparin lisääminen kaksoisvaltuutusta käyttävään ryhmään*, sivu 349
- *Käyttäjärhyhmän ominaisuudet -sivu*, sivu 324
- *Käyttäjän ominaisuudet -sivu*, sivu 331
- *Prioriteetit -sivu*, sivu 334
- *Käyttöliittymä -sivu*, sivu 335

28.4

Kirjautumisparin lisääminen kaksoisvaltuutusta käyttävään ryhmään

Pääikkuna > **Käyttäjärhyhmät** > **Käyttäjärhyhmät** -välilehti >  **Uusi kaksoisvaltuutusta käyttävä ryhmä**

Pääikkuna > **Käyttäjärhyhmät** > **Enterprise User Groups** -välilehti >  **Uusi kaksoisvaltuutusta käyttävä Enterprise Group -ryhmä**

Kirjautumisparin lisääminen kaksoisvaltuutusta käyttävään ryhmään:

1. Valitse haluttu kaksoisvaltuutusta käyttävä ryhmä ja valitse  tai napsauta haluttua ryhmää hiiren kakkospainikkeella ja valitse **Uusi kirjautumispari**. Asianmukainen valintaikkuna avautuu.
2. Valitse käyttäjäryhmä jokaisesta luettelosta. Ensimmäisen käyttäjäryhmän käyttäjät ovat käyttäjiä, joiden on kirjaututtava ensimmäisessä kirjautumisikkunassa. Toisen käyttäjäryhmän käyttäjät voivat vahvistaa kirjautumisen. Sama ryhmä voidaan valita myös toisesta luettelosta.
3. Valitse jokaiselle ryhmälle tarvittaessa **Pakota kaksoisvaltuutus**. Kun tämä valintaruutu on valittuna, ensimmäisen ryhmän jokainen käyttäjä voi kirjautua vain yhdessä toisen ryhmän käyttäjän kanssa. Kun valinta poistetaan valintaruudusta, ensimmäisen ryhmän jokainen käyttäjä voi kirjautua yksin mutta hänellä on vain oman ryhmänsä käyttöoikeudet.
4. Valitse **OK**. Uusi kirjautumispari lisätään asianmukaiseen kaksoisvaltuutusta käyttävään ryhmään.
5. Napsauta uutta kirjautumisparia hiiren kakkospainikkeella ja valitse **Nimeä uudelleen**.
6. Kirjoita nimi ja paina ENTER-näppäintä.

**Huomautus!**

Käyttäjät, jotka ovat kaksoisvaltuutusryhmän jäseniä, eivät voi kirjautua Operator Client -ohjelmaan kertakirjautumisella.



Viitata johonkin

- *Kaksoisvaltuutusta käyttävän ryhmän luominen, sivu 349*
- *Kirjautumisparin ominaisuudet -sivu, sivu 326*

28.5**Järjestelmänvalvojaryhmän määrittäminen**

Pääikkuna > **Käyttäjäryhmät** > **Käyttäjäryhmät**-välilehti  Järjestelmänvalvojaryhmä
Voit lisätä järjestelmänvalvojaryhmään uusia järjestelmänvalvoja, nimetä järjestelmänvalvoja uudelleen ja poistaa järjestelmänvalvoja järjestelmänvalvojaryhmästä.

Uuden järjestelmänvalvojan lisääminen järjestelmänvalvojaryhmään:

1. Valitse  tai napsauta järjestelmänvalvojaryhmää hiiren kakkospainikkeella ja valitse **Lisää uusi käyttäjä**. Uusi järjestelmänvalvoja lisätään järjestelmänvalvojaryhmään.
2. Kirjoita **Käyttäjän ominaisuudet** -sivulla käyttäjänimi ja kuvaus.
3. **Käyttäjän pitää muuttaa salasana seuraavassa kirjautumisessa** -valintaruutu on esivalittuna kaikille uusille luoduille käyttäjätileille. Kirjoita salasanasääntöjen mukainen salasana ja vahvista se.
4. Ota asetukset käyttöön valitsemalla **Käytä**.
5. Aktivoi salasana valitsemalla .

Järjestelmänvalvojan nimeäminen uudelleen:

1. Napsauta haluttua järjestelmänvalvojaa hiiren kakkospainikkeella ja valitse **Nimeä uudelleen**.
2. Kirjoita nimi ja paina ENTER-näppäintä.

3. Aktivoi käyttäjänimuutokset valitsemalla  .

Järjestelmänvalvojan poistaminen järjestelmänvalvojaryhmästä:

- ▶ Napsauta haluttua järjestelmänvalvojaa hiiren kakkospainikkeella ja valitse **Poista**. Järjestelmänvalvoja poistetaan järjestelmänvalvojaryhmästä.

Huomautus:

Voit poistaa järjestelmänvalvojan järjestelmänvalvojaryhmästä vain, jos ryhmässä on toinen järjestelmänvalvoja.

Jos järjestelmänvalvojaryhmässä on vain yksi järjestelmänvalvoja, kyseistä järjestelmänvalvojaa ei voi poistaa.

Viitata johonkin

- *Käyttäjärühmät -sivu, sivu 322*
- *Käyttäjän ominaisuudet -sivu, sivu 325*
- *Vahvan salasanan käytäntö , sivu 345*

28.6

Liitetyn LDAP-ryhmän valinta

Pääikkuna > **Käyttäjärühmät** > **Käyttäjärühmät** -välilehti >  > **Käyttöoikeudet** -välilehti > **Käyttäjärühmän ominaisuudet** -välilehti
tai

Pääikkuna > **Käyttäjärühmät** > **Enterprise User Groups** -välilehti >  > **Käyttöoikeudet** -välilehti > **Enterprise User Group -ryhmän ominaisuudet** -välilehti

Voit määrittää LDAP-ryhmät tavanomaisiin käyttäjärühmiin tai Enterprise User Groups -ryhmiin.

Valitse liitetty LDAP-ryhmä seuraavasti:

1. Napsauta **Etsi ryhmiä** -painiketta.
2. Valitse haluamasi LDAP-ryhmä **Määritetty LDAP-ryhmä** -luettelosta.

Jos haluat saada yksityiskohtaisia tietoja eri kentistä, siirry alla olevasta linkistä asianmukaiseen sovellusikkunaan.

Viitata johonkin

- *LDAP-palvelimen asetukset -valintaikkuna (Asetukset-valikko), sivu 114*
- *Käyttäjärühmän ominaisuudet -sivu, sivu 324*

28.7

Käyttäjän kirjautumisoikeuksien ajoittaminen

Pääikkuna > **Käyttäjärühmät** > **Käyttäjärühmät** -välilehti >  > **Käyttöoikeudet** -välilehti > **Käyttäjärühmän ominaisuudet** -välilehti
tai

Pääikkuna > **Käyttäjiryhmät** > **Enterprise User Groups** -välilehti >  > **Käyttöoikeudet** -välilehti > **Enterprise User Group -ryhmän ominaisuudet** -välilehti

Voit rajoittaa käyttäjiryhmän tai Enterprise User Group -käyttäjiryhmän jäsenien kirjautumiset tiettyihin ajanjaksoihin.

Oletuskäyttäjiryhmän asetusta ei voi muuttaa.

Kirjautumisen ajoittaminen:

1. Valitse **Käyttäjiryhmän ominaisuudet**-välilehti.
2. Valitse **Sisäänkirjautumisaikataulu**-luettelosta aikataulu.

28.8 Käyttöoikeuksien määrittäminen

Pääikkuna > **Käyttäjiryhmät** > **Käyttäjiryhmät** -välilehti >  > **Käyttöoikeudet** -välilehti > **Käyttäjiryhmän ominaisuudet** -välilehti

tai

Pääikkuna > **Käyttäjiryhmät** > **Enterprise User Groups** -välilehti >  > **Käyttöoikeudet** -välilehti > **Enterprise User Group -ryhmän ominaisuudet** -välilehti

- Voit määrittää käyttöoikeuksia, kuten lokin käyttöoikeudet, tai käyttöliittymän asetuksia.
- Oletuskäyttäjiryhmän asetusta ei voi muuttaa.
- Voit määrittää käyttöoikeudet tavanomaisissa käyttäjiryhmissä tai Enterprise User Groups -ryhmissä.

Yksityiskohtaisia tietoja eri kentistä on sovellusikkunan käytönaikaisessa ohjeessa.

Jos haluat saada yksityiskohtaisia tietoja eri kentistä, siirry alla olevasta linkistä asianmukaiseen sovellusikkunaan.

Viitata johonkin

- *Käyttäjiryhmän ominaisuudet -sivu, sivu 324*
- *Käyttäjän ominaisuudet -sivu, sivu 331*
- *Prioriteetit -sivu, sivu 334*
- *Käyttöliittymä -sivu, sivu 335*
- *Palvelimen käyttö -sivu, sivu 336*

28.9 Laitteoikeuksien määrittäminen

Pääikkuna > **Käyttäjiryhmät** > **Käyttäjiryhmät** -välilehti > **Laitteoikeudet** -välilehti

tai

Pääikkuna > **Käyttäjiryhmät** > **Enterprise-käyttö** -välilehti > **Laitteoikeudet** -välilehti

Kaikkien Loogisen Puun laitteiden käyttöoikeudet voidaan määrittää erikseen.

Jos sallitut laitteet on siirretty kansioon, jonka käyttöoikeuksia kyseisellä käyttäjiryhmällä ei ole, kansion laitteille on määritettävä käyttöoikeudet.

- Oletuskäyttäjiryhmän asetusta ei voi muuttaa.
- Laitteen käyttöoikeudet määritetään tavanomaisissa käyttäjiryhmissä tai Enterprise Account -tileissä.

Yksityiskohtaisia tietoja eri kentistä on sovellusikkunan käytönaikaisessa ohjeessa.

Jos haluat saada yksityiskohtaisia tietoja eri kentistä, siirry alla olevasta linkistä asianmukaiseen sovellusikkunaan.

Viitata johonkin

- *Looginen Puu -sivu, sivu 330*
- *Tapahtumat ja hälytykset -sivu, sivu 329*
- *Ohjauksen prioriteetit -sivu, sivu 328*
- *Kameraoikeudet -sivu, sivu 327*
- *Vastaanotinoikeudet -sivu, sivu 329*

28.10**Erialaisten prioriteettien määrittäminen**

Pääikkuna > **Käyttäjärühmät** > välilehti **Käyttäjärühmät**

tai

Pääikkuna > **Käyttäjärühmät** > välilehti **Enterprise User Groups**

tai

Pääikkuna > **Käyttäjärühmät** > välilehti **Enterprise-käyttö**

Voit määrittää seuraavat prioriteetit:

- Tavanomaiset käyttäjärühmät ja **Enterprise User Groups**: voit määrittää hälytysten prioriteetit Live- ja Toistotilalle.
- Tavanomaiset käyttäjärühmät ja **Enterprise-käyttö**: Voit määrittää prioriteetit PTZ-ohjausten ja Bosch Allegiant -kaukoverkkojen yhdistämiseen. Voit määrittää PTZ-lukituksen ajanjakson. Tällöin käyttäjä, jolla on suurempi prioriteetti, voi ottaa haltuunsa kameran ohjauksen käyttäjältä, jolla on pienempi prioriteetti, ja lukita sen tälle ajanjaksolle.

Live- ja toistotilojen prioriteettien määrittäminen:

1. Valitse tavanomainen käyttäjärühmä tai Enterprise User Group.
2. Valitse **Käyttöoikeudet**.
3. Valitse **Prioriteetit** -välilehti.
4. Liikuta liukuohjaimia **Automaattisten ponnahdusikkunoiden toiminta** -kentässä.

PTZ-ohjauksen ja Bosch Allegiant -kaukoverkkojen prioriteettien määrittäminen:

1. Valitse tavanomainen käyttäjärühmä tai Enterprise Account.
2. Valitse **Laiteoikeudet** -välilehti.
3. Valitse **Ohjauksen prioriteetit** -välilehti.
4. Liikuta liukuohjaimia **Ohjauksen prioriteetit** -kentässä.
5. Valitse vaadittu asetus **Aikakatkaistu minuutteina**-luettelosta.

Viitata johonkin

- *Ohjauksen prioriteetit -sivu, sivu 328*
- *Prioriteetit -sivu, sivu 334*

28.11**Käyttäjärühmän käyttöoikeuksien kopioiminen**

Pääikkuna > **Käyttäjärühmät** > välilehti **Käyttäjärühmät**

tai

Pääikkuna > **Käyttäjärühmät** > välilehti **Enterprise User Groups**

tai

Pääikkuna > **Käyttäjärühmät** > välilehti **Enterprise-käyttö**

Voit kopioida yhden ryhmän tai tilin käyttöoikeudet toiselle. Vähintään 2 ryhmää tai tiliä on oltava määritettyinä.

Käyttöoikeuksien kopioiminen:

1. Valitse Käyttäjärühmä-puusta käyttäjärühmä tai tili.

2. Valitse  .
Kopioi käyttäjäryhmän käyttöoikeudet -valintaikkuna avautuu.
3. Valitse asianmukaiset käyttöoikeudet ja kohderyhmä tai -tili.
4. Valitse **OK**. Tämän ryhmän käyttöoikeudet kopioidaan toiselle ryhmälle tai tilille.
Valintaikkuna sulkeutuu.

29

Audit Trail -sivu

**Huomautus!**

BVMS Viewer sisältää vain perusominaisuudet. Kehittyneet toiminnot sisältyvät BVMS Professional -tuotteeseen. Tarkempia tietoja eri BVMS-versioista saat osoitteesta www.boschsecurity.com sekä BVMS-pikavalintaoppaasta: [BVMS-pikavalintaopas](#).

Pääikkuna > **Audit Trail**

Audit Trail -ominaisuuden avulla voit seurata kaikkia järjestelmän määritysmuutoksia ja viedä tiedot CSV-tiedostoon.



Edellytykset:

1. Asenna Audit Trail -tietokanta valitsemalla se BVMS-määrittämissä (valinnainen määrittämissominaisuus).
2. Sinulla on seuraava käyttöoikeus: **Näytä Audit Trail -sivu**.
3. Audit Trail on käytössä kohdassa **Asetukset > Asetukset... > Audit Trail**.

Suosituksia:

- Älä ota käyttöön Audit Trail -ominaisuutta alusta alkaen, koska siihen liittyy laajaa kirjaamista.
- Suorita sen sijaan alustava järjestelmän määrittäminen, luo raportteja käyttöönottoa varten ja ota Audit Trail -ominaisuus sitten käyttöön tämän jälkeen tehtävien muutosten kirjaamista varten.
- Poista Audit Trail -ominaisuus käytöstä myös määrittämissuorien yhteydessä.

Audit Trail -tietojen laajentaminen/tiivistäminen:

1. Laajenna yksi tietosolmu valitsemalla .
2. Tiivistä yksi tietosolmu valitsemalla .
3. Valitsemalla **Laajenna kaikki** / **Tiivistä kaikki** voit laajentaa tai tiivistää kaikki ladatut tietosolmut.

Audit Trail -tietojen lataaminen:

- ▶ Valitse **Lataa enemmän...**

Huomautus: Kun **Lataa enemmän...** -painike valitaan, kerrallaan ladataan vain kymmenen tietosolmua.

Audit Trail -tietojen vieminen:

- ▶ Tallenna ladatut tiedot CSV-tiedostona valitsemalla **Vie**.

Huomautus: Vain ladatut tiedot viedään.

Viitata johonkin

- *Valinnat-valintaikkuna (Asetukset-valikko), sivu 118*
- *Määrittämissuoritus-sivu, sivu 336*

29.1 Audit Trail -tietojen kirjaaminen

Huomautus: Jos tietokantatilaa ei ole tarpeeksi, vanhimmat merkinnät poistetaan automaattisesti. Nämä merkinnät poistetaan automaattisesti, kun säilytysaika on kulunut.

Audit Trail -taulukko sisältää seuraavat sarakkeet:

Toiminto	Käyttäjän käynnistämä muutos.
Luotu	BVMS-määritykseen lisättiin uusi kohde, kuten kamera tai käyttäjä.
Muokattu	Määrityksessä olevaa kohdetta, kuten kameran näyttönimeä, muutettiin.
Poistettu	Määrityksessä ollut kohde poistettiin.
Luettelokohde lisättiin	Kohde lisättiin luetteloon – esimerkiksi kamera lisättiin VRM-varantoon.
Luettelokohde poistettiin	Kohde poistettiin luettelosta – esimerkiksi kamera poistettiin VRM-varannosta tai VSG:stä.
Objektityyppi	Muutetun määrityskohteen tyyppi.
Objekti	Muutettu kohde, kuten kamera, käyttäjä tai aikataulu.
Verkko-osoite	Kohteen verkko-osoite, jos sellainen on saatavilla.
Objektin konteksti 1 / Objektin konteksti 2	Muutetun kohteen konteksti, joka on yleensä kohteen kantakohde. Esimerkki: iSCSI-laitteen kohde lisätään. Laitteen konteksti 1 on ylätasoinen iSCSI-laite, konteksti 2 on VRM, johon iSCSI-laite kuuluu.
Ominaisuus	Muutetun ominaisuuden nimi.
Vanha arvo	Muutoksen käynnistämistä edeltänyt vanha arvo.
Uusi arvo	Muuttamisen aikana määritetty uusi arvo.
Konteksti 1 / Konteksti 2	Muutosta kuvaava lisäkonteksti. Esimerkki: Jos muutat kameran asetuksia hälytyksen hälytysasetuksissa, tämä kamera lisätään kontekstiksi.

29.2 Audit Trail -suodatusvalintaikkuna

Suodatinvalintaikkunan avulla voit suodattaa tai hakea tiettyjä tietoja Audit Trail -tietokannassa.

Valintaikkuna sisältää seuraavat esimääritetyt suodattimet:

- Luokka
- Toiminto
- Ajanjakso

Jos valitset useita luokkia tai toimintoja suodatinvalintaikkunassa, kaikki nämä osat sisällytetään hakuksi.

Lisäksi vapaan tekstihaun kenttään voi kirjoittaa merkkijonoja, jotka mahdollistavat suodattamisen esimerkiksi tiettyjen käyttäjien, laitteiden tai asetusten perusteella. Jos syötät hakukenttään useita hakusanoja, tuloksen on sisällettävä ne kaikki.

Voit käyttää lainausmerkkejä sellaisten käsitteiden osalta, jotka sisältävät välilyönnin. Esimerkki: "Camera 1".

Esimerkki:

Valitset luokat **Laitteet** ja **Kartat ja rakenne** ja syötät kameran nimen "Cam1" ja käyttäjänimen "X" vapaatekstikenttään.

Tulos: Audit Trail -tietokanta etsii kaikki muutokset, jotka käyttäjä "X" on tehnyt kameran määrittämisobjekteihin "Cam1" ja jotka kuuluvat joko luokkaan **Laitteet** tai **Kartat ja rakenne**.

Audit Trail -suodattimen käyttäminen:

1. Valitse **Suodata**.
Audit Trail -suodatinvalintaikkuna avautuu.
2. Kun olet suodattanut määrittämisobjektin, valitse **Käytä**.
3. Voit poistaa yksittäisiä suodatinkohdeita valitsemalla .
4. Voit nollata koko suodatinmäärittämisobjektin valitsemalla **Nollaa kaikki suodattimet**.

30 Videopohjaisen palohälytysilmaisimen määrittäminen





Videopohjainen palohälytys määritetään seuraavasti:

1. Määritä paloilmaisinkameran palonilmaisintoiminto.
Käytä kameran verkkosivua tähän määrittäykseen.
Lisätietoja paloilmaisinkameran määrittämisestä on kohdassa
 - *Paloilmaisinkameran määrittäminen, sivu 358*
2. Lisää tämä paloilmaisinkamera järjestelmään. Voit lisätä paloilmaisinkameran VRM-varantoon joko live-tilassa käytettäväksi lähettimeksi tai paikallista tallennustilaa käyttäväksi lähettimeksi.
Lisätietoja paloilmaisinkameran lisäämisestä on kohdassa
 - *Lähettimen lisääminen VRM-varantoon, sivu 214*
 - *Vain live-tilassa käytettävän lähettimen lisääminen, sivu 214*
 - *Paikallista tallennustilaa käyttävän lähettimen lisääminen, sivu 214*
3. Määritä palotapahtuma tätä kameraa varten.
 - *Palotapahtuman määrittäminen, sivu 360*
4. Määritä hälytys palotapahtumaa varten.
 - *Palohälytyksen määrittäminen, sivu 361*





Viitata johonkin

- *Lähettimen lisääminen VRM-varantoon, sivu 359*
- *Vain live-tilassa käytettävän lähettimen lisääminen, sivu 214*
- *Paikallista tallennustilaa käyttävän lähettimen lisääminen, sivu 214*
- *Palotapahtuman määrittäminen, sivu 360*
- *Palohälytyksen määrittäminen, sivu 361*

30.1 Paloilmaisinkameran määrittäminen

Pääikkuna >  **Laitteet** > Laajenna  > Laajenna  > Laajenna  > 

tai

Pääikkuna >  **Laitteet** > Laajenna  > Laajenna  > Laajenna  > 

tai

Pääikkuna >  **Laitteet** >  > 

tai

Pääikkuna >  **Laitteet** >  > 

Videopohjaista palohälytystä määritettäessä on ensin määritettävä paloilmaisinkameran paloilmaisintoiminto

Lisätietoja on paloilmaisinkameran käyttöoppaassa.

Määrittäminen:

1. Napsauta laitteen kuvaketta hiiren kakkospainikkeella ja valitse **Näytä Web-sivu selaimessa**.

2. Valitse **ASETUKSET**.
3. Laajenna navigointipalkissa **Hälytys** ja valitse .
4. Tee haluamasi asetukset.

30.2 Lähettimen lisääminen VRM-varantoon

Lähettimeä lisääminen VRM-varantoon: katso *Lähettimeä lisääminen tarkistuksen avulla*, sivu 174.

Viitata johonkin

- *Laitteen lisääminen*, sivu 123

30.3 Lähettimeä lisääminen tarkistuksen avulla

Lähettimeä lisääminen tarkistuksen avulla:

1. Napsauta hiiren kakkospainikkeella kohdetta  ja valitse **Tarkista lähettimet**. **BVMS Scan Wizard** -valintaikkuna tulee näkyviin.
2. Valitse tarvittavat lähettimet ja haluamasi VRM-varanto. Määritä lähettimet VRM-varantoon valitsemalla **Määritä**.
3. Valitse **Seuraava >>**.
Ohjatun toiminnon **Todenna laitteet** -valintaikkuna avautuu.
4. Kirjoita kunkin salasana suojatun laitteen salasana.
Salasana tarkistetaan automaattisesti, kun salasana kenttään ei kirjoiteta uutta merkkiä muutamaan sekuntiin tai kun käyttäjä napsauttaa salasana kentän ulkopuolella.
Jos kaikissa laitteissa on sama salasana, voit kirjoittaa sen ensimmäiseen **Salasana**-kenttään. Napsauta sitten kyseistä kenttää hiiren kakkospainikkeella ja valitse **Kopioi solu sarakkeeseen**.

Onnistuneet kirjautumiset näytetään **Tila**-sarakkeessa symbolilla .

Epäonnistuneet kirjautumiset ilmaistaan  -symbolilla.

5. Valitse **Valmis**.
Laitte on lisätty Laittepuuhun.

 -kuvake osoittaa virheen, joka sinun on korjattava. Katso työkaluvihjeestä lisätietoja tietystä virheestä.

30.4 Vain live-tilassa käytettävien laitteiden lisääminen tarkistuksen avulla

Vain live-tilassa käytettävien Bosch-laitteiden lisääminen tarkistuksen avulla:

1. Napsauta hiiren kakkospainikkeella kohdetta  ja valitse **Tarkista vain live - lähettimet**. **BVMS Scan Wizard** -valintaikkuna tulee näkyviin.
2. Valitse lisättävien laitteiden valintaruudut.
3. Valitse **Seuraava >>**.
Ohjatun toiminnon **Todenna laitteet** -valintaikkuna avautuu.

4. Kirjoita kunkin salasana suojatun laitteen salasana.
Salasana tarkistetaan automaattisesti, kun salasana kenttään ei kirjoiteta uutta merkkiä muutamaan sekuntiin tai kun käyttäjä napsauttaa salasana kentän ulkopuolella.
Jos kaikissa laitteissa on sama salasana, voit kirjoittaa sen ensimmäiseen **Salasana-** kenttään. Napsauta sitten kyseistä kenttää hiiren kakkospainikkeella ja valitse **Kopioi solu sarakkeeseen**.



Onnistuneet kirjautumiset näytetään **Tila**-sarakkeessa symbolilla .



Epäonnistuneet kirjautumiset ilmaistaan -symbolilla.

5. Valitse **Valmis**.
Laitte on lisätty Laittepuuhun.

 -kuvake osoittaa virheen, joka sinun on korjattava. Katso työkaluvihjeestä lisätietoja tietystä virheestä.

30.5

Paikallista tallennusta käyttävien lähettimien lisääminen tarkistuksen avulla

Pääikkuna > **Laitteet** > Laajenna  > 

Voit lisätä ja määrittää paikallistallennusta käyttäviä lähettimiä.

Paikallista tallennusta käyttävän lähettimen lisääminen tarkistuksen avulla:

1. Napsauta Laittepuussa kohtaa  hiiren kakkospainikkeella ja valitse **Tarkista paikallistallennuslähettimet**.
BVMS Scan Wizard -valintaikkuna avautuu.
2. Valitse lisättävien laitteiden valintaruudut.
3. Valitse **Seuraava >>**.
Ohjatun toiminnon **Todenna laitteet** -valintaikkuna avautuu.
4. Kirjoita kunkin salasana suojatun laitteen salasana.
Salasana tarkistetaan automaattisesti, kun salasana kenttään ei kirjoiteta uutta merkkiä muutamaan sekuntiin tai kun käyttäjä napsauttaa salasana kentän ulkopuolella.
Jos kaikissa laitteissa on sama salasana, voit kirjoittaa sen ensimmäiseen **Salasana-** kenttään. Napsauta sitten kyseistä kenttää hiiren kakkospainikkeella ja valitse **Kopioi solu sarakkeeseen**.



Onnistuneet kirjautumiset näytetään **Tila**-sarakkeessa symbolilla .



Epäonnistuneet kirjautumiset ilmaistaan -symbolilla.

5. Valitse **Valmis**.
Laitte on lisätty Laittepuuhun.

30.6

Palotapahtuman määrittäminen



Pääikkuna > **Tapahtumat**

Määrittäminen:

1. Valitse puussa **Lähettimet/vastaanottimet > Kamera > Palon tai savun tila > Palo tai savua havaittu**.
Vastaava Tapahtuman määritystaulukko aukeaa.
2. Napsauta **Käynnistä hälytys - Aikataulu** -sarakkeen solua ja valitse sopiva aikataulu.
Aikataulu määrittää, milloin hälytys suoritetaan.
Valitse jokin Tallennusaikataulu tai Tehtäväaikataulu, joka on määritetty **Aikataulut-**sivulla.
3. Määritä vaaditut asetukset.

Huomautus: Voit käyttää samaa toimintatapaa myös muille käytettävissä oleville palotapahtumille.

30.7**Palohälytyksen määrittäminen**

Pääikkuna > **Hälyt**

Määrittäminen:

1. Valitse puusta **Lähettimet/vastaanottimet > Kamera > Palon tai savun tila > Palo tai savua havaittu**.
Vastaava Hälytyksen määritystaulukko aukeaa.
2. Määritä vaaditut asetukset.

31 VIDEOJET 7000 connect -laitteeseen yhdistetyn MIC IP 7000 -kameran määrittäminen

VIDEOJET 7000 connect -laitteeseen yhdistetyn MIC IP 7000 -kameran käyttö edellyttää, että suoritat seuraavan määrittäksen.

Ennen kuin lisäät MIC IP -kameran BVMS -järjestelmään, suorita seuraavat tehtävät:

1. Alusta sekä MIC IP 7000 -kamera että VIDEOJET 7000 connect -laite tehdasasetuksille laitteen verkkosivulla.
2. Aseta MIC IP 7000 -kamera **MIC IP Starlight 7000 HD-VJC-7000** -versioksi.
3. Määritä MIC IP 7000 -kamera ja VIDEOJET 7000 connect -laite niiden mukana toimitettujen ohjeiden mukaan.
4. Jos haluat käyttää ANR:ää, suorita ANR Setup Utility -ohjelma VIDEOJET 7000 connect -laitteelle.

Suorita tämä tehtävä tietokoneessa, joka kuuluu samaan verkkoon kuin VIDEOJET 7000 connect -laite.

Voit ladata ANR Setup Utility -ohjelman VIDEOJET 7000 connect -laitteen tuoteluettelosivulta.

Kun lisäät ja määrität MIC IP 7000 -kameran BVMS -järjestelmään, toimi seuraavasti:

1. Lisää Laittepuussa vain MIC IP 7000 -kamera.
Et voi lisätä VIDEOJET 7000 connect -laitetta BVMS -järjestelmään.
2. Napsauta juuri lisättyä kameraa hiiren kakkospainikkeella ja valitse **Muokkaa lähetintä**.
Muokkaa lähetintä -valintaikkuna avautuu.
Laitteominaisuudet haetaan automaattisesti edellä määritetyn version mukaan.
3. Tarvittaessa määritä ANR **Kamerat ja tallennus** -sivulla.

32

Vianmääritys

Tämä luku sisältää tietoja tunnettujen ongelmien ratkaisusta käyttämällä BVMS Configuration Client -järjestelmää.

Asentamisen aikaiset ongelmat

Ongelma	Syy	Ratkaisu
Asetuksissa näkyy väriä merkkejä.	Windowsin kieliasetukset eivät ole oikein.	<i>Määritä haluttu kieli Windowsissa, sivu 365</i>
Asennus pysähtyy viestiin, jonka mukaan OPC Serveriä ei voi asentaa.	OPC Server -tiedostoja ei voi korvata.	Poista OPC Core Components Redistributable -asennus ja käynnistä BVMS-asennus uudelleen.
Ohjelmiston asennusta ei voi poistaa asennusohjelman suorittamisella.		Käynnistä Control Panel > Add/Remove Programs ja poista BVMS.

Järjestelmässä on ongelmia heti sovelluksen käynnistämisen jälkeen.

Aihe	Syy	Ratkaisu
BVMS näkyy väärällä kielellä.	Windowsia ei ole asetettu halutulle kielelle.	<i>Configuration Client -ohjelman kielen valitseminen, sivu 72 tai Operator Client -ohjelman kielen valitseminen, sivu 72</i>
Operator Client -ohjelmiston kirjautumisvalintaikkuna on väärän kielinen.	Vaikka olet vaihtanut Operator Client -ohjelmiston kielen Configuration Client -ohjelmistossa, Operator Client -ohjelmiston kirjautumisvalintaikkunan kieli määräytyy Windowsin kielen mukaan.	<i>Määritä haluttu kieli Windowsissa, sivu 365</i>

Näytön kieleen liittyvät ongelmat

Aihe	Syy	Ratkaisu
Jotkin Configuration Client -tai Operator Client -sovellusten näyttötekstit ovat vieraskielisiä, usein englanninkielisiä.	Tietokoneen, johon on asennettu Management Server, käyttöliittymän kielenä on usein englanti. Kun BVMS -järjestelmän tietokanta luodaan tietokoneeseen, monet näyttötekstit luodaan englanninkielisinä. Ne pysyvät muuttumattomina Operator Client -	Älä muuta tätä.

Aihe	Syy	Ratkaisu
	tietokoneeseen asennetun Windows-käyttöjärjestelmän kielestä huolimatta. Voit välttää näyttötekstien kieleen liittyvät ongelmat asentamalla Management Server -palvelinohjelmiston tietokoneeseen, jonka Windows-käyttöliittymä on asennettu haluamallasi kielellä.	

Bosch IntuiKey -näppäimistöön liittyvät ongelmat

Aihe	Syy	Ratkaisu
Bosch IntuiKey -näppäimistö laukaisee hälytyksen, ja näyttönäppäimistössä näkyy Off Line.	Yhteys työasemaan on katkennut. Kaapeli voi olla vaurioitunut tai irronnut, tai työasema on nollattu.	<i>Yhteyden muodostaminen Bosch IntuiKey -näppäimistöön uudelleen, sivu 365</i>

Äänikortin tallennuksen hallinnan asetuksiin liittyvät ongelmat

Aihe	Syy	Ratkaisu
Ääni kiertää käytettäessä mikrofonia sisäpuhelintoiminnossa.	Valitse äänikortin tallennuksen hallinnassa ainoastaan mikrofoni. Älä valitse Stereo Mix -asetusta (tai mitään muuta). Operator Client tarkistaa määritystiedoston käynnistyksen aikana ja muuttaa tallennusten hallinnan asetuksia sen mukaisesti. Määritystiedosto sisältää oletusmäärittelyn, joka ei ehkä vastaa järjestelmäsi kokoonpanoa. Tämä asetus palautetaan aina Operator Client -työaseman käynnistyksen yhteydessä.	Muuta Operator Client -työaseman määritystiedostossa asetukseksi mikrofoni.

Kaatuva Configuration Client

Aihe	Syy	Ratkaisu
Configuration Client kaatuu.	Jos Allegiant-tiedostossa on määritetty useita kameroita, joita ei ole liitetty Bosch	Katso kohta <i>Allegiant-kameroiden määrän vähentäminen</i> , sivu 365.

Aihe	Syy	Ratkaisu
	Video Management Systemiin, voit pienentää tätä lukua. Siten vältät järjestelmän ylikuormituksen.	

32.1 Määritä haluttu kieli Windowsissa

BVMS -järjestelmän näyttötekstien kielen vaihtaminen edellyttää Windows-käyttöjärjestelmän kielen vaihtamista. Kieliasetukset aktivoidaan suorittamalla seuraavat vaiheet ja käynnistämällä tietokone sen jälkeen uudelleen.

Halutun kielen määrittäminen:

1. Napsauta **Käynnistä, Ohjauspaneeli** ja kaksoisnapsauta **Aluekohtaiset- ja kieliasetukset** -kohtaa.
2. Napsauta **Lisäasetukset**-välilehteä ja valitse haluttu kieli **Muiden kuin Unicode ohjelmien kieli** -kohdasta.
3. Valitse **OK**.
4. Valitse kussakin seuraavassa viestiruudussa **Kyllä**.
Tietokone käynnistetään uudelleen.

32.2 Yhteyden muodostaminen Bosch IntuiKey -näppäimistöön uudelleen

1. Kytke kaapeli uudestaan tai odota, kunnes työasema on jälleen online-tilassa.
Off Line -viesti poistuu näytöstä.
2. Siirry Terminal -järjestelmään painamalla BVMS-painiketta.

32.3 Allegiant-kameroiden määrän vähentäminen

Allegiant-tiedoston muokkaukseen tarvitaan Master Control -ohjelmisto.

Allegiant-kameroiden määrän vähentäminen:

1. Käynnistä Master Control -ohjelmisto.
2. Avaa Allegiant-tiedosto.
3. Valitse Camera-välilehti.
4. Merkitse kamerat, joita ei tarvita.
5. Valitse Edit -valikosta Delete.
6. Tallenna tiedosto. Tiedoston koko ei muutu.
7. Toista viimeistä vaihetta kaikkien tarpeettomien monitorien yhteydessä. Valitse Monitors-välilehti.
8. Tuo tiedosto Bosch Video Management System (katso kohta *Laitteen lisääminen, sivu 123*).

32.4 Käytetyt portit

Tässä osassa on luettelo kaikista BVMS -osista, joiden portit on avattava LAN-verkossa. Älä avaa näitä portteja internetissä. Käytä internet-toiminnoissa suojattua yhteyttä, kuten VPN-verkkoa.

Kussakin taulukossa on luettelo paikallisista porteista, joiden on oltava avoinna tietokoneessa, johon palvelin on asennettu, tai laitteistoon liitettyssä reitittimessä tai tason 3 kytkimessä.

Määritä Windowsin palomuurissa jokaiselle avoimelle portille saapuvan liikenteen sääntö. Salli lähtevät yhteydet kaikille BVMS -ohjelmistoille.

Management Server / Enterprise Management Server -portit

Palvelin (kuuntelutoiminto)	Protokolla	Saapuvan liikenteen portit	Työasema (pyynnön lähettäjä)	Huomaus
Management Server	UDP	123	Lähetin	TimeServer NTP
Management Server	TCP	5322	Operator Client	SSH-yhteys
Management Server	TCP	5422	Operator Client	Käyttöoikeuksientarjoajan palvelu
Management Server	TCP	5389	ONVIF -laite	ONVIF-välityspalvelin, tapahtumailmoitus
Management Server	TCP	5390	Operator Client, Configuration Client	.NET-etäkäyttö
Management Server	TCP	5391	Operator Client, Configuration Client, NVR työasemat	Etäportti kaikille NVR palveluille
Management Server	TCP	5392	Operator Client, Configuration Client, BVMS SDK -sovellus	WCF, gateway.push.apple.com
Management Server	TCP	5393	Operator Client, VRM	Data-Access-Service
Management Server	TCP	5394	Operator Client	Etäportti kohteelle Operator Client
Management Server	TCP	5395	Configuration Client, Operator Client	Käyttäjän valinnat, tiedostonsiirto
Management Server	TCP	5396	Configuration Client, WCF-työasemat	Mex-sisääntulopiste (normaalisti pois päältä)
Management Server	TCP	5397	Operator Client automaattista käyttöönottoa varten	Automaattinen käyttöönotto -portti
Management Server	TCP	5398	Configuration API Client	Sisäinen viestintä AKKA.Net -komponentin ja CS:n välillä
Management Server	UDP	12544	SNMP-työasema	BVMS SNMP get-portti
Management Server	TCP	162	SNMP	
Management Server	TCP	5389 - 5396	BVMS -portit	

Palvelin (kuuntelutoiminto)	Protokolla	Saapuvan liikenteen portit	Työasema (pyynnön lähettäjä)	Huomaus
Management Server	TCP, UDP	135	BRS DCOM	BRS
Management Server	TCP	808	BRS WebService (DIBOS)	Keskuspalvelin on yhdistetty Dibosiin tässä portissa WCF-palvelua käytettäessä.
Management Server	TCP	1756 / 1757	RCP	1757 toissijaiselle VRM

Muita keskeisiä komponentteja

Palvelin (kuuntelutoiminto)	Protokolla	Saapuvan liikenteen portit	Työasema (pyynnön lähettäjä)	Huomaus
Configuration Client	UDP	1024 - 65535	Lähetin, VRM	Videon suoratoisto
API:n määrittäminen	TCP	5399	REST API -työasema	API:n määrittäminen
Management Server	TCP	5443	PID	PID-yhteys, käyttö HTTPS-yhteyden avulla
Työaseman valvonta	TCP	5410	Operator Client, Management Server	
Työaseman valvonta	TCP	5411	GRPC-palvelu	

Video Recording Manager -portit

Palvelin (kuuntelutoiminto)	Protokolla	Saapuvan liikenteen portit	Työasema (pyynnön lähettäjä)	Huomaus
VRM	TCP	554 / 555	RTSP-työasema	Hae ensisijainen/toissijainen RTSP-suoratoisto
VRM	TCP	40023	Telnet-työasema	Telnet (vain paikallinen isäntä VRM 4.x:stä)
VRM	TCP	40080 / 40081	VRM työasema	HTTP-port vj_generic.dll
VRM	TCP	41080 / 41081	VRM työasema	HTTP vj_generic.dll (vain paikallinen isäntä)
VRM	TCP	1756 / 1757	Management Server, Configuration Client	RCP+:n kautta (1757 toissijaiselle VRM RCP+-työasemalle)

Palvelin (kuuntelutoiminto)	Protokoll a	Saapuvan liikenteen portit	Työasema (pyynnön lähettäjä)	Huomaus
VRM	UDP	1757	Management Server, Operator Client	Tarkista kohteen yleislähetys
VRM	UDP	1758	Management Server, Configuration Client	Tarkistusvaste
VRM	UDP	1759	Management Server, Configuration Client	Verkkotunnistus, monilähetysten verkkotarkistuskohde
VRM	UDP	1760		
VRM	UDP	1800 / 1900	Management Server, Operator Client	Tarkista kohteen monilähetys
VRM	TCP	80	Operator Client	Ensisijainen VRM-toisto http-yhteydellä
VRM	TCP	443	Operator Client	Ensisijainen VRM-toisto https-yhteydellä
VRM	TCP	81	Operator Client	Toissijainen VRM-toisto http-yhteydellä
VRM	TCP	444	Operator Client	Toissijainen VRM-toisto https-yhteydellä

Bosch Video Streaming Gateway -portit

Palvelin (kuuntelutoiminto)	Protokoll a	Saapuvan liikenteen portit	Työasema (pyynnön lähettäjä)	Huomaus
Bosch Video Streaming Gateway	TCP	8080 - 8086	VRM, Management Server, Configuration Client, Operator Client	HTTP
Bosch Video Streaming Gateway	TCP	8443 - 8449	VRM, Management Server, Configuration Client, Operator Client	HTTPS
Bosch Video Streaming Gateway	TCP	8756 - 8762	VRM, Management Server, Configuration Client	RCP +
Bosch Video Streaming Gateway	TCP	8443-8449	VRM, Management Server, Configuration Client, Operator Client	HTTPS
Bosch Video Streaming Gateway	UDP	1757	VRM-työasema	Tarkista kohteen yleislähetys

Palvelin (kuuntelutoiminto)	Protokoll a	Saapuvan liikenteen portit	Työasema (pyynnön lähettäjä)	Huomaus
Bosch Video Streaming Gateway	UDP	1758	VRM-työasema	Tarkistusvaste
Bosch Video Streaming Gateway	UDP	1759	VRM-työasema	Verkkotunnistus, monilähetysten verkkotarkistuskohde
Bosch Video Streaming Gateway	UDP	1800, 1900	VRM Configuration Client	Verkkotunnistus, monilähetysten verkkotarkistuskohde
Bosch Video Streaming Gateway	UDP	1064-65535	Lähetin, VRM	Videon suoratoisto

iSCSI-tallennusjärjestelmän portit

Määritä tälle laitteelle portin edelleenlähetys liitetyssä reitittimessä.

Palvelin (kuuntelutoiminto)	Protokolla	Saapuvan liikenteen portit	Työasema (pyynnön lähettäjä)	Huomaus
iSCSI säilytysjärjestelmä	TCP	3260	Lähetin, VRM, Configuration Client, Operator Client	iSCSI säilytysjärjestelmä

DVR-portit

Määritä tälle laitteelle portin edelleenlähetys liitetyssä reitittimessä.

Palvelin (kuuntelutoiminto)	Protokolla	Saapuvan liikenteen portit	Työasema (pyynnön lähettäjä)	Huomaus
DVR	TCP	80	Management Server, Configuration Client, Operator Client	Pääsy HTTP:n kautta
DVR	TCP	443	Management Server, Configuration Client, Operator Client	Käyttö HTTPS-yhteydellä

ONVIF-kamera-/kamera-/lähetinportit

Määritä tälle laitteelle portin edelleenlähetys liitetyssä reitittimessä.

Palvelin (kuuntelutoiminto)	Protokolla	Saapuvan liikenteen portit	Työasema (pyynnön lähettäjä)	Huomaus
Lähetin	TCP	80	Management Server, VSG, Configuration Client, Operator Client	Pääsy HTTP:n kautta

Palvelin (kuuntelutoiminto)	Protokolla	Saapuvan liikenteen portit	Työasema (pyynnön lähettäjä)	Huomaus
Lähetin	TCP	443	Management Server, VSG, Configuration Client, Operator Client	Käyttö HTTPS-yhteydellä
Lähetin	UDP	123	Management Server, VRM	SNTP
Lähetin	UDP	161	Management Server, VRM	SNMP
Lähetin	TCP	554	Operator Client, BVMS SDK -sovellus, VSG	RTSP-suoratoisto
Lähetin	TCP	3260	Lähetin (lähtevä)	iSCSI-tallennus
Lähetin	TCP	1756	Vastaanotin, Management Server, Operator Client	Lähtevä yhteys Bosch kameroille
Lähetin	UDP	1757	Vastaanotin, Management Server, Operator Client	Tarkista kohteen yleislähetys
Lähetin	UDP	1758	Vastaanotin, Management Server, Operator Client	Tarkistusvaste
Lähetin	UDP	1800	Vastaanotin, Management Server, Operator Client	Verkkotunnistus, monilähetysten verkkotarkistuskohde
Lähetin	UDP	1900		SSDP (valinnainen lähetinportti)
Lähetin	TCP	21		FTP (valinnainen lähetinportti)
Lähetin	UDP	3702		UPNP (valinnainen lähetinportti)
Lähetin	UDP	9554		SRTSP (valinnainen lähetinportti)
Lähetin	UDP	15344 / 15345		RTSP send (valinnainen lähetinportti)

BVMS-vastaanottimen portit

Määritä tälle laitteelle portin edelleenlähetys liitettyssä reitittimessä.

Palvelin (kuuntelutoiminto)	Protokolla	Saapuvan liikenteen portit	Työasema (pyynnön lähettäjä)	Huomaus
Vastaanotin	TCP	1756	Management Server, Operator Client, Configuration Client, BVMS SDK -sovellus	Lähtevä yhteys Bosch kameroille
Vastaanotin	UDP	1757	Management Server, Operator Client	Tarkista kohteen yleislähetys

Palvelin (kuuntelutoiminto)	Protokolla	Saapuvan liikenteen portit	Työasema (pyynnön lähettäjä)	Huomaus
Vastaanotin	UDP	1758	Management Server, Operator Client	Tarkistusvaste
Vastaanotin	UDP	1800	Management Server, Operator Client	Verkkotunnistus, monilähteyksen verkkotarkistuskohde
Vastaanotin	TCP	80	Operator Client	Pääsy HTTP:n kautta
Vastaanotin	TCP	443	Operator Client	Käyttö HTTPS-yhteydellä
Vastaanotin	UDP	1024-65535	Lähetin	Suoratoistoportit
Vastaanotin	UDP	123	Management Server, VRM	SNTP
Vastaanotin	UDP	161	Management Server, VRM	SNMP

BVMS Operator Client- tai Cameo SDK -portit

Palvelin (kuuntelutoiminto)	Protokolla	Saapuvan liikenteen portit	Työasema (pyynnön lähettäjä)	Huomaus
Operator Client	TCP	5394	BVMS SDK -sovellus, BIS	WCF
Operator Client	UDP	1024-65535	Lähetin, VRM	Videon suoratoisto
Operator Client	TCP	40082		
Operator Client	TCP	41756		

LPR, BVMS Device Adapter -portit

Palvelin (kuuntelutoiminto)	Protokolla	Saapuvan liikenteen portit	Työasema (pyynnön lähettäjä)	Huomaus
BVMS Device Adapter	TCP	31000	LPR kameratyöasema	VRC

AMS, Access Management System -portit

Palvelin (kuuntelutoiminto)	Protokolla	Saapuvan liikenteen portit	Työasema (pyynnön lähettäjä)	Huomaus
AMS	TCP	62904	Management Server	Käyttö HTTPS-yhteydellä

Transkooderi

Palvelin (kuuntelutoiminto)	Protokolla	Saapuvan liikenteen portit	Työasema (pyynnön lähettäjä)	Huomaus
	UDP	5080		

Palvelin (kuuntelutoiminto)	Protokolla	Saapuvan liikenteen portit	Työasema (pyynnön lähettäjä)	Huomautus
	UDP	5443		
	UDP	5756		

32.5 ONVIF-tapahtumien kirjauksen käyttöönotto



Huomautus!

Huomaa, että tämän ominaisuuden linkaari on päättymässä.

Käytä ONVIF Camera Event Driver Toolia, niin voit helposti kartoittaa ONVIF-tapahtumat. Katso *ONVIF Camera Event Driver Toolin käynnistäminen Configuration Clientista, sivu 204*

Voit ottaa ONVIF-tapahtumien kirjauksen käyttöön esimerkiksi, jos havaitset ongelmia BVMS-tapahtumien vastaanottamisessa. Kirjaaminen auttaa ongelman löytämisessä.

Kirjauksen ottaminen käyttöön:

1. Avaa tiedosto %programfiles%\Bosch\VMS\AppData\Server\CentralServer\BVMSLogCfg.xml sopivassa muokkausohjelmassa (esimerkiksi Notepad). Avaa Notepad järjestelmänvalvojana.
2. Siirry riville, joka sisältää seuraavan merkkijonon:
Add logging for onvif events of a device by network address
Kommenttirivit sisältävät lyhyen kuvauksen.
3. Kirjoita kirjaajan nimeen OnvifEvents.<Networkaddress>.
Kirjoita vain OnvifEvents, jos kirjataan ainoastaan kaikkien ONVIF-laitteiden tapahtumat.
4. Kirjoita tason arvoksi DEBUG, jos haluat nähdä kaikki saapuvat ja lähtevät tapahtumat.
Kirjoita INFO, jos haluat nähdä kaikki lähtevät tapahtumat.
Kirjoita WARN tai ERROR, jos toiminto poistetaan käytöstä.

Huomautus: Aktivointi saattaa edellyttää keskuspalvelimen uudelleenkäynnistystä. Seuraavilla riveillä on esimerkki, jossa kirjataan laitteen 172.11.122.22 kaikki lähtevät ja saapuvat tapahtumat:

```
<logger name="OnvifEvents.172.11.122.22" additivity="false">
<level value = "DEBUG"/>
<appender-ref ref="OnvifRollingFileAppender"/>
</logger>
```



Tuki

Tukipalvelumme ovat käytettävissä osoitteessa www.boschsecurity.com/xc/en/support/. Bosch Security and Safety Systems tarjoaa tukea seuraavilla alueilla:

- [Sovellukset ja työkalut](#)
- [Tietomallien rakentaminen](#)
- [Takuu](#)
- [Vianmääritys](#)
- [Korjaus ja vaihto](#)
- [Tuoteturvallisuus](#)

 **Bosch Building Technologies Academy**

Käy Bosch Building Technologies Academy -verkkosivustolla ja tutustu **koulutuskursseihin, video-oppaisiin** ja **asiakirjoihin**: www.boschsecurity.com/xc/en/support/training/

Viitata johonkin

- *ONVIF Camera Event Driver Toolin käynnistäminen Configuration Clientista, sivu 204*
- *ONVIF-kartoitustaulukon määrittäminen, sivu 236*
- *ONVIF-tapahtumavastaavuus, sivu 41*

Sanasto

Allegiant

Boschin analogisten matriisikytkinjärjestelmien tuoteperhe.

alue

Tunnistulaitteiden ryhmä liitettynä turvajärjestelmään.

alueet

Alue-termiä käytetään ONVIF-kameroiden kentässä. Se on parametri, jota käytetään ONVIF-laitteen määrittämiseen. Yleensä parametri sisältää URI:n (esimerkiksi `onvif://www.onvif.org/<path>`). Parametri `<path>` voi olla esimerkiksi `video_encoder` tai `audio_encoder`. Yhdellä ONVIF-laitteella voi olla useita alueita. URI määrittää laitteen tehtäväalueen.

ANR

ANR (automaattinen verkon eheyty). Integroitu prosessi, joka kopioi puuttuvat videotiedot videolähtin-vastaanottimelta verkkovideotallentimeen verkkovian jälkeen. Kopioidut videotiedot täyttävät aukon, joka syntyi verkkovian jälkeen. Lähtin-vastaanotin tarvitsee siis paikallisen tallennusvälineen. Tämän paikallisen tallennusvälineen tallennuskapasiteetti lasketaan seuraavalla kaavalla: $(\text{verkon kaistanleveys} \times \text{arvioitu verkon vikatilanteen kesto} + \text{turvamarginaali}) \times (1 + 1/\text{varmuuskopiointinopeus})$. Näin saatava tallennuskapasiteettiä tarvitaan, koska jatkuvan tallennuksen on jatkuttava kopiointiprosessin aikana.

Asiakirja

Asiakirjatiedostomuodot, joita BVMS tukee, ovat HTM, URL, MHT, HTML ja TXT.

ATM

Pankkiautomaatti

Automaattinen käyttöönnotto

.NET-sovellusten automaattinen lataus-, asennus- ja käyttötapa, joka ei tee muutoksia rekisteriin tai jaettuihin järjestelmäkomponentteihin. Bosch Video Management System -järjestelmässä automaattista käyttöönnottoa käytetään Operator Client -sovellusten päivittämiseen hallintapalvelimesta käsin. Päivitys suoritetaan, jos uusi versio on tallennettu hallintapalvelimeen

ja kun kukin käyttäjä kirjautuu Operator Client -sovellukseen. Jos käytössä on yksi Operator Client -sovellus ja useita hallintapalvelimia, automaattinen käyttöönnotto käyttää vain siihen hallintapalvelimeen tallennettua ohjelmistoversiota, johon Operator Client -sovellus on kirjautunut onnistuneesti. Jos yrität kirjautua toiseen hallintapalvelimeen, jossa on erilainen sovellusversio, ohjelmisto näyttää, että hallintapalvelin ei ole yhteydessä verkkoon, sillä ohjelmistoversiot eivät täsmää.

BIS

Kiinteistön hallintaohjelmisto (Building Integration System)

B-kuva

Kaksisuuntainen kuvakehys. Osa videokuvan pakkausmenetelmää.

CCL-emulointi

Allegiant-matriisin hallintaan käytettävän CCL-kielen emulointi. Voit vaihtaa näillä komennoilla BVMS-IP-kameran tai -lähettimen BVMS-IP-vastaanottimeen. Et voi hallita vanhoja analogisia kameroita tai Allegiant-matriisia suoraan.

DNS

Domain Name System eli verkkotunnusjärjestelmä. DNS-palvelin muuntaa URL-osoitteen (esimerkiksi `www.omalaitte.com`) IP-osoitteeksi verkoissa, jotka käyttävät TCP/IP-protokollaa.

DTP

DTP (tiedon muuntosuoritin) muuntaa ATM-laitteiden sarjatiedot määritettyyn muotoon ja lähettää nämä tiedot Ethernet-yhteydellä BVMS-järjestelmään. Varmista, että muuntosuodatin on määritetty DTP-laitteessa. Tämä tehtävä suoritetaan DTP-laitevalmistajan erillisellä ohjelmistolla.

DWF

Design Web Format. Muoto, jota käytetään teknisten piirustusten näyttämiseen tietokonemonitorissa.

DVR

Digitaalinen videotallennin

DynDNS

Dynamic Domain Name System eli dynaaminen verkkotunnusjärjestelmä. DNS-isäntäpalvelu, joka pitää IP-osoitteita valmiina tietokannassa. Dynaamisella DNS:llä voit muodostaa yhteyden laitteeseen Internetin kautta laitteen isäntänimeä käyttämällä. Katso DNS.

Ensisijainen VRM

Sama kuin VRM.

Enterprise Account -tili

Enterprise Account on valtuutus, jolla Operator Client -käyttäjä saa yhteyden Enterprise System -järjestelmään kuuluvan Management Server -palvelimen laitteisiin. Enterprise Account -tilissä määritetään kaikkien tämän Management Server -hallintapalvelimen laitteiden käyttöoikeudet. Operator Client voi muodostaa yhteyden samanaikaisesti kaikkiin tähän Enterprise System -järjestelmään kuuluviin Management Server -hallintapalvelintietokoneisiin. Tätä käyttöä ohjaa Enterprise User Group -käyttäjärühmän jäsenyys, ja sitä ohjaavat tämän Management Server -hallintapalvelimen Enterprise Account -tilissä määritetyt laitteen käyttöoikeudet.

Enterprise Management Server

Enterprise Management Server on Enterprise User Groups -kokoontulo isännöivä BVMS Management Server -hallintapalvelin. Tarvitaan vähintään yksi Enterprise User Group, joka viittaa vähintään yhden palvelimen tietokoneeseen. Enterprise Management Server -hallintapalvelimen ja Management Server -hallintapalvelimen roolit voidaan yhdistää samaan kokoonpanoon.

Enterprise User Group

Enterprise User Group on käyttäjärühmä, joka on määritetty Enterprise Management Server -palvelimeen. Enterprise User Group määrittää käyttäjät, joilla on oikeus käyttää useita hallintapalvelintietokoneita samanaikaisesti. Määrittää käyttäjien käytettävissä olevat käyttöoikeudet.

Enterprise-järjestelmä

Enterprise System on Bosch Video Management System -järjestelmän ominaisuus, jonka ansiosta Operator Client -käyttäjä voi käyttää samanaikaisesti useita Management Server -tietokoneita.

Enterprise-käyttö

Enterprise Access on BVMS-järjestelmän ominaisuus, joka koostuu yhdestä tai useammasta Enterprise Account -tilistä. Kukin Enterprise Account sisältää käyttöoikeudet tietyn Management Server -hallintapalvelimen laitteisiin.

GSM

Global System for Mobile Communication. Digitaalisen matkapuhelinviestinnän standardi.

H.264

Multimediasovellusten digitaalisen äänen ja videon lähettämisen (pakkauksen ja koodauksen) standardi. Tässä standardissa on eri profiileja, jotka voivat olla valmistajakohtaisia. Seuraavat profiilit ovat käytettävissä: Baseline, Baseline+, pääprofiili. Baseline (jota ei käytetä Bosch Video Management System -järjestelmässä) on 2 CIF:n tuki. Baseline+-versiossa on 4 CIF:n tuki ja parempi kuvalaatu kuin Baseline. Pääprofiiliversiossa on 4 CIF:n tuki ja tehokas CABAC-pakkausalgoritmi (Context-adaptive binary arithmetic coding). Tämä mahdollistaa tallennettujen tietojen laadukkaan pakkaamisen.

H.265

H.265 on ISO2:n ja ITU3:n määrittämä videopakkausstandardi, joka ratifioitiin 29. lokakuuta 2014. H.265-standardia pidetään MPEG-4 AVC (Advanced Video Codec) -standardin (jota kutsutaan myös nimellä H.264) seuraajana, ja se mahdollistaa 4K- ja UHD-tarkkuuksien (enintään 36 megapikseliä) pakkauksen.

Hallintapalvelin

BVMS-palvelimen hallintalaitteet.

Hälytys

Tapahdus, joka on määritetty muodostamaan hälytys. Tämä on tietty tilanne (esimerkiksi tunnistettu liike, soiva ovikello, hävinnyt signaali), joka vaatii välitöntä huomiota. Hälytys

voi näyttää reaaliaikaista videokuvaa, tallennettua videota, toimintasuunnitelman, Web-sivun tai kartan.

Hälytyskuvaikkuna

Kuvaikkuna, jossa näytetään yksi tai useampi Hälytyksen Kuvaruutu.

Hälytysluettelo

Bosch Video Management System -järjestelmän ikkuna, jossa näkyy aktiivisten hälytysten luettelo.

I-frame-kuva

Intra-frame-kuva. Osa videokuvan pakkausmenetelmää. Sisältää koko kuvan tiedot, toisin kuin P- tai B-kuvat, jotka sisältävät tietoja muutoksista edelliseen tai seuraavaan otokuvaan verrattuna.

IPS

Kuvaa sekunnissa. Sekunnissa siirrettävien tai tallennettavien videokuvien lukumäärä.

IQN

iSCSI-hyväksytty nimi. Lähettäjän nimeä IQN-muodossa käytetään osoitteiden järjestämiseen sekä iSCSI-lähettäjille että -kohteille. IQN-kartoituksella luodaan lähettäjiryhmä, joka ohjaa LUNien käyttöä iSCSI-kohteessa. Jokaisen lähettimen ja VRM:n lähettäjänimet kirjataan tähän lähettäjiryhmään. Vain ne laitteet, joiden lähettäjänimet on lisätty lähettäjiryhmään, saavat käyttää LUNia. Katso LUN ja iSCSI.

iSCSI

Internet Small Computer System Interface. Yhteyskäytäntö, joka hallitsee TCP/IP-verkon kautta tapahtuvaa tallennusta. iSCSI mahdollistaa tallennettujen tietojen käytön mistä tahansa verkossa. Etenkin Gigabit Ethernet -tekniikan ansiosta kustannukset ovat laskeneet niin, että iSCSI-tallennuspalvelimia voidaan liittää tietokoneverkkoon etäkiintolevyiksi. iSCSI-terminologiassa tallennusresursseja tarjoava palvelinta kutsutaan iSCSI-kohteeksi. Työasema, joka muodostaa yhteyden palvelimeen ja käyttää sen resursseja, on iSCSI-lähettäjä.

JPEG

Joint Photographic Experts Group. Still-kuvien lähetysmuoto.

Kahdennettu VRM

Ohjelmisto BVMS-ympäristössä. Toissijaisen VRM:n erikoistapaus. Varmistaa, että ensisijaisten VRM:ien tekemä tallennus tehdään samanaikaisesti samoilla tallennusasetuksilla myös toisessa iSCSI-kohteessa.

kaksisuuntaisuus

Tämä termi määrittää kahden osapuolen välisen tiedonsiirron suuntaa. Vuorosuuntainen tila mahdollistaa tiedonsiirron kahteen suuntaan, mutta ei samanaikaisesti. Täysin kaksisuuntaisessa tilassa samanaikainen tiedonsiirto on mahdollista.

Kaksitaajuuksinen suoratoisto

Kaksitaajuuksinen suoratoisto mahdollistaa tulevan tietovirran koodaamisen samanaikaisesti kahden erillisen, erikseen määritettävän asetuksen mukaan. Tämä ominaisuus luo kaksi tietovirtaa, toisen suoraan ja tapahtumaa edeltävään tallennukseen ja toisen jatkuvaan, liiketunnistus- ja hälytystallennukseen.

kaksoisvaltuutus

Turvakäytäntö, joka edellyttää, että Operator Client -sovellukseen kirjautuu kaksi eri käyttäjää. Molempien käyttäjien on oltava tavanomaisen Bosch Video Management System -käyttäjiryhmän jäseniä. Tämän käyttäjiryhmän (tai käyttäjiryhmien, jos käyttäjät kuuluvat eri ryhmiin) täytyy kuulua kaksoisvaltuutusryhmään. Kaksoisvaltuutusryhmällä on omat käyttöoikeudet Bosch Video Management System -järjestelmässä. Kaksoisvaltuutusryhmällä pitäisi olla enemmän käyttöoikeuksia kuin normaalilla käyttäjiryhmällä, johon käyttäjä kuuluu. Esimerkki: Käyttäjä A on Ryhmä A -käyttäjiryhmän jäsen. Käyttäjä B kuuluu Ryhmä B:hen. Lisäksi on määritetty kaksoisvaltuutusryhmä, jonka jäseniä Ryhmä A ja Ryhmä B ovat. Ryhmän A käyttäjille kaksoisvaltuutus on vapaaehtoista, Ryhmän B käyttäjille se on pakollista. Kun käyttäjä A kirjautuu sisään, esiin tulee toinen valintaikkuna, jossa kirjautuminen vahvistetaan. Toinen käyttäjä voi kirjautua tässä valintaikkunassa, jos hän on käytettävissä. Jos hän ei ole käytettävissä, käyttäjä A voi jatkaa ja käynnistää Operator Client -sovelluksen. Tällöin hänellä on vain Ryhmän A käyttöoikeudet. Kun käyttäjä B kirjautuu sisään, esiin tulee jälleen toinen valintaikkuna

kirjautumista varten. Myös toisen käyttäjän täytyy kirjautua tässä ikkunassa. Jos näin ei tapahdu, käyttäjä B ei voi käynnistää Operator Client -sovellusta.

Kamerassa tehtävä suoristaminen

Suoristaminen tehdään kamerassa.

Karttaikkuna

Karttaikkuna on näytön alue, jolla näkyy määritetty osa maailmankarttaa.

karttatiedostoja

BVMS tukee seuraavia karttatiedostomuotoja: PNG ja JPG.

Kaukoverkko

Analogisen matriisin analogiset lähdöt, jotka on yhdistetty lähetinlaitteeseen. Siten matriisivideolähteitä voidaan käyttää Bosch Video Management System -järjestelmässä.

Kelausaika

Sekuntimäärä, kun Kuvaruutu kytketään pikatoistoon.

Kohdealue

Kohdealue eli ROI. Kohdealueen käyttötarkoitus on säästää kaistanleveyttä, kun kiinteällä HD-kameralla lähennetään johonkin kameran kuvan osaan. Tämä osa toimii kuten PTZ-kamera.

Kohdekarttatiedostot

BVMS tukee seuraavia kohdekarttatiedostomuotoja: PNG, JPG, PDF ja DWF.

Kohdepisteet

Hiireen reagoiva kuvake kartalla Kohdepisteet määritetään Configuration Client. Kohdepisteet voivat olla esimerkiksi kameroita, releitä tai tuloja. Käyttäjä paikallistaa ja valitsee niillä laitteita rakennuksessa. Jos määritetty, kohdepisteet voivat näyttää vilkkuvan taustavärin, jos tietty tapahtumatila tai hälytys esiintyy.

Komentosarja

Makro, jonka järjestelmänvalvoja voi ohjelmoida suorittamaan automaattisen toiminnan, kuten PTZ-kameran kohdistuksen tai sähköpostien lähettämisen. Toimintoa varten Bosch Video Management System -tarjoaa tietyn komentosarjan. Komentosarjat on jaettu Työasemakomentosarjoihin ja

Palvelinkomentosarjoihin.

Työasemakomentosarjoja käytetään asiakastyöasemissa. Niillä suoritetaan tiettyjä asiakastyöasemassa toimivia tehtäviä. Palvelinkomentosarjoja suorittaa automaattisesti tapahtuma, joka on käynnistynyt järjestelmässä. Komentosarjat saavat tapahtuman toimittamia argumentteja (esimerkiksi päivämäärä ja kellonaika). Komentosarja voi koostua useista komentosarjasovelmista. Voit luoda Komentosarjan seuraavilla komentokielillä: C#, VB.Net. Komentosarjat suoritetaan tapahtumien tai hälytysten perusteella joko automaattisesti aikataulun mukaan (vain palvelinkomentosarjat), manuaalisesti Loogisesta Puusta, manuaalisesti kuvakkeista tai kartoilla.

Kuvaikkuna

Kuvaikkunakuvion jäsentämä Kuvaruutujen säilö.

Kuvaruudun palkki

Kuvaruudun työkalupalkki.

Kuvaruutu

Käytetään yksittäisen kameran, kohdekartan, asiakirjan, jakson, monitoriryhmän, ulkoisen sovelluksen tai karttaikkunan livevideon tai tallennetun videon näyttämiseen.

Käyttäjärühmä

Käyttäjärühmillä määritetään yhteisiä käyttäjäominaisuuksia, kuten lupia, oikeuksia ja PTZ-prioriteetteja. Kun käyttäjästä tulee ryhmän jäsen, hän perii automaattisesti ryhmän kaikki ominaisuudet.

Laiteperhe

Boschin lähettimet/IP-kamerat voivat kuulua johonkin seuraavista laiteperheistä: Laiteperhe 1, laiteperhe 2, laiteperhe 3. Laiteperheen 1 laitteet voivat tallentaa vain tietovirtaa 1. Laiteperheen 2 laitteet voivat tallentaa tietovirtaa 1 tai tietovirtaa 2. Laiteperheen 3 laitteet voivat tallentaa laitevirtaa 1, laitevirtaa 2 tai vain I-kuvia.

Laitepuu

Hierarkkinen luettelo kaikista järjestelmässä käytettävissä olevista laitteista.

LDAP

Lightweight Directory Access Protocol. TCP/IP -verkossa toimiva protokolla, joka sallii hakemistojen käyttämisen. Hakemisto voi olla

esimerkiksi käyttäjäryhmien luettelo, jossa on eritelty ryhmien käyttöoikeudet. Bosch Video Management System -järjestelmä käyttää sitä pääsyyn samoihin käyttäjäryhmiin kuin MS Windows tai jokin toinen Enterprise-käyttäjien hallintajärjestelmä.

Live-tila

Operator Client -sovelluksen ominaisuus. Käytetään reaaliaikaisen videokuvan katseluun.

Loki

Bosch Video Management System -järjestelmän kaikki tapahtumat kirjaava säilö.

Looginen numero

Loogiset numerot ovat järjestelmän jokaiselle laitteelle määritettyjä yksilöllisiä tunnuksia. Loogiset numerot ovat yksilöllisiä vain tietyn laitetyypin sisällä. Kommentisarjat ovat tyypillinen loogisten numeroiden käyttötapaa.

Looginen Puu

Mukautettu puurakenne kaikista laitteista. Loogista Puuta käytetään Operator Client -sovelluksessa kameroiden ja muiden laitteiden valitsemiseen. Täydellinen Looginen Puu määritetään (Kartat ja rakenne -sivu) ja räätälöidään kullekin käyttäjäryhmälle (Käyttäjärühmät-sivu) Configuration Client -ohjelmassa.

LUN

Logical Unit Number eli yksikäsitteinen laitenumero. Tämä tunnus määrittää iSCSI-ympäristössä yksittäisen levyaseman tai virtuaalisen osion (taltio) osoitteen. Osio kuuluu RAID-levyjärjestelmään (iSCSI-kohde).

Luvaton kopiointi

Aulakortinlukijan sabotointi. Luvaton kopiointilaitte lukee kortin magneettinauhan tiedot kortinhaltijan tietämättä.

Lähetin

Muuttaa analogisen materiaalin digitaalseksi (esimerkiksi analogisten kameroiden integrointi digitaaliseen Bosch Video Management System -järjestelmään). Lähettimissä voi olla paikallinen tallennus esimerkiksi muistikortille tai USB-kiintolevylle, tai ne voivat vaihtoehtoisesti tallentaa videotiedot iSCSI-laitteisiin. IP-kameroissa on sisäänrakennettu lähetin.

Master Control -ohjelmisto

Ohjelmisto, jota käytetään käyttöliittymänä Bosch Video Management Systemin ja Allegiant-laitteen välillä. Käytössä on versio 2.8 tai uudempi.

MHT

Kutsutaan myös Web-arkistoksi. Tiedostomuoto, joka voi tallentaa Internet-sivuston kaikki HTML- ja kuvatiedostot yhteen tiedostoon. Vältä ongelmat käyttämällä MHT-tiedostojen luontiin aina Internet Explorer 7.0 -ohjelmistoversiota tai uudempaa.

monitoriryhmä

Joukko vastaanottimiin yhdistettyjä monitoreita. Monitoriryhmää voidaan käyttää hälytysten käsittelyssä tietyllä fyysisellä alueella. Esimerkiksi laitoksessa, jossa on kolme fyysisesti erillistä valvontahuonetta, voi olla kolme monitoriryhmää. Monitoriryhmän monitorit on määritetty loogisesti riveihin ja sarakkeisiin, ja niihin voidaan määrittää erilaisia asetteluja, kuten täyskuvanäyttö tai nelikuvanäyttö.

multipath

Tietokoneen tallennusympäristön tekniikka, joka mahdollistaa useita fyysisiä polkuja tietopalvelimen ja yhden tallennuskohteen välillä (käyttäen eri ohjaimia, väyläkytkimiä jne) vikasietoisuutta tai kuormituksen tasaamista varten (redundanssi, tehokkuus).

multipath-tekniikka

Tietokoneen tallennusympäristön multipath-tekniikan käyttö.

NVR

Bosch Network Video Recorder on Bosch Video Management System -järjestelmään kuuluva tietokone, joka tallentaa ääni- ja videotietoja ja toimii vara-NVR:nä tai toissijaisena NVR:nä. Tämä NVR on eri kuin VIDOS NVR, joka voidaan integroida Bosch Video Management System -järjestelmään.

ohittaminen tai ohituksen poistaminen

Jos laite ohitetaan, kaikki kyseisen laitteen luomat hälytykset jätetään huomiotta. Tätä käytetään yleensä poikkeustilanteissa, kuten huollon aikana. Kun ohitus poistetaan, hälytykset huomioidaan tavalliseen tapaan.

OID

Objektin tunniste. SNMP-ympäristössä käytettävä termi. Määrittää MIB-muuttujan.

ONVIF

Open Network Video Interface Forum. Verkkovideotuotteiden yleinen standardi. ONVIF-standardin mukaisilla laitteilla voidaan lähettää reaaliaikaista kuvaa ja ääntä sekä meta- ja ohjaustietoja laitteesta toiseen. Se takaa, että laitteet havaitaan ja yhdistetään automaattisesti videonhallintajärjestelmien kaltaisiin verkkosovelluksiin.

Operator Client

Bosch Video Management System -järjestelmän osa, joka tarjoaa käyttöliittymän järjestelmän valvontaan ja käyttämiseen.

Operator Client -työasema

Bosch Video Management System -ympäristössä sijaitseva tietokone, jota käytetään reaaliaikaisen ja tallennetun videokuvan tarkasteluun sekä määrittämiseen. Operator Client on asennettu tähän tietokoneeseen.

PID

Person Identification Device. Poimi kuvasta henkilöiden ominaispiirteitä, kuten kasvot. Suorittaa erityisiä algoritmeja, joiden avulla henkilö voidaan tunnistaa videokuvasta.

Pikatoisto

Toistaa valitun kameran tallennetun kuvan Kuvaruudussa reaaliaikaisessa näytössä. Aloitusajan (sekunteja taaksepäin tai kelausaika) voi määrittää.

piste

Tunnistuslaite liitettynä turvajärjestelmään. Pisteet näkyvät näppäimistössä yksilöllisesti ja asiakaskohtaisin tekstein. Teksti voi kuvata yksittäistä ovea, liiketunnistinta, savunilmaisinta tai suojattua tilaa kuten YLÄKERTA tai AUTOTALLI.

P-kuva

Edelliseen otoskuvaan perustuva kuva. Osa videokuvan pakkausmenetelmää.

Portti

1) Tietokoneessa ja tietoliikennelaitteissa portti on tavallisesti tietty paikka, johon on fyysisesti yhdistetty jokin toinen laite esimerkiksi

pistokkeella tai liittimellä. Tietokoneessa on tavallisesti yksi rinnakkaisportti ja vähintään yksi sarjaportti. 2) Ohjelmoinnissa portti tarkoittaa "loogista yhteyspaikkaa" ja erityisesti – Internetin TCP/IP-protokollaa käyttämällä – tapaa, jolla asiakasohjelma määrittää tietyn palvelinohjelman verkkoon liitetyllä tietokoneella. TCP/IP:tä käyttävien korkeamman tason sovellusten (esimerkiksi Hypertext Transfer Protocol) porteilla on valmiiksi määritetyt numerot. Nämä ovat niin kutsuttuja hyvin tunnettuja portteja, jotka on määrittänyt Internet Assigned Numbers Authority (IANA). Muille sovellusprosesseille porttinumerot annetaan dynaamisesti kussakin yhteydessä. Kun palvelu (palvelinohjelma) käynnistetään, se sidotaan määritettyyn porttinumeroonsa. Asiakasohjelman, joka haluaa käyttää palvelinta, on pyydettävä liittämistä määritettyyn porttinumeroon. Porttien numerot ovat 0–65535. Portit 1–1023 on varattu tiettyjen etuoikeutettujen palvelujen käyttöön. HTTP-palvelussa portti 80 on määritetty oletukseksi, eikä sitä tarvitse määrittää URL-osoitteessa.

POS

Maksupäätte.

PTZ-kamera

Kamera, jossa on panorointi-, kallistus- ja zoomaustoiminto.

RAID

Redundant array of independent disks. RAID-tekniikalla voidaan järjestää vähintään kaksi kiintolevyä siten, että ne toimivat yhtenä asemana. Tällaisen aseman tiedot on jaettu tai replikoitu. Tekniikalla saavutetaan suurempi kapasiteetti, luotettavuus ja nopeus.

RCP

Remote Control Protocol eli kauko-ohjauksenkäytäntö

rikosilmoitinkeskus

Yleinen nimi ydinlaitteelle Boschin murtoilmaisinta ja turvajärjestelmässä. Näppäimistöt, moduulit, ilmaisimet ja muut laitteet yhdistetään keskuksen.

RTP

Real-time Transport Protocol, reaaliaikaisen videokuvan ja äänen siirtoprotokolla

RTSP

Real Time Streaming Protocol. Verkkoprotokolla, jolla voi ohjata audiovisuaalisten tietojen tai ohjelmistojen jatkuvaa siirtoa IP-pohjaisissa verkoissa.

Server Lookup

Configuration Client- tai Operator Client -käyttäjän käyttötapa, jossa muodostetaan peräkkäisiä yhteyksiä useisiin järjestelmän yhteyspisteisiin. Järjestelmän yhteyspiste voi olla Management Server -hallintapalvelin tai Enterprise Management Server -hallintapalvelin.

Sisäpuhelintoiminto

Käytetään puhuttaessa lähettimen kaiuttimen kautta. Tässä lähettimessä on oltava äänen tulo- ja lähtökanava. Sisäpuhelintoiminto voidaan myöntää käyttäjryhmille.

SNMP

Simple Network Management Protocol. IP-pohjainen protokolla, jolla voi hakea tietoja verkkolaitteista (GET), asettaa verkkolaitteiden parametreja (SET) ja saada ilmoituksia tietyistä tapahtumista (EVENT).

Suoristaminen

Ohjelmiston käyttö muuntamaan kalansilmäobjektiivin tuottama pyöreä kuva suorakulmaiseksi kuvaksi (suoristamisella tarkoitetaan vääristymän korjausta).

Tallennusaikataulu

Käytetään tallennuksen ja joidenkin tapahtumien, kuten varmuuskopioinnin käynnistämisen tai kirjautumisen rajoittamisen, ajoitukseen. Tallennusaikatauluissa ei voi olla välejä tai päällekkäisyyksiä. Aikataulu määrittää myös videotallennuksen laadun.

Tapahtuma

Olosuhde tai tila, joka liittyy hälytykseen ja/tai toimintaan. Tapahtumat voivat syntyä monista lähteistä, kuten kameroista, arkistoista, hakemistoista ja digitaalituloista. Ne voivat sisältää esimerkiksi tallennuksen käynnistystiloja, signaalin häviötiloja, levy täynnä -viestejä, käyttäjän kirjautumisia ja digitaalitulon käynnistimiä.

TCP

Transmission Control Protocol

TCP/IP

Transmission Control Protocol / Internet Protocol. Sitä kutsutaan myös Internetin protokollasarjaksi. Tiedonsiirron yhteyskäytäntöjen sarja, jolla siirretään tietoja IP-verkossa.

Tehtäväaikataulu

Käytetään ajoittamaan tapahtumia, joita Bosch Video Management System -järjestelmässä voi ilmetä (esimerkiksi komentosarjan suorittaminen). Tapahtumissa määritetään tapahtumille Tehtäväaikataulut. Tapahtumien ajoitukseen voi käyttää myös Tallennusaikatauluja. Normaalilla Tehtäväaikataululla määritetään ajanjaksot jokaiselle viikonpäivälle, juhlapyhille ja poikkeuspäiville. Toistuvalla Tehtäväaikataululla määritetään toistuvat ajanjaksot. Ajanjaksot voivat toistua joka päivä, viikko, kuukausi tai vuosi.

Tekstitiedot

POS- tai ATM-tietoja, kuten päivämäärä ja kellonaika tai tilinumero, jotka on tallennettu vastaavien videotietojen kanssa. Ne tarjoavat lisätietoja arviointia varten.

Toissijainen VRM

Ohjelmisto BVMS-ympäristössä. Varmistaa, että yhden tai usean ensisijaisen VRM:n tekemä tallennus suoritetaan samanaikaisesti myös toiseen iSCSI-kohteeseen. Tallennusasetukset voivat poiketa ensisijaisen VRM:n asetuksista.

Trap

SNMP-ympäristössä käytettävä termi, joka tarkoittaa pyytämätöntä viestiä valvotulta laitteelta (agentti) verkon valvontajärjestelmälle (hallinta) kyseisen laitteen tapahtumasta.

Työasema

BVMS-järjestelmässä: Erillinen tietokone, johon on asennettu Operator Client. Tämä tietokone on määritetty työasemaksi Configuration Client suorittamaan tiettyjä toimintoja.

UDP

User Datagram Protocol. Yhteydetön protokolla, jolla vaihdetaan tietoja IP-verkossa. UDP on matalamman kuormituksen ansiosta tehokkaampi videolähetys kuin TCP.

unmanaged site

BVMS:ssä oleva Laitepuun kohde, joka sisältää verkkovideolaitteita, kuten digitaalisia videotallentimia. Näitä laitteita ei hallita järjestelmän Management Server -palvelimella. Operator Client -käyttäjä voi tarvittaessa muodostaa yhteyden tällaisen Unmanaged Site -kohteen laitteisiin.

URL-osoite

Uniform Resource Locator: URL-osoite

Vara-VRM

Ohjelmisto BVMS-ympäristössä. Ottaa hoitaakseen määritetyn ensisijaisen tai toissijaisen VRM:n tehtävät vikatilanteessa.

vastaanotin

Vaihtaa digitaalisen tietovirran analogiseksi tietovirraksi.

VCA

Videon sisältöanalyysi: videokuvan tietokoneanalyysi, jossa pyritään määrittämään valvottavan kohteen tapahtuma. Katso myös Intelligent Video Analytics

Verkkovalvonta

Verkkoon liittyvien arvojen mittaus ja niiden arviointi määritettävien kynnsarvojen avulla.

Vertailukuva

Vertailukuvaa verrataan jatkuvasti nykyiseen videokuvaan. Jos videokuva eroaa merkityillä alueilla vertailukuvasta, hälytys laukaistaan. Näin voit havaita väärinkäytökset, jotka jäisivät muuten huomaamatta, esimerkiksi kameran kääntämisen.

Videokuvan tarkkuus

Videosignaalien kanssa siirrettävien vaaka- ja pystypikselien tiedot. PAL: 1CIF = 352 x 288 2CIF = 704 x 288 4CIF = 704 x 576 QCIF = 176 x 144 NTSC 1CIF = 352 x 240 2CIF = 704 x 240 4CIF = 704 x 480 QCIF = 176 x 120 HD 720p = koodattu 1280 x 720 1080p = koodattu 1920 x 1080

Videon analysointi

Video analytics on ohjelmistoprosessi, joka vertaa kameran kuvaa tiettyjen henkilöiden tai kohteisen tallennettuihin kuviin. Jos vastaavuus löytyy, ohjelmisto luo hälytyksen.

viiveaika

Ajanjakso, joka alkaa tapahtumasta. Tämän ajanjakson aikana ei yleensä hyväksytä muita samantyyppisiä tapahtumia. Tämä estää esimerkiksi vaihtuvaa tunnistinta luomasta suurta määrää tapahtumia. Jos tapahtumilla on useita tiloja, voit määrittää kullekin tilalle erilaisen prioriteettiasetuksen. Seuraavat esimerkit auttavat ymmärtämään viiveajan käsitettä. Esimerkissä 1 käsitellään tapahtumia, jotka luovat saman tilan. Järjestelmätiedot-tapahtuma ilmenee ja määritetty viiveaika alkaa. Tämän ajan kuluessa ilmenee toinen Järjestelmätiedot-tapahtuma. Tätä Järjestelmätiedot-tapahtumaa ei hyväksytä uudeksi tapahtumaksi. Esimerkissä 2 käsitellään tapahtumia, jotka luovat erilaisia tiloja samalla prioriteetilla. Liikkeen tunnistaminen -tapahtuma ilmenee ja määritetty viiveaika alkaa. Tänä aikana tapahtuu saman prioriteetin Liike loppunut -tapahtuma. Liike loppunut -tapahtumaa ei hyväksytä uudeksi tapahtumaksi. Esimerkissä 3 käsitellään myös tapahtumia, jotka luovat erilaisia tiloja samalla prioriteetilla: Virtuaalitulo on käytössä. Molempien tilamuutosten prioriteetit ovat samat Tiettynä ajankohtana virtuaalitulo kytketään pois käytöstä ja viiveaika alkaa. Viiveajan aikana virtuaalitulo kytketään käyttöön. Tätä tilamuutosta ei hyväksytä uudeksi tapahtumaksi, koska sillä on sama prioriteetti. Kun viiveaika on kulunut loppuun, virtuaalitulo on toisessa tilassa. Kytkentään lisätään viiveajan lopun aikaleima, eikä uutta viiveaikaa aloiteta. Esimerkissä 4 käsitellään eri prioriteettien tapahtumia, jotka luovat erilaisia tiloja. Liikkeen tunnistaminen -tapahtuma ilmenee ja määritetty viiveaika alkaa. Tänä aikana tapahtuu Liike loppunut -tapahtuma, jolla on korkeampi prioriteetti. Liike loppunut -tapahtuma hyväksytään uudeksi tapahtumaksi, mutta viiveaika ei ala uudelleen. Esimerkissä 5 käsitellään myös eri prioriteettien tapahtumia, jotka luovat erilaisia tiloja. Virtuaalitulo on poissa käytöstä. Käytössä-tilan prioriteetti on 5 ja poissa käytöstä -tilan prioriteetti on 2. Tiettynä ajankohtana virtuaalitulo kytketään käyttöön (prioriteetti 5) ja viiveaika alkaa. Viiveajan kuluessa virtuaalitulo kytketään pois käytöstä (prioriteetti 2). Tämä tilamuutos hyväksytään uudeksi tapahtumaksi, koska sillä on suurempi

prioriteetti. Ensimmäisen kytkennän viiveaika jatkuu. Muita tilamuutoksia ei hyväksytä tämän viiveajan aikana.

Viiveaika

Esiasetettu aika, jonka verran kamera näkyy kamerajakson aikana Kuvaikkunassa, ennen kuin seuraava kamera tulee näkyviin.

Virtuaalinen tulo

Käytetään tapahtumien välittämiseen muiden valmistajien järjestelmistä Bosch Video Management System -järjestelmään.

VRM

Video Recording Manager. Bosch Video Management System -järjestelmän ohjelmistopaketti, joka hallitsee videotietojen (MPEG-4 SH++, H.264 ja H.265) sekä ääni- ja metatietojen tallennusta verkon iSCSI-laitteisiin. VRM ylläpitää tietokantaa, joka sisältää tallennuksen lähdetiedot ja luettelon liitetystä iSCSI-aseamista. VRM toteutetaan palveluna, joka on käynnissä Bosch Video Management System -verkkoon kuuluvassa tietokoneessa. VRM ei tallenna itse videotietoja vaan jakaa tallennuskapasiteettia iSCSI-laitteilta lähettimiin ja tasapainottaa kuormitusta useiden iSCSI-laitteiden välillä. VRM lähettää suoratoiston iSCSI-laitteesta Operator Client -sovelluksiin.

VSG (videon suoratoiston yhdyskäytävä)

Virtuaalilaitte, joka mahdollistaa Boschin kameroiden, ONVIF-kameroiden, JPEG-kameroiden ja RTSP-lähettimien integroinnin.

Yhdistetty tapahtuma

Eri tapahtumien yhdistelmä. Yhdistelmä käyttää totuusarvoilmaisuja, kuten JA ja TAI. Voit yhdistää vain tilan muutoksia (esimerkiksi yhteyden katkaisu tai aikataulun aktivointi).

Hakemisto

Symbolit

Äänen sisäpuhelintoiminto 332

A

aiempi määrittäminen 92
 aikapalvelin 82
 aikavyöhyke 208, 209
 aitouden vahvistus 221
 ajan synkronointi 82
 aktivoi 91
 aiempi määrittäminen 92
 Bosch Video Management System 74
 aktivointi 94
 määrittäminen 91
 viivästetty 91, 103

Allegiant

CCL-emulointi 124, 157
 laiteohjelmistoversio 51, 52
 liian monta kameraa 365
 Network Host -ohjelma 59
 ohjauskanava 59, 60
 PTZ-kamera 283
 Satelliittijärjestelmä 60
 Allegiant CCL -emulointi 157
 käyttö estetty 156
 Allegiant CCL -emulointisivu 156
 Allegiantin CCL-komennot 61
 Allegiant-matriisi 123, 131, 132
 Allegiant-tiedosto 365
 analoginen matriisi 131
 analogisten monitorien ryhmä 119, 124
 ANR 82, 225, 282
 ATM POS -laite 123

automaattinen hälytysponnahdusikkunoiden toiminta 40
 automaattinen tallennustila 176
 automaattinen uloskirjautuminen 118
 automaattinen uudelleenkirjaus 91
 automaattinen uudelleenkäynnistys 91

B

Bosch IntuiKey keyboard 124
 Bosch IntuiKey -näppäimistö 51, 52, 53, 55, 134, 143, 153
 Bosch Script API -ohje 88

Bosch Video Management System 17
 aktivoi 74
 Käyttöliittymän kieli 363
 käyttöoikeudet 74
 Käytönaikainen ohje 14
 yleiskuvaus 17

BVIP-laite

salasana 141, 212, 223
 Verkkosivu 212
 BVIP-lähetin 81, 218
 add 138, 178, 206, 213
 lisää 138, 178, 206, 213
 BVIP-lähetin:add 140, 219
 BVIP-vastaanotin 81, 218

C

CABAC 290
 CCL-emulointi 157
 CCTV-näppäimistö 153
 Client Command Script
 suoritetaan käynnistyksen yhteydessä 89
 CLL-komennot 157
 Configuration Wizard 64

D

DCZ-näppäimistö 153
 DiBos-laite 123
 digitaalinen näppäimistö 153
 digitaalinen videotallennin 123
 domekamera 294, 295
 DSA E-Series 182, 183, 188, 189
 DTP3N 148
 DVR-laite 129

E

ei salasanaa 91
 ensimmäinen kamera 144
 Ensisijainen vara-VRM 173
 Ensisijainen VRM 29, 125, 168
 Enterprise Management Server 336
 Enterprise System 24
 Enterprise User Groups 322
 Enterprise-järjestelmä 84
 esimerkit
 määrittä VRM-tallennus 97
 esimerkkejä 96
 lisää Bosch Allegiant -hälytystulo 97
 lisää Boschin ATM/POS-silta 96

etsi ristiriidassa olevia IP-osoitteita	103	kahdennetut IP-osoitteet	103
etsiminen		kaikenkattava järjestelmä	64
tietoja ohjeesta	14	kaksitaajuuksinen suoratoisto	136
Etävienti	43	kaksoistallennus	29, 185, 297
F		kaksoisvaltuutus	326
Forensic Search	134	kamerajakso	253, 262, 263
H		kamerakerros	253, 262
H.264	290	kamerakierto	263
H.264 estonpoistosuodatin	290	kameran ohjaus	98, 290
HD-kamerat	335	kartat	253
HTML-tiedostot	253	kartta	
hälytyksen jälkeinen aika	291	vilkkuvat kohdepisteet	300, 319
hälytyksen prioriteetti	353	karttaikkuna	266
hälytyksen yleisasetukset	317	karttalinkki	264
hälytykset		KBD Universal XF -näppäimistö	51, 52, 124, 134
lajittelujärjestys	305	kellojen hiljentäminen	333
hälytysjakso	305, 317	kieli	363
hälytyskartta	306	Configuration Client	118
hälytys sireenien kytkeminen pois päältä	333	Operator Client	325
hälytystallennus	305, 317, 318, 319	kirjaus	314, 316
hälytystallennustila	290, 291	kohde	
hälytysten automaattinen näyttö	40	ohita	333
hälytystä edeltävä aika	291	Kohdealue eli (ROI)	296
I		kohdepisteet	253
I/O-moduulit	124	Kohdesiirtonopeus	289
IntuiKey-näppäimistö	153	kohteen salasana	207, 223
IP-osoite		kokoonpanotiedot	
kahdennetut	103	vieminen	92
vaihda	104, 123, 226	Komentosarja	253, 260
vaihtaminen	137	Bosch Script API -ohje	88
IP-osoitteen vaihtaminen	137	tuonti	89
IQN-kartoitus	190	vienti	89
irtikytetty	341	koodaus NVR-laitteissa	122, 169
iSCSI-laite	190	kooderit	290
iSCSI-tallennusjärjestelmä	185	kopioiminen ja liittäminen	285
iSCSI-tallennusvaranto	166	Kulunvalvontajärjestelmät	158
iSCSI-tallennusvarasto	185	kuvasuhde 16/9	335
Itsenäinen Operator Client	340	käynnistä tekstitietojen tallennus	318, 319
J		käyttäjä	
jakso	263	poista	325
juhlapäivät	277	käyttäjryhmät	322, 324
Julkaisutiedot	21	käyttäjätapahtuman painike	314
järjestelmävaatimukset	21	käyttämättömyys	118
K		käyttö estetty	
kaatuminen		Allegiant CCL -emulointi	156
Configuration Client	364	käyttöliittymän asetukset	
kahdennettu tallennus	29	VIP XD	143
Kahdennettu VRM	29, 125, 173	Käyttöliittymän kieli	363

käyttöoikeudet	253, 255
Bosch Video Management System	74
Stratus-palvelin	74
L	
laiteohjelmiston päivitys	
Bosch IntuiKey -näppäimistö	55
Laitepuu	122, 169, 253
laitteen monitori	94
laitteen ominaisuudet	
päivitys	81, 218
laitteen vaihto	76, 77
laitteet ilman salasanasuojausta	91
Laitteet-kuvaruutu	253
lajittelujärjestys	
hälytykset	305
LDAP-käyttäjä	324
LDAP-käyttäjryhmät	115, 324, 351
LDAP-ryhmä	115, 351
liian monta Allegiant-kameraa	365
linkki karttaan	264
lisensointi	
Config Wizard	71
lisää Bosch Allegiant -hälytystulo	97
lisää Boschin ATM/POS-silta	96
lisää BVIP-lähetin	138, 140, 178, 206, 213, 219
lisää lähetin	174, 184, 212, 359
lisää tekstitietoja jatkuvaan tallennukseen	303
lisää unmanaged site	208, 209, 210
lisää varanto	
VRM	172
lisää videon analysointilaite	160
lisää VRM	167
Logging	170
Lokitietokanta	119
yhteyden merkkijono	119
Looginen Puu	255, 310
LUN-tunnukset	
yli 2 Tt:n	177
luo	
Komentosarja	88
Luvaton henkilö	
Luvaton henkilö havaittu	320
lähetin	
lisää	174, 184, 212, 359
Verkkosivu	212
lähetin:varatallennustila	228
löytö	
laitteet	105, 106, 107, 122, 254, 279, 299, 302, 304, 324

M	
Management Server	21, 24, 341
manuaalinen tallennus	43, 305, 317
Map-based tracking assistant	270
MIC IP 7000	362
monilähetys	199
monitoriryhmä	143, 144, 305, 310
ensimmäinen kamera	144
käynnistyskamera	144
lisää	144
nelikuvanäyttö	144
OSD	144
yksittäinen näkymä	144
-monitoriryhmän	
OSD	229, 310
monivalinta	255
MOV	332
mukautetut tapahtumat	299, 315
muuta salasana	172, 212, 325
muuta varantoa	224
määrittystiedot OPC:hen	
vienti	94
määritä VRM-tallennus	97
N	
nelikuvanäyttö	144
NVR	21
Näppäimistö	
viallinen liitäntä	364
O	
offline	325, 341
Offline-tila	340
oheislaite	123
ohita	
kohde	333
ohje	14, 15
ohjeen käyttäminen	14
ohjeen tulostaminen	15
oletus-IP-osoite	103
oletusmäärittely	190
oletussalasana	91, 103
oletussuoratoisto	282
oletusvirta	134
ONVIF Media -profiili	282
ONVIF-kirjaus	372
ONVIF-tapahtumien kirjaus	372
OPC Server	363
Operator Client	17, 255
P	
pakotettu suojaus salasanaalla	103

paloilmaisinkamera	358	siirrä laite	192, 203, 224
Palomuri	199	sisällön korvaaminen	256
Palvelimen lähettäjänimi	169	Sisäpuhelintoiminto	332
Palvelinluettelo		SNMP trap -viestit	
lisää sarakkeita	84, 127	get	113
poista sarakkeita	84, 127	lähetä	113
Palvelinverkko	208, 209, 210	SNMP-asetukset:	113
panoraamakamera		sovelluksen käytönaikainen ohje	14
katselutilat	43	Stratus-palvelin	
panoraamakameran katselutilat	43	käyttöoikeudet	74
Person Identification		suodatus	105, 106, 107, 122, 254, 279, 299, 302, 304, 324
Kameroiden lisääminen Person Identification		suojaa hälytystallennus	318, 319
Device -laitteeseen	163	suoratoisto	282
Person identification device	161	Suuret LUN-tunnukset	177
Person Identification Device -laitteen lisääminen	161	suuri LUN	177, 182, 187, 193
perusmäärittäminen	190	synkronointi	82
poikkeuspäivät	277	VRM-määrittäykset	175
poista esiasennot	294	sähköpostilaite	123
poista käyttäjä	325	T	
poista pakotettu suojaus salasanalla käytöstä	103	Tallennusasetukset	229
profiili	287	tallennuslaatu	287
PTZ-kamera	294, 295	Tallennustaulukko	279
Allegiant	283	tallennustila	
PTZ-lukitus	328, 334, 353	automaattinen	176
PTZ-ohjauksen yhdistäminen	353	vara	176
PTZ-ohjaus		tapahtumaa edeltävä aika	284, 290, 291
lukitus	328, 334, 353	tapahtuman jälkeinen aika	284, 290, 291
päivitys		tapahtuman kahdentaminen	313
laitteen ominaisuudet	81, 218	tarkista	
päivitä tilat	100, 105, 106	-lähettimet	125
R		paikallista tallennusta käyttävät lähettimet	125
radiopuhelin	332	vain live-tilaa käyttävät lähettimet	125
RAM-tallennus	291	VRM	125
Region of Interest	282	tarkistus	
Region of Interest (Kiinnostava alue)	328	aliverkoissa	118
rele		tietovirta	293
toimintahäiriö	271	tila	94
resurssitiedostot	256	tilat	100, 105, 106
tuonti	256	toimintahäiriörelle	271
rikosilmoitinkeskus	157, 158	toissijainen tallennus	185, 297
ROI	282, 296, 328	Toissijainen vikasieto-VRM	173
S		Toissijainen VRM	29, 125, 168
salasana	141, 212, 223	tunnistinten sekoittuminen	316
salasana puuttuu	91	tuonti	
salasanan muutos	172, 212, 325	Komentosarja	89
salasanan vaihtaminen	141, 223	resurssitiedostot	256
Server ID	77	tuotteen esite	21
Server Lookup	127	tyhjä salasana	91

työasema	119	virtuaalitulo	123
Työaseman Komentosarja		VRM	
suorittaminen käynnistyksen yhteydessä	90, 135	Ensisijainen	29, 125, 168
hälytys hyväksyty	310	Ensisijainen vikasieto	173
U		Kahdennettu	29, 125, 173
UHD-kamerat	136	lisää	167
useiden monitorien tila	335	lisää varanto	172
uudet DiBos-laitteet	130, 131	Toissijainen	29, 125, 168
W		Toissijainen vikasieto	173
vaihda IP-osoite	104, 123, 226	varanto	172, 224
vaihda salasana	141, 223	Vikasieto	29, 125, 173
vaihda verkko-osoite	137, 226	VRM 3.50	175
valikkokomennot	100	VRM-tallennusvaranto	166
valitse useita	256	VRM-tallennusvarasto	185
varanto	166	Y	
muuta	224	Yhdistetyt Tapahtumat	299, 315
siirrä laite	192, 203, 224	yhdistäminen	
VRM	172, 224	Allegiant-matriisi ja BVMS	56
varastointi	185	Bosch IntuiKey -näppäimistö ja BVMS	53
varatallennustila	176	Yhteensopivuustila	42
lähetin	228	yhteyden merkkijono	119
Vara-VRM	29, 125, 173	yhteys katkaistu	341
vastaanotin		yleinen oletussalasana	71, 91, 103
Bosch IntuiKey -näppäimistö	143		
vastaanotin:kohteen salasana	207, 223		
verkko-osoite			
vaihda	226		
vaihtaminen	137		
verkonvalvontalaite	123		
Video Streaming Gateway	123		
VIDEOJET 7000 connect	362		
videon analysointi	160		
vieminen			
Kamerataulukko	286		
kokoontiedot	92		
vienti			
Komentosarja	89		
MOV	332		
määrittystiedot OPC:hen	94		
viivästetty aktivointi	91, 103		
vilkkuvat laitekuvakkeet	300, 319		
VIP X1600 XFM4	290		
VIP XD	51		
kaksisuuntainen tila	143		
käyttöliittymän asetukset	143		
nelikuvanäyttö	144		

Bosch Security Systems B.V.

Torenallee 49

5617 BA Eindhoven

Netherlands

www.boschsecurity.com

© Bosch Security Systems B.V., 2024

Building solutions for a better life

202411272103