



BOSCH

Bosch Video Management System



nl

Bedieningshandleiding

Inhoudsopgave

1	Gebruik van het Help-systeem	8
1.1	Informatie zoeken	8
1.2	Help-onderwerpen afdrukken	9
2	Inleiding	10
3	Systeemoverzicht	12
3.1	Hardwarevereisten	13
3.2	Softwarevereisten	13
3.3	Licentievereisten	13
4	Concepten	14
4.1	Ontwerpconcepten van BVMS	14
4.1.1	Systeem met één Management Server	14
4.1.2	Enterprise System	15
4.1.3	Server Lookup	15
4.1.4	Niet-beheerde site	16
4.2	Automated Network Replenishment (ANR)	17
4.3	Alarmfuncties	19
4.4	Region of Interest (Aandachtsgebied)	21
4.5	Intelligent tracking	22
4.6	Afmelding bij inactiviteit	22
4.7	Storingsrelais	23
4.8	Tekstgegevens	23
4.9	Offline Operator Client	24
4.9.1	Werken in de offline-modus	24
4.10	Versie-onafhankelijke Operator Client	27
4.10.1	Werken in de compatibiliteitsmodus	27
4.11	Weergavemodi van een panoramische camera	28
4.11.1	Panoramische 360° camera - vloer- of plafondmontage	28
4.11.2	Panoramische 180° camera - vloer- of plafondmontage	30
4.11.3	Panoramische 360° camera - wandmontage	31
4.11.4	Panoramische 180° camera - wandmontage	32
4.11.5	Bijgesneden weergave van een panoramische camera	33
4.12	Verificatie van authenticiteit	34
4.13	SSH-tunneling	35
5	Aan de slag	36
5.1	Operator Client starten	36
5.2	Een nieuwe configuratie accepteren	37
5.3	Toegang krijgen tot het systeem	37
5.4	Server Lookup gebruiken	37
6	Camerabeelden weergeven	39
6.1	Een tijdzone selecteren	39
6.2	Beelden van een camera in een deelvenster weergeven	40
6.3	Een panoramische camera weergeven	40
6.4	De weergavemodus van een panoramische camera wijzigen	41
6.5	Een thermische/optische camera weergeven	42
6.6	Camera's van meerdere managementservers weergeven	42
6.7	Een item zoeken in de logische structuur	42
6.8	Het aantal rijen met deelvensters wijzigen	43
6.9	Deelvensters rangschikken en het formaat wijzigen	43

6.10	Het venster Alarmbeeld weergeven	44
6.11	Handmatige opname starten	44
6.12	Een vooraf geconfigureerde camerasequentie starten	45
6.13	Een automatische camerasequentie starten	46
6.14	Gebruik van eenkanaals audiomodus	47
6.15	Gebruik van de meerkanaals audiomodus	47
6.16	Gebruik van digitale zoom	47
6.17	Eén beeld opslaan	48
6.18	Eén beeld afdrukken	48
6.19	Overschakelen naar volledig scherm	48
6.20	Balken van deelvensters weergeven of verbergen	49
6.21	Informatie op een camera weergeven	49
6.22	VCA (analyse van de beeldinhoud) inschakelen	49
6.23	VCA-regels (Video Content Analysis) weergeven	49
6.24	Directe weergave starten	50
6.25	Een camera aan een monitor toewijzen	50
6.26	Gebruik van de audiomodus	50
6.27	Gebruik van de intercomfuncties	51
6.28	De besturing van een PTZ-camera vergrendelen	52
6.29	Het referentiebeeld vernieuwen	53
6.30	Een analoge-monitorgroep weergeven	53
6.31	Monitorwand besturen	53
6.32	Een livestream selecteren voor weergave	54
6.33	Video weergeven via lage bandbreedte	54
6.34	TCP gebruiken voor een betrouwbare verbinding	56
6.35	Verbinding maken met een niet-beheerde site	56
6.36	Een beeldanalyse-alarm weergeven	57
7	Plattegronden en PTZ-camera's gebruiken	59
7.1	Een plattegrond weergeven	59
7.2	Besturing van PTZ-camera's	59
7.3	Een camera besturen in het venster	60
7.4	De ROI-functie gebruiken	60
7.5	Gebruik van Intelligent Tracking	61
8	Favorieten en bladwijzers gebruiken	62
8.1	Items toevoegen aan de favorietenstructuur	62
8.2	Weergaven maken/bewerken	63
8.3	Bladwijzer toevoegen	64
8.4	Bladwijzer bewerken	65
8.5	Een bladwijzer laden	65
8.6	Bladwijzers exporteren	66
9	Opgenomen videobeelden beheren	67
9.1	Een tijdzone selecteren	67
9.2	Opgenomen videobeelden afspelen	68
9.3	Gebruik van de tijdlijn	68
9.4	De afspeelsnelheid wijzigen	69
9.5	Video beperken	69
9.6	Video beveiligen	70
9.7	Videogegevens verwijderen	70
9.8	De authenticiteit van videogegevens verifiëren	71

9.9	Videogegevens exporteren	71
9.9.1	Bladwijzers exporteren	72
9.9.2	Een tijdsperiode exporteren	72
9.9.3	Een enkel zoekresultaat exporteren	73
9.10	Een wachtwoord voor exporteren opgeven	73
9.11	Exporteren naar een bestand	74
9.12	Geëxporteerde videobestanden laden	74
9.13	Forensic Search uitvoeren (alleen VRM-opnamen)	75
9.14	VCA (analyse van de beeldinhoud) inschakelen	76
9.15	Beweging zoeken	76
9.16	Logboekitems zoeken	77
9.16.1	Aanmeldingen voor een niet-beheerde site zoeken	78
9.17	Een opgenomen video zoeken	78
9.18	Tekstgegevens weergeven	79
9.19	Video weergeven via lage bandbreedte	80
9.20	Overschakelen tussen opnamebronnen	82
9.21	Verbinding maken met een niet-beheerde site	82
10	Gebeurtenissen en alarmen verwerken	84
10.1	Een alarm accepteren	84
10.2	Commentaar toevoegen aan een alarm	85
10.3	Een alarm wissen	85
10.4	Het venster Alarmlijst aanpassen	86
10.5	Het venster met Live-beelden weergeven	86
10.6	Overschakelen tussen alarmmodi van het venster Alarmbeeld	87
10.7	Een workflow starten	87
10.8	Het accepteren van een alarm ongedaan maken	87
10.9	Gebruikersgebeurtenis activeren	88
11	Functies van Inbraakcentrales beheren	89
11.1	Alarmsirenes uitschakelen	89
11.2	Deuren besturen	89
11.3	Een punt overslaan	89
11.3.1	Een partitie activeren	90
12	Een CCTV-bedieningspaneel gebruiken	91
12.1	KBD Universal XF-bedieningspaneel gebruiken	91
12.1.1	Gebruikersinterface van het KBD Universal XF-bedieningspaneel	91
12.2	Gebruikersinterface van het Bosch IntuiKey-bedieningspaneel	93
12.2.1	Statusweergave	94
12.3	Gebruik van een Bosch IntuiKey-bedieningspaneel aangesloten op een werkstation	95
12.3.1	Het bedieningspaneel starten	95
12.3.2	Bedieningsmodi invoeren	95
12.3.3	Camerabeelden weergeven	96
12.3.4	Gebruik van de joystick	96
12.3.5	Softkeys gebruiken	97
12.4	Gebruik van een Bosch IntuiKey-bedieningspaneel aangesloten op een decoder	99
12.4.1	Het bedieningspaneel starten	99
12.4.2	Camerabeelden weergeven	100
12.4.3	Gebruik van de joystick	100
12.4.4	Softkeys gebruiken	100
13	Gebruikersinterface	101

13.1	Live-modus	101
13.2	Afspeelmodus	103
13.3	Alarmmodus (Alarmweergave)	106
13.4	Gebruikte pictogrammen	109
13.5	Menuopdrachten	113
13.6	Dialoogvenster Referentiebeeld	116
13.7	Selecteer een server.	117
13.8	Dialoogvenster Zoekparameters selecteren	117
13.9	Dialoogvenster Zoeken naar tekstgegevens	120
13.10	Dialoogvenster Zoekvoorwaarden	120
13.11	Dialoogvenster Apparaatselectie	121
13.12	Dialoogvenster Gebeurtenisselectie	121
13.13	Dialoogvenster Logboekresultaten	121
13.14	Dialoogvenster Opties	121
13.14.1	Tabblad Besturing	122
13.14.2	Tabblad Weergeven	122
13.14.3	Tabblad Audio	123
13.14.4	Tabblad Transcoderen	123
13.15	Venster Logische structuur	124
13.16	Venster Favorietenstructuur	124
13.17	Bladwijzervenster	125
13.18	Dialoogvenster Bladwijzer toevoegen	125
13.19	Zoekvak	126
13.20	Exportvenster	126
13.21	Venster Plattegrond	127
13.22	Beeldvenster Monitorwand	127
13.23	Venster PTZ-besturing	128
13.24	Venster Monitoren	128
13.25	Beeldvenster	129
13.26	Deelvenster	130
13.27	Venster Tijdlijn	130
13.28	Dialoogvenster Zoeken naar beweging	132
13.29	Dialoogvenster Video verwijderen	133
13.30	Dialoogvenster Forensisch zoeken	133
13.31	Dialoogvenster Video beperken	134
13.32	Dialoogvenster Beperken van video opheffen	135
13.33	Dialoogvenster Video beveiligen	136
13.34	Dialoogvenster Beveiliging van video opheffen	136
13.35	Dialoogvenster Video verwijderen	137
13.36	Dialoogvenster Video exporteren	138
13.37	Dialoogvenster Bladwijzer exporteren	140
13.38	Dialoogvenster Meerdere bladwijzers exporteren	143
13.39	Dialoogvenster Exporteren	145
13.40	Dialoogvenster Resultaten authenticatie	145
13.41	Venster Resultaten beweging zoeken	146
13.42	Venster Resultaten video zoeken	146
13.43	Venster Alarmlijst	147
14	Sneltoetsen bedieningspaneel	148
14.1	Algemene bediening	148

14.2	Bedieningselementen voor afspelen	148
14.3	Beeldvensterbediening	148
15	Problemen oplossen	150
15.1	Een oude versie van BVMS Archive Player bijwerken	151
15.2	De verbinding met een Bosch IntuiKey-bedieningspaneel opnieuw tot stand brengen	151
	Verklarende woordenlijst	152
	Index	159

1 Gebruik van het Help-systeem

Als u meer wilt weten over hoe u iets moet doen in BVMS, kunt u het online Help-systeem op een van de volgende manieren gebruiken.

Gebruik van Inhoud, Index of Zoeken:

- ▶ Klik in het menu **Help** op **Help**. Gebruik de knoppen en koppelingen om te navigeren.

Help bij een venster of dialoogvenster raadplegen:

- ▶ Klik op de werkbalk op  .

OF

- ▶ Druk op F1 voor Help-informatie bij een programmavenster of dialoogvenster.

1.1 Informatie zoeken

U kunt op verschillende manieren informatie zoeken in het Help-systeem.

Informatie zoeken in de online-Help:

1. Klik in het menu **Help** op **Help**.
2. Klik op de knop **Weergeven** indien het linker deelvenster niet zichtbaar is.
3. Doe het volgende in het Help-venster:

Klik op:	Om:
Inhoud	De inhoudsopgave voor de online-Help weer te geven. Klik op een boek om pagina's met koppelingen naar onderwerpen weer te geven en klik op een pagina om het bijbehorende onderwerp in het rechterdeelvenster weer te geven.
Index	Naar specifieke woorden of woordgroepen te zoeken of deze te selecteren in een trefwoordenlijst. Dubbelklik op het trefwoord om het bijbehorende onderwerp in het rechterdeelvenster weer te geven.
Zoeken	Woorden of woordgroepen in de inhoud van de onderwerpen te zoeken. Typ het woord of de woordgroep in het tekstveld, druk op ENTER en selecteer het gewenste onderwerp in de lijst met onderwerpen.

Tekst van de gebruikersinterface is **vetgedrukt** gemarkeerd.

- ▶ De pijl nodigt u uit om op de onderstreepte tekst of op een onderdeel in de toepassing te klikken.

Gerelateerde onderwerpen

- ▶ Klik hierop om een onderwerp met informatie over het huidige toepassingsvenster weer te geven. Dit onderwerp bevat informatie over de bedieningselementen van het toepassingsvenster.

Concepten, pagina 14 geeft achtergrondinformatie over bepaalde onderwerpen.

Voorzichtig!

Middelhoog risico (zonder waarschuwingssymbool): wijst op een mogelijk gevaarlijke situatie. Indien deze situatie niet wordt vermeden, kan materiële schade ontstaan of bestaat het risico dat het apparaat zelf wordt beschadigd.

Neem deze berichten zorgvuldig in acht om de kans op gegevensverlies of beschadiging van het systeem te voorkomen.

**Bericht!**

Dit symbool geeft informatie weer over het bedrijfsbeleid dat direct of indirect samenhangt met de veiligheid van het personeel of de bescherming van eigendommen.

1.2 Help-onderwerpen afdrukken

U kunt onderwerpen en informatie van Online Help rechtstreeks vanuit het browservenster afdrukken.

Een Help-onderwerp afdrukken:

1. Klik met de rechtermuisknop in het rechterdeelvenster en kies **Printen**.
Het dialoogvenster **Printen** wordt geopend.
2. Klik op **Printen**. Het onderwerp wordt afgedrukt op de opgegeven printer.





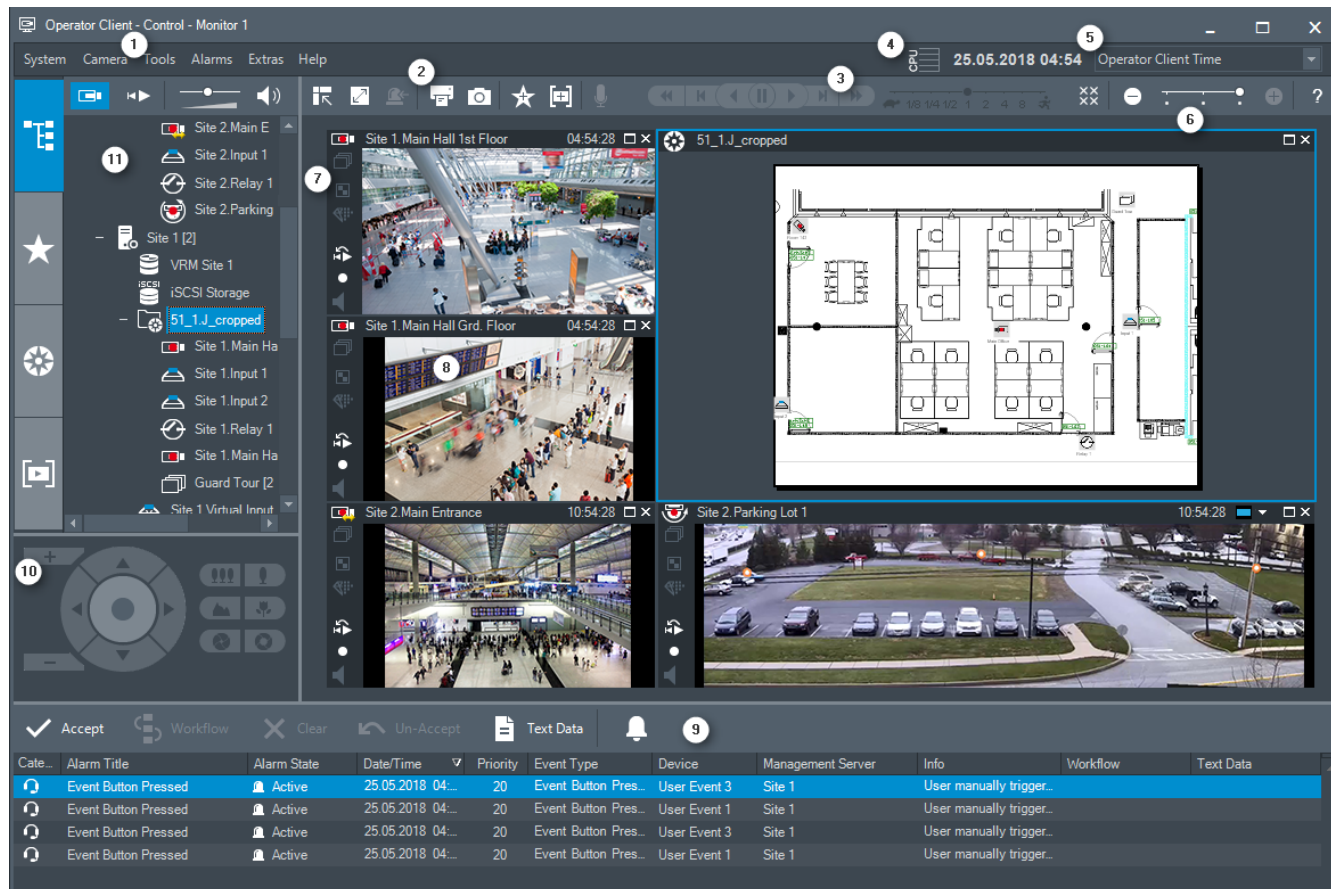

2 Inleiding

Klik op de koppeling om de open source-softwarelicenties te openen die worden gebruikt door BVMS en de mobiele app:

<http://www.boschsecurity.com/oss/>



1	Menubalk	In deze balk kunt u menuopdrachten selecteren.
2	Werkbalk	Hierop worden de beschikbare knoppen weergegeven. Wijs een pictogram aan om een schermtip weer te geven.
3	Bedieningselementen voor afspelen	Hiermee kunt u live-beelden, opgenomen camerabeelden of reeksen alarmbeelden afspelen.
4	Prestatiemeter	Geeft het CPU-gebruik en het gebruik van het geheugen weer.
5	Tijdzonekiezer	Kies een optie voor de tijdzone die in de meeste tijdgerelateerde velden moet worden weergegeven. Alleen beschikbaar als ten minste één Management Server of unmanaged site in de logische structuur zich in een andere tijdzone bevindt dan uw Operator Client.
6	Besturingselementen voor deelvensters	Hiermee kunt u het gewenste aantal deelvensters selecteren en alle deelvensters sluiten.

7	Beeldvenster	Binnen dit venster worden de deelvensters weergegeven. U kunt de deelvensters binnen dit beeldvenster indelen.
8	Deelvenster	Geeft een camera, een plattegrond, een afbeelding of een document (HTML-bestand) weer.
9	Venster  Alarmlijst	In deze lijst worden alle alarmen weergegeven die door het systeem worden gegenereerd. In deze lijst kunt u een alarm accepteren of wissen, of een workflow starten door bijvoorbeeld een e-mailbericht te verzenden naar een medewerker van de technische dienst. De alarmlijst wordt niet weergegeven wanneer de verbinding met de Management Server is verbroken.
10	Venster  PTZ-besturing	In dit venster kunt u een PTZ-camera besturen.
11	Venster  Logische structuur	In dit venster worden de apparaten weergegeven die toegankelijk zijn voor de gebruikersgroep waar u deel van uitmaakt. Hier kunt u een apparaat selecteren en toewijzen aan een deelvenster.
	Venster  Favorietenstructuur	In dit venster kunt u de apparaten uit de logische structuur naar wens indelen.
	Venster  Bladwijzers	In dit venster kunt u bladwijzers beheren.
	Venster  Plattegrond	In dit venster wordt een plattegrond weergegeven. Hiermee kunt u de plattegrond verslepen om een bepaald gedeelte van de plattegrond weer te geven. Indien geactiveerd wordt automatisch een plattegrond weergegeven voor elke camera die wordt weergegeven in een deelvenster. In dit geval moet de camera worden geconfigureerd op een plattegrond.

Deze handleiding begeleidt u door de basisstappen van de configuratie en bediening met BVMS.

Voor gedetailleerde hulp en stap-voor-stap-instructies leest u de configuratiehandleiding en de gebruikershandleiding of raadpleegt u de online Help.

BVMS Archive Player geeft geëxporteerde opnamen weer.

3 Systeemoverzicht

Als u van plan bent om BVMS te installeren en te configureren, kunt u deelnemen aan een systeemtraining voor BVMS.

Raadpleeg de opmerkingen bij de huidige versie van BVMS voor informatie over ondersteunde firmwareversies en hardware en andere belangrijke informatie.

Zie de gegevensbladen voor werkstations en servers van Bosch voor informatie over computers waarop BVMS kan worden geïnstalleerd.

De BVMS-softwaremodules kunnen optioneel op één pc worden geïnstalleerd.

Belangrijke componenten

Component	Beschrijving
Management Server (te selecteren onder Instellingen)	Streambeheer, alarmbeheer, prioriteitenbeheer, beheerlogboek, gebruikersbeheer, apparaatstatusbeheer. Extra Enterprise System-licentie: beheren van Enterprise User Groups en Enterprise Accounts.
Config Wizard	Eenvoudige en snelle instelling van een opnamesysteem.
Configuration Client (te selecteren onder Instellingen)	Systeemconfiguratie en -beheer voor Operator Client.
Operator Client (te selecteren onder Instellingen)	Live-bewaking, opslaan en ophalen en afspelen, alarm en gelijktijdige toegang tot meerdere Management Server-computers.
Video Recording Manager (te selecteren onder Instellingen)	Aan encoders doorgeven van opslagcapaciteit van iSCSI-apparaten en belastingverdeling beheren tussen meerdere iSCSI-apparaten. Streamen van videobeelden en audiogegevens van iSCSI naar Operator Clients.
Mobile Video Service (te selecteren onder Instellingen)	Biedt een transcoderingservice die de live-beelden en opgenomen videobeelden van een in BVMS geconfigureerde camera transcodeert naar de beschikbare netwerkbandbreedte. Dankzij deze service kunnen mobiele videoclients, zoals een iPhone of een webclient getranscodeerde streams ontvangen, bijvoorbeeld voor onbetrouwbare netwerkverbindingen met een beperkte bandbreedte.
Webclient	U hebt toegang tot live-beelden en opgenomen videobeelden via een webbrowser.
Mobiele app	U kunt de mobiele app op iPhone of iPad gebruiken om toegang te krijgen tot live-beelden en opgenomen videobeelden.
Bosch Video Streaming Gateway (te selecteren onder Instellingen)	Maakt de integratie mogelijk van camera's en NVR-opnamen van derden (bijvoorbeeld in netwerken met een lage bandbreedte).
Cameo SDK (te selecteren onder Instellingen)	De Cameo SDK wordt gebruikt om live- en opgenomen deelvensters van BVMS te integreren in uw externe toepassing van derden. De deelvensters volgen de op

Component	Beschrijving
	BVMS gebaseerde gebruikersrechten. De Cameo SDK biedt een deelverzameling van de BVMS Operator Client-functies waarmee u toepassingen kunt maken die vergelijkbaar zijn met de Operator Client.
Client Enterprise SDK	De Client Enterprise SDK is bedoeld voor het besturen en controleren van het gedrag van Operator Client van een Enterprise System door externe toepassingen. De SDK zorgt ervoor dat toegankelijke apparaten kunnen worden gezocht door de uitgevoerde, aangesloten Operator Client en dat bepaalde UI-functies kunnen worden bediend.
Client SDK / Server SDK	De Server SDK wordt gebruikt voor het regelen en controleren van de Management Server door scripts en externe toepassingen. U kunt deze interfaces met een geldig beheerdersaccount gebruiken. De Client SDK wordt gebruikt voor het leiden en controleren van de Operator Client door externe toepassingen en scripts (deel van de desbetreffende serverconfiguratie).

3.1 Hardwarevereisten

Zie het specificatieblad voor BVMS. Ook specificatiebladen voor platform-pc's zijn beschikbaar.

3.2 Softwarevereisten

Zie het gegevensblad voor BVMS.

BVMS mag niet worden geïnstalleerd op een computer waarop u BVMS Archive Player wilt installeren.

3.3 Licentievereisten

Zie het specificatieblad van BVMS voor de beschikbare licenties.

4 Concepten

Dit hoofdstuk geeft achtergrondinformatie over een aantal kwesties.

4.1 Ontwerpconcepten van BVMS

Systeem met één Management Server, pagina 14

Met één BVMS Management Server-systeem kunnen maximaal 2000 camera's/encoders worden beheerd, bewaakt en bestuurd.

Enterprise System, pagina 15

Een Enterprise Management Server biedt gelijktijdige toegang tot meerdere Management Servers. Met het Enterprise System hebt u volledige toegang tot gebeurtenissen en alarmen van meerdere subsystemen.

Server Lookup, pagina 15

De functie Server Lookup voorziet de Operator Client van BVMS van een lijst met beschikbare BVMS Management Servers. De operator kan een server selecteren in de lijst met beschikbare servers. Wanneer de Client is verbonden met de Management Server, heeft deze volledige toegang tot de Management Server.

Niet-beheerde site, pagina 16

Apparaten kunnen worden gegroepeerd naar unmanaged sites. Apparaten onder unmanaged sites worden niet bewaakt door de Management Server. De Management Server voorziet de Operator Client van een lijst met unmanaged sites. De operator kan op aanvraag verbinding maken met de site en toegang krijgen tot live-videogegevens en opgenomen videogegevens. Gebeurtenis- en alarmfuncties zijn niet beschikbaar in het concept van unmanaged sites.

4.1.1 Systeem met één Management Server





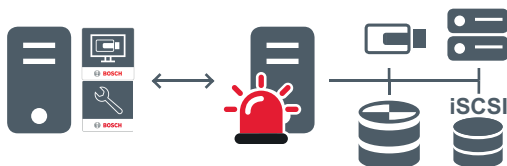

- Eén BVMS Management Server kan maximaal 2000 kanalen beheren.
- Een BVMS Management Server verzorgt het beheer, de bewaking en de besturing van het volledige systeem.
- De Operator Client van BVMS is verbonden met de Management Server en ontvangt gebeurtenissen en alarmen van de BVMS Management Server en toont live-beelden en opgenomen beelden.
- In de meeste gevallen bevinden alle apparaten zich in één local area network met een hoge bandbreedte en een lage latentie.

Verantwoordelijkheden:

- Configuratiegegevens
- Gebeurtenissenlogboek (logboek)
- Gebruikersprofielen
- Gebruikersprioriteiten
- Licenties
- Gebeurtenis- en alarmbeheer



Live, afspelen, gebeurtenissen, alarmen



	Management Server
	Operator Client / Configuration Client
	Camera's
	VRM
	iSCSI
	Overige apparaten

4.1.2 Enterprise System

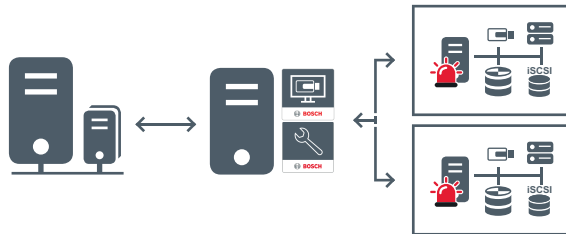
- Het doel van een BVMS Enterprise System is een gebruiker van een Operator Client gelijktijdige toegang te bieden tot meerdere Management Servers (subsystemen).
- Clients die zijn verbonden met een Enterprise Server hebben volledige toegang tot alle camera's en opnamen van de subsystemen.
- Clients die zijn verbonden met een Enterprise Server hebben een volledig real-time overzicht van gebeurtenissen en alarmen van alle subsystemen.
- Typische toepassingsgebieden:
 - Metro's
 - Luchthavens



↔ Live, afspelen, gebeurtenissen, alarmen

	BVMS Enterprise Management Server
	BVMS Operator Client / Configuration Client
	BVMS-substysteem

Zie ook

- *Toegang krijgen tot het systeem, pagina 37*

4.1.3 Server Lookup

- Met de functie Server Lookup van BVMS kunnen operators verbinding maken met een BVMS Management Server uit een geboden lijst met servers.

- Eén gebruiker van de Configuration Client of de Operator Client kan achtereenvolgens verbinding maken met meerdere systeemtoegangspunten.
- Systeemtoegangspunten kunnen Management Server of Enterprise Management Server zijn.
- Server Lookup gebruikt een toegewezen Management Server om de serverlijst van gegevens te voorzien.
- Server Lookup en Management Server of Enterprise Management Server kunnen functioneel worden uitgevoerd op één machine.
- Server Lookup ondersteunt u bij het zoeken naar systeemtoegangspunten met hun namen of beschrijvingen.
- Zodra de Operator Client is verbonden met de Management Server, ontvangt deze gebeurtenissen en alarmen van de BVMS Management Server en geeft deze live-beelden en opgenomen beelden weer.

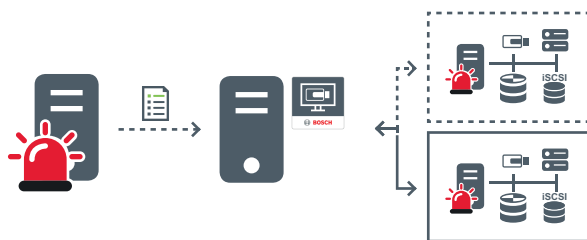

- ↔ Op aanvraag live, afspelen, gebeurtenissen, alarmen - verbonden
- ⇄ Op aanvraag live, afspelen, gebeurtenissen, alarmen - niet verbonden

	Management Server
	Serverlijst
	Operator Client
	Verbonden BVMS uit serverlijst
	Niet-verbonden BVMS uit serverlijst

Zie ook

- *Server Lookup gebruiken, pagina 37*

4.1.4

Niet-beheerde site

- Een optie voor systeemontwerp in BVMS met een groot aantal kleine subsystemen.
- U kunt er tot 9999 locaties mee configureren in één BVMS Management Server
- Operators hebben gelijktijdige toegang tot live-beelden en opgenomen videobeelden vanaf maximaal 20 locaties.
- Om het navigeren te vereenvoudigen, kunnen locaties in mappen worden gegroepeerd of op plattegronden worden geplaatst. Vooraf gedefinieerde gebruikersnamen en wachtwoorden zorgen ervoor dat operators snel verbinding kunnen maken met een archief.

Het concept van unmanaged sites ondersteunt zowel IP-gebaseerde BVMS-systemen als analoge DVR-oplossingen:

- Bosch DIVAR AN 3000 / 5000 analoge recorders
- DIP 3000/7000 IP-gebaseerde opname-eenheden
- Enkel BVMSManagement Server-systeem

Het toevoegen van een locatie voor centrale bewaking vereist niet meer dan één licentie per locatie en staat los van het aantal kanalen in de locatie.

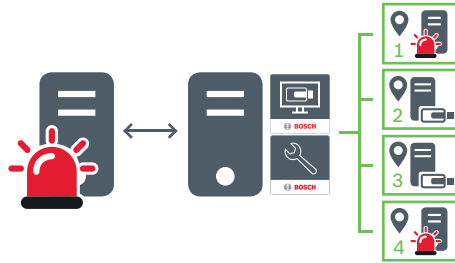

Live, afspelen, gebeurtenissen, alarmen



Videoverkeer voor live-beelden en opgenomen beelden op aanvraag

	Management Server
	Operator Client / Configuration Client
	Locatie
	DVR

4.2 Automated Network Replenishment (ANR)

Gebruiksdoel

Wanneer een storing optreedt op het netwerk of in de centrale opslag, zorgt de ANR-functie ervoor dat de encoder lokaal gebufferde opnamen van de ontbrekende periode naar de centrale opslag zendt nadat de storing is opgeheven.

In de volgende afbeelding ziet u de verzending van videogegevens nadat een netwerkstoring is opgelost.

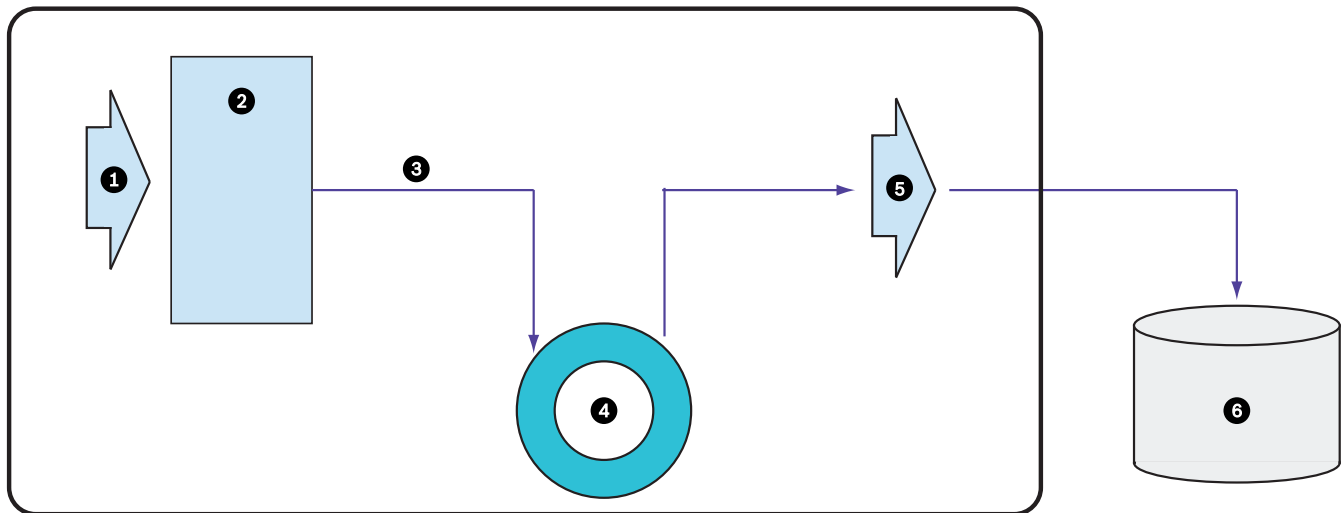

1	Video	5	IP-netwerk
2	Encoder	6	iSCSI-doel (centrale opslag)
3	Onmiddellijk naar buffer schrijven		
4	SD-kaart (ringbuffer)		

Voorbeeld: een netwerkstoring omzeilen

Als er onverwacht een fout optreedt in het netwerk, wordt de centrale opslag door de ANR-functie aangevuld met de lokaal gebufferde opnamen zodra het netwerk opnieuw beschikbaar is.

Voorbeeld: videogegevens opslaan wanneer het netwerk niet beschikbaar is

Een metro heeft geen netwerkverbinding met de centrale opslag als deze zich tussen twee stations bevindt. Alleen tijdens geplande stops kunnen de gebufferde opnamen naar de centrale opslag worden verzonden.

Zorg ervoor dat de vereiste periode voor het verzenden van de gebufferde opnamen de periode van een stop niet overschrijdt.

Voorbeeld: ANR voor alarmopnamen

De pre-alarmopnamen worden lokaal opgeslagen. Alleen in het geval van een alarm worden deze pre-alarmopnamen naar de centrale opslag verzonden. Als er geen alarm optreedt, worden deze overbodige pre-alarmopnamen niet naar de centrale opslag verzonden, zodat het netwerk niet wordt belast.

Beperkingen



Bericht!

U kunt geen opnamen vanaf lokale opslagmedia afspelen als de wachtwoorden voor 'gebruiker' en 'live' op de encoder zijn ingesteld. Verwijder de wachtwoorden indien vereist.

De ANR-functie werkt alleen met VRM-opnamen.

De functie ANR werkt niet met een encoder waarvoor een beveiligde verbinding voor live-weergave is geconfigureerd.

Als u de ANR-functie wilt gebruiken, moet u eerst het opslagmedium van een encoder configureren.

De encoder waarvoor u de functie ANR configureert, moet firmwareversie 5.90 of hoger hebben. De ANR-functie wordt niet door alle typen encoders ondersteund.

U kunt de ANR-functie niet gebruiken voor dubbele opnamen.

U moet uw iSCSI-opslagsysteem op de juiste wijze configureren.

De volgende lijst bevat de mogelijke redenen als u de ANR-functie niet kunt configureren:

- De encoder is niet bereikbaar (onjuist IP-adres, netwerkstoring, enz.).
- Het opslagmedium van de encoder is niet beschikbaar of is alleen-lezen.
- Onjuiste firmwareversie.
- De ANR-functie wordt niet door het encodertype ondersteund.
- Dubbele opnamen zijn geactiveerd.

4.3 Alarmfuncties

Alarmmeldingen kunnen afzonderlijk worden geconfigureerd voor verwerking door één of meer gebruikersgroepen. Wanneer zich een alarmmelding voordoet, verschijnt deze in de alarmlijst van alle gebruikersgroepen, die voor het ontvangen van die alarmmelding zijn geconfigureerd. Wanneer één van deze gebruikers aan de alarmmelding begint te werken, verdwijnt deze melding uit de alarmlijst van alle andere gebruikers.

Alarmen worden weergegeven op de alarmmonitor van een werkstation en naar keuze op analoge monitors. Dit gedrag wordt in de volgende paragrafen beschreven.

Verloop van het alarm

1. Een alarm treedt op in het systeem.
2. Alarmmeldingen verschijnen in de alarmlijsten van alle gebruikers die voor dit alarm zijn geconfigureerd. Alarmvideo wordt onmiddellijk weergegeven op geconfigureerde monitors. Als het een alarm betreft dat automatisch wordt weergegeven (auto-pop-up), wordt de alarmvideo ook automatisch weergegeven op de Operator Client alarmmonitors van het werkstation.

Als het alarm is geconfigureerd als een automatisch te wissen alarm, wordt het alarm na de termijn voor automatisch wissen uit de alarmlijst verwijderd (geconfigureerd in Configuration Client).

Bij analoge monitoren worden kwadrantenschermweergaven van VIP XD's tijdelijk vervangen door weergaven op volledig scherm.

3. Een van de gebruikers accepteert het alarm. De alarmvideo wordt vervolgens weergegeven op het werkstation van de betreffende gebruiker (wanneer dit niet reeds wordt weergegeven via auto pop-up). Het alarm wordt verwijderd uit alle overige alarmlijsten en van de alarmbeeldschermen.
4. De gebruiker die het alarm heeft geaccepteerd, roept een workflow op die het lezen van een actieplan en het invoeren van commentaar kan omvatten. Deze stap is optioneel - vereisten voor een workflow kunnen door de beheerder worden geconfigureerd.
5. Ten slotte wist de gebruiker het alarm. Hierdoor wordt het alarm uit zijn alarmlijst en alarmdisplay verwijderd.

Bij een analoge-monitorgroep keren de monitoren terug naar de camera's die werden weergegeven vóór het alarm.

Venster Alarmbeeld

1. Om het alarmbeeld weer te geven, wordt het beeldvenster voor live-beelden of opnamen vervangen door het venster Alarmbeeld op de monitor die voor weergave van het alarm is geconfigureerd.
2. Elk alarm krijgt een rij deelvensters. Aan elk alarm kunnen maximaal 5 deelvensters worden gekoppeld. Deze deelvensters kunnen live-video, opgeslagen beelden of plattengronden weergeven.

Bij een analoge-monitorgroep kan ieder alarm camera's oproepen op een rij van analoge monitors. Het aantal camera's in de rij wordt beperkt door het aantal kolommen in de analoge-monitorgroep. Monitors in de rij die niet worden gebruikt voor alarmvideo kunnen zo worden geconfigureerd dat ze hun huidige beeld of een leeg scherm weergeven.

3. Alarmen met een hoge prioriteit worden eerder weergegeven op beide analoge-monitorrijen en de Operator Client alarmrijen van het werkstation dan alarmen met een lagere prioriteit.
4. Wanneer het venster Alarmbeeld geheel is gevuld met rijen alarmbeelden en een aanvullend alarm moet worden weergegeven, worden alarmen met de laagste prioriteit als beeldenreeks verplaatst naar de onderste rij van het venster Alarmbeeld. Met de bedieningselementen links van de alarmrij kunt u van het ene alarm in de reeks naar het andere schakelen.

Met de knoppen in het venster **Monitoren** op Operator Client van het werkstation kunt u schakelen tussen de alarmen in de alarmreeksen op analoge-monitorgroepen. Analoge monitors met alarmstatus worden aangegeven door rode pictogrammen met knipperende "LED-lampjes".

U kunt naar keuze de titel, tijd en datum van het alarm laten weergeven op alle analoge monitors of alleen op de eerste monitor in de alarmrij.

5. Voor alarmen met gelijke prioriteit kan de beheerder de gedragsvolgorde configureren:
 - Last-in-First-out-modus (LIFO-modus): in deze configuratie worden nieuwe alarmen ingevoegd *boven* oudere alarmen met dezelfde prioriteit.
 - First-in-First-out-modus (FIFO-modus); in deze configuratie worden nieuwe alarmen ingevoegd *onder* oudere alarmen met dezelfde prioriteit.
6. Een rij alarmbeelden voor een alarm kan op een van de twee volgende manieren worden weergegeven in het venster Alarmbeeld:
 - Wanneer het alarm wordt gegenereerd (auto pop-up). Dit vindt plaats wanneer de prioriteit van het alarm hoger is dan de prioriteit van de weergave.
 - Wanneer het alarm wordt geaccepteerd. Dit vindt plaats wanneer de prioriteit van het alarm lager is dan de prioriteit van de weergave.

Auto pop-up-alarmen

Alarmen kunnen worden geconfigureerd voor automatische weergave (pop-up) in het venster Alarmbeeld, afhankelijk van de prioriteit van het alarm. Aan de schermen voor live-weergave en afspelerweergave van elke gebruikersgroep zijn eveneens prioriteiten toegewezen. Wanneer alarmen worden ontvangen met een hogere prioriteit dan die van het scherm van de gebruiker, wordt het alarm automatisch weergegeven in de alarmrij in het venster Alarmbeeld. Wanneer het venster Alarmbeeld op dat moment niet wordt weergegeven, vervangt het automatisch het beeldvenster voor live-beelden of opnames op de voor alarmen ingeschakelde monitor. Auto pop-up-alarmen worden weergegeven in het venster Alarmbeeld, maar worden niet automatisch geaccepteerd. Ze kunnen tegelijkertijd op de beeldschermen van meerdere gebruikers worden weergegeven. Als een gebruiker een auto pop-up-alarm accepteert, wordt het uit de alarmlijst en alarmweergaven van alle andere gebruikers verwijderd.

Alarmpuncties in geval van uitschakeling

Bij uitschakeling van de server blijven alle actieve alarmen behouden. De alarmen worden hersteld en opnieuw weergegeven in het venster **Alarmlijst** wanneer het systeem opnieuw wordt opgestart.

Alarmen met de status **Geaccepteerd** of **Workflow** worden automatisch teruggezet naar de status **Actief** wanneer het systeem opnieuw wordt opgestart. Opmerkingen die worden ingevoerd voor alarmen in de status **Workflow** blijven behouden.

**Bericht!**

De alarmgegevens worden elke minuut automatisch opgeslagen, dus het maximale gegevensverlies blijft beperkt tot de gegevens die in één minuut zijn verzameld.

Zie ook

- *Alarmmodus (Alarmweergave), pagina 106*
- *Gebeurtenissen en alarmen verwerken, pagina 84*

4.4

Region of Interest (Aandachtsgebied)

Gebruiksdoel

Het gebruiksdoel van ROI is het besparen op netwerkbandbreedte bij het inzoomen op een gedeelte van een camerabeeld met een vaste HD-camera. Op dit gedeelte kunt u PTZ-camerafuncties toepassen.

Functies

De ROI-functie is alleen beschikbaar voor stream 2.

Vaste HD-camera's bieden ROI-streams in SD-resolutie.

Wanneer een TCP-verbinding wordt gebruikt in live-modus, wordt de coderingskwaliteit door de encoder aangepast aan de netwerkbandbreedte. De beste aangepaste kwaliteit is nooit hoger dan de geconfigureerde kwaliteit van de stream.

Bovendien wordt door de encoder alleen het gedeelte gestreamd dat door de gebruiker is geselecteerd (via zoomen en pannen).

Het gebruik van ROI heeft de volgende voordelen:

- Lager netwerkbandbreedtegebruik
- Lagere decoderingsprestaties vereist op de client

Een gebruiker met een hogere prioriteit voor PTZ-besturing kan de controle over ROI overnemen en de beeldsectie wijzigen. Het opnemen van stream 2 heeft de hoogste prioriteit. Dat betekent dat een voortdurende opname van stream 2 de controle over ROI onmogelijk maakt. Als alarmopnamen voor stream 2 zijn geconfigureerd, kunt u ROI niet besturen wanneer een gebeurtenis plaatsvindt die alarmopname activeert.

Beperkingen

U kunt ROI alleen gebruiken in combinatie met vaste HD-camera's.

U kunt ROI alleen in live-modus gebruiken.

Schakel de TCP-modus voor deze camera in om de netwerkbandbreedte aan te passen. De coderingskwaliteit wordt door de encoder aangepast aan de netwerkbandbreedte. Wanneer een tweede client dezelfde stream aanvraagt (bijvoorbeeld voor opname), wordt aanpassing van de bandbreedte uitgeschakeld.

Bovendien worden de vereiste prestaties voor het decoderingsproces op de client verlaagd.

Als stream 2 is geconfigureerd als **H.264 MP SD ROI** of **H.265 MP SD ROI** op de pagina **Camera's en opname**, maar nog niet op de encoder is ingesteld, werkt PTZ-besturing niet. Activeer de configuratie om deze eigenschap op de encoder in te stellen.

Zie ook

- *De ROI-functie gebruiken, pagina 60*

4.5 Intelligent tracking

Gebruiksdoel

Het gebruiksdoel van Intelligent Tracking is om de camera een gekozen object te laten volgen. U kunt configureren of het kiezen van een object automatisch of handmatig gebeurt. De camera kan een PTZ-camera of een vaste HD-camera (alleen met ROI ingeschakeld) zijn.

De volgende 3 modi zijn beschikbaar:

- **Uit:** Intelligent Tracking is uitgeschakeld.
- **Auto:** Intelligent Tracking is ingeschakeld en het grootste object wordt automatisch gevolgd. Aanbevolen gebruik: zelden bewegende objecten in het beeld.
- **Klik:** de gebruiker kiest het object dat moet worden gevolgd.

Na selectie van het object dat moet worden gevolgd, beweegt een PTZ-camera om het object te volgen totdat het object het zichtbare gebied van de camera verlaat of de gebruiker het volgen beëindigt.

Een vaste HD-camera met de functie Intelligent Tracking ingeschakeld, definieert een gebied dichtbij de grenzen van het gekozen object en zoomt in op het beeld, zodat alleen dit gebied wordt weergegeven. Het gebied wordt vervolgens verplaatst op basis van de beweging van het object.

Beperkingen

Intelligent Tracking kan alleen voor live-opnamen worden gebruikt. U kunt Intelligent Tracking niet naderhand in opgenomen video's gebruiken.

Als u een PTZ-camera wilt gebruiken voor Intelligent Tracking, raden we een configuratie aan waarbij wordt teruggekeerd naar een gedefinieerde prepositie na een langere periode van inactiviteit. Anders kan het gebeuren dat een PTZ-camera een automatisch gekozen object volgt en de PTZ-camera een irrelevant beeld toont nadat het object is verdwenen.

Zie ook

- *Gebruik van Intelligent Tracking, pagina 61*

4.6 Afmelding bij inactiviteit

Gebruiksdoel

Het gebruiksdoel van afmelden bij inactiviteit is het beveiligen van een Operator Client of Configuration Client tijdens afwezigheid van de operator of beheerder.

U kunt per gebruikersgroep instellen dat de Operator Client automatisch wordt afgemeld na een opgegeven periode zonder activiteit.

Voor de Configuration Client zijn er geen gebruikersgroepen beschikbaar. De instelling voor afmelden bij inactiviteit is alleen geldig voor de gebruiker **admin**.

Alle bewerkingen met een toetsenbord, muis en CCTV-bedieningspaneel zijn van invloed op de opgegeven periode voor afmelden bij inactiviteit. Automatische activiteiten van de Operator Client zijn niet van invloed op de periode. Automatische activiteiten van de Configuration Client, zoals het uploaden van firmware of iSCSI-installatie, voorkomen afmelden bij inactiviteit.

U kunt het afmelden bij inactiviteit ook configureren voor een BVMS-webclient.

Kort voordat het afmelden bij inactiviteit plaatsvindt, herinnert een dialoogvenster de gebruiker eraan dat deze het afmelden bij inactiviteit actief kan voorkomen.

Een afmelding bij inactiviteit die heeft plaatsgevonden, wordt geregistreerd in het logboek.

Voorbeeld

Als een werkstation zich in een openbaar gebied bevindt, wordt met het afmelden bij inactiviteit het risico geminimaliseerd dat een onbevoegde persoon toegang krijgt tot een Operator Client-werkstation zonder toezicht.

Een lid van de beheerdersgroep wordt automatisch afgemeld na inactiviteit, maar bureaupersoneel (gebruikers) bekijkt mogelijk video zonder het systeem te bedienen. Het afmelden bij inactiviteit is ongewenst in dit geval.

Beperkingen

Client SDK-activiteit biedt geen ondersteuning voor het afmelden bij inactiviteit. Dit betekent dat de activiteit van de Client SDK niet van invloed is op de opgegeven periode.

4.7**Storingsrelais****Gebruiksdoel**

Een storingsrelais wordt geactiveerd in het geval van een ernstige systeemfout, waarbij een extern alarm (flitslicht, sirene, enz.) wordt geactiveerd.

De gebruiker moet het relais handmatig instellen.

Het storingsrelais kan een van de relais uit de volgende lijst zijn:

- BVIP-encoder- of -decoderrelais
- ADAM-relais
- Uitvoer van inbraakcentrale

Voorbeeld

Wanneer er een gebeurtenis optreedt die de werking van het systeem ernstig stoort (bijvoorbeeld een storing in een harde schijf) of een incident plaatsvindt waarbij de beveiliging van een locatie in gevaar komt (bijvoorbeeld een storing in de controle van een referentiebeeld), wordt het storingsrelais geactiveerd. Dit kan bijvoorbeeld een hoorbaar alarm activeren of deuren automatisch sluiten.

Functies

U kunt één relais configureren als storingsrelais. Het storingsrelais wordt automatisch geactiveerd wanneer een gebeurtenis uit een verzameling door de gebruiker gedefinieerde gebeurtenissen wordt geactiveerd. Activering van een relais betekent dat een opdracht naar het relais wordt verzonden om het te sluiten. De hieropvolgende gebeurtenis 'Relais gesloten' wordt geïsoleerd van de opdracht en wordt alleen gegenereerd en ontvangen als de status van het relais fysiek is gewijzigd! Voor een relais dat voorheen was gesloten, wordt deze gebeurtenis bijvoorbeeld niet verzonden.

Het storingsrelais wordt als elk ander relais behandeld, met als enige verschil dat het automatisch wordt geactiveerd door een verzameling door de gebruiker gedefinieerde gebeurtenissen. De gebruiker kan het storingsrelais derhalve uitschakelen in Operator Client. Het storingsrelais kan ook in de webclient worden uitgeschakeld. Omdat gewone toegangsrechten ook van toepassing zijn op het storingsrelais, moeten voor alle clients met de rechten voor de aangemelde gebruiker rekening worden gehouden.

4.8**Tekstgegevens****Gebruiksdoel**

De gebruiker kan naar tekstgegevens zoeken in overeenkomstige opnamen. De tekstgegevens moeten in het logboek worden opgeslagen.

Tekstgegevens worden geleverd door systemen als foyerkartlezers, gelduitgifteautomaten of virtuele ingangen. Tekstgegevens bevatten transactiegegevens in tekstvorm zoals rekeningnummers en bankcodenummers.

Functies

Tekstgegevens van een apparaat worden samen met de overeenkomstige videogegevens opgenomen.

Beperkingen

Er kan alleen in tekstgegevens voor opnamen worden gezocht als de tekstgegevens zijn geconfigureerd voor opslag in het logboek.

De encoder waarvoor u de functie voor het vastleggen van tekstgegevens configureert, moet firmwareversie 5.92 of hoger hebben.

Voor één camera kunnen tegelijkertijd tekstgegevens van maximaal 32 verschillende apparaten worden vastgelegd.

Er kan maximaal 3000 bytes aan tekstgegevens per gebeurtenis op een encoder worden opgeslagen.

Als er problemen zijn met zoeken in het logboek, het weergeven van aanvullende gegevens of zoekresultaten van geëxporteerde CSV-bestanden of logboeken, kan het zijn dat de aanvullende tekstgegevens niet-afdrukbare tekens bevatten, bijvoorbeeld x-00-x1F.

Zie ook

- *Dialogvenster Zoeken naar tekstgegevens, pagina 120*
- *Tekstgegevens weergeven, pagina 79*

4.9 Offline Operator Client

Met de functie van de Offline Operator Client zijn de volgende toepassingen mogelijk:

- Operator Client blijft werken voor live-video, afspelen en exporteren zonder verbinding met de Management Server-computer.
- Als een werkstation één keer aan de Management Server-computer is gekoppeld, kan elke gebruiker zich op dat werkstation op elk moment offline aanmelden.

Voor de offline-modus moet BVMS versie 3.0 of later zijn.

Als een Operator Client-werkstation geen verbinding heeft met de Management Server-computer, is het mogelijk om te blijven werken. Sommige hoofdfuncties zijn nog beschikbaar, zoals het weergeven van live-beelden en opgenomen video.

Vanaf BVMS V5.5 kan een Operator Client-werkstation offline werken met een configuratie van BVMS V5.0.5.

Voorzichtig!

Wanneer een wachtwoord wordt gewijzigd op de Management Server terwijl de Operator Client offline is, wordt deze wijziging niet doorgevoerd naar deze Operator Client. Wanneer de Operator Client online is, moet de gebruiker zich aanmelden met het nieuwe wachtwoord.

Wanneer de Operator Client offline is, moet de gebruiker het oude wachtwoord gebruiken om zich aan te melden. Dit wordt niet gewijzigd totdat er een nieuwe configuratie is geactiveerd en overgedragen naar het werkstation met de Operator Client.

Voorzichtig!

Wanneer er een camera wordt opgeroepen voor weergave in een analoge monitorgroep, met een werkstation waarop een Bosch Intuikkey-bedieningspaneel is aangesloten en het werkstation offline is, verzendt het bedieningspaneel geen fouttoon.

4.9.1 Werken in de offline-modus

Als de verbinding tussen de Operator Client en een Management Server is verbroken, wordt een bijbehorend overlay-pictogram weergegeven in de logische structuur van de Management Server waarmee de verbinding is verbroken. U kunt blijven werken met Operator Client, ook als de verbinding langer verbroken is; enkele functies zijn echter niet beschikbaar.

Als de verbinding met de Management Server opnieuw tot stand is gebracht, wordt een bijbehorend overlay-pictogram weergegeven.

Als een nieuwe configuratie op een Management Server is geactiveerd, wordt een bijbehorend pictogram weergegeven in de logische structuur op het pictogram van de betreffende Management Server en wordt gedurende enkele seconden een dialoogvenster weergegeven. Accepteer of weiger de nieuwe configuratie.

Als uw Operator Client-instance gepland staat om op een bepaald tijdstip te worden afgemeld, dan gebeurt dit zelfs wanneer de verbinding met de Management Server op dit tijdstip niet opnieuw tot stand wordt gebracht.

Wanneer een gebruiker van Operator Client zich met behulp van Server Lookup in offline-status aanmeldt, wordt de serverlijst van de meest recente succesvolle aanmelding weergegeven. Offline-status betekent hier dat het Operator Client-werkstation geen netwerkverbinding heeft met de server die de serverlijst bevat.

Functies die niet beschikbaar zijn als de verbinding is verbroken

Wanneer de verbinding met de Management Server is verbroken, zijn de volgende functies niet beschikbaar in de Operator Client:

- Alarmlijst:
Dit geldt ook voor de verwerking van alarmmeldingen. De alarmlijst is leeg en wordt automatisch gevuld als de verbinding is hersteld.
- Allegiant:
Trunkverbindingen worden niet verwerkt. In oudere versies werden Allegiant-camera's automatisch gesloten met een bericht dat een trunkverbinding niet kon worden verwerkt. BVMS V3.0 heeft een gebruikersvriendelijker deelvenster met informatie over het momenteel niet kunnen weergeven van deze camera.
- AMG:
Het is niet mogelijk om camera's te slepen naar de AMG-besturing. De besturing is uitgeschakeld en wordt automatisch opnieuw ingeschakeld als de verbinding is hersteld.
- PTZ-prioriteiten:
Als er geen verbinding is met Management Server, kan een offline Operator Client verbinding maken met een PTZ-camera als de PTZ-camera zelf niet is vergrendeld. De domeprioriteiten worden automatisch bijgewerkt als de verbinding is hersteld.
- Ingang:
Er kan geen andere ingang worden gekozen.
- Logboek:
Het logboek is niet beschikbaar en kan niet worden geopend. Een geopend venster Zoeken in logboek wordt niet automatisch gesloten. Bestaande zoekresultaten kunnen worden gebruikt en geëxporteerd.
- Operator Client SDK:
Functies van de Operator Client SDK met IServerApi kunnen niet worden verwerkt. Er kan geen RemoteClientApi worden gemaakt. Sommige methoden die alleen beschikbaar zijn met de client-API, werken niet, zoals ApplicationManager (try GetUserName()).
- Wachtwoord wijzigen:
De operator kan zijn of haar wachtwoord niet wijzigen.
- Relais:
Relais kunnen niet worden geschakeld.
- Serverscript:
De servermethoden van de IServerApi worden verwerkt, maar kunnen niet worden verzonden naar de client. Dit betreft:

- AlarmManager
- AnalogMonitorManager
- CameraManager
- CompoundEventManager
- DecoderManager
- DeviceManager
- DomeCameraManager
- EventManager
- InputManager
- LicenseManager
- Logboek
- MatrixManager
- RecorderManager
- RelayManager
- ScheduleManager
- SendManager
- SequenceManager
- VirtualInputManager
- Statusoverlays:
Er zijn geen statusoverlays van camera's, ingangen of relais beschikbaar.

Statussen van Operator Client

Een Operator Client van BVMS geeft visuele feedback en feedback in de vorm van tekst over de status.

De volgende Operator Client-statussen zijn mogelijk:

-  De Operator Client is verbonden met de Management Server.
-  De Operator Client is niet verbonden met de Management Server. Een reden hiervoor kan zijn dat de Management Server fysiek is losgekoppeld van het netwerk.
-  Deze status kan alleen worden weergegeven nadat de verbinding met de Management Server is hersteld. Alle betrokken functies zijn weer beschikbaar, maar de configuratie van de Operator Client is verouderd omdat er een nieuwere configuratie beschikbaar is in het systeem. Meld u opnieuw aan om de configuratie bij te werken.
-  Dit statuspictogram wordt weergegeven wanneer de Management Server een oudere BVMS-versie heeft dan het Operator Client-werkstation.

Overlay met apparaatstatus

De apparaatstatussen (opnamestip, te veel ruis, te donker, ...) worden verwerkt door de Management Server. Als er geen verbinding is tussen de client en de server, kunnen de statussen niet worden bijgewerkt op de client. Een nieuwe statusoverlay geeft met visuele feedback aan dat alle apparaatstatussen momenteel niet beschikbaar zijn. Als de client weer verbinding heeft met de server, worden de statusoverlays automatisch bijgewerkt.

-  Status onbekend

De statusoverlay van een apparaat in de logische structuur of op een plattegrond wanneer de client niet meer verbonden is met de Management Server-computer.

Redenen voor een verbroken verbinding

Redenen waarom de verbinding tussen Operator Client en Management Server kan zijn verbroken:

- De fysieke verbinding is verbroken.
- Het wachtwoord van de aangemelde gebruiker is gewijzigd in de tijd dat er geen verbinding was.
- Management Server heeft een zwevende werkstationlicentie gegeven aan een andere online Operator Client terwijl de Operator Client die nu geen verbinding heeft, offline was.
- Operator Client en Management Server hebben verschillende versies (Management Server ouder dan versie 5.5).

4.10 Versie-onafhankelijke Operator Client

Voor de compatibiliteitsmodus moeten zowel de Operator Client als de Management Server een latere versie dan versie 5.5 hebben.

Een gebruiker van de Operator Client kan zich aanmelden bij een Management Server waarop een oudere softwareversie wordt uitgevoerd.

Als de server een nieuwere configuratie heeft dan beschikbaar is op het Operator Client-werkstation, wordt deze configuratie automatisch gekopieerd naar het Operator Client-werkstation. De gebruiker kan besluiten om de nieuwe configuratie te downloaden.

Operator Client biedt een gereduceerde set functies en is verbonden met deze Management Server.

De volgende Management Server-functies zijn beschikbaar na aanmelding bij een Management Server met een oudere versie:

- Gebruikersvoorkeuren
- Handmatige opname starten
- Apparaatstatussen weergeven
- Schakelen tussen relaisstatussen
- Zoeken in het logboek
Zoeken naar gebeurtenissen is niet mogelijk.
- Server Lookup
- Exporteren op afstand

4.10.1 Werken in de compatibiliteitsmodus

Deze functie is beschikbaar in nieuwere versies dan versie 5.5.

Een Operator Client van BVMS geeft visuele feedback en feedback in de vorm van tekst over de status.

De volgende Operator Client-statussen zijn mogelijk:



De Operator Client is verbonden met de Management Server.



De Operator Client is niet verbonden met de Management Server. Een reden hiervoor kan zijn dat de Management Server fysiek is losgekoppeld van het netwerk.



Deze status kan alleen worden weergegeven nadat de verbinding met de Management Server is hersteld. Alle betrokken functies zijn weer beschikbaar, maar de configuratie van de Operator Client is verouderd omdat er een nieuwere configuratie beschikbaar is in het systeem. Meld u opnieuw aan om de configuratie bij te werken.



Dit statuspictogram wordt weergegeven wanneer de Management Server een oudere BVMS-versie heeft dan het Operator Client-werkstation.

4.11 Weergavemodi van een panoramische camera

In dit hoofdstuk worden de weergavemodi van een panoramische camera beschreven die beschikbaar zijn in BVMS.

De volgende weergavemodi zijn beschikbaar:

- Cirkelweergave
- Panoramaweergave
- Bijgesneden weergave

De panoramaweergave en de bijgesneden weergave worden gemaakt met het correctieproces in BVMS. Randcorrectie wordt niet gebruikt.

De beheerder moet de montagepositie van een panoramische camera configureren in de Configuration Client.

U kunt het formaat van het deelvenster van een camera naar behoefte wijzigen. De verhouding van het deelvenster is niet beperkt tot de beeldverhouding 4:3 of 16:9.

Zie ook

- *Een panoramische camera weergeven, pagina 40*
- *De weergavemodus van een panoramische camera wijzigen, pagina 41*
- *Deelvensters rangschikken en het formaat wijzigen, pagina 43*

4.11.1 Panoramische 360° camera - vloer- of plafondmontage

In de volgende afbeelding wordt de correctie weergegeven van een 360° camera die aan de vloer of het plafond is gemonteerd.

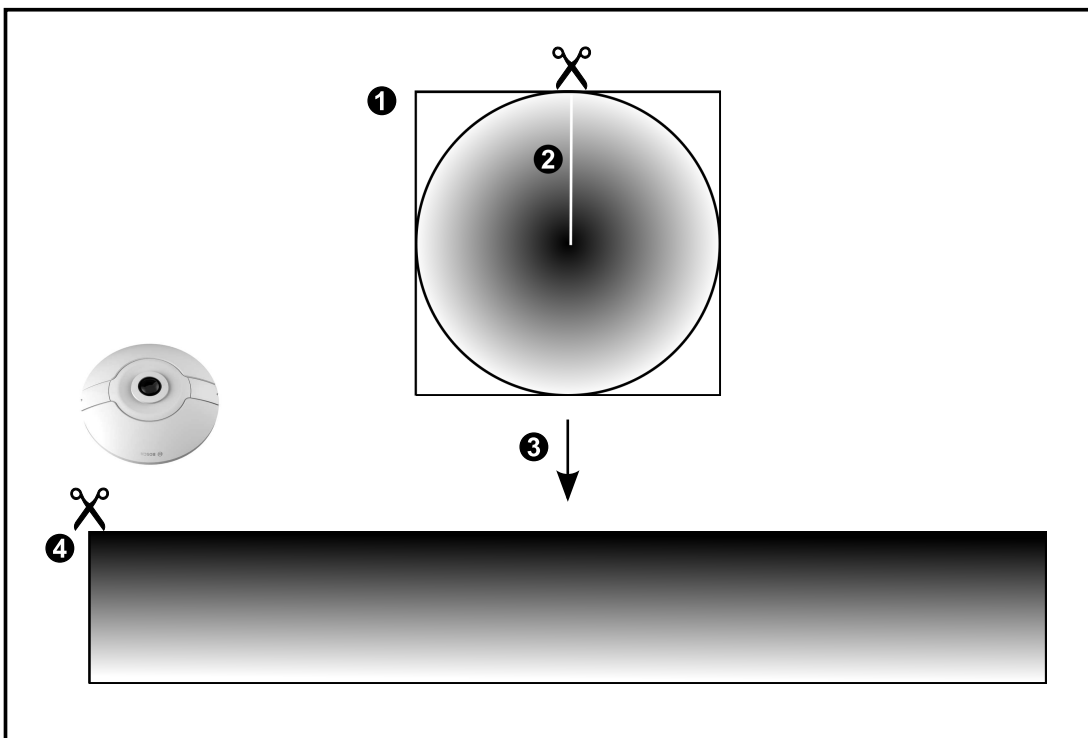
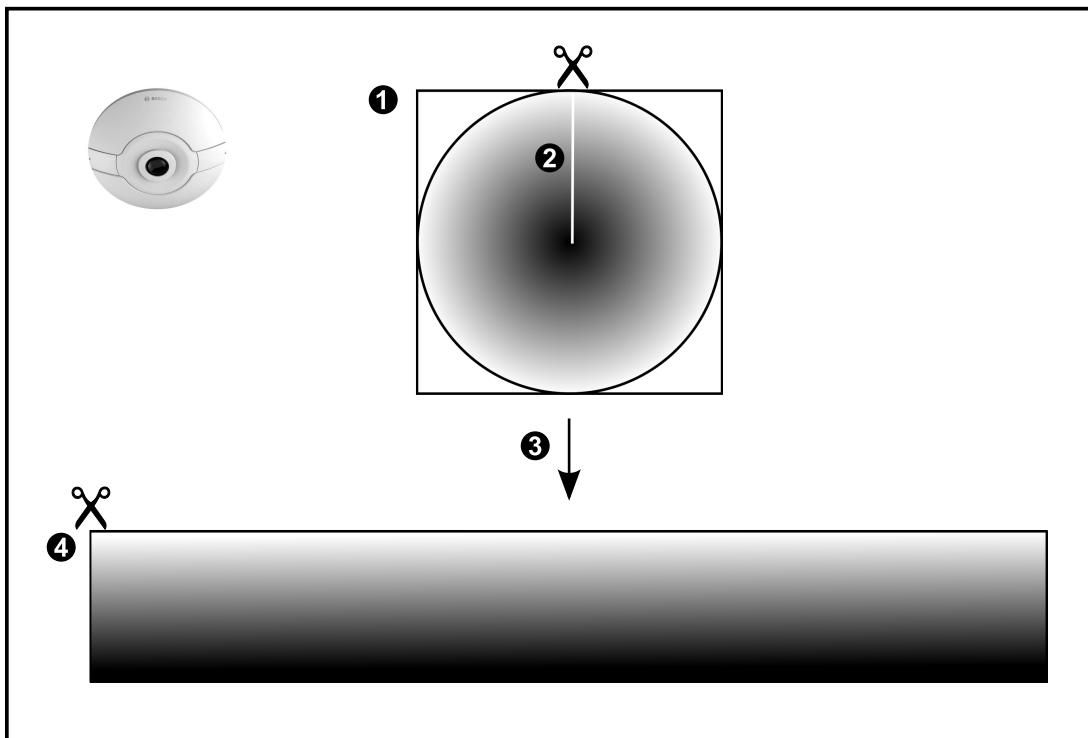

1	Volledige beeldcirkel	3	Correctie
2	Knijlijn (operator kan de positie wijzigen als niet is ingezoomd)	4	Panoramaweergave

4.11.2

Panoramische 180° camera - vloer- of plafondmontage

In de volgende afbeelding wordt de correctie weergegeven van een 180° camera die aan de vloer of het plafond is gemonteerd.

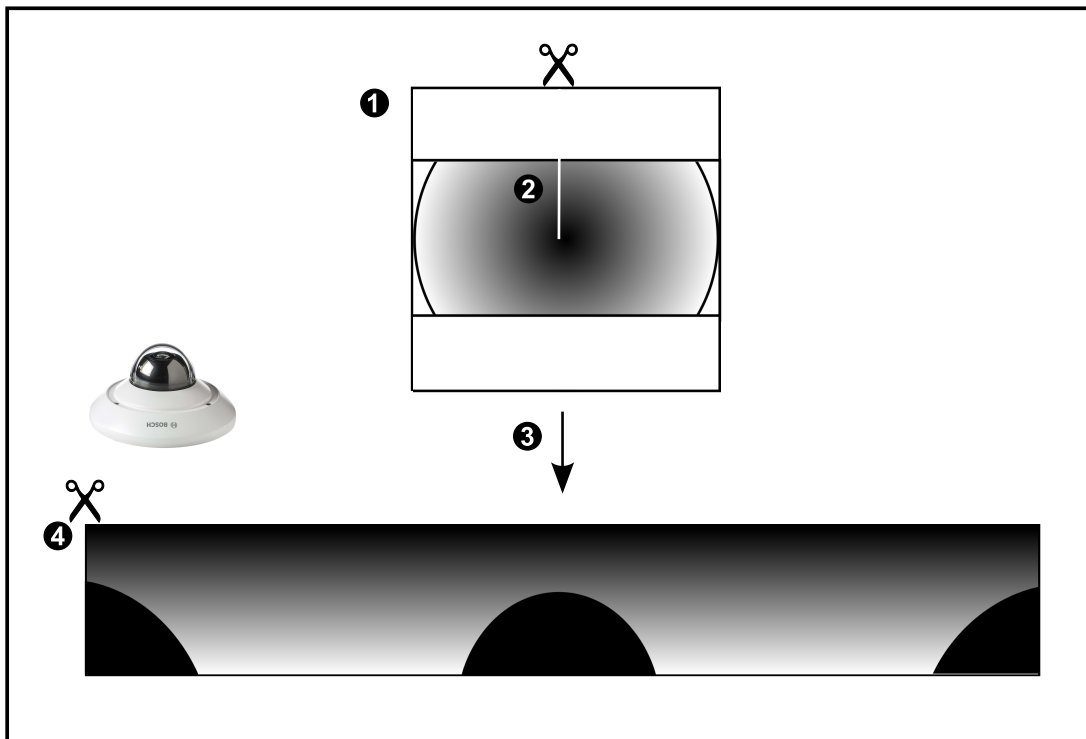
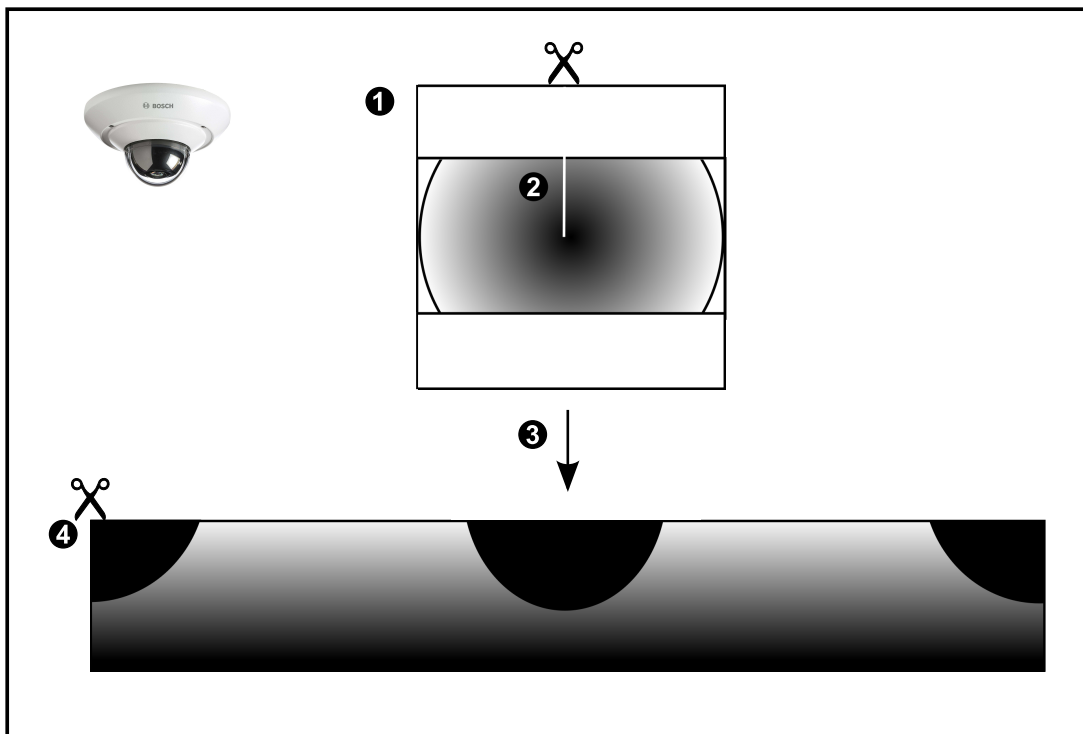

1	Volledige beeldcirkel	3	Correctie
2	Kniplijn (operator kan de positie wijzigen als niet is ingezoomd)	4	Panoramaweergave

4.11.3

Panoramische 360° camera - wandmontage

In de volgende afbeelding wordt de correctie weergegeven van een 360° camera die aan de wand is gemonteerd.

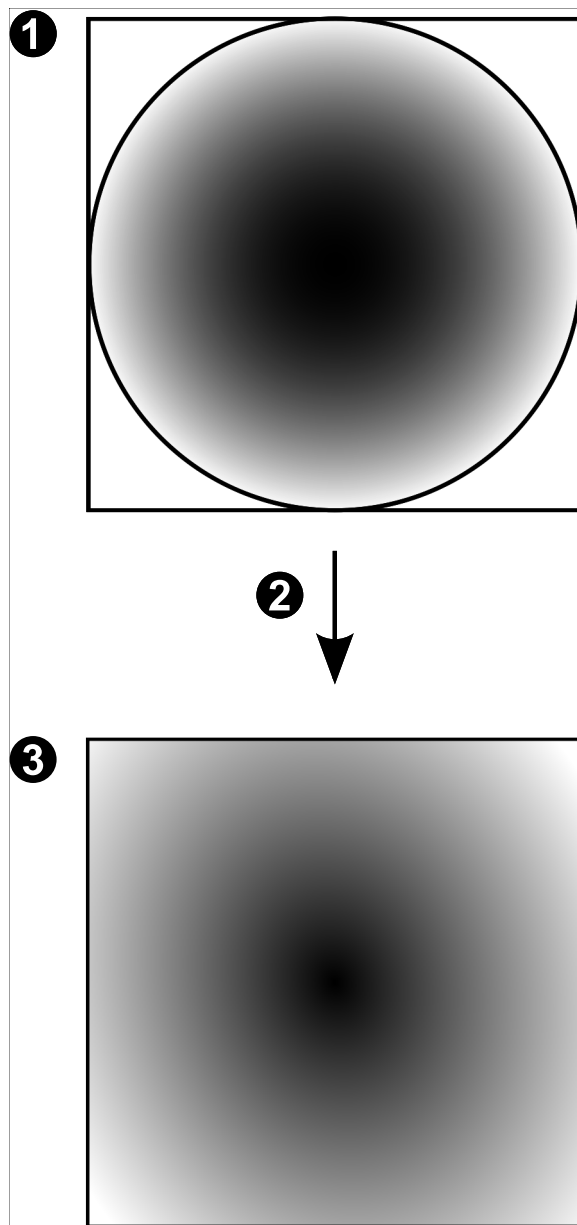

1	Volledige beeldcirkel	3	Panoramaweergave
2	Correctie		

4.11.4

Panoramische 180° camera - wandmontage

In de volgende afbeelding wordt de correctie weergegeven van een 180° camera die aan de wand is gemonteerd.

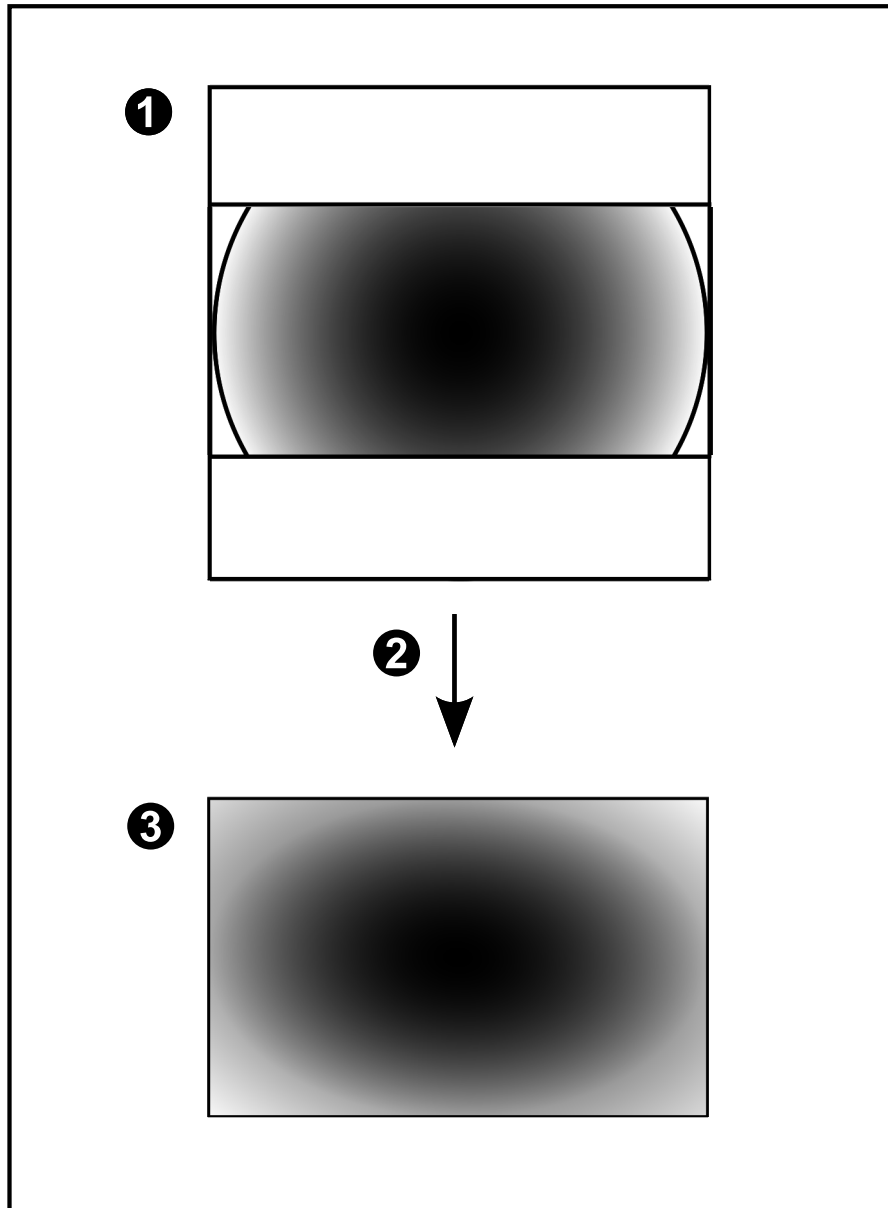

1	Volledige beeldcirkel	3	Panoramaweergave
2	Correctie		

4.11.5

Bijgesneden weergave van een panoramische camera

In het volgende voorbeeld ziet u de bijgesneden weergave van een 360° camera die aan de vloer of het plafond is gemonteerd.

De rechtlijnige sectie voor het bijsnijden heeft een vaste positie. U kunt de sectie in het bijgesneden deelvenster wijzigen met de beschikbare besturingselementen voor pannen/zwenken/zoomen.

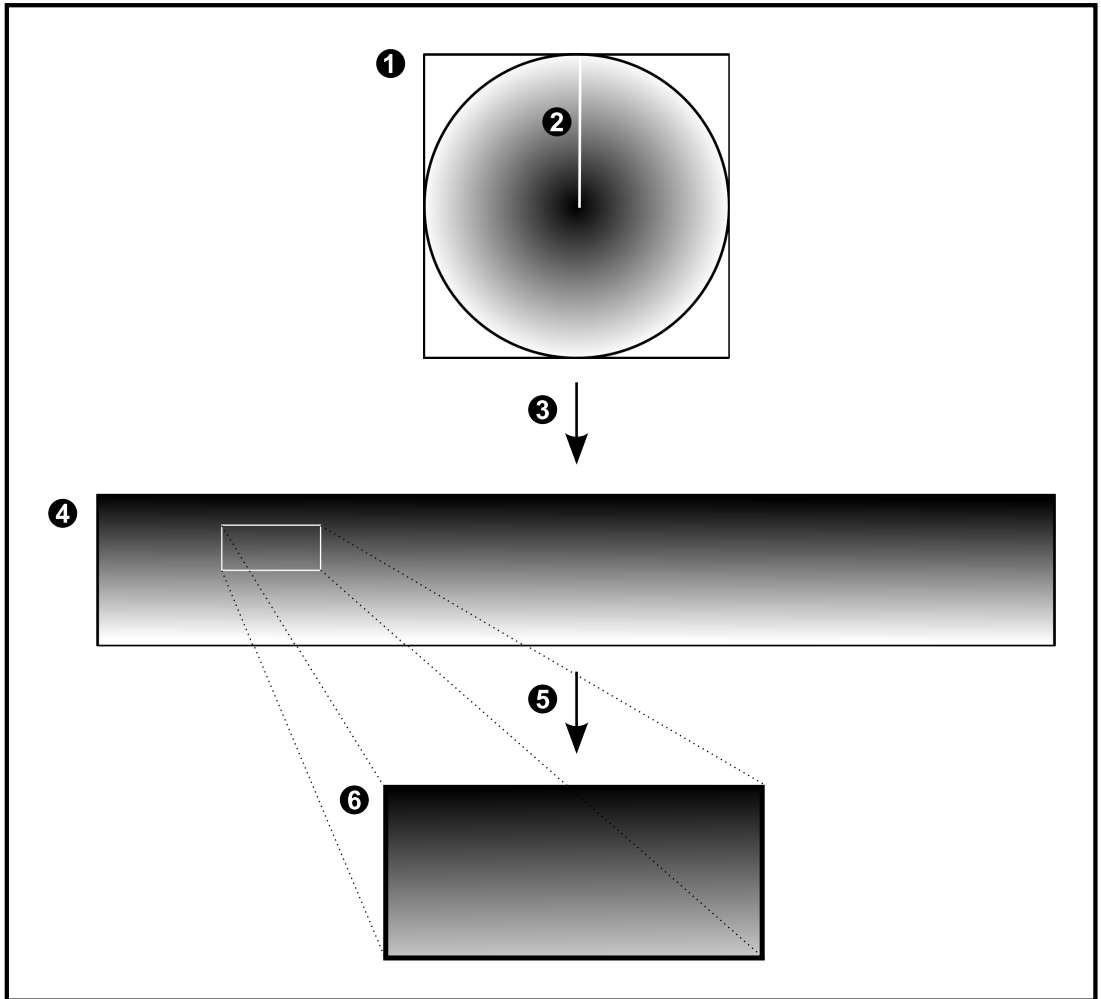

1	Volledige beeldcirkel	4	Panoramaweergave
2	Kniplijn (operator kan de positie wijzigen als niet is ingezoomd)	5	Bijsnijden
3	Correctie	6	Bijgesneden deelvenster

4.12 Verificatie van authenticiteit

De gebruiker van de Operator Client kan de authenticiteit van opnamen verifiëren. De authenticiteit van exports wordt automatisch geverifieerd.

De beheerder moet deze stappen volgen voor een ononderbroken certificaatketen. Voor grote systemen (> 30 camera's) raden we de volgende procedure aan:

- Laat de instantie die het certificaat uitgeeft een certificaat maken voor elke encoder.
- Upload het verstrekte certificaat (inclusief persoonlijke sleutel) op een veilige manier naar elke encoder.
- Installeer het certificaat op de Operator Client-werkstations waarop u de authenticiteit wilt verifiëren of op andere computers waarop u wilt exporteren.

Voor kleine systemen (< 30 camera's) raden we de volgende procedure aan:

- Download het `HTTPS Server`-certificaat vanaf elke encoder.
- Installeer deze certificaten op de Operator Client-werkstations waarop u de authenticiteit wilt verifiëren.

Vraag de IT-ondersteuning van uw bedrijf om meer informatie.

Om beveiligde verificatie van de authenticiteit te activeren, moet de beheerder de volgende stappen uitvoeren:

- Activeer verificatie op elke gewenste camera.
- Voor grote systemen: upload voor elke gewenste camera het juiste certificaat en wijs het toe.
- Voor kleine systemen: download een certificaat vanaf elke encoder. Installeer de certificaten voor verificatie op een werkstation.

Beperkingen

Firmwareversie 6.30 of hoger is vereist.

Wij raden u aan de authenticiteit van maximaal vier camera's tegelijk te verifiëren.

De gebruiker van de Operator Client kan de authenticiteit van live-video niet verifiëren.

Let op: Wijzig het certificaat niet tijdens de opname. Als u het certificaat moet wijzigen, stop dan eerst de opname, wijzig het certificaat en start de opname opnieuw.

Om de authenticiteit van een opname te verifiëren, wordt de opname met maximale snelheid afgespeeld in een achtergrondproces. In netwerken met een lage bandbreedte kan de opname traag worden afgespeeld. Het verificatieproces kan dan zo lang duren als de periode die voor de verificatie is geselecteerd. Voorbeeld: U selecteert een periode van één uur. De verificatieproces kan maximaal één uur duren.

De gebruiker kan alleen verifiëren of een opname authentiek is. Als het verificatieproces niet slaagt, betekent dit niet noodzakelijkerwijs dat de videobeelden zijn gemanipuleerd. Er kunnen veel redenen zijn voor mislukte verificatie, bijvoorbeeld het handmatig verwijderen van beelden. De gebruiker van de Operator Client kan geen onderscheid maken tussen een bedoelde wijziging van de opname of frauduleuze manipulatie.

Videoverificatie heeft alleen betrekking op methoden om de authenticiteit van video te valideren. Videoverificatie heeft geen betrekking op het verzenden van video, of gegevens, op welke wijze dan ook.

De watermerkfunctie voor het verifiëren van de authenticiteit in eerdere versies van BVMS wordt vervangen. De nieuwe verificatiemethode is automatisch beschikbaar na de upgrade naar de meest recente versie van BVMS. Opnamen die in het verleden wel werden geverifieerd, kunnen nu mogelijk niet worden geverifieerd omdat deze niet de vereiste uitgebreide informatie bevatten.

Verificatie van de authenticiteit wordt niet ondersteund in de volgende gevallen:

- Transcoderen
- Lokale opname

- VSG
- Harddisk-recorder
- Bosch Recording Station
- ANR

Zie ook

- *De authenticiteit van videogegevens verifiëren, pagina 71*
- *Videogegevens exporteren, pagina 71*

4.13

SSH-tunneling

BVMS biedt externe connectiviteit met behulp van Secure Shell-tunneling (SSH).

SSH-tunneling maakt een gecodeerde tunnel die tot stand wordt gebracht door een SSH-protocol/socketverbinding. Deze gecodeerde tunnel is geschikt voor transport van zowel gecodeerd als niet-gecodeerd verkeer. De SSH-implementatie van Bosch maakt ook gebruik van het Omni-Path-protocol, een hoogwaardig communicatieprotocol met lage latentie dat is ontwikkeld door Intel.

Technische aspecten en beperkingen

- SSH-tunneling maakt gebruik van poort 5322. Deze poort kan niet worden gewijzigd.
- De SSH-service moet worden geïnstalleerd op dezelfde server als de BVMS Management Server.
- Voor gebruikersaccounts moet een wachtwoord zijn geconfigureerd. Gebruikersaccounts zonder wachtwoord kunnen niet aanmelden via een SSH-verbinding.
- De Configuration Client kan op afstand geen verbinding maken via SSH. De verbinding met de Configuration Client moet tot stand worden gebracht via poorttoewijzing.
- De Operator Client controleert de verbinding met de SSH-service elke 15 seconden. Als de verbinding is verbroken, test de Operator Client de verbinding elke minuut opnieuw.

Poorttoewijzing

- ▶ Configureer het doorsturen voor één poort van de BVMS Management Server om poort 5322 te gebruiken voor zowel interne als externe verbindingen.
Dit is de enige poorttoewijzing die u moet instellen voor het hele systeem.
Poorttoewijzing voor BVMS is niet vereist.

Gecodeerde communicatie

Nadat de verbinding tot stand is gebracht via een SSH-tunnel, wordt alle communicatie tussen de BVMS Management Server en een externe client gecodeerd.

5 Aan de slag

In dit hoofdstuk wordt beschreven hoe u met BVMS aan de slag kunt.

5.1 Operator Client starten

Let op:

- Activeer, voordat u het systeem gebruikt, de door u aangevraagde licenties. De configuratiehandleiding of de online-help van de Configuration Client beschrijven het activeren van de licenties.
- Om er zeker van te zijn dat BVMS de gewenste taal gebruikt, dient u deze taal in Configuration Client te configureren. Raadpleeg de online-Help voor meer informatie.

Als er een nieuwere versie van BVMS wordt uitgevoerd op de Management Server, dan wordt deze versie automatisch geïnstalleerd door middel van no-touch deployment zodra u zich aanmeldt.

Operator Client starten:

1. Selecteer in het menu **Start** achtereenvolgens **Programma's** > BVMS > Operator Client. Het dialoogvenster om aan te melden wordt weergegeven.
2. Typ uw gebruikersnaam in het veld **Gebruikersnaam:**. Wanneer u de toepassing voor het eerst start, voert u Admin in als gebruikersnaam. U hoeft dan geen wachtwoord in te voeren. Voor gelijktijdige toegang tot meerdere Management Server-computers voert u de gebruikersnaam in van een lid van een Enterprise User Group.
3. Typ uw wachtwoord in het veld **Wachtwoord**.
4. Selecteer in de lijst **Aansluiting:** het IP-adres of de DNS-naam van de Management Server of Enterprise Management Server.
Opmerking: Als u gebruikmaakt van een SSH-verbinding, selecteert u **<Nieuw...>** en voert u het adres als volgt in: **ssh://IP-adres of servernaam:5322**. Voor het gebruik van een SSH-verbinding moet voor gebruikersaccounts een wachtwoord zijn geconfigureerd (zie *SSH-tunneling, pagina 35*).
5. Klik op **OK**. Als autorisatie met tweevoudige autorisatie is geconfigureerd voor uw gebruikersgroep, wordt het volgende aanmeldvenster weergegeven. Een gebruiker van de geconfigureerde tweede gebruikersgroep voert de vereiste gegevens in. De toepassing wordt gestart. Als autorisatie met tweevoudige autorisatie optioneel is, kunt u opnieuw op **OK** klikken in het tweede aanmeldvenster. U hebt dan echter alleen de gebruikersrechten van uw gebruikersgroep en niet de eventueel uitgebreidere gebruikersrechten van uw groep voor autorisatie met tweevoudige autorisatie.

Operator Client afsluiten:

1. Klik in het menu **Systeem** op **Afsluiten**. De toepassing wordt afgesloten. Als u bij de Operator Client bent aangemeld als een gebruiker die niet is gemachtigd om de toepassing af te sluiten, wordt het dialoogvenster **Voer het afmeldwachtwoord in** weergegeven.
2. Vraag een gebruiker met de benodigde gebruikersrechten om zijn gebruikersnaam en wachtwoord in te voeren om het proces te bevestigen.

5.2 Een nieuwe configuratie accepteren

Wanneer de systeembeheerder een nieuwe configuratie activeert vanuit Configuration Client, dan wordt elke Operator Client onmiddellijk automatisch opnieuw opgestart of krijgt de gebruiker van een werkstation een melding over de nieuwe configuratie waarna hij deze later kan accepteren. De systeembeheerder bepaalt welke van deze twee methoden wordt toegepast.

Als de systeembeheerder de methode heeft geconfigureerd waarbij de werkstations niet worden gedwongen de nieuwe configuratie automatisch te accepteren, wordt een dialoogvenster weergegeven op alle Operator Client werkstations. De gebruikers kunnen de nieuwe configuratie dan weigeren of accepteren. Als de gebruiker niet reageert, wordt het dialoogvenster na enkele seconden gesloten. De nieuwe configuratie wordt dan niet geaccepteerd. Als een apparaat (bijvoorbeeld een camera) in de nieuwe configuratie uit het systeem wordt verwijderd, zijn enkele functies van dit apparaat niet beschikbaar wanneer u de nieuwe configuratie hebt geweigerd.

Als u het wachtwoord voor een gebruiker wijzigt of een gebruiker verwijdert terwijl deze gebruiker is aangemeld, kan deze gebruiker nog steeds verder werken met Operator Client na het wijzigen of verwijderen van het wachtwoord. Als na het wijzigen of verwijderen van het wachtwoord de verbinding met Management Server is onderbroken (bijvoorbeeld na het activeren van de configuratie), kan de gebruiker niet automatisch opnieuw verbinding maken met de Management Server zonder af/aan te melden bij Operator Client.

Een nieuwe configuratie accepteren:

- ▶ Meld u af en meld u vervolgens opnieuw aan.
De nieuwe configuratie wordt nu gebruikt.

5.3 Toegang krijgen tot het systeem

U krijgt toegang tot een systeem door de volgende stappen uit te voeren:

1. Voer een van de volgende stappen uit om het netwerkadres van het gewenste systeem te selecteren:
 - Klik op een voorgeselecteerd item in de lijst.
 - Voer handmatig een netwerkadres in.
 - Selecteer een netwerkadres met Server Lookup.
2. Meld u aan bij het gewenste systeem:
 - Enkel serversysteem
 - Enterprise System

5.4 Server Lookup gebruiken

- Met de functie Server Lookup van BVMS kunnen operators verbinding maken met een BVMS Management Server uit een geboden lijst met servers.
- Eén gebruiker van de Configuration Client of de Operator Client kan achtereenvolgens verbinding maken met meerdere systeemtoegangspunten.
- Systeemtoegangspunten kunnen Management Server of Enterprise Management Server zijn.
- Server Lookup gebruikt een toegewezen Management Server om de serverlijst van gegevens te voorzien.
- Server Lookup en Management Server of Enterprise Management Server kunnen functioneel worden uitgevoerd op één machine.
- Server Lookup ondersteunt u bij het zoeken naar systeemtoegangspunten met hun namen of beschrijvingen.

- Zodra de Operator Client is verbonden met de Management Server, ontvangt deze gebeurtenissen en alarmen van de BVMS Management Server en geeft deze live-beelden en opgenomen beelden weer.

Toegang krijgen:

1. Start Operator Client of Configuration Client.
Het aanmeldingsdialoogvenster wordt weergegeven.
2. Selecteer in de lijst **Aansluiting:** de optie **<Adresboek...>** voor Configuration Client of **<Adresboek...>** voor Operator Client.
Als er een privé- en openbaar IP-adres voor een server zijn geconfigureerd, wordt dit aangegeven.
Als u **<Adresboek...>** of **<Adresboek...>** de eerste keer selecteert, wordt het dialoogvenster **Server Lookup** weergegeven.
3. Voer in het veld **Adres van (Enterprise) Management Server:** een geldig netwerkadres van de gewenste server in.
4. Voer een geldige gebruikersnaam en geldig wachtwoord in.
5. Klik, indien nodig, op **Instellingen onthouden.**
6. Klik op **OK.**
Het dialoogvenster **Server Lookup** wordt weergegeven.
7. Selecteer de gewenste server.
8. Klik op **OK.**
9. Als de geselecteerde server zowel een privé- als openbaar netwerkadres heeft, wordt een berichtvenster weergegeven waarin u wordt gevraagd of u een computer gebruikt die zich in het privénetwerk van de geselecteerde server bevindt.
De servernaam wordt toegevoegd aan de **Aansluiting:**-lijst in het aanmeldingsdialoogvenster.
10. Selecteer deze server in de **Aansluiting:**-lijst en klik op **OK.**
Als u het **Instellingen onthouden**-selectievakje uitschakelt, kunt u deze server rechtstreeks selecteren wanneer u opnieuw toegang wilt krijgen tot deze server.

6 Camerabeelden weergeven

In dit hoofdstuk wordt beschreven hoe u camerabeelden kunt weergeven. Sommige van de functies die in dit hoofdstuk worden beschreven, kunnen voor uw gebruikersgroep uitgeschakeld zijn.

6.1 Een tijdzone selecteren

Hoofdvenster



Bericht!

Zorg ervoor dat de tijd op alle computers van uw systeem correct is ingesteld volgens elke tijdzone waarin de computers zich bevinden.

De Management Server of de unmanaged site en alle aangesloten apparaten zoals encoders, decoders, VRM-servercomputers, DiBos- en DVR-apparaten moeten zich in dezelfde tijdzone bevinden. Operator Client-computers (inclusief Client SDK en Cameo SDK) en Configuration Client-computers mogen zich in andere tijdzones dan de Management Server of de unmanaged site bevinden.

Als uw Operator Client zich bevindt in een andere tijdzone dan één of meer verbonden Management Server of unmanaged site, kunt u een van de volgende tijdweergaven selecteren:

- Uw lokale tijd
- UTC
- Tijdzone van de Management Server of unmanaged site waarmee u bent verbonden

De deelvensters die een camera weergeven (live en afspelen), tonen altijd de tijd van de bijbehorende Management Server of unmanaged site.

In de logische structuur wordt  weergegeven op het apparaatpictogram van elke server of unmanaged site die niet de tijdzone hebben die op dat moment is geselecteerd in de Operator Client:

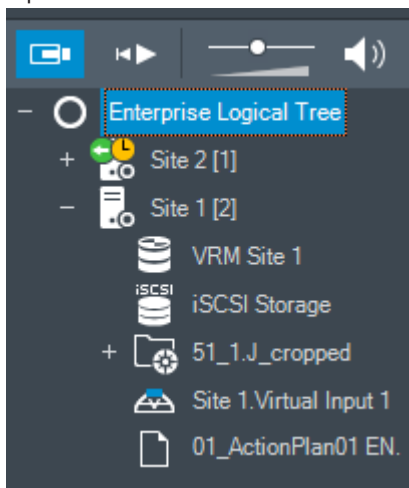

U kunt de tijdzone van een server of unmanaged site selecteren om deze tijdzone weer te geven in de Operator Client.

De tijdzone selecteren:

1. In de logische structuur, klikt u met de rechtermuisknop op een serverpictogram om de tijdzone van deze server te selecteren.
2. Selecteer de gewenste invoer in de tijdzonekeuzelijst.
 - **Tijd van Operator Client:** Operator Client

- **UTC**
 - **UTC-x**: tijdzone van elke beschikbare Management Server
- De tijd gebaseerd op de geselecteerde tijdzone wordt weergegeven in de menubalk:

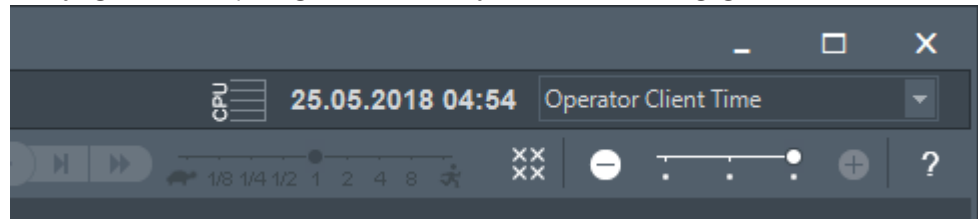

Zie ook

- *Venster Logische structuur, pagina 124*

6.2 Beelden van een camera in een deelvenster weergeven

Hoofdvenster

Een camerabeeld aan een deelvenster toewijzen:

- ▶ Sleep een camera van het **Logische structuur**-venster naar een deelvenster. Het geselecteerde camerabeeld wordt weergegeven in het deelvenster.

Of:

1. Selecteer een deelvenster.
2. Dubbelklik op een camera in het **Logische structuur**-venster. Het geselecteerde camerabeeld wordt weergegeven in het deelvenster.
3. Herhaal de bovenstaande stappen voor elke camera die u wilt weergeven. U kunt ook plattegronden en documenten naar deelvensters slepen.

Of:

- ▶ Klik in de logische structuur met de rechtermuisknop op een camera en klik op **in volgende beschikbare deelvenster**. De camera wordt weergegeven.

Een camera in het beeldvenster verplaatsen:

- ▶ Sleep de camera naar een ander deelvenster.

Om digitaal in te zoomen:

- ▶ Draai het wielje vooruit of achteruit om in of uit te zoomen.

Zie ook

- *Venster Logische structuur, pagina 124*
- *Beeldvenster, pagina 129*
- *Deelvenster, pagina 130*

6.3 Een panoramische camera weergeven

Hoofdvenster

U kunt panoramische camera's weergeven. De oorspronkelijke volledige beeldcirkel van een panoramische camera wordt automatisch gecorrigeerd bij de weergave in een deelvenster.

U kunt panoramische camera's weergeven en ePTZ gebruiken in de livemodus en de afspeelmodus.

U kunt een focuspunt van het panoramabeeld selecteren voor weergave in een ander deelvenster. Het bijgesneden beeld wordt weergegeven in het deelvenster. Bijsnijden en ePTZ gebruiken in een bijgesneden beeld is mogelijk in de livemodus en de afspeelmodus.

In het beeldvenster kunt u op flexibele wijze het formaat wijzigen van het deelvenster met de weergave van een panoramische camera of een andere camera.

Een panoramische camera weergeven:

1. Sleep een camera met het pictogram naar een deelvenster. Het camerabeeld wordt weergegeven in panoramaweergave.
2. Gebruik de beschikbare besturingselementen in het deelvenster om in het beeld te navigeren.

Een bijgesneden beeld weergeven:



1. Geef een panoramische camera weer in panoramaweergave.
2. Houd de CTRL-toets ingedrukt. De muisaanwijzer verandert.
3. Klik op een focuspunt en houd de muisknop ingedrukt.
4. Sleep het geselecteerde punt naar een ander deelvenster. Laat de CTRL-toets los. Er wordt een gedeelte van het panoramabeeld rondom het geselecteerde punt weergegeven. Op dezelfde manier kunt u een ander bijgesneden beeld maken van dit bijgesneden beeld. We raden u aan maximaal 10 bijgesneden deelvensters tegelijk weer te geven.
5. Gebruik de beschikbare besturingselementen in het deelvenster om in het beeld te navigeren.

Zie ook



- *De weergavemodus van een panoramische camera wijzigen, pagina 41*
- *Deelvensters rangschikken en het formaat wijzigen, pagina 43*
- *Weergavemodi van een panoramische camera, pagina 28*

6.4**De weergavemodus van een panoramische camera wijzigen**

Hoofdvenster
of

Hoofdvenster >  > selecteer een deelvenster met een panoramische camera > 
U kunt de weergavemodus wijzigen voor een panoramische camera die is weergegeven in een deelvenster.

De volgende modi zijn beschikbaar:

-  **Cirkelweergave**
-  **Panoramaweergave** (eerste weergave)
-  **Bijgesneden weergave**

Een panoramische camera moet in de logische structuur zijn geconfigureerd voor deze gebruiker.

Ga als volgt te werk om over te schakelen:

- ▶ Klik in de titelbalk van een deelvenster waarin een panoramische camera wordt weergegeven het pictogram **Naar panoramamodus** en selecteer de gewenste optie. Wanneer het deelvenster voor deze camera wordt gesloten en weer wordt geopend, is de **Panoramaweergave** te zien.

Zie ook

- *Een panoramische camera weergeven, pagina 40*
- *Weergavemodi van een panoramische camera, pagina 28*
- *Deelvenster, pagina 130*

6.5 Een thermische/optische camera weergeven

In de Operator Client kunt u de thermische en de optische modus van een camera afzonderlijk of tegelijk weergeven.

De gewenste weergavemodus van de camera weergeven:

- ▶ Sleep de camera naar een deelvenster
of
Selecteer een deelvenster en dubbelklik in het venster **Logische structuur** op de gewenste camera.
Het geselecteerde camerabeeld wordt weergegeven in het deelvenster.
De weergavemodus wordt aangegeven in de titelbalk van het deelvenster:

-  **Optisch**
-  **Thermisch**

Overschakelen naar de andere weergavemodus van de camera:

- ▶ Selecteer de gewenste weergavemodus in de titelbalk van het deelvenster waarin de camera wordt weergegeven.

De thermische en de optische modus van de camera gelijktijdig weergeven:

1. Selecteer het deelvenster waarin de camera wordt weergegeven.
2. Druk op de CTRL-toets en sleep het camerabeeld naar een ander deelvenster.
De tweede weergavemodus van de camera wordt weergegeven in het nieuwe deelvenster.

6.6 Camera's van meerdere managementsservers weergeven

Hoofdvenster > **logische structuur van Enterprise**

Meld u aan als gebruiker van een Enterprise User Group.

Vouw in de logische structuur van Enterprise het item van de gewenste managementserver uit.

U kunt de apparaten gebruiken die zijn geconfigureerd voor deze Management Server.

6.7 Een item zoeken in de logische structuur

Hoofdvenster



Om een item in de logische structuur te zoeken:

1. Klik met de rechtermuisknop op het root-knooppunt of een child-knooppunt in de logische structuur en klik op **Zoeken in structuur**

Of:

Druk in de logische structuur op Ctrl + F.

Het zoekvak wordt weergegeven 

2. Typ een zoekterm voor de weergavenaam van een item.
De zoekactie wordt onmiddellijk gestart tijdens het typen en het eerste item dat overeenkomt met de zoekterm, wordt gemarkeerd. Als u het wilt weergeven in een deelvenster, dubbelklikt u erop.
Als de zoekterm niet wordt gevonden, verandert de achtergrondkleur van het zoekvak.
3. Klik op  of  om de vorige of het volgende overeenkomende item te markeren.
4. Klik op  om het zoekvak te sluiten.

Zie ook

- *Zoekvak, pagina 126*

6.8 Het aantal rijen met deelvensters wijzigen

Hoofdvenster

U kunt het aantal rijen met deelvensters wijzigen dat wordt weergegeven in het beeldvenster.

Minder rijen met deelvensters weergeven:

- ▶ Klik in het menu **Tools** op **Minder deelvensterrijen weergeven**

of

Schuif de schuifregelaar **Deelvensterrijen wijzigen**  naar links

of

Klik op 

of

Druk op F7.

Minder rijen met deelvensters weergeven:

- ▶ Klik in het menu **Tools** op **Meer deelvensterrijen weergeven**

of

Schuif de schuifregelaar **Deelvensterrijen wijzigen**  naar rechts

of

Klik op 

of

Druk op F8.



Bericht!

U configureert het maximaal aantal rijen met deelvensters dat wordt weergegeven in het beeldvenster in de Configuration Client van BVMS.

Wanneer u dit aantal hebt bereikt, worden de opdracht **Meer deelvensterrijen weergeven** en

de knop  uitgeschakeld.

Als het maximaal aantal rijen met deelvensters is ingesteld op 1, wordt de schuifregelaar

Deelvensterrijen wijzigen  niet weergegeven.



Bericht!

Deze beperking heeft geen invloed op de BVMS Archive Player.

6.9 Deelvensters rangschikken en het formaat wijzigen

Hoofdvenster

Deelvensters rangschikken:

1. Sleep een item van het venster **Logische structuur** naar een deelvenster. Herhaal dit tot alle gewenste camera's worden weergegeven.
Als een object reeds wordt weergegeven in een deelvenster, wordt dit object vervangen.
2. Sleep een camera indien gewenst van het ene deelvenster naar het andere.

Een deelvenster vergroten/verkleinen:

1. Wijs een rand of een hoek van een deelvenster aan. De aanwijzer verandert in een tweepuntige pijl.
U kunt het formaat diagonaal, verticaal of horizontaal wijzigen.
Het formaat van het deelvenster is beperkt tot het indelingsraster van het geselecteerde deelvenster.
De verhouding van het deelvenster is niet beperkt tot de beeldverhouding 4:3 of 16:9.
2. Sleep om het formaat van het deelvenster te wijzigen.

Zie ook

- *Beeldvenster, pagina 129*

6.10**Het venster Alarmbeeld weergeven**

Hoofdvenster

U kunt van het beeldvenster naar het venster Alarmbeeld schakelen als de alarmlijst ten minste één alarm bevat.

**Bericht!**

Een plattegrond die wordt weergegeven in een alarmbeeld-deelvenster is geoptimaliseerd voor weergave en bevat alleen de eerste weergave van het basis .dwf-bestand.

Het venster Alarmbeeld weergeven:

- ▶ Klik in een beeldvenster op .
Het venster Alarmbeeld wordt weergegeven.

Het beeldvenster opnieuw weergeven:

- ▶ Klik in een beeldvenster op .
Afhankelijk van de eerder weergegeven modus wordt de live- of de afspeelmodus weergegeven.

Zie ook

- *Alarmmodus (Alarmweergave), pagina 106*
- *Beeldvenster, pagina 129*

6.11**Handmatige opname starten**

Hoofdvenster

U kunt het opnemen voor elke camera handmatig starten. Het kwaliteitsniveau van de alarmopnamemodus wordt gebruikt. De duur van de alarmopname is geconfigureerd in Configuration Client.

Wanneer de geselecteerde camera al opneemt, wordt het kwaliteitsniveau gewijzigd naar de alarmopnamemodus. Bij VRM-opnamen wordt de alarmopname niet beveiligd.

Opmerking: voor een DiBos-camera kan geen handmatige opname worden gestart.

Een opname starten:

1. Selecteer een deelvenster dat een camera weergeeft.
2. Klik op .
De opname wordt gestart.

Opmerkingen:

Alleen NVR-opnamen: Het pictogram op de deelvensterbalk verandert in . Klik hier om de opname te stoppen. Als u niet klikt om de opname te stoppen, stopt de handmatige opname na de geconfigureerde handmatige opnametijd. Op de tijdlijn van deze camera wordt de handmatige opname weergegeven als alarmopname.

Alleen VRM-opname: u kunt de opname niet handmatig stoppen. De opname stopt na de geconfigureerde alarmopnametijd. Op de tijdlijn van de camera wordt opname van pre-alarm weergegeven als alarmopname, als opname van pre-alarm is geconfigureerd in Configuration Client.

Zie ook

- *Deelvenster, pagina 130*
- *Venster Tijdlijn, pagina 130*

6.12**Een vooraf geconfigureerde camerasequentie starten**

Hoofdvenster

Met een camerasequentie worden de camera's uit een groep één voor één weergegeven. De vooraf geconfigureerde camerasequenties worden geconfigureerd in de Configuration Client en verschijnen in de logische structuur.

Een sequentie wordt geconfigureerd voor het gebruik van meer dan één deelvenster in Operator Client of in een monitorwand. Als er onvoldoende deelvensters of monitorvensters zijn om de hele sequentie weer te geven, worden alleen die deelvensters weergegeven die in het beeldvenster passen. De resterende deelvensters worden niet weergegeven en er wordt een dienovereenkomstig bericht weergegeven.

Wanneer zich een van de volgende situaties voordoet, wordt een sequentie niet weergegeven:

- Beeldverlies
- Verbinding met de camera verbroken
- Geen rechten om de camera weer te geven
- Camera niet geconfigureerd

Voor sequenties die via een decoder op een analoge monitor worden weergegeven, kunnen DiBos-camera's bovendien niet worden weergegeven.

Bericht!

Als een configuratie is gewijzigd en geactiveerd, wordt een camerasequentie (voorgeconfigureerd of automatisch) normaal gesproken vervolgd nadat de Operator Client herstart is.

In de volgende gevallen wordt de sequentie niet vervolgd:

Een monitor die is geconfigureerd om de sequentie weer te geven, is verwijderd.

De modus van een monitor (enkele schermweergave/kwadrantenschermweergave) die is geconfigureerd om de sequentie weer te geven, is gewijzigd.

Het logische nummer van een monitor die is geconfigureerd om de sequentie weer te geven, is gewijzigd.

**Een camerasequentie starten en besturen:**

1. Sleep de gewenste sequentie  van het venster **Logische structuur** naar een deelvenster of een monitorwand.

De sequentie wordt met het symbool  aangeduid wanneer deze wordt uitgevoerd in een deelvenster.

2. Bij weergave in een deelvenster: klik op een afspeelpictogram op de werkbalk van het beeldvenster om de sequentie te besturen.

Zie ook

- *Deelvenster, pagina 130*

6.13

Een automatische camerasequentie starten

Hoofdvenster

Met een camerasequentie worden de camera's uit een groep één voor één weergegeven. U configureert de waarnemingstijd voor deze sequenties in het dialoogvenster **Opties** (menu **Extra's**, opdracht **Opties**).

Wanneer zich een van de volgende situaties voordoet, wordt een sequentie niet weergegeven:

- Beeldverlies
- Verbinding met de camera verbroken
- Geen rechten om de camera weer te geven
- Camera niet geconfigureerd

Voor sequenties die via een decoder op een analoge monitor worden weergegeven, kunnen DiBos-camera's bovendien niet worden weergegeven.

Bericht!

Als een configuratie is gewijzigd en geactiveerd, wordt een camerasequentie (voorgeconfigureerd of automatisch) normaal gesproken vervolgd nadat de operatorclient herstart is.

In de volgende gevallen wordt de sequentie niet vervolgd:

Een monitor die is geconfigureerd om de sequentie weer te geven, is verwijderd.

De modus van een monitor (enkele schermweergave/kwadrantenschermweergave) die is geconfigureerd om de sequentie weer te geven, is gewijzigd.

Het logische nummer van een monitor die is geconfigureerd om de sequentie weer te geven, is gewijzigd.



Een camerasequentie starten:

1. Selecteer een deelvenster waar u de sequentie wilt afspelen.
2. Klik met de rechtermuisknop in de **Logische structuur** of de **Favorietenstructuur** en klik vervolgens op **Tonen als sequentie in geselecteerd deelvenster**.

De camera's van de geselecteerde map worden één voor één weergegeven in het



geselecteerde deelvenster.  geeft aan dat de sequentie wordt uitgevoerd.

Een camerasequentie onderbreken:

- ▶ Klik op de werkbalk van het beeldvenster op .

De sequentie wordt gestopt. Dit wordt aangegeven met .

Naar de vorige/volgende stap van een camerasequentie springen:

- ▶ Klik op de werkbalk van het beeldvenster op  of .

U springt naar de vorige of de volgende stap in de sequentie.

Zie ook

- *Dialoogvenster Opties, pagina 121*

6.14 Gebruik van eenkanaals audiomodus

Hoofdvenster

U kunt de eenkanaals audiomodus gebruiken wanneer u wilt dat slechts één aan de camera toegewezen audiobron hoorbaar is. U kunt geen audio voor een andere camera activeren.

De meerkanaals audiomodus inschakelen/uitschakelen:

1. Klik in het menu **Extra's** op **Opties**.
2. Schakel het selectievakje **Geluid van het geselecteerde deelvenster afspelen** in.

Zie ook

- *Dialogvenster Opties, pagina 121*

6.15 Gebruik van de meerkanaals audiomodus

Hoofdvenster

U gebruikt de meerkanaals audiomodus wanneer u verschillende audiobronnen tegelijkertijd wilt horen. U kunt verschillende aan een camera toegewezen audiobronnen activeren in het deelvenster van iedere camera.

De meerkanaals audiomodus inschakelen/uitschakelen:

1. Klik in het menu **Extra's** op **Opties**.
2. Schakel het selectievakje **Meerkanaals geluid afspelen** in.

Zie ook

- *Dialogvenster Opties, pagina 121*

6.16 Gebruik van digitale zoom

Hoofdscherm

Ieder deelvenster heeft een digitale zoomfunctie. Deze digitale zoomfunctie heeft 11 niveaus: 1x, 1,35x, 1,8x, 2,5x, 3,3x, 4,5x, 6x, 8,2x, 11x, 14,9x, 20,1x.

Als u een favorietenweergave opslaat, wordt de huidige instelling van de digitale zoomfunctie en beeldsectie opgeslagen.

Als u op  klikt, wordt de huidige instelling van de digitale zoomfunctie en beeldsectie gebruikt voor directe weergave.

Als Operator Client opnieuw wordt opgestart, wordt de huidige instelling van de digitale zoomfunctie en beeldsectie bewaard.

De digitale zoomfunctie gebruiken:

1. Draai het wielje vooruit of achteruit om in of uit te zoomen.



geeft aan dat digitaal zoomen is gebruikt.

2. Versleep het beeld om naar de gewenste beeldsectie te navigeren.
3. Klik met de rechtermuisknop in het deelvenster en klik op **Zoom 1:1** om naar het oorspronkelijke formaat terug te keren.



verdwijnt.

Let op:

Voor digitaal zoomen kunt u ook de besturingselementen in het venster **PTZ-besturing** gebruiken.

Zie ook

- *Venster Favorietenstructuur, pagina 124*
- *Venster PTZ-besturing, pagina 128*

- *Deelvenster, pagina 130*

6.17 Eén beeld opslaan

Hoofdvenster

Eén beeld opslaan:

1. Selecteer een deelvenster.
2. Klik op  .
Een dialoogvenster voor het opslaan van het afbeeldingsbestand wordt weergegeven.
3. Selecteer de gewenste map, geef een bestandsnaam op en selecteer het gewenste bestandstype. JPG en BMP zijn beschikbaar.
4. Klik op **OK**.
Het beeld wordt opgeslagen. Het bestand bevat aanvullende informatie over de camera. Als u bent aangemeld bij een Enterprise Management Server, wordt de cameranaam weergegeven met de naam van de Management Server van deze camera als voorvoegsel.

Zie ook

- *Deelvenster, pagina 130*

6.18 Eén beeld afdrukken

Hoofdvenster

Eén beeld afdrukken:

1. Selecteer een deelvenster.
2. Klik op  .
Een dialoogvenster voor het selecteren van de printer wordt weergegeven.
3. Klik op **OK**.
Het beeld wordt afgedrukt. De afdruk bevat aanvullende informatie over de camera. Als u bent aangemeld bij een Enterprise Management Server, wordt de cameranaam weergegeven met de naam van de Management Server van deze camera als voorvoegsel.

Zie ook

- *Deelvenster, pagina 130*

6.19 Overschakelen naar volledig scherm

Hoofdvenster

In de volledig-schermmweergave worden veel besturingselementen verborgen, zoals de menuopdrachten of de alarmlijst als geen alarmmonitor in de volledig-schermmodus is gezet. Voor toegang tot deze besturingselementen dient u de volledig-schermmweergave af te sluiten.

Het volledige beeldvenster op het volledige scherm weergeven:

- ▶ Klik in de werkbalk van het beeldvenster op  .
Het deelvenster wordt op het volledige scherm weergegeven.

De volledige schermmweergave afsluiten:

- ▶ Klik op  .

Een geselecteerd deelvenster maximaliseren:

- ▶ Klik met de rechtermuisknop op een deelvenster en klik op **Maximaliseren**.
Het geselecteerde deelvenster wordt in het volledige beeldvenster weergegeven.



Zie ook

- *Beeldvenster, pagina 129*

6.20 Balken van deelvensters weergeven of verbergen

Hoofdvenster

De werkbalken weergeven/verbergen:

- ▶ Klik op  om de werkbalken weer te geven.
- ▶ Klik op  om de werkbalken te verbergen.

Zie ook

- *Beeldvenster, pagina 129*

6.21 Informatie op een camera weergeven

Hoofdvenster

Informatie weergeven:

- ▶ Klik met de rechtermuisknop op een deelvenster waaraan een camera is toegewezen en klik op **Eigenschappen**.
Een dialoogvenster met de camera-eigenschappen wordt weergegeven.

Zie ook

- *Deelvenster, pagina 130*

6.22 VCA (analyse van de beeldinhoud) inschakelen

Hoofdvenster

Inschakelen:

- ▶ Klik met de rechtermuisknop op een deelvenster met een toegewezen camera en klik op **VCA inschakelen**.
De VCA-overlays worden weergegeven. De instelling blijft bewaard nadat de Operator Client opnieuw is gestart of iemand zich opnieuw aanmeldt, of na het sluiten en opnieuw weergeven van de camera in een deelvenster.

Uitschakelen:

- ▶ Klik met de rechtermuisknop op een deelvenster met een toegewezen camera en klik op **VCA uitschakelen**.
De VCA-overlays verdwijnen.

6.23 VCA-regels (Video Content Analysis) weergeven

Hoofdvenster

VCA-regels weergeven:

- ▶ Klik met de rechtermuisknop op een deelvenster met een toegewezen camera en klik op **VCA-regels weergeven**.
De VCA-regels worden weergegeven.
Deze instelling blijft niet bewaard nadat de Operator Client opnieuw is gestart of iemand zich opnieuw aanmeldt, of na het sluiten en opnieuw weergeven van de camera in een deelvenster.

VCA-regels verbergen:

- ▶ Klik met de rechtermuisknop op een deelvenster met een toegewezen camera en klik op **VCA-regels verbergen**.
De VCA-regels verdwijnen.

6.24 Directe weergave starten

Hoofdvenster > 

U kunt de opnamen van een camera bekijken in een deelvenster in de live-modus.

Als de opnamebron is geconfigureerd, kunt u deze wijzigen.

De huidige instelling van de digitale zoomfunctie en beeldsectie wordt gebruikt voor directe weergave.

De begintijd (aantal seconden in het verleden of terugspoeltijd) voor directe weergave wordt geconfigureerd in het dialoogvenster **Opties** (menu **Extra's**, opdracht **Opties**).

Directe weergave starten:

1. Selecteer het gewenste deelvenster.
2. Klik op .
De opname wordt afgespeeld.
3. Schakel over naar de gewenste opnamebron (indien aanwezig).
Opmerking: nadat u de opnamebron hebt gewijzigd, kan de terugspoeltijd afwijken van de geconfigureerde waarde.

- ▶ Klik op  om terug te keren naar live-beelden.

Opmerking: er is meer dan één deelvenster met directe weergave mogelijk, zelfs meerdere directe weergaven van dezelfde camera.

Zie ook

- *Deelvenster, pagina 130*
- *Overschakelen tussen opnamebronnen, pagina 82*

6.25 Een camera aan een monitor toewijzen

Hoofdvenster >  > 

U kunt IP-apparaten aan een decoder toewijzen. Het videosignaal wordt dan weergegeven op de analoge monitor en het audiosignaal wordt weergegeven op de luidsprekers indien deze zijn aangesloten op de decoder. DiBos- en Bosch Allegiant-camera's kunnen niet op deze manier worden toegewezen.

Een camerabeeld aan een monitor toewijzen:

- ▶ Sleep een camera van het venster  naar de gewenste monitor in het deelvenster.

6.26 Gebruik van de audiomodus



Hoofdvenster

Indien beschikbaar kunt u audio voor een geselecteerde camera activeren.

Activeer de meerkanaals audiomodus om het audiosignaal van meerdere camera's tegelijkertijd te horen.

U schakelt over naar de audiomodus in het dialoogvenster **Opties** (menu **Extra's**, opdracht **Opties**).

Audio activeren/uitschakelen:

1. Selecteer een deelvenster.
2. Klik op  om audio uit te schakelen of op  om audio in te schakelen.

Zie ook

- *Deelvenster, pagina 130*
- *Dialoogvenster Opties, pagina 121*

6.27**Gebruik van de intercomfuncties**

Hoofdvenster > 

U kunt de Intercomfuncties alleen gebruiken wanneer de Live-modus actief is.

Zorg ervoor dat de microfoon actief is op uw geluidskaart en dat het volume hiervan niet is ingesteld op 0. Dit doet u in het Configuratiescherm van uw pc. Zorg er daarnaast voor dat u alleen de microfoon selecteert, en niet de stereomix, bij de opnameopties van uw geluidskaart. Voor Windows 7: schakel alle invoerapparaten uit behalve het apparaat dat u wilt gebruiken voor de intercomfunctie.

De volgende schermafbeelding toont een voorbeeld:

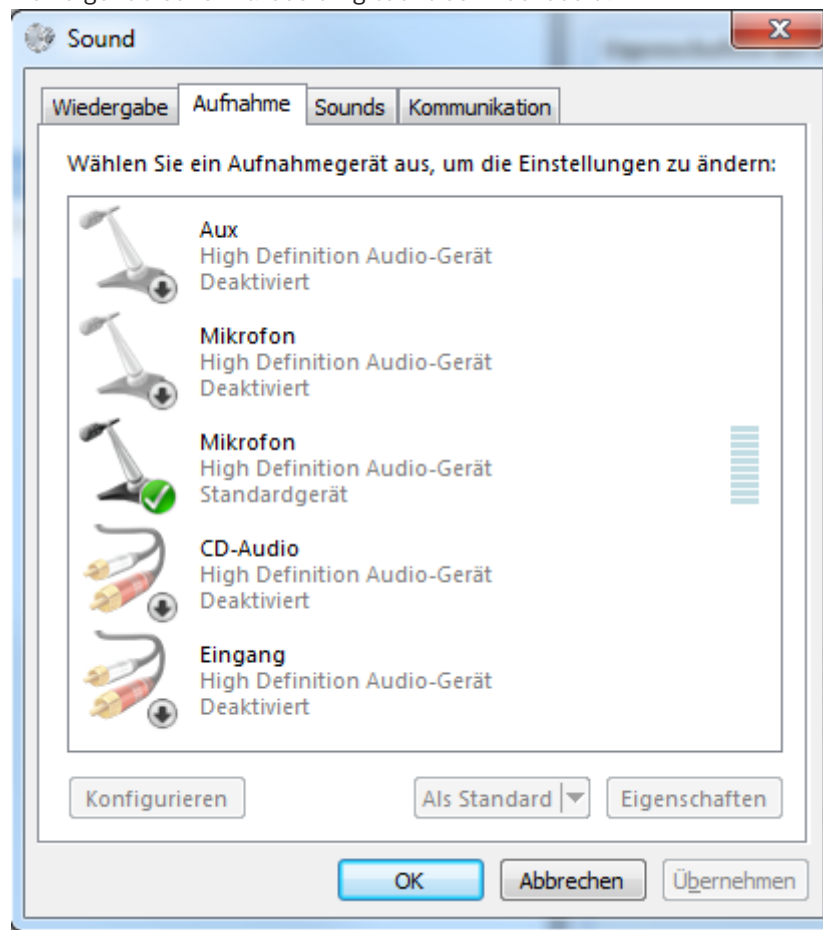

Als u de instelling wijzigt van stereomix naar microfoon na de eerste keer opstarten van Operator Client, wordt de instelling overschreven als u Operator Client de volgende keer opstart.

We raden u het gebruik van een headset aan omdat de combinatie microfoon-luidspreker kan leiden tot akoestische feedback.

De intercomfuncties werken alleen met een encoder die over zowel een audio-ingang als een audio-uitgang beschikt. Zorg ervoor dat het volume voor de microfoon en luidsprekers van de encoder niet is ingesteld op 0. Dit doet u in Configuration Client.

Om de intercomfunctie te kunnen gebruiken, moet de gebruikersgroep waarvan u deel uitmaakt over de benodigde rechten beschikken. Dit doet u in Configuration Client. In het dialoogvenster **Opties** kunt u de modus half duplex of full duplex instellen.

De intercomfuncties gebruiken:

1. Selecteer een deelvenster met een audio-encoder.
2. Klik op  en houd de linkermuisknop ingedrukt. Wanneer het geluid voor dit deelvenster was uitgeschakeld, wordt het automatisch ingeschakeld.

Het pictogram verandert in .

U kunt nu spreken. Wanneer dit zo is geconfigureerd, kan ook de persoon aan de andere kant spreken, ongeacht of u op het pictogram klikt.

3. Laat de muisknop los. De overdracht wordt onderbroken. Het geluid blijft ingeschakeld voor dit deelvenster.



Bericht!

Ook een auto-pop-up-alarm kan de overdracht onderbreken.

Zie ook

- *Beeldvenster, pagina 129*

6.28

De besturing van een PTZ-camera vergrendelen

Hoofdvenster > 

U kunt de besturing van een PTZ-camera vergrendelen voor andere gebruikers. Een gebruiker met een hogere prioriteit kan de besturing overnemen en de camerabesturing vergrendelen. Voor deze specifieke PTZ-vergrendeling kan een time-out worden ingesteld. Als u de besturing overneemt zonder deze handmatig te vergrendelen dan is de besturing voor gebruikers met een lagere prioriteit gedurende vijf seconden vergrendeld.

Om een PTZ-besturing te vergrendelen:

1. Selecteer een van de volgende opties:
 - Deelvenster met PTZ-camera
 - PTZ camera in de logische structuur
 - PTZ camera in de Favorietenstructuur
 - PTZ camera in het venster Plattegrond
2. Klik met de rechtermuisknop op het deelvenster of de PTZ-camera en klik op **Vergrendelen**.

Gebruikers met lagere prioriteiten kunnen de PTZ-besturing nu niet meer gebruiken. In hun vensters krijgen zij een bijbehorend berichtvenster te zien.

Om de PTZ-besturing vrij te geven, klikt u met de rechtermuisknop op het deelvenster of de PTZ-camera en klikt u op **Blokkering opheffen**.

De vergrendeling wordt ook opgeheven na een ingestelde tijdsperiode of als u uitlogt.

Zie ook

- *Beeldvenster, pagina 129*

- Venster Plattegrond, pagina 127
- Venster Logische structuur, pagina 124
- Venster Favorietenstructuur, pagina 124

6.29 Het referentiebeeld vernieuwen

Hoofdvenster > 

U kunt het referentiebeeld vernieuwen.

U kunt het referentiebeeld vernieuwen:

1. Klik met de rechtermuisknop in een deelvenster en klik op **Referentiebeeld...**
Het dialoogvenster **Referentiebeeld** wordt weergegeven.
2. Klik op **Update**.
Het beeld van het tijdstip waarop u op **Update** klikt, wordt weergegeven.

Zie ook

- Dialoogvenster Referentiebeeld, pagina 116

6.30 Een analoge-monitorgroep weergeven

Hoofdvenster >  > 

Ga als volgt te werk om een analoge-monitorgroep toe te wijzen aan een deelvenster:

1. Sleep een analoge-monitorgroep van het venster **Logische structuur** naar een deelvenster.
 2. De geselecteerde analoge-monitorgroep wordt weergegeven in het deelvenster.
- Of:
1. Selecteer een deelvenster.
 2. Dubbelklik in het venster **Logische structuur** op een analoge-monitorgroep.
 3. De geselecteerde analoge-monitorgroep wordt weergegeven in het deelvenster.

6.31 Monitorwand besturen

Hoofdvenster > 

Wanneer u een monitorwand start, worden de indeling die op de decoder is geselecteerd en de aangesloten camera's weergegeven.

Indien dat is geconfigureerd, wordt de monitorwand gestart met een vooraf geconfigureerde camerasequentie. Als een sequentie meer camera's bevat dan er beschikbaar zijn in de geselecteerde indeling, worden de extra camera's niet weergegeven.

U kunt camera's weergeven op een monitorwand, ook al is uw Operator Client niet aangesloten op een Management Server.

Besturen:

1. Sleep de monitorwand naar een deelvenster.
De monitorwand wordt weergegeven als een beeldvenster.
2. Selecteer een lay-out in de lijst.
3. Sleep de gewenste camera's van de logische structuur naar het beeldvenster van de monitorwand.
4. Sleep de camera's naar de gewenste deelvensters van de monitorwand.

Zie ook

- *Beeldvenster Monitorwand, pagina 127*

6.32 Een livestream selecteren voor weergave

Hoofdvenster > 

U kunt de stream van een camera selecteren voor weergave in een deelvenster. Dit is bijvoorbeeld handig als de standaardstream niet beschikbaar is. In dit geval kunt u overschakelen naar een andere stream.

In de logische structuur selecteert u de gewenste stream die wordt gebruikt als de camera later wordt weergegeven.

In het deelvenster van een weergegeven camera kunt u de stream onmiddellijk overschakelen.

De streamselectie in een deelvenster waarin een camera wordt weergegeven, blijft bewaard nadat de Operator Client opnieuw wordt opgestart zonder dat dit deelvenster expliciet wordt gesloten. Als de standaardstream is geselecteerd in een deelvenster en de standaardstream wordt gewijzigd met de Configuration Client, wordt de stream voor live-weergave automatisch gewijzigd nadat opnieuw is opgestart.

U kunt de streamselectie van een deelvenster opslaan in een weergave in de favorietenstructuur.

Bij gebruik van de Operator Client met een versie die ouder is dan BVMS 5.5.5 om een weergave te openen die eerder is opgeslagen met de Operator Client 5.5.5, wordt de standaardstream gebruikt.

Bij gebruik van de Operator Client met versie 5.5.5 om een weergave te tonen die is opgeslagen met de Operator Client met een oudere versie dan 5.5.5, wordt de standaardstream gebruikt.

Vooraf een voorkeursstream selecteren:

- ▶ Klik in de logische structuur met de rechtermuisknop op een camera, wijs **Voorkeursstream** aan en klik vervolgens op een van de beschikbare menuopdrachten.

Wanneer u deze camera de volgende keer naar een deelvenster sleept, wordt de voorkeursstream gebruikt voor weergave.

Een stream selecteren:

- ▶ Klik met de rechtermuisknop op het camerabeeld in een deelvenster, wijs **Stream selecteren** en klik vervolgens op een van de beschikbare menuopdrachten

De geselecteerde stream wordt gebruikt voor weergave.

Wanneer u **Grootte van deelvenster geoptimaliseerd** selecteert, wordt de resolutie van de weergegeven camera automatisch aangepast aan de grootte van het deelvenster, afhankelijk van de resolutie van de gebruikte monitor.

De opdracht **Grootte van deelvenster geoptimaliseerd** is niet beschikbaar voor de volgende camera's:

- Camera's met SD-resolutie
- Camera's met een identieke resolutie voor stream 1 en stream 2

Zie ook

- *Favorieten en bladwijzers gebruiken, pagina 62*

6.33 Video weergeven via lage bandbreedte

Hoofdvenster

U kunt de opnamen van een camera afspelen of live-beelden van een camera weergeven met Operator Client, zelfs als u een netwerkverbinding met lage bandbreedte hebt tussen BVMS en uw Operator Client-computer.

Transcoders ondersteunen geen intelligent tracking, ROI, Intelligent Video Analytics-overlays en tekstgegevens.

Er zijn twee opties beschikbaar voor het gebruik van netwerken met een lage bandbreedte:

- Transcodering via hardware
- Transcodering via software (alleen mogelijk in live-modus)

Transcodering via hardware

Voor transcodering via hardware moet de VRM met ten minste één transcoderingssysteem zijn uitgerust. Deze transcoder is niet geconfigureerd in BVMS. Raadpleeg de VRM-documentatie over de configuratie van een transcoder. Transcoders kunnen meerdere transcoderingsexemplaren hebben.

DIVAR IP 3000 en DIVAR IP 7000 worden geleverd met een vooraf geconfigureerd transcoderingsexemplaar.

Elke live-stream of opname heeft een eigen transcoderingsexemplaar nodig.

Transcodering via hardware is alleen mogelijk voor IP-videoapparaten van Bosch die zijn aangesloten op een VRM.

De camera en de transcoder moeten door dezelfde VRM worden beheerd.

Transcodering via software

Voor transcodering via software hebt u een Mobile Video Service nodig die is geconfigureerd op uw Management Server of uw Enterprise Management Server.

In Enterprise System worden alleen de MVS-services gebruikt die in de Enterprise Management Server-configuratie zijn geconfigureerd.

Gebruik het dialoogvenster **Opties** om de gewenste transcoder te selecteren.

Transcodering inschakelen:

1. Klik in de logische structuur met de rechtermuisknop op de gewenste camera, wijs **Voorkeursstream** aan en klik om **Transcoderen** in te schakelen.
2. Geef de camera weer in een deelvenster.
- ✓ Deze camera geeft getranscodeerde video weer.

Op de werkbalk van dit deelvenster wordt het pictogram  voor transcodering via hardware of het pictogram  voor transcodering via software weergegeven.

Als de desbetreffende camera al wordt weergegeven in een deelvenster, wordt niet-getranscodeerde video weergegeven totdat u dit deelvenster sluit.

Als niet kan worden voldaan aan een verzoek om transcodering, wordt het betreffende deelvenster zwart.

Transcodering in de livemodus uitschakelen:

1. Klik in de logische structuur met de rechtermuisknop op de gewenste camera, wijs **Voorkeursstream** aan en selecteer een andere stream.
2. Geef de camera weer in een deelvenster.
- ✓ Deze camera geeft niet-getranscodeerde video weer.

Het pictogram voor transcodering wordt niet weergegeven.

Als de desbetreffende camera reeds wordt weergegeven in een deelvenster, blijft het getranscodeerde video weergegeven totdat u dit deelvenster sluit.

Transcodering in de afspeelmodus uitschakelen:

1. Klik in de logische structuur met de rechtermuisknop op de gewenste camera, wijs **Voorkeursstream** aan en klik om **Transcoderen** uit te schakelen.

2. Geef de camera weer in een deelvenster.
- ✓ Deze camera geeft niet-getranscodeerde video weer.
Het pictogram voor transcoding wordt niet weergegeven.
Als de desbetreffende camera reeds wordt weergegeven in een deelvenster, blijft het getranscodeerde video weergegeven totdat u dit deelvenster sluit.

**Bericht!**

U kunt transcoding ook rechtstreeks in een deelvenster in- of uitschakelen :
klik met de rechtermuisknop op het item, wijs **Stream selecteren** aan en klik vervolgens op de gewenste menuopdracht.

Deze instelling is alleen van invloed op het geselecteerde deelvenster.

Deze opdracht heeft geen invloed op de instelling voor de gewenste stream in de logische structuur.

Zie ook

- *Dialogvenster Opties, pagina 121*
- *Deelvenster, pagina 130*

6.34**TCP gebruiken voor een betrouwbare verbinding**

Hoofdvenster >

Voor elk IP-videoapparaat van Bosch op uw systeem kunt u indien gewenst een betrouwbaardere verbinding tot stand brengen. Dit kan handig zijn als u bijvoorbeeld verlies van verbinding hebt door een hoge belasting van het netwerk. U schakelt TCP in voor een geselecteerde camera voor een betrouwbaardere verbinding.

Voor alle camera's van een volledig werkstation kan de systeembeheerder configureren dat het standaardprotocol TCP of UDP is. Voor één camera kunt u het standaardprotocol negeren.

Opmerking: als de beheerder de codering voor live-video van een encoder heeft geactiveerd in de Configuration Client, kunt u TCP voor deze encoder niet uitschakelen.

TCP inschakelen:

- ▶ Klik in de logische structuur met de rechtermuisknop op een camera en klik op **.TCP inschakelen**
- ✓ De verbinding met de camera is nu tot stand gebracht via TCP. De optie in het snelmenu van deze camera verandert in **TCP uitschakelen**.

UDP inschakelen:

- ▶ Klik in de logische structuur met de rechtermuisknop op een camera en klik op **.TCP uitschakelen**
- ✓ De verbinding met de camera is nu tot stand gebracht via UDP. De optie in het snelmenu van deze camera verandert in **TCP inschakelen**.

Het geconfigureerde standaardprotocol gebruiken:

- ▶ Klik in de logische structuur met de rechtermuisknop op een camera en klik op **Standaardprotocol gebruiken (TCP)** of **Standaardprotocol gebruiken (UDP)**. Het is afhankelijk van de huidige configuratie welke van deze twee menuopties beschikbaar is.

6.35**Verbinding maken met een niet-beheerde site**

Hoofdvenster

U kunt verbinding maken met een niet-beheerde site. Alle beschikbare apparaten van alle videonetwerkapparaten van deze site worden dan weergegeven in de logische structuur. Als u zich afmeldt of de Operator Client afsluit, wordt deze verbinding verbroken.

Verbinding maken:

1. Klik met de rechtermuisknop op .
2. Klik op **Verbinden met site**.

Zo lang het apparaat is verbonden, wordt  weergegeven.

Nadat de verbinding tot stand is gebracht, wordt  weergegeven.
Alle beschikbare apparaten van deze site worden weergegeven in de logische structuur.
Als niet alle apparaten die deel uitmaken van deze site, kunnen worden verbonden, wordt



 weergegeven. U kunt later proberen de apparaten aan te sluiten die nu niet zijn verbonden.

Tip: u kunt ook op  dubbelklikken om verbinding te maken.

De resterende apparaten verbinden:

1. Klik met de rechtermuisknop op .
2. Klik op **Opnieuw verbinden**.

Een enkele site loskoppelen:

1. Klik met de rechtermuisknop op  of .
2. Klik op **Verbinding met site verbroken**.

Het pictogram verandert: 
Alle deelvensters met apparaten die deel uitmaken van deze site, worden automatisch gesloten.

Alle sites loskoppelen:

- ▶ Klik op .
Alle sites worden losgekoppeld. Gedeeltelijk verbonden sites worden niet losgekoppeld.
Alle deelvensters met apparaten die bij deze site horen, worden automatisch gesloten.

Zie ook

- *Niet-beheerde site, pagina 16*

6.36 Een beeldanalyse-alarm weergeven

Hoofdvenster > 

U kunt de analyseviewertoepassing van het geconfigureerde platform voor beeldanalyse weergeven.

De analyseviewertoepassing geeft de details van analyse-alarmen weer.

Voorwaarden

- ▶ Sleep het beeldanalyse-item  naar een deelvenster.
Het standaardbeeld van de analyseviewertoepassing wordt weergegeven.
Om de analyseviewertoepassing weer te geven, moet er een beeldanalyse-alarm beschikbaar zijn in de Alarmlijst.

De alarmviewertoepassing weergeven:

- ▶ Klik in de Alarmlijst om een beeldanalyse-alarm te selecteren.
De analyseviewertoepassing wordt weergegeven in het deelvenster waarnaar u het beeldanalyse-item hebt gesleept.

7 Plattegronden en PTZ-camera's gebruiken

Dit hoofdstuk verschaft informatie over het gebruik van de vensters **Plattegrond** en **PTZ-besturing**.

U kunt een plattegrond weergeven in de gewenste verhoudingen en met de gewenste zoomfactor. Zo kunt u al uw apparatuur en de posities daarvan in een opslag zien.

U kunt het automatisch geven van prioriteit aan de plattegrond van de camera in het geselecteerde deelvenster activeren. Deze plattegrond wordt weergegeven in het venster **Plattegrond** van de **Regeling**-monitor.

Enkele van de in dit hoofdstuk beschreven functies kunnen worden gedeactiveerd voor uw gebruikersgroep, uw Enterprise User Group of uw Enterprise Account.

7.1 Een plattegrond weergeven

Hoofdvenster

U kunt een plattegrond weergeven in het venster **Plattegrond** of in een deelvenster.



Bericht!

Een plattegrond die wordt weergegeven in een alarmbeeld-deelvenster is geoptimaliseerd voor weergave en bevat alleen de eerste weergave van het basis .dwf-bestand.

Afhankelijk van uw configuratie kunnen op een kaart knipperende en gekleurde hotspots worden weergegeven. Elke hotspot geeft aan dat een bepaalde statuswijziging van het bijbehorende apparaat is opgetreden.

Een plattegrond in het plattegrondvenster weergeven:

- ▶ Sleep een plattegrond vanuit de logische structuur naar het tabblad , wacht tot het venster **Plattegrond** wordt weergegeven en zet de plattegrond neer in het venster **Plattegrond**.

De plattegrond wordt weergegeven.

U geeft een plattegrond als volgt in een deelvenster weer:

- ▶ Sleep een plattegrond vanuit de **Logische structuur** naar een deelvenster. De plattegrond wordt weergegeven in het deelvenster.

Zie ook

– *Venster Plattegrond, pagina 127*

7.2 Besturing van PTZ-camera's



Hoofdvenster > tabblad

U kunt de camera's besturen en ermee zoomen in het venster **PTZ-besturing** of in het deelvenster.

De digitale-zoomfunctie is niet beschikbaar voor dome- en pan/tilt-camera's.



Bericht!

Als u een MIC 500 PTZ-camera bestuurt, worden focus dichtbij en focus ver weg verwisseld. U kunt dit gedrag rechtstreeks op het apparaat omschakelen.

Camera's besturen/zoomen in het venster PTZ-besturing:

1. Selecteer het gewenste deelvenster.

2. Klik op de verschillende besturingselementen in het venster **PTZ-besturing** om de camera te besturen.

Een preset van een PTZ-camera op de kaart verplaatsen:

1. Geef in een deelvenster een kaart weer met een hotspot van een PTZ-camera.
2. Klik met de rechtermuisknop op een PTZ-camera op een kaart, wijs **PTZ-posities** aan en klik vervolgens op de gewenste opdracht.
De camera wordt verplaatst naar de geselecteerde preset.

De besturing van een PTZ-camera op een kaart vergrendelen:

1. Geef in een deelvenster een kaart weer met een hotspot van een PTZ-camera.
2. Klik met de rechtermuisknop op een PTZ-camera op een kaart en klik op **Vergrendelen**.
De PTZ-besturing van deze camera is vergrendeld voor andere gebruikers.
3. Ontgrendelen: klik met de rechtermuisknop op de vergrendelde PTZ-camera en klik op **Blokkering opheffen**.

Zie ook

- Venster PTZ-besturing, pagina 128

7.3

Een camera besturen in het venster

Hoofdvenster

Nadat u een PTZ-camera hebt toegewezen aan een deelvenster, kunt u direct de functies voor camerabesturing in dat deelvenster gebruiken.

De draai- en kantelfunctie gebruiken:

1. Beweeg de cursor op het deelvenster waarop een PTZ-camera wordt weergegeven.

De cursor verandert in .

2. Houd de muisknop ingedrukt.

De cursor verandert in .

Als u het beeld langzaam wilt draaien en kantelen, verplaatst u de muis lichtjes in de gewenste richting.

Als u sneller wilt draaien en kantelen, verplaatst u de muis verder.

De optische zoomfunctie gebruiken:

- Draai de wielknop naar voren om in te zoomen.
- Draai de wielknop naar achteren om uit te zoomen.

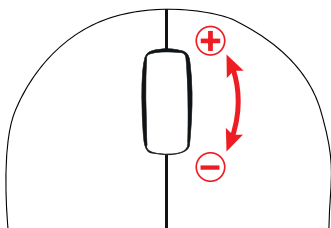

Zie ook

- Deelvenster, pagina 130

7.4

De ROI-functie gebruiken



Hoofdvenster > tabblad

U kunt ROI gebruiken met een vaste HD-camera.

U kunt de camera's besturen en ermee zoomen in het venster **PTZ-besturing** of in het deelvenster.



**Bericht!**

De systeembeheerder moet de ROI-functie configureren in Configuration Client.

ROI gebruiken:

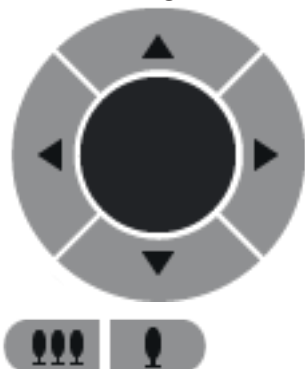
1. Gebruik de volgende PTZ-bedieningselementen:



2. Daarnaast kunt u de digitale zoom gebruiken ( ). Maar hiermee bespaart u niet op de netwerkbandbreedte.
Of
3. Gebruik de bedieningselementen in het venster.

Zie ook

- *Region of Interest (Aandachtsgebied), pagina 21*

7.5

Gebruik van Intelligent Tracking



Hoofdvenster > tabblad

U kunt Intelligent Tracking gebruiken met een PTZ-camera of met een vaste HD-camera (elke camera waarvoor ROI is ingeschakeld).

Intelligent Tracking gebruiken:

1. Klik met de rechtermuisknop op het deelvenster van de camera en klik op **VCA inschakelen**.
 2. Klik op **Auto** of **Klik** om Intelligent Tracking in te schakelen.
- ✓ De camera volgt een object dat zich door het camerabeeld beweegt.

Zie ook

- *Intelligent tracking, pagina 22*

8 Favorieten en bladwijzers gebruiken

Dit hoofdstuk verschaft informatie over het gebruik van de favorietenstructuur en de bladwijzerstructuur.

Favorietenstructuur

U kunt ieder item uit de logische structuur toevoegen aan een weergave in de favorietenstructuur om uw eigen deelverzameling van de logische structuur te maken. U kunt de weergave op elk moment weergeven of apparaten in een weergave toevoegen of verwijderen.

Bij het opslaan van een weergave in de favorietenstructuur kunt u de volgende instellingen opslaan:

- De toewijzing van camera's of andere objecten aan deelvensters
- De indeling van deelvensters
- De huidige instelling van de digitale zoomfunctie
- De beeldsectie
- De geselecteerde stream (alleen beschikbaar voor live-modus)

Bladwijzerstructuur

U kunt een tijdsperiode van live-weergave of een opname opslaan in een bladwijzer. Een bladwijzer slaat een begin- en eindtijd op, de camera's die op dit moment zijn toegewezen aan het beeldvenster en de gehele indeling van het deelvenster. Een tijdsperiode van 0 seconden

is mogelijk. Bladwijzers worden opgeslagen in het venster . Wissen van een bladwijzer heeft geen invloed op de bijbehorende opnamen. U kunt geen camera's toevoegen aan of verwijderen uit een bladwijzer. Voor het wijzigen van een bladwijzer laadt u deze, maakt u wijzigingen en slaat u deze op.

Wanneer een opname wordt gewist, wordt de bijbehorende bladwijzer niet gesynchroniseerd. Indien geladen wordt een zwart deelvenster weergegeven.



Als u bent aangemeld bij een Enterprise Management Server, wordt de cameranaam weergegeven met de naam van de Management Server van deze camera als voorvoegsel.

Opmerking: Voeg niet meer dan 4 camera's aan één bladwijzer toe wanneer de bladwijzer wordt geladen om prestatieproblemen te voorkomen.

Zie ook

- *Venster Favorietenstructuur, pagina 124*
- *Een livestream selecteren voor weergave, pagina 54*

8.1 Items toevoegen aan de favorietenstructuur

Hoofdvenster >  > tabblad 
of

Hoofdvenster >  > tabblad 

U kunt ieder item uit de logische structuur toevoegen aan de favorietenstructuur. Hiermee kunt u uw eigen deelverzameling van de logische structuur definiëren.



Een item toevoegen:

- ▶ Klik met de rechtermuisknop op een item en klik op **Toevoegen aan Favorieten**.

Zie ook

- Venster Logische structuur, pagina 124
- Venster Favorietenstructuur, pagina 124

8.2 Weergaven maken/bewerken

Hoofdvenster >  > tabblad 

of

Hoofdvenster >  > tabblad 

Nadat u camera's, plattegronden en HTML-bestanden hebt toegewezen aan deelvensters, kunt u deze toewijzing en de indeling van deelvensters opslaan in een weergave in de favorietenstructuur.

Een nieuwe weergave maken:

1. Rangschik de camera's in het beeldvenster in de live-modus en in de afspeelmodus.
2. Als u wilt, kunt u de digitale zoomfunctie gebruiken en een beeldsectie selecteren. Bij het weergeven van een weergave worden de live-beelden van de camera weergegeven in de live-modus en worden de opgenomen beelden van de camera weergegeven in de afspeelmodus.
3. Klik in de werkbalk van het beeldvenster op .

Er wordt een nieuwe weergave  toegevoegd. Voer een naam in voor de nieuwe weergave.

Beperking voor unmanaged sites: U kunt u een weergave van camera's maken van maximaal 20 unmanaged sites.

Een weergave tonen:

- ▶ Dubbelklik op de weergave of klik met de rechtermuisknop op de weergave en klik op **Deelvensterweergave laden**. De in deze weergave opgeslagen toewijzing wordt weergegeven in het beeldvenster.

Bericht!

U configureert het maximumaantal rijen met deelvensters dat wordt weergegeven in het beeldvenster in de Configuration Client van BVMS. Als deze waarde is gewijzigd sinds de laatste afmelding bij de Operator Client en het aantal rijen met deelvensters in de opgeslagen weergave het door de desbetreffende systeemparameter ingestelde maximum overschrijdt, kan de opgeslagen weergave niet worden weergegeven en wordt een waarschuwing weergegeven.

U kunt de weergave tonen zonder de overtollige rijen.

**Een weergave voor unmanaged sites weergeven**

Wanneer u een weergave voor camera's van unmanaged sites laadt, wordt de toewijzing die in deze weergave is opgeslagen, weergegeven in het beeldvenster en worden de unmanaged sites automatisch verbonden.

Als het tot stand brengen van de verbinding meer dan 3 seconden duurt, wordt het dialoogvenster **Verbinden** weergegeven met de voortgang van de verbinding.

- ▶ Als u het verbindingsproces wilt annuleren, klikt u op **Cancel**.
Er worden geen unmanaged sites meer verbonden en geen camerabeelden meer geladen. De unmanaged sites die al zijn verbonden, blijven verbonden en de camerabeelden die al zijn geladen, blijven open.

Als er verbindingsproblemen zijn, worden de unmanaged sites waarmee geen verbinding kan worden gemaakt, weergegeven in het dialoogvenster **Verbinden**.

- ▶ Nadat het verbindingsproces is voltooid, klikt u op **OK**.

Als het aantal al verbonden unmanaged sites en het aantal unmanaged sites dat aan de favorietenweergave is toegewezen, het maximum aantal van 20 verbonden sites overschrijdt, wordt een waarschuwingsbericht weergegeven.

- ▶ Klik op **No** om te annuleren.
Of
Klik op **OK** om door te gaan.
Als u doorgaat, wordt de verbinding met de unmanaged sites die al zijn verbonden, maar niet zijn toegewezen aan de favorietenweergave, verbroken en wordt alleen verbinding gemaakt met unmanaged sites die zijn toegewezen aan de favorietenweergave.

Een weergave bewerken:

1. Dubbelklik op de weergave  die u wilt bewerken.
2. Breng de gewenste wijzigingen aan door bijvoorbeeld camera's toe te wijzen aan deelvensters.
3. Klik met de rechtermuisknop op de gewenste weergave en klik op **Deelvensterweergave bijwerken**.

De naam van een weergave wijzigen:

1. Klik met de rechtermuisknop op de gewenste weergave  en klik op **Naam wijzigen**.
2. Voer de naam van de weergave in en druk op ENTER.

Een weergave verwijderen:

- ▶ Klik met de rechtermuisknop op de weergave en klik op **Verwijderen**.
De weergave is verwijderd uit de favorietenstructuur.

Zie ook

- *Venster Favorietenstructuur, pagina 124*

8.3

Bladwijzer toevoegen

Hoofdvenster >  > Gewenste camera's toewijzen aan deelvensters
of

 Hoofdvenster > > Gewenste camera's toewijzen aan deelvensters

Bladwijzer toevoegen:

1. Selecteer de tijdsperiode op de tijdlijn met behulp van de haarlijn.

2. Klik op de werkbalk op .
Het dialoogvenster **Bladwijzer toevoegen** wordt weergegeven.
Als u bent aangemeld bij een Enterprise Management Server, wordt de camera naam weergegeven met de naam van de Management Server van deze camera als voorvoegsel.
 3. De geselecteerde tijdsperiode wordt gekopieerd naar de betreffende velden.
 4. Breng indien nodig wijzigingen aan.
 5. Klik op **OK**.
- ✓ De bladwijzer wordt opgeslagen in de bladwijzerstructuur.

Zie ook

- *Dialoogvenster Bladwijzer toevoegen, pagina 125*

8.4 Bladwijzer bewerken

Hoofdvenster >  > tabblad 
Of

Hoofdvenster >  > tabblad 

Bladwijzer bewerken:

1. Klik met de rechtermuisknop op een bladwijzer en klik op **Bladwijzer bewerken**.
Het dialoogvenster **Bladwijzer bewerken** wordt weergegeven.
 2. Breng indien nodig wijzigingen aan.
 3. Klik op **OK**.
- ✓ De bladwijzer wordt opgeslagen in de bladwijzerstructuur.

Zie ook

- *Dialoogvenster Bladwijzer toevoegen, pagina 125*

8.5 Een bladwijzer laden

Hoofdvenster >  > tabblad 
of

Hoofdvenster >  > tabblad 

Bladwijzer weergeven:

- ▶ Sleep een bladwijzer naar het beeldvenster. De gehele indeling van het beeldvenster die is opgeslagen in de bladwijzer wordt weergegeven in de tijdlijn. De haarlijn wordt geplaatst op de begintijd van de bladwijzer.
- ✓ Het vorige beeldvenster wordt overschreven.

**Bericht!**

U configureert het maximaal aantal rijen met deelvensters dat wordt weergegeven in het beeldvenster in de Configuration Client van BVMS. Als deze waarde is gewijzigd sinds de laatste afmelding bij de Operator Client en het aantal rijen met deelvensters in de opgeslagen bladwijzer het door de desbetreffende systeemparemeter ingestelde maximum overschrijdt, kan de opgeslagen weergave niet worden weergegeven en wordt een waarschuwing weergegeven.

U kunt de weergave tonen zonder de overvloedige rijen.

Zie ook

- *Bladwijzervenster, pagina 125*

8.6**Bladwijzers exporteren**

Hoofdvenster > 
of

Hoofdvenster > 

Raadpleeg de online-Help voor het desbetreffende toepassingsvenster voor uitvoerige informatie over de diverse velden.

Bladwijzers exporteren:**Bladwijzers exporteren:**

1. Klik op de tab .
2. Klik met de rechtermuisknop op een bladwijzer.
3. Klik op **Bladwijzer exporteren** om een enkele bladwijzer te exporteren. Het dialoogvenster **Bladwijzer exporteren** wordt weergegeven.
Of
Klik op **Meerdere bladwijzers exporteren** om meerdere bladwijzers te exporteren. Het dialoogvenster **Video exporteren** wordt weergegeven.
4. Geef de juiste instellingen op.
Als u de geëxporteerde bestanden wilt coderen, typt u een wachtwoord en bevestigt u dit wachtwoord.
5. Klik op **Exporteren**.
De grootte van de te exporteren opnamen wordt geschat. Overlappenden van opnamen worden eraf getrokken. Als er niet voldoende vrije ruimte is, wordt een foutmelding weergegeven.
De authenticiteit van de export wordt automatisch geverifieerd.
De opnamen worden geëxporteerd naar het geselecteerde gegevensmedium.
6. Klik, indien beschikbaar, op **Verificatiedetails** om het dialoogvenster **Resultaat van authenticiteitsverificatie** weer te geven. Als geen verificatieproblemen zijn aangetroffen, is de knop **Verificatiedetails** inactief.

Zie ook

- *Dialoogvenster Bladwijzer exporteren, pagina 140*
- *Dialoogvenster Meerdere bladwijzers exporteren, pagina 143*
- *Venster Tijdlijn, pagina 130*

9 Opgenomen videobeelden beheren

Dit hoofdstuk verschaft informatie over het beheren van opnamen.

Sommige van de functies die in dit hoofdstuk worden beschreven, kunnen voor uw gebruikersgroep uitgeschakeld zijn.

9.1 Een tijdzone selecteren

Hoofdvenster



Bericht!

Zorg ervoor dat de tijd op alle computers van uw systeem correct is ingesteld volgens elke tijdzone waarin de computers zich bevinden.

De Management Server of de unmanaged site en alle aangesloten apparaten zoals encoders, decoders, VRM-servercomputers, DiBos- en DVR-apparaten moeten zich in dezelfde tijdzone bevinden. Operator Client-computers (inclusief Client SDK en Cameo SDK) en Configuration Client-computers mogen zich in andere tijdzones dan de Management Server of de unmanaged site bevinden.

Als uw Operator Client zich bevindt in een andere tijdzone dan één of meer verbonden Management Server of unmanaged site, kunt u een van de volgende tijdweergaven selecteren:

- Uw lokale tijd
- UTC
- Tijdzone van de Management Server of unmanaged site waarmee u bent verbonden

De deelvensters die een camera weergeven (live en afspelen), tonen altijd de tijd van de bijbehorende Management Server of unmanaged site.

In de logische structuur wordt  weergegeven op het apparaatpictogram van elke server of unmanaged site die niet de tijdzone hebben die op dat moment is geselecteerd in de Operator Client:

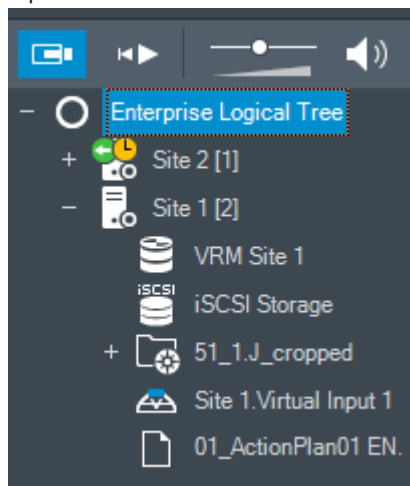

U kunt de tijdzone van een server of unmanaged site selecteren om deze tijdzone weer te geven in de Operator Client.

De tijdzone selecteren:

1. In de logische structuur, klikt u met de rechtermuisknop op een serverpictogram om de tijdzone van deze server te selecteren.
2. Selecteer de gewenste invoer in de tijdzonekeuzelijst.
 - **Tijd van Operator Client:** Operator Client

- **UTC**
 - **UTC-x**: tijdzone van elke beschikbare Management Server
- De tijd gebaseerd op de geselecteerde tijdzone wordt weergegeven in de menubalk:

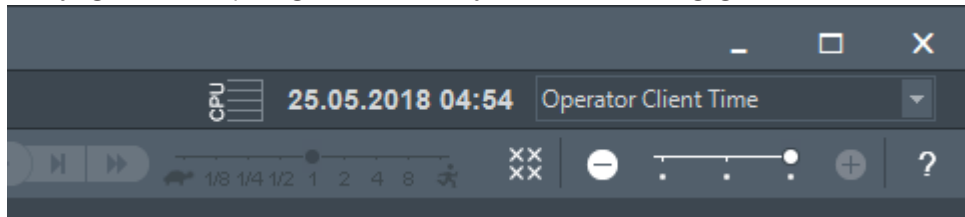

Zie ook

- *Venster Logische structuur, pagina 124*

9.2

Opgenomen videobeelden afspelen

Hoofdvenster >  > tabblad 

Let op:

beelden van camera's van de Bosch Allegiant-serie worden niet opgeslagen in BVMS.

Opgenomen videobeelden afspelen:

1. Wijs een camera toe aan een deelvenster.
2. Schakel over naar de gewenste opnamebron (indien aanwezig).
3. Gebruik een tijdlijnbesturing voor de gewenste afspeeloptie.

Zie ook

- *Venster Tijdlijn, pagina 130*
- *Gebruik van de tijdlijn, pagina 68*
- *Overschakelen tussen opnamebronnen, pagina 82*

9.3

Gebruik van de tijdlijn

Hoofdvenster >  > tabblad 

U kunt toegang krijgen tot een specifiek moment op de tijdlijn met behulp van de haarlijn.

Navigeren in de tijdlijn:

- ▶ Klik op een willekeurig punt in de tijdlijn.
De beelden van het geselecteerde tijdstip worden weergegeven in het beeldvenster.

Of:

1. Voer de gewenste waarden in het datum- en tijdveld in.

2. Klik op  .

De haarlijn verspringt naar dit moment. De beelden bij het ingevoerde tijdstip worden weergegeven in het beeldvenster. Gebruik een tijdlijnbesturing voor de gewenste afspeeloptie.

U kunt een tijdsperiode op de tijdlijn selecteren met behulp van de haarlijn. U kunt deze selectie gebruiken voor meer taken, bijvoorbeeld het exporteren van videogegevens.

- ▶ Versleep de onderste grepen van de haarlijn om een tijdsperiode te selecteren of deze selectie te wijzigen.
Versleep de bovenste grepen om de haarlijn of selectie te verplaatsen.

Zie ook

- Venster Tijdlijn, pagina 130
- Opgenomen videobeelden afspelen, pagina 68

9.4 De afspeelsnelheid wijzigen

**De afspeelsnelheid voor het vooruit of achteruit afspelen van een video wijzigen:**

- ▶ Beweeg de schuifregelaar naar links om de afspeelsnelheid te verlagen en naar rechts om de afspeelsnelheid te verhogen.

Opmerking: Als u de afspeelsnelheid instelt op 4x of hoger, worden niet alle frames weergegeven.

Zie ook

- Venster Tijdlijn, pagina 130

9.5 Video beperken

Hoofdvenster > > menu **Tijdlijn**

U kunt de opnamen beperken van camera's die zijn aangesloten op de volgende DIVAR AN-apparaten:

- DIVAR AN 3000
- DIVAR AN 5000

Wanneer opnamen van een camera zijn beperkt, kan een onbevoegde gebruiker de opnamen van deze camera's niet weergeven.

De DIVAR AN-apparaten kunnen lokaal onder of als een unmanaged site onder worden aangesloten op BVMS.

Voor het beperken moet u beschikken over de bijbehorende rechten.

**Bericht!**

Als u de beperking/beveiliging van een geselecteerde periode opheft, kan mogelijk de beperking/beveiliging van de gehele opeenvolgende beperkte/beveiligde periode van deze camera worden opgeheven, zelfs buiten de geselecteerde periode.

Beperken:

1. Selecteer met behulp van de haarlijn de periode van een of meer DIVAR AN-camera's op de tijdlijn.
2. Klik met de rechtermuisknop op deze periode en klik op **Video beperken...**
Het dialoogvenster **Video beperken** wordt weergegeven.
3. Klik op **Beperken**.
Er wordt een berichtvenster weergegeven met gedetailleerde informatie over de periode die effectief is beperkt. Deze periode is meestal groter dan de geselecteerde periode. De videogegevens worden beperkt. Op de tijdlijn wordt beperkte video aangegeven met rode diagonale strepen:

Let op:

Om de beperking te verwijderen, selecteert u de beperkte periode op de tijdlijn, klikt u met de rechtermuisknop en klikt u vervolgens op **Beperking van video opheffen...**

Zie ook

- *Dialogvenster Video beperken, pagina 134*
- *Dialogvenster Beperken van video opheffen, pagina 135*

9.6**Video beveiligen**

Hoofdvenster >  > tabblad 

U kunt de beelden van de weergegeven camera's beveiligen tegen overschrijven of verwijderen.

**Bericht!**

U kunt de gegevens van een lokaal opslagapparaat niet beveiligen.

1. Selecteer de tijdsperiode op de tijdlijn met behulp van de haarlijn.
2. Klik met de rechtermuisknop op deze tijdsperiode en klik op **Video beveiligen....**
Het dialogvenster **Video beveiligen** wordt weergegeven.
De geselecteerde periode wordt gekopieerd naar de velden **Start:** en **Einde:**.
Wijzig indien nodig de waarden.
3. Klik op **Beveiligen**.
De videogegevens zijn beveiligd. Op de tijdlijn wordt beveiligde video aangegeven met witte diagonale strepen: 

Let op:

Om de beveiliging te verwijderen, selecteert u de beveiligde periode in de tijdlijn en daarna klikt u met de rechtermuisknop en klikt u op **Beveiliging van video opheffen....**

Zie ook

- *Dialogvenster Video beveiligen, pagina 136*
- *Venster Tijdlijn, pagina 130*

9.7**Videogegevens verwijderen**

Hoofdvenster >  > tabblad 

Opmerking: U kunt verwijderde videogegevens niet herstellen.

U kunt videogegevens vanaf het begin van de opname tot de positie op de haarlijn verwijderen. De videogegevens van alle beschikbare camera's in de tijdlijn worden verwijderd.

VRM-opnamen: Beveiligde opnamen worden niet verwijderd.

NVR-opnamen: Als beveiligde opnamen beschikbaar zijn, wordt het verwijderingsproces niet gestart.

**Bericht!**

U kunt de gegevens op een lokaal opslagapparaat niet verwijderen.

Een video verwijderen:

1. Verplaats de haarlijn naar de gewenste positie op de tijdlijn.
Klik in het menu **Tijdlijn** op **Video verwijderen....**
Het dialogvenster **Video verwijderen** wordt weergegeven.

2. Voer de desbetreffende instellingen in.
Raadpleeg de online-Help voor het desbetreffende toepassingsvenster voor uitvoerige informatie over de diverse velden.
 - ▶ Klik op **Verwijderen**.
Bevestig de waarschuwing melding.
Klik op **Gereed** als het verwijderen is voltooid.

Zie ook

- *Dialogvenster Video verwijderen, pagina 133*
- *Venster Tijdlijn, pagina 130*
- *Dialogvenster Video verwijderen, pagina 137*

9.8**De authenticiteit van videogegevens verifiëren**

Hoofdvenster >  > tabblad 

U kunt de authenticiteit verifiëren van de opnamen van alle camera's die worden weergegeven in het beeldvenster.

Verifiëren:

1. Selecteer de tijdsperiode op de tijdlijn met behulp van de haarlijn.
2. Klik met de rechtermuisknop op deze tijdsperiode en klik op **Authenticeren....**
Het dialogvenster **Authenticeren** wordt weergegeven.
De huidige haarlijnwaarde in de tijdlijn wordt gekopieerd naar de lijsten **Start:** en **Einde:**.
Wijzig zo nodig de waarden.
3. Klik op **Controleren** om de verificatie te starten.
Het dialogvenster **Resultaat van authenticiteitsverificatie** met het resultaat van het verificatieproces wordt weergegeven.

Zie ook

- *Dialogvenster Resultaten authenticatie, pagina 145*
- *Verificatie van authenticiteit, pagina 34*

9.9**Videogegevens exporteren**

Hoofdvenster > 
of

Hoofdvenster > 

**Bericht!**

U kunt de gegevens op een lokaal opslagapparaat niet exporteren.

Videogegevens kunnen op de volgende manieren worden geëxporteerd:

- *Bladwijzers exporteren, pagina 72*
- *Een tijdsperiode exporteren, pagina 72*
- *Een enkel zoekresultaat exporteren, pagina 73*

Geëxporteerde bestanden kunnen in verschillende indelingen worden gemaakt:

- **Standaardindeling**
- ASF

- MOV

Geëxporteerde bestanden kunnen naar verschillende doelen worden opgeslagen:

- HDD
- Cd/dvd

Raadpleeg de online-Help voor het desbetreffende toepassingsvenster voor uitvoerige informatie over de diverse velden.

Zie ook

- *Dialogvenster Bladwijzer exporteren, pagina 140*
- *Dialogvenster Meerdere bladwijzers exporteren, pagina 143*
- *Dialogvenster Video exporteren, pagina 138*
- *Venster Tijdlijn, pagina 130*
- *Venster Resultaten video zoeken, pagina 146*
- *Dialogvenster Resultaten authenticatie, pagina 145*

9.9.1

Bladwijzers exporteren

Bladwijzers exporteren:

1. Klik op de tab .
2. Klik met de rechtermuisknop op een bladwijzer.
3. Klik op **Bladwijzer exporteren** om een enkele bladwijzer te exporteren. Het dialoogvenster **Bladwijzer exporteren** wordt weergegeven. Of
Klik op **Meerdere bladwijzers exporteren** om meerdere bladwijzers te exporteren. Het dialoogvenster **Video exporteren** wordt weergegeven.
4. Geef de juiste instellingen op.
Als u de geëxporteerde bestanden wilt coderen, typt u een wachtwoord en bevestigt u dit wachtwoord.
5. Klik op **Exporteren**.
De grootte van de te exporteren opnamen wordt geschat. Overlappendingen van opnamen worden eraf getrokken. Als er niet voldoende vrije ruimte is, wordt een foutmelding weergegeven.
De authenticiteit van de export wordt automatisch geverifieerd.
De opnamen worden geëxporteerd naar het geselecteerde gegevensmedium.
6. Klik, indien beschikbaar, op **Verificatiedetails** om het dialoogvenster **Resultaat van authenticiteitsverificatie** weer te geven. Als geen verificatieproblemen zijn aangetroffen, is de knop **Verificatiedetails** inactief.

9.9.2

Een tijdsperiode exporteren



Bericht!

Alleen beschikbaar in weergavemodus.

Een periode exporteren:

1. Klik op de tab .
2. Selecteer de tijdsperiode op de tijdlijn met behulp van de haarlijn.

3. Klik op .
Het dialoogvenster **Video exporteren** wordt weergegeven.
De geselecteerde periode wordt gekopieerd naar de velden **Start:** en **Einde:**.
4. Geef de juiste instellingen op.
Als u de geëxporteerde bestanden wilt coderen, typt u een wachtwoord en bevestigt u dit wachtwoord.
5. Klik op **Exporteren**.
Het formaat van de te exporteren opnamen wordt geschat. Overlappingsen van opnamen worden eraf getrokken. Als er niet voldoende vrije ruimte is, wordt een foutmelding weergegeven.
De authenticiteit van de export wordt automatisch geverifieerd.
De bestanden worden geëxporteerd naar het geselecteerde gegevensmedium.
6. Klik, indien beschikbaar, op **Verificatiedetails** om het dialoogvenster **Resultaat van authenticiteitsverificatie** weer te geven.

9.9.3 Een enkel zoekresultaat exporteren



Bericht!

Alleen beschikbaar in weergavemodus.

Ga als volgt te werk om een enkel zoekresultaat te exporteren:

1. Zoek naar videogegevens.
2. Klik op de tab  of de tab .
3. Klik op een resultaat in de lijst met zoekresultaten.
4. Klik op .
Het dialoogvenster **Video exporteren** wordt weergegeven.
5. Geef de juiste instellingen op.
Als u de geëxporteerde bestanden wilt coderen, typt u een wachtwoord en bevestigt u dit wachtwoord.
6. Klik op **Exporteren**.
De authenticiteit van de export wordt automatisch geverifieerd.
Het item wordt geëxporteerd naar het geselecteerde gegevensmedium.
7. Klik, indien beschikbaar, op **Verificatiedetails** om het dialoogvenster **Resultaat van authenticiteitsverificatie** weer te geven.

9.10 Een wachtwoord voor exporteren opgeven

Hoofdvenster >  > menu **Tijlijn** > opdracht **Video exporteren...** > dialoogvenster **Video exporteren**

of

Hoofdvenster >  > klik met de rechtermuisknop op een bladwijzer > opdracht **Bladwijzer exporteren** > dialoogvenster **Bladwijzer exporteren**

of



Hoofdvenster > tabblad > klik met de rechtermuisknop op een bladwijzer > opdracht **Meerdere bladwijzers exporteren** > dialoogvenster **Video exporteren**
 U kunt een wachtwoord opgeven voor elke standaardexportopdracht die u uitvoert met de Operator Client.

Een wachtwoord opgeven:

1. Klik hier om **Standaardindeling** te selecteren.
2. Klik hier om **Exportbestanden coderen** in te schakelen.
3. Typ een wachtwoord en bevestig het.
4. Voer de desbetreffende instellingen in.
5. Klik op **Exporteren**.
 De gecodeerde exportopdracht wordt uitgevoerd.
 Bij het laden van deze exportbestanden moet de operator het wachtwoord typen.

Zie ook

- *Dialoogvenster Bladwijzer exporteren, pagina 140*
- *Dialoogvenster Meerdere bladwijzers exporteren, pagina 143*
- *Dialoogvenster Video exporteren, pagina 138*

9.11 Exporteren naar een bestand



Hoofdvenster > > menu **Tijlijn** > opdracht **Video exporteren...** > dialoogvenster **Video exporteren**
 U kunt video-opnamen naar een ZIP-bestand exporteren.

Exporteren:

1. Voer de gewenste begin- en eindtijd in.
2. Klik om **Exporteren als ZIP-bestand** in te schakelen.
3. Geef de juiste instellingen op.
 Als u de geëxporteerde bestanden wilt coderen, typt u een wachtwoord en bevestigt u dit wachtwoord.
4. Klik op **Exporteren**.
 Het formaat van de te exporteren opnamen wordt geschat. Als er niet voldoende vrije ruimte is, wordt een foutmelding weergegeven.
 De authenticiteit van de export wordt automatisch gecontroleerd.
 De opnamen worden geëxporteerd en de export wordt toegevoegd aan een enkel ZIP-bestand.
5. Klik, indien beschikbaar, op **Verificatiedetails** om het dialoogvenster **Resultaat van authenticiteitsverificatie** weer te geven.



Bericht!

U kunt een ZIP-exportbestand niet laden in de Operator Client.

Zie ook

- *Dialoogvenster Video exporteren, pagina 138*

9.12 Geëxporteerde videobestanden laden



Hoofdvenster >

**Bericht!**

U kunt een ZIP-exportbestand niet laden in de Operator Client.

Exportindelingen

- Blokexportbestanden (info), gemaakt met de VRM eXport Wizard
- Niet-gecodeerde exportbestanden (*.info), gemaakt met de BVMS Operator Client
- Gecodeerde exportbestanden (*.encr), gemaakt met de BVMS Operator Client

Meer informatie

Video-exportbestanden die worden gemaakt met de VRM eXport Wizard, worden weergegeven als bestanden van het type `info`.

Met de VRM eXport Wizard kan een grote hoeveelheid gegevens worden geëxporteerd. De VRM eXport Wizard is opgenomen in het ZIP-bestand van de BVMS-release in de map Bonus.

Raadpleeg de Softwarehandleiding van de VRM eXport Wizard voor meer informatie.

U kunt geëxporteerde opnamen laden om weer te geven. Voordat u de gegevens die in een ZIP-bestand zijn geëxporteerd, kunt laden, moet u het ZIP-bestand uitpakken.

1. Klik in het menu **Tijdslijn** op de opdracht **Geëxporteerde video laden**.
Het dialoogvenster voor het openen van exportbestanden wordt weergegeven.
2. Selecteer het gewenste bestand en klik op **Openen**.
Gecodeerde exportbestanden hebben de extensie `.encr`, niet-gecodeerde bestanden hebben de extensie `.info`, blokexportbestanden worden weergegeven als `info`-bestand. Als u een bestand met de extensie `.encr` hebt geselecteerd, typt u het wachtwoord voor deze exportbestanden.

De geladen video wordt weergegeven in het venster .

Voor het afspelen van de geladen video vouwt u het item uit en sleept u een camera naar een deelvenster.

Als de camera is geëxporteerd op een computer waarop de Operator Client is aangemeld bij een Enterprise Management Server, wordt de naam van de camera als voorvoegsel weergegeven bij de naam van de Management Server van deze camera.

De items in de exportstructuur worden verwijderd wanneer u de Operator Client afsluit.

3. Voor het verwijderen van de geëxporteerde video klikt u met de rechtermuisknop op  en kiest u **Geëxporteerde bestanden sluiten**.

Zie ook

- *Exportvenster, pagina 126*
- *Venster Tijdslijn, pagina 130*

9.13**Forensic Search uitvoeren (alleen VRM-opnamen)**

Hoofdvenster > > tabblad > Een deelvenster selecteren

U kunt de videobeelden doorzoeken op beweging in het deelvenster. Met Forensic Search kunt u zoeken naar bepaalde kenmerken.

Forensisch zoeken is alleen beschikbaar voor VRM-opnamen.

**Bericht!**

Forensisch zoeken moet worden ingeschakeld op het werkstation.

1. Selecteer het deelvenster waarin u beweging wilt detecteren.
2. Selecteer de tijdsperiode op de Tijdlijn met behulp van de haarlijn en selecteer het bijbehorende deelvenster.
3. Klik op . Het dialoogvenster **Forensic Search** wordt weergegeven. De geselecteerde periode wordt gekopieerd naar de velden **Start** en **Einde:**.
Wijzig indien nodig de waarden. Klik op .
4. Selecteer in de lijst **Algoritme:** een Intelligent Video Analytics-item.
5. Configureer Forensisch zoeken in het veld **Toezichttaken**. Raadpleeg de gebruikersdocumentatie van de versie van Intelligent Video Analytics die u gebruikt.
6. Klik op **Zoeken** om Forensisch zoeken te starten.
Het venster  met de overeenkomstige items wordt weergegeven.
7. Dubbelklik op het item om de corresponderende videobeelden af te spelen. De overeenkomstige videobeelden worden weergegeven.

Zie ook

- *Dialoogvenster Forensisch zoeken, pagina 133*
- *Venster Tijdlijn, pagina 130*

9.14**VCA (analyse van de beeldinhoud) inschakelen**

Hoofdvenster

Inschakelen:

- ▶ Klik met de rechtermuisknop op een deelvenster met een toegewezen camera en klik op **VCA inschakelen**. De VCA-overlays worden weergegeven. De instelling blijft bewaard nadat de Operator Client opnieuw is gestart of iemand zich opnieuw aanmeldt, of na het sluiten en opnieuw weergeven van de camera in een deelvenster.

Uitschakelen:

- ▶ Klik met de rechtermuisknop op een deelvenster met een toegewezen camera en klik op **VCA uitschakelen**. De VCA-overlays verdwijnen.

9.15**Beweging zoeken**

Hoofdvenster >  > tabblad  > Een deelvenster selecteren
U kunt in de video in het geselecteerde deelvenster zoeken naar beweging.

Beweging zoeken:

1. Selecteer het deelvenster waarin u beweging wilt detecteren.
2. Selecteer de tijdsperiode op de tijdlijn met behulp van de haarlijn.

3. Klik op . Het dialoogvenster **Zoeken naar beweging** wordt weergegeven. De geselecteerde periode wordt gekopieerd naar de velden **Start** en **Einde**.
Wijzig zo nodig de waarden.
4. Selecteer indien nodig **Raster tonen**. Boven het beeld wordt een raster geplaatst. U kunt elke cel in het raster selecteren om te doorzoeken.
5. Selecteer de cellen die u op beweging wilt controleren. Sleep met de muis over een gebied om de cellen te selecteren.
Het geselecteerde gebied wordt weergegeven in halfdoorzichtig geel.
Sleep nogmaals over het geselecteerde gebied om het vrij te geven.
6. Klik op **Zoekactie starten**. De zoekresultaten voor het geselecteerde deelvenster worden weergegeven in het venster .
7. Dubbelklik op het item om de corresponderende videobeelden af te spelen. De overeenkomstige videobeelden worden weergegeven.

Zie ook

- *Dialoogvenster Zoeken naar beweging, pagina 132*
- *Venster Resultaten beweging zoeken, pagina 146*
- *Venster Tijdlijn, pagina 130*

9.16**Logboekitems zoeken**

Hoofdvenster > menu **Tools** > opdracht **Zoeken in logboek** > dialoogvenster **Selecteer een server** > dialoogvenster **Zoekparameters selecteren**

U kunt in het logboek zoeken op bepaalde gebeurtenissen, alarmen, apparaten en reeksen gebeurtenissen. U kunt de zoekcriteria als een filter opslaan. Als u een andere tijdzone selecteert, worden de datum- en tijdweergave van de resultaten van zoekacties in het logboek automatisch aangepast.

Logboekvermeldingen zoeken:

1. Selecteer in een Enterprise System de gewenste Management Server om te zoeken.
2. Selecteer, indien beschikbaar, een voorgedefinieerd filter in de lijst **Filter**.
Een filter bevat alle instellingen die u in dit dialoogvenster configureert.
U kunt het geselecteerde filter opslaan, laden en verwijderen. U kunt de instellingen van het geselecteerde filter terugzetten.
3. Voer in het veld **Datum en tijd** de begindatum en -tijd en de einddatum en -tijd in voor het zoekproces.
4. In de lijst **Resultatenteller** kunt u het aantal gevonden resultaten beperken.
5. Klik op **Toevoegen** om het zoeken te beperken tot specifieke gebeurtenissen.
6. Klik op **Toevoegen/bewerken** om zoekcriteria op te geven voor tekstgegevens.
7. Selecteer in het veld **Alarmen** de zoekcriteria om het zoeken te beperken tot specifieke alarmen.
8. Klik op **Toevoegen** om het zoeken te beperken tot specifieke apparaten.
9. Voer een zoekterm in het veld **Details** in. U kunt * gebruiken als jokerteken.
10. Typ in het veld **Gebruikersnaam** een gebruikersnaam waarnaar gezocht moet worden.
11. Klik op **Zoeken**.
Het dialoogvenster **Logboekresultaten** met de overeenkomstige items wordt weergegeven.

Raadpleeg de online-Help voor het desbetreffende toepassingsvenster voor uitvoerige informatie over de diverse velden.

Zie ook

- *Dialogvenster Zoekparameters selecteren, pagina 117*
- *Dialogvenster Logboekresultaten, pagina 121*
- *Dialogvenster Zoekvoorwaarden, pagina 120*
- *Dialogvenster Apparaatselectie, pagina 121*
- *Dialogvenster Gebeurtenisselectie, pagina 121*

9.16.1**Aanmeldingen voor een niet-beheerde site zoeken**

Hoofdvenster > menu **Tools** > opdracht **Zoeken in logboek** > dialogvenster **Selecteer een server** > dialogvenster **Zoekparameters selecteren**

U kunt een aanmeldingsgebeurtenis vinden op een werkstation dat in een ander BVMS is geconfigureerd als een unmanaged site. Als een gebruiker van de Operator Client dit werkstation gebruikt via een niet-beheerde site, wordt deze gebeurtenis in het logboek opgeslagen als een **Aanmelding operator**-gebeurtenis.



Een aanmelding zoeken:

1. Klik op **Toevoegen** om het zoeken te beperken tot specifieke gebeurtenissen.
2. Vouw in het dialogvenster **Gebeurtenisselectie** achtereenvolgens de items **Gebeurtenissen en alarmen**, **Systeemapparaten** en **Gebruikersacties** uit.
3. Klik om **Aanmelding operator** en **Afmelding operator** te selecteren.
4. Klik op **Zoeken**.



Het dialogvenster **Logboekresultaten** met de overeenkomstige items wordt weergegeven.

9.17**Een opgenomen video zoeken**

Hoofdvenster >  > menu **Tools** > opdracht **Video zoeken** > dialogvenster **Selecteer een server** > dialogvenster **Zoekparameters selecteren**
of

Hoofdvenster >  >  >  > dialogvenster **Selecteer een server** (indien nodig) > dialogvenster **Zoekparameters selecteren**
of

Hoofdvenster >  >  > klik op  > dialogvenster **Selecteer een server** (indien nodig) > dialogvenster **Zoeken naar tekstgegevens**

Hoofdvenster >  >  > Selecteer tijdsperiode met haarlijn > Klik op 
Raadpleeg de online-Help voor het desbetreffende toepassingsvenster voor uitvoerige informatie over de diverse velden.

Ga als volgt te werk om videogegevens te zoeken:

1. Voer de gewenste zoekcriteria in of selecteer ze.
2. Klik op **Zoeken**.

Het venster  met de overeenkomstige items wordt weergegeven.

3. Dubbelklik op het item om de corresponderende videobeelden af te spelen. De bijbehorende video wordt weergegeven.
Als u hebt gezocht naar tekstgegevens, wordt het venster met tekstgegevens automatisch geopend in het deelvenster.

Zie ook

- *Dialogvenster Zoekparameters selecteren, pagina 117*
- *Dialogvenster Logboekresultaten, pagina 121*
- *Venster Tijdlijn, pagina 130*
- *Venster Resultaten video zoeken, pagina 146*
- *Dialogvenster Zoeken naar tekstgegevens, pagina 120*

9.18 Tekstgegevens weergeven

Hoofdvenster >  > klik met de rechtermuisknop op een beeldvenster > **Tekstgegevens onderaan weergeven** of **Tekstgegevens rechts weergeven**

Hoofdvenster > klik met de rechtermuisknop op een beeldvenster > **Tekstgegevens onderaan weergeven** of **Tekstgegevens rechts weergeven**

**Bericht!**

De systeembeheerder moet het opnemen van tekstgegevens configureren in de Configuration Client.

U kunt geregistreerde tekstgegevens weergeven in het deelvenster voor tekstgegevens. De tekstwaarden worden weergegeven in de linkerkolom en de namen van de tekstvelden worden weergegeven in de rechterkolom.

Als u naar opnamen met tekstgegevens wilt zoeken, klikt u op .

Tekstgegevens weergeven:

1. Verplaats de haarlijn naar een tijdpositie waarop een gebeurtenis met tekstgegevens is geregistreerd.
 2. Start weergave op de tijdlijn.
De tekstgegevens worden weergegeven in het deelvenster voor tekstgegevens.
- In de volgende schermopname ziet u een voorbeeld:

**Zie ook**

- *Dialogvenster Zoeken naar tekstgegevens, pagina 120*
- *Een opgenomen video zoeken, pagina 78*

9.19**Video weergeven via lage bandbreedte****Hoofdvenster**

U kunt de opnamen van een camera afspelen of live-beelden van een camera weergeven met Operator Client, zelfs als u een netwerkverbinding met lage bandbreedte hebt tussen BVMS en uw Operator Client-computer.

Transcoders ondersteunen geen intelligent tracking, ROI, Intelligent Video Analytics-overlays en tekstgegevens.

Er zijn twee opties beschikbaar voor het gebruik van netwerken met een lage bandbreedte:

- Transcodering via hardware
- Transcodering via software (alleen mogelijk in live-modus)

Transcodering via hardware

Voor transcodering via hardware moet de VRM met ten minste één transcoderingsapparaat zijn uitgerust. Deze transcoder is niet geconfigureerd in BVMS. Raadpleeg de VRM-documentatie over de configuratie van een transcoder. Transcoders kunnen meerdere transcoderingsexemplaren hebben.

DIVAR IP 3000 en DIVAR IP 7000 worden geleverd met een vooraf geconfigureerd transcoderingsexemplaar.

Elke live-stream of opname heeft een eigen transcoderingsexemplaar nodig.

Transcodering via hardware is alleen mogelijk voor IP-videoapparaten van Bosch die zijn aangesloten op een VRM.

De camera en de transcoder moeten door dezelfde VRM worden beheerd.

Transcodering via software

Voor transcodering via software hebt u een Mobile Video Service nodig die is geconfigureerd op uw Management Server of uw Enterprise Management Server.

In Enterprise System worden alleen de MVS-services gebruikt die in de Enterprise Management Server-configuratie zijn geconfigureerd.

Gebruik het dialoogvenster **Opties** om de gewenste transcoder te selecteren.

Transcodering inschakelen:

1. Klik in de logische structuur met de rechtermuisknop op de gewenste camera, wijs **Voorkeursstream** aan en klik om **Transcoderen** in te schakelen.
2. Geef de camera weer in een deelvenster.
- ✓ Deze camera geeft getranscodeerde video weer.

Op de werkbalk van dit deelvenster wordt het pictogram  voor transcodering via

hardware of het pictogram  voor transcodering via software weergegeven.

Als de desbetreffende camera al wordt weergegeven in een deelvenster, wordt niet-getranscodeerde video weergegeven totdat u dit deelvenster sluit.

Als niet kan worden voldaan aan een verzoek om transcodering, wordt het betreffende deelvenster zwart.

Transcodering in de livemodus uitschakelen:

1. Klik in de logische structuur met de rechtermuisknop op de gewenste camera, wijs **Voorkeursstream** aan en selecteer een andere stream.
2. Geef de camera weer in een deelvenster.
- ✓ Deze camera geeft niet-getranscodeerde video weer.

Het pictogram voor transcodering wordt niet weergegeven.

Als de desbetreffende camera reeds wordt weergegeven in een deelvenster, blijft het getranscodeerde video weergegeven totdat u dit deelvenster sluit.

Transcodering in de afspeelmodus uitschakelen:

1. Klik in de logische structuur met de rechtermuisknop op de gewenste camera, wijs **Voorkeursstream** aan en klik om **Transcoderen** uit te schakelen.
2. Geef de camera weer in een deelvenster.
- ✓ Deze camera geeft niet-getranscodeerde video weer.

Het pictogram voor transcodering wordt niet weergegeven.

Als de desbetreffende camera reeds wordt weergegeven in een deelvenster, blijft het getranscodeerde video weergegeven totdat u dit deelvenster sluit.

Bericht!

U kunt transcodering ook rechtstreeks in een deelvenster in- of uitschakelen :

klik met de rechtermuisknop op het item, wijs **Stream selecteren** aan en klik vervolgens op de gewenste menuopdracht.

Deze instelling is alleen van invloed op het geselecteerde deelvenster.

Deze opdracht heeft geen invloed op de instelling voor de gewenste stream in de logische structuur.



Zie ook

- *Dialoogvenster Opties, pagina 121*
- *Deelvenster, pagina 130*

9.20 Overschakelen tussen opnamebronnen

Hoofdvenster > 

Als de opnamebron is geconfigureerd, kunt u deze wijzigen.

Een pictogram voor het wijzigen van de opnamebron duidt de huidige status aan.

Voorbeeld:  duidt aan dat de opnamen van de secundaire VRM worden weergegeven.

Ga als volgt te werk om over te schakelen:

- ▶ Klik op een pictogram voor het wijzigen van de opnamebron, bijvoorbeeld .

Het pictogram wordt bijvoorbeeld gewijzigd in .

Op de tijdlijn wordt de opname van de geselecteerde bron weergegeven.

Zie ook

- *Gebruikte pictogrammen, pagina 109*
- *Opgenomen videobeelden afspelen, pagina 68*
- *Directe weergave starten, pagina 50*

9.21 Verbinding maken met een niet-beheerde site

Hoofdvenster

U kunt verbinding maken met een niet-beheerde site. Alle beschikbare apparaten van alle videonetwerkapparaten van deze site worden dan weergegeven in de logische structuur. Als u zich afmeldt of de Operator Client afsluit, wordt deze verbinding verbroken.

Verbinding maken:

1. Klik met de rechtermuisknop op .
2. Klik op **Verbinden met site**.

Zo lang het apparaat is verbonden, wordt  weergegeven.

Nadat de verbinding tot stand is gebracht, wordt  weergegeven.

Alle beschikbare apparaten van deze site worden weergegeven in de logische structuur.

Als niet alle apparaten die deel uitmaken van deze site, kunnen worden verbonden, wordt



 weergegeven. U kunt later proberen de apparaten aan te sluiten die nu niet zijn verbonden.

Tip: u kunt ook op  dubbelklikken om verbinding te maken.

De resterende apparaten verbinden:

1. Klik met de rechtermuisknop op .
2. Klik op **Opnieuw verbinden**.

Een enkele site loskoppelen:

1. Klik met de rechtermuisknop op  of .
2. Klik op **Verbinding met site verbroken**.

Het pictogram verandert: 

Alle deelvensters met apparaten die deel uitmaken van deze site, worden automatisch gesloten.

Alle sites loskoppelen:

- ▶ Klik op  .

Alle sites worden losgekoppeld. Gedeeltelijk verbonden sites worden niet losgekoppeld.

Alle deelvensters met apparaten die bij deze site horen, worden automatisch gesloten.

Zie ook

- *Niet-beheerde site, pagina 16*

10 Gebeurtenissen en alarmen verwerken



Dit hoofdstuk verschaft informatie over het verwerken van alarmmeldingen. Sommige van de functies die in dit hoofdstuk worden beschreven, kunnen voor uw gebruikersgroep uitgeschakeld zijn.



Bericht!

Een plattegrond die wordt weergegeven in een alarmbeeld-deelvenster is geoptimaliseerd voor weergave en bevat alleen de eerste weergave van het basis .dwf-bestand.



10.1 Een alarm accepteren

Hoofdvenster >  > tabblad 
of

Hoofdvenster >  > tabblad 

U kunt een enkelvoudig of meervoudig alarm accepteren om het te wissen of om een workflow te starten.

Een alarm accepteren:

1. Selecteer het gewenste alarm en klik op .
2. Om terug te keren naar het beeldvenster, klikt u op .

Wanneer een alarm is geaccepteerd, gebeuren er meerdere dingen tegelijk:

- Het alarm wordt verwijderd uit de alarmlijsten van alle overige gebruikers.
- Op de monitor die voor alarmen is ingeschakeld, wordt het venster met live-beeld vervangen door een venster met alarmbeeld, wanneer dit nog niet werd weergegeven.
- De inhoud van het alarm (live-video, onmiddellijk afgespeelde video of plattegronden) wordt weergegeven in een rij deelvensters met alarmbeelden in het venster Alarmbeeld.

- Wanneer er aan het alarm een workflow is gekoppeld, wordt de workflow-knop actief. 

U kunt het alarm nu wissen of een workflow starten. Wanneer het alarm is geconfigureerd om een workflow te 'forceren', dan moet u deze workflow voltooiën voordat het alarm kan worden gewist.

Om een alarmcamera weer te geven op een analoge monitor:

- ▶ Sleep het camerabeeld vanuit het Deelvenster Alarmbeeld naar een analoge-monitorgroep.

Alle alarmen op een kaart accepteren:

1. Geef in een deelvenster een kaart weer met een hotspot van een camera.
2. Klik met de rechtermuisknop op een camera op een kaart en klik op **Alle alarmen van dit apparaat accepteren**.

Alle alarmen van dit apparaat worden geaccepteerd. In de Alarmlijst worden de geaccepteerde alarmen weergegeven.

Zie ook

– *Venster Alarmlijst, pagina 147*

10.2**Commentaar toevoegen aan een alarm**

Hoofdvenster >  > tabblad  > kies het gewenste alarm > 

of

Hoofdvenster >  > tabblad  > kies het gewenste alarm > 

U kunt alleen commentaar toevoegen aan een alarm nadat u het hebt geaccepteerd.

Commentaar aan een alarm toevoegen:

1. Klik op  .
Het dialoogvenster Workflow wordt weergegeven voor het invoeren van commentaar en voor het weergeven van een actieplan voor dit alarm. Wanneer aan het alarm geen actieplan is toegewezen, geeft het dialoogvenster alleen het veld **Opmerking:** weer.
2. Typ uw opmerking in het veld **Opmerking:**.
3. Klik op **Sluiten**.
4. Wis het alarm.
Het commentaar wordt als een apart item toegevoegd in het Logboek en toegevoegd aan het alarmitem in het Logboek.

Zie ook

– *Venster Alarmlijst, pagina 147*

10.3**Een alarm wissen**

Hoofdvenster >  > tabblad 

of

Hoofdvenster >  > tabblad 

Een alarm wissen:

- ▶  .
Selecteer de gewenste alarmingangen en klik op  .
Als het alarm het kenmerk Opmerking of Workflow forceren heeft, kunt u het alarm niet rechtstreeks wissen. In dergelijke gevallen dient u eerst het actieplan weer te geven en een opmerking in te voeren.
Het alarm wordt gewist en wordt uit uw alarmlijst verwijderd.
Als op dit moment geen andere alarmen worden weergegeven, wordt het venster Alarmbeeld afgesloten en wordt het deelvenster weergegeven.



Alle alarmen op een kaart wissen:

1. Geef in een deelvenster een kaart weer met een hotspot van een camera.
2. Klik met de rechtermuisknop op een camera op een kaart en klik op **Alle alarmen van dit apparaat wissen**.
Alle alarmen van dit apparaat worden gewist. In de Alarmlijst worden de gewiste alarmen weergegeven.

Zie ook

- *Venster Alarmlijst, pagina 147*

10.4 Het venster Alarmlijst aanpassen

Hoofdvenster >  > tabblad 
of

Hoofdvenster >  > tabblad 

De tabel sorteren:

1. Klik op een kolomkop.
De pijl in de kolomkop geeft aan of de tabel is gesorteerd in oplopende of aflopende volgorde.
2. Klik nogmaals op de kolomkop om de sorteervolgorde te wijzigen.

Kolommen toevoegen of verwijderen:

- ▶ Klik met de rechtermuistoets op de kolomkop en klik op een gemarkeerd item om de betreffende kolom te verwijderen of klik op een niet-gemarkeerd item om de betreffende kolom toe te voegen.

De volgorde van de kolommen wijzigen:

- ▶ Sleep een kolomtitel naar de gewenste positie.

De kolombreedte wijzigen:

1. Plaats de aanwijzer op de rechterrand van de kolomkop. De aanwijzer verandert in een tweepuntige pijl . Sleep de kolomrand naar links of naar rechts.
of
2. Dubbelklik op de rechterrand van de kolomkop om de kolom snel breed genoeg te maken om de hele inhoud daarvan weer te geven.

Zie ook

- *Venster Alarmlijst, pagina 147*

10.5 Het venster met Live-beelden weergeven

Hoofdvenster >  > venster Alarmbeeld
of

Hoofdvenster >  > venster Alarmbeeld

Wanneer het venster Alarmbeeld wordt weergegeven, kunt u overschakelen naar het deelvenster voor live-beelden of opnamen.

Het beeldvenster weergeven:

- ▶ Klik in een venster Alarmbeeld op . Het beeldvenster wordt weergegeven.

Zie ook

- *Venster Alarmlijst, pagina 147*
- *Beeldvenster, pagina 129*

10.6 Overschakelen tussen alarmmodi van het venster Alarmbeeld

In het venster Alarmbeeld kunt u schakelen tussen de alarmmodi. De volgende modi zijn beschikbaar:

- Alarmmodus voor meerdere rijen
- Modus Enkele weergave

Overschakelen naar alarmmodus voor meerdere rijen:

- ▶ Klik op .

Overschakelen naar modus Enkele weergave:

- ▶ Klik op  of
dubbelklik op een willekeurige plaats in het venster Alarmbeeld
of
dubbelklik op een specifiek Alarmbeeld-deelvenster.



Bericht!

Als u op een willekeurige plaats in het venster Alarmbeeld klikt, schakelt het eerste deelvenster in het Alarmbeeld-deelvenster over naar de modus Enkele weergave. Als u dubbelklikt op een specifiek Alarmbeeld-deelvenster in het venster Alarmbeeld, schakelt dit specifieke Alarmbeeld-deelvenster over naar de modus Enkele weergave.

Zie ook

- *Alarmmodus (Alarmweergave), pagina 106*

10.7 Een workflow starten

Hoofdvenster >  > tabblad 
of

Hoofdvenster >  > tabblad 

Een workflow starten:

1. Selecteer de gewenste alarmingang en klik op .
Wanneer dit alarm is geconfigureerd om een workflow te forceren, wordt het actieplan weergegeven (als er een actieplan is geconfigureerd voor dit alarm). Aanvullend kunt u een opmerking invoeren, wanneer dit is geconfigureerd.
2. Voer de noodzakelijke handelingen uit.
3. Wis het alarm.

Zie ook

- *Venster Alarmlijst, pagina 147*

10.8 Het accepteren van een alarm ongedaan maken

Hoofdvenster >  > tabblad 

of

Hoofdvenster >  > tabblad 

Wanneer u het accepteren van een alarm ongedaan maakt, krijgt het alarm opnieuw de status Actief in uw alarmlijst, en verschijnt het weer in de alarmlijsten van alle gebruikers die het alarm oorspronkelijk ontvingen.

Het accepteren van een alarm ongedaan maken:

- ▶ Selecteer de geaccepteerde alarmingang en klik op  .
Het alarm wordt weer als actief weergegeven.

Zie ook

- *Venster Alarmlijst, pagina 147*

10.9

Gebbruikersgebeurtenis activeren

Hoofdvenster >  > klik op 

U kunt een gebruikersgebeurtenis activeren voor een geselecteerde Management Server van een Enterprise System die is geconfigureerd in Configuration Client.

- ▶ Klik met de rechtermuisknop op de gewenste  en klik op de gewenste gebruikersgebeurtenis-opdracht.
- ✓ De gebeurtenis wordt geactiveerd.

11 Functies van Inbraakcentrales beheren

U kunt verschillende functies van inbraakcentrales besturen vanuit de Operator Client.

11.1 Alarmsirenes uitschakelen

Hoofdvenster

U kunt alarmsirenes van een gebied van een inbraakcentrale uitschakelen als u de bijbehorende rechten hebt.

Een alarmsirene uitschakelen:

- ▶ Klik in de logische structuur of op een kaart met de rechtermuisknop op het gewenste



gebied en klik op **Bellen uitschakelen**.

De alarmsirene wordt uitgeschakeld.

11.2 Deuren besturen

Hoofdvenster

U kunt de volgende statussen van een inbraakcentrale voor een deur beheren vanuit de Operator Client:

- Een deur beveiligen.
- De beveiliging van een deur opheffen. De status verandert in vergrendeld.
- Vergrendel een deur.
- Een deur ontgrendelen. U kunt niet-vergrendelde deur vergrendelen of beveiligen.
- Een deur pauzeren.

De systeembeheerder kan de toestemming voor elk van deze functies beperken tot bepaalde gebruikersgroepen.

Als u een deur vergrendelt, kan een kaarthouder de deur met de kaart openen.

Als u een deur ontgrendelt, is de deur voor iedereen open.

Als u een deur beveiligt, kan niemand de deur openen, ook kaarthouders niet.

Een deur pauzeren betekent dat een vergrendelde deur enkele seconden wordt ontgrendeld en daarna weer wordt vergrendeld.

Besturen:

- ▶ Klik met de rechtermuisknop op een deur in de logische structuur of op een map en klik op de gewenste opdracht.

De volgende opdrachten zijn beschikbaar:

- **Vergrendelen / Ontgrendelen**
- **Beveiligen / Beveiliging opheffen**
- **Uit- en weer inschakelen**

Let op: de contextmenu's voor de besturing van een deur zijn niet beschikbaar als de status van deze deur onbekend is.

Zie ook

- *Gebruikte pictogrammen, pagina 109*

11.3 Een punt overslaan

Hoofdvenster

U kunt de status van een punt wijzigen in **Overbrugd** vanuit de Operator Client.

De systeembeheerder kan de toestemming voor deze functie beperken tot bepaalde gebruikersgroepen.

Wanneer u een punt overslaat, wijzigt u de status van het punt weer in normaal.

Een punt overslaan betekent dit dat punt geen alarm kan verzenden. Als u een punt overslaat, kan dat punt geen alarmen verzenden. Alarmen in behandeling worden ook verzonden, indien beschikbaar.

Overslaan of overslaan opheffen:

- ▶ Klik met de rechtermuisknop op een punt in de logische structuur of op een map en klik op de gewenste opdracht.

Let op: de contextmenu's voor overslaan en het opheffen van overslaan zijn niet beschikbaar als de status van het apparaat onbekend is.

Zie ook

- *Gebruikte pictogrammen, pagina 109*

11.3.1

Een partitie activeren

Hoofdvenster



U kunt de volgende statussen van een inbraakcentrale van een gebied beheren vanuit de Operator Client:

- Een partitie activeren.
- Een partitie deactiveren.
- Een partitie die niet gereed is voor activering, geforceerd activeren.

De systeembeheerder kan de toestemming voor elk van deze functies beperken tot bepaalde gebruikersgroepen.

Een partitie activeren:

- ▶ Klik in de logische structuur met de rechtermuisknop op de gewenste gedeactiveerde

partitie () en klik op **Activeren**. Het pictogram voor een geactiveerde partitie () wordt weergegeven.

Een partitie deactiveren:

- ▶ Klik in de logische structuur of op een kaart met de rechtermuisknop op de gewenste

geactiveerde partitie () en klik op **Deactiveren**. Het pictogram voor een

gedeactiveerde partitie () wordt weergegeven.

Een partitie geforceerd activeren:

- ▶ Klik in de logische structuur of op een kaart met de rechtermuisknop op de gewenste

gedeactiveerde partitie () en klik op **Geforceerd activeren**. Het pictogram voor een

geactiveerde partitie () wordt weergegeven.

Let op: de contextmenu's voor activeren en deactiveren zijn niet beschikbaar als de status van een apparaat onbekend is.

12 Een CCTV-bedieningspaneel gebruiken

In dit hoofdstuk wordt beschreven hoe BVMS Operator Client dient te worden gebruikt met een Bosch IntuiKey-bedieningspaneel of een KBD Universal XF-bedieningspaneel.

12.1 KBD Universal XF-bedieningspaneel gebruiken

Raadpleeg de instructiehandleiding die bij uw KBD-Universal XF-toetsenbord wordt geleverd en die beschikbaar is in de online productcatalogus.

Installeer de driver van de fabrikant voor u het bedieningspaneel aansluit.

U kunt het KBD-Universal XF-bedieningspaneel als een USB-toetsenbord gebruiken voor BVMS.











Sluit voor gebruik het bedieningspaneelsjabloon voor BVMS aan op het bedieningspaneel.

U kunt het bedieningspaneel configureren voor gebruik door een linkshandige operator.

Raadpleeg de installatiehandleiding die bij het KBD Universal XF-bedieningspaneel is meegeleverd.

12.1.1 Gebruikersinterface van het KBD Universal XF-bedieningspaneel

De volgende tabel geeft een overzicht van de pictogrammen op het bedieningspaneelsjabloon en de bijbehorende functies.

Pictogram	Functie
	Een gebruikersgebeurtenis activeren, alleen beschikbaar met enkele Management Server
	Audio aan/uit Knipperen geeft aan dat de functie is ingeschakeld.
	Start/stop alarmopname
	Schakel tussen de live-modus en afspelmmodus Knipperen geeft aan dat de functie is ingeschakeld.
	Geselecteerd deelvenster schakelen tussen live-modus en direct afspelen. Knipperen geeft aan dat de functie is ingeschakeld.
	Een sequentie laden. Voer een geldig sequentienummer in en bevestig dit met OK . Gebruik de afspelknoppen voor het besturen van de sequentie. Knipperen geeft aan dat de invoer van een nummer is vereist.
	Het aantal deelvensters verlagen
	Het aantal deelvensters verhogen
	Volledig scherm aan/uit
	Maximaliseren/geselecteerd deelvenster herstellen

Pictogram	Functie
ESC	Onderbreekt de invoer van een nummer. Druk twee keer op deze knop om geselecteerd deelvenster te sluiten.
OK	Bevestig de invoer van een nummer.
	PTZ-modus aan/uit. Knipperen geeft aan dat de functie is ingeschakeld.
	Selecteer een PTZ-positie. Voer een geldig preset-nummer in en bevestig dit met OK . Geknipper geeft aan dat de invoer van een nummer is vereist.
	Focus ver weg
	Focus dichtbij
	Iris gesloten
	Iris geopend
	Modus analoge monitor aan/uit. Voer een geldig monitornummer in, druk op OK , voer een geldig cameranummer in en druk op OK . Knipperen geeft aan dat de invoer van een nummer is vereist.
	De standaard Management Server instellen, alleen beschikbaar wanneer u zich aanmeldt bij Operator Client als gebruiker van een Enterprise User Group. Voer een geldig servernummer in en bevestig met OK . Geknipper geeft aan dat de invoer van een nummer is vereist.
	Terugspoelen (stapsgewijs)
	Achteruit afspelen
	Pauze
	Afspelen
	Vooruitspoelen (stapsgewijs)

Wanneer een knop niet is verlicht, heeft deze geen enkele functie. Alle verlichte knoppen hebben een functie.

Wanneer een knop knippert, betekent dit dat de functie actief is. Wanneer bijvoorbeeld de knop Afspelen knippert, betekent dit dat de afspeelmodus actief is. Druk op de knop om naar de andere status te schakelen. Als u op de knipperende Afspeelknop drukt, schakelt u bijvoorbeeld naar de live-modus.

Voer een getal in en bevestig met OK om de betreffende camera weer te geven in het geselecteerde deelvenster.

12.2 Gebruikersinterface van het Bosch IntuiKey-bedieningspaneel



Bericht!

Elke invoer op het bedieningspaneel wordt na enkele seconden gewist als er geen verdere invoer plaatsvindt.

In dit hoofdstuk wordt de gebruikersinterface van het Bosch IntuiKey-bedieningspaneel beschreven.

De volgende illustratie laat de verschillende interface-elementen zien van het bedieningspaneel:

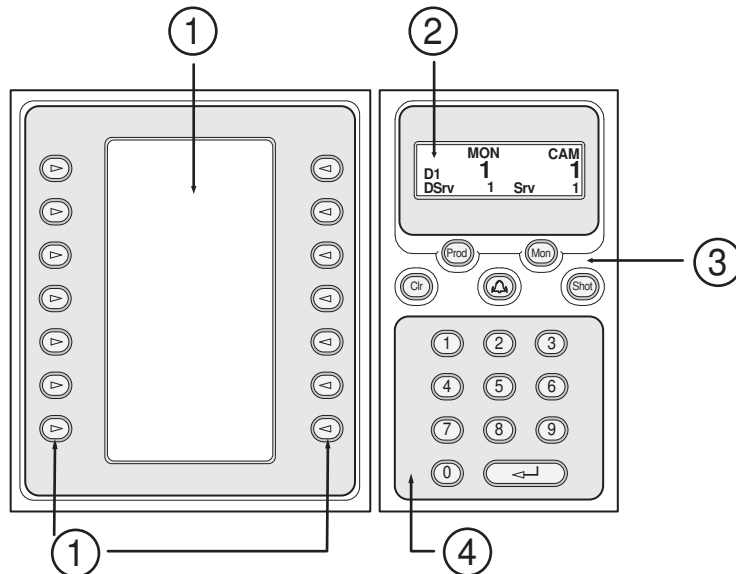

1	Softkeys en softkey-display	Hiermee kunt u gebruik maken van een vaste opdrachtenset of de logische structuur controleren. De opdrachten weergegeven in de softkey-display veranderen afhankelijk van de bedieningsmodus.
2	Statusweergave	Wordt dynamisch gewijzigd en geeft informatie weer over de huidige bedieningsmodus.
3	Functietoetsen	Hiermee kunt u bepaalde functies direct bedienen. Prod: Start een scan om het aangesloten werkstation te vinden. Als de scan is geslaagd, worden in de softkey-display, Terminal en Keyboard Control menu's weergegeven. Voor het selecteren van BVMSdrukt u op de Terminal softkey.

		<p>Mon: Hiermee kunt u een monitornummer ingeven (digitale of analoge monitor). Clr: Wist alle numerieke invoer of heeft een terugfunctie.</p> <p>: Wordt op dit moment niet ondersteund. Shot: Hiermee kunt u een vooraf ingestelde camerapositie selecteren of de selectiemodus verlaten.</p>
4	Cijfertoetsen met ENTER-toets	<p>Hiermee kunt u logische nummers invoeren. Het nummer wordt weergegeven in de statusweergave.</p> <p>Tenzij eerst de Mon of Shot toets wordt ingedrukt, kan een numerieke invoer worden opgevat als een logisch cameranummer. Hierna wordt de camera met het ingevoerde cijfer weergegeven in een deelvenster of een analoge monitor.</p>

12.2.1

Statusweergave

De statusdisplay wordt dynamisch gewijzigd om informatie over de huidige modus van het bedieningspaneel weer te geven.

De volgende illustratie laat de verschillende elementen van de statusdisplay zien:

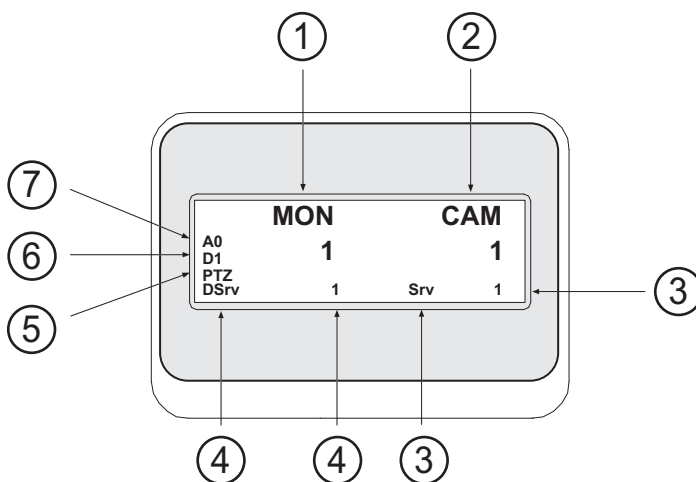

1	Monitor	Geeft de geselecteerde analoge monitor of het geselecteerde deelvensternummer weer.
2	Camera	Geeft het geselecteerde cameranummer weer.
3	Server	Geeft het servernummer van de Management Server weer waarop de huidig geselecteerde camera is geconfigureerd.

4	Standaard server	Geeft het servernummer van de Management Server van een Enterprise System weer die het bedieningspaneel gebruikt als standaard server. De logische structuur van deze server wordt weergegeven in de structuurmodus.
5	PTZ/JOGSHUTTLE	Geeft de huidige bedieningsmodus weer.
6	D1	Geeft het geselecteerde computermonitornummer weer.
7	A0	Geeft het geselecteerde analoge monitornummer weer.

12.3 Gebruik van een Bosch IntuiKey-bedieningspaneel aangesloten op een werkstation

Een bedieningspaneel aangesloten op een BVMS werkstation biedt uiteenlopende functies. Zowel de analoge als de digitale modus zijn verkrijgbaar.

Als het bedieningspaneel is aangesloten op een decoder wordt de ingestelde functie minder. Uitsluitend de analoge modus is verkrijgbaar.

Indien aangesloten op een werkstation dat gebruik maakt van een Enterprise System, moet u eerst de gewenste Management Server selecteren en vervolgens de camera die is geconfigureerd op deze Management Server.

Zie ook

- *Gebruikersinterface van het Bosch IntuiKey-bedieningspaneel, pagina 93*

12.3.1 Het bedieningspaneel starten

Het bedieningspaneel moet worden aangesloten op een COM-poort van een werkstation.

1. Start de Operator Client op het werkstation op.
2. Druk op de knop Prod .
Het bedieningspaneel scant op aangesloten apparaten.
3. Druk op de softkey Terminal.
De selectiemodus wordt weergegeven.

12.3.2 Bedieningsmodi invoeren

U kunt het bedieningspaneel in de volgende modi gebruiken:

- Selectiemodus
In deze modus kunt u een deelvenster selecteren door de joystick in de gewenste richting te verplaatsen.
- PTZ-modus
In deze modus kunt u vaste en PTZ-camera's, plattegronden en documenten in live-modus bedienen.
- Jogshuttle-modus
In deze modus kunt u camera's bedienen in de directe-weergave- of weergavemodus.

Om de selectiemodus in te voeren:

1. Start de Operator Client en het bedieningspaneel.
Of
2. Druk op ENTER om de PTZ- of jogshuttle-modus te verlaten en terug te gaan naar de selectiemodus.

Om de PTZ-modus in te voeren:

1. Selecteer een PTZ-camera.

2. Druk vervolgens op Shot.
Om een voorkeuze te starten, drukt u opnieuw op Shot, drukt u op het nummer van een voorkeuze en vervolgens op ENTER.

De jogshuttle-modus invoeren:

1. Weergavemodus starten.
2. Druk vervolgens op Shot.

De PTZ- of jogshuttle-modus verlaten:

- ▶ Druk op ENTER om de PTZ- of jogshuttle-modus te verlaten en start de selectiemodus opnieuw.

12.3.3

Camerabeelden weergeven

Voer een numerieke opdracht in om de camera met dit logische nummer in het actieve deelvenster of de analoge monitor.

Voor het weergeven van camera's van een Enterprise System selecteert u de Management Server waar deze camera's zijn geconfigureerd.

Schakelen tussen de analoge modus en werkstationmodus

- ▶ Druk Mon twee keer.

Een camera op een computermonitor weergeven

1. Overschakelen naar een digitale modus.
2. Druk eerst op Mon, vervolgens op 1 - 4 om de gewenste werkstationmonitor te selecteren, daarna op het nummer van het gewenste deelvenster en tot slot op ENTER. De nummering van de deelvensters loopt van links naar rechts en boven naar beneden.
3. Druk op het gewenste cameranummer en vervolgens op ENTER. De gewenste camerabeelden worden dan weergegeven. Voorbeeld: Druk op Mon, 412 en daarna op ENTER. Druk vervolgens op 7 en op ENTER. Camera 7 wordt weergegeven op het 12e deelvenster op werkstationmonitor 4.

Een Management Server van een Enterprise System selecteren:

1. Druk vervolgens op NEXT.
2. Druk op de softkey  en voer het servernummer in. Het servernummer wordt geconfigureerd in Configuration Client in de lijst

Servernummer.

Wanneer u nu het logische nummer van een camera invoert, wordt een camera weergegeven die is geconfigureerd op deze Management Server.

Een camera op een analoge monitor weergeven

1. Schakelen naar analoge modus.
2. Druk op Mon, daarna op het nummer van de gewenste monitor en vervolgens op ENTER. Monitornummers worden geconfigureerd in de Configuration Client.
3. Druk op het gewenste cameranummer en vervolgens op ENTER. De gewenste camerabeelden worden dan weergegeven. Voorbeeld: Druk op Mon, 3 en daarna op ENTER. Druk vervolgens op 4 en op ENTER. Camera 4 wordt weergegeven op de 3e analoge monitor.



Bericht!

Wanneer u een PTZ-camera oproept met een numerieke opdracht, schakelt het systeem automatisch naar de PTZ-modus.

12.3.4

Gebruik van de joystick

In de selectiemodus kan de joystick voor de volgende functies worden gebruikt:

- Beweeg de joystick om een deelvenster te selecteren.

In de PTZ-modus kan de joystick voor de volgende functies worden gebruikt:

- Maak met de joystick een draaiende beweging om in- en uit te zoomen.
- Beweeg de joystick horizontaal of verticaal om met een PTZ-camera een draai- of kantelbeweging uit te voeren.
- Gebruik Focus en Iris knoppen voor een PTZ-camera.

In de jogshuttle-modus moet met de joystick worden gedraaid om de volgende functies te kunnen gebruiken:

- Vooruit-/terugspoelen zolang als u draait.
- De terugspoelsnelheid wijzigen: de snelheid hangt af van het aantal graden dat de camera wordt gedraaid.
- Een video stoppen tijdens het afspelen.

In de jogshuttle-modus moet met de joystick worden gedraaid om de volgende functies te kunnen gebruiken:

- Omhoog- of omlaag bewegen wanneer de video wordt gestopt: Vooruit-/terugspoelen.
- Omhoog- of omlaag bewegen wanneer de video wordt afgespeeld: De terugspoelsnelheid instellen.
- Naar rechts/links bewegen: Pauze en in stappen vooruit/achteruit.

In de jogshuttle mode kunt u met de knoppen Focus en Iris de volgende functie gebruiken:

- Druk op Focus of Iris om de haarlijn op de tijdslijn voor- of achterwaarts te verplaatsen. Focus verplaatst de haarlijn met een langere periode voorwaarts of achterwaarts; Iris verplaatst de haarlijn met een kortere periode voorwaarts of achterwaarts.

Afspeelmodus:

- Om het systeem in de huidige afspeelsnelheid te vergrendelen, drukt u op de knop Shot, terwijl u met de joystick draaiende bewegingen maakt.

12.3.5

Softkeys gebruiken

De volgende bedieningsmodi zijn beschikbaar:

- Logische structuur-modus
U gebruikt deze bedieningsmodus voor het bedienen van apparaten die beschikbaar zijn in de logische structuur van de Operator Client.
- Opdrachtmodus
U gebruikt deze modus om opdrachten te versturen zoals voor het overschakelen naar de terugspoelmodus.

Schakelen tussen de logische structuur-modus en de opdrachtmodus:

1. In de logische structuur-modus: druk op de linker softkey Level Up zo vaak als nodig is om het hoofdniveau weer te geven en druk vervolgens op de softkey Exit om de opdrachtmodus weer te geven.
of
2. In de opdrachtmodus: druk op de Tree Mode-softkey.

Voor het gebruiken van de logische structuur-modus:

- ▶ Schakel over naar de logische structuur-modus.

Rechterkant van het softkeydisplay:

- ▶ Druk op een softkey om het onderdeel te bedienen (bijv. om een camera weer te geven of naar een relais over te schakelen).

Als u op een plattegrond of een map (zwarte achtergrond) drukt, wordt deze naar de linkerkant verplaatst. De inhoud wordt aan de rechterkant weergegeven.

Linkerkant van het softkeydisplay:

1. Druk op een softkey aan de linkerkant om een map of plattegrond te selecteren en de inhoud daarvan aan de rechterkant van het softkeydisplay weer te geven.
Om een plattegrond weer te geven, drukt u eerst één keer op de softkey om deze te markeren (met een rechthoek) en daarna nog een keer om de plattegrond weer te geven in het geselecteerde deelvenster.
2. Druk op Level Up om het hoogste niveau van de logische structuur te openen.
3. Druk op UP om de selectie omhoog te verplaatsen of op DOWN om de selectie omlaag te verplaatsen.

De volgende afbeeldingen geven een voorbeeld van de logische structuur en de weergave daarvan op het softkeydisplay van het bedieningspaneel.

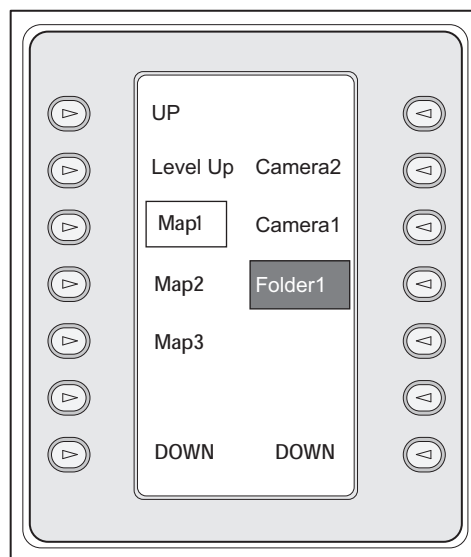
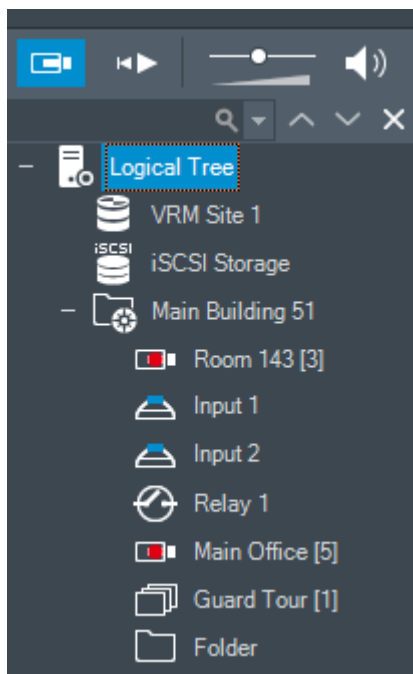





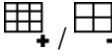

De opdrachtmodus gebruiken:

1. Overschakelen naar de opdrachtmodus.
2. Druk op een softkey om de gewenste opdracht uit te voeren.

De volgende opdrachten zijn beschikbaar:

- : een sequentie laden. Voer in **Status Display** het sequentienummer in.
- : sequentie afspelen, pauzeren
- : sequentie stap vooruit/achteruit
- : maximaliseren/geselecteerd deelvenster herstellen
- : geselecteerd deelvenster sluiten
- : schakelen tussen de live-modus en afspeelmodus
- : geselecteerd deelvenster schakelen tussen live-modus en directe weergave

- : meer rijen met deelvensters weergeven / minder rijen met deelvensters weergeven
Opmerking: u kunt niet meer rijen met deelvensters weergeven dan het geconfigureerde maximum, dat is ingesteld door een parameter in de BVMS Configuration Client.
 -  / **REC**: alarmopname starten/stoppen
 -  Audio aan/uit
 - **VOLGENDE**: naar de volgende pagina overschakelen
 - : een gebruikersgebeurtenis activeren (1-4), alleen beschikbaar met enkele Management Server
 - : de standaard Management Server instellen, alleen beschikbaar wanneer u zich aanmeldt bij Operator Client als gebruiker van een Enterprise User Group.
 - : deelvensterbalken aan/uit
 - : volledig scherm aan/uit
- U kunt niet meer rijen met deelvensters weergeven dan het geconfigureerde maximum, dat is ingesteld via een parameter

12.4

Gebruik van een Bosch IntuiKey-bedieningspaneel aangesloten op een decoder

Een bedieningspaneel aangesloten op een decoder geeft u toegang tot de Management Server zonder Operator Client software. U moet zich daarom aanmelden. Uitsluitend de analoge modus is verkrijgbaar.

12.4.1

Het bedieningspaneel starten

Na het starten van het bedieningspaneel moet u zich aanmelden bij de Management Server.



Bericht!

Alleen gebruikers van BVMS met uitsluitend uit cijfers bestaande wachtwoorden kunnen de analoge modus van een Bosch IntuiKey-bedieningspaneel gebruiken.

De gebruiker moet toegangsrechten hebben voor de decoder die is aangesloten op het Bosch IntuiKey-bedieningspaneel.

Het bedieningspaneel starten:

- ▶ Druk op de softkey Terminal.

Het volgende aanmelddisplay wordt weergegeven:

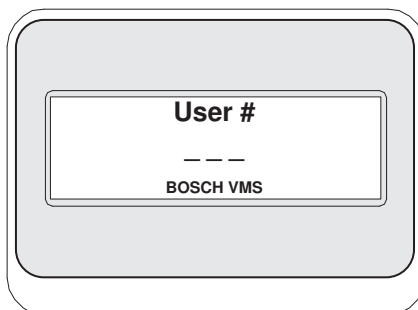

- ▶ Voer de gebruikersnaam in.

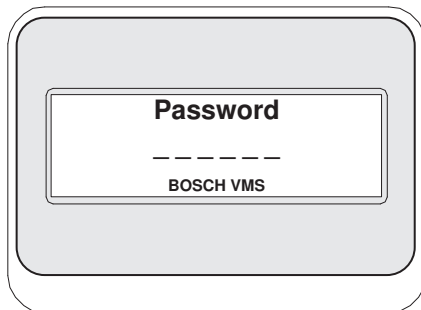

Na een succesvolle aanmelding worden de Terminal en Keyboard Control softkeys op het softkeydisplay weergegeven.

12.4.2

Camerabeelden weergeven

1. Druk op Mon, daarna op het nummer van de gewenste monitor en vervolgens op ENTER. Monitornummers worden geconfigureerd in de Configuration Client.
2. Druk op het gewenste cameranummer en vervolgens op ENTER. De gewenste camerabeelden worden dan weergegeven. Voorbeeld: Druk op Mon, 3 en daarna op ENTER. Druk vervolgens op 4 en op ENTER. Camera 4 wordt weergegeven op de 3e analoge monitor. Wanneer de geselecteerde monitor een PTZ-camera weergeeft, schakelt het bedieningspaneel automatisch naar de PTZ-modus.

12.4.3

Gebruik van de joystick

Met de joystick kunt u de volgende functies gebruiken:

- Maak met de joystick een draaiende beweging om in- en uit te zoomen.
- Beweeg de joystick horizontaal of verticaal om met een PTZ-camera een draai- of kantelbeweging uit te voeren.
- Gebruik Focus en Iris knoppen voor een PTZ-camera.

12.4.4

Softkeys gebruiken

De volgende bedieningsmodus is beschikbaar:

- Opdrachtmodus

Voor het gebruiken van de opdrachtmodus:

- ▶ Druk op een softkey op de gewenste opdracht uit te voeren.

De volgende opdrachten zijn beschikbaar:

- Start /stop alarmopname
- Afmelden

13 Gebruikersinterface

Dit hoofdstuk bevat informatie over alle vensters die beschikbaar zijn in de Operator Client van BVMS.

Zie ook

- Live-modus, pagina 101
- Afspeelmodus, pagina 103
- Alarmmodus (Alarmweergave), pagina 106

13.1 Live-modus

Hoofdenster > 

De live-modus wordt altijd automatisch geactiveerd zodra u zich aanmeldt.

Hiermee kunt u alle besturingselementen naar wens verplaatsen, vergroten of verkleinen, of verbergen.

Klik met de rechtermuisknop om het snelmenu te openen.



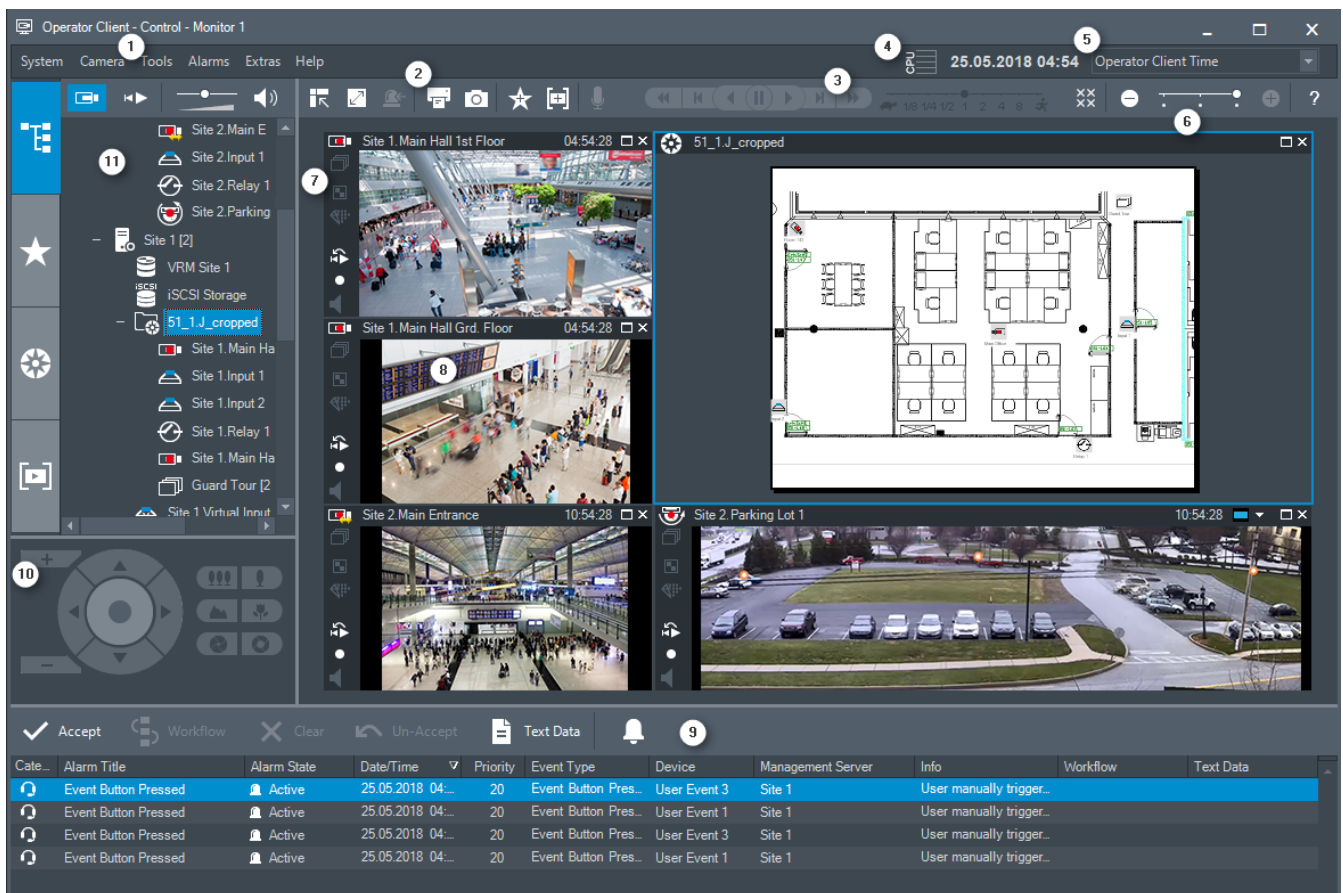

Als een inkomend alarm een lagere prioriteit heeft dan het beeldvenster dat op dat moment

wordt weergegeven, begint het tabblad  te knippen om een alarm aan te geven.

Als een inkomend alarm een hogere prioriteit heeft dan het beeldvenster dat op dat moment wordt weergegeven, wordt het inkomende alarm automatisch weergegeven (automatisch pop-up-alarm).



1	Menubalk	In deze balk kunt u menuopdrachten selecteren.
----------	----------	--

2	Werkbalk	Hierop worden de beschikbare knoppen weergegeven. Wijs een pictogram aan om een schermtip weer te geven.
3	Bedieningselementen voor afspelen	Hiermee kunt u live-beelden, opgenomen camerabeelden of reeksen alarmbeelden afspelen.
4	Prestatiemeter	Geeft het CPU-gebruik en het gebruik van het geheugen weer.
5	Tijdzonekiezer	Kies een optie voor de tijdzone die in de meeste tijdgerelateerde velden moet worden weergegeven. Alleen beschikbaar als ten minste één Management Server of unmanaged site in de logische structuur zich in een andere tijdzone bevindt dan uw Operator Client.
6	Besturingselementen voor deelvensters	Hiermee kunt u het gewenste aantal deelvensters selecteren en alle deelvensters sluiten.
7	Beeldvenster	Binnen dit venster worden de deelvensters weergegeven. U kunt de deelvensters binnen dit beeldvenster indelen.
8	Deelvenster	Geeft een camera, een plattegrond, een afbeelding of een document (HTML-bestand) weer.
9	Venster  Alarmlijst	In deze lijst worden alle alarmen weergegeven die door het systeem worden gegenereerd. In deze lijst kunt u een alarm accepteren of wissen, of een workflow starten door bijvoorbeeld een e-mailbericht te verzenden naar een medewerker van de technische dienst. De alarmlijst wordt niet weergegeven wanneer de verbinding met de Management Server is verbroken.
10	Venster  PTZ-besturing	In dit venster kunt u een PTZ-camera besturen.
11	Venster  Logische structuur	In dit venster worden de apparaten weergegeven die toegankelijk zijn voor de gebruikersgroep waar u deel van uitmaakt. Hier kunt u een apparaat selecteren en toewijzen aan een deelvenster.
	Venster  Favorietenstructuur	In dit venster kunt u de apparaten uit de logische structuur naar wens indelen.
	Venster  Bladwijzers	In dit venster kunt u bladwijzers beheren.

	 <p>Venster Plattegrond</p>	<p>In dit venster wordt een plattegrond weergegeven. Hiermee kunt u de plattegrond verslepen om een bepaald gedeelte van de plattegrond weer te geven. Indien geactiveerd wordt automatisch een plattegrond weergegeven voor elke camera die wordt weergegeven in een deelvenster. In dit geval moet de camera worden geconfigureerd op een plattegrond.</p>
--	---	--

Zie ook

- *Menuopdrachten, pagina 113*
- *Venster Logische structuur, pagina 124*
- *Venster Favorietenstructuur, pagina 124*
- *Venster PTZ-besturing, pagina 128*
- *Venster Monitoren, pagina 128*
- *Beeldvenster, pagina 129*
- *Deelvenster, pagina 130*
- *Venster Alarmlijst, pagina 147*

13.2**Afspelmodus**

Hoofdvenster >

Klik met de rechtermuisknop om het snelmenu te openen.







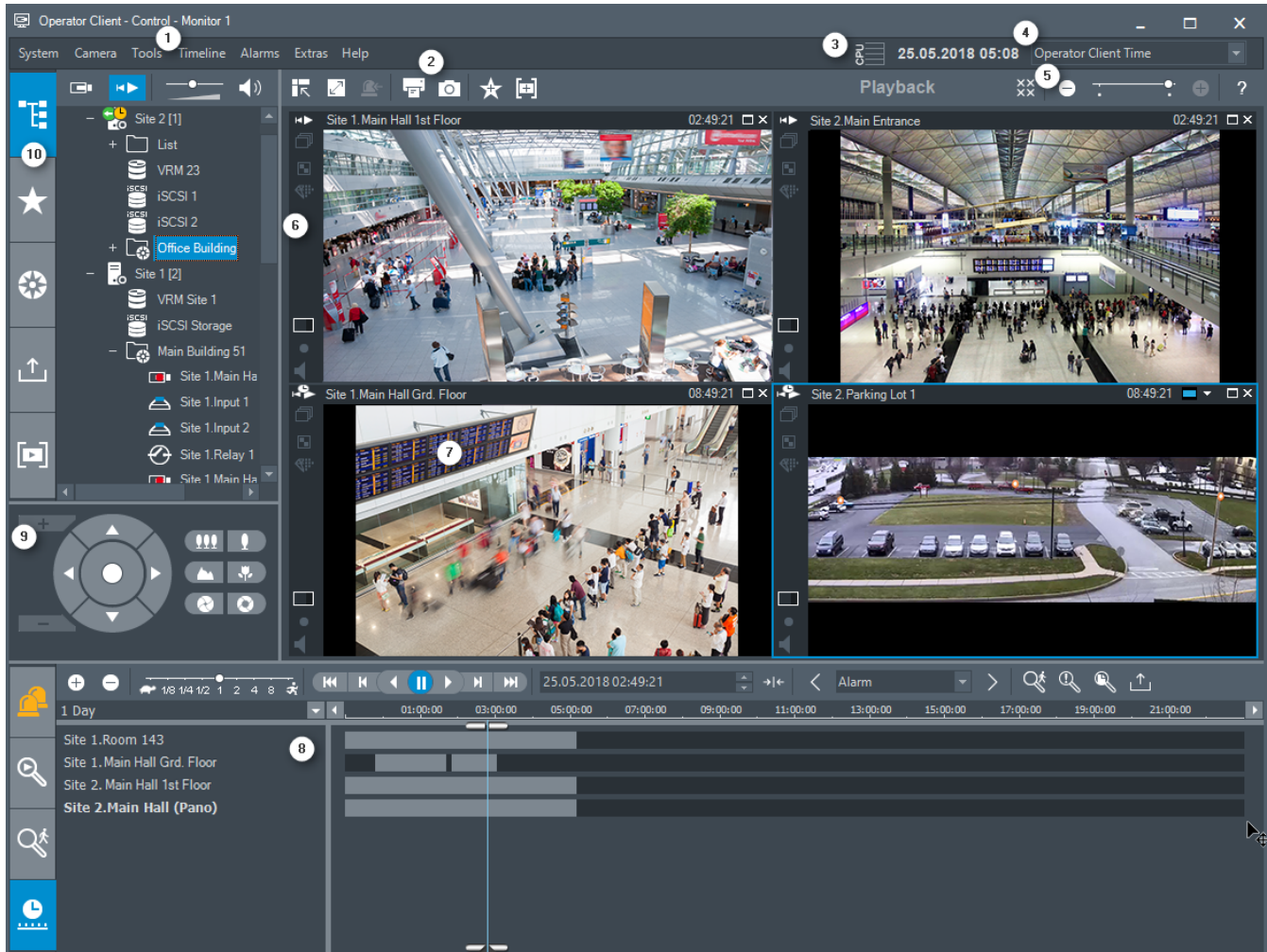

Als een inkomend alarm een lagere prioriteit heeft dan het beeldvenster dat op dat moment





wordt weergegeven, begint het tabblad te knipperen om een alarm aan te geven. Als een inkomend alarm een hogere prioriteit heeft dan het beeldvenster Live of Afspelen, wordt het venster Alarmbeeld automatisch weergegeven. De prioriteiten worden geconfigureerd in Configuration Client.



1	Menubalk	In deze balk kunt u menuopdrachten selecteren.
2	Werkbalk	Hierop worden de beschikbare knoppen weergegeven. Wijs een pictogram aan om een schermtip weer te geven.
3	Prestatiemeter	Geeft het CPU-gebruik en het gebruik van het geheugen weer.
4	Tijdzonekiezer	Kies een optie voor de tijdzone die in de meeste tijdgerelateerde velden moet worden weergegeven. Alleen beschikbaar als ten minste één Management Server of unmanaged site in de logische structuur zich in een andere tijdzone bevindt dan uw Operator Client.
5	Besturingselement en voor deelvensters	Hiermee kunt u het gewenste aantal deelvensters selecteren en alle deelvensters sluiten.
6	Beeldvenster	Binnen dit venster worden de deelvensters weergegeven. U kunt de deelvensters binnen dit beeldvenster indelen.
7	Deelvenster	Geeft een camera, een plattegrond, een afbeelding of een document (HTML-bestand) weer.

8	 Venster Tijlijn	Met dit venster kunt u navigeren binnen de opgenomen video's.
	 Venster Resultaten beweging zoeken	Hiermee kunt u beweging zoeken.
	 Venster Resultaten video zoeken	Met dit venster kunt u opgenomen video's zoeken.
	 Venster Alarmlijst	Geeft alle alarmen weer die het systeem genereert. In deze lijst kunt u een alarm accepteren of wissen, of een workflow starten door bijvoorbeeld een e-mailbericht te verzenden naar een medewerker van de technische dienst. De alarmlijst wordt niet weergegeven wanneer de verbinding met de Management Server is verbroken.
9	 Venster Monitoren (alleen beschikbaar als ten minste één analoge-monitorgroep is geconfigureerd)	Hier worden de geconfigureerde analoge-monitorgroepen weergegeven. Hiermee kunt u naar de volgende of vorige analoge-monitorgroep schakelen indien deze beschikbaar is. Let op: Het tabblad Monitoren is niet zichtbaar wanneer uw Operator Client is aangesloten op meer dan één Management Server.
	 Venster PTZ-besturing	In dit venster kunt u een PTZ-camera besturen.
10	 Venster Logische structuur	In dit venster worden de apparaten weergegeven die toegankelijk zijn voor de gebruikersgroep waar u deel van uitmaakt. Hier kunt u een apparaat selecteren en toewijzen aan een deelvenster.
	 Venster Favorietenstructuur	Hiermee kunt u de apparaten uit de logische structuur naar wens indelen.





	 Venster Plattegrond	In dit venster wordt een plattegrond weergegeven. Hiermee kunt u de plattegrond verslepen om een bepaald gedeelte van de plattegrond weer te geven. Indien geactiveerd wordt automatisch een plattegrond weergegeven voor elke camera die wordt weergegeven in een deelvenster. In dit geval moet de camera worden geconfigureerd op een plattegrond.
	 Venster Geëxporteerde bestanden	Hiermee kunt u geëxporteerde videogegevens laden om ze weer te geven of om naar bepaalde gegevens te zoeken.
	 Venster Bladwijzers	Hiermee kunt u bladwijzers beheren.

Zie ook

- *Menuopdrachten, pagina 113*
- *Venster Logische structuur, pagina 124*
- *Venster Favorietenstructuur, pagina 124*
- *Exportvenster, pagina 126*
- *Venster Plattegrond, pagina 127*
- *Venster PTZ-besturing, pagina 128*
- *Venster Monitoren, pagina 128*
- *Beeldvenster, pagina 129*
- *Deelvenster, pagina 130*
- *Venster Tijdlijn, pagina 130*
- *Venster Resultaten beweging zoeken, pagina 146*
- *Venster Resultaten video zoeken, pagina 146*
- *Venster Alarmlijst, pagina 147*

13.3

Alarmmodus (Alarmweergave)

Hoofdvenster >  of  > tabblad  > kies een alarm > 

In het venster Alarmbeeld worden live-videobeelden of direct afgespeelde videobeelden van een camera weergegeven in geval van een alarm. Het venster Alarmbeeld wordt automatisch weergegeven als het inkomende alarm een hogere prioriteit heeft dan het beeldvenster voor livebeelden of video-opnames. De prioriteiten worden geconfigureerd in Configuration Client. In dit venster kunt u de beelden van de alarmcamera's weergeven. Alarmcamera's worden geconfigureerd in de Configuration Client.

Als een inkomend alarm een lagere prioriteit heeft dan het beeldvenster dat op dat moment

wordt weergegeven, begint het tabblad  te knipperen om een alarm aan te geven. Als meer alarmen worden weergegeven dan het aantal beschikbare rijen in het venster Alarmbeeld, worden de beelden in de laatste rij beurtelings getoond. U kunt de camerasequentie besturen met de bedieningselementen op de werkbalk van het venster Alarmbeeld. In de laatste rij kunnen videobeelden niet direct worden afgespeeld.







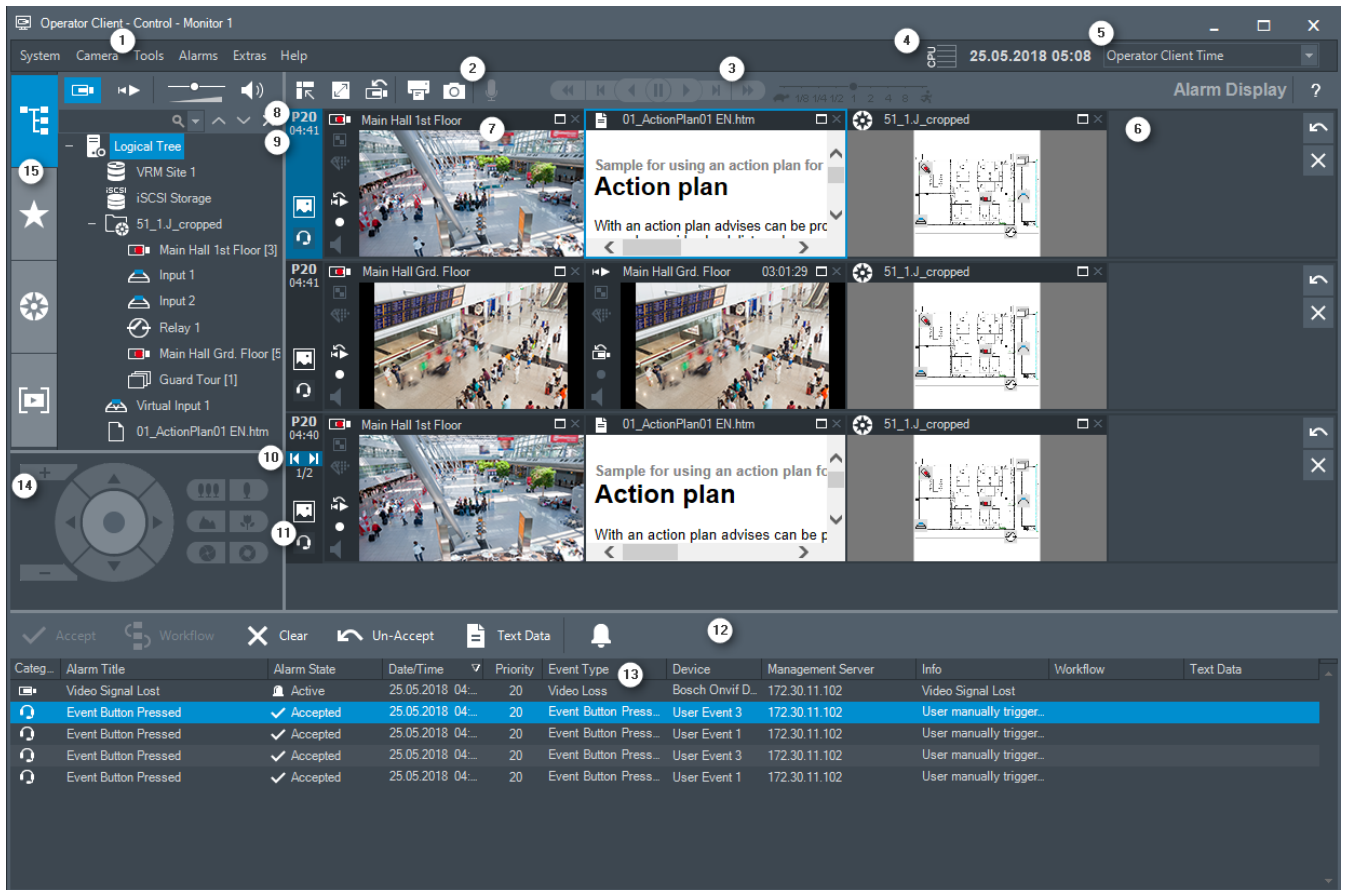

Bericht!

Een plattegrond die wordt weergegeven in een alarmbeeld-deelvenster is geoptimaliseerd voor weergave en bevat alleen de eerste weergave van het basis .dwf-bestand.



1	Menubalk	In deze balk kunt u menuopdrachten selecteren.
2	Werkbalk	Hierop worden de beschikbare knoppen weergegeven. Wijs een pictogram aan om een schermtip weer te geven.
3	Bedieningselementen voor afspelen	Hiermee kunt u live-beelden, opgenomen camerabeelden of reeksen alarmbeelden afspelen.
4	Prestatiemeter	Geeft het CPU-gebruik en het gebruik van het geheugen weer.
5	Tijdzonekiezer	Kies een optie voor de tijdzone die in de meeste tijdgerelateerde velden moet worden weergegeven. Alleen beschikbaar als ten minste één Management Server unmanaged site in de logische structuur zich in een andere tijdzone bevindt dan uw Operator Client.
6	Venster Alarmbeeld	Binnen dit venster worden de Alarmbeeld-deelvensters weergegeven.

7	Deelvenster Alarmbeeld	Geeft een camera, een plattegrond, een afbeelding of een document (HTML-bestand) weer.
8	Alarmprioriteit	Geeft de prioriteitswaarde aan die is geconfigureerd in de Configuration Client voor het gedrag van de automatische weergave.
9	Tijd	Geeft het tijdstip weer waarop het alarm werd geactiveerd.
10	Knoppen Alarmvolgorde	Klik hierop om het vorige of volgende Alarmbeeld-deelvenster weer te geven.
11	Aantal alarmen	Toont het aantal alarmen dat momenteel wordt weergegeven en het totale aantal alarmen.
12	Venster  Alarmlijst	In deze lijst worden alle alarmen weergegeven die door het systeem worden gegenereerd. In deze lijst kunt u een alarm accepteren of wissen, of een workflow starten door bijvoorbeeld een e-mailbericht te verzenden naar een medewerker van de technische dienst. De alarmlijst wordt niet weergegeven wanneer de verbinding met de Management Server is verbroken.
13	Type gebeurtenis	Geeft het type gebeurtenis weer waardoor het alarm werd geactiveerd.
14	Venster  Monitoren (alleen beschikbaar als ten minste één analoge-monitorgroep is geconfigureerd)	Hier worden de geconfigureerde analoge-monitorgroepen weergegeven. Hiermee kunt u naar de volgende of vorige analoge-monitorgroep schakelen indien deze beschikbaar is. Opmerking: Het tabblad Monitoren is niet zichtbaar wanneer uw Operator Client is aangesloten op meer dan één Management Server.
	Venster  PTZ-besturing	In dit venster kunt u een PTZ-camera besturen.
15	Venster  Logische structuur	In dit venster worden de apparaten weergegeven die toegankelijk zijn voor de gebruikersgroep waar u deel van uitmaakt. Hier kunt u een apparaat selecteren en toewijzen aan een deelvenster.
	Venster  Favorietenstructuur	Hiermee kunt u de apparaten uit de logische structuur naar wens indelen.
	Venster  Bladwijzers	Hiermee kunt u bladwijzers beheren.

	 <p>Venster Plattegrond</p>	<p>In dit venster wordt een plattegrond weergegeven. Hiermee kunt u de plattegrond verslepen om een bepaald gedeelte van de plattegrond weer te geven.</p> <p>Indien geactiveerd wordt automatisch een plattegrond weergegeven voor elke camera die wordt weergegeven in een deelvenster. In dit geval moet de camera worden geconfigureerd op een plattegrond.</p>
		<p>Hiermee schakelt u over naar de alarmmodus voor meerdere rijen.</p>
		<p>Hiermee schakelt u over naar de alarmmodus Enkele weergave.</p>

Zie ook

- Menuopdrachten, pagina 113
- Venster Logische structuur, pagina 124
- Venster Favorietenstructuur, pagina 124
- Venster Plattegrond, pagina 127
- Venster PTZ-besturing, pagina 128
- Venster Monitoren, pagina 128
- Beeldvenster, pagina 129
- Deelvenster, pagina 130
- Venster Alarmlijst, pagina 147

13.4 Gebruikte pictogrammen

De volgende tabel geeft de pictogrammen weer die worden gebruikt in de Operator Client. Raadpleeg het hoofdstuk *Venster Tijdlijn, pagina 130* voor de pictogrammen die worden gebruikt op de tijdlijn.

Sommige van de volgende pictogrammen zijn niet beschikbaar in BVMS Archive Player.

 : Hoofdknooppunt van de logische structuur (door de gebruiker toegewezen naam van de logische structuur).

 : Operator Client is verbonden met een Management Server.

 : Er is een nieuwe configuratie beschikbaar. Meld u af en meld u vervolgens opnieuw aan om deze te accepteren.

 : Management Server heeft een oudere versie.

 : Account is uitgeschakeld. Meld u af en opnieuw aan en wijzig het wachtwoord.

 : klik om alle geopende deelvensters te sluiten. Dit pictogram heeft dezelfde functie als de sneltoets voor het sluiten van alle deelvensters.

 : Geeft een apparaat voor beeldanalyse aan.

-  : Geeft een niet-beheerde site aan die niet is verbonden.
-  : Geeft een niet-beheerde site aan in een andere tijdzone dan de Operator Client-computer.
-  : Geeft een niet-beheerde site aan waarmee verbinding wordt gemaakt.
-  : Geeft een niet-beheerde site aan die volledig is verbonden. Dit betekent dat alle apparaten van deze site zijn verbonden.
-  : Geeft een niet-beheerde site aan die gedeeltelijk is verbonden. Dit betekent dat niet alle apparaten van deze site zijn verbonden.
-  : Klik om alle verbonden niet-beheerde sites los te koppelen. Gedeeltelijk verbonden sites worden niet losgekoppeld.
-  : geeft een panoramische camera aan.
-  : inbraakcentrale.
-  : partitie die is geconfigureerd in een inbraakcentrale.
-  : partitie is geactiveerd.
-  : partitie is gedeactiveerd.
-  : Punt is geconfigureerd in een inbraakcentrale en heeft de status Niet overgeslagen.
-  : Punt heeft de status Overgeslagen.
-  : Punt verkeert in alarmstatus.
-  : Deur die is geconfigureerd in een inbraakcentrale
-  : Deur is beveiligd.
-  : Deur is vergrendeld.
-  : Deur is ontgrendeld.
-  : Licentie niet beschikbaar
-  : Niet verbonden
-  : Primaire VRM
-  : Secundaire VRM



: Primaire failover-VRM



: Secundaire failover-VRM



: Duidt de bron aan van de weergegeven opnamen: primaire VRM-opnamen. Klik op de werkbalk van het beeldvenster om de opnamebron te wijzigen (alleen beschikbaar als secundaire VRM of ANR is geconfigureerd).



: Duidt de bron aan van de weergegeven opnamen: secundaire VRM-opnamen. Klik op de werkbalk van het beeldvenster om de opnamebron te wijzigen.



: Duidt aan dat de opnamen door ANR worden weergegeven. Klik op de werkbalk van het beeldvenster om de opnamebron te wijzigen.



: Duidt aan dat de opnamen door de primaire failover-VRM worden weergegeven. Klik op de werkbalk van het beeldvenster om de opnamebron te wijzigen (alleen beschikbaar als secundaire VRM of ANR is geconfigureerd).



: Duidt aan dat de opnamen door de secundaire failover-VRM worden weergegeven. Klik op de werkbalk van het beeldvenster om de opnamebron te wijzigen.



: Duidt aan dat de opnamen door de encoder worden weergegeven. Klik op de werkbalk van het beeldvenster om de opnamebron te wijzigen (alleen beschikbaar als secundaire VRM of ANR is geconfigureerd).



: Duidt aan dat de opnamen door de encoder worden weergegeven. Klik op de werkbalk van het beeldvenster om de opnamebron te wijzigen.



: tekstgegevens beschikbaar



: tekstgegevens niet beschikbaar



: Niet beschikbaar. Voor een Management Server: Geen configuratie beschikbaar



: Niet verbonden



: Niet geautoriseerd



: Live-modus



: Afspeelmodus



: Management Server bevindt zich in een andere tijdzone.



: Schuifregelaar om het geluidsvolume van alle beeldvensters aan te passen.



: Audio aan/uit



: Klik om de werkbalk van elk beeldvenster weer te geven/te verbergen.



: Klik om het beeldvenster in volledige schermweergave weer te geven.

-  : klik hier om minder rijen met deelvensters weer te geven.
-  : klik hier om meer rijen met deelvensters weer te geven.
-  : schuifregelaar om rijen met deelvensters te wijzigen.
-  : Klik om een afbeelding van het geselecteerde beeldvenster af te drukken.
-  : Klik om een afbeeldingbestand op te slaan van het geselecteerde beeldvenster.
-  : Klik om een favoriete weergave toe te voegen.
-  : klik hier om een bladwijzer toe te voegen.
-   : Klik en houd ingedrukt om via de luidsprekers van een encoder waarvoor audio is geconfigureerd, te spreken. De knop is actief wanneer in een deelvenster een encoder met audiofunctie is geselecteerd.
-  : Map met verschillende items
-  : map met verschillende items waaraan een plattegrond is toegewezen
-  : Camera
-  /  : verbinding verbroken
-  : Opnamecamera
-  : Beeldverlies
-  : Matrixcamera
-  : camera met plaatselijke opslag
-  : DVR-camera
-  : DiBos-camera
-  : DiBos-camera die opnamen maakt
-  : Status onbekend
-  : Te helder
-  : Te donker
-  : Te veel ruis
-  : Referentiecontrole mislukt (bijvoorbeeld omdat de camera is verplaatst)
-  : relais





-  /  : ingangen
-  : Opdrachtscript
-  : Document
-  : camerasequentie
-  : Camerasequentie is onderbroken
-  : Camerasequentie wordt afgespeeld.
-  : Digitaal zoomen
-  : Transcodering ingeschakeld
-  : Handmatige alarmopname
-  : direct afspelen
-  : Hoofdknooppunt van de structuur van Favorieten
-  : Klik om het venster Alarmbeeld weer te geven (alleen beschikbaar als alarmen in behandeling zijn).
-  : Klik om de live- of afspeelmodus opnieuw weer te geven wanneer het venster Alarmbeeld wordt weergegeven.

Zie ook

– *Venster Tijdlijn, pagina 130*

13.5

Menuopdrachten

Opdrachten menu Systeem		
	Afspeelmodus / Live-modus	Schakelen tussen afspeelmodus en live-modus afhankelijk van de huidige status.
	Wachtwoord wijzigen...	Een dialoogvenster openen waarin u een nieuw wachtwoord kunt invoeren.
	Afmelden	Het programma afsluiten en het dialoogvenster voor het aanmelden weergeven.
	Afsluiten	Het programma afsluiten.
Opdrachten menu Camera		
	Beeld opslaan...	Een dialoogvenster openen waarin u een beeld van de geselecteerde camera kunt opslaan.

	Beeld afdrukken...	Een dialoogvenster openen waarin u een beeld van de geselecteerde camera kunt afdrukken.
	Geluid aan / Geluid uit	Het geluid van de geselecteerde camera in- of uitschakelen.
	Camera opnemen	De opname van de beelden van de geselecteerde camera starten. Hierbij wordt het kwaliteitsniveau van de alarmopnamemodus gebruikt.
	Direct afspelen	De beelden van de geselecteerde camera afspelen vanaf de geconfigureerde terugspoeltijd. (niet in de afspeelmodus)
	Referentiebeeld...	Het dialoogvenster Referentiebeeld weergeven voor het geselecteerde deelvenster. (niet in de afspeelmodus)
	Sluiten	Het geselecteerde deelvenster sluiten.
Opdrachten menu Tools		
	Zoeken in logboek	Het dialoogvenster Zoekparameters selecteren en Logboekresultaten weergeven. Wanneer u zich hebt aangemeld als gebruiker van een Enterprise User Group wordt het dialoogvenster Selecteer een server weergegeven.
	Video zoeken	Alleen beschikbaar in weergavemodus. Klik hierop om het dialoogvenster Zoekparameters selecteren weer te geven.
	Deelvensterbalken weergeven/verbergen	De balken van de deelvensters verbergen of weergeven.
	Minder deelvensterrijen weergeven	Hiermee wordt het aantal rijen met deelvensters dat wordt weergegeven in het beeldvenster verminderd.
	Meer deelvensterrijen weergeven	Hiermee wordt het aantal rijen met deelvensters dat wordt weergegeven in het beeldvenster verhoogd. Opmerking: U kunt niet meer rijen met deelvensters weergeven dan het geconfigureerde maximum, dat is ingesteld door een parameter in de Configuration Client van BVMS.
Opdrachten in menu Tijdslijn (alleen afspeelmodus)		
	Eerste opname	Verplaatst de haarlijn naar de oudste opname.
	Laatste opname	Verplaatst de haarlijn naar de laatste opname.

	Afspelen	Speelt voorwaarts vanaf de huidige positie van de haarlijn.
	Pauze	Stopt afspelen bij de huidige positie. Klik op Afspelen om door te gaan.
	Omgekeerd afspelen	Speelt terugwaarts vanaf de huidige positie van de haarlijn.
	Video beveiligen...	Geeft het dialoogvenster Video beveiligen weer.
	Beveiliging van video opheffen...	Geeft het dialoogvenster Beveiliging van video opheffen weer.
	Video beperken...	Geeft het dialoogvenster Video beperken weer.
	Beperking van video opheffen...	Geeft het dialoogvenster Beperking van video opheffen weer.
	Video verwijderen...	Geeft het dialoogvenster Video verwijderen weer.
	Authenticeren...	Geeft het dialoogvenster Authenticeren weer.
	Video exporteren...	Geeft het dialoogvenster Video exporteren weer.
	Geëxporteerde video laden	Geeft een dialoogvenster weer waarin u een exportbestand kunt selecteren. Het geëxporteerde bestand wordt vervolgens weergegeven in de structuur Geëxporteerde bestanden .
Opdrachten menu Alarmen		
	Geselecteerde alarmen accepteren	Voor alle geselecteerde alarmen de alarmstatus Geaccepteerd instellen en deze alarmen in het venster Alarmbeeld weergeven.
	Alle nieuwe alarmen accepteren	Voor alle nieuwe alarmen de alarmstatus Geaccepteerd instellen.
	Alle geaccepteerde alarmen wissen	Voor alle geaccepteerde alarmen de alarmstatus Gewist instellen. De alarmen worden verwijderd uit de Alarmlijst en het venster Alarmbeeld.
	Geselecteerde alarmen wissen	Voor alle geselecteerde alarmen de alarmstatus Gewist instellen. De alarmen worden verwijderd uit de Alarmlijst en het venster Alarmbeeld.
	Workflow...	Het actieplan weergeven voor het geselecteerde alarm, indien beschikbaar.
Opdrachten menu Extra's		
	Favoriet toevoegen	De huidige indeling van de deelvensters opslaan als weergave in de Favorietenstructuur .

	Bladwijzer toevoegen	Geeft het dialoogvenster Bladwijzer toevoegen weer.
	Systeemgeluid uit	Hiermee schakelt u de audio van de beschikbare deelvensters en het alarmgeluid uit.
	Opties	Geeft het dialoogvenster Opties weer.
	Herstellen > Standaardinstellingen	Hiermee herstelt u de standaardinstellingen voor de indeling van het beeldscherm, gebruikersinterface en opties. Opmerking: Bij deze optie wordt rekening gehouden met het geconfigureerde maximaal aantal rijen met deelvensters dat wordt weergegeven in het beeldvenster. Het standaard aantal rijen met deelvensters wordt alleen hersteld als dit niet het geconfigureerde maximum overschrijdt, dat wordt ingesteld door een parameter in de Configuration Client van BVMS.
	Herstellen > Meest recente instellingen	Hiermee herstelt u de instellingen voor de indeling van het beeldscherm, gebruikersinterface en opties naar de waarden die het recentst zijn geladen. Opmerking: Bij deze optie wordt rekening gehouden met het geconfigureerde maximaal aantal rijen met deelvensters dat wordt weergegeven in het beeldvenster. Het laatst geladen aantal rijen met deelvensters wordt alleen hersteld als dit niet het geconfigureerde maximum overschrijdt, dat wordt ingesteld door een parameter in de Configuration Client van BVMS.
Opdrachten in menu Help		
	Help weergeven	Hiermee geeft u de online-Help van BVMS weer.
	Info	Opent een dialoogvenster met informatie over het geïnstalleerde systeem, bijvoorbeeld het versienummer.

13.6 Dialoogvenster Referentiebeeld

Hoofdvenster >  > klik met de rechtermuisknop op een beeldvenster > opdracht **Referentiebeeld...**
Hiermee kunt u het referentiebeeld weergeven en vernieuwen.

Cameraweergave:

Het live-beeld van de geselecteerde camera weergeven.

Referentiebeeld:

Geeft het referentiebeeld weer nadat op **Update** is geklikt.

Bijwerken

Klik hierop om het referentiebeeld in te stellen. Het beeld van het tijdstip waarop u op **Update** klikt, wordt gebruikt.

Zie ook

– *Het referentiebeeld vernieuwen, pagina 53*

13.7**Selecteer een server.**

Hoofdvenster > menu **Tools** > opdracht **Zoeken in logboek**

Dit dialoogvenster wordt alleen weergegeven wanneer u bent aangemeld als gebruiker van een Enterprise User Group.

Hiermee kunt u een managementserver selecteren waarbij zoeken in het logboek wordt uitgevoerd.

Management Server:

Selecteer het IP-adres van de gewenste Management Server.

13.8**Dialoogvenster Zoekparameters selecteren**

Hoofdvenster > menu **Tools** > opdracht **Zoeken in logboek** > dialoogvenster **Selecteer een server** (indien nodig)

Of

Hoofdvenster >  >  > dialoogvenster **Selecteer een server** (indien nodig)

Hier kunt u zoekcriteria definiëren en opslaan om items te zoeken in het logboek. Als u dit dialoogvenster in de afspeelmodus opent via het menu **Tools**, wordt de periode die in het venster **Tijdljn** is geselecteerd, gekopieerd naar de velden **Datum en tijd**.

Als u dit dialoogvenster opent via , wordt zoeken naar tekst niet ondersteund. Als u het opent met de opdracht **Zoeken in logboek**, wordt zoeken naar tekst wel ondersteund.

Wanneer u dit dialoogvenster opent via , worden de camera's van het huidige beeldvenster vooraf geselecteerd voor het zoeken en wordt de Management Server van de camera weergegeven in het geselecteerde deelvenster vooraf geselecteerd. Wanneer geen camera wordt weergegeven in het beeldvenster, wordt de eerste Management Server van de logische structuur vooraf geselecteerd.

Als u een andere tijdzone selecteert, worden de datum- en tijdweergave van de resultaten van zoekacties in het logboek automatisch aangepast.

Select Search Parameters
✕

Filter

Default filter ▾

Delete

Load

Save

Reset

Date and Time

Start 27.05.2018 ▾ 15:37:08 ▾

End 28.05.2018 ▾ 15:37:08 ▾

Result Count

Stop search when count is reached

200 ▾

Events

Add

Remove

Remove All

Search for all events

Text Data

Add/Edit

Remove

Remove All

Search for all

Alarms

Alarm priority Search for all ▾

Alarm state Search for all ▾

Record only

Force workflow

Auto clear

Devices

Add

Remove

Remove All

Search for all devices

Search for Strings

Details * is wildcard

User name

Search

Close

Filter

Selecteer de naam van een filter met vooraf gedefinieerde zoekcriteria of typ een naam voor een nieuw filter.

Verwijderen

Klik hierop om het geselecteerde item uit de lijst **Filter** te verwijderen.

Laden

Klik hierop om de zoekcriteria van het geselecteerde filter te laden.

Opslaan

Klik hierop om de zoekcriteria met het geselecteerde filter op te slaan.

Resetten

Klik hierop om alle zoekcriteria van het geselecteerde filter te wissen.

Datum en tijd

Geef de datum en tijd op om de gewenste zoekperiode te definiëren.

Resultatenteller

Selecteer een item in de lijst om het aantal zoekresultaten te beperken.

Toevoegen

Klik hierop om het dialoogvenster **Gebeurtenisselectie** weer te geven.

Verwijderen

Klik hierop om een geselecteerde gebeurtenis te verwijderen.

Alles verwijderen

Klik hierop om alle gebeurtenissen te verwijderen.

Toevoegen/bewerken

Klik hierop om het dialoogvenster **Zoekvoorwaarden** weer te geven.

Verwijderen

Klik om de geselecteerde voorwaardevermelding te verwijderen.

Alles verwijderen

Klik om alle voorwaardevermeldingen te verwijderen.

Alarmprioriteit

Selecteer een alarmprioriteit waarnaar u wilt zoeken.

Alarmstatus

Selecteer een alarmstatus waarnaar u wilt zoeken.

Alleen opnemen

Klik hierop om alleen naar alarmen voor opnamen te zoeken.

Workflow forceren

Klik hierop om alleen naar alarmen te zoeken die een workflow afdwingen.

Automatisch wissen

Klik hierop om alleen naar alarmen te zoeken die automatisch worden gewist.

Toevoegen

Klik hierop om het dialoogvenster **Apparaatselectie** weer te geven.

Verwijderen

Klik hierop om een geselecteerd apparaat te verwijderen.

Alles verwijderen

Klik hierop om alle apparaten te verwijderen.

Details

Typ een tekenreeks waarnaar u wilt zoeken. Sommige belangrijke gebeurtenissen bevatten tekenreeksen, waardoor ze gemakkelijker gevonden kunnen worden. Een bepaalde systeemfoutgebeurtenis bevat bijvoorbeeld de tekenreeks **Capaciteit van de alarmwachtrij van server is bereikt..** U kunt * gebruiken als jokerteken. Voer bijvoorbeeld *triggered* in om de tekenreeks An alarm was triggered by a network failure.*triggered te zoeken. Anders zal triggered* deze tekenreeks niet vinden.

Gebruikersnaam

Typ een gebruikersnaam die u wilt zoeken.

Zoeken

Klik hierop om de zoekactie te starten. Het dialoogvenster **Logboekresultaten** wordt weergegeven.

Sluiten

Klik hierop om het dialoogvenster te sluiten. Er wordt geen zoekactie uitgevoerd. Als u uw zoekcriteria niet hebt opgeslagen met een filternaam, gaan deze criteria verloren.

Zie ook

- *Een opgenomen video zoeken, pagina 78*
- *Logboekitems zoeken, pagina 77*
- *Dialoogvenster Zoekvoorwaarden, pagina 120*
- *Dialoogvenster Apparaatselectie, pagina 121*
- *Dialoogvenster Gebeurtenisselectie, pagina 121*

13.9**Dialoogvenster Zoeken naar tekstgegevens**

Hoofdvenster >  >  > klik op  > dialoogvenster **Selecteer een server** (indien nodig) > dialoogvenster **Zoeken naar tekstgegevens**

U kunt zoeken naar tekstgegevens in opnamen. U kunt uw zoekactie verfijnen door specifieke tekstgegevens met een specifieke waarde toe te voegen.

Invoer in de velden **Datum en tijd**, het veld **Naam gegevensveld** en het veld **Vergelijkingswaarde** blijft bewaard nadat de Operator Client opnieuw wordt gestart of iemand zich opnieuw aanmeldt.

Bronnen

Klik in de lijst om de camera's te selecteren waarvoor u wilt zoeken.

Datum en tijd

Geef de datum en tijd op om de gewenste zoekperiode te definiëren.

Zoekvoorwaarden

Voeg een zoekvoorwaarde toe om uw zoekactie te verfijnen.

Zie ook

- *Tekstgegevens, pagina 23*
- *Tekstgegevens weergeven, pagina 79*

13.10**Dialoogvenster Zoekvoorwaarden**

Hoofdvenster > menu **Tools** > opdracht **Zoeken in logboek** > dialoogvenster **Zoekparameters selecteren** > knop **Toevoegen/bewerken**

U kunt meerdere waarden van verschillende vermeldingen met tekstgegevens combineren om te zoeken naar de gewenste logboekvermelding. U kunt bijvoorbeeld een bankcodenummer combineren met een datum om de respectievelijke logboekvermeldingen te zoeken.

Voorwaarde toevoegen

Klik om een nieuwe vermelding toe te voegen in de kolom **Naam gegevensveld**.
 Selecteer de gewenste vermelding in de lijst met beschikbare gegevenswaarden.
 Typ een zoekreeks in de kolom **Vergelijkingswaarde**.
 Herhaal deze stappen voor verdere gegevenswaarden.

Voorwaarde verwijderen

Klik om de geselecteerde vermelding te verwijderen.

Alles verwijderen

Klik om de alle vermeldingen te verwijderen.

Zie ook

- *Dialoogvenster Zoekparameters selecteren, pagina 117*
- *Logboekitems zoeken, pagina 77*

13.11 Dialoogvenster Apparaatselectie

Hoofdvenster > menu **Tools** > opdracht **Zoeken in logboek** > dialoogvenster **Zoekparameters selecteren** > knop **Toevoegen**

In dit venster kunt u de gewenste apparaten selecteren om te zoeken naar logboekvermeldingen en opgenomen video's.

Zie ook

- *Een opgenomen video zoeken, pagina 78*
- *Logboekitems zoeken, pagina 77*
- *Dialoogvenster Zoekparameters selecteren, pagina 117*

13.12 Dialoogvenster Gebeurtenisselectie

Hoofdvenster > menu **Tools** > opdracht **Zoeken in logboek** > dialoogvenster **Zoekparameters selecteren** > knop **Toevoegen**

In dit venster kunt u gebeurtenissen toevoegen om ze te filteren.

Zie ook

- *Een opgenomen video zoeken, pagina 78*
- *Logboekitems zoeken, pagina 77*
- *Dialoogvenster Zoekparameters selecteren, pagina 117*

13.13 Dialoogvenster Logboekresultaten

Hoofdvenster > menu **Tools** > opdracht **Zoeken in logboek** > dialoogvenster **Zoekparameters selecteren** > knop **Zoeken**

Geeft de resultaten van een zoekopdracht in het logboek weer. Als u een andere tijdzone selecteert, worden de datum- en tijdweergave van de resultaten van zoekacties in het logboek automatisch aangepast.

Terug naar filter

Klik hierop om het dialoogvenster **Zoekparameters selecteren** weer te geven.

Resultaten opslaan

Klik hierop om een dialoogvenster te openen waarin u een tekstbestand met logboekvermeldingen als csv-bestand kunt opslaan.

**Bericht!**

Wanneer u een dergelijk geëxporteerd csv-bestand in Microsoft Excel opent, worden seconden mogelijk niet weergegeven voor tijdgerelateerde cellen.

U kunt dit wijzigen door de opmaak van deze cellen te wijzigen van m/d/yyyy h:mm in m/d/yyyy h:mm:ss

Zie ook

- *Logboekitems zoeken, pagina 77*

13.14 Dialoogvenster Opties

Hoofdvenster > menu **Extra's** > opdracht **Opties**

Hier kunt u parameters configureren voor het gebruik van Operator Client.

Zie ook

- *Video weergeven via lage bandbreedte, pagina 80*

13.14.1**Tabblad Besturing****Tabblad Regeling****Waarnemingstijd voor automatische sequenties [s]**

Voer het aantal seconden in dat het beeld van een camera moet worden weergegeven in een deelvenster. Deze tijd geldt ook voor alarmreeksen.

Snelheid PTZ-besturing

Wijzig de besturingssnelheid voor PTZ-camera's met de schuifregelaar.

Terugspoeltijd van direct afspelen [s]

Voer het aantal seconden in voor de terugspoeltijd die wordt gehanteerd bij directe weergave.

De plattegrond met de camera van het geselecteerde deelvenster weergeven

Klik hierop om het geven van prioriteit aan de plattegrond van de camera in het geselecteerde deelvenster te activeren. De plattegrond wordt weergegeven in het venster **Plattegrond** van de **Regeling** monitor. Wanneer de geselecteerde camera niet is geconfigureerd op een plattegrond, wordt het venster **Plattegrond** gewist.

De weergegeven plattegrond is de als eerste gevonden plattegrond in de logische structuur beginnend vanaf het root-item dat de geselecteerde camera bevat.

Wanneer een camerasequentie binnen het geselecteerde deelvenster wordt uitgevoerd, wordt na elke sequentiestap de plattegrond in het venster **Plattegrond** dienovereenkomstig bijgewerkt.

PTZ-modus starten bij selectie van PTZ-deelvenster met muis

Selecteer deze optie om de PTZ-modus voor Bosch IntuiKey-toetsenborden automatisch te activeren in de volgende gevallen:

- Wanneer de gebruiker klikt op een deelvenster waarin een PTZ-camera wordt weergegeven.
- Wanneer de gebruiker een PTZ-camera sleept naar een deelvenster.

13.14.2**Tabblad Weergeven****Tabblad Weergave****Beeldverhouding deelvenster**

Selecteer voor elke aangesloten monitor de gewenste beeldverhouding voor de deelvensters in Operator Client. Gebruik 16:9 voor HD-camera's. Deze instelling heeft voorrang boven de instelling die in Configuration Client is geconfigureerd voor de eerste start van Operator Client.

Logisch nummer weergeven

Kies om het logische nummer van een camera in de logische structuur weer te geven.

Afdrukken en opslaan met IP-adres

Selecteer deze optie om de IP-adressen van apparaten in de logische structuur beschikbaar te maken in afgedrukte of opgeslagen beelden.

Positie van tekstgegevens

Selecteer de gewenste optie voor de locatie van het venster met tekstgegevens wanneer u

klikt op .

Voorkeur voor hardwareversnelling

Na het aanmelden bij de Operator Client, wordt hardwareversnelling standaard ingeschakeld.

Schakel het selectievakje uit als u hardwareversnelling wilt uitschakelen. Deze instelling blijft bewaard nadat de Operator Client opnieuw is gestart of iemand zich opnieuw aanmeldt.

Diagnostische informatie weergeven in deelvensters (inschakelen tot afmelden)

Selecteer deze optie om de decoderingsmethode weer te geven in het deelvenster.

De decoderingsmethode wordt weergegeven in de titelbalk van alle geopende deelvensters.

Deze instelling blijft niet bewaard nadat de Operator Client opnieuw is gestart of iemand zich opnieuw aanmeldt.

13.14.3

Tabblad Audio

Tabblad Audio

Geluid van het geselecteerde deelvenster afspelen

Kies deze optie om audio af te spelen voor de video in het geselecteerde deelvenster.

Meerkanaals geluid afspelen

Kies deze opties om audio simultaan af te spelen voor alle video's die worden weergegeven in de deelvensters.

Volume alarm- en gebeurtenisgeluiden

Regel het volume van alarmgeluiden met de schuifregelaar.

Half-duplex

Kies om de half-duplexmodus voor de intercomfuncties weer te geven.

Volledige duplex

Kies om de volledige duplexmodus voor de intercomfuncties weer te geven.

13.14.4

Tabblad Transcoderen

Tabblad Transcoderen

U kunt de opnamen van een camera afspelen of live-beelden van een camera weergeven met Operator Client, zelfs als u een netwerkverbinding met lage bandbreedte hebt tussen BVMS en uw Operator Client-computer.

Transcoders ondersteunen geen intelligent tracking, ROI, Intelligent Video Analytics-overlays en tekstgegevens.

Er zijn twee opties beschikbaar voor het gebruik van netwerken met een lage bandbreedte:

- Transcodering via hardware
- Transcodering via software (alleen mogelijk in live-modus)

Transcodering via hardware

Voor transcodering via hardware moet de VRM met ten minste één transcoderingsapparaat zijn uitgerust. Deze transcoder is niet geconfigureerd in BVMS. Raadpleeg de VRM-documentatie over de configuratie van een transcoder. Transcoders kunnen meerdere transcoderingsexemplaren hebben.

DIVAR IP 3000 en DIVAR IP 7000 worden geleverd met een vooraf geconfigureerd transcoderingsexemplaar.

Elke live-stream of opname heeft een eigen transcoderingsexemplaar nodig.

Transcodering via hardware is alleen mogelijk voor IP-videoapparaten van Bosch die zijn aangesloten op een VRM.

De camera en de transcoder moeten door dezelfde VRM worden beheerd.

Transcodering via software

Voor transcodering via software hebt u een Mobile Video Service nodig die is geconfigureerd op uw Management Server of uw Enterprise Management Server.

In Enterprise System worden alleen de MVS-services gebruikt die in de Enterprise Management Server-configuratie zijn geconfigureerd.

Hardware (standaard)

Selecteer deze optie om de hardwaretranscoder in te schakelen. Dit is de standaardinstelling.

Software

Selecteer deze optie om de softwaretranscoder in te schakelen.

13.15 Venster Logische structuur

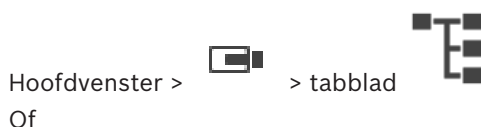

In dit venster wordt de hiërarchische structuur van alle apparaten weergegeven die toegankelijk zijn voor de gebruikersgroep waar u deel van uitmaakt.

Als u bent aangemeld bij een Enterprise Management Server, wordt de servernaam weergegeven als voorvoegsel voor de camera-naam.

Alleen een beheerder kan de logische structuur samenstellen of wijzigen in Configuration Client.

U kunt een item van de logische structuur naar de volgende elementen van de gebruikersinterface slepen:

- Camera, plattegrond of document naar een deelvenster
- Elk item naar het venster **Favorietenstructuur**
- Plattegrond naar venster **Plattegrond**
- Camera naar het venster **Monitoren**

Zie ook

- *Deelvensters rangschikken en het formaat wijzigen, pagina 43*
- *Beelden van een camera in een deelvenster weergeven, pagina 40*
- *Items toevoegen aan de favorietenstructuur, pagina 62*
- *Een vooraf geconfigureerde camerasequentie starten, pagina 45*
- *Video weergeven via lage bandbreedte, pagina 80*

13.16 Venster Favorietenstructuur

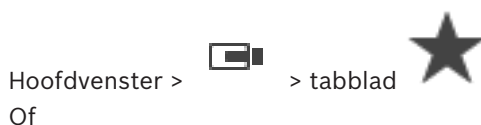

U kunt ieder item uit de logische structuur toevoegen aan een weergave in de favorietenstructuur om uw eigen deelverzameling van de logische structuur te maken. U kunt de weergave op elk moment weergeven of apparaten in een weergave toevoegen of verwijderen.

Bij het opslaan van een weergave in de favorietenstructuur kunt u de volgende instellingen opslaan:

- De toewijzing van camera's of andere objecten aan deelvensters
- De indeling van deelvensters

- De huidige instelling van de digitale zoomfunctie
- De beeldsectie
- De geselecteerde stream (alleen beschikbaar voor live-modus)

Zie ook

- *Items toevoegen aan de favorietenstructuur, pagina 62*
- *Weergaven maken/bewerken, pagina 63*
- *Een automatische camerasequentie starten, pagina 46*

13.17 Bladwijzervenster



U kunt een tijdsperiode van live-weergave of een opname opslaan in een bladwijzer. Een bladwijzer slaat een begin- en eindtijd op, de camera's die op dit moment zijn toegewezen aan het beeldvenster en de gehele indeling van het deelvenster. Een tijdsperiode van 0 seconden

is mogelijk. Bladwijzers worden opgeslagen in het venster . Wissen van een bladwijzer heeft geen invloed op de bijbehorende opnamen. U kunt geen camera's toevoegen aan of verwijderen uit een bladwijzer. Voor het wijzigen van een bladwijzer laadt u deze, maakt u wijzigingen en slaat u deze op.

Wanneer een opname wordt gewist, wordt de bijbehorende bladwijzer niet gesynchroniseerd. Indien geladen wordt een zwart deelvenster weergegeven.

Als u bent aangemeld bij een Enterprise Management Server, wordt de cameranaam weergegeven met de naam van de Management Server van deze camera als voorvoegsel.

Opmerking: Voeg niet meer dan 4 camera's aan één bladwijzer toe wanneer de bladwijzer wordt geladen om prestatieproblemen te voorkomen.

Zie ook

- *Bladwijzer bewerken, pagina 65*
- *Een bladwijzer laden, pagina 65*

13.18 Dialoogvenster Bladwijzer toevoegen

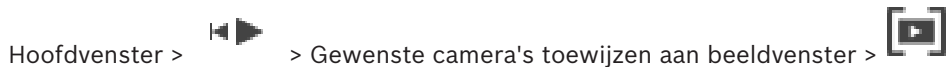
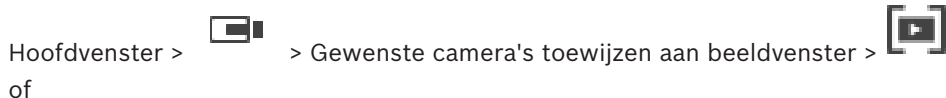

U kunt een tijdsperiode van live-weergave of een opname opslaan in een bladwijzer. Een bladwijzer slaat een begin- en eindtijd op, de camera's die op dit moment zijn toegewezen aan het beeldvenster en de gehele indeling van het deelvenster. Een tijdsperiode van 0 seconden

is mogelijk. Bladwijzers worden opgeslagen in het venster . Wissen van een bladwijzer heeft geen invloed op de bijbehorende opnamen. U kunt geen camera's toevoegen aan of verwijderen uit een bladwijzer. Voor het wijzigen van een bladwijzer laadt u deze, maakt u wijzigingen en slaat u deze op.

Wanneer een opname wordt gewist, wordt de bijbehorende bladwijzer niet gesynchroniseerd. Indien geladen wordt een zwart deelvenster weergegeven.

Als u bent aangemeld bij een Enterprise Management Server, wordt de cameranaam weergegeven met de naam van de Management Server van deze camera als voorvoegsel.

Opmerking: Voeg niet meer dan 4 camera's aan één bladwijzer toe wanneer de bladwijzer wordt geladen om prestatieproblemen te voorkomen.

Begintijd

Kies een datum en tijd in de lijsten.

Eindtijd

Kies een datum en tijd in de lijsten.

Bronnen

Geeft de camera's weer die bij deze bladwijzer horen.





Zie ook

- *Bladwijzer toevoegen, pagina 64*

13.19



Zoekvak

U kunt het zoekvak gebruiken om te zoeken naar een item in de logische structuur, in de favorietenstructuur en in de bladwijzers.

1. Hoofdvenster >  >  of  of tabblad  > klik met de rechtermuisknop op de gewenste root-knooppunt of het gewenste item > klik op **Zoeken in structuur** Of:

Druk in het venster Logische structuur, Favorietenstructuur of Bladwijzers op de Ctrl + F.

Het zoekvak wordt weergegeven .

2. Typ een zoekterm voor de weergavenaam van een item.
De zoekactie wordt onmiddellijk gestart tijdens het typen en het eerste item dat overeenkomt met de zoekterm, wordt gemarkeerd.
Als de zoekterm niet wordt gevonden, verandert de achtergrondkleur van het zoekvak.
3. Klik op  of  om het vorige of het volgende overeenkomende item te markeren.
Het zoeken vindt plaats in alle items in de structuur die overeenkomen met de zoekterm en niet alleen in de items in het geselecteerde knooppunt.
4. Klik op  om het zoekvak te sluiten.

13.20

Exportvenster



Hoofdvenster >  > tabblad 

U kunt geëxporteerde videogegevens importeren, deze in een deelvenster weergeven, hierin naar bepaalde gegevens zoeken en ze vervolgens uit het geheugen verwijderen.

Zie ook



- *Videogegevens exporteren, pagina 71*
- *Geëxporteerde videobestanden laden, pagina 74*

13.21 Venster Plattegrond

Hoofdvenster >  > sleep een plattegrond vanaf het tabblad  naar het tabblad



Of

Hoofdvenster >  > sleep een plattegrond vanaf het tabblad  naar het tabblad



In dit venster wordt een plattegrond weergegeven. De weergave van videobeelden in dit venster is niet mogelijk en het venster is niet beperkt tot een verhouding van 4:3. Wanneer een plattegrond niet in zijn geheel in het venster **Plattegrond** kan worden weergegeven, kunt u de plattegrond verslepen. Hierbij wordt een speciale muisaanwijzer weergegeven.

Klik hierop voor stapsgewijze instructies:

- *Een plattegrond weergeven, pagina 59*

13.22 Beeldvenster Monitorwand

Hoofdvenster >  > Monitorwand slepen van de logische structuur naar een deelvenster > Camera's slepen naar het beeldvenster van de monitorwand

Lay-out selecteren:

Selecteer de gewenste invoer voor de lay-out van de monitorwand. Alleen n x m lay-outs worden ondersteund.

Wanneer miniatures zijn geconfigureerd, ziet u in elk deelvenster een statisch beeld dat regelmatig wordt bijgewerkt.

Een deelvenster dat is aangesloten op een camera geeft de naam van de camera, het IP-adres, het invoernummer van de encoder, het servernummer en het cameranummer weer in een scherm-tip.

Een bruin frame rond een cameradeelvenster geeft een statisch camerabeeld aan.

Een groen frame rond een cameradeelvenster geeft een sequentie aan die in dit deelvenster wordt uitgevoerd.

Een leeg deelvenster wordt weergegeven in blauw.

Statusinformatie over de aansluiting op de hardware van de monitorwand wordt weergegeven in de statusregel in de ondergrens van het beeldvenster van de monitorwand.

Een verlies van de aansluiting tussen de monitorwand en een camera wordt weergegeven met





Zie ook

- *Monitorwand besturen, pagina 53*

13.23 Venster PTZ-besturing

Hoofdvenster >  > tabblad  **PTZ-besturing**

Het venster  wordt actief wanneer het beeld van een PTZ-camera of een camera die kan draaien en verticaal kan bewegen wordt weergegeven in het geselecteerde deelvenster. Met de functies in dit venster kunt u een camera besturen waarvan het beeld wordt weergegeven in het geselecteerde deelvenster.

  Klik hierop om digitaal in of uit te zoomen. Ook als een andere camera dan een PTZ-camera is geselecteerd, zijn deze bedieningselementen actief.



Klik op een pijl of versleep de joystick in het midden om de camera in een bepaalde richting te draaien.



Klik hierop om in te zoomen op het beeld/uit te zoomen (groottehoek).



Klik hierop om focus nabij/focus ver in te stellen.



Klik hierop om het diafragma te openen of te sluiten.

Voorkeuzeposities

Selecteer een stand om de PTZ-besturing naar de vooraf bepaalde positie te verplaatsen.



Klik hierop om de huidige positie van de PTZ-camera op te slaan op de voorgedefinieerde camerastand.

AUX-opdrachten

Selecteer een optie om deze opdracht uit te voeren.

13.24 Venster Monitoren

Hoofdvenster >  >  > tabblad **Monitoren**



Bericht!

Het tabblad **Monitoren** is niet zichtbaar wanneer uw Operator Client is aangesloten op meer dan één Management Server.

Hier worden de beschikbare analoge-monitorgroepen weergegeven. Dit tabblad is alleen zichtbaar wanneer ten minste één analoge-monitorgroep is geconfigureerd en de analoge-monitorgroep is toegewezen aan dit werkstation. Als de computer niet is geconfigureerd als werkstation, is deze toewijzing niet nodig.

Hiermee kunt u naar de volgende of vorige analoge-monitorgroep schakelen.

Hiermee kunt u naar het vorige of volgende alarm schakelen als er meer alarmcamera's dan beschikbare monitors zijn.

13.25 Beeldvenster

Hoofdvenster

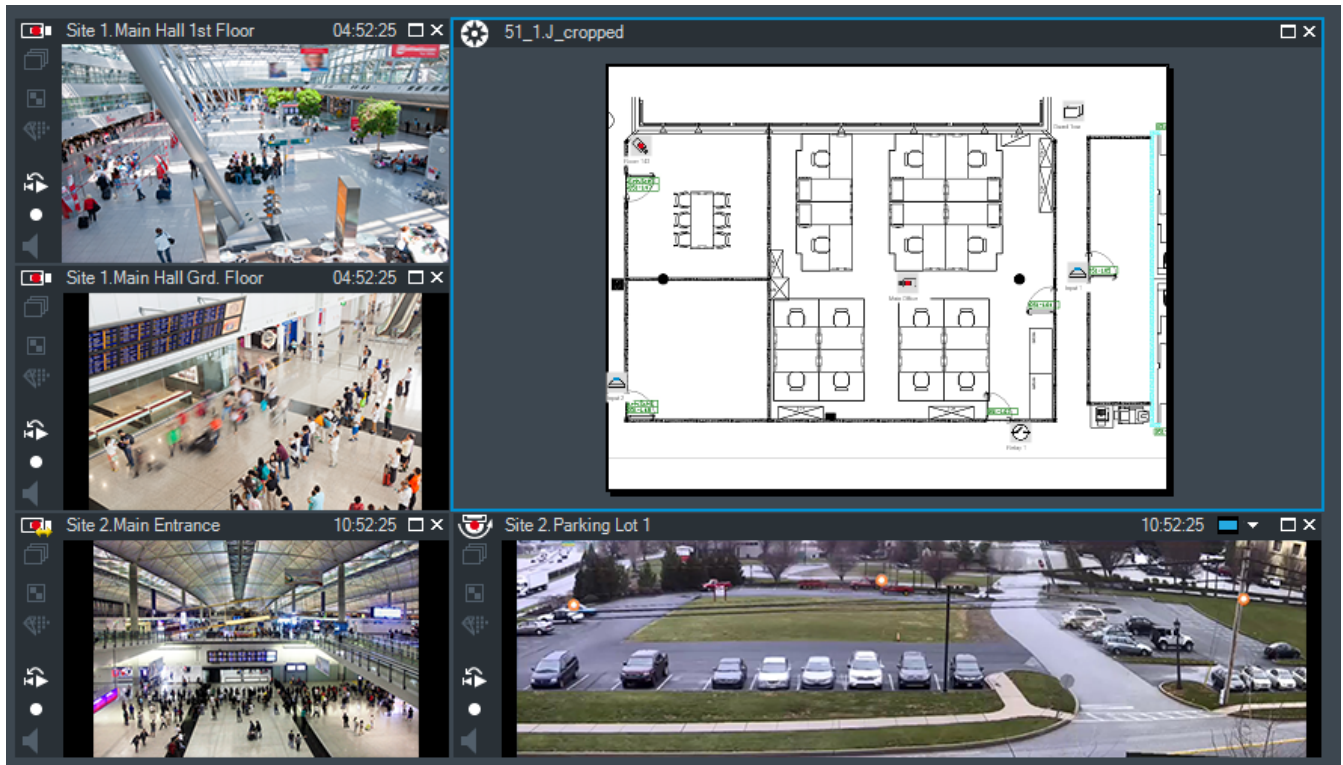

In dit venster kunnen verschillende aantallen deelvensters worden weergegeven. Het minimum is één deelvenster. U kunt de beelden van dezelfde camera in diverse deelvensters tegelijk laten weergeven.

Hiermee kunt u de volgende taken uitvoeren (niet alle taken zijn beschikbaar in BVMS Archive Player):

- Het aantal deelvensters wijzigen dat wordt weergegeven.
- De deelvensters op allerlei manieren indelen en de indeling opslaan als weergave in de **Favorietenstructuur**.
- Schakelen tussen de live-modus en afspeelmodus (en alarmmodus als alarmen beschikbaar zijn).
- Alle audiobronnen in- of uitschakelen (toepassing moet zijn geconfigureerd voor het gebruik van meerdere kanalen).
- Een sequentie starten.
- De werkbalken van de deelvensters weergeven of verbergen.
- Videobeelden directe weergave.
- Gebruik van de intercomfuncties.

Zie ook

- *Het aantal rijen met deelvensters wijzigen, pagina 43*
- *Deelvensters rangschikken en het formaat wijzigen, pagina 43*

13.26**Deelvenster**

Hoofdvenster

BVMS Archive Player biedt alleen een beperkte functieset.

U kunt het volgende weergeven:

- Livebeelden van een videobron (alleen Live-modus)
- Directe afgespeelde videobeelden
- Opgenomen videobeelden (alleen afspeelmodus)
- Plattegronden
- Documenten (HTML-bestanden)
- Tekstgegevens
- Opnamebron

Een gele rand geeft aan dat het deelvenster is geselecteerd, bijvoorbeeld om er het beeld van een camera in weer te geven.

Als u zich aanmeldt bij een Enterprise Management Server, wordt de cameranaam in de titel van het deelvenster weergegeven met de naam van de Management Server van deze camera als voorvoegsel.

Camera's in de plattegrond worden weergegeven als hotspot. U kunt een camera in de plattegrond activeren door erop te dubbelklikken, via het snelmenu, of door ze naar een deelvenster te slepen.

Wanneer een PTZ-camera wordt weergegeven, kunt u de besturingsfuncties in het venster gebruiken.

Dubbelklik op een camera in de logische structuur om deze weer te geven in het volgende beschikbare deelvenster.

Klik met de rechtermuisknop in het deelvenster en klik op **Eigenschappen** om het venster **Eigenschappen** weer te geven. Dit venster geeft informatie weer over de camera.

De tijdweergave in de werkbalk van een live-venster toont altijd de lokale tijd van de weergegeven camera. De tijdweergave in de werkbalk van een afspeelvenster toont altijd de tijd van de video-opname.

Zie ook

- *Gebruikte pictogrammen, pagina 109*
- *Tekstgegevens weergeven, pagina 79*

13.27**Venster Tijdlijn**

Hoofdvenster >  > tabblad 

Hiermee kunt u het afspelen van opgenomen video's regelen. U kunt de beelden van meerdere camera's tegelijk weergeven.

U kunt alleen audio afspelen wanneer de video met de normale snelheid wordt afgespeeld.

Als u een machtiging hebt om opgenomen video's weer te geven, kunt u ook de bijbehorende geluidsopnamen beluisteren.

Als u een andere tijdzone selecteert, wordt de Tijdlijn automatisch aangepast.

Met dit venster kunt u navigeren binnen opgenomen video's. Het afspelen van beelden in alle weergegeven deelvensters wordt gesynchroniseerd.



Met diverse functies kunt u exact de scènes zoeken die u nodig hebt.





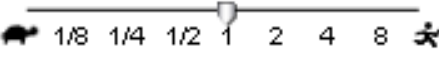

De tijdlijn voor NVR-opnamen in Operator Client en BVMS Archive Player geeft de volgende informatie weer, aangegeven door een kleur of arcering:

NVR-opname	Kleur
Continu opnemen	Donkergrijsblauw
Alarmopname	Rood
Opname vóór alarm	Lichtrood
Bewegingsopnamen	Geel
Opnamen vóór gebeurtenis	Lichtgeel
Resultaten van zoeken naar beweging	Wit
Geen videosignaal	Zwart
Geen opnamen	Lichtgrijs
Beveiligde gegevens	Diagonale strepen
Audiogegevens beschikbaar	Dunne groene lijn boven de tijdlijn

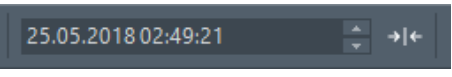
De tijdlijn voor VRM-opnamen in Operator Client en BVMS Archive Player geeft de volgende informatie weer, aangegeven door een kleur of arcering:

VRM-opname	Kleur
Continu opnemen	Donkergrijsblauw
Resultaten van zoeken naar beweging	Wit
Geen opname	Lichtgrijs
Beveiligde video	Witte diagonale stripes
Beperkte video	Rode diagonale strepen

	<p>Klik om in of uit te zoomen op de tijdlijn.</p>
	<p>Verplaats de schuifregelaar om de afspeelsnelheid voor de geselecteerde camera's te wijzigen.</p>
	<p>De besturingselementen gebruiken voor het afspelen van de geselecteerde camera's.</p> <p>Van links naar rechts:</p> <ul style="list-style-type: none"> - Springen naar de oudste opname - Eén frame achteruit, ongeacht het type frame - Achteruit afspelen, u kunt de afspeelsnelheid wijzigen met de schuifregelaar voor de snelheid - Afspelen pauzeren of achteruit afspelen - Afspelen, u kunt de afspeelsnelheid wijzigen met de schuifregelaar voor de snelheid - Eén frame vooruit, ongeacht het type frame - Springen naar de nieuwste opname

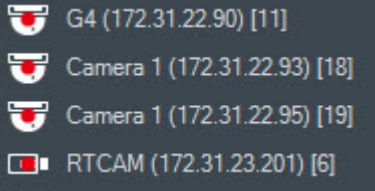
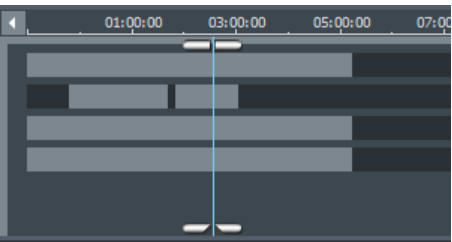
	Voer de tijd in om de positie van de haarlijn in de tijdlijn snel in te stellen.
	Klik hierop om de haarlijn te verplaatsen naar de tijd in het tijdveld.
	Selecteer in de lijst de opnamemodus waar u naar wilt schakelen.
	Klik hierop om het dialoogvenster Zoekparameters selecteren weer te geven.
	Klik hierop om het dialoogvenster Zoeken naar beweging weer te geven.
	Klik hierop om het dialoogvenster Video exporteren weer te geven.
	Geeft alle camera's weer die in het beeldvenster worden getoond. Als u zich aanmeldt bij een Enterprise Management Server, wordt de cameranaam weergegeven met de naam van de Management Server van deze camera als voorvoegsel.
	Geeft de tijdlijnen van de camera's in de cameralist weer. Hiermee kunt u snel de tijd instellen voor het afspelen van de overeenkomstige videobeelden.

Zie ook

- *De afspeelsnelheid wijzigen, pagina 69*
- *Gebruik van de tijdlijn, pagina 68*
- *Logboekitems zoeken, pagina 77*
- *Beweging zoeken, pagina 76*
- *Videogegevens exporteren, pagina 71*
- *De authenticiteit van videogegevens verifiëren, pagina 71*
- *Video beveiligen, pagina 70*
- *Video beperken, pagina 69*
- *Videogegevens verwijderen, pagina 70*
- *Videogegevens exporteren, pagina 71*
- *Geëxporteerde videobestanden laden, pagina 74*

13.28**Dialogvenster Zoeken naar beweging**

Hoofdvenster >  > tabblad  > 

In dit dialoogvenster kunt u een zoekfilter instellen om naar beweging te zoeken in bepaalde gedeelten van het camerabeeld. U selecteert de zones waarbinnen u beweging wilt laten detecteren. U kunt alleen zoeken naar beweging in het geselecteerde deelvenster.

Start

Voer de datum en tijd in wanneer moet worden begonnen met het zoeken naar beweging. Schakel het selectievakje uit als u helemaal vanaf het begin van de opname wilt zoeken.

Einde:

Voer de datum en tijd in wanneer moet worden gestopt met het zoeken naar beweging. Schakel het selectievakje uit als u de zoekactie onmiddellijk wilt stoppen.

Alles selecteren

Klik hierop om het hele beeld te selecteren.

Selectie wissen

Klik hierop om de zoekactie te starten.

Selectie omkeren

Klik hierop om de selectie om te keren.

Raster tonen

Klik om een raster te selecteren of om een raster te wissen om het gevoelige gebied waarin wordt gezocht naar beweging af te bakenen.

Zoekactie starten

Klik hierop om de zoekactie te starten. De resultaten worden weergegeven in het venster

Resultaten beweging zoeken.**Zie ook**

– *Beweging zoeken, pagina 76*

13.29**Dialogvenster Video verwijderen**

Hoofdvenster >  >  tabblad **Tijdljn** > verplaats de haarlijn naar de gewenste positie > klik in het menu **Tijdljn** op **Video verwijderen...**

Hiermee kunt u videogegevens vanaf het begin van de opname tot de positie op de haarlijn verwijderen.

**Bericht!**

U kunt de gegevens op een lokaal opslagapparaat niet verwijderen.

Inclusief

De huidige selectie van de haarlijn wordt weergegeven. Wijzig de waarde indien nodig.

Zie ook

– *Videogegevens verwijderen, pagina 70*

13.30**Dialogvenster Forensisch zoeken**

Hoofdvenster >  >  tabblad **Tijdljn** > selecteer tijdsperiode met haarlijn > klik

op 

Forensisch zoeken is alleen beschikbaar voor VRM-opnamen.

Hiermee kunt u videogegevens zoeken en een type voor forensisch zoeken selecteren, bijvoorbeeld Intelligent Video Analytics. U configureert forensisch zoeken in het veld **Surveillance Tasks**. U kunt alleen zoeken naar beweging in het geselecteerde deelvenster.

Algoritme:

Selecteer de vereiste algoritme voor het analyseren. Standaard is alleen **MOTION+** beschikbaar – deze analyse zorgt voor bewegingsdetectie en essentiële herkenning van sabotage. De huidige alarmstatus wordt als informatie weergegeven.



Bericht!

Er zijn extra analysealgoritmen beschikbaar met uitgebreide functies zoals intelligente Video analyse.

Als u een van deze algoritmen selecteert, kunt u de bijbehorende parameters rechtstreeks instellen.

Presets:

Selecteer een item om instellingen voor forensisch zoeken te laden die u eerder hebt opgeslagen.



Klik hierop om de instellingen voor de forensische zoekopdracht op te slaan. U kunt een beschrijvende naam invoeren.

Start

De huidige positie van de haarlijn wordt weergegeven.

Voer het tijdstip in vanaf waar het zoeken moet beginnen.

Als u dit selectievakje uitschakelt, worden alle opnamen tot aan de opgegeven einddatum doorzocht.

Einde:

De huidige positie van de haarlijn wordt weergegeven.

Voer het tijdstip in vanaf waar het zoeken moet eindigen.

Als u dit selectievakje uitschakelt, worden alle opnamen vanaf de opgegeven startdatum doorzocht.



Klik hierop om de selectie in de tijdlijn bij te werken met de gegevens uit de velden **Start** en **Einde**. Alleen de geselecteerde video wordt beheerd.

Toezichttaken

Configureer Forensic Search. Zie de gebruikersdocumentatie van de versie van Intelligent Video Analytics die u gebruikt.

Zoeken

Klik op Zoeken om met forensisch zoeken te starten.

Zie ook

- *Forensic Search uitvoeren (alleen VRM-opnamen), pagina 75*

13.31

Dialogvenster Video beperken



Hoofdvenster >  > menu **Tijdlijn** > opdracht **Video beperken...** > dialogvenster **Video beperken**

U kunt de opnamen beperken van camera's die zijn aangesloten op de volgende DIVAR AN-apparaten:

- DIVAR AN 3000

- DIVAR AN 5000

Wanneer opnamen van een camera zijn beperkt, kan een onbevoegde gebruiker de opnamen van deze camera's niet weergeven.

De DIVAR AN-apparaten kunnen lokaal onder  of als een unmanaged site onder  worden aangesloten op BVMS.

Voor het beperken moet u beschikken over de bijbehorende rechten.

Start

De huidige selectie van de haarlijn wordt weergegeven.

Als u de selectievakjes uitschakelt, worden alle opnamen tot aan de aangegeven einddatum beperkt.

Einde:

De huidige selectie van de haarlijn wordt weergegeven.

Als u de selectievakjes uitschakelt, worden alle opnamen die beginnen op de aangegeven begindatum beperkt.



Bericht!

Als u de beperking/beveiliging van een geselecteerde periode opheft, kan mogelijk de beperking/beveiliging van de gehele opeenvolgende beperkte/beveiligde periode van deze camera worden opgeheven, zelfs buiten de geselecteerde periode.

Beperken

Klik hierop om de geselecteerde tijdsperiode te beperken.

Zie ook

- *Video beperken, pagina 69*



13.32

Dialogvenster Beperken van video opheffen

Hoofdvenster >  > menu **Tijdslijn** > opdracht **Beperking van video opheffen...** > dialogvenster **Beperking van video opheffen**

U kunt de beperking opheffen van opnamen van camera's die zijn aangesloten op de volgende DIVAR AN-apparaten:

- DIVAR AN 3000
- DIVAR AN 5000

De DIVAR AN-apparaten kunnen lokaal onder  of als een unmanaged site onder  worden aangesloten op BVMS.

Voor het opheffen van de beperking moet u beschikken over de bijbehorende rechten.

Start

De huidige selectie van de haarlijn wordt weergegeven.

Als u de selectievakjes uitschakelt, worden alle opnamen tot aan de aangegeven einddatum niet meer beperkt.

Einde:

De huidige selectie van de haarlijn wordt weergegeven.

Als u de selectievakjes uitschakelt, worden alle opnamen die beginnen op de aangegeven begindatum niet meer beperkt.

**Bericht!**

Als u de beperking/beveiliging van een geselecteerde periode opheft, kan mogelijk de beperking/beveiliging van de gehele opeenvolgende beperkte/beveiligde periode van deze camera worden opgeheven, zelfs buiten de geselecteerde periode.

Beperking opheffen

Klik hierop om de beperking van de geselecteerde periode op te heffen.

Zie ook

– *Video beperken, pagina 69*

13.33**Dialogvenster Video beveiligen**

Hoofdvenster >  > menu **Tijdljn** > opdracht **Video beveiligen...** > dialogvenster **Video beveiligen**

In dit dialogvenster kunt u de geselecteerde videogegevens beveiligen.

**Bericht!**

U kunt de gegevens van een lokaal opslagapparaat niet beveiligen.

Start

De huidige selectie van de haarlijn wordt weergegeven.

Voer het tijdstip in vanaf waar de beveiliging moet beginnen.

Als u de selectievakjes uitschakelt, worden alle opnamen tot aan de aangegeven einddatum beschermd.

Einde:

De huidige selectie van de haarlijn wordt weergegeven.

Voer het tijdstip in waar de beveiliging moet eindigen.

Als u de selectievakjes uitschakelt, worden alle opnamen die beginnen op de aangegeven begindatum beschermd.

**Bericht!**

Als u de beperking/beveiliging van een geselecteerde periode opheft, kan mogelijk de beperking/beveiliging van de gehele opeenvolgende beperkte/beveiligde periode van deze camera worden opgeheven, zelfs buiten de geselecteerde periode.

Beveiligen

Klik hierop om de geselecteerde tijdsperiode te beveiligen.

Zie ook

– *Video beveiligen, pagina 70*

13.34**Dialogvenster Beveiliging van video opheffen**

Hoofdvenster >  > menu **Tijdljn** > opdracht **Beveiliging van video opheffen...** > dialogvenster **Beveiliging van video opheffen**

In dit dialogvenster kunt u de geselecteerde videogegevens beveiligen.

Start

De huidige selectie van de haarlijn wordt weergegeven.

Voer het tijdstip in vanaf waar de beveiliging moet beginnen.

Als u de selectievakjes uitschakelt, worden alle opnamen tot aan de aangegeven einddatum niet meer beschermd.

Einde:

De huidige selectie van de haarlijn wordt weergegeven.

Voer het tijdstip in waar de beveiliging moet eindigen.

Als u de selectievakjes uitschakelt, worden alle opnamen die beginnen op de aangegeven begindatum niet meer beschermd.



Bericht!

Als u de beperking/beveiliging van een geselecteerde periode opheft, kan mogelijk de beperking/beveiliging van de gehele opeenvolgende beperkte/beveiligde periode van deze camera worden opgeheven, zelfs buiten de geselecteerde periode.

Beveiliging opheffen

Klik hierop om de beveiliging van de geselecteerde tijdsperiode op te heffen.

Zie ook

– *Video beveiligen, pagina 70*

13.35

Dialogvenster Video verwijderen

Hoofdvenster >  > menu **Tijdslijn** > opdracht **Video verwijderen...** > dialogvenster **Video verwijderen**

In dit dialogvenster kunt u videogegevens verwijderen.



Bericht!

U kunt de gegevens op een lokaal opslagapparaat niet verwijderen.

Start

De huidige selectie van de haarlijn wordt weergegeven.

Voer het tijdstip in vanaf waar het verwijderen moet beginnen.

Als u dit selectievakje uitschakelt, worden alle opnamen tot aan de opgegeven einddatum verwijderd.

Einde:

De huidige selectie van de haarlijn wordt weergegeven.

Voer het tijdstip in vanaf waar het verwijderen moet eindigen.

Als u dit selectievakje uitschakelt, worden alle opnamen verwijderd die beginnen op de aangegeven begindatum.

Verwijderen

Klik hierop om de geselecteerde tijdperiode te verwijderen.

Zie ook

– *Videogegevens verwijderen, pagina 70*

13.36 Dialoogvenster Video exporteren

Hoofdvenster >  > menu **Tijdslijn** > opdracht **Video exporteren...** > dialoogvenster **Video exporteren**

Hiermee kunt u videogegevens exporteren in de indeling van BVMS Archive Player, ASF- of MOV-indeling. U kunt de tijdsperiode voor het exporteren wijzigen. Voor elke camera wordt een submap gemaakt in de doelmap.

Wanneer de verificatie van authenticiteit is ingeschakeld in de Configuration Client, wordt elke export automatisch gecontroleerd.



Bericht!

U kunt de gegevens op een lokaal opslagapparaat niet exporteren.

Exporteren van een panoramische camera

Wanneer u de opnamen van een panoramische camera exporteert, exporteert u altijd de volledige beeldcirkel. Als u meerdere bijgesneden deelvensters van dezelfde panoramische camera exporteert, wordt de volledige beeldcirkel van die camera slechts één keer geëxporteerd. Dit gebeurt ook bij het exporteren van niet-panoramische camera's.

Niet-gecodeerd exporteren

U kunt video- en audiogegevens exporteren naar een lokaal station, een cd/dvd-station, een Blu-ray-schijf, een netwerkstation of een USB-station.

Opmerking: als u gebruik maakt van een USB-station, gebruik dan een snel USB-station om storingen te voorkomen.

De gegevens worden geëxporteerd in de standaardindeling van het systeem (BVMS Archive Player) of in ASF- of MOV-indeling.

Als u een video in de systeemeigen indeling exporteert, kunt u BVMS Archive Player als speler toevoegen.

Gegevens in MOV-indeling kunnen met standaardsoftware, zoals QuickTime van Apple, worden afgespeeld.

U kunt de audio- en videogegevens van de geselecteerde camera's exporteren.

Alleen op Enterprise System: u kunt een externe Management Server selecteren om de exporteerbewerking hierop uit te voeren. U kunt alleen de opnamen van de camera's exporteren die worden beheerd door de geselecteerde Management Server.

U kunt slechts één exporteerbewerking tegelijk uitvoeren op een werkstation.

Opmerking: u hebt voor elke camera die u wilt exporteren toestemming nodig.

Als het exporteren van videogegevens op een harde schijf is mislukt voor meerdere camera's, blijven de volledig geëxporteerde videogegevens van de camera's behouden. De gegevens van een onvoltooid exportproces van een camera worden verwijderd.

Als de gebruiker de export annuleert, wordt de al geëxporteerde videogegevens van dit exportproces verwijderd.

Als bij het exporteren van video geen wachtwoord wordt opgegeven, wordt een ongecodeerd bestand met de extensie `.info` gemaakt en worden de ongecodeerde videogegevensbestanden in submappen geplaatst. De operator moet het `.info`-bestand selecteren om dit ongecodeerde exportbestand te laden.

Gecodeerd exporteren

Als bij het exporteren van video een wachtwoord wordt opgegeven, wordt een bestand met de extensie `.encr` gemaakt en worden de gecodeerde videogegevensbestanden in submappen geplaatst.

Voor het laden van het gecodeerde exportbestand moet de operator het gecodeerde `.encr`-bestand selecteren en het juiste wachtwoord typen.

Het `.encr`-bestand en de gecodeerde videogegevensbestanden worden aangeduid met een specifiek bestandspictogram.

Als een bestand in de submappen van een gecodeerd exportproces wordt verwijderd of gesaboteerd, kunt u dit gecodeerde exportbestand niet importeren.

Als het exporteren van videogegevens naar een harde schijf is mislukt of als de gebruiker het exporteren annuleert, worden de al geëxporteerde videogegevens van dit exportproces verwijderd.

Exporteren naar meerdere schijven

Gecodeerd exporteren en exporteren naar een ZIP-bestand op meerdere cd's/dvd's/Blu-rayschijven is niet mogelijk. Als de geëxporteerde bestanden op één CD/DVD/Blu-ray-schijf passen, is gecodeerd exporteren naar een cd/dvd/Blu-ray-schijf mogelijk.

Opnamen die voor exporteren zijn geselecteerd en moeten worden geëxporteerd naar CD/DVD/Blu-ray-schijven, worden eerst op de lokale harde schijf geschreven en daarna naar een of meer beschrijfbare schijven.

Ongecodeerd exporteren naar meerdere schijven wordt alleen ondersteund voor de systeemeigen indeling. Exporteren met ASF- of MOV-indeling werkt alleen als het op één schijf past.

De schijf die het eerst wordt geplaatst, bepaalt het mediatype van alle volgende schijven.

Als opnamen zijn geëxporteerd naar meerdere CD/DVD/Blu-ray-schijven en u alle geëxporteerde camera's in alle geëxporteerde perioden moet bekijken, kunt u de inhoud van alle schijven naar uw harde schijf kopiëren. U kunt alle overschrijvingswaarschuwingen negeren.

U kunt de opnamen bekijken die zijn geëxporteerd naar een enkele schijf van een groep schijven die tijdens het exporteren is gemaakt.

Als het exporteren van videogegevens naar een CD/DVD/Blu-ray-schijf is mislukt of als de gebruiker het exporteren annuleert, worden de al geëxporteerde videogegevens van dit exportproces bewaard.

Naam

Typ de naam van het bestand dat u wilt exporteren.

Start

Schakel het selectievakje in om een begintijd voor het exporteren in te stellen. Kies een datum en tijd in de lijsten.

Einde:

Schakel het selectievakje in om een eindtijd voor het exporteren in te stellen. Kies een datum en tijd in de lijsten.

Standaardindeling

Klik hierop om de BVMS Archive Player-indeling te selecteren.

Als u het exportbestand wilt coderen, klikt u om **Exportbestanden coderen** te activeren. Typ een wachtwoord en bevestig het.

Bestandsviewer exporteren

Klik hierop om aan te geven dat een instelling voor BVMS Archive Player wordt opgeslagen op de locatie die is geselecteerd onder **Gegevensdrager**.

ASF (compatibel met Media Player)

Klik hierop om de ASF-indeling te selecteren. Kies uit de lijst een optie voor de kwaliteit.

MOV (snel en compatibel met Media Player)

Klik om de MOV-indeling te selecteren (bijvoorbeeld compatibel met QuickTime van Apple).

Exportbestanden coderen

Klik hierop om codering voor deze export te selecteren.

Wachtwoord

Typ een wachtwoord voor uw gecodeerde export. Bevestig dit wachtwoord in het veld

Wachtwoord bevestigen.**Exporteren als ZIP-bestand**

Selecteer deze optie om de geëxporteerde bestanden op te slaan in een enkel ZIP-bestand. U gebruikt de ZIP-indeling om alle geëxporteerde bestanden op te slaan in één bestand; compressie van de gegevens is niet beschikbaar.

Op een FAT32-partitie is de maximale bestandsgrootte van het ZIP-bestand 4 GB.

Extern exporteren

Klik om exporteren op afstand in te schakelen. U kunt een Management Server van het Enterprise System selecteren. De exportbewerking wordt uitgevoerd op deze Management Server.

Controleer of het gewenste opslagmedium beschikbaar is.

Schijf

Klik op **Bladeren** om een partitie van de vaste schijf te selecteren waarnaar u wilt exporteren.

Cd/dvd/Blu-Ray

Kies in de lijst een CD/DVD/Blu-Ray brander waarnaar u het bestand wilt exporteren.

Niet actief wanneer de optie **Extern exporteren** is ingeschakeld.

Schijf voltooien

Klik om te selecteren dat het gegevensmedium moet worden voltooid nadat het brandproces is geslaagd. Na het voltooien kunnen er geen gegevens meer op het gegevensmedium worden gebrand.

Comment:

Voer een opmerking voor het exporteren in.

Annuleren

Klik om de instellingen in het dialoogvenster op te slaan totdat u de Operator Client de volgende keer start.

Zie ook

- *Videogegevens exporteren, pagina 71*
- *Een wachtwoord voor exporteren opgeven, pagina 73*
- *Exporteren naar een bestand, pagina 74*

13.37

Dialogvenster Bladwijzer exporteren

Hoofdvenster >  > klik met de rechtermuisknop op een bladwijzer > opdracht **Bladwijzer exporteren** > dialoogvenster **Bladwijzer exporteren**

Hiermee kunt u videogegevens van een bladwijzer exporteren in BVMS Archive Player-, ASF- of MOV-indeling. U kunt de tijdsperiode voor het exporteren wijzigen. Voor elke camera word een submap gemaakt in de doelmap.

Exporteren van een panoramische camera

Wanneer u de opnamen van een panoramische camera exporteert, exporteert u altijd de volledige beeldcirkel. Als u meerdere bijgesneden deelvensters van dezelfde panoramische camera exporteert, wordt de volledige beeldcirkel van die camera slechts één keer geëxporteerd. Dit gebeurt ook bij het exporteren van niet-panoramische camera's.

Niet-gecodeerd exporteren

U kunt video- en audiogegevens exporteren naar een lokaal station, een cd/dvd-station, een Blu-ray-schijf, een netwerkstation of een USB-station.

Opmerking: als u gebruik maakt van een USB-station, gebruik dan een snel USB-station om storingen te voorkomen.

De gegevens worden geëxporteerd in de standaardindeling van het systeem (BVMS Archive Player) of in ASF- of MOV-indeling.

Als u een video in de systeemeigen indeling exporteert, kunt u BVMS Archive Player als speler toevoegen.

Gegevens in MOV-indeling kunnen met standaardsoftware, zoals QuickTime van Apple, worden afgespeeld.

U kunt de audio- en videogegevens van de geselecteerde camera's exporteren.

Alleen op Enterprise System: u kunt een externe Management Server selecteren om de exporteerbewerking hierop uit te voeren. U kunt alleen de opnamen van de camera's exporteren die worden beheerd door de geselecteerde Management Server.

U kunt slechts één exporteerbewerking tegelijk uitvoeren op een werkstation.

Opmerking: u hebt voor elke camera die u wilt exporteren toestemming nodig.

Als het exporteren van videogegevens op een harde schijf is mislukt voor meerdere camera's, blijven de volledig geëxporteerde videogegevens van de camera's behouden. De gegevens van een onvoltooid exportproces van een camera worden verwijderd.

Als de gebruiker de export annuleert, wordt de al geëxporteerde videogegevens van dit exportproces verwijderd.

Als bij het exporteren van video geen wachtwoord wordt opgegeven, wordt een ongecodeerd bestand met de extensie `.info` gemaakt en worden de ongecodeerde videogegevensbestanden in submappen geplaatst. De operator moet het `.info`-bestand selecteren om dit ongecodeerde exportbestand te laden.

Exporteren naar meerdere schijven

Gecodeerd exporteren en exporteren naar een ZIP-bestand op meerdere cd's/dvd's/Blu-rayschijven is niet mogelijk. Als de geëxporteerde bestanden op één CD/DVD/Blu-ray-schijf passen, is gecodeerd exporteren naar een cd/dvd/Blu-ray-schijf mogelijk.

Opnamen die voor exporteren zijn geselecteerd en moeten worden geëxporteerd naar CD/DVD/Blu-ray-schijven, worden eerst op de lokale harde schijf geschreven en daarna naar een of meer beschrijfbaar schijven.

Ongecodeerd exporteren naar meerdere schijven wordt alleen ondersteund voor de systeemeigen indeling. Exporteren met ASF- of MOV-indeling werkt alleen als het op één schijf past.

De schijf die het eerst wordt geplaatst, bepaalt het mediatype van alle volgende schijven.

Als opnamen zijn geëxporteerd naar meerdere CD/DVD/Blu-ray-schijven en u alle geëxporteerde camera's in alle geëxporteerde perioden moet bekijken, kunt u de inhoud van alle schijven naar uw harde schijf kopiëren. U kunt alle overschrijvingswaarschuwingen negeren.

U kunt de opnamen bekijken die zijn geëxporteerd naar een enkele schijf van een groep schijven die tijdens het exporteren is gemaakt.

Als het exporteren van videogegevens naar een CD/DVD/Blu-ray-schijf is mislukt of als de gebruiker het exporteren annuleert, worden de al geëxporteerde videogegevens van dit exportproces bewaard.

Naam

Typ de naam van het bestand dat u wilt exporteren.

Start

Schakel het selectievakje in om een begintijd voor het exporteren in te stellen. Kies een datum en tijd in de lijsten.

Einde:

Schakel het selectievakje in om een eindtijd voor het exporteren in te stellen. Kies een datum en tijd in de lijsten.

Standaardindeling

Klik hierop om de BVMS Archive Player-indeling te selecteren.

Als u het exportbestand wilt coderen, klikt u om **Exportbestanden coderen** te activeren. Typ een wachtwoord en bevestig het.

Bestandsviewer exporteren

Klik hierop om aan te geven dat een instelling voor BVMS Archive Player wordt opgeslagen op de locatie die is geselecteerd onder **Gegevensdrager**.

ASF (compatibel met Media Player)

Klik hierop om de ASF-indeling te selecteren. Kies uit de lijst een optie voor de kwaliteit.

MOV (snel en compatibel met Media Player)

Klik om de MOV-indeling te selecteren (bijvoorbeeld compatibel met QuickTime van Apple).

Exportbestanden coderen

Klik hierop om codering voor deze export te selecteren.

Wachtwoord

Typ een wachtwoord voor uw gecodeerde export. Bevestig dit wachtwoord in het veld

Wachtwoord bevestigen.**Extern exporteren**

Klik om exporteren op afstand in te schakelen. U kunt een Management Server van het Enterprise System selecteren. De exportbewerking wordt uitgevoerd op deze Management Server.

Controleer of het gewenste opslagmedium beschikbaar is.

Schijf

Klik op **Bladeren** om een partitie van de vaste schijf te selecteren waarnaar u wilt exporteren.

Cd/dvd/Blu-Ray

Kies in de lijst een CD/DVD/Blu-Ray brander waarnaar u het bestand wilt exporteren.

Niet actief wanneer de optie **Extern exporteren** is ingeschakeld.

Schijf voltooien

Klik om te selecteren dat het gegevensmedium moet worden voltooid nadat het brandproces is geslaagd. Na het voltooien kunnen er geen gegevens meer op het gegevensmedium worden gebrand.

Comment:

Voer een opmerking voor het exporteren in.

Zie ook

– *Bladwijzers exporteren, pagina 66*

– Een wachtwoord voor exporteren opgeven, pagina 73

13.38 Dialoogvenster Meerdere bladwijzers exporteren



Hoofdvenster > tabblad > klik met de rechtermuisknop op een bladwijzer > opdracht **Meerdere bladwijzers exporteren** > dialoogvenster **Video exporteren**

Hiermee kunt u videogegevens van meerdere bladwijzers exporteren in BVMS Archive Player-, ASF- of MOV-indeling. Op deze manier kunt u verschillende tijdsperioden van dezelfde camera of verschillende camera's in één procedure exporteren. Voor elke camera wordt een submap gemaakt in de doelmap.

Exporteren van een panoramische camera

Wanneer u de opnamen van een panoramische camera exporteert, exporteert u altijd de volledige beeldcirkel. Als u meerdere bijgesneden deelvensters van dezelfde panoramische camera exporteert, wordt de volledige beeldcirkel van die camera slechts één keer geëxporteerd. Dit gebeurt ook bij het exporteren van niet-panoramische camera's.

Niet-gecodeerd exporteren

U kunt video- en audiogegevens exporteren naar een lokaal station, een cd/dvd-station, een Blu-ray-schijf, een netwerkstation of een USB-station.

Opmerking: als u gebruik maakt van een USB-station, gebruik dan een snel USB-station om storingen te voorkomen.

De gegevens worden geëxporteerd in de standaardindeling van het systeem (BVMS Archive Player) of in ASF- of MOV-indeling.

Als u een video in de systeemeigen indeling exporteert, kunt u BVMS Archive Player als speler toevoegen.

Gegevens in MOV-indeling kunnen met standaardsoftware, zoals QuickTime van Apple, worden afgespeeld.

U kunt de audio- en videogegevens van de geselecteerde camera's exporteren.

Alleen op Enterprise System: u kunt een externe Management Server selecteren om de exporteerbewerking hierop uit te voeren. U kunt alleen de opnamen van de camera's exporteren die worden beheerd door de geselecteerde Management Server.

U kunt slechts één exporteerbewerking tegelijk uitvoeren op een werkstation.

Opmerking: u hebt voor elke camera die u wilt exporteren toestemming nodig.

Als het exporteren van videogegevens op een harde schijf is mislukt voor meerdere camera's, blijven de volledig geëxporteerde videogegevens van de camera's behouden. De gegevens van een onvoltooid exportproces van een camera worden verwijderd.

Als de gebruiker de export annuleert, wordt de al geëxporteerde videogegevens van dit exportproces verwijderd.

Als bij het exporteren van video geen wachtwoord wordt opgegeven, wordt een ongecodeerd bestand met de extensie `.info` gemaakt en worden de ongecodeerde videogegevensbestanden in submappen geplaatst. De operator moet het `.info`-bestand selecteren om dit ongecodeerde exportbestand te laden.

Exporteren naar meerdere schijven

Gecodeerd exporteren en exporteren naar een ZIP-bestand op meerdere cd's/dvd's/Blu-rayschijven is niet mogelijk. Als de geëxporteerde bestanden op één CD/DVD/Blu-ray-schijf passen, is gecodeerd exporteren naar een cd/dvd/Blu-ray-schijf mogelijk.

Opnamen die voor exporteren zijn geselecteerd en moeten worden geëxporteerd naar CD/DVD/Blu-ray-schijven, worden eerst op de lokale harde schijf geschreven en daarna naar een of meer beschrijfbare schijven.

Ongecodeerd exporteren naar meerdere schijven wordt alleen ondersteund voor de systeemeigen indeling. Exporteren met ASF- of MOV-indeling werkt alleen als het op één schijf past.

De schijf die het eerst wordt geplaatst, bepaalt het mediatype van alle volgende schijven.

Als opnamen zijn geëxporteerd naar meerdere CD/DVD/Blu-ray-schijven en u alle geëxporteerde camera's in alle geëxporteerde perioden moet bekijken, kunt u de inhoud van alle schijven naar uw harde schijf kopiëren. U kunt alle overschrijvingswaarschuwingen negeren.

U kunt de opnamen bekijken die zijn geëxporteerd naar een enkele schijf van een groep schijven die tijdens het exporteren is gemaakt.

Als het exporteren van videogegevens naar een CD/DVD/Blu-ray-schijf is mislukt of als de gebruiker het exporteren annuleert, worden de al geëxporteerde videogegevens van dit exportproces bewaard.

Naam

Typ de naam van het bestand dat u wilt exporteren.

Standaardindeling

Klik hierop om de BVMS Archive Player-indeling te selecteren.

Als u het exportbestand wilt coderen, klikt u om **Exportbestanden coderen** te activeren. Typ een wachtwoord en bevestig het.

Inclusief viewer

Klik hierop om aan te geven dat een instelling voor BVMS Archive Player wordt opgeslagen op de locatie die is geselecteerd onder **Doel**.

ASF (compatibel met Media Player)

Klik hierop om de ASF-indeling te selecteren. Kies uit de lijst een optie voor de kwaliteit.

MOV (snel en compatibel met Media Player)

Klik om de MOV-indeling te selecteren (bijvoorbeeld compatibel met QuickTime van Apple).

Exportbestanden coderen

Klik hierop om codering voor deze export te selecteren.

Wachtwoord

Typ een wachtwoord voor uw gecodeerde export. Bevestig dit wachtwoord in het veld

Wachtwoord bevestigen.

HDD

Klik hierop om een map voor exporteren te selecteren op een partitie van de harde schijf.

Cd/dvd/Blu-Ray

Kies in de lijst een brander waarnaar u het bestand wilt exporteren.

Activeer **Schijf voltooiën** wanneer u geen verdere gegevens wilt branden op het gegevensmedium.

Bladwijzers

Selecteer de bladwijzers die u wilt exporteren in de lijst.

Schijf voltooiën

Klik om te selecteren dat het gegevensmedium moet worden voltooid nadat het brandproces is geslaagd. Na het voltooiën kunnen er geen gegevens meer op het gegevensmedium worden gebrand.

Comment:

Voer een opmerking voor het exporteren in.

Zie ook

- *Bladwijzers exporteren, pagina 66*
- *Een wachtwoord voor exporteren opgeven, pagina 73*

13.39 Dialoogvenster Exporteren

Hoofdvenster >  > menu **Tijdslijn** > opdracht **Video exporteren...** > dialoogvenster **Video exporteren** > knop **Exporteren** > dialoogvenster **Exporteren**

Of

Hoofdvenster > tabblad  > klik met de rechtermuisknop op een bladwijzer > opdracht **Meerdere bladwijzers exporteren** > dialoogvenster **Video exporteren** > knop **Exporteren** > dialoogvenster **Exporteren**

Of

Hoofdvenster >  > klik met de rechtermuisknop op een bladwijzer > opdracht **Bladwijzer exporteren** > dialoogvenster **Video exporteren** > knop **Exporteren** > dialoogvenster **Exporteren**

Hiermee kunt u informatie over de uitgevoerde export weergeven en de resultaten weergeven van de verificatie van de authenticiteit die automatisch voor elke export wordt uitgevoerd.

Verificatiedetails

Klik hierop om het dialoogvenster **Resultaat van authenticiteitsverificatie** weer te geven. Deze knop is alleen beschikbaar als er verificatieproblemen zijn gevonden.

Zie ook

- *Videogegevens exporteren, pagina 71*
- *Exporteren naar een bestand, pagina 74*

13.40 Dialoogvenster Resultaten authenticatie

Hoofdvenster >  > menu **Tijdslijn** > opdracht **Authenticeren...** > dialoogvenster **Authenticeren** > knop **Controleren** > dialoogvenster **Resultaat van authenticiteitsverificatie**

Of

Hoofdvenster >  > menu **Tijdslijn** > opdracht **Video exporteren...** > dialoogvenster **Video exporteren** > knop **Verificatiedetails** > dialoogvenster **Resultaat van authenticiteitsverificatie**

Of

Of

Hoofdvenster >  > klik met de rechtermuisknop op een bladwijzer > opdracht **Bladwijzer exporteren** > dialoogvenster **Bladwijzer exporteren** > knop **Verificatiedetails** > dialoogvenster **Resultaat van authenticiteitsverificatie**

Of

Hoofdvenster > tabblad  > klik met de rechtermuisknop op een bladwijzer > opdracht **Meerdere bladwijzers exporteren** > dialoogvenster **Video exporteren** > knop **Verificatiedetails** > dialoogvenster **Resultaat van authenticiteitsverificatie**

Hiermee kunt u de resultaten van de verificatie van de authenticatie van een geselecteerde periode van opgenomen videobeelden bekijken. U kunt de resultaten opslaan in een CSV-bestand.

Gemaakt op

De datum waarop de authenticiteit is geverifieerd.

Door

De naam van de gebruiker die de verificatie heeft gestart.

Periode

De periode die de gebruiker heeft geselecteerd om te worden geverifieerd.

Overzicht

Het aantal camera's waarvan opnamen zijn geverifieerd en de resultaten.

Details

Klik hierop om gedetailleerde informatie over de verificatie weer te geven.

Authentiek

Geeft een authentiek resultaat weer. Het pictogram wordt uitgelegd in het overzicht.

Camera

Geeft de camera weer die is geverifieerd.

Datum/tijd

Geeft de authentieke periode weer.

Meer informatie

Geeft gedetailleerde informatie over het certificaat weer.

CSV-export

Opent een dialoogvenster waar u een pad en bestandsnaam kunt invoeren voor het verificatierapport.

Zie ook

- *Videogegevens exporteren, pagina 71*
- *De authenticiteit van videogegevens verifiëren, pagina 71*
- *Verificatie van authenticiteit, pagina 34*

13.41

Venster Resultaten beweging zoeken

Hoofdvenster >  > tabblad

In dit venster worden bewegende videobeeldgegevens weergegeven van de camera waarvan de beelden in het geselecteerde deelvenster worden vertoond. U kunt een video selecteren voor afspelen, beveiliging, verificatie, archivering of exporteren.

Hierin worden de opnames weergegeven die voldoen aan de zoekcriteria.

Zie ook

- *Forensic Search uitvoeren (alleen VRM-opnamen), pagina 75*
- *Videogegevens exporteren, pagina 71*
- *Beweging zoeken, pagina 76*

13.42

Venster Resultaten video zoeken

Hoofdvenster >  > tabblad

In dit venster worden video's weergegeven die voldoen aan diverse zoekcriteria. U kunt een video selecteren voor afspelen, beveiliging, verificatie, archivering of exporteren. Hierin worden de opnamen weergegeven die voldoen aan de zoekcriteria.

13.43 Venster Alarmlijst



Klik hierop om een alarm te accepteren.

Het alarm wordt verwijderd uit alle overige alarmlijsten en van de alarmbeeldschermen van de andere operators.



Klik hierop om een dialoogvenster te openen waarin een actieplan wordt weergegeven. U kunt een opmerking invoeren als dit zo is geconfigureerd.



Klik hierop om een alarm te wissen.

U kunt geen alarm wissen dat opmerking of workflow als kenmerk heeft voordat u het actieplan hebt weergegeven en een opmerking hebt ingevoerd. Als het alarm is geconfigureerd als een automatisch vrij te geven alarm, wordt het alarm na de termijn voor automatische vrijgave uit de alarmlijst verwijderd (geconfigureerd in Configuration Client).



Klik hierop om de acceptatie van een alarm te activeren.



Klik hierop om het alarmgeluid in of uit te schakelen.

Het meest recente inkomende alarm activeert een alarmgeluid.



Klik hierop om het venster Alarmlijst weer te geven.

Zie ook

- *Alarmfuncties, pagina 19*

14 Sneltoetsen bedieningspaneel

In deze sectie staan alle beschikbare sneltoetsen voor een bedieningspaneel met een Amerikaanse lay-out.

+ geeft aan dat elke toets tegelijkertijd moet worden ingedrukt (control+z bijvoorbeeld betekent dat u de control-toets en de z-toets tegelijkertijd moet indrukken).

U kunt een Acrobatbestand vinden op de installatie-cd om uit te printen. De naam van dit bestand is keyboard_layout_en.pdf.

14.1 Algemene bediening

Naar	Druk op
Online Help weergeven	F1
Naam wijzigen (in favorieten bijvoorbeeld)	F2

14.2 Bedieningselementen voor afspelen

Naar	Druk op
Afspelen / Pauzeren	Spatiebalk
Vorig frame	,
Volgend frame	.
Voorwaartse speelrichting instellen	Invoeren
Achterwaartse speelrichting instellen	Backspace
Spring naar oudste opname	Startpagina
Spring naar laatste opname	Einde
Afspeelsnelheid verhogen	Page Up
Afspeelsnelheid verlagen	Page Down

14.3 Beeldvensterbediening

De onderstaande sneltoetsen werken alleen als het beeldvenster is geselecteerd.

Functie	Druk op
Geselecteerd deelvenster verplaatsen	Cursortoetsen
Deelvenster sluiten	Delete,
Alle deelvensters sluiten	Control + Delete
Minder rijen met deelvensters weergeven	F7
Meer rijen met deelvensters weergeven	F8*
Balken deelvenster weergeven/ verbergen	F9

Functie	Druk op
*Opmerking: u kunt niet meer rijen met deelvensters weergeven dan het geconfigureerde maximum, dat is ingesteld door een parameter in de BVMS Configuration Client.	

15 Problemen oplossen

Dit hoofdstuk bevat informatie over het afhandelen van bekende problemen bij het gebruik van BVMSOperator ClientBVMS Archive Player.

Problemen bij het afspelen van opgenomen video's

Voorzichtig!

BVMSProbeer geen opgenomen video's af te spelen die zijn geëxporteerd met V.1.1 met Archive Player van BVMS V.1.0. Dit kan leiden tot gegevensverlies.

Probleem	Oorzaak	Oplossing
Archive Player kan opgenomen video's niet afspelen.	Archive Player is van BVMS V.1.0. Opgenomen videogegevens zijn geëxporteerd met BVMS V.1.1.	Update Archive Player naar BVMS V.1.1. <i>Zie Een oude versie van BVMS Archive Player bijwerken, pagina 151.</i>

Problemen met de instellingen van de opnameopties van uw geluidskaat

Probleem	Oorzaak	Oplossing
Wanneer een microfoon wordt gebruikt voor de intercomfunctie, treedt resonantie op.	Bij de opnameopties van uw geluidskaat moet de microfoon zijn geselecteerd, niet de stereomix (of een andere optie). Operator Client controleert het configuratiebestand tijdens het opstarten en verandert de instellingen van de opnameopties dienovereenkomstig. Dit configuratiebestand bevat een standaarditem dat misschien niet overeenkomt met uw systeemconfiguratie. Deze instelling wordt hersteld tijdens iedere start van Operator Client.	Verander de instelling in het configuratiebestand van Operator Client naar microfoon.

Crashing Operator Client

Probleem	Oorzaak	Oplossing
Operator Client loopt vast.	DiBos-webclient is geïnstalleerd en is gestart op de computer waarop Operator Client is geïnstalleerd.	Maak de installatie van de DiBos-webclient ongedaan.

15.1 Een oude versie van BVMS Archive Player bijwerken

Bijwerken:

- ▶ Videogegevens exporteren (zie *Videogegevens exporteren, pagina 71*).
Selecteer **Bestandsviewer exporteren** en **Standaardindeling** in het dialoogvenster **Video exporteren**.
Een installatiepakket voor het installeren van BVMS Archive Player wordt opgeslagen op de geselecteerde locatie.

15.2 De verbinding met een Bosch IntuiKey-bedieningspaneel opnieuw tot stand brengen

1. Sluit de kabel weer aan of wacht tot het werkstation weer online is.
De Off Line boodschap verdwijnt.
2. Druk op de Terminal softkey om BVMS in te voeren.

Verklarende woordenlijst

tweevoudige autorisatie

Beveiligingsbeleid waarbij twee verschillende gebruikers zich moeten aanmelden bij de Operator Client. Beide gebruikers moeten lid zijn van een normale Bosch Video Management System gebruikersgroep. Deze gebruikersgroep (of deze gebruikersgroepen, als de gebruikers tot verschillende gebruikersgroepen behoren) moet deel uitmaken van een groep met vier-ogen-principe. Een groep met vier-ogen-principe heeft eigen toegangsrechten in het Bosch Video Management System. De groep met vier-ogen-principe moet meer toegangsrechten hebben dan de normale gebruikersgroep waarvan de gebruiker lid is. Voorbeeld: gebruiker A is lid van een gebruikersgroep met de naam Groep A. Gebruiker B is lid van Groep B. Verder is er een groep met vier-ogen-principe geconfigureerd met als leden Groep A en Groep B. Voor de gebruikers van groep A het vier-ogen-principe optioneel; voor gebruikers van groep B is dit verplicht. Wanneer gebruiker A zich aanmeldt, wordt een tweede dialoogvenster voor bevestigen van het aanmelden weergegeven. In dit dialoogvenster kan zich een tweede gebruiker aanmelden als deze beschikbaar is. Zo niet, dan kan gebruiker A verdergaan en de Operator Client opstarten. Deze heeft vervolgens alleen de toegangsrechten van groep A. Wanneer gebruiker B zich aanmeldt, wordt opnieuw een tweede dialoogvenster voor aanmelden weergegeven. In dit dialoogvenster moet zich een tweede gebruiker aanmelden. Als dit niet gebeurt, kan gebruiker B de Operator Client niet opstarten.

Afspeelmodus

Functie van Operator Client. Modus waarin gearchiveerde video's kunnen worden gezocht en afgespeeld.

Alarmlijst

Venster in het Bosch Video Management System dat wordt gebruikt voor de weergave van een lijst van actieve alarmen.

alarmprioriteit

Aan elk alarm wordt een prioriteit toegekend. Alarmen kunnen worden geconfigureerd voor automatische weergave (pop-up) in het venster Alarmbeeld, afhankelijk van de prioriteit van het

alarm. Aan het scherm voor live-weergave en afspelerweergaven van iedere gebruiker is eveneens een prioriteit toegewezen. Wanneer alarmen worden ontvangen met een hogere prioriteit dan die van het scherm van de gebruiker, wordt het alarm automatisch weergegeven in de alarmrij in het venster Alarmbeeld. Wanneer het venster Alarmbeeld op dat moment niet wordt weergegeven, vervangt het automatisch het beeldvenster voor livebeelden of opnames op de voor alarmen ingeschakelde monitor.

analoge-monitorgroep

Een set analoge monitoren, aangesloten op decoders. De analoge-monitorgroep kan worden gebruikt voor alarmverwerking in een bepaalde fysieke zone. Een installatie met drie fysiek gescheiden controlekamers kan bijvoorbeeld drie monitorgroepen omvatten. De monitors in een analoge-monitorgroep zijn logisch geconfigureerd in rijen en kolommen en kunnen worden ingesteld op kwartscherm- of volledig-schermweergave.

analyseviewer

Externe toepassing die wordt gebruikt om beeldanalyse-alarmen weer te geven in de Operator Client.

ANR

Automated Network Replenishment. Een geïntegreerd proces waarbij ontbrekende videogegevens van een videozendontvanger naar de netwerkvideorecorder worden gekopieerd naar een netwerkstoring. De gekopieerde videogegevens vullen precies het gat dat is ontstaan tijdens de netwerkstoring. De transceiver heeft dan ook de een of andere vorm van plaatselijke opslag nodig. De opnamecapaciteit op deze lokale opslag wordt met behulp van de volgende formule berekend: $(\text{netwerkbandbreedte} \times \text{geschatte downtime van netwerk} + \text{veiligheidsmarge}) \times (1 + 1/\text{back-upsnelheid})$. De resulterende opnamecapaciteit is vereist omdat de continue opnamen moeten doorgaan tijdens het kopieerproces.

ASF

Advanced Systems Format; audio- en videoformaat van Microsoft Windows.

authenticiteit

Status van een opgenomen videobeelden die aangeeft dat de beelden authentiek zijn. Dat betekent dat de opgenomen video niet is gemanipuleerd.

Beeldvenster

Venster waarbinnen zich de deelvensters bevinden, ingedeeld volgens een beeldvensterpatroon.

bladwijzer

Gebruikt voor het opslaan van een tijdsperiode van live-video of opgenomen video. Op deze manier kunnen bepaalde scènes worden aangemerkt voor onderzoek op een later tijdstip. U kunt de onderzoeksresultaten bovendien delen met andere gebruikers door een bladwijzer te exporteren.

camerasequentie

Een lijst van camera's waarvan het beeld een voor een wordt weergegeven. Van elke camera wordt het beeld gedurende een bepaalde tijd weergegeven (waarnemingstijd). Er zijn twee soorten sequenties: geprogrammeerde en automatische. Geprogrammeerde sequenties worden gedefinieerd door de beheerder. De pictogrammen voor deze sequenties bevinden zich in de logische structuur. Automatische sequenties worden gemaakt wanneer u meerdere geselecteerde apparaten of een map van de logische structuur naar een deelvenster of decoder sleept. De beelden van alle camera's uit deze map of selectie worden beurtelings weergegeven in het deelvenster. U kunt uw eigen sequenties samenstellen door een map te maken in de favorietenstructuur.

correctie

Het gebruik van software om een cirkelvormig beeld van een visoogobjectief met radiale vervorming te converteren naar een rechthoekig beeld voor normale weergave (hierbij wordt de vervorming gecorrigeerd).

Deelvenster

Gebruikt voor weergave van livebeelden en opgenomen videobeelden van een enkele camera, een plattegrond of een HTML-bestand.

Direct afspelen

De opgenomen beelden van de geselecteerde camera afspelen in een deelvenster op het scherm voor live-weergave. De begintijd (aantal seconden in het verleden of terugspoeltijd) kan worden geconfigureerd.

DNS

Domain Name System. Een DNS-server converteert een URL (bijvoorbeeld www.myDevice.com) naar een IP-adres in netwerken die gebruikmaken van het TCP/IP-protocol.

duplex

Term die wordt gebruikt om de richting van gegevensoverdrachten tussen twee partijen te definiëren. Bij half duplex loopt de gegevensoverdracht in twee richtingen, maar niet tegelijkertijd. Bij full duplex is er wel sprake van gelijktijdige gegevensoverdracht.

Encoder

Zet een analoge stream om in een digitale stream, bijv. om analoge camera's te integreren in een digitaal systeem zoals Bosch Video Management System. Sommige encoders kunnen gebruik maken van plaatselijke opslagmogelijkheden zoals flashkaarten, USB harde schijven, of ze kunnen videogegevens opslaan op iSCSI-apparaten. IP-camera's hebben een ingebouwde encoder.

Enterprise Account

Een Enterprise Account is een autorisatie voor het aansluiten van een gebruiker van de Operator Client op apparaten van een managementserver die onderdeel is van een Enterprise System. In een Enterprise Account worden alle rechten voor de apparaten van deze Management Server geconfigureerd. Operator Client kan gelijktijdig verbinding maken met alle Management Server-computers die deel uitmaken van dit Enterprise System. Deze toegang wordt geregeld door het lidmaatschap van een Enterprise User Group, en wordt geregeld door de apparaatrechten die zijn geconfigureerd in de Enterprise Account voor deze Management Server.

Enterprise System

Een Enterprise System is een functie van Bosch Video Management System waarmee de gebruiker van de Operator Client gelijktijdig toegang heeft tot meerdere Management Server-computers.

Enterprise User Group

De Enterprise User Group is een gebruikersgroep die op een Enterprise Management Server is geconfigureerd. De Enterprise User Group bevat de gebruikers die gelijktijdig geautoriseerde toegang hebben tot meerdere managementsservers. Definieert de algemene rechten die beschikbaar zijn voor deze gebruikers.

Failover-VRM

Software in de BVMS-omgeving. Neemt de taak over van de toegewezen primaire VRM of secundaire VRM in het geval van storing.

Favorietenstructuur

Gebeurtenis

Een toestand of status die wordt gekoppeld aan een alarm en/of actie. Gebeurtenissen kunnen worden gegenereerd door vele bronnen, zoals camera's, archiveersystemen, mappen, digitale ingangen etc. Voorbeelden van gebeurtenissen zijn het starten van een opname, signaalverlies, meldingen bij onvoldoende schijfcapaciteit, aanmeldingen van gebruikers, triggers door digitale ingangen etc.

Gebruikersgroep

Gebruikersgroepen worden gebruikt om algemene gebruikerskenmerken te definiëren, zoals machtigingen, bevoegdheden en PTZ-prioriteit. Als een gebruiker wordt toegevoegd aan een groep, krijgt hij automatisch alle kenmerken van die groep.

Het gedeelte

Een groep met detectieapparaten die zijn verbonden met het beveiligingssysteem.

Hotspot

Muisgevoelig pictogram op een plattegrond. Hotspots worden geconfigureerd in de Configuration Client. Hotspots zijn bijvoorbeeld camera's, relais of ingangen. Aan de hand van een hotspot kan de operator een apparaat in een gebouw opsporen en selecteren. Hotspots kunnen

een knipperende achtergrondkleur hebben wanneer een bepaalde statusgebeurtenis of alarm optreedt.

inbraakcentrale

Algemene naam voor het hoofdapparaat in een inbraakbeveiligingssysteem van Bosch. Bedieningspanelen, modules, melders en andere apparaten worden met de inbraakcentrale verbonden.

indeling van deelvensters

Rangschikking van de deelvensters.

Intelligent tracking

Intelligent Tracking is een softwareproces dat wordt uitgevoerd op een camera waardoor de camera een geselecteerd object kan volgen.

Intelligent Video Analytics

Algoritme dat bepaalde eigenschappen en het gedrag van objecten in een scène die worden bewaakt door een videocamera registreert en hieruit alarmmeldingen genereert die op hun beurt weer door een CCTV-systeem kunnen worden verwerkt. Opnemen met geactiveerde Intelligent Video Analytics-instellingen is een vereiste om later selectief en snel door videomateriaal te kunnen zoeken. Intelligent Video Analytics maakt het mogelijk om de bewegingsrichting van objecten vast te leggen en te evalueren, waardoor ongewenste alarmen grotendeels worden voorkomen. Intelligent Video Analytics past zich automatisch aan in geval van veranderende weersomstandigheden en is daarom niet gevoelig voor de storende invloed van bijvoorbeeld regen of bewegende takken. Als Intelligent Video Analytics wordt gebruikt bij Forensisch zoeken, is de optie om bewegende objecten op kleurspecificaties te filteren onmisbaar. Dankzij het Intelligent Video Analytics-algoritme kan een uitgebreide hoeveelheid videomateriaal selectief worden doorzocht op objecten met een bepaalde kleureigenschap.

Intercomfuncties

Gebruikt om te spreken via de luidsprekers van een encoder. Deze encoder moet zijn voorzien van een ingang en uitgang voor audio. Het recht op gebruik van de intercomfuncties kunnen per gebruikersgroep worden ingesteld.

iSCSI

Internet Small Computer System Interface. Protocol dat opslag via een TCP/IP netwerk beheert. iSCSI zorgt ervoor dat opgeslagen gegevens vanaf iedere plek in het netwerk toegankelijk zijn. Vooral met de opkomst van Gigabit Ethernetverbindingen is het betaalbaar geworden om iSCSI-opslagservers als externe harde schijven aan een computernetwerk te verbinden. In de iSCSI-terminologie wordt de server die de opslagbronnen aanbiedt een iSCSI-doel genoemd en de client die verbinding maakt met de server en de bronnen aanspreekt iSCSI-initiator.

IVA

Beeldanalyse is een softwareproces waarmee een camerabeeld wordt vergeleken met de opgeslagen beelden van specifieke personen of objecten. Als er een overeenkomst is gevonden, wordt er een alarm geactiveerd.

Locatie

Een door de gebruiker gemaakte eenheid voor het groeperen van gerelateerde systeembronnen om ze gemakkelijker te kunnen weergeven en beheren. Meestal komt een locatie overeen met een fysieke plaats, bijvoorbeeld een gebouw of etage. Een locatie kan echter ieder bestaand begrip vertegenwoordigen. Deze bestaat uit een managementserver (gewoonlijk configuratieclient en meerdere installaties voor Operator Clients).

Logboek

Opslagplaats voor alle vastgelegde gebeurtenissen in Bosch Video Management System.

Logisch nummer

Logische nummers zijn unieke ID's die zijn toegewezen aan elk apparaat in het systeem zodat het gemakkelijker kan worden herkend. Logische nummers zijn alleen uniek in een reeks van apparaten van een bepaald type. Logische nummers worden bijvoorbeeld vaak gebruikt voor opdrachtscripts.

Logische structuur

Structuur met een aangepaste indeling van alle apparaten. De logische structuur wordt in de Operator Client gebruikt om camera's en andere apparaten te selecteren. In de configuratie-client wordt de "volledige logische structuur"

geconfigureerd (op de pagina Plattegronden en structuur) en afgestemd op elke gebruikersgroep (op de pagina Gebruikersgroepen).

Managementserver

BVMS-server voor beheer van apparaten.

MOV

Bestandsextensie van de standaardvideo-indeling die wordt gebruikt door QuickTime Player van Apple.

niet-beheerde site

Item in de apparaatstructuur in BVMS dat videonetwerkapparaten, zoals digitale videorecorders, kan bevatten. Deze apparaten worden niet beheerd door de managementserver van uw systeem. De gebruiker van de Operator Client kan op verzoek verbinding maken met de apparaten van een unmanaged site.

No-touch deployment

Methode voor het automatisch downloaden, installeren en uitvoeren van .NET-toepassingen zonder dat daarbij het register of gedeelde systeemcomponenten worden gewijzigd. Bij Bosch Video Management System, wordt no-touch deployment gebruikt voor het updaten van de Operator Clients vanuit de managementserver. Het bijwerken vindt plaats als een nieuwe versie op de managementserver wordt opgeslagen en wanneer een gebruiker op Operator Client inlogt. Als u met een Operator Client in combinatie met meerdere Management Server-computers werkt, gebruikt no-touch deployment alleen de softwareversie die is opgeslagen op de managementserver waarop de Operator Client zich voor het laatst succesvol heeft aangemeld. Als u zich probeert aan te melden bij een andere managementserver met een andere toepassingsversie, wordt een melding weergegeven dat de managementserver niet online is, omdat de softwareversies niet overeenkomen.

NVR

Bosch Network Video Recorder; een computer in het Bosch Video Management System die audio- en videogegevens opslaat en dient als failover-NVR of als redundante NVR. Deze NVR is anders dan de VIDOS NVR die geïntegreerd kan worden in het Bosch Video Management System.

Operator Client

Component van Bosch Video Management System dat de gebruikersinterface vormt voor bewaking en bediening van het systeem.

Operator Client-werkstation

Computer in de Bosch Video Management System-omgeving voor weergave van live-beelden en het afspelen van video en voor configuratietaken.

Operator Client is op de computer geïnstalleerd.

Panoramische camera

Camera met een beeldhoek van 360° of 180°.

PTZ-camera

Camera met PTZ-functie.

punt

Een detectieapparaat dat is verbonden met het beveiligingssysteem. Punten worden afzonderlijk en met aangepaste tekst weergegeven op het bedieningspaneel. De tekst kan een enkele deur, een bewegingssensor, een rookmelder of een beveiligde ruimte, zoals BOVEN of GARAGE, beschrijven.

Randcorrectie

De correctie wordt in de camera uitgevoerd.

Referentiebeeld

Een referentiebeeld wordt continu met het huidige videobeeld vergeleken. Als het huidige videobeeld in de gemarkeerde gebieden van het referentiebeeld verschilt, wordt een alarm geactiveerd. Zo kunt u sabotage detecteren die anders niet zou worden opgemerkt, bijvoorbeeld als de camera is gedraaid.

ROI (Region of interest - Aandachtsgebied)

Region of Interest (ROI) Het gebruiksdoel van ROI is het besparen op bandbreedte bij het inzoomen op een gedeelte van een camerabeeld met een vaste HD-camera. Op dit gedeelte kunt u PTZ-camerafuncties toepassen.

schakelen

Verwijder selectief punten uit het beveiligingssysteem. Een punt kan worden overgeslagen om de perimeter met een open venster te activeren.

Secundaire VRM

Software in de BVMS-omgeving. Zorgt ervoor dat de opnamen die worden uitgevoerd door één of meerdere VRM's aanvullend en tegelijkertijd worden uitgevoerd op een ander iSCSI-doel. De opname-instellingen kunnen afwijken van de instellingen van de primaire VRM.

Server Lookup

Een toegangsmethode voor een gebruiker van Configuration Client of Operator Client om achtereenvolgens verbinding te maken met meerdere systeemtoegangspunten. Een systeemtoegangspunt kan een Management Server of een Enterprise Management Server zijn.

TCP

Transmission Control Protocol.

Communicatieprotocol op basis van verbinding dat wordt gebruikt om gegevens via een IP-netwerk te verzenden. Biedt een betrouwbare en geordende gegevensoverdracht.

Terugspoeltijd

Aantal seconden dat het afgespeelde beeld in een deelvenster is teruggespoeld.

Tijdlijn

Onderdeel van de Bosch Video Management System gebruikersinterface. De tijdlijn is een grafische aanduiding van de opnamen die door de geselecteerde camera's zijn gemaakt. Met de tijdlijn kunt u binnen de opgenomen video's navigeren.

Trunkverbinding

Analoge uitgangen van een analoge matrix die zijn verbonden met een encoder. Hierdoor kunnen matrixvideobronnen worden gebruikt in Bosch Video Management System.

UDP

User Datagram Protocol. Een verbindingsloos protocol dat wordt gebruikt om gegevens uit te wisselen via een IP-netwerk. UDP vereist minder bewerkingen en is daardoor efficiënter dan TCP voor videotransmissie.

UTC

Gecoördineerde wereldtijd

Venster Alarmbeeld

Beeldvenster voor weergave van een of meer Alarmbeeld-deelvensters.

Video Streaming Gateway (VSG)

Virtueel apparaat waarmee u Bosch-camera's, ONVIF-camera's, JPEG-camera's en RTSP-encoders kunt integreren.

VRM

Video Recording Manager. Softwarepakket in Bosch Video Management System dat opslag van video beheert (MPEG-4 SH++, H.264 en H.265) met audiogegevens en metagegevens op iSCSI-apparaten op het netwerk. VRM beheert een database waarin de broninformatie van opnamen en een lijst van gerelateerde iSCSI-schijven zijn opgeslagen. VRM is een service die draait vanaf een computer in het Bosch Video Management System netwerk. VRM slaat zelf geen videogegevens op, maar distribueert opslagmogelijkheden op iSCSI-apparaten die zijn aangesloten op de encoders, en beheert de evenredige verdeling tussen meerdere iSCSI-apparaten. VRM-streams worden afgespeeld van iSCSI naar Operator-clients.

weergavetijd

Vooraf ingestelde periode waarin het beeld van een camera wordt weergegeven in een beeldvenster totdat het beeld van de volgende camera in de camerasequentie wordt getoond.

weergeven

Verzameling camera's die zijn toegewezen aan deelvensters, die u kunt oproepen om onmiddellijk de live-beelden van deze camera's te bekijken. Ook deelvensters met plattegronden of HTML-bestanden kunnen deel uitmaken van een weergave. Sequenties kunnen geen deel uitmaken van een weergave.

Index

Symbolen

domecamera 60, 61

A

aanvullende gegevens
 tekstgegevens 23

activeren 89, 90

afsluiten
 Operator Client 36

afspeelfuncties
 achteruit afspelen 131
 afspelen 131
 één frame terug 131
 één frame vooruit 131
 naar de laatste opname 131
 naar de oudste opname 131
 onderbreken 131

Afspeelmodus 103

afspelen 103

alarmcamera
 analoge monitor 84

alarmopname 44
 NVR-opnamen 44
 VRM-opnamen 44
 zoeken 78

alarmopname zoeken 78

alarmplattgrond 59

alarmvolgorde 106

algemene instellingen 121

analoge monitorgroep 105

analoge-monitorgroep 105, 108

audio 47, 50

Audio Intercomfuncties 51, 123

authenticiteit 130

authenticiteit controleren 71, 146

authenticiteit verifiëren 71, 146

automatisch pop-up-alarm 101

automatisch pop-up-gedrag van alarmen 20

automatische sequentie 46

automatische weergave van alarmen 20

B

beëindigen
 Operator Client 36

beeldsectie 47, 63

Beeldvenster 129

beperken van video opheffen 135

beweging zoeken 76, 78

bladwijzer 62
 bewerken 62, 65, 125
 laden 65
 opslaan 64
 toevoegen 64
 weergeven 65

bladwijzer bewerken 65

Bladwijzer opslaan 64

bladwijzer toevoegen 64

Bosch IntuiKey-bedieningspaneel
 analoge modus 99
 digitale modus 95
 Opdrachtmodus 98
 pictogrammen 98

Bosch Video Management System
 Online Help-systeem 8

BVMS Archive Player 138, 140, 141, 143, 151

C

camera weergeven 40

cameraronde 45

camera-ronde 46

camerasequentie 45, 46
 automatisch 46
 vooraf geconfigureerd 45

CCTV-bedieningspaneel 91

Compatibiliteitsmodus 27

D

deactiveren 89, 90

Deelvenster 40, 43, 49, 130
 PTZ in venster 60

digitaal bedieningspaneel 91

digitaal zoomen 47, 63

direct afspelen 47, 50

directe weergave 50

domecamera 59

DWF-bestanden
 eerste weergave 59

E

één frame
 achteruit 131
 vooruit 131

eerste weergave
 DWF-bestanden 59

Enterprise System 15

exporteren
 gesplitst 139, 141, 143
 video 130, 138, 141, 143

Exporteren op afstand 27, 138, 141, 143

F

Favoriet 63
Forensic Search 75
formaat wijzigen 43

G

gebruiker verwijderen 37
gebruikte pictogrammen 109
geëxporteerde video importeren 75
geforceerd activeren 89, 90
gegevensblad 12
geluid 101
gesplitst exporteren 139, 141, 143
getranscodeerde video 55, 81

H

Haarlijn 130
handmatig opnemen 27, 44
HD-camera 122
hele scherm 48
Help 8, 9
Help-onderwerpen afdrukken 9
HTML-bestanden 129

I

importeren
 videogegevens 75
inbraakcentrale 110
Intelligent Tracking 61
Intercomfuncties 51
IntuiKey-bedieningspaneel 91

K

kaart
 gekleurd apparaatpictogram 59
 knipperend apparaatpictogram 59
KBD Universal XF-bedieningspaneel 91
kleur 130
knipperend apparaatpictogram 59

L

laden
 videogegevens 75
Live-modus 101, 127
live-video 101, 129
logboek 77, 78, 117, 121
Logische structuur
 zoeken 42

M

Management Server 12, 15, 24
meerkanalen 47

N

nieuwe configuratie accepteren 37
nieuwe configuratie afwijzen 37
nieuwe configuratie beschikbaar 37
nieuwe configuratie weigeren 37
NVR 12
NVR-opnamen
 alarmopname 44

O

offline 24, 37
offline-modus 24
Onafhankelijke Operator Client 24
online Help-systeem voor de toepassing 8
ontkoppeld 24
Opdrachtmodus 98
Operator Client
 afsluiten 36
 starten 36
opgenomen beelden 129
Opmerkingen bij de huidige versie 12
opnamebron 82, 130
opnamekwaliteit 44
opties 121
overslaan
 punt 89

P

panoramische camera
 weergavemodi 28, 41
partitie 110
pictogrammen 109
 Bosch IntuiKey-bedieningspaneel 98
plattegrond 129
PTZ in venster 60, 130
PTZ-bediening
 blokkering 52
PTZ-besturing 128
PTZ-blokkering 52
PTZ-camera 59, 60, 61
punt
 overslaan 89
push-to-talk 51

R

referentiebeeld 53, 116
referentiebeeld vernieuwen 53
Region of Interest 21
relais
 storing 23
ROI (Aandachtsgebied) 21

S

schakelen	44
sequentie	45, 46
slim zoeken naar beweging	76
Sneltoetsen	148
specifiek gebeurtenis	130
starten	
Operator Client	36
storingsrelais	23
streamselectie	54
systeemvereisten	12

T

TCP	56
tekstgegevens	
zoeken	78, 120
tekstgegevens zoeken	78, 120
Tijdlijn	103, 130
tijdstip	130
tijdzone	10, 102, 107, 117, 121, 130
toegang tot het Help-systeem	8
toegang tot niet-beheerde site	78
toepassingsvensters	101
tonen	
schermen	39

U

user	
delete	37
verwijderen	37

V

vastlopen	
Operator Client	150
VCA	
inschakelen	49, 76
uitschakelen	49, 76
Venster Alarmbeeld	44
verbinding verbroken	24
verbindingsproblemen	56
verificatie	71, 146
video	
exporteren	138, 141, 143
zoeken	78
video beperken	69, 134
video beveiligen	130
video verwijderen	130
video zoeken	78
videogegevens	
importeren	75
laden	75
volledig scherm	48

vooraf geconfigureerde sequentie	45
VRM-opnamen	
alarmopname	44

W

wachtwoord wijzigen	37
Weergave	63
weergavemodi van een panoramische camera	28
weergavemodi van panoramische camera	41
weergeven	
schermen	39
werkbalk	49
wijzig wachtwoord	37
wijzigen	
panoramische weergave	41

Z

ZIP-bestand exporteren	74
zoeken	
informatie in het Help-systeem	8
Logboekvermeldingen	77, 78, 117
Logische structuur	42
zoeken met Smart motion	130
zoeken naar alarmopname	78
zoeken naar beweging	75, 76, 78, 130
zoeken naar logboekvermeldingen	77, 78, 117
zoeken naar opgenomen video	78
zoeken naar tekstgegevens	78, 120



Bosch Sicherheitssysteme GmbH

Robert-Bosch-Ring 5

85630 Grasbrunn

Germany

www.boschsecurity.com

© Bosch Sicherheitssysteme GmbH, 2018