



BOSCH

BVMS

el Configuration Manual

Πίνακας περιεχομένων

1	Χρήση της Βοήθειας	7
1.1	Εύρεση πληροφοριών	7
1.2	Εκτύπωση της Βοήθειας	8
2	Εισαγωγή	9
3	Επισκόπηση συστήματος	11
3.1	Απαιτήσεις υλικού	11
3.2	Απαιτήσεις λογισμικού	11
3.3	Απαιτήσεις αδειας χρήσης	11
4	Βασικές αρχές λειτουργίας	12
4.1	Bosch VMS Viewer	12
4.2	Έννοιες σχεδιασμού BVMS	13
4.2.1	Ενιαίο σύστημα διακομιστή διαχείρισης	13
4.2.2	Unmanaged site	14
4.3	Τρόποι προβολής πανοραμικής κάμερας	15
4.3.1	Πανοραμική κάμερα 360° - με τοποθέτηση στο δάπεδο ή το ταβάνι	16
4.3.2	Πανοραμική κάμερα 180° - με τοποθέτηση στο δάπεδο ή το ταβάνι	18
4.3.3	Πανοραμική κάμερα 360° - με τοποθέτηση σε τοίχο	19
4.3.4	Πανοραμική κάμερα 180° - με τοποθέτηση σε τοίχο	20
4.3.5	Προβολής με περικοπή σε πανοραμική κάμερα	21
4.4	SSH Tunneling	22
5	Ξεκινώντας	23
5.1	Εγκατάσταση προβολής BVMS	23
5.2	Εκκίνηση BVMS Viewer Configuration Client	23
5.3	Ενεργοποίηση των αδειών λογισμικού	23
5.3.1	Ανάκτηση της υπογραφής του υπολογιστή	24
5.3.2	Απόκτηση του Κλειδιού ενεργοποίησης	24
5.3.3	Ενεργοποίηση του συστήματος	25
5.4	Προετοιμασία συσκευών	25
5.5	Επιλογή της γλώσσας του Configuration Client	25
5.6	Επιλογή της γλώσσας του Operator Client	26
5.7	Σάρωση για τον εντοπισμό συσκευών	26
6	Διαχείριση δεδομένων διαμόρφωσης	27
6.1	Ενεργοποίηση της διαμόρφωσης εργασίας	27
6.2	Ενεργοποίηση μιας διαμόρφωσης	28
6.3	Εξαγωγή δεδομένων διαμόρφωσης	29
6.4	Εισαγωγή δεδομένων διαμόρφωσης	29
7	Καθολικά παράθυρα του Configuration Client	31
7.1	Εντολές μενού	31
7.2	Εμφανίζει το παράθυρο διαλόγου «Διαχείριση ενεργοποιήσεων» (μενού «Σύστημα»)	32
7.3	Παράθυρο διαλόγου «Ενεργοποίηση διαμόρφωσης» (μενού «Σύστημα»)	32
7.4	Παράθυρο διαλόγου «Αρχική σάρωση για συσκευές» (μενού «Υλικό»)	33
7.5	Παράθυρο διαλόγου «Διερεύνηση αδειας χρήστη» (μενού «Εργαλεία»)	33
7.6	Παράθυρο διαλόγου «Διαχείριση αδειας χρήστη» (μενού «Εργαλεία»)	33
7.7	Παράθυρο διαλόγου «Επιλογές» (μενού «Ρυθμίσεις»)	33
8	Σελίδα Συσκευές	35
8.1	Προσθήκη συσκευής	35
8.2	Σελίδα DiBos	37
8.2.1	Προσθήκη συστήματος DiBos μέσω σάρωσης	37

8.2.2	Σελίδα Ρυθμίσεις	38
8.2.3	Σελίδα Κάμερες	38
8.2.4	Σελίδα Είσοδοι	38
8.2.5	Σελίδα Ρελέ	38
8.3	Σελίδα DVR (Digital Video Recorder - Ψηφιακή συσκευή εγγραφής βίντεο)	39
8.3.1	Προσθήκη συσκευής DVR μέσω σάρωσης	39
8.3.2	Παράθυρο διαλόγου "Προσθήκη δ/νσης DVR"	40
8.3.3	Καρτέλα Ρυθμίσεις	40
8.3.4	Καρτέλα Cameras	40
8.3.5	Καρτέλα Είσοδοι	40
8.3.6	Καρτέλα Ρελέ	40
8.3.7	Διαμόρφωση της ενσωμάτωσης ενός DVR	41
8.4	Σελίδα Σταθμός εργασίας	41
8.4.1	Προσθήκη σταθμού εργασίας χειροκίνητα	42
8.4.2	Σελίδα Ρυθμίσεις	42
8.5	Σελίδα Αποκωδικοποιητές	43
8.5.1	Προσθήκη κωδικοποιητή / αποκωδικοποιητή χειροκίνητα	43
8.5.2	Παράθυρο διαλόγου Επεξεργασία κωδικοποιητή / Επεξεργασία αποκωδικοποιητή	45
8.5.3	Αλλαγή του κωδικού πρόσβασης ενός κωδικοποιητή / αποκωδικοποιητή (Αλλαγή κωδικού πρόσβασης / Εισαγωγή κωδικού πρόσβασης)	46
8.5.4	Προφίλ αποκωδ/τή	47
8.5.5	Οθόνη μόνιτορ	48
8.5.6	Διαγραφή λογοτύπου αποκωδικοποιητή	48
8.6	Σελίδα Monitor Wall	48
8.6.1	Προσθήκη Monitor Wall χειροκίνητα	49
8.7	Εκχώρηση σελίδας πληκτρολογίου	50
8.8	Σελίδα Συσκευές VRM	51
8.8.1	Προσθήκη συσκευών VRM μέσω σάρωσης	51
8.8.2	Προσθήκη πρωτεύοντος ή δευτερεύοντος VRM χειροκίνητα	52
8.8.3	Επεξεργασία συσκευής VRM	54
8.8.4	Κρυπτογράφηση εγγραφής για VRM	54
8.8.5	Προσθήκη συσκευών VSG μέσω σάρωσης	55
8.9	Σελίδα Κωδικοποιητή / Αποκωδικοποιητή της Bosch	56
8.10	Σελίδα Ζωντανό βίντεο μόνο και τοπικό σύστημα αποθήκευσης	56
8.10.1	Προσθήκη συσκευών για ζωντανή εικόνα μόνο, μέσω σάρωσης	56
8.10.2	Προσθήκη κωδικοποιητή / αποκωδικοποιητή χειροκίνητα	57
8.10.3	Παροχή του κωδικού πρόσβασης προορισμού για αποκωδικοποιητή (Έλεγχος ταυτότητας...)	58
8.11	Σελίδα Τοπική αποθήκευση	59
8.12	Σελίδα Unmanaged Site	60
8.12.1	Προσθήκη ενός unmanaged site χειροκίνητα	60
8.12.2	Εισαγωγή μη διαχειριζόμενων τοποθεσιών	60
8.12.3	Σελίδα Unmanaged Site	61
8.12.4	Προσθήκη μιας μη διαχειριζόμενης συσκευής δικτύου	61
8.12.5	Διαμόρφωση της ζώνης ώρας	62
9	Σελίδα κωδικοποιητών / αποκωδικοποιητών / καμερών της Bosch	63
9.1	Προσθήκη κωδικοποιητή μόνο για ζωντανό βίντεο	64
9.2	Προσθήκη κωδικοποιητή τοπικής αποθήκευσης	64
9.3	Επεξεργασία κωδικοποιητή	64

9.3.1	Κρυπτογράφηση ζωντανής εικόνας (Επεξεργασία κωδικοποιητή)	64
9.3.2	Ενημέρωση των δυνατοτήτων της συσκευής (Επεξεργασία κωδικοποιητή)	65
9.3.3	Παράθυρο διαλόγου Επεξεργασία κωδικοποιητή / Επεξεργασία αποκωδικοποιητή	66
9.4	Διαχείριση της επαλήθευσης ελέγχου ταυτότητας	67
9.4.1	Διαμόρφωση του ελέγχου ταυτότητας	67
9.4.2	Αποστολή πιστοποιητικού	67
9.4.3	Λήψη πιστοποιητικού	68
9.4.4	Εγκατάσταση πιστοποιητικού σε ένα σταθμό εργασίας	68
9.5	Παροχή του κωδικού πρόσβασης προορισμού για αποκωδικοποιητή (Έλεγχος ταυτότητας...)	69
9.6	Αλλαγή του κωδικού πρόσβασης ενός κωδικοποιητή / αποκωδικοποιητή (Αλλαγή κωδικού πρόσβασης / Εισαγωγή κωδικού πρόσβασης)	69
9.7	Ανάκτηση εγγραφών από κωδικοποιητή που αντικαταστάθηκε (Συσχέτιση με εγγραφές προκατόχου)	70
9.8	Διαμόρφωση κωδικοποιητών / αποκωδικοποιητών	71
9.8.1	Διαμόρφωση περισσοτέρων του ενός κωδικοποιητών/ αποκωδικοποιητών ταυτόχρονα	71
9.8.2	Σελίδα διαχείρισης εγγραφής	73
9.8.3	Σελίδα Recording preferences	74
9.9	Διαμόρφωση πολλαπλής διανομής	74
10	Σελίδα χαρτών και κατασκευής	76
10.1	Παράθυρο διαλόγου Δόμηση αλληλουχιών	77
10.2	Παράθυρο διαλόγου Προσθήκη αλληλουχίας	78
10.3	Παράθυρο διαλόγου Προσθήκη βήματος σε αλληλουχία	78
11	Διαμόρφωση της Λογικής δενδρικής δομής	79
11.1	Διαμόρφωση της Λογικής Δενδρικής Δομής	79
11.2	Προσθήκη συσκευής στη Λογική Δενδρική Δομή	79
11.3	Κατάργηση ενός στοιχείου δενδρικής δομής	79
11.4	Διαχείριση προδιαμορφωμένων αλληλουχιών κάμερας	80
11.5	Προσθήκη μιας αλληλουχίας καμερών	81
11.6	Προσθήκη ενός φακέλου	81
11.7	Διαμόρφωση παράκαμψης συσκευών	82
12	Σελίδα Κάμερες και εγγραφή	83
12.1	Σελίδα Κάμερες	83
12.2	Παράθυρο διαλόγου Ρυθμίσεων PTZ/ROI	84
13	Διαμόρφωση ιδιοτήτων κάμερας και ρυθμίσεων εγγραφής	86
13.1	Διαμόρφωση ρυθμίσεων θυρών PTZ	86
13.2	Διαμόρφωση ρυθμίσεων κάμερας PTZ	86
14	Σελίδα Ομάδες χρηστών	88
14.1	Σελίδα Ιδιότητες ομάδας χρηστών	89
14.2	Σελίδα Ιδιότητες χρήστη	90
14.3	Σελίδα Ιδιότητες ζεύγους έναρξης σύνδεσης	91
14.4	Σελίδα Δικαιώματα κάμερας	91
14.5	Παράθυρο διαλόγου Ρυθμίσεις διακομιστή LDAP	92
14.6	Σελίδα Λογική δενδρική δομή	94
14.7	Σελίδα Λειτουργίες χειριστή	94
14.8	Σελίδα Περιβάλλον χρήστη	96
14.9	Σελίδα πολιτικών για λογαριασμούς	97
15	Διαμόρφωση χρηστών, δικαιωμάτων και Enterprise Access	99
15.1	Δημιουργία ομάδας ή λογαριασμού	100

15.1.1	Δημιουργία ομάδας τυπικών χρηστών	100
15.2	Δημιουργία ενός χρήστη	101
15.3	Δημιουργία ομάδας διπλής εξουσιοδότησης	101
15.4	Προσθήκη ζεύγους σύνδεσης σε ομάδα με δυνατότητα διπλού ελέγχου ταυτότητας	102
15.5	Διαμόρφωση ομάδας διαχειριστών	103
15.6	Διαμόρφωση ρυθμίσεων LDAP	103
15.7	Συσχέτιση μιας ομάδας LDAP	104
15.8	Διαμόρφωση δικαιωμάτων λειτουργίας	104
15.9	Διαμόρφωση δικαιωμάτων συσκευών	105
	Λεξιλόγιο	106
	Ευρετήριο	111

1 Χρήση της Βοήθειας



Γνωστοποίηση!

Στο παρόν περιγράφονται ορισμένες λειτουργίες οι οποίες δεν είναι διαθέσιμες για το BVMS Viewer.

Για να μάθετε περισσότερα για τον τρόπο εκτέλεσης μιας ενέργειας στο BVMS, αποκτήστε πρόσβαση στην ηλεκτρονική Βοήθεια χρησιμοποιώντας οποιαδήποτε από τις παρακάτω μεθόδους.

Για να χρησιμοποιήσετε τα Περιεχόμενα, το Ευρετήριο ή την Αναζήτηση:

- ▶ Από το μενού **Βοήθεια**, κάντε κλικ στην εντολή **Εμφάνιση Βοήθειας**. Χρησιμοποιήστε τα κουμπιά και τους συνδέσμους για να περιηγηθείτε.

Για να λάβετε βοήθεια σχετικά με ένα παράθυρο ή παράθυρο διαλόγου:

- ▶ Στη γραμμή εργαλείων, κάντε κλικ στο  .
Ή
- ▶ Πιέστε το πλήκτρο F1 για βοήθεια σχετικά με οποιοδήποτε παράθυρο προγράμματος ή παράθυρο διαλόγου.

1.1 Εύρεση πληροφοριών

Μπορείτε να βρίσκετε πληροφορίες μέσα στη Βοήθεια με διάφορους τρόπους.

Για να βρείτε πληροφορίες στην ηλεκτρονική Βοήθεια:

1. Μέσα από το μενού **Βοήθεια**, κάντε κλικ στην εντολή **Βοήθεια**.
2. Εάν το αριστερό τμήμα παραθύρου δεν είναι ορατό, κάντε κλικ στο κουμπί **Εμφάνιση**.
3. Στο παράθυρο Βοήθεια, κάντε τα εξής:

Κάντε κλικ στο:	Σε:
Περιεχόμενα	Εμφανιστεί ο πίνακας περιεχομένων της ηλεκτρονικής Βοήθειας. Κάντε κλικ σε κάθε κατηγορία, για να εμφανιστούν οι σελίδες που οδηγούν στα θέματα, και κάντε κλικ σε κάθε σελίδα, για να εμφανιστεί το αντίστοιχο θέμα στο δεξιό τμήμα παραθύρου.
Ευρετήριο	Αναζητήσετε συγκεκριμένες λέξεις ή φράσεις ή να επιλέξετε μέσα από μια λίστα λέξεων-κλειδιών ευρετηρίου. Κάντε διπλό κλικ στη λέξη-κλειδί που θέλετε, για να εμφανιστεί το αντίστοιχο θέμα στο δεξιό τμήμα παραθύρου.
Αναζήτηση	Εντοπίστε λέξεις ή φράσεις μέσα στο περιεχόμενο των θεμάτων σας. Πληκτρολογήστε τη λέξη ή τη φράση μέσα στο πλαίσιο κειμένου, κατόπιν πατήστε το πλήκτρο ENTER και στη συνέχεια επιλέξτε το θέμα που σας ενδιαφέρει μέσα από τη λίστα θεμάτων.

Οι εντολές του περιβάλλοντος χρήστη εμφανίζονται με **έντονη γραφή**.

- ▶ Το βέλος σας καλεί να κάνετε κλικ στο υπογραμμισμένο κείμενο ή σε ένα στοιχείο της εφαρμογής.

Σχετικά θέματα

- ▶ Κάντε κλικ εδώ, για να εμφανιστεί ένα θέμα με πληροφορίες σχετικά με το παράθυρο εφαρμογής που χρησιμοποιείτε εκείνη τη στιγμή. Το θέμα αυτό παρέχει πληροφορίες σχετικά με τα στοιχεία ελέγχου παραθύρου εφαρμογής.

**Γνωστοποίηση!**

Το σύμβολο αυτό υποδεικνύει ενδεχόμενο κινδύνου πρόκλησης υλικών ζημιών ή απώλειας δεδομένων.

1.2**Εκτύπωση της Βοήθειας**

Ενώ χρησιμοποιείτε την ηλεκτρονική Βοήθεια, μπορείτε να εκτυπώνετε θέματα και πληροφορίες απευθείας από το παράθυρο του προγράμματος περιήγησης.

Για να εκτυπώσετε ένα θέμα Βοήθειας:

1. Κάντε δεξιό κλικ στο δεξιό τμήμα του παραθύρου και, στη συνέχεια, επιλέξτε **Εκτύπωση**.
Εμφανίζεται το παράθυρο διαλόγου **Εκτύπωση**.
2. Κάντε κλικ στο **Εκτύπωση**.
✓ Το θέμα εκτυπώνεται στον καθορισμένο εκτυπωτή.

2

Εισαγωγή

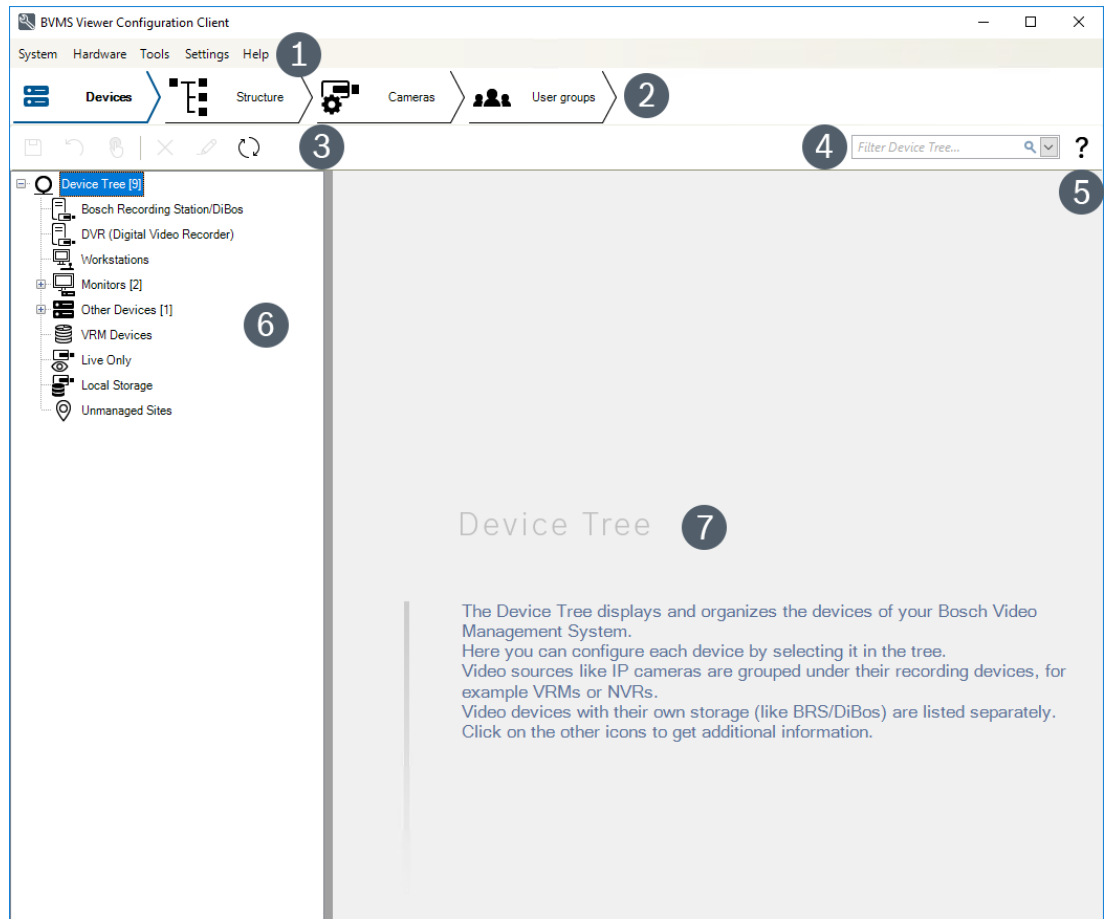

1	Γραμμή μενού	Σας επιτρέπει να επιλέξετε μια εντολή μενού.
2	Γραμμή σελίδων	Σας επιτρέπει να διαμορφώσετε όλα τα απαραίτητα βήματα από αριστερά προς τα δεξιά.
3	Γραμμή εργαλείων	Εμφανίζει τα διαθέσιμα κουμπιά ανάλογα με την ενεργή καρτέλα. Τοποθετήστε τον δείκτη του ποντικιού επάνω σε ένα εικονίδιο για να εμφανιστεί μια επεξήγηση του εργαλείου.
4	Γραμμή αναζήτησης	Σας επιτρέπει να αναζητήσετε μια συγκεκριμένη συσκευή και τις αντίστοιχες γονικές συσκευές της στη δενδρική δομή συσκευών.
5	Εικονίδιο βοήθειας	Εμφανίζει την ηλεκτρονική βοήθεια για το BVMS Configuration Client.
6	Παράθυρο Επιλογής	Ιεραρχική λίστα όλων των διαθέσιμων συσκευών στο σύστημα.
7	Παράθυρο Διαμόρφωσης	Σας επιτρέπει να διαμορφώσετε την επιλεγμένη συσκευή.

Το BVMS Viewer είναι μια εφαρμογή προστασίας με βίντεο IP για ζωντανή προβολή και αναπαραγωγή βίντεο από κάμερες και συσκευές συνδεδεμένες σε δίκτυο Bosch. Το πακέτο λογισμικού αποτελείται από ένα Operator Client για ζωντανή προβολή και αναπαραγωγή βίντεο και ένα Configuration Client. Το BVMS Viewer υποστηρίζει την τρέχουσα Bosch σειρά προϊόντων βίντεο IP όπως επίσης και συσκευές βίντεο Bosch παρωχημένης τεχνολογίας.

Κάντε κλικ για να αποκτήσετε πρόσβαση στις άδειες Λογισμικού ανοικτού κώδικα που χρησιμοποιούνται από το BVMS Viewer:
<http://www.boschsecurity.com/oss>.

Το σκεπτικό πίσω από το BVMS Configuration Client είναι να ξεκινήσετε με τη διαμόρφωση των συσκευών και, στη συνέχεια, να προχωρήσετε στη διαμόρφωση της δενδρικής δομής και των εγγραφών. Το τελευταίο βήμα είναι η διαμόρφωση των ομάδων χρηστών στη σελίδα ομάδων χρηστών. Όταν διαμορφώσετε όλες τις σελίδες από αριστερά προς τα δεξιά, τα πάντα είναι διαμορφωμένα και ο χειριστής μπορεί να αρχίσει να χρησιμοποιεί το Operator Client.

Όταν διαμορφώσετε κάθε σελίδα, αποθηκεύστε τη διαμόρφωση κάνοντας κλικ στο  , στο μενού εργαλείων.

Για να εμφανιστούν οι αλλαγές στο BVMS Operator Client, κάντε κλικ στο  .

3 Επισκόπηση συστήματος



Γνωστοποίηση!

Στο παρόν περιγράφονται ορισμένες λειτουργίες οι οποίες δεν είναι διαθέσιμες για το BVMS Viewer.

Ανατρέξτε στις Σημειώσεις έκδοσης της τρέχουσας έκδοσης του BVMS για πληροφορίες σχετικά με τις υποστηριζόμενες εκδόσεις του υλικολογισμικού και του εξοπλισμού, όπως και άλλες σημαντικές πληροφορίες.

Ανατρέξτε στα δελτία δεδομένων στους σταθμούς εργασίας και στους διακομιστές της Bosch για πληροφορίες σχετικά με υπολογιστές όπου μπορεί να εγκατασταθεί το BVMS.

Οι λειτουργικές μονάδες λογισμικού BVMS είναι δυνατό να εγκατασταθούν προαιρετικά σε έναν υπολογιστή.

3.1 Απαιτήσεις υλικού

Ανατρέξτε στο δελτίο δεδομένων για το BVMS. Διατίθενται επίσης δελτία δεδομένων των υπολογιστών πλατφόρμας.

3.2 Απαιτήσεις λογισμικού

Η εγκατάσταση του Viewer δεν είναι δυνατή, εκεί όπου υπάρχει εγκατεστημένο κάποιο άλλο στοιχείο BVMS.

3.3 Απαιτήσεις αδειας χρήσης

Ανατρέξτε στο δελτίο δεδομένων για το BVMS για τις διαθέσιμες άδειες χρήσης.

4 Βασικές αρχές λειτουργίας



Γνωστοποίηση!

Το BVMS Viewer προσφέρει μόνο περιορισμένες δυνατότητες. Στο BVMS Professional περιλαμβάνονται προηγμένες δυνατότητες. Για περισσότερες πληροφορίες, επισκεφθείτε τον δικτυακό τόπο www.boschsecurity.com.

Στο κεφάλαιο αυτό παρέχονται γενικές πληροφορίες πάνω σε επιλεγμένα θέματα.

4.1 Bosch VMS Viewer

Το BVMS Viewer είναι μια δωρεάν παραλλαγή του BVMS.

Το σύστημα BVMS Viewer αποτελεί μια λύση BVMS όλα σε ένα, για εγκαταστάσεις μικρού και μεσαίου μεγέθους και δίνει στον χρήστη του BVMS Viewer Operator Client πρόσβαση σε δεδομένα ζωντανής εικόνας και εικόνας από εγγραφή. Συγκριτικά με ένα σύστημα BVMS, το σύστημα BVMS Viewer υποστηρίζει ένα υποσύνολο μόνο των δυνατοτήτων και των συσκευών BVMS. Το λογισμικό έχει σχεδιαστεί για τις βασικές λειτουργίες βιντεοπαρακολούθησης, όπως ζωντανή προβολή, αναπαραγωγή βίντεο, αναζήτηση σε εγγεγραμμένο βίντεο και εξαγωγή δεδομένων βίντεο.

Το BVMS Viewer αποτελείται από ένα BVMS Operator Client και το BVMS Configuration Client. Και οι δύο εφαρμογές εμφανίζουν μειωμένη δυνατότητα συγκριτικά με τις δύο εφαρμογές στο BVMS.

Το BVMS Viewer Configuration Client χρησιμοποιείται για την προσθήκη συσκευών στο σύστημα, τον καθορισμό της σειράς της συσκευής και της ρύθμισης των χρηστών και των προτιμήσεων χρηστών.

Διαμόρφωση συσκευών

Υποστηρίζονται οι εξής συσκευές:

- BRS / Dibos
- Ψηφιακές συσκευές εγγραφής βίντεο
- Οθόνη / κωδικοποιητές (μόνο τοίχοι ψηφιακών οθονών)
- Συσκευές VRM
- Κάμερες για ζωντανή εικόνα μόνο και με τοπικό χώρο αποθήκευσης
- unmanaged sites

Το BVMS Viewer δεν αντικαθιστά τη διαμόρφωση των συσκευών, οι συσκευές προστίθενται με την υπάρχουσα διαμόρφωση στο BVMS Viewer. Εάν η δυνατότητα υποστηρίζεται από τις συσκευές, η διαμόρφωση της συσκευής μπορεί να αλλάξει με το BVMS Viewer.

Διάρθρωση λογικής δενδρικής δομής

Η δόμηση καμερών, εισόδων και ρελέ μπορεί να γίνει στη σελίδα **Χάρτες και δομή** του BVMS Viewer. Μπορείτε να ομαδοποιήσετε τις συσκευές σε φακέλους και να διαμορφώσετε τη σειρά των συσκευών.

Ομάδες χρηστών

Στις ρυθμίσεις των ομάδων χρηστών, διαμορφώνονται οι χρήστες στους οποίους επιτρέπεται η πρόσβαση στο BVMS Viewer. Ανάλογα με τις ρυθμίσεις των ομάδων χρηστών, οι χρήστες έχουν διαφορετικά δικαιώματα στο BVMS Viewer Operator Client.

Υποστηριζόμενες δυνατότητες

Το BVMS Viewer Operator Client υποστηρίζει τις εξής δυνατότητες:

Ζωντανή προβολή:

- Κάμερες PTZ
- Αγαπημένα
- Αλληλουχίες

- Στιγμιαία επανάληψη
- Αποθήκευση και εκτύπωση εικόνων
- Επιλογή ροής
- Σελιδοδείκτες

Αναπαραγωγή βίντεο:

- Έξυπνη αναζήτηση κίνησης
- Δικανική αναζήτηση
- Αποθήκευση και εκτύπωση εικόνων
- Εξαγωγή δεδομένων βίντεο
- Σελιδοδείκτες

4.2 Έννοιες σχεδιασμού BVMS

Ενιαίο σύστημα διακομιστή διαχείρισης, σελίδα 13

Ένα ενιαίο σύστημα BVMS Management Server επιτρέπει τη διαχείριση, την παρακολούθηση και τον έλεγχο έως και 2.000 καμερών/κωδικοποιητών.

Unmanaged site, σελίδα 14

Οι συσκευές μπορούν να ομαδοποιηθούν σε unmanaged sites. Οι συσκευές στην ενότητα unmanaged sites δεν παρακολουθούνται από το Management Server. Το Management Server παρέχει μια λίστα unmanaged sites στο Operator Client. Ο Χειριστής μπορεί να συνδεθεί κατόπιν αιτήματος στην τοποθεσία και αποκτά πρόσβαση σε δεδομένα ζωντανής και εγγεγραμμένης εικόνας. Ο χειρισμός συμβάντων και συναγερμών δεν είναι διαθέσιμος στην έννοια unmanaged site.







4.2.1 Ενιαίο σύστημα διακομιστή διαχείρισης

- Ένα ενιαίο BVMS Management Server έχει τη δυνατότητα διαχείρισης έως και 2.000 καναλιών.
- Ένα BVMS Management Server επιτρέπει τη διαχείριση, την παρακολούθηση και τον έλεγχο ολοκλήρου του συστήματος.
- Το BVMS Operator Client συνδέεται στο Management Server, λαμβάνει συμβάντα και συναγερμούς από το BVMS Management Server και προβάλλει ζωντανή και μαγνητοσκοπημένη εικόνα.
- Στις περισσότερες περιπτώσεις, όλες οι συσκευές συνδέονται σε τοπικό δίκτυο με υψηλό εύρος ζώνης και μικρό χρόνο αναμονής.

Ευθύνες:

- Δεδομένα διαμόρφωσης
- Αρχείο καταγραφής συμβάντων (ημερολόγιο)
- Προφίλ χρηστών
- Προτεραιότητες χρήστη
- Αδειοδότηση
- Διαχείριση συμβάντων και συναγερμών



	Ζωντανή εικόνα, αναπαραγωγή, συμβάντα, συναγερμοί
	Management Server
	Operator Client / Configuration Client
	Κάμερες
	VRM
	iSCSI
	Άλλες συσκευές

4.2.2

Unmanaged site

- Μια επιλογή σχεδιασμού συστήματος στο BVMS με μεγάλο αριθμό μικρών υποσυστημάτων.
- Επιτρέπει τη διαμόρφωση έως και 9.999 τοποθεσιών σε ένα μόνο BVMS Management Server
- Οι χειριστές έχουν τη δυνατότητα πρόσβασης σε δεδομένα ζωντανής εικόνας και εικόνας από εγγραφή, από έως και 20 sites ταυτόχρονα.
- Για λόγους ευκολίας της πλοήγησης, υπάρχει η δυνατότητα ομαδοποίησης των sites σε φακέλους ή τοποθέτησής τους σε χάρτες. Ένα προκαθορισμένο όνομα χρήστη και κωδικός πρόσβασης επιτρέπει στους χειριστές να συνδέονται γρήγορα με ένα site.

Η έννοια unmanaged site υποστηρίζει σύστημα BVMS μέσω δικτύου IP, όπως και λύσεις αναλογικού DVR:

- Αναλογικές συσκευές εγγραφής Bosch DIVAR AN 3000 / 5000
- Συσκευές εγγραφής DIVAR hybrid
- Συσκευές εγγραφής DIVAR network
- Εγγραφή μέσω δικτύου IP από μονάδες DIP 3000/7000
- Ενιαίο σύστημα BVMS Management Server

Για την προσθήκη μιας site για κεντρική παρακολούθηση απαιτείται μόνο μία άδεια ανά site ανεξάρτητα από τον αριθμό καναλιών της site.

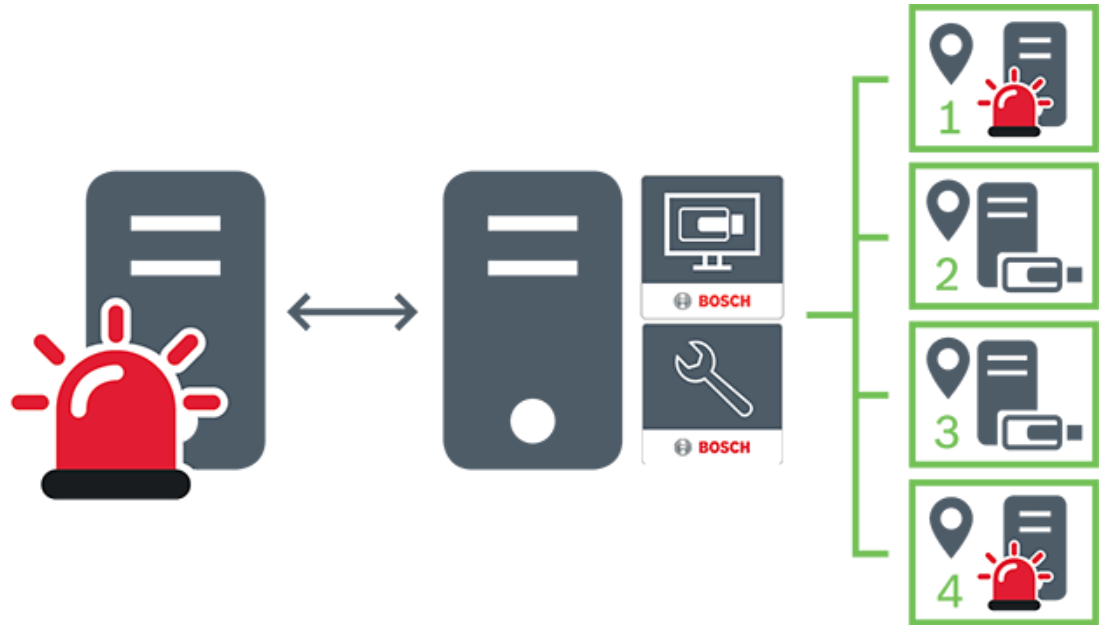

	Ζωντανή εικόνα, αναπαραγωγή, συμβάντα, συναγερμοί
	Κίνηση ζωντανής εικόνας και εικόνας από αναπαραγωγή κατόπιν αιτήματος
	Management Server
	Operator Client / Configuration Client
	site
	DVR

Βλ. επίσης

- Προσθήκη ενός *unmanaged site* χειροκίνητα, σελίδα 60

4.3

Τρόποι προβολής πανοραμικής κάμερας

Αυτό το κεφάλαιο παρουσιάζει τους τρόπους προβολής μιας πανοραμικής κάμερας που είναι διαθέσιμοι στο BVMS.

Διατίθενται οι παρακάτω τρόποι προβολής:

- Προβολή κύκλου
- Πανοραμική προβολή
- Προβολή περικοπής

Η Πανοραμική προβολή και η Προβολή περικοπής δημιουργούνται από τη διαδικασία διόρθωσης παραμόρφωσης (dewarping) στο BVMS. Η Διόρθωση παραμόρφωσης άκρων (Edge dewarping) δεν χρησιμοποιείται.

Ο διαχειριστής πρέπει να διαμορφώσει τη θέση τοποθέτησης μιας πανοραμικής κάμερας στο Configuration Client.

Μπορείτε να αλλάξετε το μέγεθος του Πλαισίου εικόνας μιας κάμερας ανάλογα με τις απαιτήσεις.

Ο λόγος θέασης του Πλαισίου εικόνας δεν περιορίζεται στο λόγο θέασης 4:3 ή 16:9.

4.3.1

Πανοραμική κάμερα 360° - με τοποθέτηση στο δάπεδο ή το ταβάνι

Η παρακάτω εικόνα παρουσιάζει τη διόρθωση παραμόρφωσης μιας κάμερας 360° που έχει τοποθετηθεί στο δάπεδο ή στο ταβάνι.

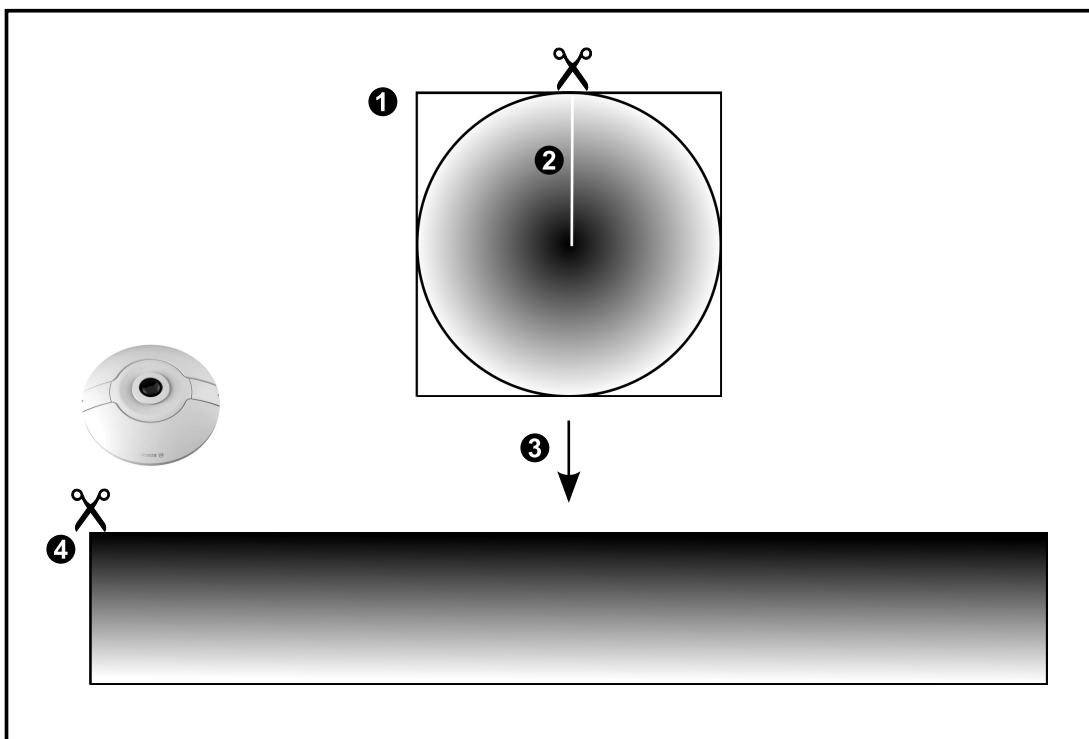
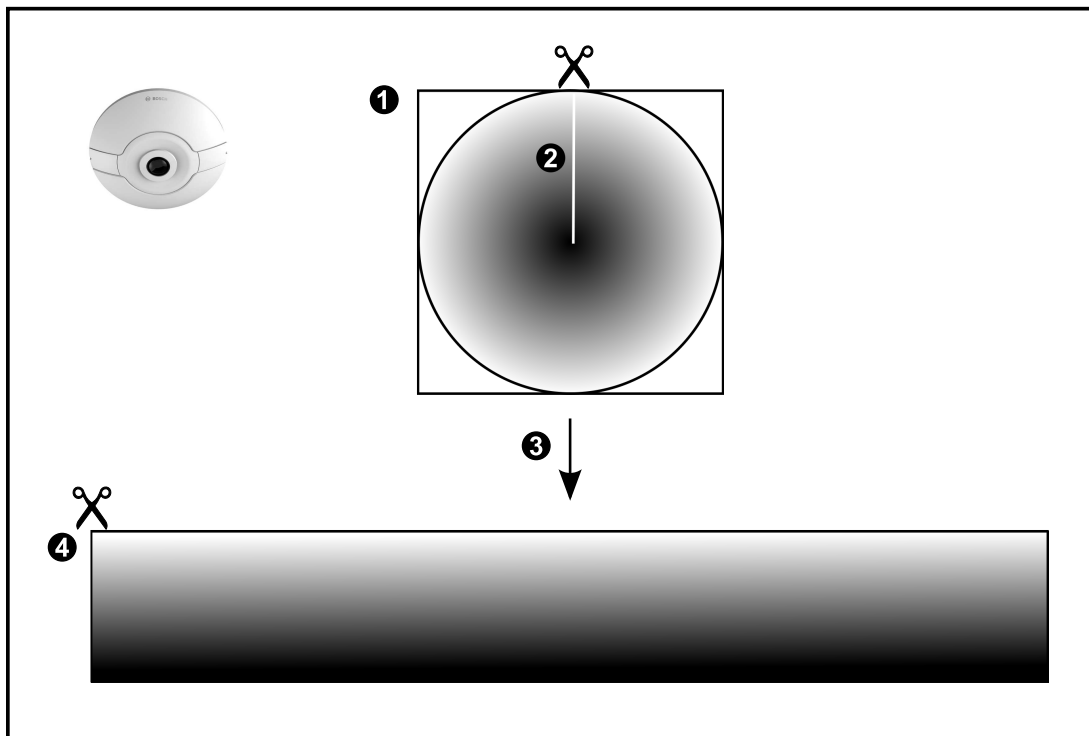

1	Εικόνα πλήρους κύκλου	3	Αποστρέβλωση
2	Γραμμή αποκόμματος (ο χειριστής μπορεί να αλλάξει τη θέση της όταν δεν υπάρχει μεγέθυνση)	4	Πανοραμική θέα

4.3.2

Πανοραμική κάμερα 180° - με τοποθέτηση στο δάπεδο ή το ταβάνι

Η παρακάτω εικόνα παρουσιάζει τη διόρθωση παραμόρφωσης μιας κάμερας 180° που έχει τοποθετηθεί στο δάπεδο ή στο ταβάνι.

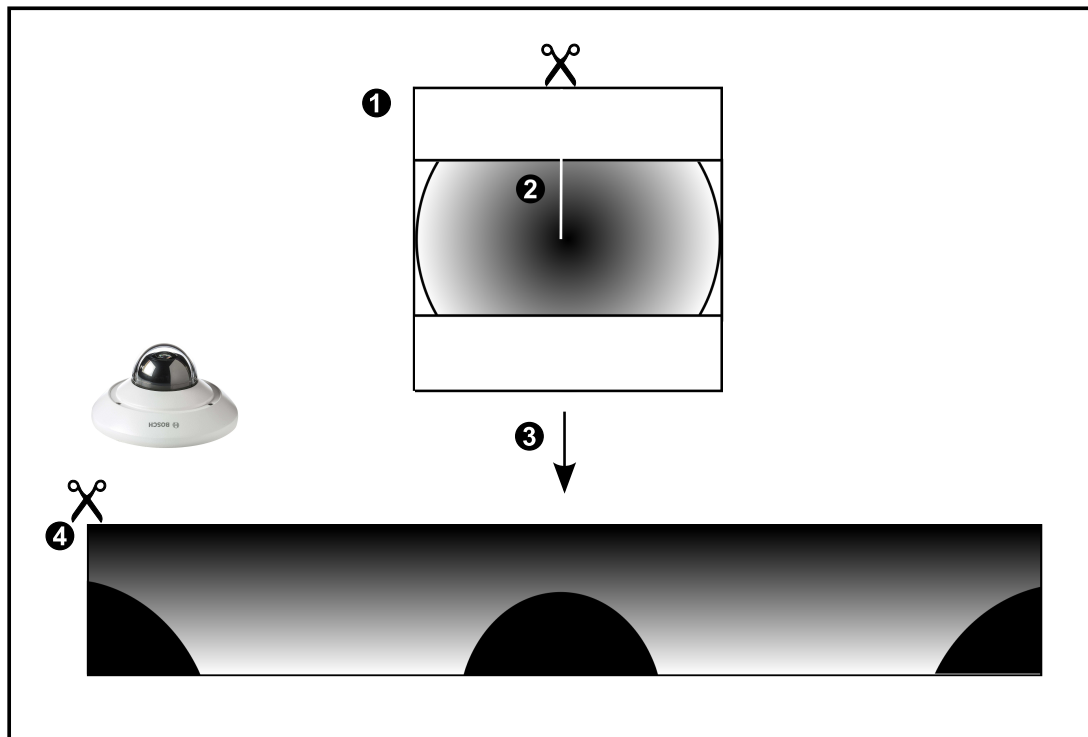
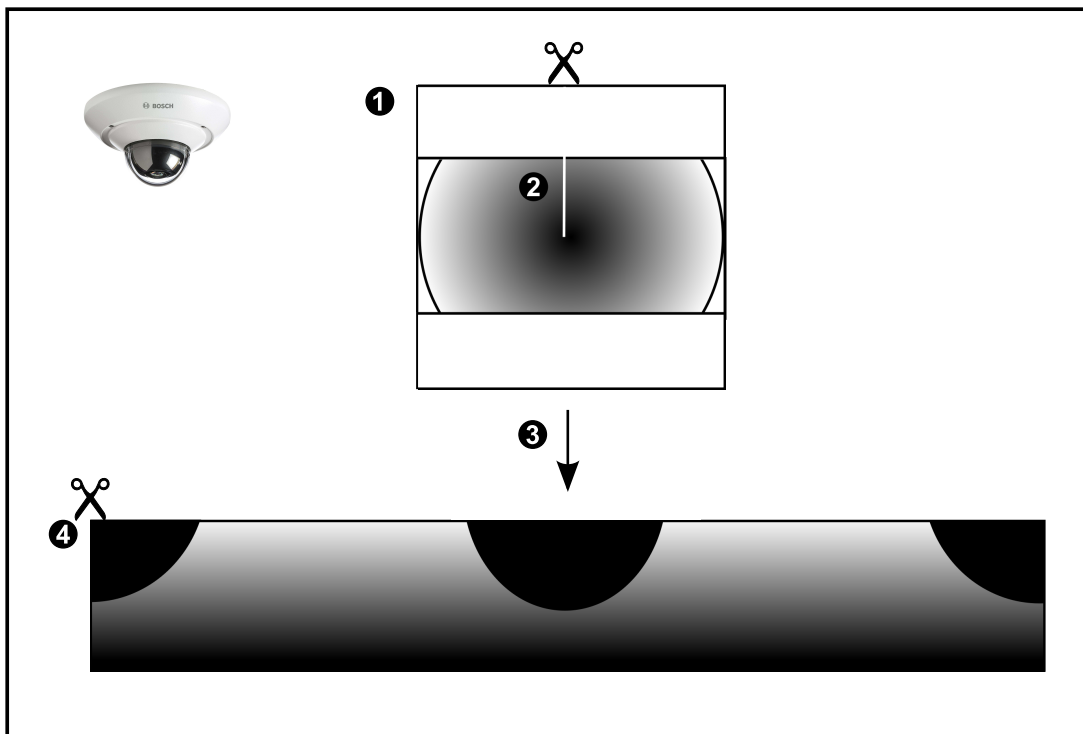

1	Εικόνα πλήρους κύκλου	3	Αποστρέβλωση
2	Γραμμή αποκόμματος (ο χειριστής μπορεί να αλλάξει τη θέση της όταν δεν υπάρχει μεγέθυνση)	4	Πανοραμική θέα

4.3.3

Πανοραμική κάμερα 360° - με τοποθέτηση σε τοίχο

Η παρακάτω εικόνα παρουσιάζει τη διόρθωση παραμόρφωσης μιας κάμερας 360° που έχει τοποθετηθεί σε τοίχο.

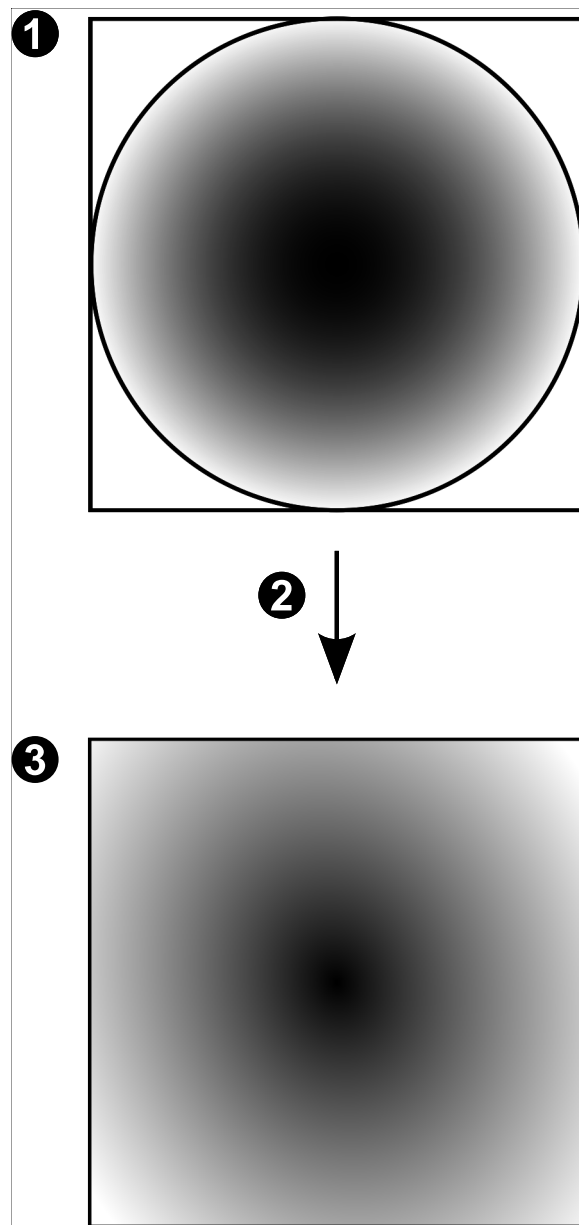

1	Εικόνα πλήρους κύκλου	3	Πανοραμική προβολή
2	Διόρθωση παραμόρφωσης		

4.3.4

Πανοραμική κάμερα 180° - με τοποθέτηση σε τοίχο

Η παρακάτω εικόνα παρουσιάζει τη διόρθωση παραμόρφωσης μιας κάμερας 180° που έχει τοποθετηθεί σε τοίχο.

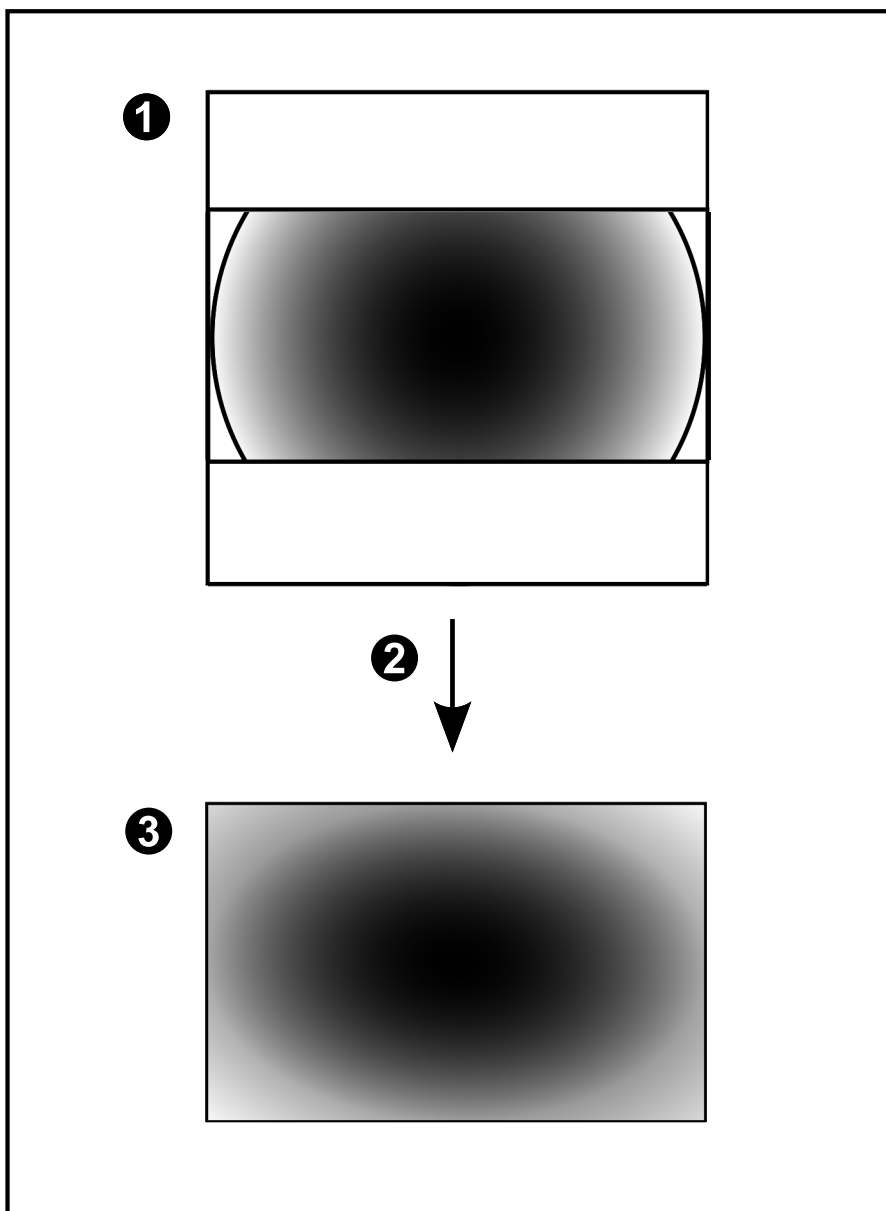

1	Εικόνα πλήρους κύκλου	3	Πανοραμική προβολή
2	Διόρθωση παραμόρφωσης		

4.3.5

Προβολής με περικοπή σε πανοραμική κάμερα

Το παρακάτω παράδειγμα εικόνας παρουσιάζει την περικοπή μιας κάμερας 360° που έχει τοποθετηθεί στο δάπεδο ή στο ταβάνι.

Το ορθογώνιο τμήμα που χρησιμοποιείται για την περικοπή είναι σταθερό. Μπορείτε να αλλάξετε το τμήμα στο Πλαίσιο της περικομμένης εικόνας χρησιμοποιώντας τα διαθέσιμα χειριστήρια PTZ.

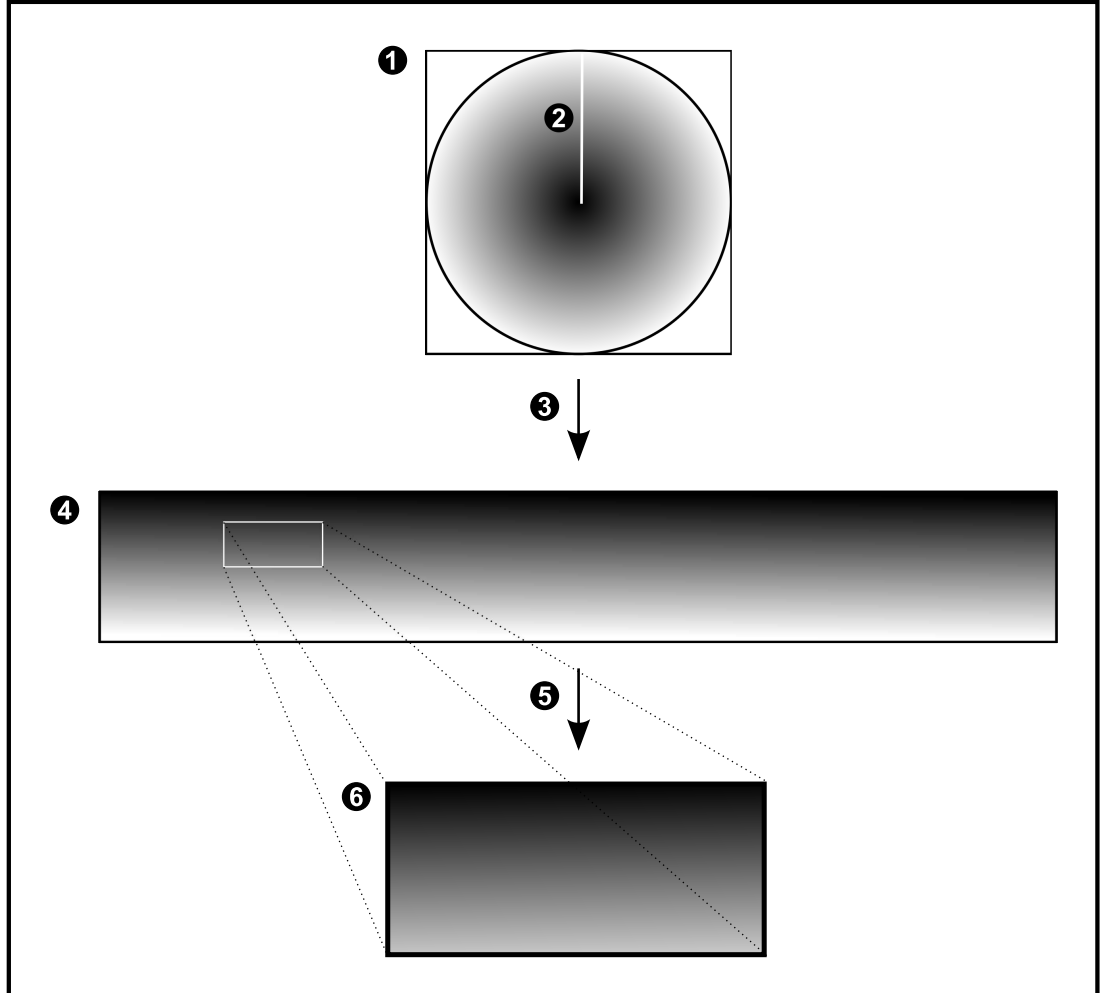

1	Εικόνα πλήρους κύκλου	4	Πανοραμική θέα
2	Γραμμή αποκόμματος (ο χειριστής μπορεί να αλλάξει τη θέση της όταν δεν υπάρχει μεγέθυνση)	5	Περικοπή
3	Αποστρέβλωση	6	Κομμένο πλαίσιο εικόνας

4.4 SSH Tunneling

Το BVMS παρέχει απομακρυσμένη συνδεσιμότητα χρησιμοποιώντας τεχνολογία μεταφοράς της κίνησης μέσω σύνδεσης SSH, που ονομάζεται Secure Shell (SSH) tunneling.

Η τεχνολογία διοχέτευσης SSH δημιουργεί ένα κρυπτογραφημένο tunnel που έχει πραγματοποιηθεί από σύνδεση SSH protocol/socket (συνδυασμός διεύθυνσης IP και αριθμού θύρας). Αυτή η κρυπτογραφημένη διοχέτευση (tunnel) παρέχει δυνατότητα μεταφοράς σε κρυπτογραφημένη όπως και σε μη κρυπτογραφημένη κίνηση. Η εφαρμογή SSH της Bosch εκμεταλλεύεται επίσης το πρωτόκολλο Omni-Path, ένα πρωτόκολλο επικοινωνίας υψηλής απόδοσης χαμηλής καθυστέρησης που έχει αναπτυχθεί από την Intel.

Τεχνικά θέματα και περιορισμοί

- Το SSH tunneling αξιοποιεί τη θύρα 5322. Η τροποποίηση αυτής της θύρας δεν είναι δυνατή.
- Η Υπηρεσία SSH πρέπει να εγκαθίσταται στον ίδιο διακομιστή με το BVMS Management Server.
- Οι λογαριασμοί χρηστών πρέπει να διαθέτουν διαμορφωμένο κωδικό πρόσβασης. Οι λογαριασμοί χρηστών χωρίς κωδικό πρόσβασης δεν έχουν τη δυνατότητα σύνδεσης αξιοποιώντας μια σύνδεση SSH.
- Το Configuration Client δεν μπορεί να συνδεθεί από απόσταση μέσω SSH. Η σύνδεση Configuration Client πρέπει να πραγματοποιηθεί μέσω αντιστοίχισης θυρών.
- Το Operator Client ελέγχει τη σύνδεση με την υπηρεσία SSH κάθε 15 δευτερόλεπτα. Σε περίπτωση διακοπής της σύνδεσης, το Operator Client εκτελεί επανέλεγχο της σύνδεσης κάθε λεπτό.

Αντιστοίχιση θυρών

- ▶ Διαμορφώστε προώθηση μίας θύρας, ώστε το BVMS Management Server να αξιοποιεί τη θύρα 5322 για εσωτερικές όπως και για εξωτερικές συνδέσεις.
Αυτή είναι η μόνη καταχώρηση αντιστοίχισης θύρας που χρειάζεται να κάνετε για ολόκληρο το σύστημα. Δεν απαιτείται αντιστοίχιση θυρών BVMS.

Κρυπτογραφημένη επικοινωνία

Μόλις πραγματοποιηθεί η σύνδεση μέσω διοχέτευσης SSH, κρυπτογραφούνται όλες οι επικοινωνίες μεταξύ BVMS Management Server και απομακρυσμένου πελάτη.

5 Ξεκινώντας

Στο κεφάλαιο αυτό παρέχονται πληροφορίες σχετικά με το πώς να ξεκινήσετε με το BVMS Viewer.

5.1 Εγκατάσταση προβολής BVMS



Γνωστοποίηση!

Η εγκατάσταση του BVMS Viewer σε υπολογιστές επιτρέπεται μόνο όπου δεν υπάρχει εγκατεστημένο κανένα άλλο στοιχείο BVMS.

Για να εγκαταστήσετε το BVMS Viewer:

1. Ξεκινήστε την εγκατάσταση του BVMS Viewer κάνοντας διπλό κλικ στο εικονίδιο εγκατάστασης. Θα εμφανιστεί ο Οδηγός InstallShield του BVMS Viewer.
2. Κάντε κλικ στο **Εγκατάσταση** για να εγκαταστήσετε το **Microsoft .NET Framework 4.6 Full**.
3. Στην οθόνη υποδοχής, κάντε κλικ στο **Επόμενο** για να συνεχίσετε.
4. Αποδεχθείτε την Άδεια Χρήσης Τελικού Χρήστη και κάντε κλικ στο **Επόμενο** για να συνεχίσετε.
5. Επιλέξτε τον επιθυμητό φάκελο εγκατάστασης και κάντε κλικ στο **Επόμενο** για να συνεχίσετε.
Σημείωση: Δεν συνιστάται η αλλαγή του προεπιλεγμένου φακέλου.
6. Κάντε κλικ στο **Εγκατάσταση** για να ξεκινήσει η εγκατάσταση. Ο Οδηγός εγκατάστασης του BVMS Viewer εγκαθιστά όλα τα στοιχεία και εμφανίζει μια γραμμή προόδου.
7. Κάντε κλικ στο **Τέλος** για να ολοκληρώσετε την εγκατάσταση.
8. Επανεκκινήστε τον σταθμό εργασίας μόλις ολοκληρωθεί η εγκατάσταση.

5.2 Εκκίνηση BVMS Viewer Configuration Client

Για να εκκινήσετε το BVMS Viewer Configuration Client:

1. Από το μενού **Έναρξη**, επιλέξτε **Προγράμματα > BVMS Viewer > Configuration Client** ή κάντε διπλό κλικ στο εικονίδιο Configuration Client.



Εμφανίζεται το παράθυρο σύνδεσης του BVMS Configuration Client.

2. Συμπληρώστε τα παρακάτω πεδία:
 - **Όνομα χρήστη:** πληκτρολογήστε το όνομα χρήστη σας.
Εάν εκκινείτε την εφαρμογή για πρώτη φορά, πληκτρολογήστε Admin ως όνομα χρήστη, δεν απαιτείται κωδικός πρόσβασης.
 - **Κωδ. πρόσβασης:** πληκτρολογήστε τον κωδικό πρόσβασής σας.
 - **Σύνδεση:** επιλέξτε BVMS Viewer για να συνδεθείτε στο BVMS Viewer.
Σημείωση: Στη λίστα **Σύνδεση:**, από προεπιλογή επιλέγεται BVMS Viewer.
Επιλέξτε **<Δημιουργία...>** για να προσθέσετε τη διεύθυνση IP ενός BVMS Management Server και να συνδεθείτε απευθείας σε ένα BVMS Management Server.

5.3 Ενεργοποίηση των αδειών λογισμικού

Μόλις συνδεθείτε στο BVMS Viewer Configuration Client για πρώτη φορά, η ενεργοποίηση των αδειών λογισμικού είναι υποχρεωτική.

Σημείωση: Το Βασικό πακέτο του BVMS Viewer διατίθεται δωρεάν.

Προϋποθέσεις

- Υπολογιστής με πρόσβαση στο Internet
- Λογαριασμός για το Bosch Security Systems Software License Manager

Διαδικασία

Για να ενεργοποιήσετε τις άδειες λογισμικού, απαιτείται η εκτέλεση των εξής εργασιών:

- 1.
- 2.
- 3.

Βλ. επίσης

- *Παράθυρο διαλόγου «Διαχείριση άδειας χρήστη» (μενού «Εργαλεία»), σελίδα 33*

5.3.1**Ανάκτηση της υπογραφής του υπολογιστή****Για να ανακτήσετε την υπογραφή του υπολογιστή:**

1. Εκκινήστε το BVMS Viewer Configuration Client.
2. Στο μενού **Εργαλεία**, κάντε κλικ στο **Διαχείριση αδειών χρήσης...**
Εμφανίζεται το παράθυρο διαλόγου **Διαχείριση αδειών χρήσης**.
3. Κάντε κλικ για να επιλέξετε τα πλαίσια για το πακέτο λογισμικού, τις δυνατότητες και τις επεκτάσεις που θέλετε να ενεργοποιήσετε. Για τις επεκτάσεις, πληκτρολογήστε τον αριθμό των αδειών.
4. Κάντε κλικ στο **Ενεργοπ..**
Εμφανίζεται το παράθυρο διαλόγου **Άδεια χρήσης Ενεργοποίηση**.
5. Αντιγράψτε την υπογραφή του υπολογιστή και επικολλήστε την σε ένα αρχείο κειμένου.

Γνωστοποίηση!

Η υπογραφή του υπολογιστή μπορεί να αλλάξει μετά την ανταλλαγή υλικού στον υπολογιστή του Management Server. Μόλις αλλάξει η υπογραφή του υπολογιστή, ακυρώνεται η άδεια για το βασικό πακέτο.

Για να αποφύγετε τυχόν προβλήματα αδειοδότησης, ολοκληρώστε τη διαμόρφωση υλικού εξοπλισμού και λογισμικού πριν από τη δημιουργία της υπογραφής του υπολογιστή.

Οι ακόλουθες αλλαγές υλικού εξοπλισμού μπορεί να ακυρώσουν τη βασική άδεια:

Ανταλλαγή της κάρτας διασύνδεσης δικτύου.

Προσθήκη εικονικής διασύνδεσης δικτύου VMWare ή VPN.

Προσθήκη ή ενεργοποίηση διασύνδεσης δικτύου WLAN.

**5.3.2****Απόκτηση του Κλειδιού ενεργοποίησης****Για να αποκτήσετε το** Κλειδί ενεργοποίησης:

1. Σε έναν υπολογιστή με πρόσβαση στο Internet, πληκτρολογήστε την εξής διεύθυνση URL στο πρόγραμμα περιήγησης:
<https://activation.boschsecurity.com>.
2. Συνδεθείτε στο Bosch Security Systems Software License Manager.
Εάν δεν έχετε λογαριασμό ακόμη, δημιουργήστε έναν νέο λογαριασμό.
3. Κάντε κλικ στο Create Demo Licenses.
Εμφανίζεται το παράθυρο διαλόγου Create Demo License.
4. Στη λίστα αδειών επίδειξης, επιλέξτε την επιθυμητή έκδοση λογισμικού για την οποία θέλετε να δημιουργήσετε μια άδεια επίδειξης και κάντε κλικ στο Submit.
Εμφανίζεται το παράθυρο διαλόγου License Activation.
5. Στο παράθυρο διαλόγου License Activation, συμπληρώστε τα εξής πεδία:

- Computer Signature : αντιγράψτε την υπογραφή του υπολογιστή από το αρχείο κειμένου όπου την αποθηκεύσατε και επικολλήστε την εδώ.
 - Installation Site: πληκτρολογήστε τις πληροφορίες της τοποθεσίας εγκατάστασης.
 - Comment: εάν επιθυμείτε, πληκτρολογήστε ένα σχόλιο (προαιρετικό).
6. Κάντε κλικ στο Submit.
Εμφανίζεται το παράθυρο διαλόγου License Activation, όπου μπορείτε να δείτε μια περίληψη της ενεργοποίησης της άδειας σας και το Κλειδί ενεργοποίησης άδειας.
 7. Αντιγράψτε το κλειδί ενεργοποίησης και επικολλήστε το σε ένα αρχείο κειμένου ή στείλτε το μέσω email στον λογαριασμό email που επιθυμείτε.

5.3.3

Ενεργοποίηση του συστήματος

Για να ενεργοποιήσετε το σύστημα:

1. Εκκινήστε το BVMS Viewer Configuration Client.
2. Στο μενού **Εργαλεία**, κάντε κλικ στο **Διαχείριση αδειών χρήσης...**
Εμφανίζεται το παράθυρο διαλόγου **Διαχείριση αδειών χρήσης**.
3. Κάντε κλικ για να επιλέξετε τα πλαίσια για το πακέτο λογισμικού, τις δυνατότητες και τις επεκτάσεις που θέλετε να ενεργοποιήσετε. Για τις επεκτάσεις, πληκτρολογήστε τον αριθμό των αδειών.
4. Κάντε κλικ στο **Ενεργοπ..**
Εμφανίζεται το παράθυρο διαλόγου **Άδεια χρήσης Ενεργοποίηση**.
5. Αντιγράψτε το Κλειδί ενεργοποίησης άδειας από το αρχείο κειμένου όπου το αποθηκεύσατε και επικολλήστε το στο πεδίο **License Activation Key**.
6. Κάντε κλικ στο **Ενεργοπ..**
Ενεργοποιούνται τα κατάλληλα πακέτα λογισμικού.
7. Κάντε κλικ στο **Κλείσιμο** για να κλείσετε το παράθυρο διαλόγου **Διαχείριση αδειών χρήσης**.

5.4

Προετοιμασία συσκευών

Οι συσκευές βίντεο Bosch που θα προστεθούν σε ένα BVMS Viewer πρέπει να διαθέτουν εκχωρημένη σταθερή διεύθυνση IP και χρειάζονται προδιαμόρφωση. Για να εκχωρήσετε μια διεύθυνση IP στη συσκευή, χρησιμοποιήστε την ιστοσελίδα διαμόρφωσης συσκευής ή χρησιμοποιήστε τα εργαλεία Bosch εκχώρησης διευθύνσεων IP. Η εγγραφή των σχετικών ρυθμίσεων πρέπει να γίνει στις συσκευές εγγραφής μέσω των εργαλείων διαμόρφωσης συσκευών ή των ιστοσελίδων συσκευών.

Για τη διαμόρφωση συγκεκριμένης συσκευής, ανατρέξτε στο εγχειρίδιο διαμόρφωσης ή χρήσης της επιθυμητής συσκευής.

5.5

Επιλογή της γλώσσας του Configuration Client

Μπορείτε να επιλέξετε τη γλώσσα του Configuration Client ανεξάρτητα από τη γλώσσα εγκατάστασης των Windows στον υπολογιστή σας.



Για να επιλέξετε γλώσσα:

1. Στο μενού **Ρυθμίσεις** επιλέξτε **Επιλογές...**
Θα εμφανιστεί το παράθυρο διαλόγου **Επιλογές**.
2. Στη λίστα **Γλώσσα**, επιλέξτε την επιθυμητή γλώσσα.
Εάν επιλέξετε την καταχώρηση **Γλώσσα του συστήματος**, θα χρησιμοποιηθεί η γλώσσα εγκατάστασης των Windows στον υπολογιστή σας.
3. Κάντε κλικ στο **OK**.
Η αλλαγή της γλώσσας θα εφαρμοστεί με την επόμενη επανεκκίνηση της εφαρμογής.

5.6 Επιλογή της γλώσσας του Operator Client

Μπορείτε να επιλέξετε τη γλώσσα του Operator Client ανεξάρτητα από τη γλώσσα εγκατάστασης των Windows και του Configuration Client στον υπολογιστή σας. Το βήμα αυτό εκτελείται στο Configuration Client.

Για να επιλέξετε γλώσσα:

1. Επιλέξτε **Ομάδες χρηστών** > . Κάντε κλικ στην καρτέλα **Ιδιότητες ομάδας χρηστών**. Κάντε κλικ στην καρτέλα **Δικαιώματα λειτουργίας**.
2. Στη λίστα **Γλώσσα**, επιλέξτε την επιθυμητή γλώσσα.
3. Κάντε κλικ στο  για να αποθηκεύσετε τις ρυθμίσεις.
4. Κάντε κλικ στο  για να ενεργοποιήσετε τη διαμόρφωση. Επανεκκινήστε το Operator Client.

5.7 Σάρωση για τον εντοπισμό συσκευών



Κύριο παράθυρο > **Συσκευές**

Μπορείτε να εκτελέσετε σάρωση για τις ακόλουθες συσκευές και να τις προσθέσετε με τη βοήθεια του παραθύρου διαλόγου **Bosch VMS Scan Wizard**:

- Συσκευές VRM
- Κωδικοποιητές για ζωντανή εικόνα μόνο
- Κωδικοποιητές με τοπικό χώρο αποθήκευσης
- Αποκωδικοποιητές
- Συσκευές DVR
- Συσκευές NVR VIDOS

Εάν θέλετε να προσθέσετε συσκευές μέσω σάρωσης, ανατρέξτε στο αντίστοιχο θέμα με πληροφορίες για τη συσκευή στο κεφάλαιο *Σελίδα Συσκευές, σελίδα 35*.

Βλ. επίσης

- Προσθήκη συσκευών VRM μέσω σάρωσης, *σελίδα 51*
- Προσθήκη συσκευών για ζωντανή εικόνα μόνο, μέσω σάρωσης, *σελίδα 56*
- Προσθήκη συσκευής, *σελίδα 35*

6 Διαχείριση δεδομένων διαμόρφωσης

Κύριο παράθυρο

Θα πρέπει να ενεργοποιήσετε την τρέχουσα διαμόρφωση, για να την καταστήσετε έγκυρη για το Management Server and Operator Client. Το σύστημα θα σας θυμίσει να την ενεργοποιήσετε, κατά την έξοδο από το Configuration Client.



Κάθε ενεργοποιημένη διαμόρφωση αποθηκεύεται μαζί με την ημερομηνία και με μια περιγραφή, εάν χρειάζεται.

Σε κάθε χρονική στιγμή, μπορείτε να επαναφέρετε μια πρόσφατα ενεργοποιηθείσα διαμόρφωση.

Όλες οι διαμορφώσεις που θα έχουν αποθηκευτεί στο μεταξύ θα χαθούν.

Μπορείτε να εξάγετε την τρέχουσα διαμόρφωση σε ένα αρχείο διαμόρφωσης και να εισάγετε αυτό το αρχείο αργότερα. Με τον τρόπο αυτό, θα επαναφέρετε την εξαχθείσα διαμόρφωση.

Όλες οι διαμορφώσεις που θα έχουν αποθηκευτεί στο μεταξύ θα χαθούν.

- Κάντε κλικ στο  για να αποθηκεύσετε τις ρυθμίσεις.
- Κάντε κλικ στο  για να αναιρέσετε την τελευταία ρύθμιση.
- Κάντε κλικ στο  για να ενεργοποιήσετε τη διαμόρφωση.

6.1 Ενεργοποίηση της διαμόρφωσης εργασίας

Κύριο παράθυρο

Μπορείτε να ενεργοποιήσετε την τρέχουσα διαμόρφωση εργασίας. Το Operator Client θα αρχίσει να χρησιμοποιεί την ενεργοποιημένη διαμόρφωση μετά από την επόμενη εκκίνηση, εάν ο χρήστης την αποδεχτεί. Εάν η ενεργοποίηση επιβληθεί, όλες οι ανοικτές παρουσίες του Operator Client στο δίκτυο θα τερματιστούν και θα επανεκκινηθούν. Ο χρήστης κάθε παρουσίας Operator Client συνήθως δεν χρειάζεται να συνδεθεί εκ νέου.

Μπορείτε να ορίσετε έναν χρόνο ενεργοποίησης με καθυστέρηση. Εάν ορίσετε έναν χρόνο ενεργοποίησης με καθυστέρηση, η διαμόρφωση εργασίας δεν ενεργοποιείται αμέσως αλλά κατά το χρόνο που έχετε ορίσει. Εάν ορίσετε άλλον χρόνο ενεργοποίησης αργότερα (ανεξάρτητα εάν είναι με ή χωρίς καθυστέρηση), αυτός ο χρόνος καθίσταται άμεσα ενεργός. Ο πρώτος χρόνος ενεργοποίησης που είχατε ορίσει καταργείται.

Με την έξοδό σας από το Configuration Client, το σύστημα θα σας υπενθυμίσει να ενεργοποιήσετε το τρέχον αντίγραφο εργασίας της διαμόρφωσης.

Δεν μπορείτε να ενεργοποιήσετε μια διαμόρφωση που περιέχει μια συσκευή χωρίς προστασία με κωδικό πρόσβασης.



Γνωστοποίηση!

Εάν η ενεργοποίηση επιβληθεί, κάθε παρουσία Operator Client επανεκκινείται όταν ενεργοποιείται η διαμόρφωση. Αποφύγετε τις περιπτώσεις ενεργοποιήσεων. Εκτελείτε τις απαραίτητες ενεργοποιήσεις κατά προτίμηση το βράδυ ή κατά τη διάρκεια χρονικών περιόδων χαμηλής δραστηριότητας.



Γνωστοποίηση!

Εάν το σύστημά σας περιλαμβάνει συσκευές που δεν προστατεύονται με κωδικό πρόσβασης, θα πρέπει να ασφαλίσετε αυτές τις συσκευές για να είναι δυνατή η ενεργοποίηση. Μπορείτε να απενεργοποιήσετε αυτή τη δυνατότητα επιβολής προστασίας με κωδικό πρόσβασης.

Για να ενεργοποιήσετε την τρέχουσα διαμόρφωση εργασίας:

1. Πατήστε .
Θα εμφανιστεί το παράθυρο διαλόγου **Ενεργοποίηση διαμόρφωσης**.
Εάν η διαμόρφωση περιλαμβάνει συσκευές που δεν προστατεύονται με κωδικό πρόσβασης, η ενεργοποίηση δεν είναι δυνατή. Σε αυτή την περίπτωση εμφανίζεται το παράθυρο διαλόγου **Προστασία συσκευών με προεπιλεγμένο κωδικό πρόσβασης...** .
Ακολουθήστε τις οδηγίες σε αυτό το παράθυρο διαλόγου και κάντε κλικ στο **Εφαρμογή**.
Το παράθυρο διαλόγου **Ενεργοποίηση διαμόρφωσης** εμφανίζεται ξανά.
2. Εάν είναι κατάλληλο, εισαγάγετε ένα χρόνο ενεργοποίησης με καθυστέρηση. Από προεπιλογή, ως χρόνος ενεργοποίησης έχει οριστεί η τρέχουσα χρονική στιγμή. Εάν δεν αλλάξετε το χρόνο ενεργοποίησης με καθυστέρηση, η ενεργοποίηση λαμβάνει χώρα αμέσως.
Εάν χρειάζεται, κάντε κλικ για να επιλέξετε **Επιβολή ενεργοποίησης όλων των Operator Client**.
3. Πληκτρολογήστε μια περιγραφή και πατήστε **OK**.
Τότε, η τρέχουσα διαμόρφωση θα ενεργοποιηθεί.
Κάθε σταθμός εργασίας Operator Client επανεκκινείται άμεσα, εάν είναι συνδεδεμένος στο δίκτυο και εάν η ενεργοποίηση επιβληθεί. Εάν ένας σταθμός εργασίας δεν είναι συνδεδεμένος, θα πραγματοποιηθεί εκκίνηση αμέσως μόλις συνδεθεί ξανά.
Εάν είχατε ορίσει χρόνο ενεργοποίησης με καθυστέρηση, η διαμόρφωση θα ενεργοποιηθεί αργότερα.

Βλ. επίσης

- Παράθυρο διαλόγου «Ενεργοποίηση διαμόρφωσης» (μενού «Σύστημα»), σελίδα 32

6.2 Ενεργοποίηση μιας διαμόρφωσης

Κύριο παράθυρο

Μπορείτε να ενεργοποιήσετε μια προηγούμενη έκδοση διαμόρφωσης, την οποία είχατε αποθηκεύσει στο παρελθόν.

Για να ενεργοποιήσετε μια διαμόρφωση:

1. Στο μενού **Σύστημα** επιλέξετε **Διαχείριση ενεργοποίησης...**
Θα εμφανιστεί το παράθυρο διαλόγου **Διαχείριση ενεργοποίησης**.
2. Μέσα από τη λίστα, επιλέξετε τη διαμόρφωση που θέλετε να ενεργοποιήσετε.
3. Κάντε κλικ στο **Ενεργοπ..**
Τότε, θα εμφανιστεί ένα παράθυρο μηνύματος.
4. Κάντε κλικ στο **OK**.
Θα εμφανιστεί το παράθυρο διαλόγου **Ενεργοποίηση διαμόρφωσης**.
5. Εάν χρειάζεται, κάντε κλικ για να επιλέξετε **Επιβολή ενεργοποίησης όλων των Operator Client**. Κάθε σταθμός εργασίας Operator Client επανεκκινείται αυτόματα για την ενεργοποίηση της νέας διαμόρφωσης. Ο χρήστης δεν μπορεί να αρνηθεί τη νέα διαμόρφωση.
Εάν το **Επιβολή ενεργοποίησης όλων των Operator Client** δεν είναι επιλεγμένο, σε κάθε σταθμό εργασίας Operator Client εμφανίζεται ένα παράθυρο διαλόγου για μερικά δευτερόλεπτα. Ο χρήστης μπορεί να απορρίψει ή να αποδεχτεί τη νέα διαμόρφωση. Το παράθυρο διαλόγου κλείνει μετά από λίγα δευτερόλεπτα αδράνειας του χρήστη. Σε αυτήν την περίπτωση, η νέα διαμόρφωση δεν γίνεται αποδεκτή.

Βλ. επίσης

- Παράθυρο διαλόγου «Ενεργοποίηση διαμόρφωσης» (μενού «Σύστημα»), σελίδα 32
- Εμφανίζει το παράθυρο διαλόγου «Διαχείριση ενεργοποιήσεων» (μενού «Σύστημα»), σελίδα 32

6.3**Εξαγωγή δεδομένων διαμόρφωσης**

Κύριο παράθυρο

Μπορείτε να εξαγάγετε τα δεδομένα διαμόρφωσης συσκευής του BVMS σε ένα αρχείο .zip. Αυτό το αρχείο .zip περιέχει το αρχείο της βάσης δεδομένων (Export.bvms) και το αρχείο δεδομένων χρήστη (.dat).

Μπορείτε να χρησιμοποιήσετε αυτά τα αρχεία για την επαναφορά της διαμόρφωσης συστήματος που έχει ήδη εξαχθεί στο ίδιο (Enterprise) Management Server ή για την εισαγωγή σε ένα άλλο (Enterprise) Management Server. Η εισαγωγή του αρχείου δεδομένων χρήστη δεν είναι εφικτή, αλλά μπορείτε να το χρησιμοποιήσετε για την επαναφορά της διαμόρφωσης χρήστη.

Για να εξαγάγετε δεδομένα διαμόρφωσης:

1. Στο μενού **Σύστημα**, κάντε κλικ στο **Εξαγωγή διαμόρφωσης...**
Εμφανίζεται το παράθυρο διαλόγου **Εξαγωγή αρχείου διαμόρφωσης**.
Σημείωση: Εάν η διαμόρφωση του τρέχοντος αντιγράφου λειτουργίας σας δεν είναι



ενεργοποιημένη (το  είναι ενεργό), μπορείτε να εξαγάγετε αυτό το αντίγραφο λειτουργίας και όχι την ενεργοποιημένη διαμόρφωση.

2. Κάντε κλικ στο **Αποθήκευση**.
3. Καταχωρίστε ένα όνομα αρχείου.
Η τρέχουσα διαμόρφωση μπορεί να εξαχθεί. Δημιουργείται ένα αρχείο .zip με δεδομένα της βάσης δεδομένων και του χρήστη.

Βλ. επίσης

- Εισαγωγή δεδομένων διαμόρφωσης, σελίδα 29

6.4**Εισαγωγή δεδομένων διαμόρφωσης**

Κύριο παράθυρο

Καλύπτονται οι εξής τρεις περιπτώσεις χρήσης:

- Εισαγωγή διαμόρφωσης που έχει ήδη εξαχθεί (έχει εκτελεστεί δημιουργία αντιγράφων ασφαλείας) στον ίδιο διακομιστή
- Εισαγωγή προτύπου διαμόρφωσης που έχει προετοιμαστεί και εξαχθεί σε έναν άλλο διακομιστή
- Εισαγωγή της διαμόρφωσης κάποιας προηγούμενης έκδοσης του BVMS.

Η εισαγωγή μιας διαμόρφωσης είναι δυνατή μόνο εάν οι τελευταίες αλλαγές του τρέχοντος αντιγράφου εργασίας έχουν αποθηκευτεί και ενεργοποιηθεί.

Για την εισαγωγή των δεδομένων διαμόρφωσης, χρειάζεστε τον κατάλληλο κωδικό πρόσβασης. Η εισαγωγή δεδομένων χρήστη δεν είναι δυνατή.

Για να εκτελέσετε εισαγωγή της διαμόρφωσης:

1. Στο μενού **Σύστημα** επιλέξτε **Εισαγωγή διαμόρφωσης...**
Θα εμφανιστεί το παράθυρο διαλόγου **Εισαγωγή αρχείου διαμόρφωσης**.
2. Επιλέξτε το επιθυμητό αρχείο προς εισαγωγή και κάντε κλικ στο **Άνοιγμα**.
Εμφανίζεται το παράθυρο διαλόγου **Εισαγωγή διαμόρφωσης...**

3. Πληκτρολογήστε τον κατάλληλο κωδικό πρόσβασης και κάντε κλικ στο **OK**. Το Configuration Client επανεκκινεί. Πρέπει να συνδεθείτε ξανά. Η διαμόρφωση που έχετε εισαγάγει δεν είναι ενεργοποιημένη αλλά επεξεργάσιμη στο Configuration Client.

**Γνωστοποίηση!**

Εάν θέλετε να συνεχίσετε με την επεξεργασία της διαμόρφωσης που έχει ενεργοποιηθεί για το Management Server, εκτελέστε επαναφορά (rollback) από το παράθυρο διαλόγου

Ενεργοποίηση διαμόρφωσης.**Βλ. επίσης**

- *Εξαγωγή δεδομένων διαμόρφωσης, σελίδα 29*

7

Καθολικά παράθυρα του Configuration Client

**Γνωστοποίηση!**

Το BVMS Viewer προσφέρει μόνο περιορισμένες δυνατότητες. Στο BVMS Professional περιλαμβάνονται προηγμένες δυνατότητες. Για περισσότερες πληροφορίες, επισκεφθείτε τον δικτυακό τόπο www.boschsecurity.com.

Στο κεφάλαιο αυτό περιέχονται πληροφορίες σχετικά με μερικά βασικά παράθυρα εφαρμογών που υπάρχουν στο BVMS Configuration Client.

7.1

Εντολές μενού**Σύστημα εντολές μενού**

Αποθήκευση αλλαγών	Αποθηκεύει όλες τις αλλαγές που έγιναν στη συγκεκριμένη σελίδα.
Αναίρεση όλων των αλλαγών στη σελίδα	Επαναφέρει τις ρυθμίσεις της συγκεκριμένης σελίδας μετά την τελευταία αποθήκευση.
Διαχείριση ενεργοποίησης...	Εμφανίζει το παράθυρο διαλόγου Διαχείριση ενεργοποίησης .
Εξαγωγή διαμόρφωσης...	Εμφανίζει το παράθυρο διαλόγου Εξαγωγή αρχείου διαμόρφωσης .
Εισαγωγή διαμόρφωσης...	Εμφανίζει το παράθυρο διαλόγου Εισαγωγή αρχείου διαμόρφωσης .
Έξοδος	Τερματίζει το πρόγραμμα.

Εντολές μενού Υλικό

Αρχική σάρωση για συσκευές...	Εμφανίζει το παράθυρο διαλόγου Αρχική σάρωση για συσκευές .
--------------------------------------	--

Εντολές μενού Εργαλεία

Δόμηση αλληλουχιών...	Εμφανίζει το παράθυρο διαλόγου Δόμηση αλληλουχιών .
Διαχείριση αδειών χρήσης...	Εμφανίζει το παράθυρο διαλόγου Διαχείριση αδειών χρήσης .
Επιθεωρητής άδειας...	Εμφανίζει το παράθυρο διαλόγου Επιθεώρηση άδειας .

Εντολές μενού Ρυθμίσεις

Επιλογές...	Εμφανίζει το παράθυρο διαλόγου Επιλογές .
--------------------	--

Εντολές μενού Βοήθεια

Εμφάνιση βοήθειας	Εμφανίζει τη Βοήθεια εφαρμογής BVMS.
--------------------------	--------------------------------------

Πληροφορίες.....	Εμφανίζει ένα παράθυρο διαλόγου με πληροφορίες σχετικά με το εγκατεστημένο σύστημα, π.χ. τον αριθμό έκδοσης.
-------------------------	--



7.2 Εμφανίζει το παράθυρο διαλόγου «Διαχείριση ενεργοποιήσεων» (μενού «Σύστημα»)





Κύριο παράθυρο > Μενού **Σύστημα** > Εντολή **Διαχείριση ενεργοποίησης...**

Σας επιτρέπει να ενεργοποιήσετε την τρέχουσα διαμόρφωση ή να επαναφέρετε μια προηγούμενη διαμόρφωση.

Activation Manager ✕

 Please select the configuration you want to activate. If you activate an older configuration, the system will perform a rollback and the newer configurations will be removed.

Date & Time	User	Description
Working Copy		
 5/7/2019 4:11:26 AM	TECHDOC-02 : SYSTEM	Added event type data to configuration (BVMS version 10.0.0.701)
5/7/2019 4:10:55 AM	TECHDOC-02 : SYSTEM	Migrated to Version: 10.0.0.701
4/29/2019 9:22:23 AM	TECHDOC-02 : admin	
4/27/2019 4:18:21 AM	TECHDOC-02 : SYSTEM	Migrated to Version: 10.0.0.665
4/26/2019 4:40:24 PM	TECHDOC-02 : admin	
4/25/2019 4:14:54 AM	TECHDOC-02 : SYSTEM	Added event type data to configuration (BVMS version 10.0.0.661)
4/25/2019 4:14:16 AM	TECHDOC-02 : SYSTEM	Migrated to Version: 10.0.0.661
4/23/2019 3:42:19 PM	TECHDOC-02 : admin	
4/19/2019 4:18:47 AM	TECHDOC-02 : SYSTEM	Migrated to Version: 10.0.0.650
4/17/2019 2:32:48 PM	TECHDOC-02 : admin	
 4/17/2019 2:32:12 PM	TECHDOC-02 : admin	Configuration file created: 'C:\Users\bet1grb\Desktop\BoschVMS.zip'
4/11/2019 4:54:37 PM	TECHDOC-02 : admin	
4/9/2019 4:23:05 PM	TECHDOC-02 : admin	

 Exported configuration  Currently active configuration
 Imported configuration  Rollback: This configuration will be removed after activation

Ενεργοπ.

Κάντε κλικ εδώ, για να εμφανιστεί το παράθυρο διαλόγου **Ενεργοποίηση διαμόρφωσης**.

Βλ. επίσης

- Ενεργοποίηση της διαμόρφωσης εργασίας, σελίδα 27
- Ενεργοποίηση μιας διαμόρφωσης, σελίδα 28

7.3 Παράθυρο διαλόγου «Ενεργοποίηση διαμόρφωσης» (μενού «Σύστημα»)



Κύριο παράθυρο >

Σας επιτρέπει να εισαγάγετε μια περιγραφή για το αντίγραφο λειτουργίας της διαμόρφωσης προς ενεργοποίηση.

Βλ. επίσης

– *Ενεργοποίηση της διαμόρφωσης εργασίας, σελίδα 27*

7.4 Παράθυρο διαλόγου «Αρχική σάρωση για συσκευές» (μενού «Υλικό»)

Κύριο παράθυρο > Μενού **Υλικό** > Εντολή **Αρχική σάρωση για συσκευές...**

Εμφανίζει τις συσκευές που έχουν διπλότυπες διευθύνσεις IP ή μια προεπιλεγμένη διεύθυνση IP (192.168.0.1).

Εδώ μπορείτε να αλλάξετε αυτές τις διευθύνσεις IP και τις μάσκες υποδικτύου τους.

Προτού αλλάξετε μια διεύθυνση IP, θα πρέπει να εισαγάγετε τη σωστή μάσκα υποδικτύου.

7.5 Παράθυρο διαλόγου «Διερεύνηση αδειας χρήστη» (μενού «Εργαλεία»)

Κύριο παράθυρο > μενού **Εργαλεία** > εντολή **Επιθεωρητής αδειας...** > παράθυρο διαλόγου **Επιθεώρηση αδειας**

Μπορείτε να ελέγξετε εάν ο αριθμός των αδειών BVMS που είναι εγκατεστημένες υπερβαίνει τον αριθμό των αδειών που έχουν αγοραστεί.

7.6 Παράθυρο διαλόγου «Διαχείριση αδειας χρήστη» (μενού «Εργαλεία»)

Κύριο παράθυρο > Μενού **Εργαλεία** > Εντολή **Διαχείριση αδειών χρήσης...**

Σας επιτρέπει να αποκτήσετε άδεια χρήσης για το πακέτο BVMS που έχετε παραγγείλει και να το αναβαθμίσετε με επιπρόσθετα χαρακτηριστικά.

Βασικά πακέτα

Εμφανίζει τα διαθέσιμα βασικά πακέτα.

Αριθμός τύπου

Εμφανίζει τον Αριθμό εμπορικού τύπου (CTN) του επιλεγμένου πακέτου, χαρακτηριστικού ή επέκτασης.

Κατάσταση

Εμφανίζει την κατάσταση άδειας χρήσης, εάν είναι διαθέσιμη.

Προαιρετικές δυνατότητες

Εμφανίζει τα διαθέσιμα χαρακτηριστικά.

Επέκταση

Εμφανίζει τις διαθέσιμες επεκτάσεις και τον αριθμό τους. Για να αλλάξετε τον αριθμό, καταδείξτε απευθείας από ένα πλαίσιο ελέγχου και πατήστε το άνω/κάτω βέλος.

Ενεργοπ.

Κάντε κλικ για να εμφανιστεί το παράθυρο διαλόγου **Άδεια χρήσης Ενεργοποίηση**.

Εισαγ. πληροφ. πακέτου

Κάντε κλικ για να εισαγάγετε ένα αρχείο XML που περιέχει πληροφορίες πακέτου που λάβατε από την Bosch.

Προσθήκη νέου πακέτου

Κάντε κλικ εδώ, για να εμφανιστεί ένα παράθυρο διαλόγου για την επιλογή ενός αρχείου αδειας χρήσης.

7.7 Παράθυρο διαλόγου «Επιλογές» (μενού «Ρυθμίσεις»)

Κύριο παράθυρο > Μενού **Ρυθμίσεις** > Εντολή **Επιλογές...**

Γλώσσα

Σας επιτρέπει να διαμορφώσετε τη γλώσσα του Configuration Client. Εάν επιλέξετε **Γλώσσα του συστήματος**, τότε χρησιμοποιείται η γλώσσα της εγκατάστασής σας των Windows. Αυτή ρύθμιση ενεργοποιείται μετά από επανεκκίνηση του Configuration Client.

Επιλογές σάρωσης

Σας επιτρέπει να εκτελέσετε διαμόρφωση, εάν είναι δυνατή η σάρωση για συσκευές στο αντίστοιχο υποδίκτυο ή σε ολόκληρο το υποδίκτυο.

Αυτόματη αποσύνδεση

Εφαρμογή αυτόματης αποσύνδεσης πελάτη διαμόρφωσης μετά από αυτό το διάστημα αδράνειας

Σας επιτρέπει να διαμορφώσετε την αυτόματη αποσύνδεση του Configuration Client. Το Configuration Client θα αποσυνδεθεί μετά την πάροδο του διαμορφωμένου χρονικού διαστήματος.

Οι αλλαγές στις σελίδες διαμόρφωσης των συσκευών παρακάτω στη σελίδα **Συσκευές** δεν αποθηκεύονται αυτόματα και χάνονται μετά από την αποσύνδεση λόγω απουσίας δραστηριότητας:

- Κωδικοποιητές
- Αποκωδικοποιητές
- Συσκευές VRM
- Συσκευές iSCSI
- Συσκευές VSG

Όλες οι υπόλοιπες αλλαγές διαμόρφωσης σε εκκρεμότητα αποθηκεύονται αυτόματα.

Σημείωση: Δεν αποθηκεύονται οι αλλαγές σε παράθυρα διαλόγου που δεν επιβεβαιώθηκαν κάνοντας κλικ στο **OK**.

Καθολικός κωδικός πρόσβασης σύνδεσης iSCSI (κωδικός πρόσβασης CHAP):

Πληκτρολογήστε τον κωδικό πρόσβασης iSCSI CHAP που απαιτείται για τον έλεγχο ταυτότητας στη συσκευή αποθήκευσης iSCSI και την ενεργοποίηση απευθείας αναπαραγωγής από τη συσκευή iSCSI.

Εμφάνιση κωδ. πρόσβ.

Κάντε κλικ για να ενεργοποιήσετε την εμφάνιση του κωδικού πρόσβασης που πληκτρολογήσατε. Προσέξτε να μην υποκλαπεί αυτός ο κωδικός πρόσβασης από κάποιον που σας παρακολουθεί.

8 Σελίδα Συσκευές



Κύριο παράθυρο > **Συσκευές**

Εμφανίζει τη Δενδρική δομή συσκευών και τις σελίδες διαμόρφωσης.

Ο αριθμός των στοιχείων κάτω από μια καταχώρηση εμφανίζεται μέσα σε αγκύλες.

Σας επιτρέπει να διαμορφώσετε τις διαθέσιμες συσκευές, όπως π.χ. υπηρεσίες βίντεο κινητών τηλεφώνων, κωδικοποιητές ONVIF, συσκευές Bosch Video Streaming Gateway, κωδικοποιητές, αποκωδικοποιητές, VRM, κωδικοποιητές τοπικού συστήματος αποθήκευσης, αναλογικές συσκευές μητρώου ή περιφερειακές συσκευές όπως π.χ. γέφυρες ATM / POS.

Σημείωση:

Οι συσκευές αντιπροσωπεύονται σε μια δενδρική δομή και είναι ομαδοποιημένες κατά τη φυσική δομή δικτύου και τις κατηγορίες συσκευών.

Οι πηγές βίντεο, όπως π.χ. κωδικοποιητές, είναι ομαδοποιημένες κάτω από τα VRM. Οι ψηφιακές συσκευές εγγραφής βίντεο, όπως π.χ. DiBos, απαριθμούνται ξεχωριστά.



Πληκτρολογήστε μια συμβολοσειρά και πατήστε το κλειδί ENTER για να φιλτράρετε τα εμφανιζόμενα στοιχεία. Εμφανίζονται μόνο στοιχεία που περιέχουν τη συμβολοσειρά και τα αντίστοιχα τους γονικά στοιχεία (μόνο σε δενδρικές δομές). Παρέχεται η μέτρηση φιλτραρισμένων στοιχείων και η συνολική μέτρηση στοιχείων. Ένα ενεργό φίλτρο

υποδεικνύονται από το . Για ακριβή αποτελέσματα, τοποθετείτε τις συμβολοσειρές εντός διπλών εισαγωγικών. Για παράδειγμα, εάν πληκτρολογήσετε "Camera 1", η συσκευή φιλτράρει τις κάμερες με αυτό ακριβώς το όνομα, και όχι την camera 201.

Για ακύρωση του φιλτραρίσματος κάντε κλικ στο .

- ▶ Κάντε κλικ σε ένα στοιχείο δενδρικής δομής για να εμφανιστεί η αντίστοιχη σελίδα.

8.1 Προσθήκη συσκευής



Κύριο παράθυρο > **Συσκευές**

Προσθέστε τις ακόλουθες συσκευές στη Δενδρική δομή συσκευών χειροκίνητα, αυτό σημαίνει ότι πρέπει να γνωρίζετε τη διεύθυνση δικτύου της συσκευής για να την προσθέσετε:

- Συσκευή IP βίντεο της Bosch
- Σταθμός εγγραφής Bosch/Σύστημα DiBos
- Αναλογική μήτρα
Για την προσθήκη συσκευής Bosch Allegiant, χρειάζεστε ένα αρχείο έγκυρης διαμόρφωσης Allegiant.
- Σταθμός εργασίας BVMS
Ένας σταθμός εργασίας πρέπει να έχει εγκατεστημένο το λογισμικό Operator Client.
- Συσκευή επικοινωνίας
- Γέφυρα POS/ATM Bosch, συσκευή DTP
- Εικονική είσοδος
- Συσκευή παρακολούθησης δικτύου
- Πληκτρολόγιο Bosch IntuiKey
- Πληκτρολόγιο KBD-Universal XF
- Ομάδα μόνιτορ
- Μονάδα I/O
- Εξομοίωση CCL Allegiant

- Πίνακας προστασίας από εισβολή της Bosch
- Συσκευή αναλύσεων βασιζόμενων σε διακομιστή
- Συστήματα ελέγχου πρόσβασης της Bosch

Μπορείτε να εκτελέσετε σάρωση για τις ακόλουθες συσκευές και να τις προσθέσετε με τη βοήθεια του παραθύρου διαλόγου **Bosch VMS Scan Wizard**:

- Συσκευές VRM
- Κωδικοποιητές για ζωντανή εικόνα μόνο
- Κωδικοποιητές με τοπικό χώρο αποθήκευσης
- Αποκωδικοποιητές
- Συσκευές DVR
- Συσκευές NVR VIDOS



Γνωστοποίηση!



Αφού προσθέσετε μια συσκευή, κάντε κλικ στο  για να αποθηκεύσετε τις ρυθμίσεις.





Γνωστοποίηση!

Προσθέστε το DVR χρησιμοποιώντας τον λογαριασμό διαχειριστή της συσκευής. Η χρήση ενός λογαριασμού χρήστη DVR με περιορισμένα δικαιώματα, ενδέχεται να έχει ως αποτέλεσμα δυνατότητες οι οποίες δεν είναι δυνατόν να χρησιμοποιηθούν στο BVMS, για παράδειγμα τη χρήση του ελέγχου μιας κάμερας PTZ.

Παράθυρο διαλόγου Bosch VMS Scan Wizard

Κύριο παράθυρο >  **Συσκευές** > Κάντε δεξί κλικ στο  > Κάντε κλικ στο **Σάρωση για κωδικοποιητές μόνο για ζωντανό βίντεο** > παράθυρο διαλόγου **Bosch VMS Scan Wizard**

Κύριο παράθυρο >  **Συσκευές** > Κάντε δεξί κλικ στο  > Κάντε κλικ στο **Σάρωση για κωδικοποιητές τοπικής αποθήκευσης** > παράθυρο διαλόγου **Bosch VMS Scan Wizard**

Αυτό το παράθυρο διαλόγου σας επιτρέπει να εκτελέσετε σάρωση για διαθέσιμες συσκευές στο δίκτυό σας, να τις διαμορφώσετε και να τις προσθέσετε στο σύστημά σας με μία μόνο διαδικασία.

Χρήση

Κάντε κλικ για να επιλέξετε μια συσκευή για προσθήκη στο σύστημα.

Τύπος (μη διαθέσιμο για συσκευές VSG)

Εμφανίζεται ο τύπος της συσκευής.

Εμφανιζόμενο όνομα

Εμφανίζεται το όνομα συσκευής που καταχωρήθηκε στη Δενδρική δομή συσκευών.

Διεύθυνση δικτύου

Εμφανίζει τη διεύθυνση IP της συσκευής.

Όνομα χρήστη

Εμφανίζεται το όνομα χρήστη που έχετε διαμορφώσει σε αυτήν τη συσκευή.

Κωδικός πρόσβασης

Πληκτρολογήστε τον κωδικό πρόσβασης για έλεγχο ταυτότητας με αυτήν τη συσκευή.

Κατάσταση



Εμφανίζεται η κατάσταση του ελέγχου ταυτότητας.



: Επιτυχία



: Αποτυχία

Κύριο παράθυρο >  **Συσκευές** > Κάντε δεξί κλικ στο  > Κάντε κλικ στο **Σάρωση για συσκευές VRM** > παράθυρο διαλόγου BVMS Scan Wizard

**Γνωστοποίηση!**

Για να διαμορφώσετε ένα Δευτερεύον VRM πρέπει πρώτα να εγκαταστήσετε το κατάλληλο λογισμικό στον επιθυμητό υπολογιστή. Εκτελέστε το Setup.exe και επιλέξτε **Δευτερεύον VRM**.



Όνομα χρήστη

Εμφανίζεται το όνομα χρήστη που έχετε διαμορφώσει στη συσκευή VRM. Μπορείτε να πληκτρολογήσετε ένα άλλο όνομα χρήστη, εάν απαιτείται.

Βλ. επίσης

- Προσθήκη συσκευών VRM μέσω σάρωσης, σελίδα 51
- Προσθήκη κωδικοποιητή μόνο για ζωντανό βίντεο, σελίδα 64
- Προσθήκη κωδικοποιητή τοπικής αποθήκευσης, σελίδα 64
- Σάρωση για τον εντοπισμό συσκευών, σελίδα 26

8.2**Σελίδα DiBos**



Κύριο παράθυρο >  **Συσκευές** >  > 
Εμφανίζονται οι σελίδες ιδιοκτησίας ενός επιλεγμένου συστήματος DiBos. Σας επιτρέπει να ενσωματώσετε ένα σύστημα DiBos στο σύστημά σας.

**Γνωστοποίηση!**

Δεν διαμορφώνετε το ίδιο το σύστημα DiBos, αλλά μόνο τις σχετικές ιδιότητες BVMS.

- ▶ Κάντε κλικ σε μια καρτέλα για να εμφανιστεί η αντίστοιχη σελίδα ιδιοκτησίας.

8.2.1**Προσθήκη συστήματος DiBos μέσω σάρωσης**

Κύριο παράθυρο >  **Συσκευές** > Δεξιό κλικ  > εντολή **Προσθήκη συστήματος BRS/DiBos**

Σας επιτρέπει να προσθέσετε ένα σύστημα DiBos στο BVMS σας.

Για να προσθέσετε ένα σύστημα DiBos:

1. Κάντε δεξιό κλικ στο .
2. Πιέστε **Προσθήκη συστήματος BRS/DiBos**.
Θα εμφανιστεί το παράθυρο διαλόγου **Προσθήκη συστήματος BRS/DiBos**.
3. Πληκτρολογήστε τις κατάλληλες τιμές.
4. Κάντε κλικ στο **Σάρωση**.
Το σύστημα DiBos προστίθεται στο σύστημά σας.
5. Στο εμφανιζόμενο παράθυρο μηνύματος, κάντε κλικ στο **OK** για επιβεβαίωση.

Παράθυρο διαλόγου "Προσθήκη συστήματος DiBos"**Διεύθυνση δικτύου**

Πληκτρολογήστε το όνομα DNS ή τη διεύθυνση IP του συστήματός σας DiBos.



Όνομα χρήστη:

Πληκτρολογήστε το όνομα χρήστη για σύνδεση στο σύστημα DiBos.



Κωδ. πρόσβασης:

Πληκτρολογήστε τον κωδικό πρόσβασης για σύνδεση στο σύστημα DiBos.



8.2.2**Σελίδα Ρυθμίσεις**

Κύριο παράθυρο >  **Συσκευές** > Ανάπτυξη  >  > καρτέλα **Ρυθμίσεις**
Εμφανίζονται οι ρυθμίσεις δικτύου του συστήματος DiBos που είναι συνδεδεμένο με το σύστημά σας. Σας επιτρέπει να αλλάξετε τις ρυθμίσεις, εάν απαιτείται.



8.2.3**Σελίδα Κάμερες**

Κύριο παράθυρο >  **Συσκευές** > Ανάπτυξη  >  > καρτέλα **Κάμερες**
Εμφανίζονται όλες οι διαθέσιμες κάμερες στο σύστημα DiBos που είναι συνδεδεμένο με το σύστημά σας.
Σας επιτρέπει να καταργήσετε κάμερες.

8.2.4**Σελίδα Είσοδοι**

Κύριο παράθυρο >  **Συσκευές** > Ανάπτυξη  >  > καρτέλα **Είσοδοι**
Εμφανίζονται όλες οι διαθέσιμες εισοδοι στο σύστημα DiBos που είναι συνδεδεμένο με το σύστημά σας.
Σας επιτρέπει να καταργήσετε στοιχεία.

8.2.5**Σελίδα Ρελέ**

Κύριο παράθυρο >  **Συσκευές** > Ανάπτυξη  >  > καρτέλα **Ρελέ**
Εμφανίζονται όλα τα διαθέσιμα ρελέ στο σύστημα DiBos που είναι συνδεδεμένο με το σύστημά σας.
Σας επιτρέπει να καταργήσετε στοιχεία.

8.3

Σελίδα DVR (Digital Video Recorder - Ψηφιακή συσκευή εγγραφής βίντεο)



Κύριο παράθυρο >

Συσκευές >



Εμφανίζονται οι σελίδες ιδιοτήτων ενός επιλεγμένου DVR.

Σας επιτρέπει να ενσωματώσετε ένα DVR στο σύστημά σας.

- ▶ Κάντε κλικ σε μια καρτέλα, για να εμφανιστεί η αντίστοιχη σελίδα ιδιοτήτων.



Γνωστοποίηση!

Δεν μπορείτε να διαμορφώσετε το ίδιο το DVR, αλλά μόνον την ενσωμάτωση της συσκευής DVR με το BVMS.



Γνωστοποίηση!

Προσθέστε το DVR χρησιμοποιώντας τον λογαριασμό διαχειριστή της συσκευής. Η χρήση ενός λογαριασμού χρήστη DVR με περιορισμένα δικαιώματα, ενδέχεται να έχει ως αποτέλεσμα δυνατότητες οι οποίες δεν είναι δυνατόν να χρησιμοποιηθούν στο BVMS, για παράδειγμα τη χρήση του ελέγχου μιας κάμερας PTZ.

Βλ. επίσης

- Διαμόρφωση της ενσωμάτωσης ενός DVR, σελίδα 41

8.3.1

Προσθήκη συσκευής DVR μέσω σάρωσης

Για να προσθέσετε συσκευές DVR μέσω σάρωσης:

1. Κάντε δεξιό κλικ στο  και, στη συνέχεια, κάντε κλικ στο **Σάρωση για συσκευές DVR**. Θα εμφανιστεί το παράθυρο διαλόγου **Bosch VMS Scan Wizard**.
2. Επιλέξτε τα επιθυμητά πλαίσια ελέγχου για τις συσκευές που θέλετε να προσθέσετε.
3. Κάντε κλικ στο **Επόμενο >>**. Θα εμφανιστεί το παράθυρο διαλόγου **Έλεγχος ταυτότητας συσκευών** του οδηγού.
4. Πληκτρολογήστε τον κωδικό πρόσβασης για κάθε συσκευή που προστατεύεται με κωδικό πρόσβασης.
Ο έλεγχος κωδικού πρόσβασης εκτελείται αυτόματα όταν δεν πληκτρολογείτε έναν επιπλέον χαρακτήρα στο πεδίο κωδικού πρόσβασης για μερικά δευτερόλεπτα ή όταν κάνετε κλικ έξω από το πεδίο του κωδικού πρόσβασης.
Εάν ο κωδικός πρόσβασης είναι ο ίδιος για όλες τις συσκευές, μπορείτε να τον πληκτρολογήσετε στο πρώτο πεδίο **Κωδικός πρόσβασης**. Στη συνέχεια, κάντε δεξιό κλικ σε αυτό το πεδίο και κάντε κλικ στο **Αντιγραφή κελιού στη στήλη cell to column**.



Στη στήλη **Κατάσταση**, οι επιτυχείς συνδέσεις υποδεικνύονται με .

Οι ανεπιτυχείς συνδέσεις υποδεικνύονται με .

5. Κάντε κλικ στο **Ολοκλήρωση**.
Η συσκευή προστίθεται στη δενδρική δομή συσκευών.

8.3.2 Παράθυρο διαλόγου "Προσθήκη δ/νσης DVR"



Κύριο παράθυρο > **Συσκευές** > Αναπτύξτε το  >  > **Προσθήκη συσκευής εγγραφής DVR**

Σας επιτρέπει να προσθέσετε χειροκίνητα μια συσκευή DVR.

Διεύθυνση / Θύρα δικτύου

Πληκτρολογήστε τη διεύθυνση IP του DVR σας. Αλλάξτε τον αριθμό θύρας, εάν απαιτείται.

Όνομα χρήστη:

Πληκτρολογήστε το όνομα χρήστη για σύνδεση με το σύστημα DVR.

Κωδ. πρόσβασης:

Πληκτρολογήστε τον κωδικό πρόσβασης για σύνδεση με το DVR.

Ασφάλεια

Το πλαίσιο ελέγχου **Ασφαλής σύνδεση** είναι επιλεγμένο από προεπιλογή.

Εάν δεν είναι δυνατή μια ασφαλής σύνδεση, εμφανίζεται ένα μήνυμα. Κάντε κλικ για να καταργήσετε την ένδειξη επιλογής.



Γνωστοποίηση!

Εάν το πλαίσιο ελέγχου **HTTPS** είναι επιλεγμένο, οι συνδέσεις εντολών και ελέγχου είναι ασφαλείς. Η ροή δεδομένων βίντεο δεν είναι ασφαλής.

Βλ. επίσης

– Προσθήκη συσκευής, σελίδα 35

8.3.3 Καρτέλα Ρυθμίσεις



Κύριο παράθυρο > **Συσκευές** >  >  > καρτέλα **Ρυθμίσεις**

Εμφανίζονται οι ρυθμίσεις δικτύου του DVR που είναι συνδεδεμένο με το σύστημά σας. Σας επιτρέπει να αλλάξετε τις ρυθμίσεις, εάν χρειαστεί.

8.3.4 Καρτέλα Cameras



Κύριο παράθυρο > **Συσκευές** >  >  > καρτέλα **Κάμερες**

Εμφανίζονται όλα τα κανάλια βίντεο του DVR ως κάμερες. Σας επιτρέπει να καταργήσετε κάμερες.

Μια είσοδος βίντεο που είναι απενεργοποιημένη σε μια συσκευή DVR εμφανίζεται ως ενεργή κάμερα στο BVMS επειδή ενδέχεται να υπήρχαν προηγούμενες εγγραφές για αυτή την είσοδο.

8.3.5 Καρτέλα Είσοδοι





Κύριο παράθυρο > **Συσκευές** >  >  > καρτέλα **Είσοδοι**

Εμφανίζονται όλες οι εισοδοι του DVR.

Σας επιτρέπει να καταργήσετε στοιχεία.

8.3.6 Καρτέλα Ρελέ



Κύριο παράθυρο > **Συσκευές** >  >  > καρτέλα **Ρελέ**

Εμφανίζονται όλα τα ρελέ του DVR. Σας επιτρέπει να καταργήσετε στοιχεία.

8.3.7

Διαμόρφωση της ενσωμάτωσης ενός DVR

Κύριο παράθυρο >  **Συσκευές** > Εκπύξτε το  > 

**Γνωστοποίηση!**

Προσθέστε το DVR χρησιμοποιώντας τον λογαριασμό διαχειριστή της συσκευής. Η χρήση ενός λογαριασμού χρήστη DVR με περιορισμένα δικαιώματα, ενδέχεται να έχει ως αποτέλεσμα δυνατότητες οι οποίες δεν είναι δυνατόν να χρησιμοποιηθούν στο BVMS, για παράδειγμα τη χρήση του ελέγχου μιας κάμερας PTZ.

**Γνωστοποίηση!**

Δεν μπορείτε να διαμορφώσετε το ίδιο το DVR, αλλά μόνον την ενσωμάτωση της συσκευής DVR με το BVMS.

Για να καταργήσετε ένα στοιχείο:

1. Κάντε κλικ στην καρτέλα **Ρυθμίσεις**, την καρτέλα **Κάμερες**, την καρτέλα **Είσοδοι** ή την καρτέλα **Ρελέ**.
2. Κάντε δεξιό κλικ σε ένα στοιχείο και πιέστε **Κατάργηση**. Το στοιχείο καταργήθηκε.

**Γνωστοποίηση!**

Για να επαναφέρετε ένα στοιχείο που έχετε αφαιρέσει, κάντε δεξιό κλικ στη συσκευή DVR και, στη συνέχεια, κάντε κλικ στο **Επανάληψη σάρωσης της συσκευής DVR**.

Για να μετονομάσετε μια συσκευή DVR:

1. Κάντε δεξιό κλικ σε μια συσκευή DVR και, στη συνέχεια, κάντε κλικ στο **Μετονομασία**.
2. Πληκτρολογήστε το νέο όνομα για το στοιχείο.

Βλ. επίσης

- Προσθήκη συσκευής, σελίδα 35
- Σελίδα DVR (Digital Video Recorder - Ψηφιακή συσκευή εγγραφής βίντεο), σελίδα 39

8.4

Σελίδα Σταθμός εργασίας

Κύριο παράθυρο >  **Συσκευές** > Αναπτύξτε το  > 

Ένας σταθμός εργασίας πρέπει να έχει εγκατεστημένο το λογισμικό Operator Client.

Σας επιτρέπει να διαμορφώσετε τις εξής ρυθμίσεις για έναν σταθμό εργασίας:

- Προσθήκη πληκτρολογίου CCTV συνδεδεμένου με σταθμό εργασίας Bosch Video Management System.

Σημείωση: Δεν μπορείτε να διαμορφώσετε ένα πληκτρολόγιο CCTV για έναν προεπιλεγμένο σταθμό εργασίας. Αυτό είναι δυνατό μόνο για συγκεκριμένους διαμορφωμένους σταθμούς εργασίας.

Για να προσθέσετε ένα πληκτρολόγιο Bosch IntuiKey που είναι συνδεδεμένο με

αποκωδικοποιητή, αναπτύξτε το  και κάντε κλικ στο .

Βλ. επίσης

- Προσθήκη σταθμού εργασίας χειροκίνητα, σελίδα 42

8.4.1**Προσθήκη σταθμού εργασίας χειροκίνητα****Για να προσθέσετε έναν σταθμό εργασίας BVMS:**

1. Κάντε δεξιό κλικ στο 
2. Κάντε κλικ στο **Προσθήκη σταθμού εργασίας**.
Εμφανίζεται το παράθυρο διαλόγου **Προσθήκη σταθμού εργασίας**.
3. Πληκτρολογήστε την κατάλληλη τιμή.
4. Κάντε κλικ στο **OK**.

Ο σταθμός εργασίας  προστίθεται στο σύστημά σας.

Για να προσθέσετε έναν προεπιλεγμένο σταθμό εργασίας BVMS:

- ▶ Κάντε δεξιό κλικ στο 
- Κάντε κλικ στο **Προσθήκη προεπιλεγμένου σταθμού εργασίας**.

Ο σταθμός εργασίας  προστίθεται στο σύστημά σας.



**Γνωστοποίηση!**

Μπορείτε να προσθέσετε μόνο έναν προεπιλεγμένο σταθμό εργασίας.

Εάν κάποιος προεπιλεγμένος σταθμός εργασίας είναι διαμορφωμένος, οι ρυθμίσεις ισχύουν για κάθε σταθμό εργασίας που είναι συνδεδεμένος με τον συγκεκριμένο διακομιστή και δεν διαμορφώνεται ξεχωριστά.

Εάν κάποιος σταθμός εργασίας είναι διαμορφωμένος, ισχύουν οι ρυθμίσεις για τον συγκεκριμένο σταθμό εργασίας και όχι οι ρυθμίσεις για τον προεπιλεγμένο σταθμό εργασίας.

8.4.2**Σελίδα Ρυθμίσεις**

Κύριο παράθυρο >  **Συσκευές** > Αναπτύξτε το  >  > καρτέλα **Ρυθμίσεις**

Σας επιτρέπει να διαμορφώσετε μια δέσμη ενεργειών η οποία θα εκτελείται κατά την εκκίνηση του Operator Client στον σταθμό εργασίας.

Σας επιτρέπει να ορίσετε το TCP ή UDP ως πρωτόκολλο μετάδοσης που χρησιμοποιείται για όλες τις κάμερες που εμφανίζονται στη λειτουργία ζωντανής εικόνας στον σταθμό εργασίας σας.

Σας επιτρέπει να ορίσετε τη ροή μιας συσκευής IP που θα χρησιμοποιείται για την προβολή ζωντανής εικόνας.

Σας επιτρέπει να ενεργοποιήσετε την εγκληματολογική αναζήτηση για τον συγκεκριμένο σταθμό εργασίας.

Επιπλέον, μπορείτε να διαμορφώσετε το πληκτρολόγιο που είναι συνδεδεμένο στον συγκεκριμένο σταθμό εργασίας.

Προεπιλεγμένο πρωτόκολλο κάμερας:

Επιλέξτε το προεπιλεγμένο πρωτόκολλο μετάδοσης που χρησιμοποιείται για όλες τις κάμερες που έχουν εκχωρηθεί στη λογική δενδρική δομή του συγκεκριμένου σταθμού μετάδοσης.

όταν μια κάμερα εμφανίζεται σε λειτουργία ζωντανού βίντεο, τότε χρησιμοποιείται το προεπιλεγμένο σύνολο ροής για το σταθμό εργασίας. Εάν η κάμερα δεν διαθέτει ροή 2 ή η υπηρεσία διακωδικοποίησης (SW και HW) δεν είναι διαθέσιμη, τότε η ροή 1 θα χρησιμοποιείται, έστω και αν μια άλλη ρύθμιση έχει διαμορφωμένο στις ρυθμίσεις σταθμού εργασίας.

Τύπος πληκτρολογίου:

Επιλέξτε τον τύπο του πληκτρολογίου που είναι συνδεδεμένο στο σταθμό εργασίας.

Θύρα:

Επιλέξτε τη θύρα COM που θα χρησιμοποιείται για τη σύνδεση του πληκτρολογίου.

Ρυθμός Baud:

Επιλέξτε τη μέγιστη ταχύτητα, σε bit ανά δευτερόλεπτο (bps), με την οποία θέλετε να μεταδίδονται τα δεδομένα μέσω αυτής της θύρας. Συνήθως, η τιμή αυτή επιλέγεται σύμφωνα με τη μέγιστη ταχύτητα που υποστηρίζεται από τον Η/Υ ή τη συσκευή με τον(ην) οποίο(α) επικοινωνείτε.

Bit δεδομένων:

Εμφανίζει τον αριθμό bit δεδομένων που θέλετε να χρησιμοποιούνται για κάθε χαρακτήρα που αποστέλλεται και λαμβάνεται.

Bit διακοπής:

Εμφανίζει το χρόνο που μεσολαβεί μεταξύ των διαδοχικών αποστολών χαρακτήρων (όπου ο χρόνος μετρείται σε bit).

Ισοτιμία:

Εμφανίζει τον τύπο ελέγχου σφαλμάτων που θέλετε να χρησιμοποιείται για την επιλεγμένη θύρα.

Τύπος θύρας:

Εμφανίζεται ο τύπος διασύνδεσης που χρησιμοποιείται για τη σύνδεση του πληκτρολογίου IntuiKey της Bosch με το σταθμό εργασίας.

8.5

Σελίδα Αποκωδικοποιητές

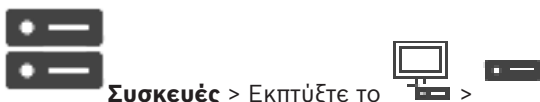
Κύριο παράθυρο >  Συσκευές > Εκπύξτε το > >
Σας επιτρέπει να προσθέσετε και να διαμορφώσετε αποκωδικοποιητές.



Γνωστοποίηση!

Εάν θέλετε να χρησιμοποιήσετε αποκωδικοποιητές στο σύστημά σας, βεβαιωθείτε ότι όλοι οι κωδικοποιητές χρησιμοποιούν τον ίδιο κωδικό πρόσβασης για το επίπεδο εξουσιοδότησης του user.

Βλ. επίσης

- Σάρωση για τον εντοπισμό συσκευών, σελίδα 26
- Σελίδα κωδικοποιητών / αποκωδικοποιητών / καμερών της Bosch, σελίδα 63

8.5.1







Προσθήκη κωδικοποιητή / αποκωδικοποιητή χειροκίνητα

Σας επιτρέπει να προσθέσετε έναν κωδικοποιητή ή αποκωδικοποιητή χειροκίνητα. Αυτό είναι ιδιαίτερα χρήσιμο, όταν θέλετε να προσθέσετε οποιαδήποτε συσκευή IP βίντεο της Bosch (μόνο για το VRM).



Ειδοποίηση:



Εάν προσθέσετε έναν κωδικοποιητή ή αποκωδικοποιητή IP βίντεο της Bosch με τη συλλογή <Αυτόματη ανίχνευση>, αυτή η συσκευή πρέπει να είναι διαθέσιμη στο δίκτυο.



Για να προσθέσετε συσκευή Βίντεο IP της Bosch:

- Εκπύξτε το , εκπύξτε το , κάντε δεξιό κλικ στο .
Ή
Δεξιό κλικ στο .
Ή
Δεξιό κλικ στο .
- Κάντε κλικ στο **Προσθήκη κωδικοποιητή**.
Εμφανίζεται το παράθυρο διαλόγου **Προσθήκη κωδικοποιητή**.
- Πληκτρολογήστε την κατάλληλη διεύθυνση IP.
- Στη λίστα, επιλέξτε **<Αυτόματη ανίχνευση>**.
- Κάντε κλικ στο **OK**.
Η συσκευή προστίθεται στο σύστημα.
- Εάν η συσκευή απαιτεί αρχικό κωδικό πρόσβασης, εμφανίζεται το .
Για να ορίσετε έναν αρχικό κωδικό πρόσβασης, κάντε δεξιό κλικ στο εικονίδιο της συσκευής και, στη συνέχεια, κάντε κλικ στο **Ορισμός αρχικού κωδικού πρόσβασης...**
Εμφανίζεται το παράθυρο διαλόγου **Κωδικός πρόσβασης**.
Πληκτρολογήστε έναν κωδικό πρόσβασης για τον χρήστη service και κάντε κλικ στο **OK**.
Το  εξαφανίζεται και μπορείτε να χρησιμοποιήσετε τη συσκευή.

Παράθυρο διαλόγου Προσθήκη κωδικοποιητή

Κύριο παράθυρο >  **Συσκευές** > Κάντε δεξιό κλικ στο  > Κάντε κλικ στο παράθυρο διαλόγου **Προσθήκη κωδικοποιητή** > **Προσθήκη κωδικοποιητή**
ή

Κύριο παράθυρο >  **Συσκευές** > Κάντε δεξιό κλικ στο  > Κάντε κλικ στο παράθυρο διαλόγου **Προσθήκη κωδικοποιητή** > **Προσθήκη κωδικοποιητή**
ή

Κύριο παράθυρο >  **Συσκευές** > Αναπτύξτε το  > Κάντε δεξιό κλικ στο  > Κάντε κλικ στο **Προσθήκη αποκωδικοποιητή** > παράθυρο διαλόγου **Προσθήκη κωδικοποιητή**

Διεύθ/ση IP:

Πληκτρολογήστε μια έγκυρη διεύθυνση IP.



Τύπος κωδικοποιητή: / Τύπος αποκωδικοποιητή:



Για μια συσκευή γνωστού τύπου, επιλέξτε την κατάλληλη καταχώρηση. Δεν είναι απαραίτητο η συσκευή να είναι διαθέσιμη στο δίκτυο.

Εάν θέλετε να προσθέσετε οποιαδήποτε συσκευή IP βίντεο της Bosch, επιλέξτε **<Αυτόματη ανίχνευση>**. Η συσκευή πρέπει να είναι διαθέσιμη στο δίκτυο.

8.5.2

Παράθυρο διαλόγου Επεξεργασία κωδικοποιητή / Επεξεργασία αποκωδικοποιητή

Κύριο παράθυρο >  **Συσκευές** > Αναπτύξτε το  > Κάντε δεξιό κλικ στο  > Κάντε κλικ στο **Επεξεργασία κωδικοποιητή** > παράθυρο διαλόγου **Επεξεργασία κωδικοποιητή** ή

Κύριο παράθυρο >  **Συσκευές** > Αναπτύξτε το  > Κάντε δεξιό κλικ στο  > Κάντε κλικ στο **Επεξεργασία κωδικοποιητή** > παράθυρο διαλόγου **Επεξεργασία κωδικοποιητή** ή

Κυρίως παράθυρο >  **Συσκευές** > Αναπτύξτε το  > Αναπτύξτε το  > Κάντε

δεξιό κλικ στο  > Κάντε κλικ στο **Επεξεργασία αποκωδικοποιητή** > στο παράθυρο διαλόγου **Επεξεργασία αποκωδικοποιητή**

Σας επιτρέπει τον έλεγχο και την ενημέρωση των δυνατοτήτων μιας συσκευής. Η συσκευή συνδέεται μόλις ανοίξετε αυτό το παράθυρο διαλόγου. Ελέγχεται ο κωδικός πρόσβασης και οι δυνατότητες αυτής της συσκευής συγκρίνονται με τις δυνατότητες της συσκευής που είναι αποθηκευμένες στο BVMS.

Όνομα

Εμφανίζεται το όνομα της συσκευής. Όταν προσθέσετε μια συσκευή IP βίντεο της Bosch, δημιουργείται το όνομα της συσκευής. Αλλάξτε την καταχώρηση, εάν απαιτείται.

Διεύθυνση / Θύρα δικτύου

Πληκτρολογήστε τη διεύθυνση δικτύου της συσκευής. Αλλάξτε τον αριθμό θύρας, εάν απαιτείται.

Όνομα χρήστη

Εμφανίζεται το όνομα χρήστη που χρησιμοποιείται για τον έλεγχο ταυτότητας στη συσκευή.

Κωδ. πρόσβασης

Πληκτρολογήστε τον έγκυρο κωδικό πρόσβασης για έλεγχο ταυτότητας στη συσκευή.

Εμφάνιση κωδ. πρόσβ.

Κάντε κλικ για να ενεργοποιήσετε την εμφάνιση του κωδικού πρόσβασης που πληκτρολογήσατε. Προσέξτε να μην υποκλαπεί αυτός ο κωδικός πρόσβασης από κάποιον που σας παρακολουθεί.

Έλεγχος ταυτότητας

Κάντε κλικ για να εκτελέσετε έλεγχο ταυτότητας στη συσκευή με τα διαπιστευτήρια που καταχωρήσατε παραπάνω.

Ασφάλεια

Το πλαίσιο ελέγχου **Ασφαλής σύνδεση** είναι επιλεγμένο από προεπιλογή.

Εάν δεν είναι δυνατή μια ασφαλής σύνδεση, εμφανίζεται ένα μήνυμα. Κάντε κλικ για να καταργήσετε την ένδειξη επιλογής.

Οι εξής αποκωδικοποιητές υποστηρίζουν ασφαλή σύνδεση:

- VID 7000
- VID 8000
- VIP XD HD

Ένας κωδικός πρόσβασης εμποδίζει τυχόν μη εξουσιοδοτημένη πρόσβαση στη συσκευή. Μπορείτε να χρησιμοποιήσετε διαφορετικά επίπεδα εξουσιοδότησης για τον περιορισμό της πρόσβασης.

Η αποτελεσματική προστασία μέσω κωδικού πρόσβασης διασφαλίζεται μόνον όταν όλα τα υψηλότερα επίπεδα εξουσιοδότησης επίσης προστατεύονται με κωδικό πρόσβασης. Επομένως, πρέπει να ξεκινάτε πάντα από το υψηλότερο επίπεδο εξουσιοδότησης κατά την εκχώρηση κωδικών πρόσβασης.

Μπορείτε να καθορίσετε και να αλλάξετε έναν κωδικό πρόσβασης για κάθε επίπεδο εξουσιοδότησης, εάν έχετε συνδεθεί στον λογαριασμό του χρήστη «service»

Η συσκευή διαθέτει τρία επίπεδα εξουσιοδότησης: service, user και live.

- Το service είναι το υψηλότερο επίπεδο εξουσιοδότησης. Εάν πληκτρολογήσετε το σωστό κωδικό πρόσβασης, μπορείτε να αποκτήσετε πρόσβαση σε όλες τις λειτουργίες και να αλλάξετε όλες τις ρυθμίσεις διαμόρφωσης.
- Το user είναι το μεσαίο επίπεδο εξουσιοδότησης. Σε αυτό το επίπεδο, μπορείτε να χειριστείτε τη συσκευή, να εκτελέσετε αναπαραγωγή των εγγραφών και να ελέγξετε μια κάμερα, για παράδειγμα, αλλά δεν μπορείτε να αλλάξετε τη διαμόρφωση.
- Το live είναι το χαμηλότερο επίπεδο εξουσιοδότησης. Σε αυτό το επίπεδο, μπορείτε να δείτε την εικόνα ζωντανού βίντεο και να επιλέξετε από τις διάφορες οθόνες ζωντανής εικόνας.

Για έναν αποκωδικοποιητή, το ακόλουθο επίπεδο εξουσιοδότησης αντικαθιστά το επίπεδο εξουσιοδότησης live:

- destination password (διατίθεται μόνο για αποκωδικοποιητές)
Χρησιμοποιείται για την πρόσβαση σε έναν κωδικοποιητή.

Βλ. επίσης

- *Παροχή του κωδικού πρόσβασης προορισμού για αποκωδικοποιητή (Έλεγχος ταυτότητας...), σελίδα 58*

8.5.4

Προφίλ αποκωδ/τή

Σας επιτρέπει να ορίσετε τις διάφορες επιλογές για την εμφάνιση των εικόνων βίντεο σε μια οθόνη VGA.

Όνομα μόνιτορ

Πληκτρολογήστε το όνομα του μόνιτορ. Το όνομα μόνιτορ διευκολύνει την αναγνώριση της απομακρυσμένης θέσης μόνιτορ. Χρησιμοποιήστε ένα όνομα που θα σας διευκολύνει όσο το δυνατόν περισσότερο στην αναγνώριση της θέσης.

Κάντε κλικ στο  για να ενημερώσετε το όνομα στη Δενδρική Δομή Συσκευών.

Προτύπου

Επιλέξτε το σήμα εξόδου βίντεο της οθόνης που χρησιμοποιείτε. Υπάρχουν διαθέσιμες οκτώ προδιαμορφωμένες ρυθμίσεις για οθόνες VGA πέραν των επιλογών PAL και NTSC για αναλογικές οθόνες βίντεο.



Γνωστοποίηση!

Η επιλογή μιας ρύθμισης VGA με τιμές εκτός των τεχνικών προδιαγραφών της οθόνης ενδέχεται να έχει ως αποτέλεσμα τη σοβαρή βλάβη της οθόνης. Συμβουλευτείτε τα έγγραφα τεχνικής τεκμηρίωσης της οθόνης που χρησιμοποιείτε.

Διάταξη παραθύρου

Επιλέξτε την προεπιλεγμένη διάταξη εικόνας για την οθόνη.

Μέγεθος οθόνης VGA

Πληκτρολογήστε το λόγο των διαστάσεων των πλευρών της οθόνης (π.χ., 4 × 3) ή το φυσικό μέγεθος της οθόνης σε χιλιοστά. Η συσκευή χρησιμοποιεί τη συγκεκριμένη πληροφορία για να ρυθμίσει με ακρίβεια την κλίμακα της εικόνας βίντεο, ώστε να επιτύχει προβολή χωρίς παραμόρφωση.

8.5.5**Οθόνη μόνιτορ**

Η συσκευή αναγνωρίζει τις διακοπές μετάδοσης και εμφανίζει μια προειδοποίηση στην οθόνη.

Εμφάνιση διαταραχών μετάδοσης

Επιλέξτε **Ενεργοποιημένο** για να εμφανίσετε μια προειδοποίηση σε περίπτωση διακοπής μετάδοσης.

Ευαισθησία διαταραχών

Μετακινήστε το συρόμενο ρυθμιστικό για να ορίσετε τη διάρκεια της διακοπής για την οποία επιθυμείτε να ενεργοποιείται η προειδοποίηση.

Κείμενο ειδοποίησης διαταραχών

Πληκτρολογήστε το κείμενο προειδοποίησης που εμφανίζει το μόνιτορ όταν χάνεται η σύνδεση. Το μέγιστο μήκος του κειμένου είναι 31 χαρακτήρες.

8.5.6**Διαγραφή λογοτύπου αποκωδικοποιητή**

Κάντε κλικ για να διαγράψετε το λογότυπο που έχει οριστεί στην ιστοσελίδα του αποκωδικοποιητή.

8.6**Σελίδα Monitor Wall**

Κύριο παράθυρο > **Συσκευές** >

Σας επιτρέπει να προσθέσετε μια εφαρμογή monitor wall. Αυτή η εφαρμογή δίνει τη δυνατότητα ελέγχου του υλικού του monitor wall μέσα από το Operator Client. Στον έλεγχο του monitor wall δεν εμπλέκονται διακομιστές. Με τον τρόπο αυτό, διασφαλίζεται ότι ο χρήστης του Operator Client είναι πάντα σε θέση να ελέγχει το monitor wall, ακόμα και όταν ο Management Server είναι εκτός σύνδεσης.

Όνομα

Πληκτρολογήστε το εμφανιζόμενο όνομα για το monitor wall σας.

Οθόνη

Επιλέξτε ένα μόνιτορ που είναι συνδεδεμένο σε κάποιον αποκωδικοποιητή.

Αν προσθέσετε έναν αποκωδικοποιητή που έχει συνδεδεμένα 2 μόνιτορ, πρέπει να εμφανιστεί το πλαίσιο διαλόγου **Επεξεργασία αποκωδικοποιητή** του αποκωδικοποιητή και να ενημερώσετε τις δυνατότητες της συσκευής αυτού του αποκωδικοποιητή. Για κάθε μόνιτορ προσθέστε ένα επιπλέον monitor wall.

Μέγιστος αριθμός καμερών προς σύνδεση:

Πληκτρολογήστε το μέγιστο αριθμό καμερών που επιτρέπεται να εμφανίζονται στο monitor wall. Αν αφήσετε το πεδίο κενό, ο χειριστής μπορεί να εμφανίσει τόσες κάμερες όσες είναι διαθέσιμες και στα Πλαίσια εικόνας στη διάταξη monitor wall.

Ενεργοποίηση μικρογραφιών

Κάντε κλικ για να επιλέξετε εάν θέλετε να εμφανίζεται ένα στιγμιότυπο Operator Client για κάθε μόνιτορ. Αυτό το στιγμιότυπο ενημερώνεται τακτικά.

Αρχική αλληλουχία

Επιλέξτε μια αλληλουχία καμερών για την αρχική απεικόνιση στο monitor wall, όταν ο χειριστής εκκινήσει το συγκεκριμένο monitor wall.



Γνωστοποίηση!



Όταν διαγράψετε μια αλληλουχία στο παράθυρο διαλόγου **Δόμηση αλληλουχιών**, αυτή η αλληλουχία καταργείται αυτόματα από τη λίστα **Αρχική αλληλουχία** ενός monitor wall, εάν έχει διαμορφωθεί εκεί.

Βλ. επίσης

– *Παράθυρο διαλόγου Δόμηση αλληλουχιών, σελίδα 77*



8.6.1

Προσθήκη Monitor Wall χειροκίνητα

Κύριο παράθυρο >  **Συσκευές** > Αναπτύξτε το  > Κάντε δεξιό κλικ στο  > Κάντε κλικ στο **Προσθήκη Monitor Wall**.

Προσθέστε τον αποκωδικοποιητή που απαιτείται στο BVMS πριν προσθέσετε το monitor wall. Μετά την προσθήκη του monitor wall, ο χρήστης του Operator Client μπορεί να ελέγξει το συγκεκριμένο monitor wall. Ο χρήστης μπορεί να αλλάξει τη διάταξη των μόνιτορ και να εκχωρήσει κωδικοποιητές σε μόνιτορ.

Για να προσθέσετε:

1. Επιλέξτε τον επιθυμητό αποκωδικοποιητή.
2. Εάν απαιτείται, πληκτρολογήστε τον μέγιστο αριθμό καμερών και διαμορφώστε τις μικρογραφίες.
3. Κάντε κλικ στο **OK**.
4. Κάντε κλικ στο  .
5. Κάντε κλικ στο  **Χάρτες και δομή**.
6. Κάντε κλικ στο  **Δομή**
7. Σύρετε τον τοίχο οθονών στο λογικό δένδρο.
8. Εάν απαιτείται, διαμορφώστε την πρόσβαση στον τοίχο οθονών με τα αντίστοιχα δικαιώματα ομάδων χρηστών.

Παράθυρο διαλόγου Προσθήκη Monitor Wall

Όνομα

Πληκτρολογήστε το εμφανιζόμενο όνομα για το monitor wall σας.

Οθόνη

Επιλέξτε ένα μόνιτορ που είναι συνδεδεμένο σε κάποιον αποκωδικοποιητή.

Αν προσθέσετε έναν αποκωδικοποιητή που έχει συνδεδεμένα 2 μόνιτορ, πρέπει να εμφανιστεί το πλαίσιο διαλόγου **Επεξεργασία αποκωδικοποιητή** του αποκωδικοποιητή και να ενημερώσετε τις δυνατότητες της συσκευής αυτού του αποκωδικοποιητή. Για κάθε μόνιτορ προσθέστε ένα επιπλέον monitor wall.

Μέγιστος αριθμός καμερών προς σύνδεση:

Πληκτρολογήστε το μέγιστο αριθμό καμερών που επιτρέπεται να εμφανίζονται στο monitor wall. Αν αφήσετε το πεδίο κενό, ο χειριστής μπορεί να εμφανίσει τόσες κάμερες όσες είναι διαθέσιμες και στα Πλαίσια εικόνας στη διάταξη monitor wall.



Ενεργοποίηση μικρογραφιών

Κάντε κλικ για να επιλέξετε εάν θέλετε να εμφανίζεται ένα στιγμιότυπο Operator Client για κάθε μόνιτορ. Αυτό το στιγμιότυπο ενημερώνεται τακτικά.

Αρχική αλληλουχία

Επιλέξτε μια αλληλουχία καμερών για την αρχική απεικόνιση στο monitor wall, όταν ο χειριστής εκκινήσει το συγκεκριμένο monitor wall.



8.7 Εκχώρηση σελίδας πληκτρολογίου

Κύριο παράθυρο >  **Συσκευές** > Εκπύξτε το  > 

Σας επιτρέπει να προσθέσετε ένα πληκτρολόγιο KBD-Universal XF (συνδεδεμένο με σταθμό εργασίας του BVMS) ή ένα πληκτρολόγιο IntuiKey της Bosch (συνδεδεμένο με σταθμό εργασίας του BVMS ή με αποκωδικοποιητή).

Για να προσθέσετε ένα πληκτρολόγιο CCTV:

Σημείωση: Για να προσθέσετε ένα πληκτρολόγιο, απαιτείται να έχετε προσθέσει έναν σταθμό εργασίας.

1. Αναπτύξτε το , κάντε κλικ στο  .
Θα εμφανιστεί η σχετική σελίδα.
2. Κάντε κλικ στο **Προσθήκη πληκτρολογίου**.
Θα προστεθεί μια σειρά στον πίνακα.
3. Στο κατάλληλο πεδίο της στήλης **Τύπος πληκτρολογίου**, επιλέξτε τον επιθυμητό τύπο πληκτρολογίου:
Πληκτρολόγιο IntuiKey
KBD-Universal XF Keyboard
4. Στο κατάλληλο πεδίο της στήλης **Σύνδεση**, επιλέξτε τον σταθμό εργασίας που είναι συνδεδεμένος με το πληκτρολόγιο.
5. Πραγματοποιήστε τις κατάλληλες ρυθμίσεις.
Το πληκτρολόγιο προστίθεται στο σύστημά σας.

Προσθήκη πληκτρολογίου

Κάντε κλικ εδώ, για να προσθέσετε μια σειρά στον πίνακα, για τη διαμόρφωση ενός πληκτρολογίου.

Διαγραφή πληκτρολογίου

Κάντε κλικ εδώ, για να καταργήσετε την επιλεγμένη σειρά.

Τύπος πληκτρολογίου

Εμφανίζει τον τύπο του πληκτρολογίου που είναι συνδεδεμένο με τον σταθμό εργασίας ή τον αποκωδικοποιητή σας.

Κάντε κλικ σε ένα κελί και επιλέξτε τον απαιτούμενο τύπο πληκτρολογίου.

- **IntuiKey**
Επιλέξτε αυτόν τον τύπο, εάν έχετε συνδέσει ένα πληκτρολόγιο IntuiKey της Bosch.
- **KBD-Universal XF Keyboard**
Επιλέξτε αυτόν τον τύπο, εάν έχετε συνδέσει ένα πληκτρολόγιο KBD-Universal XF.

Σύνδεση

Σε ένα κελί, επιλέξτε τη συσκευή με την οποία είναι συνδεδεμένο το πληκτρολόγιο. Εάν

επιλέξετε έναν σταθμό εργασίας, το πληκτρολόγιο θα προστεθεί και στη διαδρομή

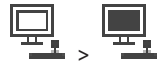

.

Θύρα

Σε ένα κελί, επιλέξτε την επιθυμητή θύρα COM.

Ρυθμός Baud

Σε ένα κελί, επιλέξτε τη μέγιστη ταχύτητα, σε bit ανά δευτερόλεπτο (bps), με την οποία θέλετε να μεταδίδονται τα δεδομένα μέσω της θύρας αυτής. Συνήθως, η τιμή αυτή επιλέγεται σύμφωνα με τη μέγιστη ταχύτητα που υποστηρίζεται από τον Η/Υ ή τη συσκευή με τον(ην) οποίο(α) επικοινωνείτε.

Bit δεδομένων

Εμφανίζει τον αριθμό bit δεδομένων που θέλετε να χρησιμοποιούνται για κάθε χαρακτήρα που αποστέλλεται και λαμβάνεται.

Bit διακοπής

Εμφανίζει το χρόνο που μεσολαβεί μεταξύ των διαδοχικών αποστολών χαρακτήρων (όπου ο χρόνος μετρείται σε bit).

Ισοτιμία

Εμφανίζει τον τύπο ελέγχου σφαλμάτων που θέλετε να χρησιμοποιείται για την επιλεγμένη θύρα.

Τύπος θύρας

Εμφανίζεται ο τύπος διασύνδεσης που χρησιμοποιείται για τη σύνδεση του πληκτρολογίου IntuiKey της Bosch με το σταθμό εργασίας.

8.8 Σελίδα Συσκευές VRM

Βλ. επίσης

– Διαμόρφωση πολλαπλής διανομής, σελίδα 74

8.8.1 Προσθήκη συσκευών VRM μέσω σάρωσης

Κύριο παράθυρο >



Συσκευές >



Στο δίκτυό σας, απαιτείται υπηρεσία VRM εκτελούμενη σε υπολογιστή, όπως και μια συσκευή iSCSI.

Γνωστοποίηση!

Όταν προσθέσετε μια συσκευή iSCSI χωρίς διαμορφωμένους στόχους και LUN, εκκινήστε την προεπιλεγμένη διαμόρφωση και προσθέστε το IQN κάθε κωδικοποιητή στη συγκεκριμένη συσκευή iSCSI.

Όταν προσθέσετε μια συσκευή iSCSI με προδιαμορφωμένους στόχους και LUN, προσθέστε το IQN κάθε κωδικοποιητή στη συγκεκριμένη συσκευή iSCSI.

Για λεπτομέρειες, βλ. Διαμόρφωση συσκευής iSCSI.

Για να προσθέσετε συσκευές VRM μέσω σάρωσης:

1. Κάντε δεξιό κλικ στο  και, στη συνέχεια, κάντε κλικ στο **Σάρωση για συσκευές VRM**. Θα εμφανιστεί το παράθυρο διαλόγου **Bosch VMS Scan Wizard**.
2. Επιλέξτε τα επιθυμητά πλαίσια ελέγχου για τις συσκευές που θέλετε να προσθέσετε.



3. Στη λίστα **Ρόλος**, επιλέξτε τον επιθυμητό ρόλο.
Ο νέος ρόλος που μπορείτε να επιλέξετε, εξαρτάται από τον τρέχοντα τύπο της συσκευής VRM .
Εάν επιλέξετε **Κατοπτρισμένο** ή **Εφεδρεία**, απαιτείται επιπλέον και το επόμενο βήμα διαμόρφωσης.
4. Στη λίστα **Ρόλος**, επιλέξτε τον επιθυμητό ρόλο.
Ο νέος ρόλος που μπορείτε να επιλέξετε εξαρτάται από τον τρέχοντα τύπο της συσκευής VRM.
5. Κάντε κλικ στο **Επόμενο >>**
6. Στη λίστα **Κύριο VRM**, επιλέξτε Κύριο VRM για το επιλεγμένο Κατοπτρικό ή το Εφεδρικό VRM.
7. Κάντε κλικ στο **Επόμενο >>**.
Θα εμφανιστεί το παράθυρο διαλόγου **Έλεγχος ταυτότητας συσκευών** του οδηγού.
8. Πληκτρολογήστε τον κωδικό πρόσβασης για κάθε συσκευή που προστατεύεται με κωδικό πρόσβασης.
Ο έλεγχος κωδικού πρόσβασης εκτελείται αυτόματα όταν δεν πληκτρολογείτε έναν επιπλέον χαρακτήρα στο πεδίο κωδικού πρόσβασης για μερικά δευτερόλεπτα ή όταν κάνετε κλικ έξω από το πεδίο του κωδικού πρόσβασης.
Εάν ο κωδικός πρόσβασης είναι ο ίδιος για όλες τις συσκευές, μπορείτε να τον πληκτρολογήσετε στο πρώτο πεδίο **Κωδικός πρόσβασης**. Στη συνέχεια, κάντε δεξιό κλικ σε αυτό το πεδίο και κάντε κλικ στο **Αντιγραφή κελιού στη στήλη cell to column**.



Στη στήλη **Κατάσταση**, οι επιτυχείς συνδέσεις υποδεικνύονται με  .

Οι ανεπιτυχείς συνδέσεις υποδεικνύονται με  .

9. Κάντε κλικ στο **Ολοκλήρωση**.
Η συσκευή προστίθεται στη δενδρική δομή συσκευών.

Σημείωση: Όλες οι συσκευές VRM προστίθενται με ασφαλή σύνδεση από προεπιλογή.

Για να αλλάξετε μια ασφαλή/μη ασφαλή σύνδεση:



1. Κάντε δεξιό κλικ στο  .
2. Κάντε κλικ στο **Επεξ/σία συσκευής VRM**.
Εμφανίζεται το παράθυρο διαλόγου **Επεξ/σία συσκευής VRM**.
3. Επιλέξτε το πλαίσιο ελέγχου **Ασφαλής σύνδεση**.
Η χρησιμοποιούμενη θύρα αλλάζει σε θύρα HTTPS.
Ή
αποεπιλέξτε το πλαίσιο ελέγχου **Ασφαλής σύνδεση**.
Η χρησιμοποιούμενη θύρα αλλάζει αυτόματα στη θύρα gcrr.

Βλ. επίσης

- Προσθήκη συσκευής, σελίδα 35
- Σελίδα Συσκευές VRM, σελίδα 51

8.8.2

Προσθήκη πρωτεύοντος ή δευτερεύοντος VRM χειροκίνητα



Κύριο παράθυρο > **Συσκευές** > Κάντε δεξιό κλικ στο  > Κάντε κλικ στο παράθυρο διαλόγου **Προσθήκη:VRM** > **Προσθήκη:VRM**

Σας επιτρέπει να προσθέσετε μια συσκευή VRM. Μπορείτε να επιλέξετε τον τύπο της συσκευής και να καταχωρήσετε τα διαπιστευτήρια.

Στην πράξη, μπορείτε να εκχωρήσετε ένα Εφεδρικό VRM σε ένα Κύριο VRM μόνο όταν είναι και τα δύο online και έχουν περάσει τον έλεγχο ταυτότητας με επιτυχία. Στη συνέχεια συγχρονίζονται οι κωδικοί πρόσβασης.

Μπορείτε να προσθέσετε μια συσκευή Πρωτεύοντος VRM χειροκίνητα, εάν γνωρίζετε τη διεύθυνση IP και τον κωδικό πρόσβασης.

Για να προσθέσετε μια συσκευή Πρωτεύοντος VRM:

1. Πραγματοποιήστε τις απαιτούμενες ρυθμίσεις για τη συσκευή σας VRM.
2. Στη λίστα **Τύπος**, επιλέξτε την καταχώρηση **Κύριο**.
3. Κάντε κλικ στο **OK**.

Προστίθεται η συσκευή VRM.

Μπορείτε να προσθέσετε μια συσκευή Δευτερεύοντος VRM χειροκίνητα, εάν γνωρίζετε τη διεύθυνση IP και τον κωδικό πρόσβασης.



Γνωστοποίηση!

Για να διαμορφώσετε ένα Δευτερεύον VRM πρέπει πρώτα να εγκαταστήσετε το κατάλληλο λογισμικό στον επιθυμητό υπολογιστή. Εκτελέστε το Setup.exe και επιλέξτε **Δευτερεύον VRM**.

Για να προσθέσετε μια συσκευή Δευτερεύοντος VRM:

1. Πραγματοποιήστε τις απαιτούμενες ρυθμίσεις για τη συσκευή σας VRM.
2. Στη λίστα **Τύπος**, επιλέξτε την καταχώρηση **Δευτερεύον**.
3. Κάντε κλικ στο **OK**.

Προστίθεται η συσκευή VRM.

Μπορείτε πλέον να διαμορφώσετε το Δευτερεύον VRM όπως ένα οποιοδήποτε Πρωτεύον VRM.

Παράθυρο διαλόγου Προσθήκη:VRM

Όνομα

Πληκτρολογήστε το εμφανιζόμενο όνομα για τη συσκευή.

Διεύθυνση / Θύρα δικτύου

Πληκτρολογήστε τη διεύθυνση IP της συσκευής σας.

Εάν το πλαίσιο ελέγχου **Ασφαλής σύνδεση** είναι επιλεγμένο, η θύρα αλλάζει αυτόματα σε θύρα HTTPS.

Μπορείτε να αλλάξετε τον αριθμό θύρας, εάν δεν χρησιμοποιούνται προεπιλεγμένες θύρες.

Τύπος

Επιλέξτε τον επιθυμητό τύπο συσκευής.

Όνομα χρήστη

Πληκτρολογήστε το όνομα χρήστη για έλεγχο ταυτότητας.

Κωδ. πρόσβασης

Πληκτρολογήστε τον κωδικό πρόσβασης για έλεγχο ταυτότητας.

Εμφάνιση κωδικού πρόσβασης

Κάντε κλικ για να ενεργοποιήσετε τη δυνατότητα εμφάνισης του κωδικού πρόσβασης.

Ασφάλεια

Το πλαίσιο ελέγχου **Ασφαλής σύνδεση** είναι επιλεγμένο από προεπιλογή, εάν υποστηρίζεται το HTTPS.



Γνωστοποίηση!

Εάν πραγματοποιήσετε μετεγκατάσταση σε BVMS έκδ. 10.0 ή μεταγενέστερη, το πλαίσιο ελέγχου **Ασφαλής σύνδεση** δεν επιλέγεται από προεπιλογή και η σύνδεση δεν είναι ασφαλής (rcrp).

Για να μεταβείτε σε ασφαλή ή μη ασφαλή σύνδεση, χρησιμοποιήστε την εντολή **Επεξ/σία συσκευής VRM** και επιλέξτε ή αποεπιλέξτε το πλαίσιο ελέγχου **Ασφαλής σύνδεση**.

Δοκιμή

Κάντε κλικ για να ελέγξετε εάν η συσκευή είναι συνδεδεμένη και ο έλεγχος ταυτότητας ήταν επιτυχής.

Ιδιότητες

Εάν απαιτείται, αλλάξτε τους αριθμούς θυρών για τη θύρα HTTP και τη θύρα HTTPS. Αυτό είναι εφικτό μόνο όταν εκτελείτε προσθήκη ή επεξεργασία ενός VRM που δεν είναι συνδεδεμένο. Εάν το VRM είναι συνδεδεμένο, εκτελείται ανάκτηση των τιμών και δεν μπορείτε να τις αλλάξετε. Η σειρά πίνακα **Κύριο VRM** υποδεικνύει την επιλεγμένη συσκευή, εάν υπάρχει.

Βλ. επίσης

- *Επεξεργασία συσκευής VRM, σελίδα 54*

8.8.3

Επεξεργασία συσκευής VRM



Κύριο παράθυρο > **Συσκευές**

Σας επιτρέπει να επεξεργαστείτε μια συσκευή VRM.

Για να αλλάξετε μια ασφαλή/μη ασφαλή σύνδεση:



1. Κάντε δεξιό κλικ στο  .
2. Κάντε κλικ στο **Επεξ/σία συσκευής VRM**.
Εμφανίζεται το παράθυρο διαλόγου **Επεξ/σία συσκευής VRM**.
3. Επιλέξτε το πλαίσιο ελέγχου **Ασφαλής σύνδεση**.
Η χρησιμοποιούμενη θύρα αλλάζει σε θύρα HTTPS.
'Η
αποεπιλέξτε το πλαίσιο ελέγχου **Ασφαλής σύνδεση**.
Η χρησιμοποιούμενη θύρα αλλάζει αυτόματα στη θύρα rcrp.



Γνωστοποίηση!

Μετά την αναβάθμιση σε πιο νέα έκδοση, συνιστούμε να μεταβείτε σε ασφαλή σύνδεση.

Για λεπτομερείς πληροφορίες σχετικά με την παράμετρο του παραθύρου διαλόγου **Επεξ/σία συσκευής VRM**, ανατρέξτε στο κεφάλαιο «Προσθήκη πρωτεύοντος ή δευτερεύοντος VRM χειροκίνητα».

Βλ. επίσης

- *Προσθήκη πρωτεύοντος ή δευτερεύοντος VRM χειροκίνητα, σελίδα 52*

8.8.4

Κρυπτογράφηση εγγραφής για VRM

Η δυνατότητα κρυπτογραφημένης εγγραφής για κωδικοποιητές VRM δεν είναι ενεργοποιημένη από προεπιλογή.

Απαιτείται η ενεργοποίηση της δυνατότητας κρυπτογραφημένης εγγραφής για πρωτεύον και δευτερεύον VRM ξεχωριστά.

Για να ενεργοποιήσετε τη δυνατότητα κρυπτογραφημένης εγγραφής:

1. Επιλέξτε την κατάλληλη συσκευή VRM.
2. Κάντε κλικ στο **Υπηρεσία**.
3. Στην καρτέλα **Κρυπτογράφηση εγγραφής**, επιλέξτε το πλαίσιο ελέγχου **Ενεργοποίηση κρυπτογραφημένης εγγραφής**.
4. Κάντε κλικ στο  .

Γνωστοποίηση!



Όλοι οι κωδικοποιητές VRM, που υποστηρίζουν τη δυνατότητα κρυπτογράφησης, πραγματοποιούν αυτόματα κρυπτογράφηση εγγραφής όταν η δυνατότητα έχει ενεργοποιηθεί στο VRM.

Η δυνατότητα κρυπτογράφησης μπορεί να απενεργοποιηθεί για έναν μόνο κωδικοποιητή. Οι κωδικοποιητές VSG πραγματοποιούν κρυπτογράφηση πάντα, εάν η δυνατότητα έχει ενεργοποιηθεί στο VRM.

Για να ενεργοποιήσετε/απενεργοποιήσετε τη δυνατότητα κρυπτογραφημένης εγγραφής για έναν μόνο κωδικοποιητή VRM:

1. Επιλέξτε τον κατάλληλο κωδικοποιητή VRM.
2. Κάντε κλικ στο **Εγγραφή**.
3. Στην καρτέλα **Διαχείριση εγγραφής**, αποεπιλέξτε/επιλέξτε το πλαίσιο ελέγχου **Κρυπτογράφηση**.
4. Κάντε κλικ στο  .

Σημείωση: Η δυνατότητα κρυπτογράφησης ενεργοποιείται μετά την επόμενη αλλαγή μπλοκ.

Για να ελέγξετε τους κωδικοποιητές VRM που πραγματοποιούν κρυπτογράφηση, ανατρέξτε στην καρτέλα **Monitoring** στην οθόνη VRM.

8.8.5

Προσθήκη συσκευών VSG μέσω σάρωσης

Για να προσθέσετε συσκευές VSG μέσω σάρωσης:

1. Κάντε δεξιό κλικ στο  και, στη συνέχεια, κάντε κλικ στο **Σάρωση για Video Streaming Gateways**.
Θα εμφανιστεί το παράθυρο διαλόγου **Bosch VMS Scan Wizard**.
2. Επιλέξτε τις απαιτούμενες συσκευές VSG, επιλέξτε τον επιθυμητό χώρο συγκέντρωσης VRM και κάντε κλικ στο **Εκχώρηση** για να τις εκχωρήσετε στον χώρο συγκέντρωσης VRM.
3. Κάντε κλικ στο **Επόμενο >>**.
Θα εμφανιστεί το παράθυρο διαλόγου **Έλεγχος ταυτότητας συσκευών** του οδηγού.
4. Πληκτρολογήστε τον κωδικό πρόσβασης για κάθε συσκευή που προστατεύεται με κωδικό πρόσβασης.
Ο έλεγχος κωδικού πρόσβασης εκτελείται αυτόματα όταν δεν πληκτρολογείτε έναν επιπλέον χαρακτήρα στο πεδίο κωδικού πρόσβασης για μερικά δευτερόλεπτα ή όταν κάνετε κλικ έξω από το πεδίο του κωδικού πρόσβασης.
Εάν ο κωδικός πρόσβασης είναι ο ίδιος για όλες τις συσκευές, μπορείτε να τον πληκτρολογήσετε στο πρώτο πεδίο **Κωδικός πρόσβασης**. Στη συνέχεια, κάντε δεξιό κλικ σε

αυτό το πεδίο και κάντε κλικ στο **Αντιγραφή κελιού στη στήλη cell to column**.



Στη στήλη **Κατάσταση**, οι επιτυχείς συνδέσεις υποδεικνύονται με .

Οι ανεπιτυχείς συνδέσεις υποδεικνύονται με .

5. Κάντε κλικ στο **Ολοκλήρωση**.

Η συσκευή προστίθεται στη δενδρική δομή συσκευών.

8.9 Σελίδα Κωδικοποιητή / Αποκωδικοποιητή της Bosch

Για να διαμορφώσετε έναν κωδικοποιητή / αποκωδικοποιητή της Bosch, ανατρέξτε στην ενότητα *Σελίδα κωδικοποιητών / αποκωδικοποιητών / καμερών της Bosch, σελίδα 63*.

8.10 Σελίδα Ζωντανό βίντεο μόνο και τοπικό σύστημα αποθήκευσης



Κύριο παράθυρο >

Συσκευές >



>

Σας επιτρέπει να προσθέσετε και να διαμορφώσετε κωδικοποιητές που χρησιμοποιούνται για ζωντανή εικόνα μόνο. Μπορείτε να προσθέσετε κωδικοποιητές Bosch και δικτυακούς πομπούς βίντεο ONVIF.

Για να προσθέσετε, να επεξεργαστείτε και να διαμορφώσετε έναν κωδικοποιητή ONVIF για ζωντανή εικόνα μόνο, ανατρέξτε στην ενότητα *Σελίδα ONVIF*.

Βλ. επίσης

- Προσθήκη κωδικοποιητή μόνο για ζωντανό βίντεο, σελίδα 64
- Σάρωση για τον εντοπισμό συσκευών, σελίδα 26
- Σελίδα κωδικοποιητών / αποκωδικοποιητών / καμερών της Bosch, σελίδα 63
- Διαμόρφωση πολλαπλής διανομής, σελίδα 74

8.10.1 Προσθήκη συσκευών για ζωντανή εικόνα μόνο, μέσω σάρωσης

Για να προσθέσετε συσκευές Bosch για ζωντανή εικόνα μόνο, μέσω σάρωσης:



1. Κάντε δεξιό κλικ στο  και, στη συνέχεια, κάντε κλικ στο **Σάρωση για κωδικοποιητές μόνο για ζωντανό βίντεο**.

Θα εμφανιστεί το παράθυρο διαλόγου **Bosch VMS Scan Wizard**.

2. Επιλέξτε τα επιθυμητά πλαίσια ελέγχου για τις συσκευές που θέλετε να προσθέσετε.
3. Κάντε κλικ στο **Επόμενο >>**.

Θα εμφανιστεί το παράθυρο διαλόγου **Έλεγχος ταυτότητας συσκευών** του οδηγού.

4. Πληκτρολογήστε τον κωδικό πρόσβασης για κάθε συσκευή που προστατεύεται με κωδικό πρόσβασης.

Ο έλεγχος κωδικού πρόσβασης εκτελείται αυτόματα όταν δεν πληκτρολογήσετε έναν ακόμη χαρακτήρα στο πεδίο κωδικού πρόσβασης για μερικά δευτερόλεπτα ή όταν κάνετε κλικ εκτός του πεδίου του κωδικού πρόσβασης.

Εάν ο κωδικός πρόσβασης είναι ο ίδιος για όλες τις συσκευές, μπορείτε να τον πληκτρολογήσετε στο πρώτο πεδίο **Κωδικός πρόσβασης**. Στη συνέχεια, κάντε δεξιό κλικ σε αυτό το πεδίο και κλικ στο **Αντιγραφή κελιού στη στήλη cell to column**.



Στη στήλη **Κατάσταση**, οι επιτυχείς προσπάθειες σύνδεσης υποδεικνύονται με .

Οι ανεπιτυχείς προσπάθειες σύνδεσης υποδεικνύονται με .

Το  υποδεικνύει ότι απαιτείται αρχικός κωδικός πρόσβασης για τη συσκευή. Για να ορίσετε τον αρχικό κωδικό πρόσβασης, πληκτρολογήστε τον στο πεδίο **Κωδικός πρόσβασης**.

Η κατάσταση αλλάζει σε . Επαναλάβετε αυτό το βήμα για όλες τις συσκευές που απαιτούν αρχικό κωδικό πρόσβασης. **Σημείωση:** Δεν μπορείτε να συνεχίσετε, εάν δεν ορίσετε τον αρχικό κωδικό πρόσβασης για όλες τις συσκευές που απαιτούν αρχικό κωδικό πρόσβασης.

5. Κάντε κλικ στο **Ολοκλήρωση**.
Η συσκευή προστίθεται στη δενδρική δομή συσκευών.

8.10.2









Προσθήκη κωδικοποιητή / αποκωδικοποιητή χειροκίνητα

Σας επιτρέπει να προσθέσετε έναν κωδικοποιητή ή αποκωδικοποιητή χειροκίνητα. Αυτό είναι ιδιαίτερα χρήσιμο, όταν θέλετε να προσθέσετε οποιαδήποτε συσκευή IP βίντεο της Bosch (μόνο για το VRM).



Ειδοποίηση:



Εάν προσθέσετε έναν κωδικοποιητή ή αποκωδικοποιητή IP βίντεο της Bosch με τη συλλογή **<Αυτόματη ανίχνευση>**, αυτή η συσκευή πρέπει να είναι διαθέσιμη στο δίκτυο.



Για να προσθέσετε συσκευή Βίντεο IP της Bosch:

1. Εκπύξτε το , εκπύξτε το , κάντε δεξιό κλικ στο .
Ή
.
 Δεξιό κλικ στο .
 Ή
.
 Δεξιό κλικ στο .
2. Κάντε κλικ στο **Προσθήκη κωδικοποιητή**.
Εμφανίζεται το παράθυρο διαλόγου **Προσθήκη κωδικοποιητή**.
3. Πληκτρολογήστε την κατάλληλη διεύθυνση IP.
4. Στη λίστα, επιλέξτε **<Αυτόματη ανίχνευση>**.
5. Κάντε κλικ στο **OK**.
Η συσκευή προστίθεται στο σύστημα.
6. Εάν η συσκευή απαιτεί αρχικό κωδικό πρόσβασης, εμφανίζεται το .
Για να ορίσετε έναν αρχικό κωδικό πρόσβασης, κάντε δεξιό κλικ στο εικονίδιο της συσκευής και, στη συνέχεια, κάντε κλικ στο **Ορισμός αρχικού κωδικού πρόσβασης...**
Εμφανίζεται το παράθυρο διαλόγου **Κωδικός πρόσβασης**.
Πληκτρολογήστε έναν κωδικό πρόσβασης για τον χρήστη service και κάντε κλικ στο **OK**.
Το  εξαφανίζεται και μπορείτε να χρησιμοποιήσετε τη συσκευή.

Παράθυρο διαλόγου Προσθήκη κωδικοποιητή

Κύριο παράθυρο >  **Συσκευές** > Κάντε δεξιά κλικ στο  > Κάντε κλικ στο παράθυρο διαλόγου **Προσθήκη κωδικοποιητή** > **Προσθήκη κωδικοποιητή** ή

Κύριο παράθυρο >  **Συσκευές** > Κάντε δεξιό κλικ στο  > Κάντε κλικ στο παράθυρο διαλόγου **Προσθήκη κωδικοποιητή** > **Προσθήκη κωδικοποιητή** ή

Κύριο παράθυρο >  **Συσκευές** > Αναπτύξτε το  > Κάντε δεξιό κλικ στο  > Κάντε κλικ στο **Προσθήκη αποκωδικοποιητή** > παράθυρο διαλόγου **Προσθήκη κωδικοποιητή**

Διεύθ/ση IP:

Πληκτρολογήστε μια έγκυρη διεύθυνση IP.





Τύπος κωδικοποιητή: / Τύπος αποκωδικοποιητή:

Για μια συσκευή γνωστού τύπου, επιλέξτε την κατάλληλη καταχώρηση. Δεν είναι απαραίτητο η συσκευή να είναι διαθέσιμη στο δίκτυο.

Εάν θέλετε να προσθέσετε οποιαδήποτε συσκευή IP βίντεο της Bosch, επιλέξτε **<Αυτόματη ανίχνευση>**. Η συσκευή πρέπει να είναι διαθέσιμη στο δίκτυο.

8.10.3

Παροχή του κωδικού πρόσβασης προορισμού για αποκωδικοποιητή ('Έλεγχος ταυτότητας...)

Κυρίως παράθυρο >  **Συσκευές** > Αναπτύξτε το  > Αναπτύξτε το  > Κάντε δεξιό κλικ στο  > Κάντε κλικ στο παράθυρο διαλόγου **'Έλεγχος ταυτότητας... > Κωδικός πρόσβασης**

Για να ενεργοποιήσετε την πρόσβαση ενός κωδικοποιητή που προστατεύεται με κωδικό πρόσβασης σε έναν αποκωδικοποιητή, πρέπει να εισάγετε τον κωδικό πρόσβασης του επιπέδου εξουσιοδότησης χρήστη του κωδικοποιητή ως κωδικό πρόσβασης προορισμού στον αποκωδικοποιητή.



Για την παροχή:

1. Στη λίστα **Εισαγάγετε το όνομα χρήστη**, επιλέξτε destination password.
 2. Στο πεδίο **Εισαγωγή κωδικού πρόσβασης για το όνομα χρήστη**, πληκτρολογήστε τον νέο κωδικό πρόσβασης.
 3. Κάντε κλικ στο **OK**.
- ✓ Ο κωδικός πρόσβασης αλλάζει αμέσως στη συσκευή.

Βλ. επίσης

- *Αλλαγή του κωδικού πρόσβασης ενός κωδικοποιητή / αποκωδικοποιητή (Αλλαγή κωδικού πρόσβασης / Εισαγωγή κωδικού πρόσβασης), σελίδα 46*

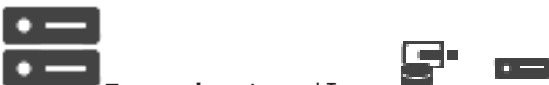
8.11 Σελίδα Τοπική αποθήκευση

Κύριο παράθυρο >  **Συσκευές** > Αναπτύξτε το  > 
 Σας επιτρέπει να προσθέσετε και να διαμορφώσετε κωδικοποιητές τοπικού συστήματος αποθήκευσης.

Για να προσθέσετε κωδικοποιητές τοπικού συστήματος αποθήκευσης μέσω σάρωσης:

1. Στη Δενδρική δομή συσκευών κάντε δεξιό κλικ στο  και, στη συνέχεια, κάντε κλικ στο **Σάρωση για κωδικοποιητές τοπικής αποθήκευσης**.
 Θα εμφανιστεί το παράθυρο διαλόγου **Bosch VMS Scan Wizard**.
2. Επιλέξτε τα επιθυμητά πλαίσια ελέγχου για τις συσκευές που θέλετε να προσθέσετε.
3. Κάντε κλικ στο **Επόμενο >>**.
 Θα εμφανιστεί το παράθυρο διαλόγου **Έλεγχος ταυτότητας συσκευών** του οδηγού.
4. Πληκτρολογήστε τον κωδικό πρόσβασης για κάθε συσκευή που προστατεύεται με κωδικό πρόσβασης.

Ο έλεγχος κωδικού πρόσβασης εκτελείται αυτόματα όταν δεν πληκτρολογήσετε έναν ακόμη χαρακτήρα στο πεδίο κωδικού πρόσβασης για μερικά δευτερόλεπτα ή όταν κάνετε κλικ εκτός του πεδίου του κωδικού πρόσβασης.

Εάν ο κωδικός πρόσβασης είναι ο ίδιος για όλες τις συσκευές, μπορείτε να τον πληκτρολογήσετε στο πρώτο πεδίο **Κωδικός πρόσβασης**. Στη συνέχεια, κάντε δεξιό κλικ σε αυτό το πεδίο και κλικ στο **Αντιγραφή κελιού στη στήλη cell to column**.

Στη στήλη **Κατάσταση**, οι επιτυχείς προσπάθειες σύνδεσης υποδεικνύονται με .

Οι ανεπιτυχείς προσπάθειες σύνδεσης υποδεικνύονται με .

Το  υποδεικνύει ότι απαιτείται αρχικός κωδικός πρόσβασης για τη συσκευή.

Για να ορίσετε τον αρχικό κωδικό πρόσβασης, πληκτρολογήστε τον στο πεδίο **Κωδικός πρόσβασης**.

Η κατάσταση αλλάζει σε .

Επαναλάβετε αυτό το βήμα για όλες τις συσκευές που απαιτούν αρχικό κωδικό πρόσβασης.



Σημείωση: Δεν μπορείτε να συνεχίσετε, εάν δεν ορίσετε τον αρχικό κωδικό πρόσβασης για όλες τις συσκευές που απαιτούν αρχικό κωδικό πρόσβασης.

5. Κάντε κλικ στο **Ολοκλήρωση**.
 Η συσκευή προστίθεται στη δενδρική δομή συσκευών.

Βλ. επίσης

- Διαμόρφωση πολλαπλής διανομής, σελίδα 74
- Προσθήκη κωδικοποιητή τοπικής αποθήκευσης, σελίδα 64
- Σελίδα κωδικοποιητών / αποκωδικοποιητών / καμερών της Bosch, σελίδα 63
- Σάρωση για τον εντοπισμό συσκευών, σελίδα 26

8.12 Σελίδα Unmanaged Site

Κύριο παράθυρο >  **Συσκευές** > Ανάπτυξη  > 

Μπορείτε να προσθέσετε μια συσκευή δικτύου βίντεο στο στοιχείο **Unmanaged Sites** του Δένδρου συσκευών.

Υποτίθεται ότι όλες οι μη διαχειριζόμενες συσκευές δικτύου ενός unmanaged site βρίσκονται στην ίδια ζώνη ώρας.

Όνομα τοποθεσίας

Εμφανίζεται το όνομα της τοποθεσίας που πληκτρολογήθηκε κατά τη δημιουργία του συγκεκριμένου στοιχείου.

Περιγραφή

Πληκτρολογήστε μια περιγραφή για αυτό το site.

Ζώνη ώρας

Επιλέξτε την κατάλληλη ζώνη ώρας για το unmanaged site.

Βλ. επίσης

- *Unmanaged site, σελίδα 14*
- *Προσθήκη ενός unmanaged site χειροκίνητα, σελίδα 60*
- *Εισαγωγή μη διαχειριζόμενων τοποθεσιών, σελίδα 60*
- *Διαμόρφωση της ζώνης ώρας, σελίδα 62*

8.12.1 Προσθήκη ενός unmanaged site χειροκίνητα

Κύριο παράθυρο >  **Συσκευές** > 

Για δημιουργία:

1. Κάντε δεξιό κλικ στο  και, στη συνέχεια, κάντε κλικ στο **Προσθήκη Unmanaged Site**. Θα εμφανιστεί το παράθυρο διαλόγου **Προσθήκη Unmanaged Site**.
2. Πληκτρολογήστε ένα όνομα τοποθεσίας και μια περιγραφή.
3. Στη λίστα **Ζώνη ώρας**, επιλέξτε την κατάλληλη καταχώρηση.
4. Κάντε κλικ στο **OK**.
Προστίθεται ένα νέο unmanaged site στο σύστημα.

Βλ. επίσης

- *Unmanaged site, σελίδα 14*
- *Σελίδα Unmanaged Site, σελίδα 60*

8.12.2 Εισαγωγή μη διαχειριζόμενων τοποθεσιών

Κύριο παράθυρο >  **Συσκευές** > 

Μπορείτε να εισαγάγετε ένα αρχείο CSV το οποίο περιέχει τη διαμόρφωση ενός DVR ή ενός άλλου BVMS που θέλετε να εισαγάγετε στο BVMS σας ως μη διαχειριζόμενη τοποθεσία.

Για να εκτελέσετε εισαγωγή:

1. Κάντε δεξιά κλικ στο  και κατόπιν κάντε κλικ στο **Εισαγωγή Unmanaged Sites**.
2. Κάντε κλικ στο επιθυμητό αρχείο και στη συνέχεια κάντε κλικ στο **Άνοιγμα**.
Θα προστεθεί μια ή περισσότερες νέες μη διαχειριζόμενες τοποθεσίες στο σύστημα.
Τώρα μπορείτε να προσθέσετε αυτές τις μη διαχειριζόμενες τοποθεσίες στο Λογικό δένδρο.
Σημείωση: Εάν σημειωθεί κάποιο σφάλμα και το αρχείο δεν μπορεί να εισαχθεί, θα ενημερωθείτε γι' αυτό από το σχετικό μήνυμα σφάλματος.

8.12.3**Σελίδα Unmanaged Site****Όνομα τοποθεσίας**

Εμφανίζεται το όνομα της τοποθεσίας που πληκτρολογήθηκε κατά τη δημιουργία του συγκεκριμένου στοιχείου.



Περιγραφή

Πληκτρολογήστε μια περιγραφή για αυτό το site.



Ζώνη ώρας

Επιλέξτε την κατάλληλη ζώνη ώρας για το unmanaged site.

8.12.4**Προσθήκη μιας μη διαχειριζόμενης συσκευής δικτύου**

- Κύριο παράθυρο >  > **Συσκευές** >  > 
1. Κάντε δεξιά κλικ σε αυτό το στοιχείο και, στη συνέχεια, κάντε κλικ στο **Προσθήκη Unmanaged συσκευής δικτύου**.
Θα εμφανιστεί το παράθυρο διαλόγου **Προσθήκη Unmanaged συσκευής δικτύου**.
 2. Επιλέξτε τον επιθυμητό τύπο συσκευής.
 3. Πληκτρολογήστε μια έγκυρη διεύθυνση IP ή όνομα κεντρικού υπολογιστή και τα διακριτικά για αυτή τη συσκευή.
 4. Κάντε κλικ στο **OK**.
Προστίθεται ένα νέο **Unmanaged συσκευή δικτύου** στο σύστημα.
Μπορείτε πλέον να προσθέσετε αυτό το unmanaged site στη Λογική δενδρική δομή.
Σημειώστε ότι εμφανίζεται μόνο η τοποθεσία στη Λογική δενδρική δομή και όχι οι συσκευές δικτύου που ανήκουν στη συγκεκριμένη τοποθεσία.
 5. Πληκτρολογήστε το έγκυρο όνομα χρήστη για αυτή τη συσκευή δικτύου, εάν υπάρχει.
 6. Πληκτρολογήστε τον έγκυρο κωδικό πρόσβασης, εάν υπάρχει.

Παράθυρο διαλόγου Προσθήκη Unmanaged συσκευής δικτύου

- Κύριο παράθυρο >  > **Συσκευές** > Αναπτύξτε το  > Κάντε δεξιά κλικ στο  >
Κάντε κλικ στο **Προσθήκη Unmanaged συσκευής δικτύου**

Τύπος συσκευής:

Επιλέξτε μια καταχώρηση που είναι κατάλληλη για τη συγκεκριμένη συσκευή.

Διαθέσιμες καταχωρήσεις:

- **DIVAR AN / DVR**
- **DIVAR IP 3000/7000 / BVMS**
- **Κάμερα IP / κωδικοποιητής της Bosch**

Διεύθυνση δικτύου:

Πληκτρολογήστε μια διεύθυνση IP ή όνομα κεντρικού υπολογιστή. Αλλάξτε τον αριθμό θύρας, εάν απαιτείται.

Σημείωση: Εάν χρησιμοποιήσετε σύνδεση SSH, πληκτρολογήστε τη διεύθυνση με την εξής μορφή:

ssh://IP or servername:5322

Ασφάλεια

Το πλαίσιο ελέγχου **HTTPS** είναι επιλεγμένο από προεπιλογή.

**Γνωστοποίηση!**

Εάν πρόκειται να προσθέσετε DVR και το πλαίσιο ελέγχου **HTTPS** είναι επιλεγμένο, οι συνδέσεις εντολών και ελέγχου είναι ασφαλείς. Η ροή δεδομένων βίντεο δεν είναι ασφαλής.

Όνομα χρήστη:

Πληκτρολογήστε το έγκυρο όνομα χρήστη για αυτήν τη συσκευή δικτύου, εάν υπάρχει. Ανατρέξτε στην ενότητα *Unmanaged site*, σελίδα 14 για λεπτομέρειες.

Κωδ. πρόσβασης:

Πληκτρολογήστε τον έγκυρο κωδικό πρόσβασης, εάν υπάρχει. Ανατρέξτε στην ενότητα *Unmanaged site*, σελίδα 14 για λεπτομέρειες σχετικά με τα διακριτικά χρήστη.

Βλ. επίσης

– *Unmanaged site*, σελίδα 14

8.12.5**Διαμόρφωση της ζώνης ώρας**

Κύριο παράθυρο >  **Συσκευές** > Ανάπτυξη  > 

Μπορείτε να διαμορφώσετε τη ζώνη ώρας μιας unmanaged site. Αυτό είναι χρήσιμο όταν ένας χρήστης του Operator Client επιθυμεί πρόσβαση σε μια unmanaged site χρησιμοποιώντας υπολογιστή με Operator Client ο οποίος βρίσκεται σε άλλη ζώνη ώρας από αυτή την unmanaged site.

Για τη διαμόρφωση της ζώνης ώρας:

▶ Στη λίστα **Ζώνη ώρας**, επιλέξτε την κατάλληλη καταχώρηση.

Βλ. επίσης

– *Σελίδα Unmanaged Site*, σελίδα 60

9 Σελίδα κωδικοποιητών / αποκωδικοποιητών / καμερών της Bosch

Στο κεφάλαιο αυτό παρέχονται πληροφορίες σχετικά με τον τρόπο διαμόρφωσης των κωδικοποιητών και αποκωδικοποιητών στο σύστημα.

Για να λάβετε λεπτομερείς πληροφορίες σχετικά με τις ρυθμίσεις του κωδικοποιητή, του αποκωδικοποιητή ή της κάμερας, ανατρέξτε στα σχετικά εγχειρίδια των συσκευών. Ο αριθμός των στοιχείων κάτω από μια καταχώρηση εμφανίζεται μέσα σε αγκύλες.

Για να διαμορφώσετε έναν κωδικοποιητή:

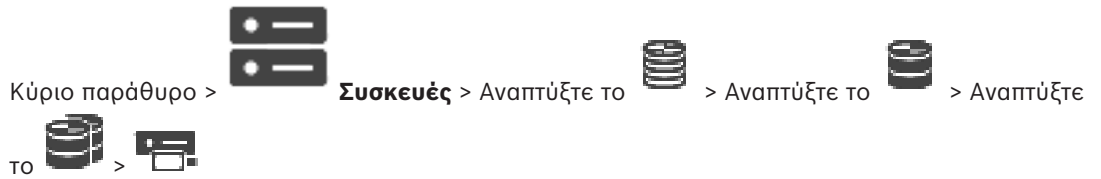
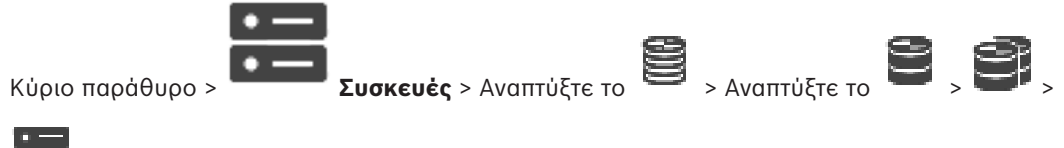

Για να διαμορφώσετε έναν αποκωδικοποιητή:





Για περισσότερες λεπτομέρειες σχετικά με τις σελίδες  , ανατρέξτε στην Ηλεκτρονική Βοήθεια.





Γνωστοποίηση!

Μπορούν να συνδεθούν συσκευές IP που δεν έχουν όλες τις σελίδες διαμόρφωσης που περιγράφονται εδώ.

- Κάντε κλικ στο  για να αποθηκεύσετε τις ρυθμίσεις.
- Κάντε κλικ στο  για να αναιρέσετε την τελευταία ρύθμιση.
- Κάντε κλικ στο  για να ενεργοποιήσετε τη διαμόρφωση.

Οι περισσότερες από τις ρυθμίσεις στις σελίδες κωδικοποιητή / αποκωδικοποιητή είναι ενεργές

αμέσως μόλις κάνετε κλικ στο . Αν κάνετε κλικ σε μια άλλη καρτέλα χωρίς να κάνετε κλικ

στο  και έχουν γίνει αλλαγές, εμφανίζονται δύο αντίστοιχα παράθυρα μηνυμάτων. Επιβεβαιώστε και τα δύο εάν επιθυμείτε αποθήκευση.

Για να αλλάξετε τους κωδικούς πρόσβασης ενός κωδικοποιητή, κάντε δεξιό κλικ στο εικονίδιο της συσκευής και πιάστε **Αλλαγή κωδικού πρόσβασης...**

Για να προβάλετε τη συσκευή σε ένα πρόγραμμα περιήγησης Web, κάντε δεξιό κλικ στο εικονίδιο της συσκευής και πιάστε **Εμφάνιση ιστοσελίδας στο πρόγραμμα περιήγησης**.

Σημείωση:

Ανάλογα με τον επιλεγμένο κωδικοποιητή ή κάμερα, ενδέχεται να μην είναι διαθέσιμες για κάθε συσκευή όλες οι σελίδες που περιγράφονται εδώ. Το λεκτικό που χρησιμοποιείται εδώ για την περιγραφή των ετικετών των πεδίων ενδέχεται να διαφέρει στο λογισμικό που χρησιμοποιείτε.

- ▶ Κάντε κλικ σε μια καρτέλα, για να εμφανιστεί η αντίστοιχη σελίδα ιδιοτήτων.

Βλ. επίσης

- Σάρωση για τον εντοπισμό συσκευών, σελίδα 26

9.1

Προσθήκη κωδικοποιητή μόνο για ζωντανό βίντεο

Για να προσθέσετε έναν κωδικοποιητή για ζωντανή εικόνα μόνο, μέσω σάρωσης, ανατρέξτε στην ενότητα *Προσθήκη συσκευών για ζωντανή εικόνα μόνο, μέσω σάρωσης, σελίδα 56*.

Βλ. επίσης

- Προσθήκη συσκευής, σελίδα 35
- Σελίδα Ζωντανό βίντεο μόνο και τοπικό σύστημα αποθήκευσης, σελίδα 56

9.2

Προσθήκη κωδικοποιητή τοπικής αποθήκευσης

Για να προσθέσετε κωδικοποιητές τοπικού συστήματος αποθήκευσης μέσω σάρωσης, ανατρέξτε στην ενότητα *Σελίδα Τοπική αποθήκευση, σελίδα 59*:

Βλ. επίσης



- Προσθήκη συσκευής, σελίδα 35
- Σελίδα Τοπική αποθήκευση, σελίδα 59

9.3



Επεξεργασία κωδικοποιητή

9.3.1

Κρυπτογράφηση ζωντανής εικόνας (Επεξεργασία κωδικοποιητή)

Κύριο παράθυρο >  **Συσκευές** > Αναπτύξτε το  > Κάντε δεξιό κλικ στο παράθυρο

διαλόγου  > **Επεξεργασία κωδικοποιητή**

Κύριο παράθυρο >  **Συσκευές** > Αναπτύξτε το  > Κάντε κλικ στο παράθυρο

διαλόγου  > **Επεξεργασία κωδικοποιητή**

Μπορείτε να ενεργοποιήσετε την ασφαλή σύνδεση ζωντανής εικόνας που μεταφέρεται από κωδικοποιητή στις παρακάτω συσκευές, εάν στον κωδικοποιητή έχει διαμορφωθεί η θύρα 443 του HTTPS:

- Operator Client υπολογιστής
- Υπολογιστής Management Server
- Υπολογιστής Configuration Client
- Υπολογιστής VRM
- Αποκωδικοποιητής

Σημείωση:

Όταν έχει ενεργοποιηθεί, το ANR δεν λειτουργεί για την επηρεαζόμενη συσκευή.

Όταν έχει ενεργοποιηθεί, η αναπαραγωγή κωδικοποιητή δεν λειτουργεί σε κωδικοποιητές με έκδοση υλικολογισμικού παλαιότερη από 6.30.

Μόνον κωδικοποιητές με έκδοση υλικολογισμικού 7.0 ή μεταγενέστερη υποστηρίζουν ασφαλές UDP. Όταν σε αυτή την περίπτωση έχει ενεργοποιηθεί ασφαλής σύνδεση, ο χρήστης του Operator Client μπορεί να κάνει εναλλαγή μιας ροής σε UDP και σε πολλαπλή διανομή UDP.

Για να ενεργοποιήσετε:

1. Επιλέξτε το πλαίσιο ελέγχου **Ασφαλής σύνδεση**.
2. Κάντε κλικ στο **OK**.



Η ασφαλής σύνδεση έχει ενεργοποιηθεί για αυτόν τον κωδικοποιητή.



Βλ. επίσης

- Διαμόρφωση πολλαπλής διανομής, σελίδα 74
- Παράθυρο διαλόγου Επεξεργασία κωδικοποιητή / Επεξεργασία αποκωδικοποιητή, σελίδα 66

9.3.2

Ενημέρωση των δυνατοτήτων της συσκευής (Επεξεργασία κωδικοποιητή)

Κύριο παράθυρο >  **Συσκευές** > Αναπτύξτε το  > Κάντε δεξιό κλικ στο  > Κάντε κλικ στο **Επεξεργασία κωδικοποιητή** > παράθυρο διαλόγου **Επεξεργασία κωδικοποιητή** ή

Κύριο παράθυρο >  **Συσκευές** > Αναπτύξτε το  > Κάντε δεξιό κλικ στο  > Κάντε κλικ στο **Επεξεργασία κωδικοποιητή** > παράθυρο διαλόγου **Επεξεργασία κωδικοποιητή** ή

Κυρίως παράθυρο >  **Συσκευές** > Αναπτύξτε το  > Αναπτύξτε το  > Κάντε

δεξιό κλικ στο  > Κάντε κλικ στο **Επεξεργασία αποκωδικοποιητή** > στο παράθυρο διαλόγου

Επεξεργασία αποκωδικοποιητή

Μετά από αναβάθμιση της συσκευής, μπορείτε να ενημερώσετε τις δυνατότητές της. Ένα μήνυμα κειμένου σας ενημερώνει εάν οι δυνατότητες της συσκευής που έχουν ανακτηθεί αντιστοιχούν στις δυνατότητες της συσκευής που είναι αποθηκευμένες στο BVMS.

Για να κάνετε την ενημέρωση:

1. Πατήστε **OK**.

Εμφανίζεται ένα πλαίσιο μηνύματος με το παρακάτω κείμενο:

Εάν εφαρμόσετε τις δυνατότητες συσκευής, οι ρυθμίσεις εγγραφής και οι ρυθμίσεις

συμβάντων για τη συγκεκριμένη συσκευή μπορεί να αλλάξουν. Ελέγξτε αυτές τις ρυθμίσεις για τη συγκεκριμένη συσκευή.



2. Πατήστε **OK**.
Οι δυνατότητες της συσκευής ενημερώνονται.



Βλ. επίσης





- *Παράθυρο διαλόγου Επεξεργασία κωδικοποιητή / Επεξεργασία αποκωδικοποιητή, σελίδα 66*

9.3.3

Παράθυρο διαλόγου Επεξεργασία κωδικοποιητή / Επεξεργασία αποκωδικοποιητή

Κύριο παράθυρο >  **Συσκευές** > Αναπτύξτε το  > Κάντε δεξιό κλικ στο  > Κάντε κλικ στο **Επεξεργασία κωδικοποιητή** > παράθυρο διαλόγου **Επεξεργασία κωδικοποιητή** ή

Κύριο παράθυρο >  **Συσκευές** > Αναπτύξτε το  > Κάντε δεξιό κλικ στο  > Κάντε κλικ στο **Επεξεργασία κωδικοποιητή** > παράθυρο διαλόγου **Επεξεργασία κωδικοποιητή** ή

Κυρίως παράθυρο >  **Συσκευές** > Αναπτύξτε το  > Αναπτύξτε το  > Κάντε δεξιό κλικ στο  > Κάντε κλικ στο **Επεξεργασία αποκωδικοποιητή** > στο παράθυρο διαλόγου **Επεξεργασία αποκωδικοποιητή**

Σας επιτρέπει τον έλεγχο και την ενημέρωση των δυνατοτήτων μιας συσκευής. Η συσκευή συνδέεται μόλις ανοίξετε αυτό το παράθυρο διαλόγου. Ελέγχεται ο κωδικός πρόσβασης και οι δυνατότητες αυτής της συσκευής συγκρίνονται με τις δυνατότητες της συσκευής που είναι αποθηκευμένες στο BVMS.

Όνομα

Εμφανίζεται το όνομα της συσκευής. Όταν προσθέσετε μια συσκευή IP βίντεο της Bosch, δημιουργείται το όνομα της συσκευής. Αλλάξτε την καταχώρηση, εάν απαιτείται.

Διεύθυνση / Θύρα δικτύου

Πληκτρολογήστε τη διεύθυνση δικτύου της συσκευής. Αλλάξτε τον αριθμό θύρας, εάν απαιτείται.

Όνομα χρήστη

Εμφανίζεται το όνομα χρήστη που χρησιμοποιείται για τον έλεγχο ταυτότητας στη συσκευή.

Κωδ. πρόσβασης

Πληκτρολογήστε τον έγκυρο κωδικό πρόσβασης για έλεγχο ταυτότητας στη συσκευή.

Εμφάνιση κωδ. πρόσβ.

Κάντε κλικ για να ενεργοποιήσετε την εμφάνιση του κωδικού πρόσβασης που πληκτρολογήσατε. Προσέξτε να μην υποκλαπεί αυτός ο κωδικός πρόσβασης από κάποιον που σας παρακολουθεί.

Έλεγχος ταυτότητας

Κάντε κλικ για να εκτελέσετε έλεγχο ταυτότητας στη συσκευή με τα διαπιστευτήρια που καταχωρήσατε παραπάνω.

Ασφάλεια

Το πλαίσιο ελέγχου **Ασφαλής σύνδεση** είναι επιλεγμένο από προεπιλογή.

Εάν δεν είναι δυνατή μια ασφαλής σύνδεση, εμφανίζεται ένα μήνυμα. Κάντε κλικ για να καταργήσετε την ένδειξη επιλογής.

Οι εξής αποκωδικοποιητές υποστηρίζουν ασφαλή σύνδεση:

- VID 7000
- VID 8000
- VIP XD HD

**Γνωστοποίηση!**

Η σύνδεση μεταξύ αποκωδικοποιητή και κωδικοποιητή είναι ασφαλής μόνο εάν η διαμόρφωση και των δύο πραγματοποιείται μέσω ασφαλούς σύνδεσης.

Δυνατότητες συσκευής

Μπορείτε να ταξινομήσετε τις δυνατότητες της συσκευής ανά κατηγορία ή αλφαβητικά.

Ένα μήνυμα κειμένου σας ενημερώνει εάν οι δυνατότητες της συσκευής που έχει εντοπιστεί αντιστοιχούν στις δυνατότητες της τρέχουσας συσκευής.

Κάντε κλικ στο **OK** για να εφαρμόσετε τις αλλαγές των δυνατοτήτων της συσκευής μετά από κάποια ενημέρωσή της.

Βλ. επίσης

- *Κρυπτογράφηση ζωντανής εικόνας (Επεξεργασία κωδικοποιητή), σελίδα 64*
- *Ενημέρωση των δυνατοτήτων της συσκευής (Επεξεργασία κωδικοποιητή), σελίδα 65*

9.4**Διαχείριση της επαλήθευσης ελέγχου ταυτότητας**

Για την ενεργοποίηση του ασφαλούς ελέγχου ταυτότητας ενός κωδικοποιητή, θα πρέπει να προβείτε στα παρακάτω βήματα:

- Διαμόρφωση του ελέγχου ταυτότητας του κωδικοποιητή.
- Λήψη ενός πιστοποιητικού από τον κωδικοποιητή.
- Εγκατάσταση του πιστοποιητικού κωδικοποιητή στο σταθμό εργασίας που χρησιμοποιείται για έλεγχο ταυτότητας.

9.4.1**Διαμόρφωση του ελέγχου ταυτότητας**

ή



Κύριο παράθυρο >

Συσκευές >

Αναπτύξτε το



Μπορείτε να ενεργοποιήσετε τον έλεγχο ταυτότητας σε έναν κωδικοποιητή.

Για να διαμορφώσετε:



1. Κάντε κλικ στο **Κάμερα**, και, στη συνέχεια, κάντε κλικ στο **Είσοδος βίντεο**.
2. Στη λίστα **Έλεγχος ταυτότητας βίντεο** επιλέξτε **SHA-256**.
3. Στη λίστα **Διαστήματα υπογραφής**, επιλέξτε την επιθυμητή τιμή.
Με μικρή τιμή αυξάνεται η ασφάλεια ενώ με μεγάλη τιμή μειώνεται το φορτίο για τον κωδικοποιητή.



4. Κάντε κλικ στο  .

9.4.2**Αποστολή πιστοποιητικού**

ή

 Κύριο παράθυρο > **Συσκευές** > Αναπτύξτε το  > 

 Μπορείτε να αποστείλετε ένα παράγωγο πιστοποιητικό σε κωδικοποιητή.

Για αποστολή:

1. Κάντε κλικ στο **Υπηρεσία** και στη συνέχεια κάντε κλικ στο **Πιστοποιητικά**.
2. Κάντε κλικ στο **Αποστολή πιστοποιητικού**.
3. Επιλέξτε το κατάλληλο αρχείο που περιέχει το πιστοποιητικό για αυτό τον κωδικοποιητή. Αυτό το αρχείο πρέπει να περιέχει το ιδιωτικό κλειδί, για παράδειγμα *.pem. Εξασφαλίστε ότι είναι ασφαλής η μετάδοση δεδομένων.
4. Κάντε κλικ στο **Άνοιγμα**.
5. Στη λίστα **Χρήση**, επιλέξτε **Διακομιστής HTTPS** για να εκχωρήσετε το απεσταλμένο πιστοποιητικό στην εγγραφή του **Διακομιστή HTTPS**.

6. Κάντε κλικ στο  .

9.4.3

Λήψη πιστοποιητικού

ή

 Κύριο παράθυρο > **Συσκευές** > Αναπτύξτε το  > 

 Μπορείτε να κάνετε λήψη ενός πιστοποιητικού από κωδικοποιητή.

Για να πραγματοποιήσετε λήψη:

1. Κάντε κλικ στο **Υπηρεσία** και, στη συνέχεια, κάντε κλικ στο **Πιστοποιητικά**.
2. Επιλέξτε το επιθυμητό πιστοποιητικό και κάντε κλικ στο εικονίδιο Save.
3. Επιλογή του κατάλληλου καταλόγου για αποθήκευση του αρχείου πιστοποιητικού.
4. Μετονομάστε την επέκταση αρχείου του αρχείου πιστοποιητικού σε *.cer.

Μπορείτε πλέον να εγκαταστήσετε αυτό το πιστοποιητικό στον σταθμό εργασίας όπου θέλετε να εκτελείται έλεγχος ταυτότητας.

9.4.4

Εγκατάσταση πιστοποιητικού σε ένα σταθμό εργασίας

Μπορείτε να εγκαταστήσετε το πιστοποιητικό που έχετε λάβει από κωδικοποιητή, σε ένα σταθμό εργασίας όπου θέλετε να εκτελέσετε έλεγχο ταυτότητας.

1. Στο σταθμό εργασίας εκκινήστε το Microsoft Management Console.
2. Προσθέστε το πρόσθετο Certificates σε αυτό τον υπολογιστή με επιλεγμένη την επιλογή Computer account.
3. Εκπύξτε το Certificates (Local computer), εκπύξτε το Trusted Root Certification Authorities.
4. Κάντε δεξί κλικ στο Certificates, καταδείξτε το All Tasks και κατόπιν κάντε κλικ στο Import...
Θα εμφανιστεί το Certificate Import Wizard.
Η επιλογή Local Machine έχει προεπιλεγεί και δεν μπορεί να αλλάξει.
5. Κάντε κλικ στο Next.
6. Επιλέξτε το αρχείο πιστοποιητικού που έχετε λάβει από τον κωδικοποιητή.
7. Κάντε κλικ στο Next.
8. Αφήστε άθικτες τις ρυθμίσεις και κάντε κλικ στο Next.
9. Αφήστε άθικτες τις ρυθμίσεις και κάντε κλικ στο Finish.

9.5

Παροχή του κωδικού πρόσβασης προορισμού για αποκωδικοποιητή (Έλεγχος ταυτότητας...)

Κυρίως παράθυρο >  **Συσκευές** > Αναπτύξτε το  > Αναπτύξτε το  > Κάντε

δεξιό κλικ στο  > Κάντε κλικ στο παράθυρο διαλόγου **Έλεγχος ταυτότητας...** > **Κωδικός πρόσβασης**

Για να ενεργοποιήσετε την πρόσβαση ενός κωδικοποιητή που προστατεύεται με κωδικό πρόσβασης σε έναν αποκωδικοποιητή, πρέπει να εισάγετε τον κωδικό πρόσβασης του επιπέδου εξουσιοδότησης χρήστη του κωδικοποιητή ως κωδικό πρόσβασης προορισμού στον αποκωδικοποιητή.

Για την παροχή:





1. Στη λίστα **Εισαγάγετε το όνομα χρήστη**, επιλέξτε destination password.
 2. Στο πεδίο **Εισαγωγή κωδικού πρόσβασης για το όνομα χρήστη**, πληκτρολογήστε τον νέο κωδικό πρόσβασης.
 3. Κάντε κλικ στο **OK**.
- ✓ Ο κωδικός πρόσβασης αλλάζει αμέσως στη συσκευή.

Βλ. επίσης

- *Αλλαγή του κωδικού πρόσβασης ενός κωδικοποιητή / αποκωδικοποιητή (Αλλαγή κωδικού πρόσβασης / Εισαγωγή κωδικού πρόσβασης), σελίδα 69*

9.6

Αλλαγή του κωδικού πρόσβασης ενός κωδικοποιητή / αποκωδικοποιητή (Αλλαγή κωδικού πρόσβασης / Εισαγωγή κωδικού πρόσβασης)





Κύριο παράθυρο >  **Συσκευές** > Αναπτύξτε το  > Αναπτύξτε το  >  > 

Κύριο παράθυρο >  **Συσκευές** >  > 

ή

Κύριο παράθυρο >  **Συσκευές** >  > 

ή

Κύριο παράθυρο >  **Συσκευές** > Αναπτύξτε το  > Αναπτύξτε το  > 

Καθορίστε και αλλάξτε ένα ξεχωριστό κωδικό πρόσβασης για κάθε επίπεδο. Πληκτρολογήστε τον κωδικό πρόσβασης (19 χαρακτήρες το μέγιστο, χωρίς ειδικούς χαρακτήρες) για το επιλεγμένο επίπεδο.

Για να αλλάξετε τον κωδικό πρόσβασης:

1. Κάντε δεξιό κλικ στο  και, στη συνέχεια, κάντε κλικ στο **Αλλαγή κωδικού πρόσβασης....**

- Θα εμφανιστεί το παράθυρο διαλόγου **Κωδικός πρόσβασης**.
2. Στη λίστα **Εισαγάγετε το όνομα χρήστη**, επιλέξτε τον επιθυμητό χρήστη, τον κωδικό πρόσβασης του οποίου θέλετε να αλλάξετε.
 3. Στο πεδίο **Εισαγωγή κωδικού πρόσβασης για το όνομα χρήστη**, πληκτρολογήστε τον νέο κωδικό πρόσβασης.
 4. Κάντε κλικ στο **OK**.
- ✓ Ο κωδικός πρόσβασης αλλάζει αμέσως στη συσκευή.

Ένας κωδικός πρόσβασης εμποδίζει τυχόν μη εξουσιοδοτημένη πρόσβαση στη συσκευή. Μπορείτε να χρησιμοποιήσετε διαφορετικά επίπεδα εξουσιοδότησης για τον περιορισμό της πρόσβασης.

Η αποτελεσματική προστασία μέσω κωδικού πρόσβασης διασφαλίζεται μόνον όταν όλα τα υψηλότερα επίπεδα εξουσιοδότησης επίσης προστατεύονται με κωδικό πρόσβασης. Επομένως, πρέπει να ξεκινάτε πάντα από το υψηλότερο επίπεδο εξουσιοδότησης κατά την εκχώρηση κωδικών πρόσβασης.

Μπορείτε να καθορίσετε και να αλλάξετε έναν κωδικό πρόσβασης για κάθε επίπεδο εξουσιοδότησης, εάν έχετε συνδεθεί στον λογαριασμό του χρήστη «service»

Η συσκευή διαθέτει τρία επίπεδα εξουσιοδότησης: service, user και live.

- Το service είναι το υψηλότερο επίπεδο εξουσιοδότησης. Εάν πληκτρολογήσετε το σωστό κωδικό πρόσβασης, μπορείτε να αποκτήσετε πρόσβαση σε όλες τις λειτουργίες και να αλλάξετε όλες τις ρυθμίσεις διαμόρφωσης.
- Το user είναι το μεσαίο επίπεδο εξουσιοδότησης. Σε αυτό το επίπεδο, μπορείτε να χειριστείτε τη συσκευή, να εκτελέσετε αναπαραγωγή των εγγραφών και να ελέγξετε μια κάμερα, για παράδειγμα, αλλά δεν μπορείτε να αλλάξετε τη διαμόρφωση.
- Το live είναι το χαμηλότερο επίπεδο εξουσιοδότησης. Σε αυτό το επίπεδο, μπορείτε να δείτε την εικόνα ζωντανού βίντεο και να επιλέξετε από τις διάφορες οθόνες ζωντανής εικόνας.

Για έναν αποκωδικοποιητή, το ακόλουθο επίπεδο εξουσιοδότησης αντικαθιστά το επίπεδο εξουσιοδότησης live:

- destination password (διατίθεται μόνο για αποκωδικοποιητές)
Χρησιμοποιείται για την πρόσβαση σε έναν κωδικοποιητή.

Βλ. επίσης

- *Παροχή του κωδικού πρόσβασης προορισμού για αποκωδικοποιητή (Έλεγχος ταυτότητας...), σελίδα 69*

9.7

Ανάκτηση εγγραφών από κωδικοποιητή που αντικαταστάθηκε (Συσχέτιση με εγγραφές προκατόχου)

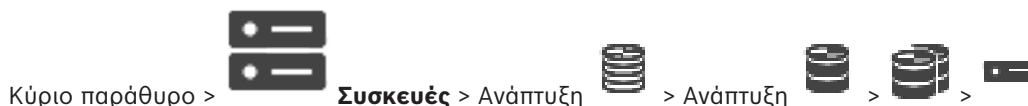

Σε περίπτωση αντικατάστασης ενός ελαττωματικού κωδικοποιητή, οι εγγραφές του κωδικοποιητή που αντικαταστάθηκε είναι διαθέσιμες για τον νέο κωδικοποιητή όταν επιλέξετε τον νέο κωδικοποιητή στο Operator Client.



Γνωστοποίηση!



Ένας κωδικοποιητής μπορεί να αντικατασταθεί μόνο από κωδικοποιητή με τον ίδιο αριθμό καναλιών.

Για να ανακτήσετε εγγραφές από έναν κωδικοποιητή που αντικαταστάθηκε



Γνωστοποίηση!

Μη χρησιμοποιήσετε την εντολή **Επεξεργασία κωδικοποιητή**.

1. Κάντε δεξιό κλικ στην εντολή  > **Συσχετισμός με εγγραφές προαπαιτούμενης εργασίας...**
2. Εμφανίζεται το παράθυρο διαλόγου **Συσχετισμός με εγγραφές προαπαιτούμενης εργασίας...**
3. Πληκτρολογήστε τη διεύθυνση δικτύου και έναν έγκυρο κωδικό πρόσβασης για τη νέα συσκευή.
4. Κάντε κλικ στο **OK**.
5. Κάντε κλικ στο  για να αποθηκεύσετε τις ρυθμίσεις.
6. Κάντε κλικ στο  για να ενεργοποιήσετε τη διαμόρφωση.

Παράθυρο διαλόγου Συσχετισμός με εγγραφές προαπαιτούμενης εργασίας...

Σας επιτρέπει να ανακτήσετε εγγραφές από έναν κωδικοποιητή που αντικαταστάθηκε. Μετά τη διαμόρφωση των ρυθμίσεων στο παράθυρο διαλόγου, οι εγγραφές του κωδικοποιητή που αντικαταστάθηκε είναι διαθέσιμες για τον νέο κωδικοποιητή όταν επιλέξετε τον νέο κωδικοποιητή στο Operator Client.

Διεύθυνση / Θύρα δικτύου

Πληκτρολογήστε τη διεύθυνση δικτύου της συσκευής.

Όνομα χρήστη

Εμφανίζεται το όνομα χρήστη που χρησιμοποιείται για έλεγχο ταυτότητας στη συσκευή.

Κωδ. πρόσβασης

Πληκτρολογήστε τον έγκυρο κωδικό πρόσβασης για έλεγχο ταυτότητας στη συσκευή.

Έλεγχος ταυτότητας

Κάντε κλικ για να εκτελέσετε έλεγχο ταυτότητας της συσκευής με τα διακριτικά που πληκτρολογήσατε παραπάνω.

9.8 Διαμόρφωση κωδικοποιητών / αποκωδικοποιητών

9.8.1 Διαμόρφωση περισσότερων του ενός κωδικοποιητών/ αποκωδικοποιητών ταυτόχρονα

Κύριο παράθυρο

Μπορείτε να τροποποιήσετε τις παρακάτω ιδιότητες περισσότερων του ενός κωδικοποιητών και αποκωδικοποιητών ταυτόχρονα:

- Κωδικοί πρόσβασης συσκευών
- Διευθύνσεις IP
- Εμφανιζόμενα ονόματα
- Μάσκα υποδικτύου
- Αναγνωριστικό πύλης
- Εκδόσεις υλικολογισμικού



Για να επιλέξετε πολλές συσκευές ταυτόχρονα:

- ▶ Επιλέξτε τις απαιτούμενες συσκευές, πιέζοντας το πλήκτρο CTRL ή το πλήκτρο SHIFT.

Για να επιλέξετε όλες τις διαθέσιμες συσκευές:

- ▶ Κάντε κλικ στην εντολή  **Επιλογή όλων**.

Για να αλλάξετε τον κωδικό πρόσβασης για πολλές συσκευές ταυτόχρονα:

1. Στο Κύριο παράθυρο  **Συσκευές** κάντε κλικ στην εντολή  **Αλλαγή κωδικών πρόσβασης συσκευών**.
 Ή
 στο μενού **Υλικό**, κάντε κλικ στο **Αλλαγή κωδικών πρόσβασης συσκευών...**
 Εμφανίζεται το παράθυρο διαλόγου **Αλλαγή κωδικών πρόσβασης συσκευών**.
2. Επιλέξτε τις απαιτούμενες συσκευές.
3. Κάντε δεξιό κλικ στις επιλεγμένες συσκευές.
4. Κάντε κλικ στο **Επεξεργασία κωδικού πρόσβασης...** Εμφανίζεται το παράθυρο διαλόγου **Αλλαγή κωδικών πρόσβασης**.
5. Πραγματοποιήστε τις κατάλληλες ρυθμίσεις.

**Γνωστοποίηση!**

Μπορείτε να επιλέξετε μόνο τους τύπους των κωδικών πρόσβασης που είναι διαθέσιμοι για όλες τις επιλεγμένες συσκευές.

Για να διαμορφώσετε περισσότερα από ένα εμφανιζόμενα ονόματα ταυτόχρονα:

1. Μέσα από το μενού **Υλικό**, κάντε κλικ στην εντολή **Αλλαγή IP συσκευής και ρυθμίσεων δικτύου...**
 Εμφανίζεται το παράθυρο διαλόγου **Αλλαγή διεύθυνσης IP συσκευής και ρυθμίσεων δικτύου**.
2. Επιλέξτε τις απαιτούμενες συσκευές.
3. Κάντε δεξιό κλικ στις επιλεγμένες συσκευές.
4. Κάντε κλικ στο **Ορισμός εμφανιζόμενων ονομάτων...**
 Εμφανίζεται το παράθυρο διαλόγου **Ορισμός εμφανιζόμενων ονομάτων**.
5. Πραγματοποιήστε τις κατάλληλες ρυθμίσεις.

Για να διαμορφώσετε πολλές διευθύνσεις IP ταυτόχρονα:**Γνωστοποίηση!**

Η αλλαγή της διεύθυνσης IP μιας συσκευής IP μπορεί να καταστήσει αδύνατη την προσπέλασή της.

1. Μέσα από το μενού **Υλικό**, κάντε κλικ στην εντολή **Αλλαγή IP συσκευής και ρυθμίσεων δικτύου...**
 Εμφανίζεται το παράθυρο διαλόγου **Αλλαγή διεύθυνσης IP συσκευής και ρυθμίσεων δικτύου**.
2. Επιλέξτε τις απαιτούμενες συσκευές.

3. Κάντε δεξιό κλικ στις επιλεγμένες συσκευές.
4. Κάντε κλικ στο **Ορισμός διευθύνσεων IP...**
Εμφανίζεται το παράθυρο διαλόγου **Ορισμός διευθύνσεων IP**.
5. Πραγματοποιήστε τις κατάλληλες ρυθμίσεις.

Για να αλλάξετε τη μάσκα υποδικτύου / το αναγνωριστικό πύλης για πολλές συσκευές ταυτόχρονα:

1. Κάντε κλικ στο απαιτούμενο πεδίο μιας συσκευής της οποίας θέλετε να αλλάξετε την τιμή.
2. Πληκτρολογήστε την κατάλληλη τιμή.
3. Επιλέξτε όλες τις απαιτούμενες συσκευές.
4. Κάντε δεξιό κλικ στο απαιτούμενο πεδίο της συσκευής της οποίας έχετε ήδη αλλάξει την τιμή.
5. Κάντε κλικ στην εντολή **Αντιγραφή κελιού σε** και στην εντολή **Επιλεγμένα κελιά της στήλης** .
Ή κάντε κλικ στην εντολή **Όλα τα κελιά της στήλης**, εάν απαιτείται.



Γνωστοποίηση!

Μπορείτε να αντιγράψετε, επίσης, ολόκληρες σειρές για να αλλάξετε διευθύνσεις IP, εμφανιζόμενα ονόματα, μάσκες υποδικτύου και αναγνωριστικά πύλης για πολλές συσκευές ταυτόχρονα.

Για να ενημερώσετε το υλικολογισμικό περισσότερων από μίας συσκευών ταυτόχρονα:

1. Μέσα από το μενού **Υλικό**, κάντε κλικ στην εντολή **Ενημέρωση υλικολογισμικού συσκευής...**
Εμφανίζεται το παράθυρο διαλόγου **Ενημέρωση υλικολογισμικού συσκευής**.
2. Επιλέξτε τις απαιτούμενες συσκευές.
3. Κάντε κλικ στην εντολή **Ενημέρωση υλικολογισμικού**.
4. Επιλέξτε το αρχείο που περιέχει την ενημέρωση.
5. Κάντε κλικ στο **OK**.

Αποτέλεσμα λειτουργίας

Εμφανίζεται η κατάλληλη κατάσταση για τις επηρεαζόμενες συσκευές.

9.8.2

Σελίδα διαχείρισης εγγραφής



Οι ενεργές εγγραφές υποδεικνύονται από .
Σημείο στο εικονίδιο. Εμφανίζονται λεπτομερείς πληροφορίες σχετικά με τις ενεργές εγγραφές.

Μη αυτόματη διαχείριση εγγραφών

Η διαχείριση των εγγραφών πραγματοποιείται τοπικά σε αυτόν τον κωδικοποιητή. Όλες οι σχετικές ρυθμίσεις πρέπει να διενεργούνται μη αυτόματα. Ο/Η κωδικοποιητής / κάμερα IP λειτουργεί μόνο ως συσκευή ζωντανού βίντεο. Δεν αφαιρείται αυτόματα από το VRM.

Διαχείριση εγγραφής 1 από VRM

Η διαχείριση των εγγραφών αυτού του κωδικοποιητή πραγματοποιείται από το σύστημα VRM.

Διπλό VRM

Η διαχείριση της Εγγραφής 2 αυτού του κωδικοποιητή πραγματοποιείται από δευτερεύον VRM.

Καρτέλα Μέσα iSCSI

Κάντε κλικ εδώ, για να εμφανιστεί η διαθέσιμη μονάδα αποθήκευσης iSCSI που είναι συνδεδεμένη με αυτόν τον κωδικοποιητή.

Καρτέλα Τοπικά μέσα

Κάντε κλικ εδώ, για να εμφανιστεί η τοπική μονάδα αποθήκευσης σε αυτόν τον κωδικοποιητή.

Προσθήκη

Κάντε κλικ εδώ για να προσθέσετε μια συσκευή αποθήκευσης στη λίστα των μέσων αποθήκευσης υπό διαχείριση.

Κατάργηση

Κάντε κλικ εδώ για να αφαιρέσετε μια συσκευή αποθήκευσης από τη λίστα των μέσων αποθήκευσης υπό διαχείριση.

9.8.3**Σελίδα Recording preferences**

Η σελίδα **Προτιμήσεις εγγραφής** εμφανίζεται για κάθε κωδικοποιητή. Η σελίδα αυτή εμφανίζεται μόνο εφ' όσον μια συσκευή έχει εκχωρηθεί στο σύστημα VRM.

Πρωτεύων προορισμός

Ορατό μόνο αν η λίστα **Λειτουργία προτιμήσεων εγγραφής** στη σελίδα **Σύνολο** έχει οριστεί στην επιλογή **Μεταγωγή σε περίπτωση βλάβης**.

Επιλέξτε την καταχώριση για τον απαιτούμενο προορισμό.

Δευτερέων προορισμός

Ορατό μόνο αν η λίστα **Λειτουργία προτιμήσεων εγγραφής** στη σελίδα **Σύνολο** έχει οριστεί στην επιλογή **Μεταγωγή σε περίπτωση βλάβης** και αν η λίστα **Χρήση δευτερεύοντος προορισμού** έχει οριστεί στην επιλογή **On (Ενεργοποίηση)**.

Επιλέξτε την καταχώριση για τον απαιτούμενο προορισμό για να διαμορφώσετε την εφεδρική λειτουργία.

9.9**Διαμόρφωση πολλαπλής διανομής**

Για κάθε εκχωρημένη κάμερα μπορείτε να διαμορφώσετε μια διεύθυνση πολλαπλής διανομής με θύρα.

Για τη διαμόρφωση πολλαπλής διανομής:

1. Επιλέξτε το επιθυμητό πλαίσιο ελέγχου για να ενεργοποιήσετε τη δυνατότητα πολλαπλής διανομής.
2. Πληκτρολογήστε μια έγκυρη διεύθυνση πολλαπλής διανομής και έναν αριθμό θύρας.
3. Εάν απαιτείται, διαμορφώστε συνεχή ροή πολλαπλής διανομής.

Καρτέλα Πολλαπλή διανομή

Κύριο παράθυρο >  > **Συσκευές** >  > 

ή

Κύριο παράθυρο >  > **Συσκευές** >  > 

ή

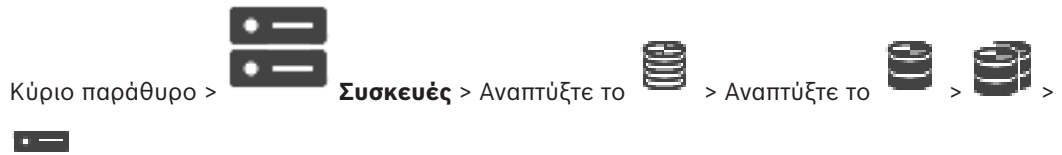

> καρτέλα **Δίκτυο** > καρτέλα **Πολλαπλή διανομή**

Σας επιτρέπει να διαμορφώσετε πολλαπλές διανομές για τις εκχωρημένες κάμερες.

Ενεργοποίηση

Κάντε κλικ για να ενεργοποιήσετε την πολλαπλή διανομή για αυτήν την κάμερα.

Διεύθυνση πολλαπλής διανομής

Εισαγάγετε μια έγκυρη διεύθυνση πολλαπλής διανομής (στο εύρος από 224.0.0.0 - 239.255.255.255).

Πληκτρολογήστε 1.0.0.0. Εισάγεται αυτόματα μία μοναδική διεύθυνση, με βάση τη διεύθυνση MAC της συσκευής.

Θύρα

Όταν χρησιμοποιείται τείχος προστασίας, εισαγάγετε μια τιμή θύρας που είναι διαμορφωμένη ως μη αποκλειόμενη θύρα στο τείχος προστασίας.

Ροή

Κάντε κλικ για να ενεργοποιήσετε συνεχή ροή πολλαπλής διανομής στο διανομέα. Αυτό σημαίνει ότι πριν από τη σύνδεση πολλαπλής διανομής δεν έχει προηγηθεί εγγραφή RCP+. Ο κωδικοποιητής διοχετεύει πάντα όλα τα δεδομένα στο διανομέα. Ο διανομέας, με τη σειρά του, (εάν δεν υποστηρίζεται ή δεν έχει διαμορφωθεί φίλτράρισμα πολλαπλής διανομής IGMP) στέλνει τα δεδομένα σε όλες τις θύρες, με αποτέλεσμα να υπερχειλίσει ο διανομέας.

Χρειάζεστε ροή όταν χρησιμοποιείτε συσκευή άλλου κατασκευαστή για τη λήψη ροής πολλαπλής διανομής.



Γνωστοποίηση!

Οι ροές πολλαπλής διανομής είναι ασφαλείς μόνο εάν η έκδοση υλικολογισμικού του κωδικοποιητή είναι 7.0 ή μεταγενέστερη και το πλαίσιο ελέγχου **Ασφαλής σύνδεση** είναι επιλεγμένο.

Βλ. επίσης

- *Κρυπτογράφηση ζωντανής εικόνας (Επεξεργασία κωδικοποιητή), σελίδα 64*

10

Σελίδα χαρτών και κατασκευής

**Γνωστοποίηση!**

Το BVMS Viewer προσφέρει μόνο περιορισμένες δυνατότητες. Στο BVMS Professional περιλαμβάνονται προηγμένες δυνατότητες. Για περισσότερες πληροφορίες, επισκεφθείτε τον δικτυακό τόπο www.boschsecurity.com.

Ο αριθμός των στοιχείων κάτω από μια καταχώρηση εμφανίζεται μέσα σε αγκύλες.



Κύριο παράθυρο > **Δομή**

Τα δικαιώματα είναι δυνατό να χαθούν. Εάν μετακινήσετε μια ομάδα συσκευών, οι συσκευές αυτές χάνουν τις ρυθμίσεις δικαιωμάτων τους. Στην περίπτωση αυτή, απαιτείται επαναρύθμιση των δικαιωμάτων στη σελίδα **Ομάδες χρηστών**.

Εμφανίζει τη Δενδρική δομή συσκευών, τη Λογική δενδρική δομή και το παράθυρο χάρτη.

Σας επιτρέπει να εισάγετε μια δομή για όλες τις συσκευές του BVMS. Η δομή αυτή εμφανίζεται στη Λογική δενδρική δομή.

Σας επιτρέπει να εκτελείτε τις παρακάτω εργασίες:

- Διαμόρφωση της πλήρους Λογικής δενδρικής δομής
- Δημιουργία hotspot σε χάρτη

Αρχεία πόρων μπορεί να είναι τα εξής:

- Αρχεία χάρτη τοποθεσιών
- Αρχεία εγγράφων
- Αρχεία Web
- Αρχεία ήχου
- Δέσμες ενεργειών εντολών
- Αρχεία αλληλουχίας καμερών

Hotspot μπορεί να είναι:

- Κάμερες
- Είσοδοι
- Ρελέ
- Δέσμες ενεργειών εντολών
- Αλληλουχίες
- Σύνδεσμοι προς άλλους χάρτες
- Συσκευές ανάγνωσης συστήματος ελέγχου πρόσβασης

Εικονίδια

	Εμφανίζει ένα παράθυρο διαλόγου για την προσθήκη ή επεξεργασία ενός αρχείου αλληλουχίας καμερών.
	Δημιουργεί έναν φάκελο στη Λογική δενδρική δομή.

Σύμβολα

	Η συσκευή προστέθηκε στη Λογική δενδρική δομή.
--	--

Πληκτρολογήστε μια συμβολοσειρά και πατήστε το κλειδί ENTER για να φιλτράρετε τα εμφανιζόμενα στοιχεία. Εμφανίζονται μόνο στοιχεία που περιέχουν τη συμβολοσειρά και τα αντίστοιχα τους γονικά στοιχεία (μόνο σε δενδρικές δομές). Παρέχεται η μέτρηση φιλτραρισμένων στοιχείων και η συνολική μέτρηση στοιχείων. Ένα ενεργό φίλτρο υποδεικνύονται από το . Για ακριβή αποτελέσματα, τοποθετείτε τις συμβολοσειρές εντός διπλών εισαγωγικών. Για παράδειγμα, εάν πληκτρολογήσετε "Camera 1", η συσκευή φιλτράρει τις κάμερες με αυτό ακριβώς το όνομα, και όχι την camera 201.

Για ακύρωση του φιλτραρίσματος κάντε κλικ στο .

10.1

Παράθυρο διαλόγου Δόμηση αλληλουχιών





Κύριο παράθυρο >

Δομή >



Σας επιτρέπει να διαχειριστείτε αλληλουχίες καμερών.

Εικονίδια

	Κάντε κλικ εδώ, για να εμφανιστεί το παράθυρο διαλόγου Προσθήκη αλληλουχίας .
	Κάντε κλικ εδώ, για να μετονομάσετε μια αλληλουχία καμερών.
	Κάντε κλικ εδώ, για να καταργήσετε την επιλεγμένη αλληλουχία καμερών.



Γνωστοποίηση!

Όταν διαγράψετε μια αλληλουχία στο παράθυρο διαλόγου **Δόμηση αλληλουχιών**, αυτή η αλληλουχία καταργείται αυτόματα από τη λίστα **Αρχική αλληλουχία** ενός monitor wall, εάν έχει διαμορφωθεί εκεί.

Προσθήκη βήματος

Κάντε κλικ εδώ, για να εμφανίσετε το παράθυρο διαλόγου **Προσθήκη βήματος σε αλληλουχία**.

Κατάργηση βήματος

Κάντε κλικ εδώ, για να καταργήσετε επιλεγμένα βήματα.

Βήμα

Εμφανίζει τον αριθμό του βήματος. Όλες οι κάμερες ενός συγκεκριμένου βήματος έχουν τον ίδιο χρόνο παραμονής.

Παραμονή

Σας επιτρέπει να αλλάξετε τον χρόνο παραμονής (δευτερόλεπτα).

Αριθμός κάμερας

Κάντε κλικ σε ένα κελί, για να επιλέξετε μια κάμερα μέσω του λογικού αριθμού της.

Κάμερα

Κάντε κλικ σε ένα κελί, για να επιλέξετε μια κάμερα μέσω του ονόματός της.

Λειτουργία κάμερας

Κάντε κλικ σε ένα κελί, για να αλλάξετε τη λειτουργία της κάμερας στη συγκεκριμένη σειρά.

Δεδομένα

Πληκτρολογήστε τη χρονική διάρκεια της επιλεγμένης λειτουργίας της κάμερας. Για να τη διαμορφώσετε, θα πρέπει να έχετε επιλέξει μια καταχώρηση στη στήλη **Κάμερα** και μια καταχώρηση στη στήλη **Λειτουργία κάμερας**.

Μονάδα δεδομένων

Επιλέξτε τη μονάδα του επιλεγμένου χρόνου, π.χ. δευτερόλεπτα. Για να τη διαμορφώσετε, θα πρέπει να έχετε επιλέξει μια καταχώρηση στη στήλη **Κάμερα** και μια καταχώρηση στη στήλη **Λειτουργία κάμερας**.

Προσθ. στη Λογική δενδρ. δομή

Κάντε κλικ εδώ, για να προσθέσετε την επιλεγμένη αλληλουχία καμερών στη Λογική Δενδρική Δομή και να κλείσετε το παράθυρο διαλόγου.

Βλ. επίσης

- Σελίδα *Monitor Wall*, σελίδα 48
- Διαχείριση προδιαμορφωμένων αλληλουχιών κάμερας, σελίδα 80

10.2**Παράθυρο διαλόγου Προσθήκη αλληλουχίας**

Κύριο παράθυρο >

Δομή >



> παράθυρο διαλόγου **Δόμηση αλληλουχιών** >



Σας επιτρέπει να διαμορφώσετε τις ιδιότητες μιας αλληλουχίας καμερών.

Όνομα αλληλουχίας:

Πληκτρολογήστε ένα κατάλληλο όνομα για τη νέα αλληλουχία καμερών.

Λογικός αριθμός:

Για χρήση με ένα πληκτρολόγιο IntuiKey της Bosch, πληκτρολογήστε έναν λογικό αριθμό για την αλληλουχία.

Χρόνος παραμονής:

Πληκτρολογήστε τον κατάλληλο χρόνο παραμονής.

Κάμερες ανά βήμα:

Πληκτρολογήστε τον αριθμό των καμερών σε κάθε βήμα.

Βήματα:

Πληκτρολογήστε τον κατάλληλο αριθμό βημάτων.

Βλ. επίσης

- Διαχείριση προδιαμορφωμένων αλληλουχιών κάμερας, σελίδα 80

10.3**Παράθυρο διαλόγου Προσθήκη βήματος σε αλληλουχία**

Κύριο παράθυρο >

Δομή >



> κουμπι **Προσθήκη βήματος**

Σας επιτρέπει να προσθέσετε ένα βήμα με νέο χρόνο παραμονής σε υπάρχουσα αλληλουχία καμερών.

Χρόνος παραμονής:

Πληκτρολογήστε τον κατάλληλο χρόνο παραμονής.

Βλ. επίσης

- Διαχείριση προδιαμορφωμένων αλληλουχιών κάμερας, σελίδα 80

11



Διαμόρφωση της Λογικής δενδρικής δομής

Στο κεφάλαιο αυτό, παρέχονται πληροφορίες σχετικά με τον τρόπο διαμόρφωσης της Λογικής Δενδρικής Δομής και τον τρόπο διαχείρισης αρχείων πόρων όπως είναι π.χ. οι χάρτες.



Γνωστοποίηση!

Εάν μετακινήσετε μια ομάδα συσκευών μέσα στη Λογική δενδρική δομή, οι συγκεκριμένες συσκευές χάνουν τις ρυθμίσεις δικαιωμάτων τους. Στην περίπτωση αυτή, απαιτείται να ορίσετε ξανά τα δικαιώματα στη σελίδα **Ομάδες χρηστών**.

- Κάντε κλικ στο  για να αποθηκεύσετε τις ρυθμίσεις.
- Κάντε κλικ στο  για να αναιρέσετε την τελευταία ρύθμιση.
- Κάντε κλικ στο  για να ενεργοποιήσετε τη διαμόρφωση.

Βλ. επίσης

- *Παράθυρο διαλόγου Δόμηση αλληλουχιών, σελίδα 77*
- *Παράθυρο διαλόγου Προσθήκη αλληλουχίας, σελίδα 78*
- *Παράθυρο διαλόγου Προσθήκη βήματος σε αλληλουχία, σελίδα 78*

11.1

Διαμόρφωση της Λογικής Δενδρικής Δομής

Βλ. επίσης

- *Σελίδα χαρτών και κατασκευής, σελίδα 76*

11.2

Προσθήκη συσκευής στη Λογική Δενδρική Δομή



Κύριο παράθυρο > **Δομή**

Για να προσθέσετε μια συσκευή:

- ▶ Σύρετε ένα στοιχείο από τη Δενδρική δομή συσκευών στην απαιτούμενη θέση στη Λογική δενδρική δομή.
Μπορείτε να σύρετε έναν πλήρη κόμβο με όλα τα επιμέρους στοιχεία του από τη Δενδρική δομή συσκευών στη Λογική δενδρική δομή. Για να επιλέξετε περισσότερες συσκευές από μία ταυτόχρονα, πιέστε παρατεταμένα το πλήκτρο CTRL ή το πλήκτρο SHIFT.

Βλ. επίσης

- *Σελίδα χαρτών και κατασκευής, σελίδα 76*

11.3

Κατάργηση ενός στοιχείου δενδρικής δομής



Κύριο παράθυρο > **Δομή**

Για να καταργήσετε ένα στοιχείο από τη Λογική δενδρική δομή:

- ▶ Κάντε δεξιό κλικ σε ένα στοιχείο στη Λογική δενδρική δομή και πιέστε **Κατάργηση**. Εάν το επιλεγμένο στοιχείο έχει δευτερεύοντα στοιχεία, θα εμφανιστεί ένα πλαίσιο μηνύματος. Κάντε κλικ στο **OK** για επιβεβαίωση. Το στοιχείο έχει αφαιρεθεί. Όταν καταργείτε ένα στοιχείο από έναν φάκελο χάρτη της Λογικής δενδρικής δομής, το στοιχείο αυτό καταργείται και από τον χάρτη.

Βλ. επίσης

- Σελίδα χαρτών και κατασκευής, σελίδα 76

11.4**Διαχείριση προδιαμορφωμένων αλληλουχιών κάμερας**Κύριο παράθυρο > **Δομή**

Στα πλαίσια της διαχείρισης αλληλουχιών καμερών, μπορείτε να εκτελέσετε τις παρακάτω εργασίες:

- Δημιουργία μιας αλληλουχίας καμερών
- Προσθήκη βήματος με νέο χρόνο παραμονής σε υπάρχουσα αλληλουχία καμερών
- Κατάργηση βήματος από αλληλουχία καμερών
- Διαγραφή αλληλουχίας καμερών

Γνωστοποίηση!

Όταν η διαμόρφωση αλλάξει και ενεργοποιηθεί, μια ακολουθία καμερών (προδιαμορφωμένη ή αυτόματη) συνήθως συνεχίζεται μετά από επανεκκίνηση του Operator Client.

Ωστόσο, στις παρακάτω περιπτώσεις, η ακολουθία δεν συνεχίζεται:

Έχει καταργηθεί μια οθόνη όπου η ακολουθία έχει διαμορφωθεί ώστε να εμφανίζεται.

Έχει αλλάξει η λειτουργία μιας οθόνης (μονή/τετραπλή προβολή), όπου η ακολουθία έχει διαμορφωθεί ώστε να εμφανίζεται.

Αλλάζει ο λογικός αριθμός μιας οθόνης, όπου η ακολουθία έχει διαμορφωθεί ώστε να εμφανίζεται.

**Γνωστοποίηση!**

Μετά από κάθε εργασία παρακάτω:

Κάντε κλικ στο  για να αποθηκεύσετε τις ρυθμίσεις.

**Για να δημιουργήσετε μια αλληλουχία καμερών:**

1. Στη Λογική δενδρική δομή, επιλέξτε έναν φάκελο στον οποίο θέλετε να δημιουργήσετε την αλληλουχία καμερών.

2. Κάντε κλικ στο . Εμφανίζεται το παράθυρο διαλόγου **Δόμηση αλληλουχιών**.

3. Στο παράθυρο διαλόγου **Δόμηση αλληλουχιών**, κάντε κλικ στο . Εμφανίζεται το παράθυρο διαλόγου **Προσθήκη αλληλουχίας**.

4. Πληκτρολογήστε τις κατάλληλες τιμές.

5. Κάντε κλικ στο **OK**.

Προστίθεται μια νέα αλληλουχία καμερών .

Για λεπτομερείς πληροφορίες σχετικά με τα διάφορα πεδία, ανατρέξτε στην ηλεκτρονική Βοήθεια για το σχετικό παράθυρο εφαρμογής.

Για να προσθέσετε ένα βήμα με νέο χρόνο παραμονής σε υπάρχουσα αλληλουχία καμερών

1. Επιλέξτε την επιθυμητή αλληλουχία καμερών.
2. Κάντε κλικ στο **Προσθήκη βήματος**.
Θα εμφανιστεί το παράθυρο διαλόγου **Προσθήκη βήματος σε αλληλουχία**.
3. Πραγματοποιήστε τις κατάλληλες ρυθμίσεις.
4. Κάντε κλικ στο **OK**.
Ένα νέο βήμα προστίθεται στην αλληλουχία καμερών.

Για να καταργήσετε ένα βήμα από μια αλληλουχία καμερών:

- ▶ Κάντε δεξιό κλικ στην επιθυμητή αλληλουχία καμερών και, στη συνέχεια, κάντε κλικ στο **Κατάργηση βήματος**.
Το βήμα με τον υψηλότερο αριθμό διαγράφεται.

Για να διαγράψετε μια αλληλουχία καμερών:

1. Επιλέξτε την επιθυμητή αλληλουχία καμερών.
2. Κάντε κλικ στο . Η επιλεγμένη αλληλουχία καμερών διαγράφεται.

Βλ. επίσης

- *Παράθυρο διαλόγου Δόμηση αλληλουχιών, σελίδα 77*
- *Παράθυρο διαλόγου Προσθήκη αλληλουχίας, σελίδα 78*
- *Παράθυρο διαλόγου Προσθήκη βήματος σε αλληλουχία, σελίδα 78*



11.5 Προσθήκη μιας αλληλουχίας καμερών



Κύριο παράθυρο > **Δομή**

Μπορείτε να προσθέσετε μια αλληλουχία καμερών στον κατάλογο ρίζας ή σε έναν φάκελο στη λογική δενδρική δομή.

Για να προσθέσετε μια αλληλουχία καμερών:

1. Στη λογική δενδρική δομή, επιλέξτε έναν φάκελο στον οποίο θέλετε να προσθέσετε την νέα αλληλουχία καμερών.
2. Κάντε κλικ στο . Θα εμφανιστεί το παράθυρο διαλόγου **Δόμηση αλληλουχιών**.
3. Μέσα στη λίστα, επιλέξτε μια αλληλουχία καμερών.
4. Κάντε κλικ στο **Προσθ. στη λογική δενδρ. δομή**. Προστίθεται ένα νέο  στον επιλεγμένο φάκελο.

Βλ. επίσης

- *Παράθυρο διαλόγου Δόμηση αλληλουχιών, σελίδα 77*



11.6 Προσθήκη ενός φακέλου



Κύριο παράθυρο > **Δομή**

Για να προσθέσετε έναν φάκελο:

1. Επιλέξτε έναν φάκελο στον οποίο θέλετε να προσθέσετε τον νέο φάκελο.

2. Κάντε κλικ στο  . Προστίθεται ένας νέος φάκελος στον επιλεγμένο φάκελο.
3. Κάντε κλικ στο  για να μετονομάσετε το φάκελο.
4. Πληκτρολογήστε το νέο όνομα και, στη συνέχεια, πιέστε ENTER.

Βλ. επίσης

- Σελίδα χαρτών και κατασκευής, σελίδα 76

11.7**Διαμόρφωση παράκαμψης συσκευών**

Κύριο παράθυρο > **Δομή**

Μπορείτε να παρακάμψετε ορισμένους κωδικοποιητές, κάμερες, εισόδους και ρελέ, για παράδειγμα, όταν εκτελούνται κατασκευαστικές εργασίες. Σε περίπτωση παράκαμψης κωδικοποιητή, κάμερας, εισόδου ή ρελέ, η εγγραφή διακόπεται, το BVMS Operator Client δεν εμφανίζει κανένα συμβάν ή συναγερμό και οι συναγερμοί δεν καταγράφονται στο ημερολόγιο. Οι κάμερες που έχουν παρακαμφθεί συνεχίζουν να προβάλλουν ζωντανό βίντεο στο Operator Client και ο Χειριστής συνεχίζει να έχει πρόσβαση σε παλιές εγγραφές.

Γνωστοποίηση!

Σε περίπτωση παράκαμψης του κωδικοποιητή, δεν παράγονται συναγερμοί και συμβάντα για όλες τις κάμερες, τα ρελέ και τις εισόδους του συγκεκριμένου κωδικοποιητή. Σε περίπτωση παράκαμψης μιας συγκεκριμένης κάμερας, ρελέ ή εισόδου ξεχωριστά και αποσύνδεσης της συγκεκριμένης συσκευής από τον κωδικοποιητή, η παραγωγή αυτών των συναγερμών συνεχίζεται.

Για να παρακάμψετε ή να καταργήσετε την παράκαμψη μιας συσκευής στο Λογικό δένδρο ή στο Δένδρο συσκευών:

1. Στο Λογικό δένδρο ή στο Δένδρο συσκευών κάντε δεξιό κλικ στη συγκεκριμένη συσκευή.
2. Κάντε κλικ στο **Παράκαμψη / Κατάργηση παράκαμψης**.

Για να παρακάμψετε ή να καταργήσετε την παράκαμψη μιας συσκευής σε χάρτη:

Ανατρέξτε στην ενότητα Διαχείριση συσκευών πάνω σε χάρτη

**Γνωστοποίηση!**

Μπορείτε να φιλτράρετε τις συσκευές που έχουν παρακαμφθεί στο πεδίο κειμένου αναζήτησης.

12

Σελίδα Κάμερες και εγγραφή

**Γνωστοποίηση!**

Το BVMS Viewer προσφέρει μόνο περιορισμένες δυνατότητες. Στο BVMS Professional περιλαμβάνονται προηγμένες δυνατότητες. Για περισσότερες πληροφορίες, επισκεφθείτε τον δικτυακό τόπο www.boschsecurity.com.



Κύριο παράθυρο >

Κάμερες

Εμφανίζει τη σελίδα του πίνακα καμερών ή μια σελίδα πίνακα εγγραφών.

Σας επιτρέπει να διαμορφώσετε ιδιότητες κάμερας και ρυθμίσεις εγγραφής.

Σας επιτρέπει να φιλτράρετε τις κάμερες των οποίων η εικόνα προβάλλεται, ανάλογα με τον τύπο τους.

Εικονίδια

	<p>Κάντε κλικ για να εμφανιστεί το παράθυρο διαλόγου για τη διαμόρφωση μιας επιλεγμένης κάμερας PTZ.</p>
---	--



Πληκτρολογήστε μια συμβολοσειρά και πατήστε το κλειδί ENTER για να φιλτράρετε τα εμφανιζόμενα στοιχεία. Εμφανίζονται μόνο στοιχεία που περιέχουν τη συμβολοσειρά και τα αντίστοιχα τους γονικά στοιχεία (μόνο σε δενδρικές δομές). Παρέχεται η μέτρηση φιλτραρισμένων στοιχείων και η συνολική μέτρηση στοιχείων. Ένα ενεργό φίλτρο

υποδεικνύονται από το . Για ακριβή αποτελέσματα, τοποθετείτε τις συμβολοσειρές εντός διπλών εισαγωγικών. Για παράδειγμα, εάν πληκτρολογήσετε "Camera 1", η συσκευή φιλτράρει τις κάμερες με αυτό ακριβώς το όνομα, και όχι την camera 201.

Για ακύρωση του φιλτραρίσματος κάντε κλικ στο .

12.1

Σελίδα Κάμερες



Κύριο παράθυρο >

Κάμερες > Κάντε κλικ σε ένα εικονίδιο για να αλλάξετε τη σελίδα



καμερών σύμφωνα με την επιθυμητή συσκευή αποθήκευσης, για παράδειγμα . Εμφανίζει διάφορες πληροφορίες σχετικά με τις διαθέσιμες κάμερες στο BVMS σας.

Σας επιτρέπει να αλλάξετε τις παρακάτω ιδιότητες κάμερας:

- Όνομα κάμερας
- Εκχώρηση πόρου ήχου
- Λογικός αριθμός
- Έλεγχος PTZ, εάν υπάρχει
- Ποιότητα ζωντανού βίντεο (VRM και ζωντανό βίντεο / τοπικό σύστημα αποθήκευσης)
- Προφίλ ρυθμίσεων εγγραφής
- Ελάχιστος και μέγιστος χρόνος αποθήκευσης
- Περιοχή ενδιαφέροντος (ROI)
- Αυτόματος ανεφοδιασμός δικτύου
- Διπλή εγγραφή

- ▶ Κάντε κλικ σε έναν τίτλο στήλης, για να ταξινομηθεί αλφαβητικά ο πίνακας σύμφωνα με τη στήλη αυτή.

Κάμερα - Κωδικοποιητής

Εμφανίζει τον τύπο συσκευής.

Κάμερα - Κάμερα

Εμφανίζει το όνομα της κάμερας.

Κάμερα - Διεύθυνση δικτύου

Εμφανίζει τη διεύθυνση IP της κάμερας.

Κάμερα - Θέση

Εμφανίζει τη θέση της κάμερας. Εάν η κάμερα δεν έχει ακόμη εκχωρηθεί σε μια Λογική Δενδρικής Δομής εμφανίζεται το **Μη εκχωρημένη τοποθεσία**.

Κάμερα - Αριθμός

Κάντε κλικ σε ένα κελί, για να επεξεργαστείτε τον λογικό αριθμό που δέχθηκε η κάμερα αυτόματα μόλις ανιχνεύθηκε. Εάν πληκτρολογήσετε έναν αριθμό που χρησιμοποιείται ήδη, θα εμφανιστεί ένα μήνυμα σφάλματος.

Ο λογικός αριθμός θα "αποδεσμευθεί" και πάλι, μόλις η συγκεκριμένη κάμερα καταργηθεί.

Ήχος

Κάντε κλικ σε ένα κελί για να εκχωρήσετε έναν πόρο ήχου στην κάμερα.

Εάν ενεργοποιηθεί συναγερμός χαμηλής προτεραιότητας και με μια κάμερα με διαμορφωμένο ήχο, αυτό το ηχητικό σήμα θα αναπαραχθεί ακόμη κι αν εκείνη τη στιγμή εμφανίζεται στην οθόνη συναγερμός υψηλότερης προτεραιότητας. Αυτό όμως θα συμβεί μόνο εάν ο συναγερμός υψηλής προτεραιότητας δεν έχει διαμορφωμένο ήχο.



Επιλέξτε ένα πλαίσιο ελέγχου για να ενεργοποιήσετε τον έλεγχο PTZ.

Σημείωση:

Για τις ρυθμίσεις θύρας, ανατρέξτε στο COM1.

Θύρα

Κάντε κλικ σε ένα κελί για να καθορίσετε τη σειριακή θύρα κωδικοποιητή που θα χρησιμοποιείται για τον έλεγχο PTZ. Για μια κάμερα PTZ που είναι συνδεδεμένη σε ένα σύστημα Bosch Allegiant, μπορείτε να επιλέξετε το **Allegiant**. Για μια τέτοια κάμερα, δεν χρειάζεται να χρησιμοποιήσετε γραμμή ζευκτικού κυκλώματος.

Πρωτόκολλο

Κάντε κλικ σε ένα κελί, για να επιλέξετε το κατάλληλο πρωτόκολλο για τον έλεγχο PTZ.

Διεύθυνση PTZ

Πληκτρολογήστε τον αριθμό διεύθυνσης για τον έλεγχο PTZ.

Βλ. επίσης

- Διαμόρφωση ρυθμίσεων κάμερας PTZ, σελίδα 86
- Διαμόρφωση ρυθμίσεων θυρών PTZ, σελίδα 86

12.2

Παράθυρο διαλόγου Ρυθμίσεων PTZ/ROI



Κύριο παράθυρο >

Κάμερες >



> Επιλέξτε μια κάμερα PTZ >







Σας επιτρέπει να διαμορφώσετε μια κάμερα PTZ ή μια κάμερα ROI.

Για μια κάμερα ROI δεν διατίθενται βοηθητικές εντολές.

Σημείωση:

Αρχικά διαμορφώστε τις ρυθμίσεις θυρών της κάμερας PTZ προτού να μπορείτε να διαμορφώσετε τις ρυθμίσεις της κάμερας PTZ. Διαφορετικά, ο έλεγχος PTZ δεν λειτουργεί σε αυτό το παράθυρο διαλόγου.

Εικονίδια

	Κάντε κλικ εδώ, για να μετακινήσετε την κάμερα στην προκαθορισμένη θέση ή για να εκτελέσετε την εντολή.
	Κάντε κλικ εδώ, για να αποθηκεύσετε την προκαθορισμένη θέση ή την εντολή.
	Κάντε κλικ εδώ, για να μετονομάσετε την προκαθορισμένη θέση ή την εντολή.
	Κάντε κλικ εδώ, για να καταργήσετε την προκαθορισμένη θέση ή την εντολή.

Καρτέλα Προκαθορισμένες θέσεις

Κάντε κλικ εδώ, για να εμφανιστεί ο πίνακας με τις προκαθορισμένες θέσεις.

Αρ.

Εμφανίζεται ο αριθμός της προκαθορισμένης θέσης.

Όνομα

Κάντε κλικ σε ένα κελί, για να επεξεργαστείτε το όνομα της προκαθορισμένης θέσης.

Βοηθητικές εντολές καρτέλα (μόνο για κάμερες PTZ)

Κάντε κλικ εδώ, για να εμφανιστεί ο πίνακας με τις βοηθητικές εντολές.

Σημείωση: Εάν ένας κωδικοποιητής ONVIF υποστηρίζει βοηθητικές εντολές, οι βοηθητικές εντολές παρέχονται απευθείας από τον κωδικοποιητή ONVIF.

Αρ.

Εμφανίζεται ο αριθμός της βοηθητικής εντολής.

Όνομα

Κάντε κλικ σε ένα κελί, για να επεξεργαστείτε το όνομα της βοηθητικής εντολής.

Κωδικός

Κάντε κλικ σε ένα κελί, για να επεξεργαστείτε τον κωδικό της εντολής.

Βλ. επίσης

- Διαμόρφωση ρυθμίσεων θυρών PTZ, σελίδα 86
- Διαμόρφωση ρυθμίσεων κάμερας PTZ, σελίδα 86

13 Διαμόρφωση ιδιοτήτων κάμερας και ρυθμίσεων εγγραφής



Γνωστοποίηση!



Στο παρόν περιγράφονται ορισμένες λειτουργίες οι οποίες δεν είναι διαθέσιμες για το BVMS Viewer.



Κύριο παράθυρο > **Κάμερες και εγγραφή**

Στο κεφάλαιο αυτό, παρέχονται πληροφορίες σχετικά με τον τρόπο διαμόρφωσης των καμερών του BVMS.

Μπορείτε να διαμορφώσετε διάφορες ιδιότητες κάμερας και τις ρυθμίσεις εγγραφής.

- Κάντε κλικ στο  για να αποθηκεύσετε τις ρυθμίσεις.
- Κάντε κλικ στο  για να αναιρέσετε την τελευταία ρύθμιση.
- Κάντε κλικ στο  για να ενεργοποιήσετε τη διαμόρφωση.

Βλ. επίσης

- Σελίδα *Κάμερες*, σελίδα 83
- Παράθυρο διαλόγου *Ρυθμίσεων PTZ/ROI*, σελίδα 84

13.1 Διαμόρφωση ρυθμίσεων θυρών PTZ



Κύριο παράθυρο > **Συσκευές** >  >  > καρτέλα **Διασυνδέσεις** > καρτέλα

Περιφέρεια

Μπορείτε να διαμορφώσετε τις ρυθμίσεις θύρας ενός κωδικοποιητή, μόνον όταν ο έλεγχος της κάμερας είναι διαθέσιμος και ενεργοποιημένος.

Όταν ο κωδικοποιητής ή η κάμερα PTZ αντικατασταθεί, οι ρυθμίσεις θυρών δεν διατηρούνται.

Πρέπει να τις διαμορφώσετε ξανά.

Μετά από μια ενημέρωση υλικολογισμικού, ελέγξτε τις ρυθμίσεις θυρών.

Για να διαμορφώσετε τις ρυθμίσεις θύρας ενός κωδικοποιητή:

- ▶ Κάντε τις κατάλληλες ρυθμίσεις.
 - Οι ρυθμίσεις ισχύουν αμέσως μετά από την αποθήκευση. Δεν χρειάζεται να ενεργοποιήσετε τη διαμόρφωση.

Για λεπτομερείς πληροφορίες σχετικά με τα διάφορα πεδία, ανατρέξτε στην ηλεκτρονική Βοήθεια για το σχετικό παράθυρο εφαρμογής.

13.2 Διαμόρφωση ρυθμίσεων κάμερας PTZ





Κύριο παράθυρο > **Κάμερες** > 

Αρχικά διαμορφώστε τις ρυθμίσεις θυρών της κάμερας PTZ για να διαμορφώσετε τις ρυθμίσεις της κάμερας PTZ. Διαφορετικά, ο έλεγχος PTZ δεν λειτουργεί σε αυτό το παράθυρο διαλόγου.

Μπορείτε να αφαιρέσετε τα στοιχεία μενού του μενού συντόμευσης που εμφανίζονται σε ένα hotspot κάμερας PTZ σε χάρτη.

Για να διαμορφώσετε τον έλεγχο μιας κάμερας:

1. Στον Πίνακα καμερών, επιλέξτε τον κωδικοποιητή που θέλετε.
2. Για να ενεργοποιήσετε τον έλεγχο μιας κάμερας: στη στήλη , επιλέξτε το πλαίσιο ελέγχου.
3. Κάντε κλικ στο κουμπί .
Θα εμφανιστεί το παράθυρο διαλόγου για τη διαμόρφωση των ρυθμίσεων PTZ.
4. Καταργήστε τις προκαθορισμένες θέσεις που δεν θέλετε να εμφανίζονται ως στοιχεία του μενού περιβάλλοντος σε έναν χάρτη.
5. Πραγματοποιήστε τις κατάλληλες ρυθμίσεις.
6. Κάντε κλικ στο **OK**.

Για λεπτομερείς πληροφορίες σχετικά με τα διάφορα πεδία, κάντε κλικ στη σύνδεση για το σχετικό παράθυρο εφαρμογής κατωτέρω.

Βλ. επίσης

- *Παράθυρο διαλόγου Ρυθμίσεων PTZ/ROI, σελίδα 84*
- *Διαμόρφωση ρυθμίσεων θυρών PTZ, σελίδα 86*

14

Σελίδα Ομάδες χρηστών

**Γνωστοποίηση!**

Το BVMS Viewer προσφέρει μόνο περιορισμένες δυνατότητες. Στο BVMS Professional περιλαμβάνονται προηγμένες δυνατότητες. Για περισσότερες πληροφορίες, επισκεφθείτε τον δικτυακό τόπο www.boschsecurity.com.



Κύριο παράθυρο > **Ομάδες χρηστών**

Σας επιτρέπει να διαμορφώσετε ομάδες χρηστών.

Η παρακάτω ομάδα χρηστών είναι διαθέσιμη από προεπιλογή:

- Ομάδα Admin (με έναν χρήστη Admin).

Καρτέλα Ομάδες χρηστών

Κάντε κλικ εδώ, για να εμφανιστούν οι διαθέσιμες σελίδες για τη διαμόρφωση των δικαιωμάτων της τυπικής ομάδας χρηστών.

Επιλογές χρήστη/ομάδας χρηστών

Εικονί διο	Περιγραφή
	Κάντε κλικ για να διαγράψετε μια επιλεγμένη καταχώρηση.
	Κάντε κλικ για να προσθέσετε μια νέα ομάδα ή έναν νέο λογαριασμό.
	Κάντε κλικ για να προσθέσετε έναν νέο χρήστη στην επιλεγμένη ομάδα χρηστών. Μπορείτε να αλλάξετε το προεπιλεγμένο όνομα χρήστη, εάν θέλετε.
	Κάντε κλικ εδώ, για να προσθέσετε μια νέα ομάδα διπλής εξουσιοδότησης.
	Κάντε κλικ για να προσθέσετε ένα νέο ζεύγος έναρξης σύνδεσης για διπλή εξουσιοδότηση.
	Κάντε κλικ για να εμφανίσετε τις διαθέσιμες σελίδες για τη διαμόρφωση των δικαιωμάτων αυτής της ομάδας.
	Κάντε κλικ για να εμφανίσετε τη διαθέσιμη σελίδα για τη διαμόρφωση των ιδιοτήτων του συγκεκριμένου χρήστη.
	Κάντε κλικ για να εμφανίσετε τη διαθέσιμη σελίδα για τη διαμόρφωση των ιδιοτήτων του συγκεκριμένου ζεύγους έναρξης σύνδεσης.
	Κάντε κλικ για να εμφανίσετε τις διαθέσιμες σελίδες για τη διαμόρφωση των δικαιωμάτων της συγκεκριμένης ομάδας διπλής εξουσιοδότησης.

Ενεργοποίηση αλλαγών ονόματος χρήστη και αλλαγών κωδικού πρόσβασης

Κάντε κλικ για να ενεργοποιήσετε τις αλλαγές κωδικού πρόσβασης.



Κάντε κλικ για να ενεργοποιήσετε τις αλλαγές ονόματος χρήστη.



Γνωστοποίηση!

Οι αλλαγές ονόματος χρήστη και οι αλλαγές κωδικού πρόσβασης επανέρχονται μετά από επαναφορά της διαμόρφωσης.

Δικαιώματα σε μεμονωμένο Management Server

Για τη διαχείριση της πρόσβασης σε ένα από τα Management Servers, χρησιμοποιήστε την τυπική ομάδα χρηστών. Διαμορφώνετε όλα τα δικαιώματα σε αυτό το Management Server στη συγκεκριμένη ομάδα χρηστών.



Πληκτρολογήστε μια συμβολοσειρά και πατήστε το κλειδί ENTER για να φιλτράρετε τα εμφανιζόμενα στοιχεία. Εμφανίζονται μόνο στοιχεία που περιέχουν τη συμβολοσειρά και τα αντίστοιχά τους γονικά στοιχεία (μόνο σε δενδρικές δομές). Παρέχεται η μέτρηση φιλτραρισμένων στοιχείων και η συνολική μέτρηση στοιχείων. Ένα ενεργό φίλτρο υποδεικνύονται από το . Για ακριβή αποτελέσματα, τοποθετείτε τις συμβολοσειρές εντός διπλών εισαγωγικών. Για παράδειγμα, εάν πληκτρολογήσετε "Camera 1", η συσκευή φιλτράρει τις κάμερες με αυτό ακριβώς το όνομα, και όχι την camera 201.

Για ακύρωση του φιλτραρίσματος κάντε κλικ στο .

14.1

Σελίδα Ιδιότητες ομάδας χρηστών



Κύριο παράθυρο > καρτέλα

Ομάδες χρηστών > Ομάδες χρηστών >



> καρτέλα

Δικαιώματα λειτουργίας > καρτέλα **Ιδιότητες ομάδας χρηστών**

Σας επιτρέπει να διαμορφώσετε τις παρακάτω ρυθμίσεις για την επιλεγμένη ομάδα χρηστών:

- Χρονοδιάγραμμα έναρξης σύνδεσης
- Συσχέτιση μιας ομάδας χρηστών LDAP

Περιγραφή:

Πληκτρολογήστε μια ενημερωτική περιγραφή της ομάδας χρηστών.

Γλώσσα

Επιλέξτε τη γλώσσα του Operator Client.

Συσχετισμένη ομάδα LDAP

Πληκτρολογήστε το όνομα της ομάδας χρηστών LDAP που θέλετε να χρησιμοποιήσετε στο σύστημα.

Μπορείτε επίσης να κάνετε διπλό κλικ σε ένα στοιχείο της λίστας **Ομάδες LDAP**.

Ρυθμίσεις

Κάντε κλικ εδώ, για να εμφανίσετε το παράθυρο διαλόγου **Ρυθμίσεις διακομιστή LDAP**.

Συσχέτιση ομάδας

Κάντε κλικ εδώ, για να συσχετίσετε την επιλεγμένη ομάδα LDAP με τη συγκεκριμένη ομάδα χρηστών.

Απαλοιφή ομάδας

Κάντε κλικ εδώ, για να απαλείψετε το περιεχόμενο του πεδίου **Συσχετισμένη ομάδα LDAP**. Τότε, η συσχέτιση της ομάδας LDAP με την ομάδα χρηστών του BVMS θα καταργηθεί.

Βλ. επίσης

- Διαμόρφωση ρυθμίσεων LDAP, σελίδα 103
- Συσχέτιση μιας ομάδας LDAP, σελίδα 104

14.2 Σελίδα Ιδιότητες χρήστη



Κύριο παράθυρο >

Ομάδες χρηστών > καρτέλα **Ομάδες χρηστών**

Σας επιτρέπει να ορίσετε έναν νέο χρήστη σε μια τυπική ομάδα χρηστών.

Εάν αλλάξετε τον κωδικό πρόσβασης ενός χρήστη ή διαγράψετε ένα χρήστη ενώ είναι συνδεδεμένος, αυτός ο χρήστης θα μπορεί ακόμη να εργάζεται με το Operator Client μετά από την αλλαγή ή διαγραφή του κωδικού πρόσβασης. Εάν μετά από την αλλαγή ή διαγραφή του κωδικού πρόσβασης, διακοπεί η σύνδεση με το Management Server (π.χ. μετά από την ενεργοποίηση της διαμόρφωσης), ο χρήστης δεν θα έχει τη δυνατότητα αυτόματης επανασύνδεσης με το Management Server χωρίς αποσύνδεση/σύνδεση με το Operator Client.

Ο λογαριασμός είναι ενεργοποιημένος

Επιλέξτε το πλαίσιο ελέγχου για να ενεργοποιήσετε έναν λογαριασμό χρήστη.

Πλήρες όνομα

Πληκτρολογήστε το πλήρες όνομα του χρήστη.

Περιγραφή

Πληκτρολογήστε μια ενημερωτική περιγραφή του χρήστη.

Απαιτείται αλλαγή κωδ. πρόσβ. από τον χρήστη κατά την επόμενη σύνδεση

Επιλέξτε το πλαίσιο ελέγχου για να αναγκάσετε τους χρήστες να ορίσουν έναν νέο κωδικό πρόσβασης κατά την επόμενη σύνδεση.

Εισαγωγή νέου κωδικού πρόσβασης

Πληκτρολογήστε τον κωδικό πρόσβασης για τον νέο χρήστη.

Επιβεβαίωση κωδ. πρόσβ.

Πληκτρολογήστε ξανά το νέο κωδικό πρόσβασης.



Γνωστοποίηση!

Συνιστάται ανεπιφύλακτα η εκχώρηση συγκεκριμένου κωδικού πρόσβασης σε όλους τους νέους χρήστες και να τους ζητηθεί να τον αλλάξουν κατά τη σύνδεση.



Γνωστοποίηση!

Οι πελάτες του Mobile Video Service, του προγράμματος περιήγησης (Web Client), της εφαρμογής iOS της Bosch (Bosch iOS App) και οι πελάτες SDK δεν έχουν τη δυνατότητα αλλαγής του κωδικού πρόσβασης κατά τη σύνδεση.

Εφαρμογή

Κάντε κλικ εδώ, για να τεθούν σε εφαρμογή οι ρυθμίσεις.



Κάντε κλικ στο  για να ενεργοποιήσετε τον κωδικό πρόσβασης.

Επιπλέον πληροφορίες

Μετά την αναβάθμιση της έκδοσης BVMS 9.0.0.x, οι ρυθμίσεις **Ιδιότητες χρήστη** έχουν ως εξής:

- Το **Ο λογαριασμός είναι ενεργοποιημένος** έχει οριστεί.
- Το **Απαιτείται αλλαγή κωδ. πρόσβ. από τον χρήστη κατά την επόμενη σύνδεση** δεν έχει οριστεί.

14.3

Σελίδα Ιδιότητες ζεύγους έναρξης σύνδεσης

Κύριο παράθυρο >  **Ομάδες χρηστών** > καρτέλα **Ομάδες χρηστών** >  **Νέα ομάδα**

διπλής εξουσιοδότησης >

Σας επιτρέπει να τροποποιήσετε ένα ζεύγος ομάδων χρηστών σε μια ομάδα διπλής εξουσιοδότησης. Οι χρήστες της πρώτης ομάδας χρηστών είναι οι χρήστες που πρέπει να κάνουν έναρξη σύνδεσης στο πρώτο παράθυρο διαλόγου έναρξης σύνδεσης, ενώ οι χρήστες της δεύτερης ομάδας χρηστών επιβεβαιώνουν την έναρξη σύνδεσης.

Επιλογή ζεύγους έναρξης σύνδεσης

Σε καθεμία από τις λίστες, επιλέξτε μια ομάδα χρηστών.

Επιβολή διπλής εξουσιοδ.

Επιλέξτε αυτό το πλαίσιο ελέγχου, για να εξαναγκάζεται κάθε χρήστης να κάνει έναρξη σύνδεσης μόνο μαζί με κάποιον χρήστη της δεύτερης ομάδας χρηστών.

Βλ. επίσης

– Προσθήκη ζεύγους σύνδεσης σε ομάδα με δυνατότητα διπλού ελέγχου ταυτότητας, σελίδα 102

14.4

Σελίδα Δικαιώματα κάμερας

Κύριο παράθυρο >  **Ομάδες χρηστών** > καρτέλα **Ομάδες χρηστών** >  > καρτέλα

Δικαιώματα συσκευής > καρτέλα **Δικαιώματα κάμερας**

Σας επιτρέπει να διαμορφώσετε τα δικαιώματα πρόσβασης για τις λειτουργίες μιας επιλεγμένης κάμερας ή ομάδας καμερών, για την επιλεγμένη ομάδα χρηστών.

Εάν προσθέσετε νέα στοιχεία, θα πρέπει μετά να διαμορφώσετε τα δικαιώματα καμερών.

Μπορείτε να ανακαλέσετε την πρόσβαση σε μια κάμερα, στη σελίδα **Κάμερα**.

Κάμερα

Εμφανίζει το όνομα της κάμερας, όπως αυτό έχει διαμορφωθεί στη σελίδα **Κάμερες και εγγραφή**.

Θέση

Εμφανίζει τη θέση της κάμερας, όπως αυτή έχει διαμορφωθεί στη σελίδα **Χάρτες και δομή**.

Πρόσβαση

Επιλέξτε ένα πλαίσιο ελέγχου για να επιτρέψετε την πρόσβαση στη συγκεκριμένη κάμερα.

Ζωντανό βίντεο

Επιλέξτε ένα πλαίσιο ελέγχου για να επιτρέψετε τη χρήση ζωντανού βίντεο.

Ζωντανός ήχος

Επιλέξτε ένα πλαίσιο ελέγχου για να επιτρέψετε τη χρήση ζωντανού ήχου.

Αναπαραγωγή βίντεο

Επιλέξτε ένα πλαίσιο ελέγχου για να επιτρέψετε την αναπαραγωγή βίντεο.

Μπορείτε να επιλέξετε ή να αφήσετε κενό αυτό το πλαίσιο ελέγχου μόνο όταν η αναπαραγωγή είναι ενεργοποιημένη στη σελίδα **Λειτουργίες χειριστή**.

Αναπαραγωγή ήχου

Επιλέξτε ένα πλαίσιο ελέγχου για να επιτρέψετε την αναπαραγωγή ήχου.

Μπορείτε να επιλέξετε ή να αφήσετε κενό αυτό το πλαίσιο ελέγχου μόνο όταν η αναπαραγωγή είναι ενεργοποιημένη στη σελίδα **Λειτουργίες χειριστή**.

Δεδομένα κειμένου

Επιλέξτε ένα πλαίσιο ελέγχου για να επιτρέψετε την εμφάνιση μετα-δεδομένων.

Μπορείτε να επιλέξετε ή να αφήσετε κενό αυτό το πλαίσιο ελέγχου μόνο όταν η εμφάνιση μετα-δεδομένων είναι ενεργοποιημένη στη σελίδα **Λειτουργίες χειριστή**.

Εξαγωγή

Επιλέξτε ένα πλαίσιο ελέγχου για να επιτρέψετε την εξαγωγή δεδομένων βίντεο.

Μπορείτε να επιλέξετε ή να αφήσετε κενό αυτό το πλαίσιο ελέγχου μόνο όταν η εξαγωγή δεδομένων βίντεο είναι ενεργοποιημένη στη σελίδα **Λειτουργίες χειριστή**.

PTZ/ROI

Επιλέξτε ένα πλαίσιο ελέγχου για να επιτρέψετε τη χρήση του ελέγχου PTZ ή του ROI της κάμερας.

Μπορείτε να επιλέξετε ή να αφήσετε κενό αυτό το πλαίσιο ελέγχου μόνο όταν ο έλεγχος PTZ ή ROI αυτής της κάμερας είναι ενεργοποιημένος στη σελίδα **Λειτουργίες χειριστή**. Επιπρόσθετα, πρέπει να διαμορφώσετε το PTZ ή το ROI στον Πίνακα καμερών.

Αυx

Επιλέξτε ένα πλαίσιο ελέγχου για να επιτρέψετε την εκτέλεση βοηθητικών εντολών.

Μπορείτε να επιλέξετε ή να αφήσετε κενό αυτό το πλαίσιο ελέγχου μόνο όταν ο έλεγχος PTZ της κάμερας είναι ενεργοποιημένος στη σελίδα **Λειτουργίες χειριστή**.

Ορισμός προκαθορισμένων θέσεων

Επιλέξτε ένα πλαίσιο ελέγχου για να επιτρέψετε στον χρήστη να ορίσει προκαθορισμένες θέσεις για τη συγκεκριμένη κάμερα PTZ.

Μπορείτε, επίσης, να ορίσετε προκαθορισμένες θέσεις για τη λειτουργία Περιοχής ενδιαφέροντος, αν είναι ενεργοποιημένη και εγκεκριμένη.

Μπορείτε να επιλέξετε ή να αφήσετε κενό αυτό το πλαίσιο ελέγχου μόνο όταν ο έλεγχος PTZ της κάμερας είναι ενεργοποιημένος στη σελίδα **Λειτουργίες χειριστή**.

Εικόνα αναφοράς

Επιλέξτε ένα πλαίσιο ελέγχου για να επιτρέψετε την ενημέρωση της εικόνας αναφοράς αυτής της κάμερας.

14.5

Παράθυρο διαλόγου Ρυθμίσεις διακομιστή LDAP



Κύριο παράθυρο >

Ομάδες χρηστών > καρτέλα **Ομάδες χρηστών** > καρτέλα



>

Δικαιώματα λειτουργίας > καρτέλα **Ιδιότητες ομάδας χρηστών** > κουμπί **Ρυθμίσεις**

Εδώ εισέρχεστε στις ρυθμίσεις του διακομιστή LDAP, οι οποίες προσαρμόζονται εκτός του BVMS. Θα χρειαστείτε τη βοήθεια του διαχειριστή του συστήματος, που έχει ρυθμίσει το διακομιστή LDAP για τις καταχωρήσεις που ακολουθούν.

Όλα τα πεδία είναι υποχρεωτικά, εκτός από τα πεδία του ομαδικού πλαισίου **Δοκιμή χρήστη/ομάδας χρηστών**.

Ρυθμίσεις διακομιστή LDAP

Διακομιστής LDAP

Πληκτρολογήστε το όνομα του διακομιστή LDAP.

Θύρα

Πληκτρολογήστε τον αριθμό θύρας του διακομιστή LDAP (προεπιλεγμένη HTTP: 389, HTTPS: 636)

Ασφαλής σύνδεση

Επιλέξτε το πλαίσιο ελέγχου για να ενεργοποιήσετε την ασφαλή μετάδοση δεδομένων.

Μηχανισμός ταυτοποίησης

Διαπραγματεύση: επιλέγει αυτόματα το κατάλληλο πρωτόκολλο ελέγχου ταυτότητας.

Απλή: μεταδίδει τα διαπιστευτήρια σύνδεσης χωρίς κρυπτογράφηση, ως απλό κείμενο.

Ανώνυμος

Χρησιμοποιήστε για τη σύνδεσή σας, ως επισκέπτη. Ορίστε αυτή την επιλογή, εάν την υποστηρίζει ο διακομιστής LDAP και δεν μπορείτε να διαμορφώσετε έναν συγκεκριμένο χρήστη μεσολάβησης.

Χρήση των παρακάτω διαπιστευτηρίων**Όνομα χρήστη**

Πληκτρολογήστε το μοναδικό όνομα του χρήστη μεσολάβησης. Αυτός ο χρήστης είναι υποχρεωτικός, προκειμένου να επιτραπεί στους χρήστες της συγκεκριμένης ομάδας χρηστών του BVMS να προσπελαίνουν τον διακομιστή LDAP.

Κωδ. πρόσβασης:

Πληκτρολογήστε τον κωδικό πρόσβασης του χρήστη μεσολάβησης.

Δοκιμή

Κάντε κλικ εδώ, για να ελέγξετε κατά πόσο ο χρήστης μεσολάβησης έχει πρόσβαση στο διακομιστή LDAP.

Βάση LDAP για χρήστη

Πληκτρολογήστε το μοναδικό ("διακεκριμένο") όνομα (Distinguished Name, DN) της διαδρομής LDAP στην οποία μπορείτε να αναζητήσετε χρήστες. Παράδειγμα DN της βάσης LDAP: CN=Users,DC=Security,DC=MyCompany,DC=com

Φίλτρο για χρήστη

Επιλέξτε ένα φίλτρο που θα χρησιμοποιείται για την αναζήτηση μοναδικού ονόματος χρήστη. Υπάρχουν προκαθορισμένα παραδείγματα. Αντικαταστήστε το %username% με το πραγματικό όνομα χρήστη.

Βάση LDAP για ομάδα

Πληκτρολογήστε το μοναδικό όνομα της διαδρομής LDAP στην οποία μπορείτε να αναζητήσετε ομάδες.

Παράδειγμα DN της βάσης LDAP: CN=Users,DC=Security,DC=MyCompany,DC=com

Φίλτρο για αναζήτηση μελών ομάδας

Επιλέξτε ένα φίλτρο, που θα χρησιμοποιείται για την αναζήτηση ενός μέλους μιας ομάδας.

Υπάρχουν προκαθορισμένα παραδείγματα. Αντικαταστήστε το %usernameDN% με το πραγματικό όνομα χρήστη και το DN του.

Φίλτρο αναζήτησης ομάδας

Μην αφήσετε το πεδίο αυτό κενό. Εάν δεν υπάρχει καταχώρηση, δεν μπορείτε να εκχωρήσετε μια ομάδα LDAP σε μια ομάδα χρηστών του BVMS.

Επιλέξτε ένα φίλτρο για να εντοπίσετε μια ομάδα χρηστών.

Υπάρχουν προκαθορισμένα παραδείγματα.

Δοκιμή χρήστη/ομάδας χρηστών

Οι καταχωρήσεις στο συγκεκριμένο ομαδικό πλαίσιο δεν αποθηκεύονται όταν κάνετε κλικ στο

OK. Εξυπηρετούν μόνο σκοπούς δοκιμής.

Όνομα χρήστη:

Πληκτρολογήστε το όνομα ενός χρήστη δοκιμής. Παραλείψτε το DN.

Κωδ. πρόσβασης:

Πληκτρολογήστε τον κωδικό πρόσβασης του χρήστη δοκιμής.

Δοκιμή χρήστη

Κάντε κλικ εδώ, για να ελέγξετε κατά πόσο ο συγκεκριμένος συνδυασμός ονόματος χρήστη και κωδικού πρόσβασης είναι σωστός.

Ομάδα (DN)

Πληκτρολογήστε το μοναδικό όνομα της ομάδας χρηστών με την οποία σχετίζεται ο χρήστης.

Δοκιμή ομάδας

Κάντε κλικ εδώ, για να ελέγξετε τη συσχέτιση του χρήστη με την ομάδα.

Βλ. επίσης

– Διαμόρφωση ρυθμίσεων LDAP, σελίδα 103

14.6**Σελίδα Λογική δενδρική δομή**

Κύριο παράθυρο > **Ομάδες χρηστών** > καρτέλα **Ομάδες χρηστών** >  > καρτέλα

Δικαιώματα συσκευής > καρτέλα **Λογική δενδρική δομή**

Σας επιτρέπει να διαμορφώσετε το Λογικό δένδρο για κάθε ομάδα χρηστών.

Για να διαμορφώσετε δικαιώματα:

- ▶ Επιλέξτε ή διαγράψτε τα πλαίσια ελέγχου, όπως απαιτείται.
 - Εάν επιλέξετε ένα στοιχείο κάτω από έναν κόμβο, ο κόμβος επιλέγεται αυτόματα.
 - Εάν επιλέξετε έναν κόμβο, όλα τα στοιχεία κάτω από τον κόμβο επιλέγονται αυτόματα.

Κάμερα

Επιλέξτε ένα πλαίσιο ελέγχου για να επιτρέψετε στους χρήστες της επιλεγμένης ομάδας χρηστών την πρόσβαση στις αντίστοιχες συσκευές.

Μπορείτε να ανακαλέσετε την πρόσβαση σε μια κάμερα, στη σελίδα **Δικαιώματα κάμερας**.

Ομάδα μόνιτορ

Επιλέξτε το πλαίσιο ελέγχου για να παραχωρήσετε στους χρήστες της επιλεγμένης ομάδας χρηστών τη δυνατότητα πρόσβασης στη συγκεκριμένη ομάδα μόνιτορ.

Βλ. επίσης

– Διαμόρφωση δικαιωμάτων συσκευών, σελίδα 105

14.7**Σελίδα Λειτουργίες χειριστή**

Κύριο παράθυρο > καρτέλα **Ομάδες χρηστών** > **Ομάδες χρηστών** >  > καρτέλα

Δικαιώματα λειτουργίας > καρτέλα **Λειτουργίες χειριστή**

Σας επιτρέπει να διαμορφώσετε διάφορα δικαιώματα για την επιλεγμένη ομάδα χρηστών.

Έλεγχος PTZ καμερών θόλου

Επιλέξτε αυτό το πλαίσιο ελέγχου για να επιτρέψετε τον έλεγχο μιας κάμερας.

Σελίδα :**Προτεραιότητες ελέγχου** Στο πεδίο **Προτεραιότητες ελέγχου**, μπορείτε να ορίσετε την προτεραιότητα πρόσκτησης του ελέγχου μιας κάμερας.

Εκτύπωση και αποθήκευση

Επιλέξτε το πλαίσιο ελέγχου, ώστε να επιτρέπεται η εκτύπωση και η αποθήκευση βίντεο, χαρτών και εγγράφων.

Αναπαραγωγή

Επιλέξτε αυτό το πλαίσιο ελέγχου για να επιτρέπονται διάφορα χαρακτηριστικά αναπαραγωγής.

Εξαγωγή βίντεο

Επιλέξτε αυτό το πλαίσιο ελέγχου για να επιτρέψετε την εξαγωγή δεδομένων βίντεο.

Εξαγωγή βίντεο MOV / ASF

Επιλέξτε αυτό το πλαίσιο ελέγχου για να επιτρέψετε την εξαγωγή δεδομένων βίντεο σε μορφή ASF και μορφή MOV.

Προστασία βίντεο

Επιλέξτε αυτό το πλαίσιο ελέγχου για να ενεργοποιήσετε την προστασία των δεδομένων βίντεο.

Κατάργηση προστασίας βίντεο

Επιλέξτε το πλαίσιο ελέγχου για να επιτρέψετε την προστασία και την κατάργηση προστασίας δεδομένων βίντεο.

Περιορισμός βίντεο

Επιλέξτε αυτό το πλαίσιο ελέγχου για να επιτρέψετε τον περιορισμό δεδομένων βίντεο.

Κατάργηση περιορισμού βίντεο

Επιλέξτε το πλαίσιο ελέγχου για να επιτρέψετε τόσο τον περιορισμό όσο και την κατάργηση περιορισμού των δεδομένων βίντεο.

Διαγραφή βίντεο

Επιλέξτε αυτό το πλαίσιο ελέγχου για να επιτρέψετε τη διαγραφή δεδομένων βίντεο.

Διαγραφή δεδομένων κειμένου από τις καταχωρήσεις του ημερολογίου (για τη διαγραφή δεδομένων σχετικών με πρόσωπα)

Επιλέξτε το πλαίσιο ελέγχου για να επιτρέπεται η διαγραφή δεδομένων κειμένου από καταχωρήσεις στο αρχείο καταγραφής.

Κλείσιμο του Operator Client

Επιλέξτε αυτό το πλαίσιο ελέγχου για να επιτρέψετε το κλείσιμο του Operator Client.

Ελαχιστοποίηση του Operator Client

Επιλέξτε αυτό το πλαίσιο ελέγχου για να επιτρέψετε την ελαχιστοποίηση του Operator Client.

Μη αυτόματη εγγραφή συναγερωμών

Επιλέξτε αυτό το πλαίσιο ελέγχου για να ενεργοποιήσετε τη μη αυτόματη εγγραφή συναγερωμών.

Ορισμός εικόνας αναφοράς

Επιλέξτε αυτό το πλαίσιο ελέγχου για να επιτρέψετε την ενημέρωση της εικόνας αναφοράς στο Operator Client.

Ορισμός επιλογής περιοχής για εικόνα αναφοράς

Επιλέξτε το πλαίσιο ελέγχου για να επιτρέψετε την επιλογή της περιοχής στην εικόνα κάμερας για ενημέρωση της εικόνας αναφοράς στο Operator Client.

Αλλαγή κωδικού πρόσβασης

Επιλέξτε το πλαίσιο ελέγχου για να επιτρέψετε σε έναν χρήστη Operator Client να αλλάξει τον κωδικό πρόσβασης για τη σύνδεση.

Διαχείριση ατόμων

Επιλέξτε το πλαίσιο ελέγχου για να επιτρέψετε σε έναν χρήστη του Operator Client να διαχειρίζεται άτομα για συναγερωμούς ταυτοποίησης ατόμων.

14.8 Σελίδα Περιβάλλον χρήστη



Κύριο παράθυρο > καρτέλα **Ομάδες χρηστών > Ομάδες χρηστών >** > καρτέλα **Δικαιώματα λειτουργίας > καρτέλα Περιβάλλον χρήστη**

Σας επιτρέπει να διαμορφώσετε τη διασύνδεση χρήστη 4 οθονών που χρησιμοποιούνται από το Operator Client.

Μπορείτε να διαμορφώσετε μια λειτουργία πολλών οθονών με έως και 4 οθόνες. Μπορείτε να ορίσετε αυτό που θα εμφανίζεται σε κάθε οθόνη, π.χ. στην οθόνη 2 εμφανίζονται μόνο Πλαίσια ζωντανής εικόνας ή στην Οθόνη 1 και στην Οθόνη 2 χρησιμοποιείται ο λόγος διαστάσεων 16:9 για τις κάμερες HD.

Οθόνη ελέγχου

Επιλέξτε την οθόνη που θα πρέπει να χρησιμοποιείται ως οθόνη ελέγχου.

Μέγ. αρ. πλαισίων εικόνας σε αναπαραγωγή

Επιλέξτε τον μέγιστο αριθμό σειρών πλαισίων εικόνας στο παράθυρο μαγνητοσκοπημένης εικόνας στην οθόνη Ελέγχου.

Μόνιτορ 1 - 4

Στην αντίστοιχη λίστα κάθε οθόνης, επιλέξτε την απαιτούμενη καταχώρηση.

- Για την οθόνη Ελέγχου, η καταχώρηση **Έλεγχος** είναι προεπιλεγμένη και δεν μπορείτε να την αλλάξετε.
- Για τις υπόλοιπες οθόνες, μπορείτε να επιλέξετε μία από τις εξής καταχωρήσεις:
 - **Παράθυρο ζωντανού βίντεο μόνο**
 - **Παράθυρο ζωντανού βίντεο πλήρους οθόνης**
 - **Παράθυρο τετραπλής προβολής ζωντανών εικόνων**

Μέγ. αριθμός σειρών πλαισίων εικόνας

Επιλέξτε τον μέγιστο αριθμό σειρών πλαισίων εικόνας που εμφανίζονται στο παράθυρο εικόνας στην κατάλληλη οθόνη.

Σημείωση: Η συγκεκριμένη επιλογή είναι διαθέσιμη μόνο για τις εξής προβολές:

- **Έλεγχος**
- **Παράθυρο ζωντανού βίντεο μόνο**

Οι υπόλοιπες προβολές έχουν σταθερή διάταξη με σταθερό αριθμό σειρών πλαισίων εικόνας και δεν μπορείτε να τον αλλάξετε.

Αναλογία διαστάσεων παραθύρων απεικόνισης

Για κάθε οθόνη, επιλέξτε τον απαιτούμενο λόγο διαστάσεων για την αρχική εκκίνηση του Operator Client. Για κάμερες HD χρησιμοποιήστε 16:9.

Αποθήκευση ρυθμίσεων κατά τον τερματισμό λειτουργίας

Επιλέξτε αυτό το πλαίσιο ελέγχου για να ρυθμίσετε το σύστημα έτσι ώστε να "θυμάται" την τελευταία κατάσταση του περιβάλλοντος χρήστη, όταν ο χρήστης τερματίσει τη σύνδεσή του στο Operator Client. Εάν αυτό το πλαίσιο ελέγχου παραμείνει κενό, το Operator Client εκκινείται πάντα με το διαμορφωμένο περιβάλλον χρήστη.

Επαναφορά στις προεπιλογές

Κάντε κλικ για να αποκαταστήσετε τις προεπιλεγμένες ρυθμίσεις αυτής της σελίδας. Όλες οι καταχωρήσεις της σελίδας αρχικοποιούνται στις προεπιλεγμένες ρυθμίσεις τους.

14.9

Σελίδα πολιτικών για λογαριασμούς



Κύριο παράθυρο > **Ομάδες χρηστών** > καρτέλα **Ομάδες χρηστών** >  > καρτέλα **Ασφάλεια** > καρτέλα **Πολιτικές λογαριασμών**

Σας επιτρέπει να διαμορφώσετε τις ρυθμίσεις για χρήστες και κωδικούς πρόσβασης.

Πολιτική ισχυρού κωδικού πρόσβασης

Επιλέξτε το πλαίσιο ελέγχου για να ενεργοποιήσετε την πολιτική κωδικών πρόσβασης.

Για περισσότερες πληροφορίες ανατρέξτε στην ενότητα: *Διαμόρφωση χρηστών, δικαιωμάτων και Enterprise Access, σελίδα 99*

**Γνωστοποίηση!**

Η ρύθμιση **Πολιτική ισχυρού κωδικού πρόσβασης** εφαρμόζεται στους χρήστες, μόνο εάν έχει επιλεγθεί το πλαίσιο ελέγχου στην αντίστοιχη ομάδα χρηστών.

Σας συνιστούμε ανεπιφύλακτα να διατηρήσετε αυτήν τη ρύθμιση και να ενισχύσετε την προστασία του υπολογιστή σας έναντι μη εξουσιοδοτημένης πρόσβασης.

Ελάχ. μήκος κωδικού πρόσβασης

Η συγκεκριμένη ρύθμιση προσδιορίζει τον ελάχιστο αριθμό χαρακτήρων που απαρτίζουν έναν κωδικό πρόσβασης ενός λογαριασμού χρήστη.

Επιλέξτε το πλαίσιο ελέγχου για να ενεργοποιήσετε τη ρύθμιση και πληκτρολογήστε την ελάχιστη τιμή.

Μέγ. ηλικία κωδικού πρόσβασης σε ημέρες

Η ρύθμιση αυτή προσδιορίζει τη χρονική περίοδο (ημέρες) που μπορεί να χρησιμοποιηθεί ένας κωδικός πρόσβασης πριν το σύστημα απαιτήσει την αλλαγή του από τον χρήστη.

Επιλέξτε το πλαίσιο ελέγχου για να ενεργοποιήσετε τη ρύθμιση και πληκτρολογήστε την ελάχιστη τιμή.

Αριθμός χρησιμοποιημένων κωδικών πρόσβασης στο Ιστορικό

Η συγκεκριμένη ρύθμιση προσδιορίζει τον αριθμό μοναδικών νέων κωδικών πρόσβασης που πρέπει να σχετιστούν με έναν λογαριασμό χρήστη ώστε να μπορεί να επαναχρησιμοποιηθεί ο παλιός κωδικός πρόσβασης.

Επιλέξτε το πλαίσιο ελέγχου για να ενεργοποιήσετε τη ρύθμιση και πληκτρολογήστε την ελάχιστη τιμή.

Μέγ. αριθμός προσπαθειών μη έγκυρης σύνδεσης

Η ρύθμιση αυτή ενεργοποιεί τον αποκλεισμό ενός λογαριασμού μετά από συγκεκριμένο αριθμό προσπαθειών σύνδεσης.

Επιλέξτε το πλαίσιο ελέγχου για να ενεργοποιήσετε τη ρύθμιση και πληκτρολογήστε την ελάχιστη τιμή.

**Γνωστοποίηση!**

Σε περίπτωση υπέρβασης του μέγιστου αριθμού μη έγκυρων προσπαθειών σύνδεσης, ο λογαριασμός απενεργοποιείται και πρέπει να επανενεργοποιηθεί.

**Γνωστοποίηση!**

Ο μετρητής μη έγκυρων προσπαθειών σύνδεσης αρχικοποιείται μετά από επιτυχή σύνδεση.

**Γνωστοποίηση!**

Το πλαίσιο ελέγχου **Μέγ. αριθμός προσπαθειών μη έγκυρης σύνδεσης** είναι απενεργοποιημένο για την Ομάδα διαχειριστών.

Απενεργοποίηση πελάτη εκτός σύνδεσης

Επιλέξτε το πλαίσιο ελέγχου για να απενεργοποιήσετε τη σύνδεση με πελάτη εκτός σύνδεσης. Το πλαίσιο ελέγχου **Απενεργοποίηση πελάτη εκτός σύνδεσης** επιλέγεται αυτόματα, εάν είναι επιλεγμένο το πλαίσιο ελέγχου **Μέγ. αριθμός προσπαθειών μη έγκυρης σύνδεσης**.

Επιπλέον πληροφορίες

Από την έκδοση BVMS 9.0 και ύστερα οι ακόλουθες ρυθμίσεις **Πολιτικές λογαριασμών** εφαρμόζονται ως προεπιλογή:

- Το πλαίσιο ελέγχου **Πολιτική ισχυρού κωδικού πρόσβασης** είναι προεπιλεγμένο.
- Το πλαίσιο ελέγχου **Ελάχ. μήκος κωδικού πρόσβασης** είναι προεπιλεγμένο. Η προεπιλεγμένη τιμή είναι 10.
- Το πλαίσιο ελέγχου **Μέγ. ηλικία κωδικού πρόσβασης σε ημέρες** δεν είναι προεπιλεγμένο. Η προεπιλεγμένη τιμή είναι 90.
- Το πλαίσιο ελέγχου **Αριθμός χρησιμοποιημένων κωδικών πρόσβασης στο Ιστορικό** δεν είναι προεπιλεγμένο. Η προεπιλεγμένη τιμή είναι 10.
- Το πλαίσιο ελέγχου **Μέγ. αριθμός προσπαθειών μη έγκυρης σύνδεσης** δεν είναι προεπιλεγμένο. Η προεπιλεγμένη τιμή είναι 1.
- Το πλαίσιο ελέγχου **Απενεργοποίηση πελάτη εκτός σύνδεσης** δεν είναι προεπιλεγμένο.

15

Διαμόρφωση χρηστών, δικαιωμάτων και Enterprise Access



Γνωστοποίηση!

Το BVMS Viewer προσφέρει μόνο περιορισμένες δυνατότητες. Στο BVMS Professional περιλαμβάνονται προηγμένες δυνατότητες. Για περισσότερες πληροφορίες, επισκεφθείτε τον δικτυακό τόπο www.boschsecurity.com.



Κύριο παράθυρο >



Ομάδες χρηστών

Στο κεφάλαιο αυτό, παρέχονται πληροφορίες σχετικά με τον τρόπο διαμόρφωσης ομάδων χρηστών.

Διαμορφώστε όλα τα δικαιώματα συσκευών και τα δικαιώματα λειτουργίας ανά ομάδα χρηστών και όχι ανά χρήστη.

Ισχύουν οι εξής κανόνες:

- Κάθε χρήστης μπορεί να είναι μέλος σε μία μόνο ομάδα χρηστών.
- Δεν μπορείτε να αλλάξετε τις ρυθμίσεις μιας προεπιλεγμένης ομάδας χρηστών.
- Αυτή η ομάδα χρηστών έχει πρόσβαση σε όλες τις συσκευές της πλήρους Λογικής δενδρικής δομής, στην οποία εκχωρείται το χρονοδιάγραμμα **Πάντα**.
- Για πρόσβαση στις ομάδες χρηστών χρονοθυρίδων ενός τομέα, χρησιμοποιούνται ομάδες χρηστών LDAP.

- Κάντε κλικ στο  για να αποθηκεύσετε τις ρυθμίσεις.
- Κάντε κλικ στο  για να αναιρέσετε την τελευταία ρύθμιση.
- Κάντε κλικ στο  για να ενεργοποιήσετε τη διαμόρφωση.

Πολιτική ισχυρού κωδικού πρόσβασης

Για να ενισχύσετε την προστασία του υπολογιστή σας έναντι μη εξουσιοδοτημένης πρόσβασης, συνιστάται η χρήση ισχυρών κωδικών πρόσβασης για τους λογαριασμούς χρηστών.

Ως εκ τούτου, έχει ενεργοποιηθεί πολιτική ισχυρών κωδικών πρόσβασης από προεπιλογή για όλες τις ομάδες χρηστών που έχουν δημιουργηθεί πρόσφατα. Σε αυτές περιλαμβάνεται ομάδα χρηστών διαχείρισης όπως και τυπικές ομάδες χρηστών, ομάδες χρηστών Enterprise και Enterprise Access.

Ισχύουν οι εξής κανόνες:

- Ελάχιστο μήκος κωδικού πρόσβασης, όπως αυτό έχει οριστεί στη σελίδα **Πολιτικές λογαριασμών** για την κατάλληλη ομάδα χρηστών.
- Μη χρησιμοποιήσετε κανέναν από τους προηγούμενους κωδικούς πρόσβασης.
- Χρησιμοποιήστε τουλάχιστον ένα κεφαλαίο γράμμα (A έως Z).
- Χρησιμοποιήστε τουλάχιστον έναν αριθμό (0 έως 9).
- Χρησιμοποιήστε τουλάχιστον έναν ειδικό χαρακτήρα (για παράδειγμα: ! \$ # %).

Όταν ο διαχειριστής εκκινήσει το Configuration Client για πρώτη φορά, εμφανίζεται το παράθυρο διαλόγου **Παραβιάζεται η πολιτική απορρήτου** όπου του ζητείται να ορίσει έναν κωδικό πρόσβασης για τον λογαριασμό διαχειριστή. Σας συνιστούμε ανεπιφύλακτα να διατηρήσετε αυτήν τη ρύθμιση και να ορίσετε έναν ισχυρό κωδικό πρόσβασης για τον λογαριασμό διαχειριστή σύμφωνα με τους κανόνες της πολιτικής δημιουργίας κωδικών πρόσβασης.

Όταν δημιουργείτε νέες ομάδες χρηστών στο Configuration Client η πολιτική ισχυρών κωδικών πρόσβασης είναι ενεργοποιημένη από προεπιλογή. Εάν δεν ορίσετε κωδικούς πρόσβασης για τους λογαριασμούς νέων χρηστών της κατάλληλης ομάδας χρηστών, δεν μπορείτε να ενεργοποιήσετε τη διαμόρφωση. Εμφανίζεται το παράθυρο διαλόγου **Παραβιάζεται η πολιτική απορρήτου**, όπου αναγράφονται όλοι οι χρήστες για τους οποίους δεν έχει οριστεί κωδικός πρόσβασης.

Για να ενεργοποιήσετε τη διαμόρφωση, ορίστε τους κωδικούς πρόσβασης που λείπουν.

Βλ. επίσης

- Σελίδα πολιτικών για λογαριασμούς, σελίδα 97
- Σελίδα Ιδιότητες ομάδας χρηστών, σελίδα 89
- Σελίδα Ιδιότητες χρήστη, σελίδα 90
- Σελίδα Ιδιότητες ζεύγους έναρξης σύνδεσης, σελίδα 91
- Σελίδα Δικαιώματα κάμερας, σελίδα 91
- Παράθυρο διαλόγου Ρυθμίσεις διακομιστή LDAP, σελίδα 92
- Σελίδα Λογική δενδρική δομή, σελίδα 94
- Σελίδα Λειτουργίες χειριστή, σελίδα 94
- Σελίδα Περιβάλλον χρήστη, σελίδα 96

15.1 Δημιουργία ομάδας ή λογαριασμού



Κύριο παράθυρο > **Ομάδες χρηστών**

Μπορείτε να δημιουργήσετε μια τυπική ομάδα χρηστών.

Για να προσαρμόσετε τα δικαιώματα των ομάδων χρηστών στις απαιτήσεις σας, δημιουργήστε μια νέα ομάδα χρηστών και, στη συνέχεια, αλλάξτε τις ρυθμίσεις της.

15.1.1 Δημιουργία ομάδας τυπικών χρηστών



Κύριο παράθυρο > **Ομάδες χρηστών**

Για να δημιουργήσετε μια ομάδα τυπικών χρηστών:

1. Κάντε κλικ στην καρτέλα **Ομάδες χρηστών**.
2. Κάντε κλικ στο .
Εμφανίζεται το παράθυρο διαλόγου **Νέα ομάδα χρηστών**.
3. Πληκτρολογήστε το όνομα και μια περιγραφή.
4. Κάντε κλικ στο **OK**.
Προστίθεται μια νέα ομάδα στο αντίστοιχο δένδρο.
5. Κάντε δεξιό κλικ στη νέα ομάδα χρηστών και, στη συνέχεια, κάντε κλικ στο **Μετονομασία**.
6. Πληκτρολογήστε το επιθυμητό όνομα και πιέστε ENTER.

Βλ. επίσης

- Σελίδα Ιδιότητες ομάδας χρηστών, σελίδα 89
- Σελίδα Λειτουργίες χειριστή, σελίδα 94
- Σελίδα Περιβάλλον χρήστη, σελίδα 96

15.2 Δημιουργία ενός χρήστη



Κύριο παράθυρο >

Ομάδες χρηστών > καρτέλα **Ομάδες χρηστών**

Μπορείτε να δημιουργήσετε έναν χρήστη ως νέο μέλος κάποιας υπάρχουσας τυπικής ομάδας χρηστών.



Γνωστοποίηση!

Ένας χρήστης που επιθυμεί να χρησιμοποιήσει ένα πληκτρολόγιο IntuiKey της Bosch που είναι συνδεδεμένο σε έναν αποκωδικοποιητή, απαιτείται να διαθέτει όνομα χρήστη και κωδικό πρόσβασης που αποτελούνται από αριθμούς μόνο. Το όνομα χρήστη μπορεί να έχει 3 αριθμούς το ανώτερο, ο κωδικός πρόσβασης μπορεί να έχει 6 αριθμούς το ανώτερο.

Για να δημιουργήσετε έναν χρήστη:

1. Επιλέξτε μια ομάδα και κάντε κλικ στο  ή δεξιό κλικ στην επιθυμητή ομάδα και, στη συνέχεια, κάντε κλικ στο **Νέος χρήστης**. Προστίθεται ένας νέος χρήστης στο δένδρο **Ομάδες χρηστών**.
2. Κάντε δεξιό κλικ στον νέο χρήστη και, στη συνέχεια, κάντε κλικ στο **Μετονομασία**.
3. Πληκτρολογήστε το επιθυμητό όνομα και πιέστε ENTER.
4. Στη σελίδα **Ιδιότητες χρήστη**, πληκτρολογήστε το όνομα του χρήστη και μια περιγραφή.
5. Το πλαίσιο ελέγχου **Απαιτείται αλλαγή κωδ. πρόσβ. από τον χρήστη κατά την επόμενη σύνδεση** είναι προεπιλεγμένο για όλους τους λογαριασμούς χρηστών που έχουν δημιουργηθεί πρόσφατα.
Πληκτρολογήστε τον κωδικό πρόσβασης σύμφωνα με τους κανόνες της πολιτικής δημιουργίας κωδικών πρόσβασης και επιβεβαιώστε αυτόν τον κωδικό πρόσβασης.
6. Κάντε κλικ στο **Εφαρμογή** για να εφαρμόσετε τις ρυθμίσεις.
7. Κάντε κλικ στο  για να ενεργοποιήσετε τον κωδικό πρόσβασης.

Βλ. επίσης

- Σελίδα *Ιδιότητες χρήστη*, σελίδα 90
- Πολιτική ισχυρού κωδικού πρόσβασης, σελίδα 99
- Σελίδα *Ομάδες χρηστών*, σελίδα 88

15.3 Δημιουργία ομάδας διπλής εξουσιοδότησης



Κύριο παράθυρο >

Ομάδες χρηστών > καρτέλα **Ομάδες χρηστών**

Μπορείτε να δημιουργήσετε τη δυνατότητα διπλού ελέγχου ταυτότητας για μια τυπική ομάδα χρηστών.

Επιλέξτε δύο ομάδες χρηστών. Τα μέλη αυτών των ομάδων χρηστών είναι τα μέλη της νέας ομάδας με δυνατότητα διπλού ελέγχου ταυτότητας.

Για να δημιουργήσετε μια ομάδα με δυνατότητα διπλού ελέγχου ταυτότητας:

1. Κάντε κλικ στο .
Θα εμφανιστεί το παράθυρο διαλόγου **Νέα ομάδα διπλής εξουσιοδότησης**.
2. Πληκτρολογήστε ένα όνομα και μια περιγραφή.

3. Κάντε κλικ στο **OK**.
Προστίθεται μια νέα ομάδα με δυνατότητα διπλού ελέγχου ταυτότητας στην αντίστοιχη δενδρική δομή.
4. Κάντε δεξιό κλικ στη νέα ομάδα με δυνατότητα διπλού ελέγχου ταυτότητας και, στη συνέχεια, κάντε κλικ στο **Μετονομασία**.
5. Πληκτρολογήστε το επιθυμητό όνομα και πιέστε ENTER.

Βλ. επίσης

- Προσθήκη ζεύγους σύνδεσης σε ομάδα με δυνατότητα διπλού ελέγχου ταυτότητας, σελίδα 102
- Σελίδα Ιδιότητες ομάδας χρηστών, σελίδα 89
- Σελίδα Λειτουργίες χειριστή, σελίδα 94
- Σελίδα Περιβάλλον χρήστη, σελίδα 96

15.4**Προσθήκη ζεύγους σύνδεσης σε ομάδα με δυνατότητα διπλού ελέγχου ταυτότητας**

Κύριο παράθυρο >

Ομάδες χρηστών > καρτέλα Ομάδες χρηστών >



Νέα ομάδα

διπλής εξουσιοδότησης

Για να προσθέσετε ένα ζεύγος σύνδεσης σε ομάδα με δυνατότητα διπλού ελέγχου ταυτότητας:

1. Επιλέξτε την επιθυμητή ομάδα με δυνατότητα διπλού ελέγχου ταυτότητας και κάντε κλικ στο  ή δεξιό κλικ στην ομάδα και, στη συνέχεια, κάντε κλικ στο **Νέο ζεύγος έναρξης σύνδεσης**.
Εμφανίζεται το κατάλληλο παράθυρο διαλόγου.
2. Επιλέξτε μια ομάδα χρηστών σε κάθε λίστα.
Οι χρήστες της πρώτης ομάδας χρηστών είναι οι χρήστες που πρέπει να συνδεθούν στο πρώτο παράθυρο διαλόγου σύνδεσης, ενώ οι χρήστες της δεύτερης ομάδας χρηστών επιβεβαιώνουν τη σύνδεση.
Μπορείτε να επιλέξετε την ίδια ομάδα και στις δύο λίστες.
3. Για κάθε ομάδα, επιλέξτε **Επιβολή διπλής εξουσιοδ.**, εάν απαιτείται.
Όταν επιλέξετε αυτό το πλαίσιο ελέγχου, κάθε χρήστης της πρώτης ομάδας μπορεί να συνδεθεί μόνο με έναν χρήστη της δεύτερης ομάδας.
Όταν αποεπιλέξετε αυτό το πλαίσιο ελέγχου, κάθε χρήστης της πρώτης ομάδας μπορεί να συνδεθεί μόνος του, αλλά έχει μόνο τα δικαιώματα πρόσβασης αυτής της ομάδας.
4. Κάντε κλικ στο **OK**.
Προστίθεται ένα νέο ζεύγος σύνδεσης στην κατάλληλη ομάδα με δυνατότητα διπλού ελέγχου ταυτότητας.
5. Κάντε δεξιό κλικ στο νέο ζεύγος σύνδεσης και, στη συνέχεια, κάντε κλικ στο **Μετονομασία**.
6. Πληκτρολογήστε το επιθυμητό όνομα και πιέστε ENTER.

Βλ. επίσης

- Δημιουργία ομάδας διπλής εξουσιοδότησης, σελίδα 101
- Σελίδα Ιδιότητες ζεύγους έναρξης σύνδεσης, σελίδα 91

15.5 Διαμόρφωση ομάδας διαχειριστών



Κυρίως παράθυρο >



Ομάδες χρηστών > καρτέλα **Ομάδες χρηστών**



Ομάδα

Σας επιτρέπει να προσθέσετε νέους χρήστες admin στην Ομάδα Admin, για να μετονομάσετε τους χρήστες admin και να τους καταργήσετε από την Ομάδα Admin.

Για να προσθέσετε έναν νέο χρήστη-διαχειριστή στην Ομάδα διαχειριστών:

1. Κάντε κλικ στο  ή δεξιό κλικ στην Ομάδα διαχειριστών και, στη συνέχεια, κάντε κλικ στο **Προσθήκη νέου χρήστη**.
Προστίθεται ένας νέος χρήστης-διαχειριστής στην Ομάδα διαχειριστών.
2. Στη σελίδα **Ιδιότητες χρήστη**, πληκτρολογήστε το όνομα του χρήστη και μια περιγραφή.
3. Το πλαίσιο ελέγχου **Απαιτείται αλλαγή κωδ. πρόσβ. από τον χρήστη κατά την επόμενη σύνδεση** είναι προεπιλεγμένο για όλους τους λογαριασμούς χρηστών που έχουν δημιουργηθεί πρόσφατα.
Πληκτρολογήστε τον κωδικό πρόσβασης σύμφωνα με τους κανόνες της πολιτικής που διέπει τη δημιουργία κωδικών πρόσβασης και επιβεβαιώστε τον κωδικό πρόσβασης.
4. Κάντε κλικ στο **Εφαρμογή** για να εφαρμόσετε τις ρυθμίσεις.
5. Κάντε κλικ στο  για να ενεργοποιήσετε τον κωδικό πρόσβασης.

Για να μετονομάσετε έναν χρήστη admin:

1. Κάντε δεξιό κλικ στον επιθυμητό χρήστη admin και κάντε κλικ στο **Μετονομασία**.
2. Πληκτρολογήστε το επιθυμητό όνομα και, στη συνέχεια, πιέστε το πλήκτρο ENTER.



3. Κάντε κλικ στο  για να ενεργοποιήσετε τις αλλαγές ονόματος χρήστη.

Για να καταργήσετε έναν χρήστη admin από την Ομάδα Admin:

- ▶ Κάντε δεξιό κλικ στον επιθυμητό χρήστη admin και κάντε κλικ στο **Κατάργηση**.
Ο χρήστης admin καταργείται από την Ομάδα Admin.

Σημείωση:

Μπορείτε να αφαιρέσετε τον χρήστη-διαχειριστή από την Ομάδα διαχειριστών μόνο εάν υπάρχουν και άλλοι χρήστες-διαχειριστές.

Εάν υπάρχει ένας μόνο χρήστης-διαχειριστής στην Ομάδα διαχειριστών, δεν μπορείτε να τον αφαιρέσετε.

Βλ. επίσης

- Σελίδα *Ομάδες χρηστών*, σελίδα 88
- Σελίδα *Ιδιότητες χρήστη*, σελίδα 90
- Πολιτική ισχυρού κωδικού πρόσβασης, σελίδα 99

15.6 Διαμόρφωση ρυθμίσεων LDAP



Κύριο παράθυρο >

Ομάδες χρηστών > καρτέλα **Ομάδες χρηστών** >



> καρτέλα

Δικαιώματα λειτουργίας

**Γνωστοποίηση!**

Μην εκχωρήσετε μια ομάδα LDAP σε διάφορες ομάδες χρηστών του BVMS. Αυτό ενδέχεται να οδηγήσει στην εκχώρηση μη επιθυμητών δικαιωμάτων στους συγκεκριμένους χρήστες.

**Γνωστοποίηση!**

Πληκτρολογήστε με ακρίβεια τις διαδρομές αναζήτησης. Τυχόν εσφαλμένες διαδρομές ενδέχεται να δυσχεράνουν την αναζήτηση ενός διακομιστή LDAP.

Μπορείτε να διαμορφώσετε ομάδες LDAP στις τυπικές ομάδες χρηστών.

Για να διαμορφώσετε ρυθμίσεις LDAP:

1. Κάντε κλικ στην καρτέλα **Ιδιότητες ομάδας χρηστών**.
2. Στο πεδίο **Ιδιότητες LDAP**, κάντε τις κατάλληλες ρυθμίσεις.

Για λεπτομερείς πληροφορίες σχετικά με τα διάφορα πεδία, ανατρέξτε στην ηλεκτρονική Βοήθεια για το σχετικό παράθυρο εφαρμογής.

15.7**Συσχέτιση μιας ομάδας LDAP**

Κύριο παράθυρο >

Ομάδες χρηστών > καρτέλα **Ομάδες χρηστών** >



> καρτέλα

Δικαιώματα λειτουργίας

Μπορείτε να συσχετίσετε μια ομάδα LDAP με μια ομάδα χρηστών του BVMS, προκειμένου να επιτρέψετε στους χρήστες της εν λόγω ομάδας LDAP την πρόσβαση στο Operator Client. Οι χρήστες της ομάδας LDAP διαθέτουν τα δικαιώματα πρόσβασης της ομάδας χρηστών όπου έχετε διαμορφώσει την ομάδα LDAP.

Κατά πάσα πιθανότητα, θα χρειαστείτε τη βοήθεια του Διαχειριστή συστημάτων πληροφορικής που είναι υπεύθυνος για το διακομιστή LDAP.

Μπορείτε να διαμορφώσετε ομάδες LDAP στις τυπικές ομάδες χρηστών ή Enterprise User Groups.

Για να συσχετίσετε μια ομάδα LDAP:

1. Κάντε κλικ στην καρτέλα **Ιδιότητες ομάδας χρηστών**.
2. Στο πεδίο **Ιδιότητες LDAP**, κάντε κλικ στο **Ρυθμίσεις**.
Θα εμφανιστεί το παράθυρο διαλόγου **Ρυθμίσεις διακομιστή LDAP**.
3. Εισαγάγετε τις ρυθμίσεις για τον δικό σας διακομιστή LDAP και κάντε κλικ στο **OK**.
Για λεπτομερείς πληροφορίες σχετικά με τα διάφορα πεδία, ανατρέξτε στην ηλεκτρονική Βοήθεια για το σχετικό παράθυρο εφαρμογής.

- ▶ Στη λίστα **Ομάδες LDAP**, κάντε διπλό κλικ σε μια ομάδα LDAP.
Αυτή η ομάδα LDAP εισάγεται στο πεδίο **Συσχετισμένη ομάδα LDAP**.

15.8**Διαμόρφωση δικαιωμάτων λειτουργίας**

Κύριο παράθυρο >

Ομάδες χρηστών > καρτέλα **Ομάδες χρηστών** >



> καρτέλα

Δικαιώματα λειτουργίας

- Μπορείτε να ορίσετε τα δικαιώματα λειτουργίας διαμόρφωσης, όπως ρυθμίσεις πρόσβασης ή περιβάλλοντος εργασίας χρήστη στο Ημερολόγιο.
- Δεν μπορείτε να αλλάξετε τις ρυθμίσεις αυτές για μια προεπιλεγμένη ομάδα χρηστών.
- Μπορείτε να διαμορφώσετε δικαιώματα λειτουργίας στις τυπικές ομάδες χρηστών.

Για λεπτομερείς πληροφορίες σχετικά με τα διάφορα πεδία, ανατρέξτε στην ηλεκτρονική Βοήθεια για το σχετικό παράθυρο εφαρμογής.

Βλ. επίσης

- *Σελίδα Ιδιότητες ομάδας χρηστών, σελίδα 89*
- *Σελίδα Λειτουργίες χειριστή, σελίδα 94*
- *Σελίδα Περιβάλλον χρήστη, σελίδα 96*

15.9

Διαμόρφωση δικαιωμάτων συσκευών



Κύριο παράθυρο > **Ομάδες χρηστών** > καρτέλα **Ομάδες χρηστών** > καρτέλα

Δικαιώματα συσκευής

Μπορείτε να ορίσετε τα δικαιώματα για όλες τις συσκευές της Λογικής δενδρικής δομής, ανεξάρτητα.

Αφού μετακινήσετε τις επιτρεπές συσκευές σε έναν φάκελο που δεν είναι επιτρεπτός για τη συγκεκριμένη ομάδα χρηστών, θα πρέπει να ορίσετε τα δικαιώματα του φακέλου αυτού για παροχή πρόσβασης στις συσκευές του.

- Δεν μπορείτε να αλλάξετε τις ρυθμίσεις αυτές για μια προεπιλεγμένη ομάδα χρηστών.
- Μπορείτε να διαμορφώσετε δικαιώματα συσκευής στις τυπικές ομάδες χρηστών.

Για λεπτομερείς πληροφορίες σχετικά με τα διάφορα πεδία, ανατρέξτε στην ηλεκτρονική Βοήθεια για το σχετικό παράθυρο εφαρμογής.

Βλ. επίσης

- *Σελίδα Λογική δενδρική δομή, σελίδα 94*
- *Σελίδα Δικαιώματα κάμερας, σελίδα 91*

Γλωσσάριο

Allegiant

Οικογένεια αναλογικών συστημάτων μεταγωγής μητρώου της Bosch

ANR

Αυτόματος ανεφοδιασμός δικτύου (ANR - Automated Network Replenishment). Ενσωματωμένη διαδικασία λογισμικού η οποία αντιγράφει δεδομένα βίντεο που λείπουν από έναν πομποδέκτη βίντεο στη συσκευή εγγραφής βίντεο δικτύου μετά από μια αστοχία δικτύου. Τα δεδομένα βίντεο που αντιγράφονται γεμίζουν ακριβώς το κενό που δημιουργήθηκε μετά την αστοχία δικτύου. Συνεπώς, ο πομποδέκτης χρειάζεται οποιοδήποτε είδος τοπικής αποθήκευσης. Η χωρητικότητα εγγραφής αυτής της τοπικής αποθήκευσης υπολογίζεται με τον ακόλουθο τύπο: (εύρος ζώνης δικτύου x εκτιμώμενο χρόνο που το δίκτυο παρέμεινε εκτός λειτουργίας + περιθώριο ασφαλείας) x (1 + 1/ ταχύτητα δημιουργίας αντιγράφων ασφαλείας). Αυτή η χωρητικότητα εγγραφής που προκύπτει απαιτείται, καθώς η συνεχής εγγραφή πρέπει να συνεχίζεται κατά τη διάρκεια της διαδικασίας αντιγραφής.

ASF

Αρκτικόλεξο του όρου Advanced Systems Format. Πρόκειται για ένα μορφότυπο ήχου και βίντεο πολυμέσων των Microsoft Windows.

ATM

Αρκτικόλεξο του όρου Automatic Teller Machine, δηλ. Μηχάνημα αυτόματων συναλλαγών.

ATM/γέφυρα POS της Bosch

Δέχεται συμβολοσειρές μέσω σειριακού καλωδίου/ θύρας COM και τις προωθεί μέσω καλωδίου Ethernet (TCP/IP). Οι συμβολοσειρές αυτές είναι συνήθως δεδομένα POS ή συναλλαγές από μηχανήματα ATM.

DNS

Αρκτικόλεξο του όρου Domain Name System. Ο διακομιστής DNS μετατρέπει μια διεύθυνση URL (π.χ. www.myDevice.com) σε μια διεύθυνση IP σε δίκτυα που χρησιμοποιούν το πρωτόκολλο TCP/IP.

DTP

Μια συσκευή DTP (Data Transform Processor) μετατρέπει τα σειριακά δεδομένα των συσκευών ATM σε καθορισμένη μορφή δεδομένων και τα αποστέλλει μέσω Ethernet στο BVMS. Απαιτείται να βεβαιωθείτε ότι το φίλτρο μετατροπής έχει οριστεί στη συσκευή DTP. Αυτή η εργασία πραγματοποιείται με ξεχωριστό λογισμικό από τον κατασκευαστή της συσκευής DTP.

DVR

Ψηφιακή συσκευή εγγραφής βίντεο

Enterprise User Group

Το Enterprise User Group είναι μια ομάδα χρηστών που έχει διαμορφωθεί σε έναν Enterprise Management Server. Το Enterprise User Group καθορίζει τους χρήστες που είναι εξουσιοδοτημένοι να έχουν πρόσβαση σε πολλαπλούς υπολογιστές Management Server ταυτόχρονα. Καθορίζει τα δικαιώματα λειτουργίας που διατίθενται σε αυτούς τους χρήστες.

Hotspot

Εικονίδιο ευαίσθητο στο ποντίκι επάνω σε χάρτη. Η διαμόρφωση των hotspot πραγματοποιείται στο Configuration Client. Hotspot μπορούν να είναι, για παράδειγμα, κάμερες, ρελέ, είσοδοι. Ο χειριστής το χρησιμοποιεί για τον εντοπισμό και την επιλογή μιας συσκευής σε ένα κτίριο. Εάν είναι διαμορφωμένα, τα hotspot εμφανίζονται με ένα χρώμα φόντου και αναβοσβήνουν, όταν παρουσιαστεί συγκεκριμένο συμβάν κατάστασης ή συναγερμός.

IQN

Αρκτικόλεξο του όρου iSCSI Qualified Name. Το όνομα εκκινήτη σε μορφή IQN χρησιμοποιείται για τον εφοδιασμό με διευθύνσεις τόσο για τους εκκινήτες iSCSI όσο και για τους προορισμούς. Με τη χαρτογράφηση IQN, μπορείτε να δημιουργήσετε μια ομάδα εκκινήτων που ελέγχει την πρόσβαση στα LUN σε έναν προορισμό iSCSI και μπορείτε να εγγράψετε τα ονόματα εκκινήτη κάθε κωδικοποιητή και του VRM σε αυτήν την ομάδα εκκινήτων. Μόνο οι συσκευές των οποίων τα ονόματα εκκινήτη έχουν προστεθεί σε μια ομάδα εκκινήτων επιτρέπεται να έχουν πρόσβαση σε ένα LUN. Βλ. LUN και βλ. iSCSI.

iSCSI

Αρκτικόλεξο του όρου Internet Small Computer System Interface. Πρόκειται για ένα πρωτόκολλο που διαχειρίζεται την αποθήκευση μέσω δικτύου TCP/IP. Το iSCSI επιτρέπει την πρόσβαση στα αποθηκευμένα δεδομένα από οποιοδήποτε σημείο του δικτύου. Ειδικά με την έλευση του Gigabit Ethernet, είναι πλέον οικονομικώς προσιτή η σύνδεση διακομιστών αποθήκευσης iSCSI απλώς ως απομακρυσμένων σκληρών δίσκων σε ένα δίκτυο υπολογιστών. Στην ορολογία iSCSI, ο διακομιστής που παρέχει αποθηκευτικούς πόρους ονομάζεται "προορισμός iSCSI", ενώ ο υπολογιστής-πελάτης που συνδέεται με το διακομιστή και έχει πρόσβαση στους πόρους του διακομιστή ονομάζεται "εκκινητής iSCSI".

LDAP

Αρκτικόλεξο του όρου Lightweight Directory Access Protocol. Πρόκειται για ένα πρωτόκολλο δικτύου που εκτελείται μέσω TCP/IP και επιτρέπει την πρόσβαση σε καταλόγους. Ένας κατάλογος μπορεί να είναι για παράδειγμα μια λίστα ομάδων χρηστών και τα δικαιώματα πρόσβασής τους. Το Bosch Video Management System χρησιμοποιεί το LDAP για να έχει πρόσβαση στις ίδιες ομάδες χρηστών με τα MS Windows ή άλλο εταιρικό σύστημα διαχείρισης χρηστών.

MOV

Η προέκταση αρχείου της προεπιλεγμένης μορφής αρχείου που χρησιμοποιείται από το πρόγραμμα QuickTime Player της Apple.

POS

Αρκτικόλεξο του όρου Point Of Sale, δηλ. σημείο πωλήσεων.

ROI

Περιοχή ενδιαφέροντος. Η προβλεπόμενη χρήση του ROI είναι η εξοικονόμηση εύρους ζώνης κατά τη μεγέθυνση κάποιου τμήματος της εικόνας κάμερας με σταθερή κάμερα HD. Αυτό το τμήμα συμπεριφέρεται όπως μια κάμερα PTZ.

TCP/IP

Αρκτικόλεξο του όρου Transmission Control Protocol / Internet Protocol. Γνωστό και ως πρωτόκολλα της ακολουθίας προγραμμάτων Internet Protocol. Σύνολο πρωτοκόλλων επικοινωνίας που χρησιμοποιούνται για τη μετάδοση δεδομένων μέσω δικτύου IP.

UDP

Ακρωνύμιο του όρου User Datagram Protocol. Χρήση πρωτοκόλλου χωρίς σύνδεση για την ανταλλαγή δεδομένων μέσω δικτύου IP. Το UDP είναι πιο αποτελεσματικό από το TCP για τη μετάδοση βίντεο, λόγω των χαμηλότερων επιβαρύνσεων του δικτύου.

unmanaged site

Στοιχείο του Δένδρου συσκευών στο BVMS που μπορεί να περιέχει συσκευές δικτύου βίντεο όπως Ψηφιακές συσκευές εγγραφής βίντεο (DVR). Αυτές οι συσκευές δεν διαχειρίζονται από το Management Server του συστήματός σας. Ο χρήστης του Operator Client μπορεί να συνδεθεί στις συσκευές ενός unmanaged site κατόπιν αιτήματος.

VIDOS NVR

Αρκτικόλεξο του όρου VIDOS Network Video Recorder. Πρόκειται για λογισμικό που αποθηκεύει τα δεδομένα ήχου και βίντεο από κωδικοποιητές IP σε μια συστοιχία δίσκων RAID 5 ή σε οποιοδήποτε άλλο σύστημα αποθήκευσης. Το VIDOS NVR παρέχει λειτουργίες για την αναπαραγωγή και την ανάκτηση εγγεγραμμένου βίντεο. Μπορείτε να ενσωματώσετε στο Bosch Video Management System κάμερες που είναι συνδεδεμένες σε υπολογιστή VIDOS NVR.

VRM

Αρκτικόλεξο του όρου Video Recording Manager. Πακέτο λογισμικού στο Bosch Video Management System, το οποίο διαχειρίζεται την αποθήκευση δεδομένων βίντεο (MPEG-4 SH++, H.264 και H.265) με δεδομένα και μετα-δεδομένα ήχου σε συσκευές iSCSI στο δίκτυο. Το VRM τηρεί μια βάση δεδομένων που περιέχει τις πληροφορίες των πόρων εγγραφής και μια λίστα με τις σχετικές μονάδες αποθήκευσης iSCSI. Το VRM υλοποιείται με τη μορφή υπηρεσίας που εκτελείται σε έναν υπολογιστή του δικτύου Bosch Video Management System. Το VRM δεν αποθηκεύει το ίδιο δεδομένα βίντεο, αλλά διανέμει δυνατότητες αποθήκευσης σε συσκευές iSCSI στους κωδικοποιητές, ενώ διαχειρίζεται την ισοστάθμιση φορτίου μεταξύ πολλαπλών συσκευών iSCSI. Το VRM μεταδίδει ροές αναπαραγωγής από το iSCSI στα Operator Client.

αποκωδικοποιητής

Αλλάζει μια ψηφιακή ροή σε αναλογική ροή.

Αποστρέβλωση

Η χρήση λογισμικού για τη μετατροπή μιας κυκλικής εικόνας από φακό fisheye με ακτινική παραμόρφωση σε ορθογώνια εικόνα για κανονική προβολή (dewarping είναι η διόρθωση της παραμόρφωσης).

Δεδομένα κειμένου

Δεδομένα ενός POS (σημείο πώλησης) ή ATM (μηχάνημα ανάληψης μετρητών) όπως π.χ. ημερομηνία και ώρα ή αριθμός τραπεζικού λογαριασμού, τα οποία αποθηκεύονται μαζί με τα αντίστοιχα δεδομένα βίντεο για την παροχή επιπρόσθετων πληροφοριών προς αξιολόγηση.

Δενδρική δομή συσκευών

Ιεραρχική λίστα με όλες τις διαθέσιμες συσκευές στο σύστημα.

Δέσμη ενεργειών εντολών

Μακροεντολές τις οποίες ο Διαχειριστής μπορεί να προγραμματίσει για να δομήσει μια αυτόματη ενέργεια, όπως π.χ. τοποθέτηση μιας κάμερας PTZ σε συγκεκριμένη θέση ή αποστολή email. Για αυτήν τη δέσμη λειτουργιών, το Bosch Video Management System παρέχει ένα συγκεκριμένο σύνολο εντολών. Οι δέσμες ενεργειών εντολών υποδιαιρούνται σε Δέσμες ενεργειών πελάτη και Δέσμες ενεργειών διακομιστή. Οι Δέσμες ενεργειών πελάτη χρησιμοποιούνται σε σταθμούς εργασίας Client για την εκτέλεση συγκεκριμένων εργασιών οι οποίες είναι δυνατό να εκτελεστούν σε ένα σταθμό εργασίας Client. Οι Δέσμες ενεργειών διακομιστή εκτελούνται αυτόματα σε περίπτωση που θα ενεργοποιηθεί ένα συμβάν στο σύστημα. Οι δέσμες αυτές δέχονται ορίσματα που παρέχονται από το συμβάν, όπως π.χ. ημερομηνία και ώρα. Μια δέσμη ενεργειών εντολών είναι δυνατό να αποτελείται από περισσότερες της μίας μικρές δέσμες ενεργειών. Μπορείτε να δημιουργήσετε μια δέσμη ενεργειών εντολών με τη βοήθεια των παρακάτω γλωσσών προγραμματισμού: C#, VB.Net. Οι δέσμες ενεργειών εντολών εκτελούνται σε απάντηση συμβάντων ή συναγερωμένων αυτόματα σύμφωνα με ένα χρονοδιάγραμμα (δέσμες ενεργειών διακομιστή μόνον), μη αυτόματα μέσα από τη λογική δενδρική δομή ή μη αυτόματα από εικονίδια ή πάνω σε χάρτες.

Δευτερεύον VRM

Λογισμικό στο περιβάλλον BVMS. Διασφαλίζεται ότι η εγγραφή που πραγματοποιήθηκε από ένα ή πολλά πρωτεύοντα VRM θα εκτελείται επιπλέον και ταυτόχρονα σε άλλη συσκευή iSCSI προορισμού. Οι ρυθμίσεις εγγραφής ενδέχεται να αποκλίνουν από τις ρυθμίσεις του πρωτεύοντος VRM.

Διόρθωση παραμόρφωσης άκρου

Διόρθωση παραμόρφωσης που εκτελείται στην ίδια την κάμερα.

διπλή εξουσιοδότηση

Πολιτική ασφαλείας, σύμφωνα με την οποία απαιτείται η έναρξη σύνδεσης δύο χρηστών στο Operator Client. Και οι δύο χρήστες πρέπει να ανήκουν σε μια κανονική ομάδα χρηστών Bosch Video Management System. Αυτή η ομάδα χρηστών (ή αυτές οι ομάδες χρηστών, εάν οι χρήστες είναι μέλη διαφορετικών ομάδων χρηστών) πρέπει να είναι μέρος(η) μιας ομάδας διπλής εξουσιοδότησης. Μια ομάδα διπλής εξουσιοδότησης έχει τα δικά της δικαιώματα πρόσβασης μέσα στο Bosch Video Management System. Αυτή η ομάδα διπλής εξουσιοδότησης θα πρέπει να έχει περισσότερα δικαιώματα πρόσβασης απ' ό τι η κανονική ομάδα χρηστών στην οποία ανήκει ο χρήστης. Παράδειγμα: Ο Χρήστης A είναι μέλος μιας ομάδας χρηστών με την ονομασία Ομάδα A. Ο Χρήστης B είναι μέλος της Ομάδας B. Επιπλέον, έχει διαμορφωθεί μια ομάδα διπλής εξουσιοδότησης, με την Ομάδα A και Ομάδα B ως μέλη της. Για τους χρήστες της Ομάδας A, η διπλή εξουσιοδότηση είναι προαιρετική, ενώ για τους χρήστες της Ομάδας B είναι υποχρεωτική. Όταν ο Χρήστης A κάνει έναρξη σύνδεσης, θα εμφανιστεί ένα δεύτερο παράθυρο διαλόγου για επιβεβαίωση της έναρξης σύνδεσης. Σε αυτό το παράθυρο διαλόγου, ένας δεύτερος χρήστης μπορεί να κάνει έναρξη σύνδεσης, εάν είναι διαθέσιμος. Σε αντίθετη περίπτωση, ο Χρήστης A μπορεί να συνεχίσει και να εκκινήσει το Operator Client. Στη συνέχεια θα έχει μόνο τα δικαιώματα πρόσβασης της Ομάδας A. Όταν κάνει έναρξη σύνδεσης ο Χρήστης B, θα εμφανιστεί πάλι ένα δεύτερο παράθυρο διαλόγου για έναρξη σύνδεσης. Σε αυτό το παράθυρο διαλόγου, ένας δεύτερος χρήστης θα πρέπει να κάνει έναρξη σύνδεσης. Σε αντίθετη περίπτωση, ο Χρήστης B δε θα μπορεί να εκκινήσει το Operator Client.

Εικόνα αναφοράς

Μια εικόνα αναφοράς συγκρίνεται διαρκώς με την τρέχουσα εικόνα βίντεο. Εάν η τρέχουσα εικόνα βίντεο διαφέρει από την εικόνα αναφοράς στις επισημασμένες περιοχές, ενεργοποιείται συναγερμός. Με τον τρόπο αυτό, μπορείτε να αντιληφθείτε μια μη εξουσιοδοτημένη παρέμβαση που αλλιώς δεν θα γινόταν αντιληπτή, π.χ. μια στρέψη της κάμερας.

Εικονική είσοδος

Χρησιμοποιείται για την προώθηση συμβάντων από συστήματα τρίτων κατασκευαστών στο Bosch Video Management System.

Εφεδρικό VRM

Λογισμικό στο περιβάλλον BVMS. Αναλαμβάνει την εργασία του εκχωρημένου πρωτεύοντος VRM ή του δευτερεύοντος VRM σε περίπτωση αστοχίας.

Θύρα

1) Σε συσκευές Η/Υ και τηλεπικοινωνιών, η θύρα είναι γενικά μια υποδοχή σύνδεσης με κάποια άλλη συσκευή, συνήθως μέσω καλωδίου με βύσματα. Συνήθως, οι προσωπικοί Η/Υ διαθέτουν μία ή περισσότερες σειριακές θύρες και μία παράλληλη θύρα. 2) Στον προγραμματισμό, η θύρα είναι ένα "λογικό σημείο σύνδεσης" και συγκεκριμένα, κατά τη χρήση του πρωτοκόλλου TCP/IP, αποτελεί τον τρόπο με τον οποίο ένα πρόγραμμα-πελάτης καθορίζει ένα συγκεκριμένο πρόγραμμα-διακομιστή σε έναν Η/Υ σε ένα δίκτυο. Οι υψηλότερου επιπέδου εφαρμογές που χρησιμοποιούν το πρωτόκολλο TCP/IP, όπως π.χ. το πρωτόκολλο Web, το Hypertext Transfer Protocol κ.λπ., διαθέτουν θύρες με προεκχωρημένους αριθμούς. Αυτές λέγονται "γνωστές θύρες" (well-known port) και εκχωρούνται από την Διαδικτυακή Αρχή Εκχωρημένων Αριθμών (Internet Assigned Numbers Authority, IANA). Στις υπόλοιπες διεργασίες εφαρμογών εκχωρούνται αριθμοί θυρών με δυναμικό τρόπο για κάθε σύνδεση. Όταν μια υπηρεσία (πρόγραμμα-διακομιστής) εκκινείται αρχικά, συνδέεται με τον εκχωρημένο σε αυτήν αριθμό θύρας. Εάν ένα πρόγραμμα-πελάτης θέλει να χρησιμοποιήσει τη συγκεκριμένη υπηρεσία, θα πρέπει κι αυτό να ζητήσει τη σύνδεσή του με τον ίδιο εκχωρημένο αριθμό θύρας. Οι αριθμοί θύρας κυμαίνονται από 0 έως 65535. Οι θύρες 1 έως 1023 είναι δεσμευμένες για χρήση από ορισμένες προνομιακές υπηρεσίες. Για την υπηρεσία HTTP, η

θύρα 80 έχει οριστεί ως προεπιλογή και δεν χρειάζεται να καθοριστεί αυτή στο ενιαίο αναγνωριστικό πόρου (Uniform Resource Locator, URL).

Κάμερα PTZ

Κάμερα με λειτουργίες οριζόντιας/ κατακόρυφης μετατόπισης και ζουμ.

κλειδί ενεργοποίησης

Αριθμός που χρειάζεται ο χρήστης για να ενεργοποιήσει τις άδειες που αγοράστηκαν. Λαμβάνετε το Κλειδί ενεργοποίησης μόλις πληκτρολογήσετε τον Αριθμό εξουσιοδότησης στη Διαχείριση αδειών λογισμικού του συστήματος ασφαλείας της Bosch.

Κωδικοποιητής

Μετατρέπει μια αναλογική ροή σε ψηφιακή, π.χ. για την ενσωμάτωση αναλογικών καμερών σε ένα ψηφιακό σύστημα όπως είναι το Bosch Video Management System. Μερικοί κωδικοποιητές μπορούν να έχουν τοπικό σύστημα αποθήκευσης, όπως π.χ. κάρτα μνήμης ή εξωτερική μονάδα μνήμης USB ή μπορούν να αποθηκεύουν τα δεδομένα βίντεο σε συσκευές iSCSI. Οι κάμερες IP διαθέτουν έναν ενσωματωμένο κωδικοποιητή.

Λειτουργία Ζωντανού βίντεο

Λογική δενδρική δομή

Πρόκειται για μια δενδρική δομή με προσαρμοσμένη διάρθρωση όλων των συσκευών. Η Λογική δενδρική δομή χρησιμοποιείται στο Operator Client για την επιλογή καμερών και άλλων συσκευών. Στο Configuration Client, η "Πλήρης λογική δενδρική δομή" διαμορφώνεται (στη σελίδα "Χάρτες και δομή") και προσαρμόζεται για κάθε ομάδα χρηστών (στη σελίδα "Ομάδες χρηστών").

Λογικός αριθμός

Οι λογικοί αριθμοί είναι μοναδικά αναγνωριστικά που εκχωρούνται σε κάθε συσκευή του συστήματος, για ευκολία παραπομπής. Οι λογικοί αριθμοί είναι μοναδικοί μόνο εντός ενός συγκεκριμένου τύπου συσκευής. Τυπική χρήση των λογικών αριθμών είναι οι δέσμες ενεργειών εντολών.

Μητρώο καταγραφής

Περιέχει καταγραφές όλων των συμβάντων στο Bosch Video Management System.

ομάδα μόνιτορ

Σύνολο μόνιτορ που είναι συνδεδεμένα σε αποκωδικοποιητές. Η ομάδα μόνιτορ μπορεί να χρησιμοποιηθεί για τη διεκπεραίωση συναγερμών σε μια δεδομένη φυσική περιοχή. Για παράδειγμα, μια εγκατάσταση με τρεις ξεχωριστές αίθουσες ελέγχου ενδέχεται να διαθέτει τρεις ομάδες μόνιτορ. Τα μόνιτορ μιας ομάδας μόνιτορ είναι λογικά διαμορφωμένα σε σειρές και στήλες και μπορείτε να τα ρυθμίσετε σε διαφορετικές διατάξεις, π.χ. πλήρη οθόνη ή τετραπλή προβολή.

Ομάδα χρηστών

Οι ομάδες χρηστών χρησιμοποιούνται για τον καθορισμό κοινών χαρακτηριστικών χρηστών, όπως π.χ. άδειες, δικαιώματα και προτεραιότητα ΡΤΖ. Αποκτώντας την ιδιότητα του μέλους μιας ομάδας, ένας χρήστης αυτόματα λαμβάνει όλα τα χαρακτηριστικά της ομάδας.

Πανοραμική κάμερα

Κάμερα με οπτική γωνία 360° ή 180°.

παράκαμψη/κατάργηση παράκαμψης

Παρακάμπτω μια συσκευή σημαίνει ότι αγνώ τυχόν συναγερμούς που θα ενεργοποιηθούν ενδεχομένως, συνήθως στη διάρκεια ορισμένων ελαφρυντικών περιστάσεων, όπως η συντήρηση. Καταργώ παράκαμψη σημαίνει ότι παύω να τους αγνώ.

Παρακολούθηση δικτύου

Μέτρηση τιμών που αφορούν το δίκτυο και αξιολόγησή τους σε σύγκριση με διαμορφώσιμα κατώφλια.

Πλαίσιο εικόνας

Χρησιμοποιείται για την προβολή ζωντανού και εγγεγραμμένου βίντεο από μία μόνο κάμερα, ένα χάρτη ή ένα αρχείο HTML.

Πύλη ροής βίντεο (VSG)

Εικονική συσκευή που επιτρέπει την ενσωμάτωση καμερών Bosch, καμερών ONVIF, καμερών JPEG, κωδικοποιητές RTSP.

Σταθμός εργασίας

Στο περιβάλλον BVMS: Ένας υπολογιστής αποκλειστικής χρήσης εκεί όπου είναι εγκατεστημένο το Operator Client. Αυτός ο

υπολογιστής διαμορφώνεται ως σταθμός εργασίας στο Configuration Client για την ενεργοποίηση συγκεκριμένων λειτουργιών.

Συναγερμός

Συμβάν που έχει διαμορφωθεί για τη δημιουργία ενός συναγερμού. Πρόκειται για μια ειδική κατάσταση (ανιχνεύθηκε κίνηση, κάποιος πάτησε το κουδούνι της εξώπορτας, το σήμα χάθηκε, κ.λπ.) η οποία απαιτεί την άμεση προσοχή σας. Ένας συναγερμός μπορεί να προκαλέσει την εμφάνιση ζωντανού βίντεο, βίντεο αναπαραγωγής, σχεδίου δράσης, ιστοσελίδας ή χάρτη.

Χρόνος παραμονής

Προκαθορισμένο χρονικό διάστημα κατά το οποίο μια κάμερα εμφανίζεται σε ένα παράθυρο εικόνας, μετά την εκπνοή του οποίου εμφανίζεται η επόμενη κάμερα στο πλαίσιο μιας αλληλουχίας καμερών.

Ευρετήριο

Σύμβολα

αλλαγή διεύθυνσης IP	71	ενεργοποίηση	27
αλλαγή διεύθυνσης δικτύου	71	διαμόρφωση	27
αλλαγή κωδικού πρόσβασης	46, 64, 69	καθυστερημένη	27
αλληλουχία	78	καθυστέρηση	32
αλληλουχία καμερών	76, 78, 80	προηγούμενη διαμόρφωση	28
απαιτήσεις συστήματος	11	ενημέρωση	
Αποκωδ/τής BVIP	65	δυνατότητες συσκευής	65
αποκωδικοποιητής BVIP		εντολές μενού	31
προσθήκη	44, 57	εξαγωγή	
αποκωδικοποιητής:κωδικός πρόσβασης προορισμού	58, 69	ASF	95
απουσία δραστηριότητας	34	εύρεση	
Αριθμός εμπορικού τύπου	33	πληροφορίες στη Βοήθεια	7
αρχεία HTML	76	ζώνη ώρας	60, 61
αυτόματη αποσύνδεση	34	ηλεκτρονική Βοήθεια εφαρμογής	7
αυτόματη επανεκκίνηση	27	καθολικός προεπιλεγμένος κωδικός πρόσβασης	27
αυτόματη επανέναρξη σύνδεσης	27	καθυστερημένη ενεργοποίηση	27
βοήθεια	7, 8	καθυστέρηση, ενεργοποίηση με	32
γλώσσα		κάμερα PTZ	84, 86
Configuration Client	34	Alliegiant	84
Operator Client	89	κάμερα θόλου	84, 86
γύρος καμερών	76, 78, 80	Κάμερες HD	96
Δ/νση IP		κατάργηση προκαθορισμένων θέσεων	86
διπλότυπες	33	κενός κωδικός πρόσβασης	27
Δελτία δεδομένων	11	Κωδικοποιητής	
δεν υπάρχει κωδικός πρόσβασης	27	Ιστοσελίδα	64
Δενδρική δομή συσκευών	76	Κωδικοποιητής BVIP	65
Δέσμη ενεργειών εντολών	76	προσθήκη	43, 57
Δευτερεύον VRM	53	κωδικός πρόσβασης	46, 64, 69
Διακομιστής διαχείρισης	11	κωδικός πρόσβασης προορισμού	58, 69
διεύθυνση IP		λειτουργία πολλών οθονών	96
αλλαγή	71	Λογική δενδρική δομή	79
διεύθυνση δικτύου		λόγος διαστάσεων 16/9	96
αλλαγή	71	Μονάδες I/O	35
δικαιώματα	76, 79	ο κωδικός πρόσβασης λείπει	27
Δικανική αναζήτηση	41	ομάδα αναλογικών οθονών	35
Δίκτυο διακομιστή	60, 61, 62	πανοραμική κάμερα	
Δίκτυο διακομιστών	60	τρόποι προβολής	15
διπλή εξουσιοδότηση	91	Περιοχή ενδιαφέροντος	92
διπλότυπες διευθύνσεις IP	33	περιφερειακή συσκευή	35
δυνατότητες συσκευής		Πίνακας εγγραφής	83
ενημέρωση	65	Πλαίσιο συσκευών	76
εικονική είσοδος	35	Πληκτρολόγιο CCTV	50
εκτύπωση της Βοήθειας	8	Πληκτρολόγιο DCZ	50
έλεγχος ταυτότητας	67	Πληκτρολόγιο IntuiKey	50
		Πληκτρολόγιο IntuiKey της Bosch	41
		Πληκτρολόγιο KBD Universal XF	41
		πολλαπλή επιλογή	79
		προεπιλεγμένη διεύθυνση IP	33

προεπιλεγμένος κωδικός πρόσβασης	27	D	
προηγούμενη διαμόρφωση	28	DCZ keyboard	50
πρόσβαση στη Βοήθεια	7	delete user	90
προσθήκη unmanaged site	60, 62	Device Tree	35, 54
προσθήκη VRM	51	E	
προσθήκη αποκωδικοποιητή BVIP	44, 57	encoding on NVRs	35, 54
προσθήκη κωδικοποιητή BVIP	43, 45, 57, 66	export	
προσθήκη μη διαχειριζόμενης τοποθεσίας	60	configuration data	29
Προτιμήσεις εγγραφής	74	F	
Πρωτεύον VRM	53	filtering	35, 77, 83, 89
σάρωση		finding	
Κωδικοποιητές	36	devices	35, 77, 83, 89
κωδικοποιητές μόνο για ζωντανό βίντεο και με τοπικό σύστημα αποθήκευσης	36	H	
κωδικοποιητές τοπικού συστήματος αποθήκευσης	36	hotspot	76
σε όλα τα υποδίκτυα	34	K	
σε υποδίκτυα	34	KBD Universal XF keyboard	35
σάρωση για διευθύνσεις IP σε διένεξη	33	N	
Σημειώσεις έκδοσης	11	new DiBos devices	40, 41
συσκευές χωρίς προστασία με κωδικό πρόσβασης	27	NVR	11
συσκευή BVIP		O	
Ιστοσελίδα	64	offline	90
κωδικός πρόσβασης	46, 64, 69	Operator Client	79
συσκευή DiBos	35	P	
συσκευή email	35	password change	90
συσκευή POS ATM	35	R	
συσκευή SMS	35	remove user	90
συσκευή μητρώου Allegiant	35	ROI	92
συσκευή παρακολούθησης δικτύου	35	U	
Σύστημα διαχείρισης βίντεο Bosch		user	
Ηλεκτρονική βοήθεια	7	delete	90
τρόποι προβολής πανοραμικής κάμερας	15	remove	90
χάρτες	76	V	
ψηφιακή συσκευή εγγραφής βίντεο	35	Video Streaming Gateway	35
ψηφιακό πληκτρολόγιο	50	VRM	
A		Δευτερεύον	53
Allegiant		προσθήκη	51
Εξομίωση CCL	35	Πρωτεύον	53
κάμερα PTZ	84		
ASF	95		
B			
Bosch IntuiKey Keyboard	35, 50		
BVIP encoder:add	45, 66		
C			
change password	90		
configuration data			
export	29		



Bosch Security Systems B.V.

Torenallee 49
5617 BA Eindhoven
Netherlands

www.boschsecurity.com

© Bosch Security Systems B.V., 2019