



**BOSCH**

# **BVMS**

**pl**

Configuration Manual



## Spis treści

<b>1</b>	<b>Korzystanie z Pomocy</b>	<b>7</b>
1.1	Wyszukiwanie informacji	7
1.2	Drukowanie Pomocy	7
<b>2</b>	<b>Wstęp</b>	<b>9</b>
<b>3</b>	<b>Ogólne informacje o systemie</b>	<b>11</b>
3.1	Wymagania sprzętowe	11
3.2	Wymagania w zakresie oprogramowania	11
3.3	Wymagania licencyjne	11
<b>4</b>	<b>Pojęcia</b>	<b>12</b>
4.1	Bosch VMS Viewer	12
4.2	Założenia projektowe systemu BVMS	13
4.2.1	Jeden system Management Server	13
4.2.2	Niezarządzana lokalizacja	14
4.3	Tryby podglądu kamery panoramicznej	15
4.3.1	Kamera panoramiczna 360° do montażu podłogowego lub sufitowego	16
4.3.2	Kamera panoramiczna 180° do montażu podłogowego lub sufitowego	18
4.3.3	Kamera panoramiczna 360° do montażu ściennego	19
4.3.4	Kamera panoramiczna 180° do montażu ściennego	20
4.3.5	Przycięty widok w kamerze panoramicznej	21
4.4	Tunelowanie SSH	22
<b>5</b>	<b>Rozpoczęcie pracy</b>	<b>23</b>
5.1	Instalacja programu do podglądu BVMS	23
5.2	Uruchomienie programu BVMS Viewer Configuration Client	23
5.3	Aktywacja licencji na oprogramowanie	23
5.3.1	Uzyskanie sygnatury komputera	24
5.3.2	Uzyskanie klucza aktywacji	24
5.3.3	Aktywacja systemu	25
5.4	Przygotowywanie urządzeń	25
5.5	Wybieranie wersji językowej modułu Configuration Client	25
5.6	Wybieranie wersji językowej modułu Operator Client	25
5.7	Skanowanie w poszukiwaniu urządzeń	26
<b>6</b>	<b>Zarządzanie danymi konfiguracyjnymi</b>	<b>27</b>
6.1	Uaktywnienie konfiguracji roboczej	27
6.2	Uaktywnienie konfiguracji	28
6.3	Eksportowanie danych konfiguracyjnych	28
6.4	Importowanie danych konfiguracyjnych	29
<b>7</b>	<b>Globalne okna systemu Configuration Client</b>	<b>31</b>
7.1	Polecenia menu	31
7.2	Okno dialogowe Manager uaktywnienia (menu System)	31
7.3	Okno dialogowe Uaktywnij konfigurację (menu System)	32
7.4	Okno dialogowe Inicjujące skanowanie urządzeń (menu Sprzęt)	32
7.5	Okno dialogowe sprawdzania licencji (menu Narzędzia)	33
7.6	Okno dialogowe Manager licencji (menu Narzędzia)	33
7.7	Okno dialogowe Opcje (menu Ustawienia)	33
<b>8</b>	<b>strona Urządzenia</b>	<b>35</b>
8.1	Dodawanie urządzenia	35
8.2	strona DiBos	37
8.2.1	Dodawanie systemu DiBos poprzez skanowanie	37

8.2.2	strona Ustawienia	38
8.2.3	strona Kamery	38
8.2.4	strona Wejścia	38
8.2.5	strona Przekażniki	38
8.3	Strona DVR (cyfrowego rejestratora wizyjnego)	39
8.3.1	Dodawanie urządzenia DVR poprzez skanowanie	39
8.3.2	Dodanie okna dialogowego DVR	39
8.3.3	Karta Ustawienia	40
8.3.4	Karta Kamery	40
8.3.5	Karta wejść	40
8.3.6	Karta Przekażniki	40
8.3.7	Konfiguracja zintegrowanego rejestratora DVR	40
8.4	strona Stacja robocza	41
8.4.1	Ręczne dodawanie stacji roboczej	41
8.4.2	strona Ustawienia	42
8.5	Strona Odbiorniki	43
8.5.1	Ręczne dodawanie nadajnika/dekoder	43
8.5.2	Okno dialogowe Edytuj nadajnik/odbiornik	44
8.5.3	Zmiana hasła nadajnika/dekoder (Zmień hasło / Wprowadź hasło)	46
8.5.4	Profil odbiornika	47
8.5.5	Wyświetl. na monitorze	47
8.5.6	Usuń logo dekodera	47
8.6	Strona Ściana monitorów	48
8.6.1	Ręczne dodawanie ściany monitorów	48
8.7	Strona Przypisz klawiaturę	49
8.8	strona Urządzenia VRM	50
8.8.1	Dodawanie urządzeń VRM poprzez skanowanie:	50
8.8.2	Ręczne dodawanie podstawowego lub pomocniczego urządzenia VRM	52
8.8.3	Edytowanie urządzenia VRM	53
8.8.4	Zapis szyfrowany na urządzeniach VRM	54
8.8.5	Dodawanie urządzeń VSG poprzez skanowanie	54
8.9	Strona Bosch Encoder / Decoder (Nadajnik/odbiornik firmy Bosch)	55
8.10	strona Tylko podgląd bieżący i lokalna pamięć masowa	55
8.10.1	Dodawanie urządzeń podglądu bieżącego poprzez skanowanie	55
8.10.2	Ręczne dodawanie nadajnika/dekoder	56
8.10.3	Dostarczanie hasła docelowego dla dekodera (Uwierzytelnij...)	57
8.11	strona Lokalne urządzenia pamięci masowej	57
8.12	Strona Unmanaged Site	58
8.12.1	Ręczne dodawanie lokalizacji unmanaged site	59
8.12.2	Importowanie niezarządzanych lokalizacji	59
8.12.3	Strona Unmanaged Site	59
8.12.4	Dodawanie niezarządzanego urządzenia sieciowego	60
8.12.5	Konfigurowanie strefy czasowej	61
<b>9</b>	<b>Strona Bosch Encoder / Decoder / Camera (Nadajnik/odbiornik/kamera firmy Bosch)</b>	<b>62</b>
9.1	Dodawanie nadajnika udostępniającego tylko podgląd bieżący	63
9.2	Dodawanie nadajnika z pamięcią lokalną	63
9.3	Edytowanie nadajnika	63
9.3.1	Szyfrowanie obrazu wizyjnego na żywo (Edytuj nadajnik)	63
9.3.2	Aktualizacja informacji o funkcjach urządzenia (Edytuj nadajnik)	64

9.3.3	Okno dialogowe Edytuj nadajnik/odbiornik	65
9.4	Zarządzanie sprawdzaniem autentyczności	66
9.4.1	Konfigurowanie uwierzytelniania	66
9.4.2	Przesyłanie certyfikatu	66
9.4.3	Pobieranie certyfikatu	67
9.4.4	Instalowanie certyfikatu na stacji roboczej	67
9.5	Dostarczanie hasła docelowego dla dekodera (Uwierzytelnij...)	67
9.6	Zmiana hasła nadajnika/dekodera (Zmień hasło / Wprowadź hasło)	68
9.7	Odzyskiwanie zapisów z wymienianego nadajnika (Tworzenie powiązań z zapisami poprzednika)	69
9.8	Konfigurowanie nadajników/odbiorników	70
9.8.1	Konfiguracja wielu nadajników / odbiorników	70
9.8.2	Strona Zarządzanie zapisem	71
9.8.3	Strona Preferencje zapisu	72
9.9	Konfigurowanie trybu Multicast	72
<b>10</b>	<b>Karta Mapy i struktura</b>	<b>74</b>
10.1	Okno dialogowe Budowa sekwencji	75
10.2	Okno dialogowe Dodaj sekwencję	76
10.3	Okno dialogowe Dodaj krok sekwencji	76
<b>11</b>	<b>Konfigurowanie okna Drzewo logiczne</b>	<b>77</b>
11.1	Konfigurowanie okna Drzewo logiczne	77
11.2	Dodawanie urządzenia do okna Drzewo logiczne	77
11.3	Usuwanie elementu drzewa	77
11.4	Zarządzanie wstępnie zaprogramowanymi sekwencjami kamer	78
11.5	Dodawanie sekwencji kamer	79
11.6	Dodawanie folderu	79
11.7	Konfigurowanie pomijania urządzeń	80
<b>12</b>	<b>strona Kamery i zapis</b>	<b>81</b>
12.1	strona Kamery	81
12.2	Okno dialogowe Ustawienia PTZ/ROI	82
<b>13</b>	<b>Konfiguracja kamer i ustawień zapisu</b>	<b>84</b>
13.1	Konfiguracja ustawień portu PTZ	84
13.2	Konfiguracja ustawień kamery PTZ	84
<b>14</b>	<b>strona Grupy użytkowników</b>	<b>86</b>
14.1	strona Właściwości grupy użytkowników	87
14.2	strona Właściwości użytkowników	88
14.3	strona Właściwości pary logowania	89
14.4	strona Uprawnienia kamery	89
14.5	Okno dialogowe Ustawienia serwera LDAP	90
14.6	strona Drzewo logiczne	92
14.7	Strona Funkcje operatora	92
14.8	strona Interfejs użytkownika	93
14.9	Strona zasad kont	94
<b>15</b>	<b>Konfigurowanie użytkowników, uprawnień i dostępu Enterprise</b>	<b>96</b>
15.1	Tworzenie grupy lub konta	97
15.1.1	Tworzenie grupy użytkowników standardowych	97
15.2	Tworzenie użytkownika	98
15.3	Tworzenie grupy użytkowników podwójnej autoryzacji	98
15.4	Dodawanie pary logowania do grupy podwójnej autoryzacji	99

---

15.5	Konfigurowanie grupy administratorów	99
15.6	Konfiguracja ustawień LDAP	100
15.7	Przypisywanie grupy LDAP	101
15.8	Konfigurowanie uprawnień dotyczących obsługi	101
15.9	Konfigurowanie uprawnień dla urządzenia	102
	<b>Słowniczek</b>	<b>103</b>
	<b>Indeks</b>	<b>108</b>

---

# 1 Korzystanie z Pomocy



## Uwaga!

Niniejszy dokument zawiera opis pewnych funkcji, które nie są dostępne w BVMS Viewer.

Aby uzyskać dodatkowe informacje o wykonywaniu różnych czynności w systemie BVMS, należy skorzystać z pomocy online w jeden z poniższych sposobów.

### Aby użyć polecenia **Spis treści**, **Indeks** lub **Szukaj**:

- ▶ W menu **Pomoc** kliknąć opcję **Wyświetl pomoc**. Użyć przycisków i łączy do nawigacji.

### Aby uzyskać pomoc na temat okna:

- ▶ Na pasku narzędzi kliknąć  .  
LUB
- ▶ Nacisnąć klawisz F1, aby uzyskać pomoc na temat każdego okna programu.

## 1.1 Wyszukiwanie informacji

Informacje w pomocy można wyszukiwać na kilka sposobów.

Aby odszukać informacje w Pomocy online, należy:

1. W menu **Pomoc** kliknąć pozycję **Pomoc**.
2. Jeśli lewe okno nie jest widoczne, kliknąć przycisk **Pokaż**.
3. W oknie Pomoc wykonać następujące czynności:

Kliknij:	Aby:
<b>Spis treści</b>	Wyświetlić spis treści Pomocy online. Kliknąć poszczególne książki, aby wyświetlić strony odpowiadające tematowi, oraz poszczególne strony, aby wyświetlić odpowiadający im temat w prawym oknie.
<b>Indeks</b>	Wyszukać określone słowa lub frazy albo wybrać z listy słów kluczowych. Kliknąć dwukrotnie słowo kluczowe, aby wyświetlić powiązany z nim temat w prawym oknie.
<b>Wyszukaj</b>	Zlokalizować słowa lub frazy w spisie tematów. Wprowadzić w polu tekstowym słowo lub frazę, nacisnąć klawisz ENTER i wybrać żądany temat z listy tematów.

Teksty dotyczące interfejsu użytkownika są zaznaczone czcionką **pogrubioną**.

- ▶ Strzałka informuje, iż można kliknąć podkreślony tekst lub kliknąć element w aplikacji.

### Tematy pokrewne

- ▶ Kliknij, aby wyświetlić temat z informacją o aktualnie używanym oknie programu. Ten temat zawiera informacje o elementach sterujących okna aplikacji.



## Uwaga!

Ten symbol oznacza potencjalne ryzyko uszkodzenia mienia lub utraty danych.

## 1.2 Drukowanie Pomocy

Podczas korzystania z pomocy online tematy i informacje można drukować bezpośrednio z okna przeglądarki.

**Aby wydrukować temat Pomocy:**

1. Kliknąć prawym przyciskiem myszy w prawym oknie i wybrać polecenie **Drukuj**.  
Zostanie otwarte okno **Drukuj**.
  2. Kliknąć przycisk **Drukuj**.
- ✓ Temat zostanie wydrukowany na wybranej drukarce.



## 2

## Wstęp

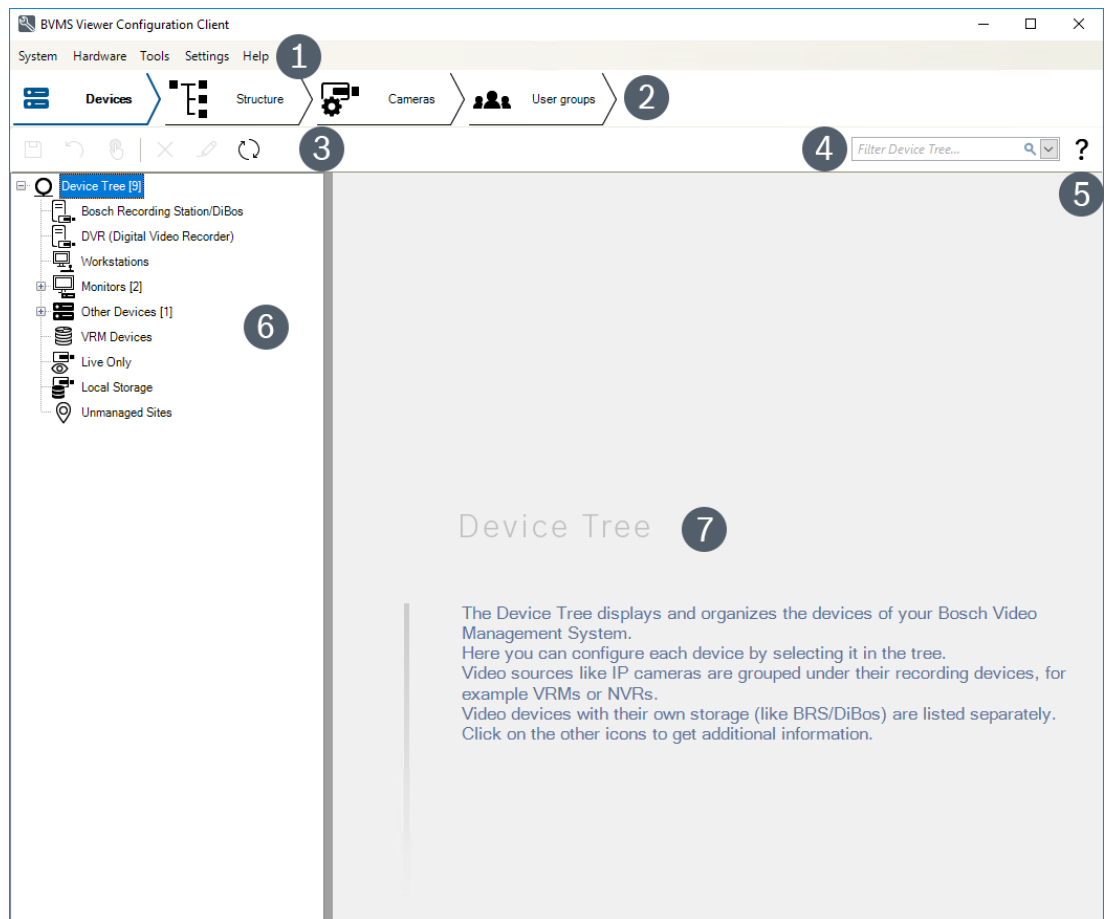

1	Pasek menu	Umożliwia wybór polecenia z menu.
2	Pasek kart	Umożliwia skonfigurowanie wszystkich koniecznych etapów procesu od lewej do prawej.
3	Pasek narzędzi	Zawiera przyciski dostępne dla danej aktywnej karty. Umieszczenie wskaźnika myszy na ikonie umożliwia wyświetlenie informacji o określonym narzędziu.
4	Pasek wyszukiwania	Umożliwia wyszukiwanie określonego urządzenia i odpowiadających mu elementów nadrzędnych w drzewie urządzeń.
5	Ikona pomocy	Wyświetla pomoc online do programu BVMS Configuration Client.
6	Okno wyboru	Hierarchiczna lista wszystkich urządzeń dostępnych w systemie.
7	Okno konfiguracji	Umożliwia skonfigurowanie wybranego urządzenia.

Program BVMS Viewer jest sieciową aplikacją dozoru wizyjnego do oglądania na żywo i odtwarzania obrazów z sieci dołączonych kamer i rejestratorów firmy Bosch. Pakiet oprogramowania składa się z programu Operator Client służącego do podglądu na żywo i odtwarzania obrazu oraz programu Configuration Client. Oprogramowanie BVMS Viewer obsługuje urządzenia z aktualnej oferty sieciowych produktów wizyjnych firmy Bosch, a także starsze systemy wizyjne Bosch.

Kliknij to łącze, aby uzyskać dostęp do licencji składników OSS (ang. Open Source Software) używanych przez system BVMS Viewer:  
<http://www.boschsecurity.com/oss>.

Program Configuration Client systemu BVMS pozwala rozpocząć konfigurowanie urządzeń i następnie skonfigurować drzewo logiczne oraz zapisy. Ostatni krok polega na skonfigurowaniu grup użytkowników na karcie grup użytkowników. Po skonfigurowaniu wszystkich kart od lewej do prawej wszystko jest skonfigurowane i operator może zacząć korzystać z programu Operator Client.

Po skonfigurowaniu każdej z kart należy zapisać konfigurację, klikając przycisk  w menu Narzędzia.

Aby wyświetlić zmiany w programie BVMS Operator Client, kliknąć  .

## 3 Ogólne informacje o systemie



### **Uwaga!**

Niniejszy dokument zawiera opis pewnych funkcji, które nie są dostępne w BVMS Viewer.

Informacje na temat obsługiwanych wersji oprogramowania układowego i sprzętu oraz inne ważne dane znajdują się w Informacjach o wersji dotyczących najnowszej aktualizacji systemu BVMS.

Informacje na temat komputerów, na których można zainstalować system BVMS, znajdują się w arkuszach danych stacji roboczych i serwerów firmy Bosch.

W jednym komputerze można opcjonalnie zainstalować następujące moduły oprogramowania BVMS.

### 3.1 Wymagania sprzętowe

Zapoznać się z arkuszem danych BVMS. Dostępne są także karty katalogowe dotyczące platform komputerowych.

### 3.2 Wymagania w zakresie oprogramowania

Przeglądarka nie może być zainstalowana, jeśli zainstalowany jest inny BVMS.

### 3.3 Wymagania licencyjne

Zapoznać się z arkuszem danych BVMS w celu uzyskania informacji o dostępnych licencjach.

## 4 Pojęcia



### Uwaga!

Program BVMS Viewer oferuje tylko podstawowe funkcje. Funkcje zaawansowane udostępnia program BVMS Professional. Więcej informacji można znaleźć w naszej witrynie internetowej [www.boschsecurity.com](http://www.boschsecurity.com).

Niniejszy rozdział zawiera podstawowe informacje na temat wybranych zagadnień.

### 4.1 Bosch VMS Viewer

BVMS Viewer jest darmową wersją BVMS.

System BVMS Viewer jest kompletnym rozwiązaniem BVMS dla małych i średnich instalacji, dającym użytkownikowi BVMS Viewer Operator Client dostęp podglądu bieżącego i zapisanych nagrań wideo. W porównaniu z systemem BVMS system BVMS Viewer obsługuje tylko część funkcji i urządzeń systemu BVMS. Oprogramowanie jest przeznaczone do podstawowych operacji monitoringu wizyjnego, takich jak: podgląd bieżący, odtworzenie zapisanych nagrań wideo, przeszukiwanie zapisanych nagrań wideo i eksport danych wideo.

System BVMS Viewer składa się z BVMS Operator Client i BVMS Configuration Client. Obie aplikacje zawierają mniejszy zestaw funkcji niż aplikacje w systemie BVMS.

BVMS Viewer Configuration Client służy do dodawania urządzeń do systemu, określania hierarchii urządzeń i określania użytkowników oraz ustawień użytkowników.

#### Konfiguracja urządzenia

Obsługiwane urządzenia:

- BRS / Dibos
- Cyfrowe rejestratory wizyjne
- Monitor / dekodery (tylko ściany wizyjne)
- Urządzenia VRM
- Tylko podgląd bieżący i kamery z obsługą lokalnego urządzenia pamięci masowej
- unmanaged sites

System BVMS Viewer nie nadpisuje konfiguracji urządzeń, urządzenia są dodawane w istniejącej konfiguracji do systemu BVMS Viewer. Jeśli urządzenie to umożliwia, jego konfiguracja może być zmieniona przez system BVMS Viewer.

#### Struktura drzewa logicznego

Kamery, wejścia i przekaźniki mogą zostać uporządkowane na stronie **Mapy i struktura** systemu BVMS Viewer. Urządzenia można grupować w folderach i konfigurować kolejność urządzeń.

#### Grupy użytkowników

W ustawieniach grupy użytkowników można skonfigurować użytkowników, którzy mogą uzyskać dostęp do systemu BVMS Viewer. W zależności od ustawień grup użytkowników użytkownicy mają różne prawa dostępu do BVMS Viewer Operator Client.

#### Obsługiwane funkcje

BVMS Viewer Operator Client obsługuje następujące funkcje:

Podgląd bieżący:

- Kamery PTZ
- Ulubione
- Sekwencje
- Natychmiastowe powtarzanie
- Zapisywanie i drukowanie obrazów
- Wybierz strumień

- Znaczniki
- Odtwarzaj wideo:
- Inteligentne wyszukiwanie na podstawie ruchu w obrazie Smart Motion
  - Wyszukiwanie na podstawie ruchu w obrazie
  - Zapisywanie i drukowanie obrazów
  - Eksportowanie danych wideo
  - Znaczniki

## 4.2 Założenia projektowe systemu BVMS

*Jeden system Management Server, Strona 13*

Pojedynczy system BVMS Management Server umożliwia zarządzanie, monitorowanie i sterowanie nawet 2000 kamer/nadajników.

*Niezarządzana lokalizacja, Strona 14*

Urządzenia można pogrupować w unmanaged sites. Urządzenia w unmanaged sites nie będą monitorowane przez Management Server. Management Server zawiera listę unmanaged sites dla klienta Operator Client. Operator może połączyć się na żądanie z lokalizacją i uzyskać dostęp do podglądu danych wideo na żywo oraz do zarejestrowanych danych wideo. Koncepcja unmanaged site nie uwzględnia obsługi zdarzeń ani alarmów.







### 4.2.1 Jeden system Management Server

- Pojedynczy BVMS Management Server może zarządzać nawet 2000 kanałów.
- BVMS Management Server umożliwia zarządzanie i sterowanie całym systemem oraz monitorowanie go.
- BVMS Operator Client jest podłączony do serwera Management Server i odbiera zdarzenia oraz alarmy z serwera BVMS Management Server, a także umożliwia wyświetlanie na żywo i odtwarzanie.
- W większości przypadków wszystkie urządzenia znajdują się w jednej sieci lokalnej o dużej szerokości pasma i małym opóźnieniu.

Zadania:

- Konfigurowanie danych
- Rejestr zdarzeń (dziennik zdarzeń)
- Profile użytkowników
- Priorytety użytkowników
- Licencjonowanie
- Zarządzanie zdarzeniami i alarmami



	Management Server
	Operator Client / Configuration Client
	Kamery
	VRM
	iSCSI
	Inne urządzenia

#### 4.2.2

##### Niezarządzana lokalizacja

- Opcja projektu systemu w systemie BVMS o dużej liczbie małych podsystemów.
- Umożliwia skonfigurowanie maksymalnie 9999 lokalizacji na jednym serwerze BVMS Management Server.
- Operatorzy mogą korzystać z dostępu do danych wizyjnych na żywo lub z nagrań z maksymalnie 20 sites jednocześnie.
- W celu ułatwienia nawigacji lokalizacje sites można pogrupować w foldery lub umieścić na mapach. Wstępnie zdefiniowane nazwa użytkownika i hasło ułatwiają operatorom szybkie nawiązywanie połączenia z lokalizacją site.

Koncepcja unmanaged site obsługuje systemy BVMS oparte na IP, a także analogiczne rozwiązania DVR:

- Rejestratory analogowe Bosch DIVAR AN 3000/5000.
- rejestratory DIVAR hybrid,
- rejestratory DIVAR network,
- Rejestracja w oparciu o IP za pomocą jednostek DIP 3000/7000.
- Pojedynczy system serwera BVMS Management Server.

Aby dodać lokalizację site do lokalizacji monitorowanych centralnie, konieczna jest licencja (jedna) na lokalizację site, niezależnie od liczby kanałów w danej lokalizacji site.

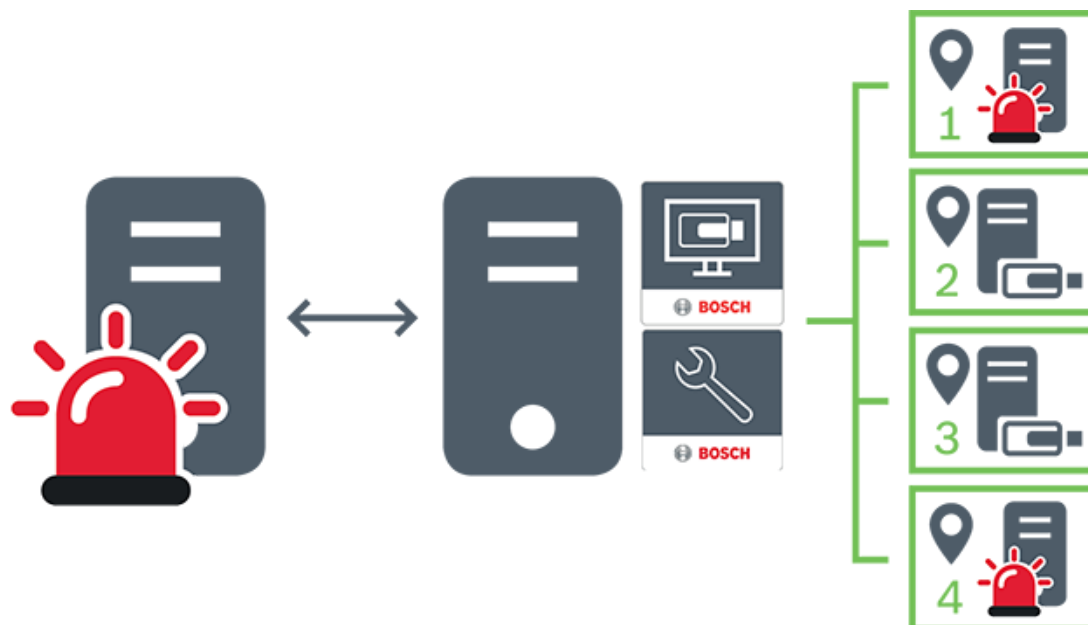

	Wyświetlanie na żywo, odtwarzanie, zdarzenia, alarmy
	Ruch związany z podglądem na żywo na żądanie i odtwarzaniem wideo
	Management Server
	Operator Client / Configuration Client
	site
	DVR

#### Więcej informacji

- *Ręczne dodawanie lokalizacji unmanaged site, Strona 59*

## 4.3

### Tryby podglądu kamery panoramicznej

W tym rozdziale przedstawiono tryby podglądu kamery panoramicznej dostępne w systemie BVMS.

Dostępne są następujące tryby podglądu:

- Widok okręgu
- Widok panoramy
- Widok przycięty

Tryby widoków panorama i przycięcie są tworzone przez proces prostowania obrazu w systemie BVMS. Prostowanie obrazu w kamerze nie jest stosowane.

Administrator musi skonfigurować położenie zamontowania kamery panoramicznej w programie Configuration Client.

W razie potrzeby można zmienić rozmiar okienka obrazu kamery. Format okienka obrazu nie ogranicza się tylko do współczynników kształtu 4:3 lub 16:9.

### 4.3.1

#### **Kamera panoramiczna 360° do montażu podłogowego lub sufitowego**

Poniższy rysunek przedstawia prostowanie obrazu w kamerze 360° montowanej na podłodze lub suficie.



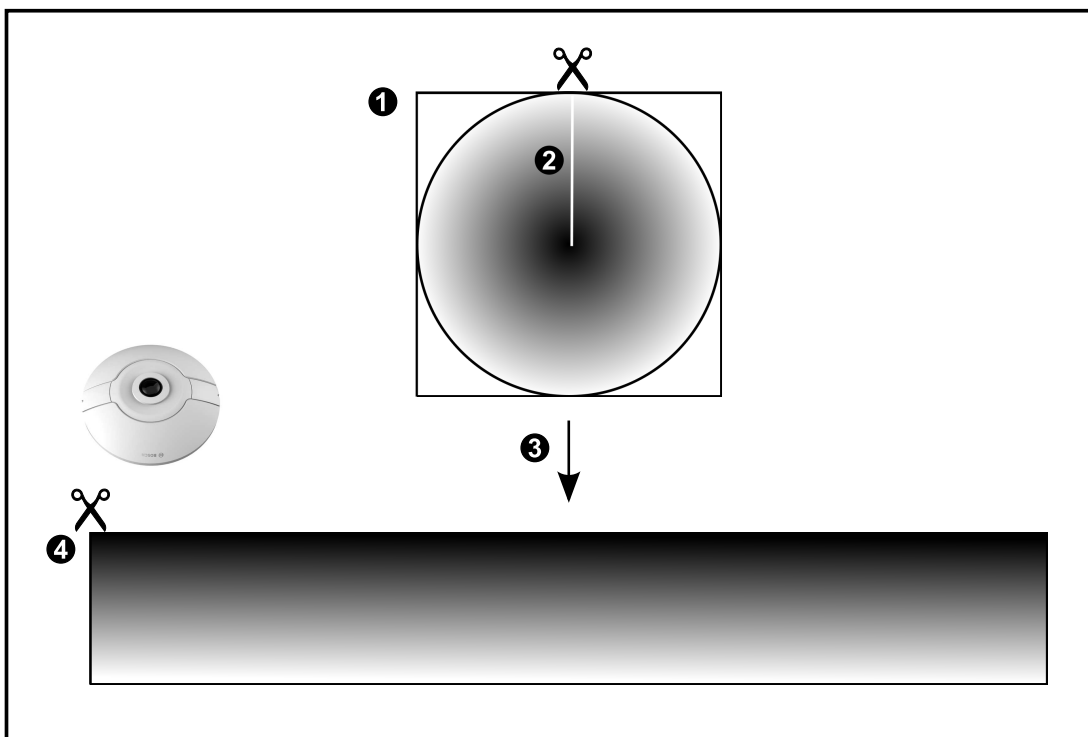
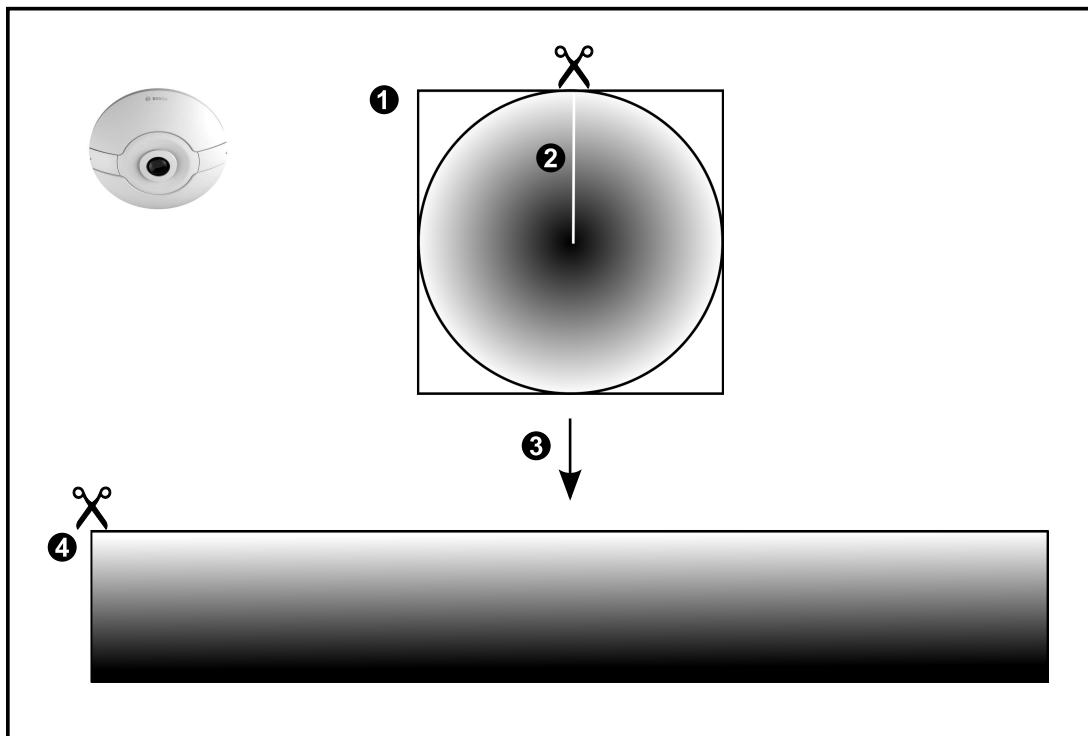

1	Pełny obraz kołisty	3	Prostowanie obrazu
2	Linia wycięcia (operator może zmienić jej położenie, jeżeli obraz nie jest przybliżony)	4	Widok panoramy

## 4.3.2

**Kamera panoramiczna 180° do montażu podłogowego lub sufitowego**

Poniższy rysunek przedstawia prostowanie obrazu w kamerze 180° montowanej na podłodze lub suficie.

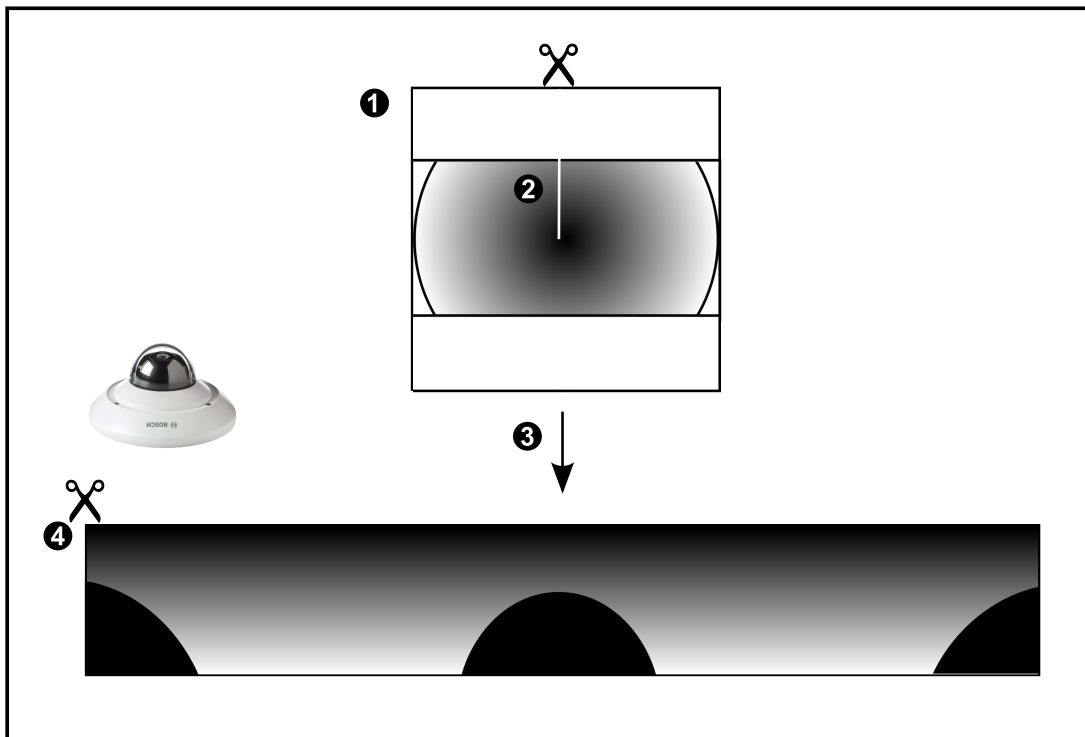
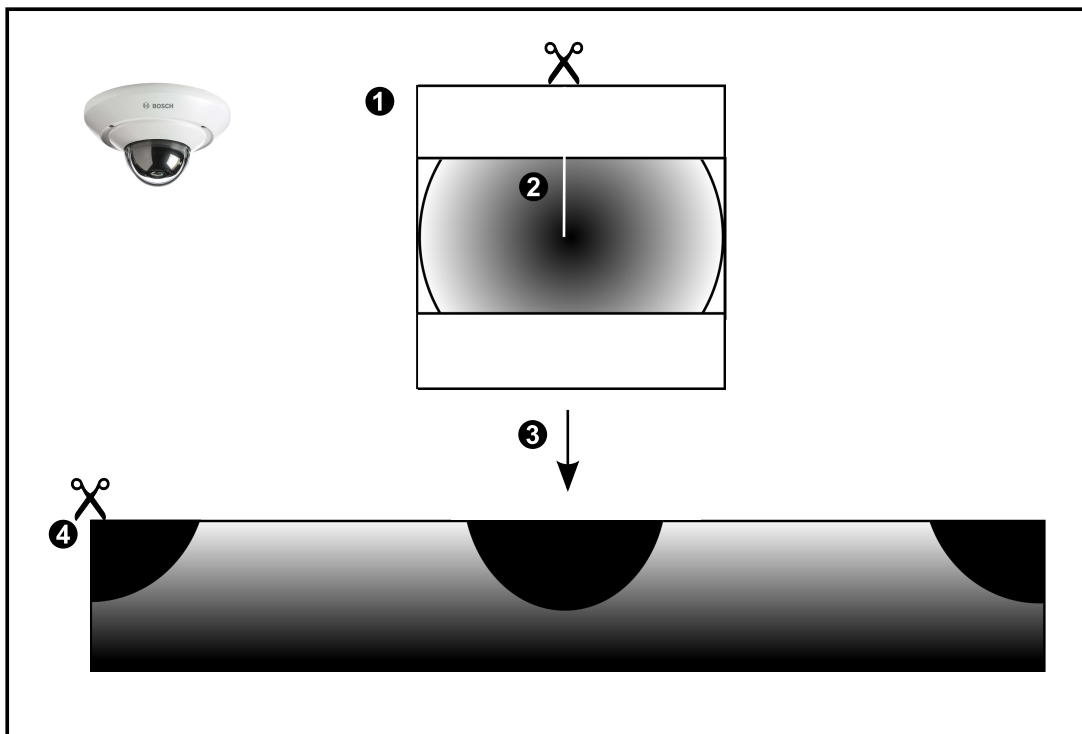

1	Pełny obraz kolisty	3	Prostowanie obrazu
2	Linia wycięcia (operator może zmienić jej położenie, jeżeli obraz nie jest przybliżony)	4	Widok panoramy

### 4.3.3

#### Kamera panoramiczna 360° do montażu ściennego

Poniższy rysunek przedstawia prostowanie obrazu w kamerze 360° montowanej na ścianie.

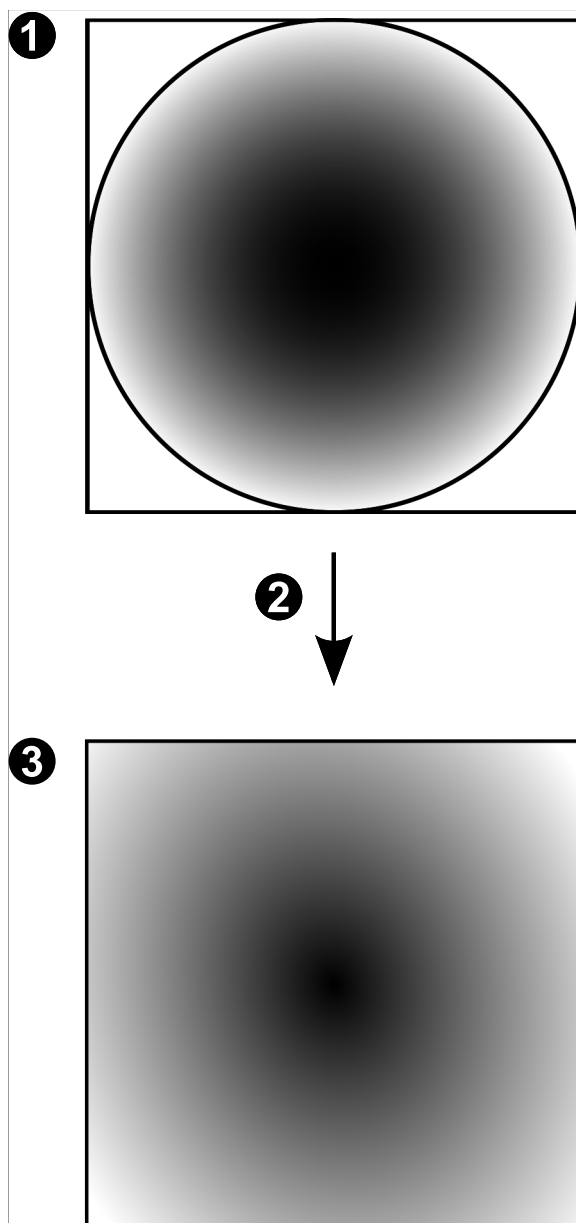

1	Pełny obraz kolisty	3	Widok panoramy
2	Prostowanie obrazu		

## 4.3.4

**Kamera panoramiczna 180° do montażu ściennego**

Poniższy rysunek przedstawia prostowanie obrazu w kamerze 180° montowanej na ścianie.

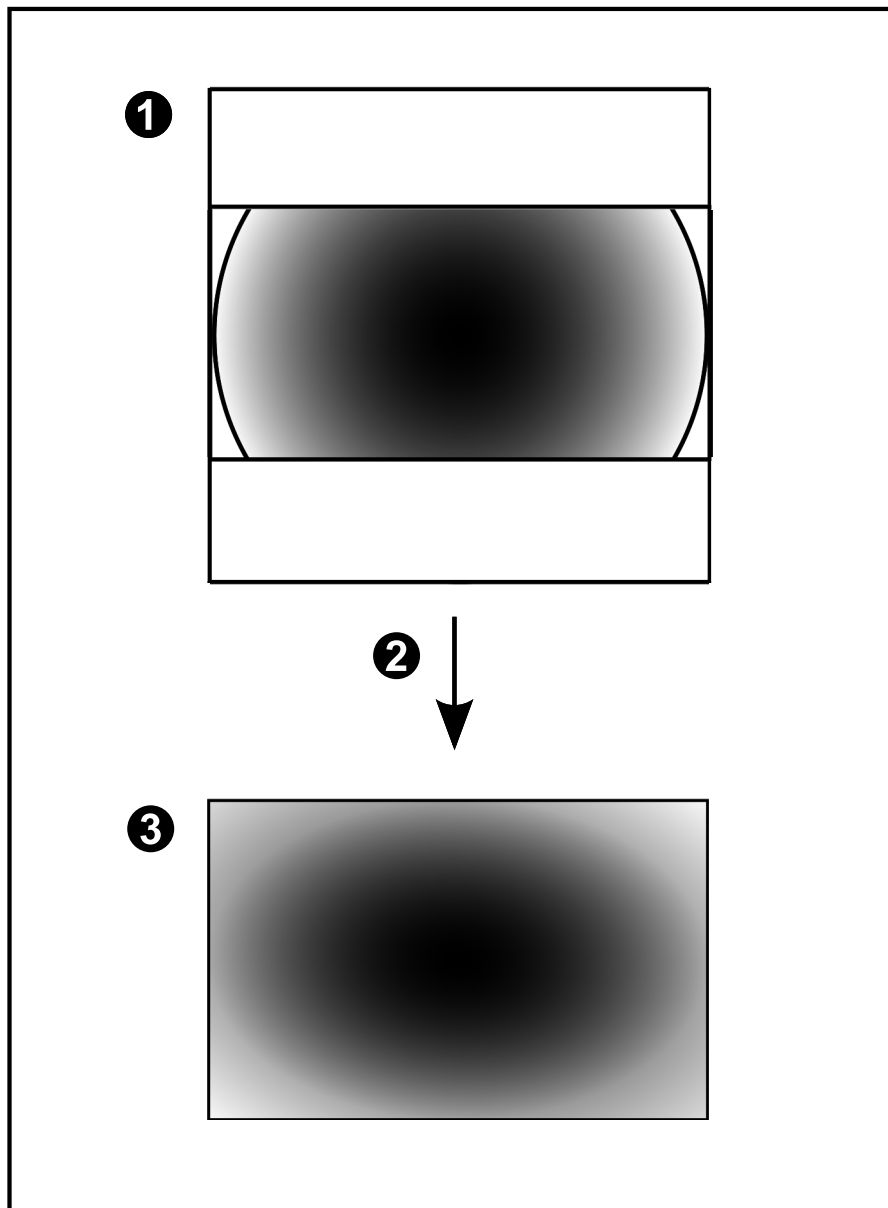

1	Pełny obraz kolisty	3	Widok panoramy
2	Prostowanie obrazu		

### 4.3.5

#### Przycięty widok w kamerze panoramicznej

Poniższy rysunek przedstawia przycinanie obrazu w kamerze 360° montowanej na podłodze lub suficie.

Obszar prostoliniowy używany do przycięcia znajduje się w pozycji stałej. Aby zmienić fragment przyciętego okienka obrazu, skorzystaj z dostępnych elementów sterowania PTZ.

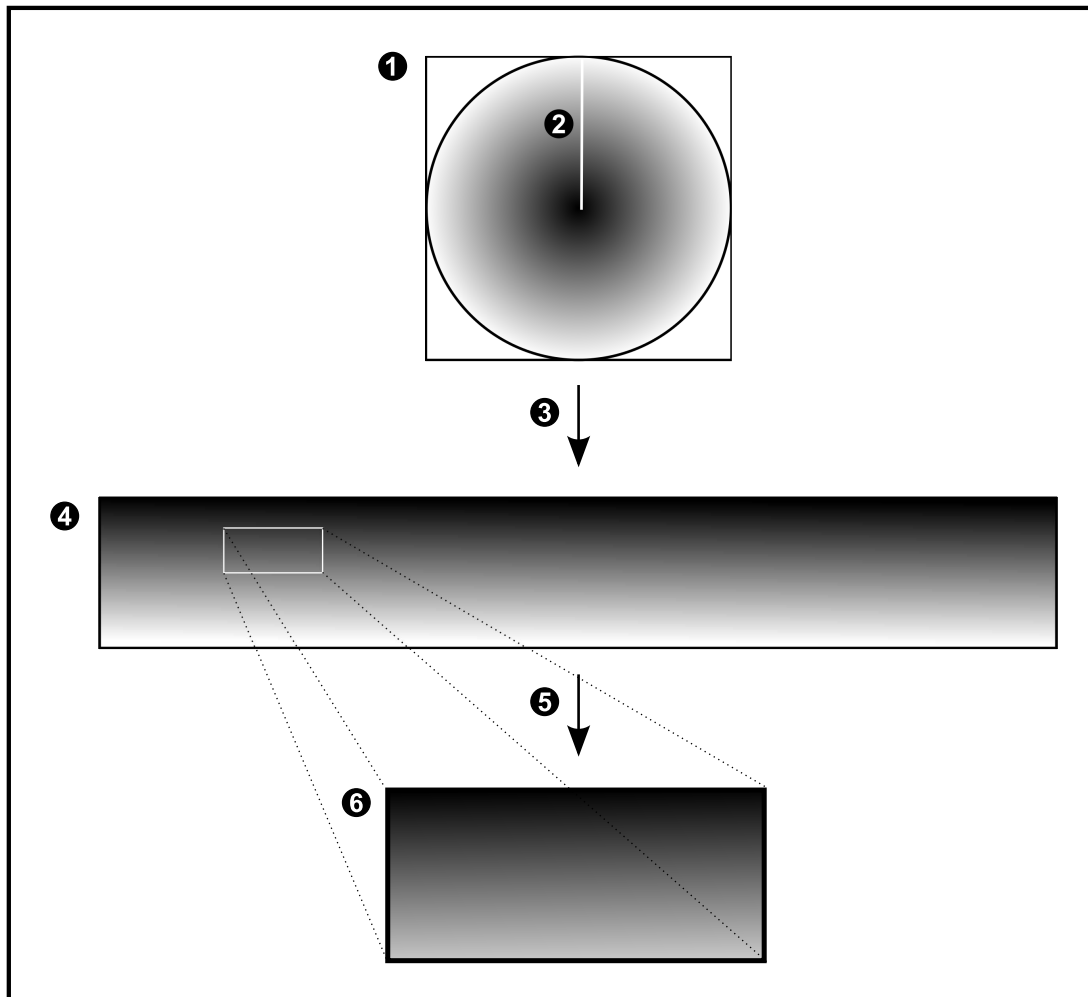

1	Pełny obraz kolisty	4	Widok panoramy
2	Linia wycięcia (operator może zmienić jej położenie, jeżeli obraz nie jest przybliżony)	5	Przycinanie
3	Prostowanie obrazu	6	Okno przyciętego obrazu

## 4.4 Tunelowanie SSH

System BVMS zapewnia zdalną łączność dzięki zastosowaniu tunelowania Secure Shell (SSH). Tunelowanie SSH tworzy zaszyfrowany tunel ustanowiony przez połączenia gniazda protokołu SSH. Takiego zaszyfrowanego tunelu można używać do transportu zarówno ruchu szyfrowanego, jak i niezaszyfrowanego. Implementacja protokołu SSH firmy Bosch również korzysta z protokołu Omni-Path będącego wysoko wydajnym protokołem komunikacyjnym o małym opóźnieniu opracowanym przez firmę intel.

### Aspekty techniczne i ograniczenia

- Tunelowanie SSH wykorzystuje port 5322. Nie można modyfikować tego portu.
- Usługa SSH musi być zainstalowana na tym samym serwerze co system BVMS Management Server.
- Konta użytkowników muszą mieć skonfigurowane hasła. Z konta użytkowników bez hasła nie można zalogować się za pomocą połączenia SSH.
- Program Configuration Client nie może nawiązać połączenia zdalnie za pośrednictwem SSH. Połączenie programu Configuration Client należy przeprowadzić za pomocą mapowania portów.
- Program Operator Client sprawdza połączenia z usługą SSH co 15 sekund. Jeśli połączenie zostało przerwane, Operator Client ponownie testuje połączenie co minutę.

### Mapowanie portów

- ▶ Należy skonfigurować jeden port do przekazywania dalej portu 5322 BVMS Management Server w celu wykorzystywania go do połączeń wewnętrznych i zewnętrznych. To jest jedyne mapowanie portu, jakie musi być wykonane w całym systemie. Mapowanie portów w systemie BVMS nie jest wymagane.

### Szyfrowanie komunikacji

Po nawiązaniu połączenia za pomocą tunelu SSH cała komunikacja między programem BVMS Management Server a zdalnym klientem jest szyfrowana.

## 5 Rozpoczęcie pracy

Niniejszy rozdział zawiera informacje o rozpoczynaniu pracy z systemem BVMS Viewer.

### 5.1 Instalacja programu do podglądu BVMS



#### Uwaga!

Instalacja programu BVMS Viewer jest dozwolona tylko na komputerach, na których nie został zainstalowany żaden inny element systemu BVMS.

Aby zainstalować program BVMS Viewer:

1. Uruchom instalator BVMS Viewer, dwukrotnie klikając ikonę ustawień. Zostanie wyświetlone okno dialogowe kreatora instalacji BVMS Viewer.
2. Kliknij **Instaluj**, by zainstalować oprogramowanie **Microsoft .NET Framework 4.6 Full**.
3. Na ekranie powitalnym kliknij **Dalej**, aby kontynuować.
4. Zaakceptuj Warunki umowy użytkownika końcowego i kliknij **Dalej**, aby kontynuować.
5. Zaznacz żądany folder instalacyjny i kliknij **Dalej**, aby kontynuować.  
Uwaga: Zmiana domyślnego folderu jest niezalecana.
6. Kliknij **Instaluj**, aby rozpocząć instalację. BVMS Viewer Kreator instalacji zainstaluje wszystkie komponenty pokazując pasek postępu.
7. Kliknij przycisk **Zakończ**, aby zakończyć instalację.
8. Po zakończonej instalacji uruchom ponownie stację roboczą.

### 5.2 Uruchomienie programu BVMS Viewer Configuration Client

Aby uruchomić oprogramowanie BVMS Viewer Configuration Client:

1. Z menu **Start** wybierz **Programy** > BVMS Viewer > Configuration Client lub dwukrotnie kliknij ikonę Configuration Client.



Zostanie wyświetlone okno logowania do programu BVMS Configuration Client.

2. Wypełnij następujące pola:
  - **Nazwa użytkownika:** wpisz nazwę użytkownika.  
Uruchamiając aplikację po raz pierwszy, w polu nazwy użytkownika wpisz Admin, hasło nie jest wymagane.
  - **Hasło** wpisz hasło.
  - **Połączenie:** wybierz BVMS Viewer, aby zalogować się do systemu BVMS Viewer.  
**Uwaga:** Na liście **Połączenie:** domyślnie wybrany jest lokalny program BVMS Viewer. Wybierz **<Nowy...>**, aby dodać adres IP serwera BVMS Management Server i zalogować się bezpośrednio do serwera BVMS Management Server.

### 5.3 Aktywacja licencji na oprogramowanie

Po zalogowaniu się po raz pierwszy do programu BVMS Viewer Configuration Client wymagana jest aktywacja licencji.

**Uwaga:** pakiet bazowy programu BVMS Viewer jest bezpłatny.

#### Warunki wstępne

- Komputer z dostępem do Internetu
- Konto Bosch Security Systems Software License Manager

### Procedura

Aby aktywować licencje na oprogramowanie, należy wykonać poniższe zadania:

- 1.
- 2.
- 3.

### Więcej informacji

- Okno dialogowe *Manager licencji* (menu *Narzędzia*), Strona 33

## 5.3.1

### Uzyskanie sygnatury komputera

#### Aby uzyskać sygnaturę komputera:

1. Uruchom program BVMS Viewer Configuration Client.
2. W menu **Narzędzia** kliknij **Manager licencji**.  
Zostanie wyświetlone okno dialogowe **Manager licencji**.
3. Kliknij, aby zaznaczyć pola wyboru odpowiadające pakietowi oprogramowania, modułom i rozszerzeniom, które mają zostać aktywowane. W przypadku rozszerzeń wymagane jest określenie liczby licencji.
4. Kliknij **Uaktywnij**.  
Zostanie wyświetlone okno dialogowe **Licencja Uaktywnienie**.
5. Skopiuj sygnaturę komputera i wklej ją do pliku tekstowego.

### Uwaga!

Sygnatura komputera może się zmienić po wymianie elementów sprzętowych komputera Management Server. Po zmianie sygnatury komputera licencja na pakiet podstawowy traci ważność.

Aby uniknąć problemów związanych z uzyskaniem licencji, należy zakończyć konfigurację sprzętu i oprogramowania przed wygenerowaniem sygnatury komputera.

Poniższe zmiany sprzętu mogą spowodować, że licencja podstawowa utraci ważność: Wymiana karty sieciowej.

Dodanie wirtualnego interfejsu sieciowego VMWare lub VPN.

Dodanie lub aktywacja interfejsu sieciowego WLAN.



## 5.3.2

### Uzyskanie klucza aktywacji

#### Aby uzyskać klucz aktywacji:

1. W komputerze z dostępem do Internetu wpisz w przeglądarce sieciowej następujący adres URL:  
<https://activation.boschsecurity.com>.
2. Zaloguj się na konto Bosch Security Systems Software License Manager.  
Utwórz konto, jeśli jeszcze go nie masz.
3. Kliknij Create Demo Licenses.  
Zostanie wyświetlone okno dialogowe Create Demo License.
4. Na liście licencji demonstracyjnych wybierz żadaną wersję oprogramowania, dla której chcesz utworzyć licencję demonstracyjną, i kliknij przycisk Submit.  
Zostanie wyświetlone okno dialogowe License Activation.
5. W oknie dialogowym License Activation uzupełnij następujące pola:
  - Computer Signature : skopiuj sygnaturę komputera z pliku tekstowego, w którym została zapisana, i wklej ją w tym miejscu.
  - Installation Site: wprowadź informacje o lokalizacji instalacji.
  - Comment: w razie potrzeby wprowadź komentarz (opcjonalnie).



6. Kliknij przycisk Submit.  
Zostanie wyświetlone okno dialogowe License Activation z podsumowaniem aktywacji licencji oraz kluczem aktywacji licencji.
7. Skopiuj klucz aktywacji i wklej go do pliku tekstowego lub wyślij pocztą e-mail na adres żądanego konta.

### 5.3.3

#### Aktywacja systemu

##### Aby aktywować system:

1. Uruchomić program BVMS Viewer Configuration Client.
2. W menu **Narzędzia** kliknąć **Manager licencji**.  
Zostanie wyświetlone okno dialogowe **Manager licencji**.
3. Kliknąć, aby zaznaczyć pola wyboru odpowiadające pakietowi oprogramowania, modułom i rozszerzeniom, które mają zostać aktywowane. W przypadku rozszerzeń wymagane jest określenie liczby licencji.
4. Kliknąć **Uaktywnij**.  
Zostanie wyświetlone okno dialogowe **Licencja Uaktywnienie**.
5. Skopiuj klucz aktywacji licencji z pliku tekstowego, w którym został zapisany, i wklej go w polu **License Activation Key**.
6. Kliknąć przycisk **Uaktywnij**.  
Odpowiednie pakiety oprogramowania zostaną aktywowane.
7. Kliknąć przycisk **Zamknij**, aby zamknąć okno dialogowe **Manager licencji**.

## 5.4

### Przygotowywanie urządzeń

Urządzenia wideo Bosch, które mają zostać dołączone do BVMS Viewer, muszą mieć przydzielony stały adres IP i być wcześniej skonfigurowane. W celu przydzielenia adresu IP do urządzenia należy użyć strony internetowej konfiguracji urządzenia lub narzędzi Bosch do przydzielania adresów IP. Odpowiednie ustawienie zapisu należy wykonać w urządzeniu zapisującym za pomocą narzędzi konfiguracji urządzenia albo strony internetowej urządzenia. W przypadku konfiguracji określonego urządzenia należy skorzystać z instrukcji konfiguracyjnej lub podręcznika użytkownika określonego urządzenia.

## 5.5

### Wybieranie wersji językowej modułu Configuration Client

Wersję językową programu Configuration Client wybiera się niezależnie od analogicznych ustawień wybranych w systemie operacyjnym Windows.

##### Konfiguracja żądanej wersji językowej:



1. W menu **Ustawienia** kliknij **Opcje**.  
Zostanie wyświetlone okno dialogowe **Opcje**.
2. Na liście **Język** należy wybrać żądany język.  
W przypadku zaznaczenia opcji **Język systemu** zostanie wybrany taki sam język, jaki jest używany w systemie Windows komputera.
3. Kliknij **OK**.  
Wersja językowa zostanie zmieniona po zamknięciu i ponownym uruchomieniu aplikacji.

## 5.6

### Wybieranie wersji językowej modułu Operator Client

Dla modułu Operator Client można wybrać inną wersję językową niż dla systemu Windows i programu Configuration Client. Stosowne ustawienia wybiera się w programie Configuration Client.

**Konfiguracja żądanej wersji językowej:**

1. Kliknij **Grupy użytkowników** >  . Kliknij kartę **Właściwości grupy użytkowników**.  
Kliknij kartę **Uprawnienia do obsługi**.
2. Zaznacz żądaną opcję na liście **Język**.
3. Kliknij , aby zapisać ustawienia.
4. Kliknij , aby uaktywnić konfigurację.  
Uruchom ponownie Operator Client.

**5.7****Skanowanie w poszukiwaniu urządzeń**

Okno główne > **Urządzenia**

Można skanować zasoby w poszukiwaniu poniższych urządzeń, aby dodać je za pomocą okna dialogowego kreatora **BVMS Scan Wizard**:

- Urządzenia VRM
- Nadajniki podglądu bieżącego
- Nadajniki z obsługą lokalnego urządzenia pamięci masowej
- Dekodery
- Urządzenia DVR
- Urządzenia VIDOS NVR

Aby dodać urządzenia poprzez skanowanie, należy przejrzeć informacje na temat tych urządzeń dostępne w rozdziale *strona Urządzenia, Strona 35*.

**Więcej informacji**

- *Dodawanie urządzeń VRM poprzez skanowanie.*, Strona 50
- *Dodawanie urządzeń podglądu bieżącego poprzez skanowanie*, Strona 55
- *Dodawanie urządzenia*, Strona 35



## 6 Zarządzanie danymi konfiguracyjnymi

Okno główne

Użytkownik musi uaktywnić bieżącą konfigurację, aby obowiązywała dla programu Management Server and Operator Client. System przypomina o uaktywnieniu podczas wyłączenia oprogramowania Configuration Client.

Każda uaktywniona konfiguracja jest zapisywana wraz z datą oraz opisem, jeśli jest wymagany. W każdym momencie użytkownik może przywrócić ostatnio uaktywnioną konfigurację. Wszystkie konfiguracje zapisane w międzyczasie zostaną utracone.

Bieżącą konfigurację można eksportować w postaci pliku konfiguracyjnego, który następnie można importować. Powoduje to przywrócenie wyeksportowanej konfiguracji. Wszystkie konfiguracje zapisane w międzyczasie są tracone.

- Kliknij , aby zapisać ustawienia.
- Kliknij , aby cofnąć ostatnią zmianę.
- Kliknij , aby uaktywnić konfigurację.

### 6.1 Uaktywnienie konfiguracji roboczej

Okno główne

Aktywować bieżącą konfigurację. Aktywowana konfiguracja jest stosowana w programie Operator Client po kolejnym uruchomieniu, jeżeli została zaakceptowana przez użytkownika. Jeżeli aktywacja zostanie wymuszona, wszystkie otwarte programy Operator Client w sieci są zamykane i uruchamiane ponownie. Użytkownik każdej kopii Operator Client zwykle nie musi się logować ponownie.

Możliwe jest ustawienie opóźnionego czasu aktywacji. W przypadku skonfigurowania opóźnionego czasu aktywacji konfiguracja robocza nie zostaje uaktywniona od razu, ale po upływie ustawionego czasu. Jeśli użytkownik skonfiguruje inny czas aktywacji później (bez względu na to, czy jest to czas opóźniony czy nie), ten czas będzie teraz aktywny. Pierwszy skonfigurowany czas aktywacji zostaje usunięty.

Po zamknięciu system Configuration Client przypomina o uaktywnieniu bieżącej kopii roboczej konfiguracji.

Nie można aktywować konfiguracji, która zawiera urządzenie niechronione hasłem.



#### Uwaga!

Jeśli aktywacja zostanie wymuszona, wszystkie programy Operator Client są uruchamiane ponownie po jej aktywowaniu. Należy unikać niepotrzebnych aktywacji. Aktywacje najlepiej przeprowadzać w nocy lub podczas okresów o niskiej aktywności.



#### Uwaga!

Jeśli system zawiera urządzenia, które nie są chronione hasłem, przed aktywacją należy je zabezpieczyć. Wymuszanie hasła można jednak wyłączyć.

#### Aby uaktywnić bieżącą konfigurację roboczą:

1. Kliknąć  .  
Zostanie wyświetlone okno dialogowe **Uaktywnij konfigurację**.  
Jeśli konfiguracja zawiera urządzenia, które nie są chronione hasłem, nie można wykonać

aktywacji. W takim przypadku wyświetli się okno dialogowe **Ochrona urządzeń przy użyciu hasła domyślnego...**

Należy postępować zgodnie z instrukcjami widocznymi w oknie dialogowym i kliknąć **Zastosuj**.

Ponownie wyświetli się okno dialogowe **Uaktywnij konfigurację**.

2. W razie potrzeby wprowadzić opóźniony czas aktywacji. Domyślnie jako czas aktywacji jest ustawiany czas bieżący. Jeśli nie zostanie zmieniony opóźniony czas aktywacji, aktywacja jest realizowana od razu.

W razie potrzeby kliknąć opcję **Wymuś aktyw. wsz. progr. Operator Client**, aby ją zaznaczyć.

3. Wprowadzić opis i kliknąć przycisk **OK**.

Bieżąca konfiguracja zostanie uaktywniona.

W przypadku wymuszenia aktywacji każda stacja robocza Operator Client podłączona do sieci jest natychmiast uruchamiana ponownie. Niepodłączona stacja robocza jest uruchomiona ponownie zaraz po ponownym podłączeniu.

Jeśli został skonfigurowany opóźniony czas aktywacji, konfiguracja zostanie uaktywniona później.

#### Więcej informacji

- Okno dialogowe *Uaktywnij konfigurację (menu System)*, Strona 32

## 6.2

### Uaktywnienie konfiguracji

Okno główne

Istnieje możliwość uaktywnienia (przywrócenia) jednej z poprzednich wersji konfiguracji zapisanych wcześniej.

#### Aby uaktywnić konfigurację:

1. W menu **System** kliknąć **Manager uaktywnienia...**  
Zostanie wyświetlone okno dialogowe **Manager uaktywnienia**.
2. Na liście zaznaczyć konfigurację, która ma być uaktywniona.
3. Kliknąć **Uaktywnij**.  
Zostanie wyświetlone okno komunikatu.
4. Kliknąć **OK**.  
Zostanie wyświetlone okno dialogowe **Uaktywnij konfigurację**.
5. W razie potrzeby kliknąć opcję **Wymuś aktyw. wsz. progr. Operator Client**, aby ją zaznaczyć. Wszystkie stacje robocze Operator Client zostaną automatycznie ponownie uruchomione w celu aktywowania nowej konfiguracji. Użytkownik nie może odrzucić nowej konfiguracji.

Jeśli opcja **Wymuś aktyw. wsz. progr. Operator Client** nie zostanie zaznaczona, w każdej stacji roboczej Operator Client na kilka sekund zostanie wyświetlone okno dialogowe.

Użytkownik może wówczas odrzucić lub zaakceptować nową konfigurację. Jeżeli użytkownik nie dokona żadnego wyboru przez kilka sekund, okno dialogowe zostanie zamknięte. Nowa konfiguracja nie jest wówczas akceptowana.

#### Więcej informacji

- Okno dialogowe *Uaktywnij konfigurację (menu System)*, Strona 32
- Okno dialogowe *Manager uaktywnienia (menu System)*, Strona 31

## 6.3

### Eksportowanie danych konfiguracyjnych

Okno główne

Użytkownik może eksportować dane konfiguracyjne urządzenia obsługiwane przez system BVMS w postaci pliku .zip. Plik .zip zawiera plik bazy danych (`Export.bvms`) oraz dane użytkownika (plik `.dat`).

Pliki te mogą posłużyć do przywrócenia wyeksportowanej wcześniej konfiguracji systemu na tym samym serwerze (Enterprise) Management Server lub do zaimportowania jej na inny serwer (Enterprise) Management Server. Plik danych użytkowników nie może być importowany, ale można go wykorzystać do ręcznego przywrócenia konfiguracji użytkowników.

**Aby eksportować dane konfiguracyjne, należy:**

1. W menu **System** kliknąć **Eksportuj konfigurację...**

Zostanie wyświetlone okno dialogowe **Eksportuj plik konfiguracyjny**.



**Uwaga:** Jeśli bieżąca kopia robocza konfiguracji nie jest uaktywniona (  jest aktywne), należy zamiast uaktywnionej konfiguracji wyeksportować tę kopię roboczą.

2. Kliknąć **Zapisz**.

3. Wprowadzić nazwę pliku.

Aktualna konfiguracja zostanie wyeksportowana. Zostanie utworzony plik .zip z bazą danych i danymi użytkowników.

**Więcej informacji**

- *Importowanie danych konfiguracyjnych, Strona 29*

## 6.4

### Importowanie danych konfiguracyjnych

Okno główne

Możliwe są trzy scenariusze użycia:

- Import konfiguracji, która została wcześniej wyeksportowana z tego samego serwera (wykonano kopię zapasową)
- Import szablonu konfiguracji, który został przygotowany i wyeksportowany z innego serwera
- Import konfiguracji wcześniejszej wersji BVMS.

Import konfiguracji jest możliwy tylko pod warunkiem, że ostatnie zmiany w bieżącej kopii roboczej zostały zapisane i uaktywnione.

Do importu danych konfiguracji konieczne jest posiadanie odpowiedniego hasła.

Nie można importować danych użytkowników.

**Aby zaimportować konfigurację:**

1. W menu **System** kliknąć **Importuj konfigurację...**

Zostanie wyświetlone okno dialogowe **Importuj plik konfiguracyjny**.

2. Wybrać plik do zaimportowania i kliknąć opcję **Otwórz**.

Zostanie wyświetlone okno dialogowe **Importuj konfigurację...**

3. Wprowadzić odpowiednie hasło i kliknąć **OK**.

Program Configuration Client zostanie uruchomiony ponownie. Konieczne będzie ponowne zalogowanie się.

Zaimportowana konfiguracja nie będzie uaktywniona, ale można będzie edytować ją w programie Configuration Client.



**Uwaga!**

Aby kontynuować edycję konfiguracji, która została uaktywniona dla danego serwera

Management Server, należy w oknie dialogowym **Uaktywnij konfigurację** przeprowadzić przebieg ponowny.

**Więcej informacji**

- *Eksportowanie danych konfiguracyjnych, Strona 28*

## 7 Globalne okna systemu Configuration Client



### Uwaga!

Program BVMS Viewer oferuje tylko podstawowe funkcje. Funkcje zaawansowane udostępnia program BVMS Professional. Więcej informacji można znaleźć w naszej witrynie internetowej [www.boschsecurity.com](http://www.boschsecurity.com).

Niniejszy rozdział zawiera informacje o niektórych podstawowych oknach aplikacji dostępnych w systemie BVMSConfiguration Client.

### 7.1 Polecenia menu

#### Polecenia menu System

<b>Zapisz zmiany</b>	Zapisuje wszystkie zmiany dokonane na stronie.
<b>Cofnij wszystkie zmiany na stronie</b>	Przywraca ostatnio zapisane ustawienia strony.
<b>Manager uaktywnienia...</b>	Wyświetla okno dialogowe <b>Manager uaktywnienia</b> .
<b>Eksportuj konfigurację...</b>	Wyświetla okno dialogowe <b>Eksportuj plik konfiguracyjny</b> .
<b>Importuj konfigurację...</b>	Wyświetla okno dialogowe <b>Importuj plik konfiguracyjny</b> .
<b>Zakończ</b>	Powoduje wyjście z programu.

#### Polecenia menu Urządzenie

<b>Inicjujące skanowanie urządzeń...</b>	Wyświetla okno dialogowe <b>Inicjujące skanowanie urządzeń</b> .
--	--

#### Polecenia menu Narzędzia

<b>Kreator sekwencji...</b>	Wyświetla okno dialogowe <b>Kreator sekwencji</b> .
<b>Manager licencji</b>	Wyświetla okno dialogowe <b>Manager licencji</b> .
<b>License Inspector...</b>	Wyświetla okno dialogowe <b>License Inspector</b> .

#### Polecenia menu Ustawienia

<b>Opcje</b>	Wyświetla okno dialogowe <b>Opcje</b> .
--------------	---

#### Polecenia menu Pomoc

<b>Wyświetl pomoc</b>	Wyświetla pomoc do systemu BVMS.
<b>Informacje</b>	Wyświetla okno dialogowe zawierające informacje o zainstalowanym systemie, np. numer wersji.

### 7.2 Okno dialogowe Manager uaktywnienia (menu System)

Okno dialogowe > menu **System** > polecenie **Manager uaktywnienia...**

Umożliwia uaktywnienie bieżącej konfiguracji lub przywrócenie poprzedniej konfiguracji.

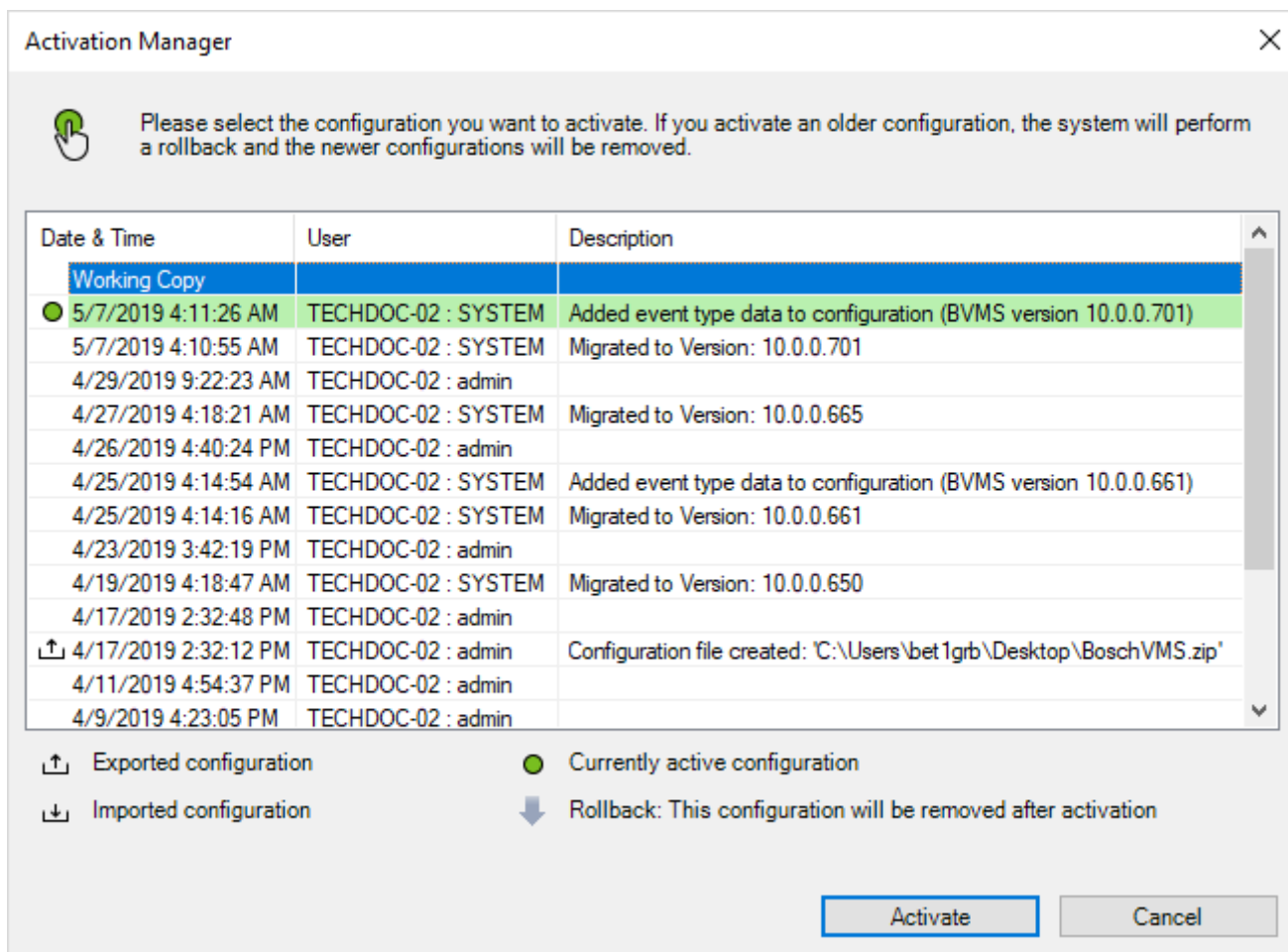

### Uaktywnij

Kliknij, aby wyświetlić okno dialogowe **Uaktywnij konfigurację**.

### Więcej informacji

- *Uaktywnienie konfiguracji roboczej, Strona 27*
- *Uaktywnienie konfiguracji, Strona 28*

## 7.3 Okno dialogowe Uaktywnij konfigurację (menu System)



Okno główne >

Umożliwia wprowadzenie opisu dla kopii roboczej konfiguracji, która ma być uaktywniona.

### Więcej informacji

- *Uaktywnienie konfiguracji roboczej, Strona 27*

## 7.4 Okno dialogowe Inicjujące skanowanie urządzeń (menu Sprzęt)

Okno dialogowe > menu **Urządzenie** > polecenie **Inicjujące skanowanie urządzeń...**

Wyświetla urządzenia, które mają zduplikowane adresy IP lub domyślny adres IP (192.168.0.1).

Umożliwia zmianę takich adresów IP oraz masek podsieci.

Przed zmianą adresu IP konieczne jest wprowadzenie prawidłowej maski podsieci.



## 7.5 Okno dialogowe sprawdzania licencji (menu Narzędzia)

Okno główne > menu **Narzędzia** > polecenie **License Inspector...** > okno dialogowe **License Inspector**

Można sprawdzić, czy liczba zainstalowanych licencji systemu BVMS przekracza liczbę licencji zakupionych.

## 7.6 Okno dialogowe Manager licencji (menu Narzędzia)

Okno dialogowe > menu **Narzędzia** > polecenie **Manager licencji**

Umożliwia zarejestrowanie licencji zamówionego pakietu BVMS oraz jego aktualizację o nowe funkcje.

### **Pakiety podstawowe**

Wyświetla dostępne pakiety podstawowe.

### **Numer typu**

Wyświetla numer modelu (CTN) wybranego pakietu, funkcji lub rozbudowy.

### **Stan**

Wyświetla stan licencji, jeśli występuje.

### **Funkcje opcjonalne**

Wyświetla dostępne funkcje.

### **Rozszerzenie**

Wyświetla dostępne rozszerzenia i ich liczbę. Aby zmienić ustawienie licznika bezpośrednio z pola wyboru, kliknąć strzałkę do góry lub w dół.

### **Uaktywnij**

Kliknij, aby wyświetlić okno dialogowe **Licencja Uaktywnienie**.

### **Importuj informacje o pakiecie**

Kliknąć, aby zaimportować plik XML zawierający informacje o pakiecie otrzymane od firmy Bosch.

### **Dodaj nowy pakiet**

Kliknąć, aby wyświetlić okno dialogowe wyboru nowego pliku licencji.

## 7.7 Okno dialogowe Opcje (menu Ustawienia)

Okno dialogowe > **Ustawienia** menu > polecenie **Opcje**

### **Język**

Umożliwia skonfigurowanie wersji językowej programu Configuration Client. W przypadku zaznaczenia opcji **Język systemu** zostanie wybrany taki sam język, jaki jest używany w systemie Windows.

To ustawienie jest włączone po ponownym uruchomieniu programu Configuration Client.

### **Opcje skanowania**

Umożliwia skonfigurowanie możliwości skanowania konkretnej podsięci lub wielu podsięci w poszukiwaniu urządzeń.

### **Automatyczne wylogowanie**

#### **Wymuś automatyczne wylogowanie z programu Configuration Client po tym czasie braku aktywności**

Umożliwia skonfigurowanie funkcji automatycznego wylogowywania z programu Configuration Client. Program Configuration Client wyloguje się po ustalonym okresie.

Po wylogowaniu z powodu braku aktywności zmiany wprowadzone na stronach konfiguracji poniższych urządzeń na stronie **Urządzenia** nie są automatycznie zapisywane, więc ulegają utracie:

- Nadajniki
- Dekodery
- Urządzenia VRM
- Urządzenia iSCSI
- Urządzenia VSG

Pozostałe oczekujące zmiany w konfiguracji są automatycznie zapisywane.

**Uwaga:** zmiany wprowadzane w oknach dialogowych, które nie zostały zatwierdzone kliknięciem przycisku **OK**, nie są zapisywane.

**Globalne hasło połączenia iSCSI (hasło protokołu CHAP):**

Wpisz hasło CHAP iSCSI, które są niezbędne do przeprowadzenia uwierzytelnienia na urządzeniu pamięci masowej iSCSI oraz włączenia bezpośredniego odtwarzania z iSCSI.

**Pokaż hasło**

Kliknij, aby włączyć opcję wyświetlania wprowadzonego hasła. Uważaj, aby osoby postronne nie poznały tego hasła.

## 8 strona Urządzenia



Okno główne > **Urządzenia**

Wyświetla okno Drzewo urządzeń oraz strony konfiguracyjne.

Liczba elementów poniżej pozycji jest wyświetlana w nawiasach kwadratowych.

Umożliwia konfigurację dostępnych urządzeń, takich jak mobilne usługi wideo, nadajniki ONVIF, urządzenia Bosch Video Streaming Gateway, nadajniki, odbiorniki, moduły VRM, nadajniki z obsługą lokalnego urządzenia pamięci masowej, krosownice analogowe oraz urządzenia peryferyjne, np. interfejsy bankomatu / punktu sprzedaży.

### Uwaga:

Urządzenia są reprezentowane na drzewie i pogrupowane na podstawie fizycznej struktury sieci oraz kategorii urządzeń.

Źródła sygnału wizyjnego, takie jak nadajniki, są zgrupowane pod modułami VRM. Cyfrowe rejestratory wizyjne, takie jak DiBos są wyszczególnione osobno.



Wprowadzić ciąg i nacisnąć klawisz ENTER w celu przefiltrowania wyświetlanych elementów. Wyświetlone zostaną tylko elementy zawierające podany ciąg oraz ich elementy nadrzędne (wyłącznie w drzewach). Zostanie podana liczba odfiltrowanych elementów oraz całkowita liczba elementów. Aktywny filtr będzie oznaczony

ikoną . Ujęcie ciągu znaków w podwójny cudzysłów umożliwia znalezienie identycznej nazwy, na przykład wprowadzenie ciągu znaków "Camera 1" umożliwia dokładne odfiltrowanie kamer o takiej nazwie, a nie camera 201.

Aby anulować filtrowanie, kliknąć .

- ▶ Kliknąć element drzewa, aby wyświetlić odpowiednią stronę.

### 8.1 Dodawanie urządzenia



Okno główne > **Urządzenia**

Aby ręcznie dodać następujące urządzenia do drzewa urządzeń, należy znać adres sieciowy urządzenia:

- Sieciowe urządzenie wizyjne firmy Bosch
- Bosch Recording Station / system DiBos
- Krosownica analogowa
- Warunkiem dodania urządzenia Bosch Allegiant jest wskazanie właściwego pliku konfiguracyjnego Allegiant.
- Stacja robocza systemu BVMS
- Stacja robocza musi mieć zainstalowane oprogramowanie Operator Client.
- Urządzenie komunikacyjne
- Interfejs do bankomatów/punktów sprzedaży firmy Bosch, urządzenie DTP
- Wirtualne wejście
- Urządzenie monitoringu sieci
- Klawiatura Bosch IntuiKey
- Klawiatura KBD-Universal XF
- Grupa monitorów
- Moduł wejścia-wyjścia
- Emulacja poleceń CCL urządzenia Allegiant

- Centrala alarmowa firmy Bosch
- Urządzenie do analizy oparte na serwerze
- Systemy kontroli dostępu firmy Bosch

Można skanować zasoby w poszukiwaniu poniższych urządzeń, aby dodać je za pomocą okna dialogowego kreatora **BVMS Scan Wizard**:

- Urządzenia VRM
- Nadajniki podglądu bieżącego
- Nadajniki z obsługą lokalnego urządzenia pamięci masowej
- Dekodery
- Urządzenia DVR
- Urządzenia VIDOS NVR



#### Uwaga!

Po dodaniu urządzenia należy kliknąć przycisk , aby zapisać ustawienia.



#### Uwaga!

Dodać rejestrator DVR za pomocą konta administratora urządzenia. Korzystanie z konta użytkownika cyfrowego rejestratora wizyjnego z ograniczonymi uprawnieniami może skutkować dostępem do funkcji bezużytecznych w systemie BVMS, takich jak sterowanie kamerą PTZ.

### Okno dialogowe BVMS Scan Wizard

Okno główne > **Urządzenia** > kliknij prawym przyciskiem myszy > kliknij **Skanuj w poszukiwaniu nadajników tylko podglądu bieżącego** > okno dialogowe **BVMS Scan Wizard**

Okno główne > **Urządzenia** > kliknij prawym przyciskiem myszy > kliknij **Skanuj w poszukiwaniu nadajników z pamięcią lokalną** > okno dialogowe **BVMS Scan Wizard**

To okno dialogowe umożliwia w jednej procedurze wykonanie skanowania w poszukiwaniu urządzeń dostępnych w sieci, skonfigurowanie ich i dodanie do systemu.

#### Użyj

Kliknij, aby wybrać urządzenie dodawane do systemu.

#### Typ (brak dla urządzeń VSG)

Wyświetla typ urządzenia.

#### Wyświetlana nazwa

Wyświetla nazwę urządzenia wprowadzoną w drzewie urządzeń.

#### Adres sieciowy

Wyświetla adres IP urządzenia.

#### Nazwa użytkownika

Wyświetla nazwę użytkownika , która została skonfigurowana na tym urządzeniu.

**Hasło**

Wprowadź hasło, które umożliwia uwierzytelnienie w urządzeniu.

**Stan**



Pokazuje stan uwierzytelniania.



: pomyślne



: nieudane

Okno główne >  **Urządzenia** > kliknij prawym przyciskiem myszy  > kliknij **Skanuj w poszukiwaniu urządzeń VRM** > okno dialogowe BVMS Scan Wizard

**Uwaga!**

Aby skonfigurować pomocniczy VRM, należy najpierw zainstalować na komputerze odpowiednie oprogramowanie. Uruchom program Setup.exe i wybierz **Pomocniczy VRM**.



**Nazwa użytkownika**

Wyświetla nazwę użytkownika, która została skonfigurowana na urządzeniu. Można wpisać inną nazwę użytkownika, jeśli jest to wymagane.

**Więcej informacji**

- *Dodawanie urządzeń VRM poprzez skanowanie;*, Strona 50
- *Dodawanie nadajnika udostępniającego tylko podgląd bieżący,* Strona 63
- *Dodawanie nadajnika z pamięcią lokalną,* Strona 63
- *Skanowanie w poszukiwaniu urządzeń,* Strona 26

**8.2****strona DiBos**



Okno główne >  **Urządzenia** >  >   
Wyświetla strony właściwości wybranego systemu DiBos.  
Umożliwia integrację systemu DiBos z systemem użytkownika.

**Uwaga!**

Użytkownik nie konfiguruje samego systemu DiBos, tylko odpowiadające mu właściwości systemu BVMS.

- ▶ Kliknąć kartę, aby wyświetlić odpowiednią stronę właściwości.

**8.2.1****Dodawanie systemu DiBos poprzez skanowanie**

Okno główne >  **Urządzenia** > Kliknij prawym przyciskiem myszy  > Polecenie **Dodaj system BRS/DiBos**  
Umożliwia dodanie systemu DiBos do systemu BVMS.

**Aby dodać system DiBos:**

1. Prawym przyciskiem myszy kliknij .
2. Kliknij **Dodaj system BRS/DiBos**.  
Zostanie wyświetlone okno dialogowe **Dodaj system BRS/DiBos**.
3. Wpisz odpowiednie wartości.
4. Kliknij **Skanuj**.  
System DiBos zostanie dodany do systemu użytkownika.
5. W wyświetlonym oknie dialogowym kliknij **OK**, aby potwierdzić.

**Okno dialogowe Dodaj system DiBos****Adres sieciowy**

Wprowadź nazwę DNS lub adres IP systemu DiBos.





**Nazwa użytkownik.:**

Wprowadź nazwę użytkownika używaną do logowania do systemu DiBos.





**Hasło**

Wprowadź hasło używane do logowania do systemu DiBos.





**8.2.2****strona Ustawienia**

 Okno główne >  **Urządzenia** > rozwiń  >  > karta **Ustawienia**  
Wyświetla ustawienia sieciowe systemu DiBos połączonego z systemem użytkownika.  
Umożliwia zmianę ustawień, jeśli jest to wymagane.





**8.2.3****strona Kamery**

 Okno główne >  **Urządzenia** > rozwiń  >  > karta **Kamery**  
Wyświetla wszystkie kamery dostępne w systemie DiBos połączonym z systemem użytkownika.  
Umożliwia usuwanie kamer.

**8.2.4****strona Wejścia**

 Okno główne >  **Urządzenia** > rozwiń  >  > karta **Wejścia**  
Wyświetla wszystkie wejścia dostępne w systemie DiBos połączonym z systemem użytkownika.  
Umożliwia usuwanie pozycji.

**8.2.5****strona Przełączniki**

 Okno główne >  **Urządzenia** > rozwiń  >  > karta **Przełączniki**  
Wyświetla wszystkie przełączniki dostępne w systemie DiBos połączonym z systemem użytkownika.  
Umożliwia usuwanie pozycji.

## 8.3 Strona DVR (cyfrowego rejestratora wizyjnego)



Okno główne >

Urządzenia >



Wyświetla strony właściwości wybranego urządzenia DVR.

Umożliwia integrację urządzenia DVR z systemem użytkownika.

- ▶ Kliknąć kartę, aby wyświetlić odpowiednią stronę właściwości.



### Uwaga!

Rejestrator DVR nie podlega odrębnej konfiguracji, lecz jest konfigurowany jako element zintegrowany z systemem BVMS.



### Uwaga!

Dodać rejestrator DVR za pomocą konta administratora urządzenia. Korzystanie z konta użytkownika cyfrowego rejestratora wizyjnego z ograniczonymi uprawnieniami może skutkować dostępem do funkcji bezużytecznych w systemie BVMS, takich jak sterowanie kamerą PTZ.

### Więcej informacji

- *Konfiguracja zintegrowanego rejestratora DVR, Strona 40*

### 8.3.1 Dodawanie urządzenia DVR poprzez skanowanie

#### Aby poprzez skanowanie dodać urządzenia DVR:

1. Kliknij prawym przyciskiem myszy , a następnie kliknij **Skanuj w poszukiwaniu urządzeń DVR**.  
Zostanie wyświetlone okno dialogowe **BVMS Scan Wizard**.
2. Zaznacz pola wyboru odpowiadające urządzeniom, które mają zostać dodane.
3. Kliknij **Dalej >>**.  
Zostanie wyświetlone okno dialogowe kreatora **Uwierzytelnianie urządzeń**.
4. Wpisać hasło w przypadku każdego urządzenia, które jest nim chronione.  
Jeśli przez kilka sekund nie wprowadzisz żadnego znaku w polu hasła lub klikniesz poza tym polem, sprawdzenie hasła następuje automatycznie.  
Jeśli hasło do wszystkich urządzeń jest identyczne, można wpisać je w pierwszym polu **Hasło**. Następnie kliknąć to pole prawym przyciskiem myszy i wybrać opcję **Kopiuj komórkę do kolumny**.

Udane logowanie jest oznaczane w kolumnie **Stan** ikoną .

Nieudane próby logowania są oznaczane ikoną .

5. Kliknąć **Zakończ**.  
Urządzenie zostanie dodane do drzewa urządzeń.

### 8.3.2 Dodanie okna dialogowego DVR

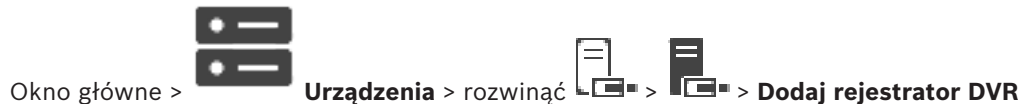

Okno główne >

Urządzenia > rozwinięte



> Dodaj rejestrator DVR

Umożliwia ręczne dodanie urządzenia DVR.

#### Adres/port sieciowy

Wpisz adres IP systemu DVR. Jeśli jest to wymagane, zmień numer portu.

#### Nazwa użytkownika:

Należy tu wpisać nazwę użytkownika stosowaną do nawiązywania połączenia z cyfrowym rejestratorem wizyjnym.

#### Hasło:

Należy tu wpisać hasło służące do nawiązywania połączenia z cyfrowym rejestratorem wizyjnym.

#### Bezpieczeństwo

Pole wyboru **Zabezpiecz połączenie** jest domyślnie zaznaczone.

Jeśli połączenie bezpieczne jest niemożliwe, zostanie wyświetlony odpowiedni komunikat. Kliknąć, aby usunąć zaznaczenie.



#### Uwaga!

Jeśli pole wyboru **HTTPS** jest zaznaczone, połączenia związane z poleceniami i sterowaniem są bezpieczne. Strumieniowe przesyłanie danych wideo nie jest zabezpieczone.

#### Więcej informacji

– Dodawanie urządzenia, Strona 35

### 8.3.3

#### Karta Ustawienia



Okno główne > **Urządzenia** >  >  > karta **Ustawienia**

Wyświetla ustawienia sieciowe urządzenia DVR dołączonego do systemu. Umożliwia zmianę ustawień, jeśli jest to wymagane.

### 8.3.4

#### Karta Kamery



Okno główne > **Urządzenia** >  >  > karta **Kamery**

Wyświetla wszystkie kanały wizyjne urządzenia DVR jako kamery. Umożliwia usuwanie kamer. Wejście wizyjne wyłączone w urządzeniu DVR jest w systemie BVMS widoczne jako aktywna kamera, ponieważ mogą istnieć związane z nim wcześniejsze zapisy.

### 8.3.5

#### Karta wejść



Okno główne > **Urządzenia** >  >  > karta **Wejścia**

Wyświetla wszystkie wejścia urządzenia DVR. Umożliwia usuwanie pozycji.

### 8.3.6

#### Karta Przełączniki



Okno główne > **Urządzenia** >  >  > karta **Przełączniki**

Wyświetla wszystkie przełączniki urządzenia DVR. Umożliwia usuwanie pozycji.

### 8.3.7

#### Konfiguracja zintegrowanego rejestratora DVR



Okno główne >  **Urządzenia** > rozwinąć  > 



**Uwaga!**

Dodać rejestrator DVR za pomocą konta administratora urządzenia. Korzystanie z konta użytkownika cyfrowego rejestratora wizyjnego z ograniczonymi uprawnieniami może skutkować dostępem do funkcji bezużytecznych w systemie BVMS, takich jak sterowanie kamerą PTZ.

**Uwaga!**

Rejestrator DVR nie podlega odrębnej konfiguracji, lecz jest konfigurowany jako element zintegrowany z systemem BVMS.

**Aby usunąć element:**

1. Kliknąć kartę **Ustawienia**, a następnie kartę **Kamery**, kartę **Wejścia** lub kartę **Przełączniki**.
2. Kliknąć element prawym przyciskiem myszy i wybrać polecenie **Usuń**. Element zostanie usunięty.

**Uwaga!**

Aby przywrócić usunięty element, kliknąć prawym przyciskiem myszy urządzenie DVR i kliknąć **Ponownie skanuj urządzenie DVR**.

**Aby zmienić nazwę urządzenia DVR:**

1. Kliknąć prawym przyciskiem myszy urządzenie DVR, a następnie kliknąć **Zmień nazwę**.
2. Wprowadzić nową nazwę dla urządzenia.

**Więcej informacji**

- *Dodawanie urządzenia, Strona 35*
- *Strona DVR (cyfrowego rejestratora wizyjnego), Strona 39*

## 8.4

### strona Stacja robocza

Okno główne >  **Urządzenia** > rozwiń węzeł  > 



Stacja robocza musi mieć zainstalowane oprogramowanie Operator Client.

Umożliwia skonfigurowanie następujących ustawień stacji roboczej:

- Dodawanie klawiatury CCTV podłączonej do stacji roboczej z systemem Bosch Video Management System.

**Uwaga:** klawiatura CCTV nie może być skonfigurowana do pracy z domyślną stacją roboczą. Jest to możliwe tylko w określonych skonfigurowanych stacjach roboczych.

Aby dodać klawiaturę Bosch IntuiKey, która jest podłączona do odbiornika, rozwinąć węzeł

 i kliknąć pozycję .

**Więcej informacji**

- *Ręczne dodawanie stacji roboczej, Strona 41*

#### 8.4.1

### Ręczne dodawanie stacji roboczej

**Aby dodać stację roboczą systemu BVMS, należy:**

1. Prawym przyciskiem myszy kliknąć ikonę .

2. Kliknąć **Dodaj stację roboczą**.  
Zostanie wyświetlone okno dialogowe **Dodaj stację roboczą**.
3. Wpisać odpowiednią wartość.
4. Kliknąć przycisk **OK**.

Stacja robocza  zostanie dodana do systemu.

**Aby dodać domyślną stację roboczą systemu BVMS, należy:**

- ▶ Prawym przyciskiem myszy kliknąć ikonę .  
Kliknąć przycisk **Dodaj domyślną stację roboczą**.

Stacja robocza  jest dodana do Twojego systemu.



**Uwaga!**

Można dodać tylko jedną pojedynczą domyślną stację roboczą.

Jeśli zostanie skonfigurowana domyślna stacja robocza, ustawienia dotyczą wszystkich stacji roboczych dołączonych do tego serwera i nie są konfigurowane osobno.

W przypadku skonfigurowania stacji roboczej będą stosowane ustawienia tej stacji, a nie ustawienia domyślnej stacji roboczej.

## 8.4.2

### strona Ustawienia

Okno główne >  **Urządzenia** > Rozwiń  >  > Karta **Ustawienia**

Umożliwia skonfigurowanie skryptu, który jest wykonywany w momencie uruchomienia programu Operator Client na stacji roboczej.

Umożliwia skonfigurowanie protokołu TCP lub UDP jako protokołu transmisji dla wszystkich kamer wyświetlanych na stacji roboczej w trybie podglądu na żywo.

Pozwala określić, który strumień danych z urządzenia sieciowego ma być używany do wyświetlania obrazu bieżącego.

Umożliwia włączenie na danej stacji roboczej funkcji wyszukiwania na podstawie ruchu w obrazie.

Dodatkowo można skonfigurować klawiaturę dołączoną do tej stacji roboczej.

**Domyślny protokół kamery:**

Wybrać domyślny protokół transmisji używany przez wszystkie kamery, które są przypisane do Drzewa logicznego tej stacji roboczej.

Gdy obraz z kamery jest wyświetlany w trybie podglądu na żywo, używany jest domyślny strumień ustawiony dla stacji roboczej. Jeśli kamera nie dostarcza strumienia 2 lub usługa transkodowania (programowa lub sprzętowa) jest niedostępna, zostanie użyty strumień 1, nawet jeśli w ustawieniach stacji roboczej wybrana jest inna opcja.

**Typ klawiatury:**

Wybierz typ klawiatury dołączonej do stacji roboczej.

**Port**

Wybierz port COM, do którego będzie podłączana klawiatura.

**Szybkość transmisji:**

Wybrać maksymalną prędkość w bitach na sekundę (b/s), z którą mają być przesyłane dane przez port. Zwykle jest to maksymalna prędkość obsługiwana przez komputer lub urządzenie, z którym jest nawiązywana komunikacja.

**Bity danych:**

Wyświetla liczbę bitów danych dla każdego znaku, który jest odbierany i transmitowany.

**Bity stopu:**

Wyświetla czas pomiędzy każdym transmitowanym ciągiem znaków (czas jest podawany w bitach).

**Parzystość:**

Wyświetla rodzaj sprawdzania błędów używany dla wybranego portu.

**Typ portu:**

Wyświetla typ połączenia używanego do połączenia klawiatury Bosch IntuiKey ze stacją roboczą.

## 8.5 Strona Odbiorniki

Okno główne >  **Urządzenia** > rozwinąć >  
 Umożliwia dodanie i skonfigurowanie odbiorników.

**Uwaga!**

Aby używać dekoderek w systemie, należy upewnić się, że wszystkie nadajniki mają to samo hasło dla poziomu autoryzacji użytkownika user.

**Więcej informacji**

- Skanowanie w poszukiwaniu urządzeń, Strona 26
- Strona Bosch Encoder / Decoder / Camera (Nadajnik/odbiornik/kamera firmy Bosch), Strona 62





### 8.5.1 Ręczne dodawanie nadajnika/dekodera

Nadajniki i odbiorniki można dodawać ręcznie. Jest to szczególnie użyteczne, gdy chce się dodać sieciowe urządzenie wizyjne firmy Bosch (tylko dla VRM).

**Uwaga:**

W przypadku dodawania sieciowego nadajnika lub dekodera strumienia wizyjnego firmy Bosch za pomocą funkcji **<Automatyczne wykrywanie>** to urządzenie musi być dostępne w sieci.



**Aby dodać sieciowe urządzenie wizyjne firmy Bosch:**



1. Rozwiń , rozwiń , kliknąć prawym przyciskiem myszy  lub  
 Kliknąć prawym przyciskiem myszy  lub  
 Kliknąć prawym przyciskiem myszy  .
2. Kliknąć **Dodaj nadajnik**.  
 Zostanie wyświetlone okno dialogowe **Dodaj nadajnik**.



3. Wprowadzić prawidłowy adres IP.
4. Na liście wybrać pozycję **<Automatyczne wykrywanie>**.
5. Kliknąć **OK**.  
Urządzenie zostanie dodane do systemu.
6. Jeśli urządzenie wymaga hasła początkowego, wyświetlony zostanie symbol .  
Aby ustawić hasło początkowe, kliknąć prawym przyciskiem myszy ikonę urządzenia i kliknąć polecenie **Ustaw hasło początkowe....**  
Pojawi się okno dialogowe **Wprowadź hasło**.  
Wprowadzić hasło dla użytkownika service i kliknąć przycisk **OK**.

Ikona  znika i można korzystać z urządzenia.

### Okno dialogowe Dodaj nadajnik

Okno główne >  **Urządzenia** > kliknij prawym przyciskiem myszy  > kliknij **Dodaj nadajnik** > okno dialogowe **Dodaj nadajnik**  
lub

Okno główne >  **Urządzenia** > kliknij prawym przyciskiem myszy  > kliknij **Dodaj nadajnik** > okno dialogowe **Dodaj nadajnik**  
lub

Okno główne >  **Urządzenia** > rozwiń  > kliknij prawym przyciskiem myszy  > kliknij **Dodaj odbiornik** > okno dialogowe **Dodaj nadajnik**

### Adres IP:

Wpisz poprawny adres IP.



### Typ nadajnika: / Typ dekodera:



W przypadku urządzeń, których typ jest znany, wybierz odpowiednią pozycję. Urządzenie nie musi być dostępne w sieci.

Dodając sieciowe urządzenie wizyjne firmy Bosch, zaznacz opcję **<Automatyczne wykrywanie>**. Urządzenie musi być dostępne w sieci.



## 8.5.2

### Okno dialogowe Edytuj nadajnik/odbiornik

Okno główne >  **Urządzenia** > Rozwiń  > Kliknij prawym przyciskiem myszy  > Kliknij **Edytuj nadajnik** > Okno dialogowe **Edytuj nadajnik**  
lub

Okno główne >  **Urządzenia** > Rozwiń  > Kliknij prawym przyciskiem myszy  > Kliknij **Edytuj nadajnik** > Okno dialogowe **Edytuj nadajnik**

lub

Okno główne >  **Urządzenia** > rozwiń  > rozwiń  > kliknij prawym

przyciskiem myszy  > kliknij **Edytuj odbiornik** > okno dialogowe **Edytuj odbiornik**  
Umożliwia sprawdzanie i aktualizowanie możliwości urządzenia. Po otwarciu tego okna dialogowego nawiązywane jest połączenie z urządzeniem. Po weryfikacji hasła dane dotyczące możliwości urządzenia są porównywane z informacjami zapisanymi w systemie BVMS.

#### **Nazwa**

Wyświetla nazwę urządzenia. Podczas dodawania sieciowego urządzenia wizyjnego firmy Bosch wygenerowana zostaje nazwa urządzenia. Jeśli jest to wymagane, należy zmienić wprowadzone dane.

#### **Adres/port sieciowy**

Wprowadź adres sieciowy urządzenia. Jeśli jest to wymagane, zmień numer portu.

#### **Nazwa użytkownika**

Wyświetla nazwę użytkownika używaną w celu uwierzytelniania w urządzeniu.

#### **Hasło**

Wprowadź poprawne hasło używane do uwierzytelniania w urządzeniu.

#### **Pokaż hasło**

Kliknij, aby włączyć opcję wyświetlania wprowadzonego hasła. Uważaj, aby osoby postronne nie poznały tego hasła.

#### **Uwierzytelnij**

Kliknąć, aby uwierzytelnić w urządzeniu z wykorzystaniem wprowadzonych powyżej poświadczeń.

#### **Bezpieczeństwo**

Pole wyboru **Zabezpiecz połączenie** jest domyślnie zaznaczone.

Jeśli połączenie bezpieczne jest niemożliwe, zostanie wyświetlony odpowiedni komunikat. Kliknąć, aby usunąć zaznaczenie.

#### **Następujące odbiorniki obsługują bezpieczne połączenie:**

- VID 7000
- VID 8000
- VIP XD HD



#### **Uwaga!**

Połączenie pomiędzy odbiornikiem i nadajnikiem jest bezpieczne, jeśli oba urządzenia zostały skonfigurowane z obsługą bezpiecznego połączenia.

#### **Wydajność urządzenia**

Wyświetlone informacje o wydajności urządzenia można sortować według kategorii lub alfabetycznie.

Tekst komunikatu informuje, czy wykryte dane o wydajności urządzenia są zgodne z bieżącymi informacjami.

Kliknij przycisk **OK**, aby wprowadzić zmiany dotyczące wydajności urządzenia po jego rozbudowie.

**Więcej informacji**

- Szyfrowanie obrazu wizyjnego na żywo (Edytuj nadajnik), Strona 63
- Aktualizacja informacji o funkcjach urządzenia (Edytuj nadajnik), Strona 64

**8.5.3****Zmiana hasła nadajnika/dekodera (Zmień hasło / Wprowadź hasło)**

Okno główne >  **Urządzenia** > Rozwiń  > Rozwiń  >  > 

Okno główne >  **Urządzenia** >  >   
lub

Okno główne >  **Urządzenia** >  >   
lub

Okno główne >  **Urządzenia** > Rozwiń  > Rozwiń  > 

Określ i zmień hasła osobno dla każdego z poziomów. Wpisz hasło (maks. 19 znaków bez znaków specjalnych) dla wybranego poziomu.

**Aby zmienić hasło:**

1. Kliknij prawym przyciskiem myszy , a następnie kliknij polecenie **Zmień hasło...**. Pojawi się okno dialogowe **Wprowadź hasło**.
  2. Na liście **Wprowadź nazwę użytkownika** zaznacz żądane go użytkownika, dla którego chcesz zmienić hasło.
  3. W polu **Wprowadź hasło dla użytkownika** wpisz nowe hasło.
  4. Kliknij **OK**.
- ✓ Hasło na urządzeniu zostanie natychmiast zmienione.

Hasło uniemożliwia dostęp do urządzenia osobom nieuprawnionym. Do kontroli dostępu można używać różnych poziomów autoryzacji.

Właściwa ochrona hasłem jest zagwarantowana tylko wówczas, gdy wszystkie wyższe poziomy autoryzacji są także chronione hasłem. Przydzielając hasła, należy zawsze zaczynać od najwyższego poziomu autoryzacji.

Można zdefiniować i zmienić hasło dla każdego z poziomów autoryzacji, jeśli użytkownik jest zalogowany do konta użytkownika „service”.

Urządzenie obsługuje trzy poziomy autoryzacji: service, user i live.

- Poziom service jest najwyższym poziomem autoryzacji. Po wprowadzeniu prawidłowego hasła użytkownik uzyskuje dostęp do wszystkich funkcji i może zmieniać wszystkie ustawienia konfiguracyjne.
- Poziom user jest średnim poziomem autoryzacji. Umożliwia on na przykład obsługę urządzenia, odtwarzanie nagrań oraz sterowanie kamerami, ale nie pozwala zmieniać ustawień konfiguracyjnych.
- Poziom live jest najniższym poziomem autoryzacji. Umożliwia on tylko podgląd obrazu wideo na żywo i przełączanie pomiędzy różnymi obrazami na żywo.

Dla dekodera następujący poziom autoryzacji zastępuje poziom autoryzacji live:

- destination password (dostępne tylko dla dekodarów)  
Używane do dostępu do nadajnika.

#### Więcej informacji

- *Dostarczanie hasła docelowego dla dekodera (Uwierzytelnij...), Strona 57*

### 8.5.4

#### Profil odbiornika

Umożliwia ustawienie różnych opcji wyświetlania obrazu na monitorze VGA.

##### Nazwa monitora

Wprowadzić nazwę monitora. Nazwa monitora ułatwia identyfikację zdalnej lokalizacji monitora. Należy użyć nazwy umożliwiającej łatwą i jednoznaczną identyfikację lokalizacji.

Kliknąć przycisk , aby uaktualnić nazwę w Drzewie urządzeń.

##### Standard

Wybrać wyjściowy sygnał wizyjny używanego monitora. Dostępne są opcje PAL i NTSC dotyczące monitorów analogowych, a ponadto można wybrać jedno z ośmiu fabrycznie skonfigurowanych ustawień dotyczących monitorów VGA.



#### Uwaga!

Wybranie opcji VGA, dla której określono parametry wykraczające poza zakres wartości obsługiwanych przez monitor, może doprowadzić do poważnego uszkodzenia monitora. Więcej informacji znajduje się w dokumentacji technicznej monitora.

#### Układ okna

Należy wybrać domyślny układ monitora.

#### Rozmiar okna VGA

Wprowadzić format obrazu (np. 4 × 3) lub fizyczny rozmiar ekranu w milimetrach. Na podstawie wprowadzonych tu ustawień urządzenie będzie mogło poprawnie wyskalować obraz, tak aby był on pozbawiony zniekształceń.

### 8.5.5

#### Wyświetl. na monitorze

Urządzenie rozpoznaje zakłócenia w transmisji sygnału i wyświetla ostrzeżenie na ekranie monitora.

##### Zakłócenia w transmisji obrazu

Wybrać opcję **Wł.**, aby urządzenie wyświetlało ostrzeżenie w przypadku wystąpienia zakłóceń w transmisji sygnału.

##### Czułość zakłóceń

Przesunąć suwak, aby ustawić poziom zakłóceń, którego przekroczenie będzie powodować wyświetlenie ostrzeżenia.

##### Tekst powiadomienia o zakłóceniach

Wpisać treść ostrzeżenia wyświetlanego na monitorze w przypadku przerwania połączenia. Maksymalna długość tekstu to 31 znaków.

### 8.5.6

#### Usuń logo dekodera

Kliknij, aby usunąć logo skonfigurowane na stronie internetowej dekodera.

## 8.6 Strona Ściana monitorów



Okno główne > **Urządzenia** >

Umożliwia dodanie aplikacji ściany monitorów. Umożliwia ona sterowanie urządzeniami ściany monitorów z poziomu programu Operator Client. W sterowaniu ścianą monitorów nie bierze udziału żaden serwer. Dzięki temu użytkownik programu Operator Client może zawsze sterować ścianą monitorów, nawet jeśli komputer z serwerem Management Server działa w trybie offline.

### Nazwa

Wpisz wyświetlaną nazwę ściany monitorów.

### Monitor

Wybierz monitor, który jest połączony z dekoderelem.

Dodając dekoderelem, który ma podłączone 2 monitory, należy otworzyć okno dialogowe dekodera **Edytuj odbiornik** i zaktualizować możliwości urządzenia. Dla każdego monitora należy dodać kolejną ścianę monitorów.

### Maksymalna liczba kamer do podłączenia

Wprowadź maksymalną liczbę kamer, które mogą być wyświetlane na ścianie monitorów. Jeśli to pole pozostanie puste, operator będzie mógł wyświetlać tyle kamer, ile okienek obrazów jest dostępnych w układzie ściany monitorów.

### Włącz miniatury

Kliknij, by zaznaczyć jeśli w programie Operator Client dla każdego monitora ma być wyświetlane ujęcie. Będzie ono regularnie aktualizowane.

### Sekwencja początkowa

Wybierz sekwencję obrazów z kamer, która zostanie wyświetlona na ścianie monitorów na początku, po jej uruchomieniu przez operatora.



### Uwaga!

Sekwencja usunięta w oknie dialogowym **Kreator sekwencji** zostanie automatycznie usunięta z listy **Sekwencja początkowa** ściany monitorów, o ile się na niej znajdowała.

### Więcej informacji

– *Okno dialogowe Budowa sekwencji, Strona 75*

### 8.6.1 Ręczne dodawanie ściany monitorów



Okno główne > **Urządzenia** > Rozwiń > Kliknij prawym przyciskiem myszy > Kliknij **Dodaj ścianę monitorów**.



Przed dodaniem ściany monitorów należy dodać do systemu BVMS wymagany odbiornik.

Po dodaniu ściany monitorów użytkownik aplikacji Operator Client może sterować tą ścianą monitorów. Może zmieniać układ monitorów i przypisywać do nich nadajniki.

#### Aby dodać urządzenie:

1. Wybrać żądany odbiornik.
2. Jeśli jest to wymagane, wprowadzić maksymalną liczbę kamer i skonfigurować miniatury obrazów.
3. Kliknąć **OK**.



4. Kliknąć .
5. Kliknij  **Mapy i struktura.**
6. Kliknij  **Struktura**
7. Przeciągnąć ścianę monitorów do drzewa logicznego.
8. Jeśli jest to wymagane, skonfigurować dostęp do ściany monitorów, wprowadzając odpowiednie uprawnienia grup użytkowników.

#### Okno dialogowe Dodaj ścianę monitorów

##### Nazwa

Wpisz wyświetlaną nazwę ściany monitorów.

##### Monitor

Wybierz monitor, który jest połączony z dekoderelem.

Dodając dekoderelem, który ma podłączone 2 monitory, należy otworzyć okno dialogowe dekodera

**Edytuj odbiornik** i zaktualizować możliwości urządzenia. Dla każdego monitora należy dodać kolejną ścianę monitorów.

##### Maksymalna liczba kamer do podłączenia

Wprowadź maksymalną liczbę kamer, które mogą być wyświetlane na ścianie monitorów. Jeśli to pole pozostanie puste, operator będzie mógł wyświetlać tyle kamer, ile okienek obrazów jest dostępnych w układzie ściany monitorów.

##### Włącz miniatury

Kliknij, by zaznaczyć jeśli w programie Operator Client dla każdego monitora ma być wyświetlane ujęcie. Będzie ono regularnie aktualizowane.

##### Sekwencja początkowa

Wybierz sekwencję obrazów z kamer, która zostanie wyświetlona na ścianie monitorów na początku, po jej uruchomieniu przez operatora.



## 8.7 Strona Przypisz klawiaturę

Okno główne >  **Urządzenia** > rozwinąć  > 

Umożliwia dodanie klawiatury KBD-Universal XF (podłączonej do stacji roboczej BVMS) lub klawiatury Bosch IntuiKey (podłączonej do stacji roboczej BVMS lub do odbiornika).

#### Aby dodać klawiaturę CCTV:

**Uwaga:** Aby dodać klawiaturę, należy w pierwszej kolejności dodać stację roboczą.

1. Rozwiń , a następnie kliknij pozycję .
2. Kliknij **Dodaj klawiaturę.**  
Do tabeli zostanie dodany nowy wiersz.
3. W odpowiednim polu kolumny **Typ klawiatury** wybierz właściwy typ klawiatury:  
**Klawiatura IntuiKey**  
**Klawiatura KBD-Universal XF.**

4. W odpowiednim polu kolumny **Połączenie** wybierz stację roboczą, do której jest podłączona klawiatura.
5. Wprowadź odpowiednie ustawienia.  
Klawiatura zostanie dodana do systemu.

#### **Dodaj klawiaturę**

Kliknij, aby dodać wiersz w tabeli do skonfigurowania klawiatury.

#### **Usuń klawiaturę**

Kliknij, aby usunąć zaznaczony wiersz.

#### **Typ klawiatury**

Podaje typ klawiatury dołączonej do stacji roboczej lub dekodera.

Kliknij komórkę w celu wybrania odpowiedniego typu klawiatury.

- **IntuiKey**  
Ten typ należy wybrać, jeśli podłączona jest klawiatura IntuiKey firmy Bosch.
- **Klawiatura KBD-Universal XF**  
Ten typ należy wybrać, jeśli podłączona jest klawiatura KBD-Universal XF.

#### **Połączenie**

W komórce wybrać urządzenie, do którego podłączona jest klawiatura. W przypadku wybrania

stacji roboczej klawiatura zostanie dodana także w lokalizacji  -> strona .

#### **Port**

W komórce zaznacz żądany port COM.

#### **Szybkość transmisji**

Wybierz maksymalną prędkość w bitach na sekundę (b/s), z którą mają być przesyłane dane przez port. Zwykle jest to maksymalna prędkość obsługiwana przez komputer lub urządzenie, z którym jest nawiązywana komunikacja.

#### **Bity danych**

Wyświetla liczbę bitów danych dla każdego znaku, który jest odbierany i transmitowany.

#### **Bity stopu**

Wyświetla czas pomiędzy każdym transmitowanym ciągiem znaków (czas jest podawany w bitach).

#### **Parzystość**

Wyświetla rodzaj sprawdzania błędów używany dla wybranego portu.

#### **Typ portu**

Wyświetla typ połączenia używanego do połączenia klawiatury Bosch IntuiKey ze stacją roboczą.

## 8.8 strona Urządzenia VRM

### **Więcej informacji**

- *Konfigurowanie trybu Multicast, Strona 72*

### 8.8.1 Dodawanie urządzeń VRM poprzez skanowanie:

Okno główne >  **Urządzenia** > 

W sieci musi znajdować się urządzenie iSCSI, a ponadto musi działać usługa VRM uruchomiona na jednym z przyłączonych komputerów.



### Uwaga!

W przypadku dodania urządzenia iSCSI bez skonfigurowanych lokalizacji docelowych i numerów LUN należy uruchomić konfigurację domyślną i dodać do tego urządzenia iSCSI nazwę IQN każdego nadajnika.

W przypadku dodawania urządzenia iSCSI ze wstępnie skonfigurowanymi lokalizacjami docelowymi i numerami LUN należy dodać do tego urządzenia iSCSI nazwę IQN każdego nadajnika.

Aby uzyskać więcej informacji, patrz Konfiguracja urządzenia iSCSI.

### Aby poprzez skanowanie dodać urządzenia VRM:

1. Kliknij prawym przyciskiem myszy , a następnie kliknij **Skanuj w poszukiwaniu urządzeń VRM**.  
Zostanie wyświetlone okno dialogowe **BVMS Scan Wizard**.
2. Zaznacz pola wyboru odpowiadające urządzeniom, które mają zostać dodane.
3. Na liście **Rola** zaznacz pożądaną rolę.  
Role, które można wybrać, zależą od rodzaju bieżącego urządzenia VRM.  
Po wybraniu opcji **Nadmiarowy** lub **Tryb awaryjny** należy wykonać kolejny etap konfiguracji.
4. Na liście **Rola** zaznacz pożądaną rolę.  
Role, które można wybrać, zależą od rodzaju bieżącego urządzenia VRM.
5. Kliknij **Dalej >>**
6. Wybierz z listy **Główny VRM** główne urządzenie VRM dla wybranego nadmiarowego lub awaryjnego urządzenia VRM.
7. Kliknij **Dalej >>**.  
Zostanie wyświetlone okno dialogowe kreatora **Uwierzytelnianie urządzeń**.
8. Wpisać hasło w przypadku każdego urządzenia, które jest nim chronione.  
Jeśli przez kilka sekund nie wprowadzisz żadnego znaku w polu hasła lub klikniesz poza tym polem, sprawdzenie hasła następuje automatycznie.  
Jeśli hasło do wszystkich urządzeń jest identyczne, można wpisać je w pierwszym polu **Hasło**. Następnie kliknąć to pole prawym przyciskiem myszy i wybrać opcję **Kopiuj komórkę do kolumny**.

Udane logowanie jest oznaczane w kolumnie **Stan** ikoną .

Nieudane próby logowania są oznaczane ikoną .

9. Kliknąć **Zakończ**.  
Urządzenie zostanie dodane do drzewa urządzeń.
- Uwaga:** wszystkie urządzenia VRM są domyślnie dodawane z bezpiecznym połączeniem.

### Aby zmienić bezpieczne/niebezpieczne połączenie, należy:

1. Prawym przyciskiem myszy kliknąć ikonę .
2. Kliknąć **Edytuj urządzenie VRM**.  
Zostanie wyświetlone okno dialogowe **Edytuj urządzenie VRM**.
3. Zaznaczyć pole wyboru **Zabezpiecz połączenie**.  
Używany port zmienia się automatycznie na port HTTPS.  
LUB  
Usunąć zaznaczenie pole wyboru **Zabezpiecz połączenie**.  
Używany port zmienia się automatycznie na port rcpp.

**Więcej informacji**

- Dodawanie urządzenia, Strona 35
- strona Urządzenia VRM, Strona 50

**8.8.2****Ręczne dodawanie podstawowego lub pomocniczego urządzenia VRM**

Okno główne > **Urządzenia** > kliknij prawym przyciskiem myszy  > kliknij **Dodaj system VRM** > okno dialogowe **Dodaj system VRM**

Umożliwia dodanie urządzenia VRM. Można wybrać typ urządzenia i wprowadzić poświadczenia.

Skutecznie przypisać awaryjny VRM do głównego VRM można tylko wtedy, gdy oba są online i zostały prawidłowo uwierzytelnione. W takim wypadku hasła są zsynchronizowane.

Podstawowy VRM można dodać ręcznie, jeśli zna się jego adres IP i hasło.

**Aby dodać podstawowy VRM:**

1. Wpisz wymagane ustawienia w urządzeniu VRM.
2. Zaznacz na liście **Typ** pozycję **Główny**.
3. Kliknij **OK**.

Urządzenie VRM zostanie dodane.

Pomocniczy VRM można dodać ręcznie, jeśli zna się jego adres IP i hasło.

**Uwaga!**

Aby skonfigurować pomocniczy VRM, należy najpierw zainstalować na komputerze odpowiednie oprogramowanie. Uruchom program Setup.exe i wybierz **Pomocniczy VRM**.

**Aby dodać pomocniczy VRM:**

1. Wpisz wymagane ustawienia w urządzeniu VRM.
2. Zaznacz na liście **Typ** pozycję **Pomocniczy**.
3. Kliknij **OK**.

Urządzenie VRM zostanie dodane.

Teraz można skonfigurować pomocniczy VRM podobnie jak podstawowy.

**Okno dialogowe Dodaj system VRM****Nazwa**

Wpisz wyświetlaną nazwę urządzenia.

**Adres/port sieciowy**

Wprowadź adres IP urządzenia.

Jeśli pole wyboru **Zabezpiecz połączenie** jest zaznaczone, port zmienia się automatycznie na HTTPS.

Numer portu można zmienić, jeśli nie są używane żadne porty domyślne.

**Typ**

Wybierz żądany typ urządzenia.

**Nazwa użytkownika**

Wprowadź nazwę użytkownika w celu uwierzytelnienia.

**Hasło**

Wprowadź hasło w celu uwierzytelnienia.

**Pokaż hasło**

Kliknąć, aby włączyć opcję wyświetlania wprowadzonego hasła.

**Bezpieczeństwo**

Pole wyboru **Zabezpiecz połączenie** jest zaznaczone domyślnie, jeśli protokół HTTPS jest obsługiwany.

**Uwaga!**

W przypadku przejścia na system BVMS w wersji 10.0 lub nowszej, pole wyboru **Zabezpiecz połączenie** nie jest domyślnie zaznaczone i połączenie jest niezabezpieczone (rcpp).

Aby zmienić połączenie bezpieczne lub niezabezpieczone, należy użyć polecenia **Edytuj urządzenie VRM** i zaznaczyć pole wyboru **Zabezpiecz połączenie** lub usunąć zaznaczenie.

**Test**

Kliknij, aby sprawdzić, czy urządzenie jest podłączone i uwierzytelnianie zostało wykonane pomyślnie.

**Właściwości**

W razie potrzeby zmień numery portu dla protokołu HTTP i HTTPS. Jest to możliwe tylko w przypadku dodawania lub edytowania urządzenia VRM, które nie jest podłączone. Jeśli urządzenie VRM jest podłączone, te wartości są pobierane i nie można ich zmienić. Wiersz tabeli **Główny VRM** przedstawia wybrane urządzenie (jeśli dotyczy).

**Więcej informacji**

– *Edytowanie urządzenia VRM, Strona 53*

**8.8.3****Edytowanie urządzenia VRM**

Okno główne > **Urządzenia**

Umożliwia edytowanie urządzenia VRM.

**Aby zmienić bezpieczne/niezabezpieczone połączenie, należy:**

1. Prawym przyciskiem myszy kliknąć ikonę  .
2. Kliknąć **Edytuj urządzenie VRM**.  
Zostanie wyświetlone okno dialogowe **Edytuj urządzenie VRM**.
3. Zaznaczyć pole wyboru **Zabezpiecz połączenie**.  
Używany port zmienia się automatycznie na port HTTPS.  
LUB  
Usunąć zaznaczenie pole wyboru **Zabezpiecz połączenie**.  
Używany port zmienia się automatycznie na port rcpp.

**Uwaga!**

Po zaktualizowaniu do nowszej wersji zalecamy zmianę połączenia na bezpieczne.

Aby uzyskać szczegółowe informacje o oknie dialogowym **Edytuj urządzenie VRM**, patrz rozdział Ręczne dodawanie podstawowego lub pomocniczego urządzenia VRM.

**Więcej informacji**

- *Ręczne dodawanie podstawowego lub pomocniczego urządzenia VRM, Strona 52*

**8.8.4****Zapis szyfrowany na urządzeniach VRM**

Zapis szyfrowany na nadajnikach VRM nie jest włączony domyślnie.

Trzeba osobno włączyć zapis szyfrowany na głównych i podrzędnych nadajnikach VRM.

**Aby włączyć zapis szyfrowany, należy:**

1. Wybrać odpowiednie urządzenie VRM.
2. Kliknąć **Usługa**.
3. Na karcie **Szyfrowanie zapisu** zaznaczyć pole wyboru **Włącz zapis szyfrowany**.

4. Kliknąć  .

**Uwaga!**

Wszystkie nadajniki VRM obsługujące szyfrowanie automatycznie szyfrują zapis, jeśli szyfrowanie jest włączone w VRM.

Szyfrowanie można wyłączać w poszczególnych nadajnikach.

Nadajniki VSG są zawsze szyfrowane, jeśli szyfrowanie jest włączone w VRM.

**Aby włączyć/wyłączyć szyfrowanie zapisu w jednym nadajniku VRM, należy:**

1. Wybrać odpowiedni nadajnik VRM.
2. Kliknąć **Zapis**.
3. Na karcie **Zarządzanie nagraniami** usunąć zaznaczenie lub zaznaczyć pole wyboru **Szyfrowanie**.

4. Kliknąć  .

**Uwaga:** szyfrowanie zostanie włączone po następnej zmianie blokowej.

Aby sprawdzić, czy nadajniki VRM są szyfrowane, zobacz kartę **Monitoring** w narzędziu VRM Monitor.

**8.8.5****Dodawanie urządzeń VSG poprzez skanowanie****Aby poprzez skanowanie dodać urządzenia VSG:**

1. Kliknij prawym przyciskiem myszy  , a następnie kliknij **Skanuj w poszukiwaniu bram Video Streaming Gateway**.  
Zostanie wyświetlone okno dialogowe **BVMS Scan Wizard**.
2. Wybierz wymagane urządzenia VSG i żadaną pulę VRM, a następnie kliknij **Przypisz**, aby przypisać nadajniki do puli VRM.
3. Kliknij **Dalej >>**.  
Zostanie wyświetlone okno dialogowe kreatora **Uwierzytelnianie urządzeń**.
4. Wpisać hasło w przypadku każdego urządzenia, które jest nim chronione.  
Jeśli przez kilka sekund nie wprowadzisz żadnego znaku w polu hasła lub klikniesz poza tym polem, sprawdzenie hasła następuje automatycznie.  
Jeśli hasło do wszystkich urządzeń jest identyczne, można wpisać je w pierwszym polu **Hasło**. Następnie kliknąć to pole prawym przyciskiem myszy i wybrać opcję **Kopiuj**

**komórkę do kolumny.**

Udane logowanie jest oznaczane w kolumnie **Stan** ikoną  .

Nieudane próby logowania są oznaczane ikoną  .

5. Kliknąć **Zakończ**.  
Urządzenie zostanie dodane do drzewa urządzeń.

## 8.9 Strona Bosch Encoder / Decoder (Nadajnik/odbiornik firmy Bosch)

Aby skonfigurować nadajnik/odbiornik firmy Bosch, patrz *Strona Bosch Encoder / Decoder / Camera (Nadajnik/odbiornik/kamera firmy Bosch)*, Strona 62.

## 8.10 strona Tylko podgląd bieżący i lokalna pamięć masowa

Okno główne >  **Urządzenia** > Rozwiń  > 

Umożliwia dodawanie i konfigurowanie nadajników używanych wyłącznie do podglądu bieżącego. Można dodawać nadajniki firmy Bosch i sieciowe nadajniki wizyjne zgodne ze standardem ONVIF.

Aby dodać, edytować i skonfigurować nadajnik ONVIF tylko do podglądu bieżącego, patrz Strona ONVIF.

### Więcej informacji

- *Dodawanie nadajnika udostępniającego tylko podgląd bieżący*, Strona 63
- *Skanowanie w poszukiwaniu urządzeń*, Strona 26
- *Strona Bosch Encoder / Decoder / Camera (Nadajnik/odbiornik/kamera firmy Bosch)*, Strona 62
- *Konfigurowanie trybu Multicast*, Strona 72

### 8.10.1 Dodawanie urządzeń podglądu bieżącego poprzez skanowanie

**Aby poprzez skanowanie dodać urządzenia Bosch tylko z podglądem bieżącym:**

1. Kliknij prawym przyciskiem myszy  , a następnie kliknij **Skanuj w poszukiwaniu nadajników tylko podglądu bieżącego**.  
Zostanie wyświetlone okno dialogowe **BVMS Scan Wizard**.
2. Zaznacz pola wyboru odpowiadające urządzeniom, które mają zostać dodane.
3. Kliknij **Dalej >>**.  
Zostanie wyświetlone okno dialogowe kreatora **Uwierzytelnianie urządzeń**.
4. Wpisać hasło w przypadku każdego urządzenia, które jest nim chronione.  
Jeśli przez kilka sekund nie wprowadzisz żadnego znaku w polu hasła lub klikniesz poza tym polem, sprawdzenie hasła następuje automatycznie.  
Jeśli hasło do wszystkich urządzeń jest identyczne, można wpisać je w pierwszym polu **Hasło**. Następnie kliknąć prawym przyciskiem myszy to pole i wybrać opcję **Kopiuj komórkę do kolumny**.

W kolumnie **Stan** udane logowanie jest oznaczane ikoną  .



Nieudane próby logowania są oznaczane ikoną



, oznacza, że urządzenie wymaga początkowego hasła.

, Aby ustawić hasło początkowej wpisać je w polu **Hasło**.



Stan zmienia się na .

Powtórz tę czynność dla wszystkich urządzeń, które wymagają początkowego hasła.

**Uwaga:** dopóki nie wprowadzono początkowego hasła dla wszystkich urządzeń na liście, dla których jest to wymagane, nie można kontynuować.

5. Kliknąć **Zakończ**.  
Urządzenie zostanie dodane do drzewa urządzeń.

## 8.10.2



### Ręczne dodawanie nadajnika/dekodera

Nadajniki i odbiorniki można dodawać ręcznie. Jest to szczególnie użyteczne, gdy chce się dodać sieciowe urządzenie wizyjne firmy Bosch (tylko dla VRM).

#### Uwaga:

W przypadku dodawania sieciowego nadajnika lub dekodera strumienia wizyjnego firmy Bosch za pomocą funkcji **<Automatyczne wykrywanie>** to urządzenie musi być dostępne w sieci.

#### Aby dodać sieciowe urządzenie wizyjne firmy Bosch:

1. Rozwiń , rozwiń , kliknąć prawym przyciskiem myszy  lub

Kliknąć prawym przyciskiem myszy  lub

Kliknąć prawym przyciskiem myszy .



2. Kliknąć **Dodaj nadajnik**.  
Zostanie wyświetlone okno dialogowe **Dodaj nadajnik**.
3. Wprowadzić prawidłowy adres IP.
4. Na liście wybrać pozycję **<Automatyczne wykrywanie>**.
5. Kliknąć **OK**.  
Urządzenie zostanie dodane do systemu.



6. Jeśli urządzenie wymaga hasła początkowego, wyświetlony zostanie symbol  .  
Aby ustawić hasło początkowe, kliknąć prawym przyciskiem myszy ikonę urządzenia i kliknąć polecenie **Ustaw hasło początkowe....**  
Pojawi się okno dialogowe **Wprowadź hasło**.  
Wprowadzić hasło dla użytkownika service i kliknąć przycisk **OK**.



Ikona  znika i można korzystać z urządzenia.



### Okno dialogowe Dodaj nadajnik

Okno główne >  **Urządzenia** > kliknij prawym przyciskiem myszy  > kliknij **Dodaj nadajnik** > okno dialogowe **Dodaj nadajnik**  
lub

Okno główne >  **Urządzenia** > kliknij prawym przyciskiem myszy  > kliknij **Dodaj nadajnik** > okno dialogowe **Dodaj nadajnik**  
lub

Okno główne >  **Urządzenia** > rozwiń  > kliknij prawym przyciskiem myszy  > kliknij **Dodaj odbiornik** > okno dialogowe **Dodaj nadajnik**

#### Adres IP:

Wpisz poprawny adres IP.



#### Typ nadajnika: / Typ dekodera:

W przypadku urządzeń, których typ jest znany, wybierz odpowiednią pozycję. Urządzenie nie musi być dostępne w sieci.

Dodając sieciowe urządzenie wizyjne firmy Bosch, zaznacz opcję **<Automatyczne wykrywanie>**. Urządzenie musi być dostępne w sieci.

## 8.10.3

### Dostarczanie hasła docelowego dla dekodera (Uwierzytelnij...)

Okno główne >  **Urządzenia** > Rozwiń  > Rozwiń  > Kliknij prawym

przyciskiem myszy  > Kliknij **Uwierzytelnij...** > Okno dialogowe **Wprowadź hasło**  
Aby umożliwić dostęp chronionego hasłem nadajnika do dekodera, należy wprowadzić w dekoderyze hasło poziomu autoryzacji użytkownika nadajnika jako hasło docelowe.

#### Aby wprowadzić hasło:



1. Na liście **Wprowadź nazwę użytkownika** wybierz pozycję destination password.
  2. W polu **Wprowadź hasło dla użytkownika** wpisz nowe hasło.
  3. Kliknij **OK**.
- ✓ Hasło na urządzeniu zostanie natychmiast zmienione.

#### Więcej informacji

– *Zmiana hasła nadajnika/dekodera (Zmień hasło / Wprowadź hasło), Strona 46*

## 8.11

### strona Lokalne urządzenia pamięci masowej

Okno główne >  **Urządzenia** > Rozwiń  >   
Umożliwia dodawanie i konfigurowanie nadajników służących do nagrywania na lokalnych urządzeniach pamięci masowej.

### Aby poprzez skanowanie dodać nadajniki z obsługą lokalnego urządzenia pamięci masowej:

1. W oknie Drzewo urządzeń kliknij prawym przyciskiem myszy , a następnie kliknij **Skanuj w poszukiwaniu nadajników z pamięcią lokalną**.  
Zostanie wyświetlone okno dialogowe **BVMS Scan Wizard**.
2. Zaznacz pola wyboru odpowiadające urządzeniom, które mają zostać dodane.
3. Kliknij **Dalej >>**.  
Zostanie wyświetlone okno dialogowe kreatora **Uwierzytelnianie urządzeń**.
4. Wpisać hasło w przypadku każdego urządzenia, które jest nim chronione.  
Jeśli przez kilka sekund nie wprowadzisz żadnego znaku w polu hasła lub klikniesz poza tym polem, sprawdzenie hasła następuje automatycznie.  
Jeśli hasło do wszystkich urządzeń jest identyczne, można wpisać je w pierwszym polu **Hasło**. Następnie kliknąć prawym przyciskiem myszy to pole i wybrać opcję **Kopiuj komórkę do kolumny**.

W kolumnie **Stan** udane logowanie jest oznaczane ikoną .

Nieudane próby logowania są oznaczane ikoną .



oznacza, że urządzenie wymaga początkowego hasła.

, Aby ustawić hasło początkowej wpisać je w polu **Hasło**.



Stan zmienia się na .

Powtórz tę czynność dla wszystkich urządzeń, które wymagają początkowego hasła.

**Uwaga:** dopóki nie wprowadzono początkowego hasła dla wszystkich urządzeń na liście, dla których jest to wymagane, nie można kontynuować.

5. Kliknąć **Zakończ**.  
Urządzenie zostanie dodane do drzewa urządzeń.

#### Więcej informacji

- *Konfigurowanie trybu Multicast, Strona 72*
- *Dodawanie nadajnika z pamięcią lokalną, Strona 63*
- *Strona Bosch Encoder / Decoder / Camera (Nadajnik/odbiornik/kamera firmy Bosch), Strona 62*
- *Skanowanie w poszukiwaniu urządzeń, Strona 26*

## 8.12

### Strona Unmanaged Site



Okno główne > **Urządzenia** > rozwiń węzeł



>

Można dodać urządzenie sieciowe wideo do pozycji **Unmanaged Sites** drzewa urządzeń. Zakłada się, że wszystkie niezarządzane urządzenia sieciowe należące do unmanaged site znajdują się w tej samej strefie czasowej.

#### Nazwa witryny

Wyświetlana jest tu nazwa lokalizacji wprowadzona podczas jej tworzenia.

#### Opis

Wprowadź opis dla site.

### Strefa czasowa

Należy wybrać odpowiednią strefę czasową danej unmanaged site.

### Więcej informacji

- *Niezarządzana lokalizacja, Strona 14*
- *Ręczne dodawanie lokalizacji unmanaged site, Strona 59*
- *Importowanie niezarządzanych lokalizacji, Strona 59*
- *Konfigurowanie strefy czasowej, Strona 61*

## 8.12.1

### Ręczne dodawanie lokalizacji unmanaged site

Okno główne >  **Urządzenia** > 

#### Aby utworzyć:

1. Kliknij prawym przyciskiem myszy ikonę , a następnie wybierz polecenie **Dodaj Unmanaged Site**.  
Zostanie wyświetlone okno dialogowe **Dodaj Unmanaged Site**.
2. Wpisz nazwę i opis lokalizacji.
3. Wybierz odpowiednią pozycję na liście **Strefa czasowa**.
4. Kliknij **OK**.  
Do systemu zostanie dodana nowa pozycja unmanaged site.

### Więcej informacji

- *Niezarządzana lokalizacja, Strona 14*
- *Strona Unmanaged Site, Strona 58*

## 8.12.2

### Importowanie niezarządzanych lokalizacji

Okno główne >  **Urządzenia** > 

Można zaimportować plik CSV zawierający konfigurację urządzenia DVR lub innego urządzenia BVMS, które użytkownik chce zaimportować w systemie BVMS jako niezarządzaną lokalizację.

#### Aby zaimportować dane:

1. Kliknij prawym przyciskiem myszy ikonę , a następnie wybierz polecenie **Zaimportuj Unmanaged Sites**.
2. Wybierz odpowiedni plik i kliknij przycisk **Otwórz**.  
Do systemu zostaną dodane niezarządzane lokalizacje.  
Te niezarządzane lokalizacje można teraz dodać do drzewa logicznego.  
**Uwaga:** jeśli wystąpi błąd uniemożliwiający zaimportowanie pliku, pojawi się odpowiedni komunikat z informacjami o tym.

## 8.12.3

### Strona Unmanaged Site

#### Nazwa witryny

Wyświetlana jest tu nazwa lokalizacji wprowadzona podczas jej tworzenia.

#### Opis

Wprowadź opis dla site.

### Strefa czasowa

Należy wybrać odpowiednią strefę czasową danej unmanaged site.

## 8.12.4

### Dodawanie niezarządzonego urządzenia sieciowego



1. Kliknij ten element prawym przyciskiem myszy, a następnie kliknij polecenie **Dodaj urządzenie sieciowe Unmanaged**.  
Pojawi się okno dialogowe **Dodaj urządzenie sieciowe Unmanaged**.
2. Wybierz żądany typ urządzenia.
3. Wpisz prawidłowy adres IP lub nazwę hosta oraz dane uwierzytelniające odpowiednie dla tego urządzenia.
4. Kliknij **OK**.  
Do systemu zostanie dodana nowa pozycja **Urządzenie sieciowe Unmanaged**.  
Można teraz dodać lokalizację unmanaged site do drzewa logicznego.  
Należy zwrócić uwagę, że w oknie drzewa logicznego jest widoczna tylko dana lokalizacja, ale nie urządzenia sieciowe należące do tej lokalizacji.
5. Wpisz prawidłową nazwę użytkownika tego urządzenia sieciowego, o ile jest dostępna.
6. Wpisz prawidłowe hasło, o ile jest dostępne.

#### Okno dialogowe Dodaj urządzenie sieciowe Unmanaged

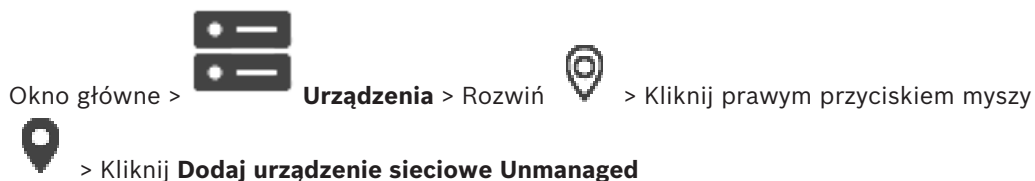

#### Typ urządzenia:

Wybrać pozycję odpowiednią w przypadku tego urządzenia.

Dostępne pozycje:

- **DIVAR AN / DVR**
- **DIVAR IP 3000/7000 / BVMS**
- +=**Kamera IP firmy Bosch / nadajnik**

#### Adres sieciowy:

Wpisz adres IP lub nazwę hosta. Jeśli jest to wymagane, zmień numer portu.

**Uwaga:** używając połączenia SSH, należy wprowadzić adres w następującym formacie:

**SSH://IP lub nazwa\_serwera:5322**

#### Bezpieczeństwo

Pole wyboru **HTTPS** jest domyślnie zaznaczone.



#### Uwaga!

W przypadku dodawania DVR przy zaznaczonym polu wyboru **HTTPS** połączenia związane z poleceniami i sterowaniem są bezpieczne. Strumieniowe przesyłanie danych wideo nie jest zabezpieczone.

#### Nazwa użytkownika:

Wpisz prawidłową nazwę użytkownika tego urządzenia sieciowego, o ile jest dostępna. Aby uzyskać więcej informacji, patrz *Niezarządzana lokalizacja, Strona 14*.

**Hasło:**

Wpisz prawidłowe hasło, o ile jest dostępne. Więcej informacji na temat poświadczeń użytkownika znajduje się w rozdziale *Niezarządzana lokalizacja, Strona 14*.

**Więcej informacji**

– *Niezarządzana lokalizacja, Strona 14*

**8.12.5****Konfigurowanie strefy czasowej**

Okno główne >

**Urządzenia** > rozwiń węzeł



>

Można skonfigurować strefę czasową unmanaged site. Jest to przydatne, gdy użytkownik Operator Client chce uzyskać dostęp do unmanaged site za pomocą komputera z programem Operator Client znajdującego się w innej strefie czasowej niż ta unmanaged site.

**Aby skonfigurować strefę czasową:**

- ▶ Wybierz odpowiednią pozycję na liście **Strefa czasowa**.

**Więcej informacji**

– *Strona Unmanaged Site, Strona 58*

## 9 Strona Bosch Encoder / Decoder / Camera (Nadajnik/odbiornik/kamera firmy Bosch)

Niniejszy rozdział zawiera informacje o sposobie konfigurowania nadajników i dekodów w tym systemie.

Szczegółowe informacje na temat ustawień nadajnika, dekodera lub kamery można znaleźć w instrukcji obsługi odpowiedniego urządzenia.

Liczba elementów poniżej pozycji jest wyświetlana w nawiasach kwadratowych.

### Aby skonfigurować nadajnik:



### Aby skonfigurować odbiornik:





Szczegółowe informacje zawiera Pomoc ekranowa dla stron .





### Uwaga!

Można podłączyć urządzenia sieciowe, które nie mają wszystkich stron konfiguracyjnych opisanych w niniejszej instrukcji.

- Kliknij  , aby zapisać ustawienia.
- Kliknij  , aby cofnąć ostatnią zmianę.
- Kliknij  , aby uaktywnić konfigurację.

Większość ustawień na stronach nadajnika/odbiornika jest aktywnych zaraz po kliknięciu

przycisku  . Jeśli użytkownik wybierze inną kartę bez kliknięcia przycisku  , a nastąpiły zmiany w ustawieniach, pojawią się dwa komunikaty. Aby zapisać zmiany, należy potwierdzić oba komunikaty.

Aby zmienić hasła nadajnika, należy kliknąć prawym przyciskiem myszy ikonę urządzenia, a następnie kliknąć przycisk **Zmień hasło...**

Aby wyświetlić urządzenie w sieci Web, należy kliknąć prawym przyciskiem myszy ikonę urządzenia, a następnie przycisk **Pokaż stronę sieciową w przeglądarce**.

**Uwaga:**

W zależności od wybranego nadajnika lub kamery nie wszystkie opisane tutaj strony są dostępne dla każdego urządzenia. Słowa użyte tutaj do opisu nazw pól mogą różnić się od oprogramowania użytkownika.

- ▶ Kliknąć kartę, aby wyświetlić odpowiednią stronę właściwości.

**Więcej informacji**

- Skanowanie w poszukiwaniu urządzeń, Strona 26

## 9.1 Dodawanie nadajnika udostępniającego tylko podgląd bieżący

Aby dodać nadajnik udostępniający tylko podgląd bieżący poprzez skanowanie, patrz *Dodawanie urządzeń podglądu bieżącego poprzez skanowanie, Strona 55*.

**Więcej informacji**

- Dodawanie urządzenia, Strona 35
- strona Tylko podgląd bieżący i lokalna pamięć masowa, Strona 55

## 9.2 Dodawanie nadajnika z pamięcią lokalną

Aby dodać nadajniki z obsługą lokalnego urządzenia pamięci masowej poprzez skanowanie, patrz *strona Lokalne urządzenia pamięci masowej, Strona 57*.

**Więcej informacji**

- Dodawanie urządzenia, Strona 35
- strona Lokalne urządzenia pamięci masowej, Strona 57

## 9.3 Edytowanie nadajnika

### 9.3.1 Szyfrowanie obrazu wizyjnego na żywo (Edytuj nadajnik)

Okno główne >  **Urządzenia** > Rozwiń  > Kliknij prawym przyciskiem myszy   
> Okno dialogowe **Edytuj nadajnik**

Okno główne >  **Urządzenia** > Rozwiń  > Kliknij  > Okno dialogowe **Edytuj nadajnik**

Jeśli w nadajniku skonfigurowany jest port 443 protokołu HTTPS, można włączyć bezpieczne połączenie obrazu na żywo przekazywanego przez nadajnik do następujących urządzeń:

- Komputer z programem Operator Client
- Komputer z oprogramowaniem Management Server
- Komputer z programem Configuration Client
- Komputer z usługą VRM
- Odbiornik

**Uwaga:**

Po włączeniu szyfrowania tryb ANR nie działa w przypadku urządzenia, do którego trafia zaszyfrowany przekaz.

Po uaktywnieniu odtwarzanie nadajnika nie działa w nadajnikach z oprogramowaniem układowym starszym niż wersja 6.30.

Tylko nadajnik z oprogramowaniem układowym w wersji 7.0 lub nowszej obsługuje bezpieczne UDP. Jeśli w takim przypadku zostanie włączone bezpieczne połączenie, użytkownik Operator Client może również przełączyć strumień na UDP i na UDP multicast.

#### Aby uaktywnić:



1. Zaznaczyć pole wyboru **Zabezpiecz połączenie**.
2. Kliknąć **OK**.  
Bezpieczne połączenie jest włączone dla tego nadajnika.

#### Więcej informacji





- *Konfigurowanie trybu Multicast, Strona 72*
- *Okno dialogowe Edytuj nadajnik/odbiornik, Strona 65*

### 9.3.2

#### Aktualizacja informacji o funkcjach urządzenia (Edytuj nadajnik)

Okno główne >  **Urządzenia** > Rozwiń  > Kliknij prawym przyciskiem myszy  > Kliknij **Edytuj nadajnik** > Okno dialogowe **Edytuj nadajnik**  
lub

Okno główne >  **Urządzenia** > Rozwiń  > Kliknij prawym przyciskiem myszy  > Kliknij **Edytuj nadajnik** > Okno dialogowe **Edytuj nadajnik**  
lub

Okno główne >  **Urządzenia** > rozwiń  > rozwiń  > kliknij prawym przyciskiem myszy  > kliknij **Edytuj odbiornik** > okno dialogowe **Edytuj odbiornik**

Po zakończeniu rozbudowy urządzenia można zaktualizować informacje dotyczące jego wydajności. Tekst komunikatu informuje, czy pobrane dane o wydajności urządzenia są zgodne z informacjami zapisanymi w BVMS.

#### Aby zaktualizować program:

1. Kliknij **OK**.  
Zostanie wyświetlone okno komunikatu zawierające wiadomość:  
**Jeśli zatwierdzisz informacje dotyczące wydajności urządzenia, ustawienia zapisu i ustawienia zdarzeń tego urządzenia mogą ulec zmianie. Sprawdź ustawienia tego urządzenia.**
2. Kliknij **OK**.  
Informacje o wydajności urządzenia zostały zaktualizowane.

#### Więcej informacji

- *Okno dialogowe Edytuj nadajnik/odbiornik, Strona 65*







### 9.3.3 Okno dialogowe Edytuj nadajnik/odbiornik

Okno główne >  **Urządzenia** > Rozwiń  > Kliknij prawym przyciskiem myszy

 > Kliknij **Edytuj nadajnik** > Okno dialogowe **Edytuj nadajnik**  
lub

Okno główne >  **Urządzenia** > Rozwiń  > Kliknij prawym przyciskiem myszy

 > Kliknij **Edytuj nadajnik** > Okno dialogowe **Edytuj nadajnik**  
lub

Okno główne >  **Urządzenia** > rozwiń  > rozwiń  > kliknij prawym

przyciskiem myszy  > kliknij **Edytuj odbiornik** > okno dialogowe **Edytuj odbiornik**  
Umożliwia sprawdzanie i aktualizowanie możliwości urządzenia. Po otwarciu tego okna dialogowego nawiązywane jest połączenie z urządzeniem. Po weryfikacji hasła dane dotyczące możliwości urządzenia są porównywane z informacjami zapisanymi w systemie BVMS.

#### Nazwa

Wyświetla nazwę urządzenia. Podczas dodawania sieciowego urządzenia wizyjnego firmy Bosch wygenerowana zostaje nazwa urządzenia. Jeśli jest to wymagane, należy zmienić wprowadzone dane.

#### Adres/port sieciowy

Wprowadź adres sieciowy urządzenia. Jeśli jest to wymagane, zmień numer portu.

#### Nazwa użytkownika

Wyświetla nazwę użytkownika używaną w celu uwierzytelniania w urządzeniu.

#### Hasło

Wprowadź poprawne hasło używane do uwierzytelniania w urządzeniu.

#### Pokaż hasło

Kliknij, aby włączyć opcję wyświetlania wprowadzonego hasła. Uważaj, aby osoby postronne nie poznały tego hasła.

#### Uwierzytelnij

Kliknąć, aby uwierzytelnić w urządzeniu z wykorzystaniem wprowadzonych powyżej poświadczeń.

#### Bezpieczeństwo

Pole wyboru **Zabezpiecz połączenie** jest domyślnie zaznaczone.

Jeśli połączenie bezpieczne jest niemożliwe, zostanie wyświetlony odpowiedni komunikat.

Kliknąć, aby usunąć zaznaczenie.

#### Następujące odbiorniki obsługują bezpieczne połączenie:

- VID 7000
- VID 8000
- VIP XD HD

**Uwaga!**

Połączenie pomiędzy odbiornikiem i nadajnikiem jest bezpieczne, jeśli oba urządzenia zostały skonfigurowane z obsługą bezpiecznego połączenia.

**Wydajność urządzenia**

Wyświetlone informacje o wydajności urządzenia można sortować według kategorii lub alfabetycznie.

Tekst komunikatu informuje, czy wykryte dane o wydajności urządzenia są zgodne z bieżącymi informacjami.

Kliknij przycisk **OK**, aby wprowadzić zmiany dotyczące wydajności urządzenia po jego rozbudowie.

**Więcej informacji**

- *Szyfrowanie obrazu wizyjnego na żywo (Edytuj nadajnik), Strona 63*
- *Aktualizacja informacji o funkcjach urządzenia (Edytuj nadajnik), Strona 64*

**9.4****Zarządzanie sprawdzaniem autentyczności**

Aby uaktywnić sprawdzanie autentyczności w nadajniku, należy wykonać następujące czynności:

- Skonfigurować uwierzytelnianie w nadajniku.
- Pobrać certyfikat z nadajnika.
- Zainstalować ten certyfikat nadajnika na stacji roboczej służącej do sprawdzania autentyczności.

**9.4.1****Konfigurowanie uwierzytelniania**

lub



Okno główne >

**Urządzenia** > rozwiń węzeł



Można włączyć w nadajniku sprawdzanie autentyczności.

**Aby przeprowadzić konfigurację:**

1. Kliknij kolejno przyciski: **Kamera** i **Wejście wizyjne**.
2. Na liście **Uwierzytelnianie wideo** wybierz pozycję **SHA-256**.
3. Na liście **Interwały podpisywania** wybierz odpowiednią wartość.  
Mała wartość zapewnia wzrost bezpieczeństwa, a duża – zmniejsza obciążenie nadajnika.
4. Kliknij przycisk .

**9.4.2****Przesyłanie certyfikatu**

lub



Okno główne >

**Urządzenia** > rozwiń węzeł



Certyfikat pochodny można przesłać do nadajnika.

**Aby przesłać:**

1. Kliknij kolejno przyciski: **Serwis** i **Certyfikaty**.
2. Kliknij przycisk **Prześlij certyfikat**.



3. Wybierz odpowiedni plik zawierający certyfikat przeznaczony do danego nadajnika. W pliku tym musi się znajdować klucz prywatny, np. \*.pem.  
Zadbaj o bezpieczne przesłanie danych.
4. Kliknij przycisk **Otwórz**.
5. Na liście **Wykorzystanie** wybierz pozycję **Serwer HTTPS**, aby przypisać do niej przesłany certyfikat.
6. Kliknij ikonę .

### 9.4.3

#### Pobieranie certyfikatu

lub



Okno główne >  **Urządzenia** > rozwiń węzeł  > 

Certyfikat można pobrać z nadajnika.

##### Aby pobrać:

1. Kliknąć kolejno przyciski: **Serwis** i **Certyfikaty**.
2. Wybrać odpowiedni certyfikat, a następnie kliknąć ikonę *Save*.
3. Wybrać odpowiedni katalog, aby zapisać w nim plik certyfikatu.
4. Zmienić nazwę rozszerzenia pliku certyfikatu na \*.cer.

Można teraz zainstalować ten certyfikat na stacji roboczej, na której ma być sprawdzana autentyczność.

### 9.4.4

#### Instalowanie certyfikatu na stacji roboczej

Certyfikat pobrany z nadajnika można zainstalować na stacji roboczej, na której ma być sprawdzana autentyczność.

1. Na stacji roboczej uruchom program Microsoft Management Console.
2. Dodaj na tym komputerze przystawkę *Certificates* z zaznaczoną opcją *Computer account*.
3. Rozwiń kolejno węzły: *Certificates (Local computer)* i *Trusted Root Certification Authorities*.
4. Kliknij pozycję *Certificates* prawym przyciskiem myszy, wskaż pozycję *All Tasks*, a następnie kliknij przycisk *Import...*  
Pojawi się *Certificate Import Wizard*.  
Opcja *Local Machine* jest domyślnie zaznaczona i nie można tego zmienić.
5. Kliknij przycisk *Next*.
6. Wybierz plik certyfikatu pobrany z nadajnika.
7. Kliknij przycisk *Next*.
8. Pozostaw ustawienia bez zmian i kliknij przycisk *Next*.
9. Pozostaw ustawienia bez zmian i kliknij przycisk *Finish*.

### 9.5

#### Dostarczanie hasła docelowego dla dekodera (Uwierzytelnij...)



Okno główne >  **Urządzenia** > Rozwiń  > Rozwiń  > Kliknij prawym

przyciskiem myszy  > Kliknij **Uwierzytelnij...** > Okno dialogowe **Wprowadź hasło**  
Aby umożliwić dostęp chronionego hasłem nadajnika do dekodera, należy wprowadzić w dekoderyze hasło poziomu autoryzacji użytkownika nadajnika jako hasło docelowe.

**Aby wprowadzić hasło:**

1. Na liście **Wprowadź nazwę użytkownika** wybierz pozycję destination password.
  2. W polu **Wprowadź hasło dla użytkownika** wpisz nowe hasło.
  3. Kliknij **OK**.
- ✓ Hasło na urządzeniu zostanie natychmiast zmienione.

**Więcej informacji**

- *Zmiana hasła nadajnika/dekodera (Zmień hasło / Wprowadź hasło), Strona 68*

**9.6****Zmiana hasła nadajnika/dekodera (Zmień hasło / Wprowadź hasło)**

Okno główne >  **Urządzenia** > Rozwiń  > Rozwiń  >  > 

Okno główne >  **Urządzenia** >  >   
lub

Okno główne >  **Urządzenia** >  >   
lub

Okno główne >  **Urządzenia** > Rozwiń  > Rozwiń  > 

Określ i zmień hasła osobno dla każdego z poziomów. Wpisz hasło (maks. 19 znaków bez znaków specjalnych) dla wybranego poziomu.

**Aby zmienić hasło:**

1. Kliknij prawym przyciskiem myszy , a następnie kliknij polecenie **Zmień hasło...**. Pojawi się okno dialogowe **Wprowadź hasło**.
  2. Na liście **Wprowadź nazwę użytkownika** zaznacz żądanego użytkownika, dla którego chcesz zmienić hasło.
  3. W polu **Wprowadź hasło dla użytkownika** wpisz nowe hasło.
  4. Kliknij **OK**.
- ✓ Hasło na urządzeniu zostanie natychmiast zmienione.

Hasło uniemożliwia dostęp do urządzenia osobom nieuprawnionym. Do kontroli dostępu można używać różnych poziomów autoryzacji.

Właściwa ochrona hasłem jest zagwarantowana tylko wówczas, gdy wszystkie wyższe poziomy autoryzacji są także chronione hasłem. Przydzielając hasła, należy zawsze zaczynać od najwyższego poziomu autoryzacji.

Można zdefiniować i zmienić hasło dla każdego z poziomów autoryzacji, jeśli użytkownik jest zalogowany do konta użytkownika „service”.

Urządzenie obsługuje trzy poziomy autoryzacji: service, user i live.

- Poziom service jest najwyższym poziomem autoryzacji. Po wprowadzeniu prawidłowego hasła użytkownik uzyskuje dostęp do wszystkich funkcji i może zmieniać wszystkie ustawienia konfiguracyjne.

- Poziom user jest średnim poziomem autoryzacji. Umożliwia on na przykład obsługę urządzenia, odtwarzanie nagrań oraz sterowanie kamerami, ale nie pozwala zmieniać ustawień konfiguracyjnych.
- Poziom live jest najniższym poziomem autoryzacji. Umożliwia on tylko podgląd obrazu wideo na żywo i przełączanie pomiędzy różnymi obrazami na żywo.

Dla dekodera następujący poziom autoryzacji zastępuje poziom autoryzacji live:

- destination password (dostępne tylko dla dekoderek)
- Używane do dostępu do nadajnika.

#### Więcej informacji

- *Dostarczanie hasła docelowego dla dekodera (Uwierzytelnij...), Strona 67*

## 9.7

### Odzyskiwanie zapisów z wymienianego nadajnika (Tworzenie powiązań z zapisami poprzednika)

Okno główne >  **Urządzenia** > rozwiń  > rozwiń  >  > 

W przypadku wymiany uszkodzonego nadajnika nagrania wymienianego nadajnika będą dostępne dla nowego nadajnika w przypadku wybrania nowego nadajnika w programie Operator Client.



#### Uwaga!



Nadajnik można wymienić wyłącznie na nadajnik o takiej samej liczbie kanałów.

#### Aby odzyskać nagrania z wymienianego nadajnika



#### Uwaga!

Nie używaj polecenia **Edytuj nadajnik**.

1. Kliknij prawym przyciskiem myszy polecenie  > **Powiąż z zapisami poprzednika...**
2. Zostanie wyświetlone okno dialogowe **Powiąż z zapisami poprzednika...**
3. Wprowadź adres sieci i prawidłowe hasło dla nowego urządzenia.
4. Kliknij **OK**.
5. Kliknij , aby zapisać ustawienia.
6. Kliknij , aby uaktywnić konfigurację.

#### Okno dialogowe Powiąż z zapisami poprzednika...

Umożliwia odzyskanie zapisów z wymienianego nadajnika. Po skonfigurowaniu ustawień w oknie dialogowym zapisy z wymienianego nadajnika będą dostępne dla nowego nadajnika po wybraniu nowego nadajnika w programie Operator Client.

#### Adres/port sieciowy

Wprowadź adres sieciowy urządzenia.

#### Nazwa użytkownika

Wyświetla nazwę użytkownika używaną w celu uwierzytelniania w urządzeniu.

### Hasło

Wprowadź poprawne hasło używane do uwierzytelniania w urządzeniu.

### Uwierzytelnij

Kliknij, aby uwierzytelnić się na urządzeniu z wykorzystaniem wprowadzonych powyżej danych uwierzytelniających.

## 9.8 Konfigurowanie nadajników/odbiorników

### 9.8.1 Konfiguracja wielu nadajników / odbiorników

okno główne

Użytkownik może jednocześnie modyfikować następujące właściwości wielu nadajników i odbiorników:

- Hasła urządzeń
- Adresy IP
- Wyświetlanie nazw
- Maska podsieci
- Identyfikator bramy
- Wersje oprogramowania układowego



#### Aby wybrać wiele urządzeń:

- ▶ Wybrać wymagane urządzenia za pomocą klawiszy CTRL lub SHIFT.

#### Aby wybrać wszystkie dostępne urządzenia:

- ▶ Kliknąć polecenie  **Zaznacz wszystkie.**

#### Aby zmienić hasło dla wielu urządzeń:

1. W oknie głównym  **Urządzenia** kliknąć polecenie  **Zmień hasła urządzenia.**  
Lub  
w menu **Urządzenie** kliknąć **Zmień hasła urządzenia...**  
Zostanie wyświetlone okno dialogowe **Zmień hasła urządzenia.**
2. Zaznaczyć żądane urządzenia.
3. Kliknąć prawym przyciskiem myszy zaznaczone urządzenia.
4. Kliknąć **Edytuj hasło...** Zostanie wyświetlone okno dialogowe **Zmianie haseł.**
5. Wprowadzić odpowiednie ustawienia.



#### Uwaga!

Można wybrać tylko te typy haseł, które są dostępne dla wszystkich wybranych urządzeń.

#### Aby skonfigurować wyświetlanie wielu nazw:

1. W menu **Urządzenie** kliknąć pozycję **Zmień adres IP urządzenia i ustawienia sieciowe...**  
Zostanie wyświetlone okno dialogowe **Zmień adres IP urządzenia i ustawienia sieciowe.**
2. Zaznaczyć żądane urządzenia.
3. Kliknąć prawym przyciskiem myszy zaznaczone urządzenia.

4. Kliknąć **Ustaw wyświetlanie nazw...**  
Zostanie wyświetlone okno dialogowe **Ustaw wyświetlanie nazw**.
5. Wprowadzić odpowiednie ustawienia.

#### Aby skonfigurować wiele adresów IP:



##### Uwaga!

Zmiana adresu IP urządzenia sieciowego może spowodować, że nie będzie ono dostępne.

1. W menu **Urządzenie** kliknąć pozycję **Zmień adres IP urządzenia i ustawienia sieciowe...**  
Zostanie wyświetlone okno dialogowe **Zmień adres IP urządzenia i ustawienia sieciowe**.
2. Zaznaczyć żądane urządzenia.
3. Kliknąć prawym przyciskiem myszy zaznaczone urządzenia.
4. Kliknąć **Ustaw adresy IP...**  
Zostanie wyświetlone okno dialogowe **Ustaw adresy IP**.
5. Wprowadzić odpowiednie ustawienia.

#### Aby zmienić maskę podsieci/identyfikator bramy dla wielu urządzeń:

1. Kliknąć w polu wymaganym jednego z urządzeń, dla którego ma być zmieniona wartość.
2. Wprowadzić odpowiednią wartość.
3. Zaznaczyć wszystkie żądane urządzenia.
4. Kliknąć prawym przyciskiem myszy żądane pole w urządzeniu, którego wartość została już zmieniona.
5. Kliknąć polecenie **Kopiuj komórkę do** i polecenie **Zaznaczenie w kolumnie** .  
Lub kliknąć polecenie **Uzpełnij kolumnę** , jeśli jest to wymagane.



##### Uwaga!

Można także kopiować kompletne wiersze, aby zmieniać adresy IP, nazwy wyświetlane, maski podsieci i identyfikatory bram dla wielu urządzeń.

#### Aby uaktualnić oprogramowanie układowe dla wielu urządzeń:

1. W menu **Urządzenie** kliknąć pozycję **Aktualizuj oprogramowanie układowe urządzenia...**  
Zostanie wyświetlone okno dialogowe **Aktualizuj oprogramowanie układowe urządzenia**.
2. Zaznaczyć żądane urządzenia.
3. Kliknąć polecenie **Aktualizuj oprogramowanie układowe**.
4. Wybierać plik zawierający aktualizację.
5. Kliknąć **OK**.

#### Wynik działania

Wyświetla odpowiedni stan odpowiednich urządzeń.

## 9.8.2

### Strona Zarządzanie zapisem



Aktywne nagrania są oznaczone ikoną .

Najedź kursorem na tę ikonę. Pojawią się szczegółowe informacje o aktywnych zapisach.

### Zapisy zarządzane ręcznie

Zarządzanie nagraniami odbywa się lokalnie w tym nadajniku. Wszelkie niezbędne ustawienia należy wprowadzać ręcznie. Nadajnik/kamera IP działa jako urządzenie udostępniające tylko podgląd bieżący. Urządzenie to nie jest automatycznie usuwane z systemu VRM.

### Zapis 1 zarządzany przez VRM

Nagraniami tego nadajnika zarządza system VRM.

### Podwójny VRM

Nagraniami 2 tego nadajnika zarządza zapasowy program VRM.

### Karta Nośniki iSCSI

Kliknij, aby wyświetlić dostępne pamięci masowe iSCSI połączone do danego nadajnika.

### Karta Nośniki lokalne

Kliknij, aby wyświetlić dostępne pamięci masowe w tym nadajniku.

### Dodaj

Kliknij, aby dodać urządzenie pamięci masowej do listy zarządzanych nośników pamięci.

### Usuń

Kliknij, aby usunąć urządzenie pamięci masowej z listy zarządzanych nośników pamięci.

## 9.8.3

### Strona Preferencje zapisu

Strona **Preferencje zapisu** zapisu jest wyświetlana dla każdego nadajnika. Ta strona jest wyświetlana tylko w przypadku przypisania urządzenia do systemu VRM.

#### Cel podstawowy

Jest wyświetlana tylko wtedy, gdy dla listy **Tryb preferencji zapisu** na stronie **Pula** wybrane jest ustawienie **Przełączenie awaryjne**.

Należy wybrać wpis odpowiadający właściwej lokalizacji docelowej.

#### Lokalizacja drugorzędnej

Jest wyświetlana tylko wtedy, gdy dla listy **Tryb preferencji zapisu** na stronie **Pula** jest wybrane ustawienie **Przełączenie awaryjne**, a dla listy **Wykorzystanie lokalizacji drugorzędnej** ustawienie **Wł.**.

Należy wybrać wpis odpowiadający właściwej lokalizacji docelowej w celu skonfigurowania trybu awaryjnego.

## 9.9

### Konfigurowanie trybu Multicast

Dla każdej przypisanej kamery można skonfigurować adres i port trybu Multicast.





#### Aby skonfigurować tryb Multicast:

1. Zaznacz żądane pole wyboru, aby włączyć tryb Multicast.
2. Wprowadź prawidłowy adres Multicast i numer portu.
3. W razie potrzeby skonfiguruj ciągłą transmisję strumieniową pod adres Multicast.

#### Karta Multicast





Okno główne >  **Urządzenia** > Rozwiń  > Rozwiń  >  > 

> karta **Sieć** > karta **Multicast**

Umożliwia skonfigurowanie trybu Multicast dla przydzielonych kamer.

#### **Włącz**

Kliknij, aby włączyć tryb Multicast dla tej kamery.

#### **Adres multicastingu**

Wprowadź prawidłowy adres Multicast (w zakresie od 224.0.0.0 do 239.255.255.255).

Wpisz 1.0.0.0. Niepowtarzalny adres Multicast jest wstawiany automatycznie na podstawie adresu MAC urządzenia.

#### **Port**

Jeśli używana jest zapora sieciowa, należy wpisać numer portu, który nie jest przez nią blokowany.

#### **Przes. strum**

Kliknij, aby włączyć w przełączniku tryb ciągłego strumieniowania Multicast. Oznacza to, że połączenie w trybie Multicast nie jest poprzedzone rejestracją RCP+. Nadajnik zawsze przesyła wszystkie dane do przełącznika. Natomiast przełącznik (jeśli filtrowanie trybu Multicast IGMP nie jest obsługiwane lub nie zostało skonfigurowane) wysyła te dane do wszystkich portów. W rezultacie przełącznik zostaje przepełniony.

Przesyłanie strumieniowe jest konieczne w przypadku odbierania strumienia Multicast za pomocą urządzeń innych producentów.



#### **Uwaga!**

Strumienie Multicast są bezpieczne tylko wtedy, gdy nadajnik ma oprogramowanie układowe w wersji 7.0 lub nowszej i zaznaczone jest pole wyboru **Zabezpiecz połączenie**.

#### **Więcej informacji**

– *Szyfrowanie obrazu wizyjnego na żywo (Edytuj nadajnik), Strona 63*

## 10 Karta Mapy i struktura



### Uwaga!

Program BVMS Viewer oferuje tylko podstawowe funkcje. Funkcje zaawansowane udostępnia program BVMS Professional. Więcej informacji można znaleźć w naszej witrynie internetowej [www.boschsecurity.com](http://www.boschsecurity.com).

Liczba elementów poniżej pozycji jest wyświetlana w nawiasach kwadratowych.



Okno główne > **Struktura**

Uprawnienia mogą zostać utracone. Jeśli grupa urządzeń zostanie przesunięta, urządzenia te tracą swoje ustawienia uprawnień. Należy wówczas ponownie ustawić uprawnienia na stronie **Grupy użytkowników**.

Wyświetla okno Drzewo urządzeń, okno Drzewo logiczne i okno mapy.

Umożliwia utworzenie struktury dla wszystkich urządzeń w systemie BVMS. Struktura użytkownika jest wyświetlana w oknie Drzewo logiczne.

Umożliwia wykonywanie następujących zadań:

- Konfigurowanie pełnego drzewa logicznego
- Tworzenie aktywnych miejsc na mapie

Plikami zasobów mogą być:

- Pliki map obszarów
- Pliki dokumentów
- Pliki sieciowe
- Pliki dźwiękowe
- Skrypty poleceń
- Pliki sekwencji kamer

Aktywnymi miejscami mogą być:

- Kamery
- Wejścia
- Przekazniki
- Skrypty poleceń
- Sekwencje
- Łącza do innych map
- Czytniki systemu kontroli dostępu

### Ikony

	Wyświetla okno dialogowe dodawania i edytowania pliku sekwencji kamer.
	Umożliwia tworzenie folderów w oknie Drzewo logiczne.

### Symbole

	Urządzenie zostało dodane do okna Drzewo logiczne.
--	--



Wprowadzić ciąg i nacisnąć klawisz ENTER w celu przefiltrowania wyświetlanych elementów. Wyświetlone zostaną tylko elementy zawierające podany ciąg oraz ich elementy nadrzędne (wyłącznie w drzewach). Zostanie podana liczba odfiltrowanych elementów oraz całkowita liczba elementów. Aktywny filtr będzie oznaczony ikoną . Ujęcie ciągu znaków w podwójny cudzysłów umożliwia znalezienie identycznej nazwy, na przykład wprowadzenie ciągu znaków "Camera 1" umożliwi dokładne odfiltrowanie kamer o takiej nazwie, a nie camera 201.

Aby anulować filtrowanie, kliknąć .

## 10.1

### Okno dialogowe Budowa sekwencji



Okno główne >

**Struktura** >



Umożliwia zarządzanie sekwencjami kamer.

#### Ikony

	Kliknij, aby wyświetlić okno dialogowe <b>Dodaj sekwencję</b> .
	Kliknij, aby zmienić nazwę sekwencji kamer.
	Kliknij, aby usunąć zaznaczoną sekwencję kamer.



#### Uwaga!

Sekwencja usunięta w oknie dialogowym **Kreator sekwencji** zostanie automatycznie usunięta z listy **Sekwencja początkowa** ściany monitorów, o ile się na niej znajdowała.

#### Dodaj krok

Kliknij, aby wyświetlić okno dialogowe **Dodaj krok sekwencji**.

#### Usuń krok

Kliknij, aby usunąć zaznaczone kroki.

#### Krok

Wyświetla numer kroku. Wszystkie kamery określonego kroku mają taki sam czas przełączania.

#### Przełączanie

Umożliwia zmianę czasu prezentowania sekwencji (sekundy).

#### Numer kamery

Kliknij komórkę, aby wybrać kamerę na podstawie jej numeru logicznego.

#### Kamera

Kliknij komórkę, aby wybrać kamerę na podstawie jej nazwy.

#### Funkcja kamery

Kliknij, aby zmienić funkcję kamery w tym wierszu.

#### Dane

Wprowadź czas działania wybranej funkcji kamery. Aby móc skonfigurować jednostkę czasu, w kolumnach **Kamera** i **Funkcja kamery** muszą być zaznaczone pozycje.

**Jednostka danych**

Wybierz jednostkę czasu dla ustawionego czasu, np. sekundy. Aby móc skonfigurować jednostkę czasu, w kolumnach **Kamera** i **Funkcja kamery** muszą być zaznaczone pozycje.



**Dodaj do Drzewa logicznego**

Kliknij, aby dodać wybraną sekwencję kamery do drzewa logicznego i zamknąć okno dialogowe.

**Więcej informacji**

- *Strona Ściana monitorów, Strona 48*
- *Zarządzanie wstępnie zaprogramowanymi sekwencjami kamer, Strona 78*

**10.2****Okno dialogowe Dodaj sekwencję**

Okno główne >  **Struktura** >  > Okno dialogowe **Kreator sekwencji** >   
Umożliwia skonfigurowanie właściwości sekwencji kamer.

**Nazwa sekwencji:**

Wprowadź odpowiednią nazwę nowej sekwencji kamer.

**Numer logiczny:**

Aby używać w połączeniu z klawiaturą Bosch IntuiKey, wpisz numer logiczny dla sekwencji.

**Czas przełączania:**

Wprowadź odpowiedni czas prezentowania sekwencji.

**Kamery w jednym kroku:**

Wprowadź liczbę kamer w każdym kroku.

**Kroki:**

Wprowadź liczbę kroków.

**Więcej informacji**

- *Zarządzanie wstępnie zaprogramowanymi sekwencjami kamer, Strona 78*

**10.3****Okno dialogowe Dodaj krok sekwencji**

Okno główne >  **Struktura** >  > Przycisk **Dodaj krok**  
Umożliwia dodanie kroku z nowym czasem prezentowania sekwencji do istniejącej sekwencji kamer.

**Czas przełączania:**

Wprowadź odpowiedni czas prezentowania sekwencji.

**Więcej informacji**

- *Zarządzanie wstępnie zaprogramowanymi sekwencjami kamer, Strona 78*



## 11 Konfigurowanie okna Drzewo logiczne

Niniejszy rozdział zawiera informacje o sposobie konfiguracji drzewa logicznego i sposobie zarządzania plikami zasobów takimi jak mapy.



### Uwaga!

Jeśli nastąpi przeniesienie grupy urządzeń w drzewie logicznym, urządzenia te tracą swoje ustawienia uprawnień. Należy wówczas ponownie ustawić uprawnienia w oknie **Grupy użytkowników**.

- Kliknij , aby zapisać ustawienia.
- Kliknij , aby cofnąć ostatnią zmianę.
- Kliknij , aby uaktywnić konfigurację.

### Więcej informacji

- Okno dialogowe Budowa sekwencji, Strona 75
- Okno dialogowe Dodaj sekwencję, Strona 76
- Okno dialogowe Dodaj krok sekwencji, Strona 76

### 11.1 Konfigurowanie okna Drzewo logiczne

#### Więcej informacji

- Karta Mapy i struktura, Strona 74

### 11.2 Dodawanie urządzenia do okna Drzewo logiczne



Okno główne > **Struktura**

#### Aby dodać urządzenie, należy:

- ▶ Przeciągnąć element z okna Drzewo urządzeń do wybranej lokalizacji w oknie Drzewo logiczne.  
Użytkownik może przeciągnąć cały węzeł ze wszystkimi elementami podrzędnymi z okna Drzewo urządzeń do okna Drzewo logiczne. Za pomocą klawisza CTRL lub SHIFT można wybrać wiele urządzeń równocześnie.

#### Więcej informacji

- Karta Mapy i struktura, Strona 74

### 11.3 Usuwanie elementu drzewa



Okno główne > **Struktura**

#### Aby usunąć element drzewa z okna Drzewo logiczne, należy:

- ▶ Kliknąć prawym przyciskiem myszy element w oknie Drzewo logiczne, a następnie kliknąć polecenie **Usuń**. Jeśli wybrany element zawiera elementy składowe, pojawi się odpowiednie okno komunikatu. Aby potwierdzić, kliknąć przycisk **OK**. Element zostanie

usunięty.

Kiedy element zostanie usunięty z folderu mapy okna Drzewo logiczne, jest także usuwany z mapy.

### Więcej informacji

- *Karta Mapy i struktura*, Strona 74

## 11.4

### Zarządzanie wstępnie zaprogramowanymi sekwencjami kamer



Okno główne > **Struktura**

Aby zarządzać sekwencjami kamer, należy wykonać następujące czynności:

- Utworzyć sekwencję kamer
- Dodać krok z nowym czasem prezentowania sekwencji do istniejącej sekwencji kamer
- Usunąć krok z sekwencji kamer
- Usunąć sekwencję kamer

#### Uwaga!

Po zmianie i aktywacji konfiguracji sekwencja kamery (wstępnie skonfigurowana lub automatyczna) jest zazwyczaj kontynuowana po ponownym uruchomieniu programu Operator Client.

Seqwencja nie będzie jednak kontynuowana w następujących przypadkach:

Po usunięciu monitora, na którym zgodnie z konfiguracją miała być wyświetlana sekwencja.

W przypadku zmiany trybu monitora (widok pojedynczy / poczwórny), na którym zgodnie z konfiguracją miała być wyświetlana sekwencja.

W przypadku zmiany numeru logicznego monitora, na którym zgodnie z konfiguracją miała być wyświetlana sekwencja.



#### Uwaga!

Po każdym z poniższych zadań:

Kliknąć , aby zapisać ustawienia.



#### Aby utworzyć sekwencję kamer, należy:

1. W oknie Drzewo logiczne zaznaczyć folder, w którym ma zostać utworzona sekwencja kamer.

2. Kliknąć .

Zostanie wyświetlone okno dialogowe **Kreator sekwencji**.

3. W oknie dialogowym **Kreator sekwencji** kliknąć .
- Zostanie wyświetlone okno dialogowe **Dodaj sekwencję**.

4. Wpisać odpowiednie wartości.
5. Kliknąć **OK**.

Zostanie dodana nowa sekwencja kamer .

Więcej informacji o różnych polach znajduje się w Pomocy ekranowej wybranego okna programu.

#### Aby dodać krok z nowym czasem prezentowania sekwencji do istniejącej sekwencji kamer:

1. Zaznaczyć żadaną sekwencję kamer.

2. Kliknąć **Dodaj krok**.  
Zostanie wyświetlone okno dialogowe **Dodaj krok sekwencji**.
3. Wprowadzić odpowiednie ustawienia.
4. Kliknąć **OK**.  
Nowy krok zostanie dodany do sekwencji kamer.

**Aby usunąć krok z sekwencji kamer:**

- ▶ Kliknąć prawym przyciskiem myszy na wybraną sekwencję kamer i kliknąć **Usuń krok**.  
Krok z najwyższym numerem zostanie usunięty.

**Aby usunąć sekwencję kamer:**

1. Zaznaczyć żadaną sekwencję kamer.
2. Kliknąć . Wybrana sekwencja kamer zostanie usunięta.

**Więcej informacji**

- Okno dialogowe *Budowa sekwencji*, Strona 75
- Okno dialogowe *Dodaj sekwencję*, Strona 76
- Okno dialogowe *Dodaj krok sekwencji*, Strona 76



## 11.5 Dodawanie sekwencji kamer



Okno główne > **Struktura**

Seqwencja kamer jest dodawana do katalogu głównego lub do folderu okna Drzewo logiczne.

**Aby dodać sekwencję kamer, należy:**

1. W oknie Drzewo logiczne zaznaczyć folder, w którym ma zostać dodana nowa sekwencja kamer.
2. Kliknąć . Pojawi się okno dialogowe **Kreator sekwencji**.
3. Na liście zaznaczyć sekwencję kamer.
4. Kliknąć **Dodaj do Drzewa logicznego**. Nowa  zostanie dodana do wybranego folderu.

**Więcej informacji**



- Okno dialogowe *Budowa sekwencji*, Strona 75

## 11.6 Dodawanie folderu



Okno główne > **Struktura**

**Aby dodać folder, należy:**

1. Zaznaczyć folder, do którego ma być dodany nowy folder.
2. Kliknąć przycisk . Nowy folder zostanie dodany do wybranego folderu.
3. Kliknąć przycisk , aby zmienić nazwę folderu.
4. Wprowadzić nową nazwę i nacisnąć klawisz ENTER.

**Więcej informacji**

- *Karta Mapy i struktura*, Strona 74

## 11.7 Konfigurowanie pomijania urządzeń



Okno główne > **Struktura**

Istnieje możliwość pominięcia niektórych nadajników, kamer, wejść i przekaźników, na przykład podczas prac budowlanych. W przypadku pominięcia nadajnika, kamery, wejścia lub przekaźnika zapis zostaje zatrzymany, a program BVMS Operator Client nie wyświetla żadnych zdarzeń ani alarmów, a alarmy nie są zapisywane w rejestrze.

W programie Operator Client nadal można wyświetlać obraz z pominiętych kamer na żywo, a operator ma dostęp do starych nagrań.



### **Uwaga!**

W przypadku pominięcia nadajnika, dla kamer, przekaźników oraz wejść powiązanych w tym nadajnikiem nie będą generowane żadne zdarzenia ani alarmy. Jeśli konkretna kamera, przekaźnik lub wejście zostaną pominięte osobno i takie konkretne urządzenie zostanie odłączone od nadajnika, wówczas alarmy nadal będą generowane.

### **Aby pominąć urządzenie lub anulować jego pominięcie w drzewie logicznym lub drzewie urządzeń:**

1. W drzewie logicznym lub drzewie urządzeń kliknij prawym przyciskiem myszy konkretne urządzenie.
2. Kliknij przycisk **Pomiń / Cofnij pominięcie**.

### **Aby pominąć urządzenie lub anulować jego pominięcie na mapie:**

Patrz Zarządzanie urządzeniami na mapie



### **Uwaga!**

Istnieje możliwość filtrowania pominiętych urządzeń w polu tekstowym wyszukiwania.



## 12

## strona Kamery i zapis

**Uwaga!**

Program BVMS Viewer oferuje tylko podstawowe funkcje. Funkcje zaawansowane udostępni program BVMS Professional. Więcej informacji można znaleźć w naszej witrynie internetowej [www.boschsecurity.com](http://www.boschsecurity.com).



Okno główne > **Kamery**

Wyświetla stronę Tabela kamery lub Tabela zapisu.

Umożliwia skonfigurowanie właściwości kamery oraz ustawień zapisu.

Pozwala także użyć opcji filtrowania wyświetlanych kamer według ich typu.

**Ikony**

	<p>Kliknij, aby wyświetlić okno dialogowe umożliwiające konfigurację ustawień wybranej kamery PTZ.</p>
---	--



Wprowadzić ciąg i nacisnąć klawisz ENTER w celu przefiltrowania wyświetlanych elementów. Wyświetlone zostaną tylko elementy zawierające podany ciąg oraz ich elementy nadrzędne (wyłącznie w drzewach). Zostanie podana liczba odfiltrowanych elementów oraz całkowita liczba elementów. Aktywny filtr będzie oznaczony ikoną .

Ujęcie ciągu znaków w podwójny cudzysłów umożliwia znalezienie identycznej nazwy, na przykład wprowadzenie ciągu znaków "Camera 1" umożliwi dokładne odfiltrowanie kamer o takiej nazwie, a nie camera 201.

Aby anulować filtrowanie, kliknąć .

## 12.1

## strona Kamery



Okno główne > **Kamery** > Kliknij ikonę, aby zmienić stronę kamer odpowiednio do

żądanego urządzenia pamięci masowej, na przykład 

Wyświetla różnego rodzaju informacje o kamerach dostępnych w systemie BVMS.

Umożliwia zmianę następujących właściwości kamery:

- Nazwa kamery
- Przypisane źródło sygnału fonicznego
- Numer logiczny
- Sterowanie PTZ, jeśli jest dostępne
- Jakość podglądu bieżącego (dotyczy konfiguracji VRM i podgląd bieżący / lokalna pamięć masowa)
- Profil ustawień zapisu
- Minimalny i maksymalny czas przechowywania
- Obszar zainteresowania (ROI)
- Automatyczne uzupełnianie sieciowe (Automated Network Replenishment)
- Podwójny zapis
- ▶ Kliknij nazwę kolumny, aby posortować tabelę według tej kolumny.

**Kamera – Nadajnik**

Wyświetla typ urządzenia.

**Kamera – Kamera**

Wyświetla nazwę kamery.

**Kamera – Adres sieciowy**

Wyświetla adres IP kamery.

**Kamera - Lokalizacja**

Umożliwia wyświetlanie lokalizacji kamery. Jeśli kamera nie jest jeszcze przypisana do drzewa logicznego, pojawia się okno **Nieprzypisana lokalizacja**.

**Kamera – Numer**

Kliknij komórkę, aby edytować numer logiczny otrzymany automatycznie przez kamerę w momencie jej wykrycia. Jeśli zostanie wprowadzony już używany numer, pojawi się komunikat o błędzie.

Numer logiczny staje się dostępny po usunięciu kamery.

**Dźwięk**

Kliknij komórkę, aby przypisać źródło sygnału dźwiękowego do kamery.

Jeśli wystąpi alarm o niskim priorytecie dla kamery ze skonfigurowanym dźwiękiem, sygnał foniczny jest odtwarzany nawet wtedy, gdy aktualnie wyświetlany jest alarm o wyższym priorytecie. Reguła ta obowiązuje tylko wtedy, gdy alarm o wysokim priorytecie nie ma skonfigurowanego dźwięku.



Zaznacz pole wyboru, aby włączyć sterowanie PTZ.

**Uwaga:**

Ustawienia portu opisano w punkcie Port COM1.

**Port**

Kliknij komórkę, aby określić, który port szeregowy nadajnika jest używany do sterowania PTZ. W przypadku podłączenia kamery PTZ do systemu Bosch Allegiant można wybrać opcję **Krosownica Allegiant**. W przypadku takiej kamery nie trzeba używać linii wizyjnej.

**Protokół**

Kliknij komórkę, aby wybrać odpowiedni protokół na potrzeby sterowania PTZ.

**Adres PTZ**

Wprowadź numer adresu na potrzeby sterowania PTZ.

**Więcej informacji**

- *Konfiguracja ustawień kamery PTZ, Strona 84*
- *Konfiguracja ustawień portu PTZ, Strona 84*

**12.2****Okno dialogowe Ustawienia PTZ/ROI**

Okno główne >

**Kamery** >



> Wybierz kamerę PTZ >







Umożliwia konfigurowanie kamery PTZ lub kamery ROI.

Dla kamery ROI nie są dostępne żadne polecenia dodatkowe.

**Uwaga:**

Zanim będzie można wprowadzić ustawienia kamery PTZ, należy skonfigurować ustawienia jej portu. W przeciwnym razie element sterujący funkcją PTZ nie będzie działać w tym oknie dialogowym.

**Ikony**

	Kliknij, aby przesunąć kamerę w uprzednio zdefiniowane położenie lub wykonać polecenie.
	Kliknij, aby zapisać uprzednio zdefiniowane położenie lub polecenie.
	Kliknij, aby zmienić nazwę uprzednio zdefiniowanego położenia lub polecenia.
	Kliknąć, aby usunąć uprzednio zdefiniowane położenie lub polecenie.

**Karta Zdefiniowane pozycje**

Kliknąć, aby wyświetlić tabelę z predefiniowanymi położeniami.

**Nr**

Wyświetla numer zdefiniowanej pozycji.

**Nazwa**

Kliknąć komórkę, aby edytować nazwę zdefiniowanej pozycji.

**Karta Polecenia dodatkowe (dotyczy tylko kamer PTZ)**

Kliknij, aby wyświetlić tabelę z poleceniami dodatkowymi.

**Uwaga:** jeśli nadajnik ONVIF obsługuje polecenia dodatkowe, są one dostarczane bezpośrednio z nadajnika ONVIF.

**Nr**

Wyświetla numer polecenia dodatkowego.

**Nazwa**

Kliknąć komórkę, aby edytować nazwę polecenia.

**Kod**

Kliknąć komórkę, aby edytować kod polecenia.

**Więcej informacji**

- *Konfiguracja ustawień portu PTZ, Strona 84*
- *Konfiguracja ustawień kamery PTZ, Strona 84*

## 13 Konfiguracja kamer i ustawień zapisu





### Uwaga!

Niniejszy dokument zawiera opis pewnych funkcji, które nie są dostępne w BVMS Viewer.



Okno główne > **Kamery i zapis**

Niniejszy rozdział zawiera informacje o sposobie konfigurowania kamer w systemie BVMS. Użytkownik konfiguruje różne właściwości kamer oraz ustawienia zapisu.



- Kliknij , aby zapisać ustawienia.
- Kliknij , aby cofnąć ostatnią zmianę.
- Kliknij , aby uaktywnić konfigurację.

### Więcej informacji

- *strona Kamery, Strona 81*
- *Okno dialogowe Ustawienia PTZ/ROI, Strona 82*

### 13.1 Konfiguracja ustawień portu PTZ



Okno główne > **Urządzenia** >  >  > karta **Interfejsy** > karta **Urządzenie peryferyjne**

Ustawienia portu można skonfigurować tylko dla nadajnika, w którym sterowanie kamerą jest możliwe oraz włączone.

Przy zastąpieniu nadajnika lub kamery PTZ ustawienia portu nie zostaną zachowane. Należy skonfigurować je ponownie.

Po aktualizacji oprogramowania układowego sprawdzić ustawienia portu.

#### Aby skonfigurować ustawienia portu nadajnika, należy:

- ▶ Wprowadzić odpowiednie ustawienia.
  - Ustawienia te obowiązują natychmiast po zapisie. Konfiguracja nie wymaga aktywacji.

Więcej informacji o różnych polach znajduje się w Pomocy ekranowej wybranego okna programu.

### 13.2 Konfiguracja ustawień kamery PTZ





Okno główne > **Kamery** > 

Zanim będzie można wprowadzić ustawienia kamery PTZ, należy skonfigurować ustawienia jej portu. W przeciwnym razie element sterujący funkcją PTZ nie będzie działać w tym oknie dialogowym.

Można usuwać elementy menu kontekstowego miejsca aktywnego kamery PTZ na mapie.

#### Aby skonfigurować sterowanie kamerą:

1. W tabeli kamery zaznacz żądany nadajnik.

2. Aby włączyć sterowanie kamerą, w kolumnie  zaznacz pole wyboru.
3. Kliknij przycisk  .  
Pojawi się okno dialogowe służące do konfiguracji ustawień PTZ.
4. Usuń ustawienia położenia zaprogramowanego, które mają się nie pojawiać jako elementy menu kontekstowego na mapie.
5. Wprowadź odpowiednie ustawienia.
6. Kliknij **OK**.

Kliknąć poniższy odnośnik do wybranego okna programu, aby uzyskać szczegółowe informacje o różnych polach.

#### **Więcej informacji**

- *Okno dialogowe Ustawienia PTZ/ROI, Strona 82*
- *Konfiguracja ustawień portu PTZ, Strona 84*

## 14 strona Grupy użytkowników



### Uwaga!

Program BVMS Viewer oferuje tylko podstawowe funkcje. Funkcje zaawansowane udostępnia program BVMS Professional. Więcej informacji można znaleźć w naszej witrynie internetowej [www.boschsecurity.com](http://www.boschsecurity.com).



Okno główne > **Grupy użytkowników**

Umożliwia skonfigurowanie grup użytkowników.

Domyślnie dostępna jest następująca grupa użytkowników:

- Grupa administratorów (z jednym użytkownikiem Admin).

### Karta Grupy użytkowników

Należy ją kliknąć, aby wyświetlić dostępne strony umożliwiające konfigurację uprawnień standardowej grupy użytkowników.

### Opcje użytkownika / grupy użytkowników

Ikona	Opis
	Kliknij, aby usunąć wybraną pozycję.
	Kliknij, aby dodać nową grupę lub konto.
	Należy kliknąć, aby dodać nowego użytkownika do wybranej grupy użytkowników. W razie potrzeby można zmienić domyślną nazwę użytkownika.
	Kliknij, aby dodać nową grupę podwójnej autoryzacji.
	Należy kliknąć, aby dodać nową parę logowania dla podwójnej autoryzacji.
	Należy kliknąć, aby wyświetlić dostępne strony umożliwiające konfigurację uprawnień grupy użytkowników.
	Należy kliknąć, aby wyświetlić dostępną stronę umożliwiającą konfigurację właściwości użytkownika.
	Należy kliknąć, aby wyświetlić dostępną stronę umożliwiającą konfigurację właściwości pary logowania.
	Kliknij, aby wyświetlić dostępne strony umożliwiające konfigurację uprawnień grupy podwójnej autoryzacji.

### Aktywacja zmian nazwy użytkownika i hasła



Kliknij, aby uaktywnić zmiany hasła.



Kliknij, aby uaktywnić zmiany nazwy użytkownika.

**Uwaga!**

Zmiany nazwy użytkownika i hasła są odwracane po cofnięciu konfiguracji.

**Uprawnienia na pojedynczym serwerze Management Server**

W celu zarządzania dostępem do jednego serwera Management Servers należy użyć standardowej grupy użytkowników. Wszystkie uprawnienia są konfigurowane na tym serwerze Management Server w tej grupie użytkowników.



Wprowadzić ciąg i nacisnąć klawisz ENTER w celu przefiltrowania wyświetlanych elementów. Wyświetlone zostaną tylko elementy zawierające podany ciąg oraz ich elementy nadrzędne (wyłącznie w drzewach). Zostanie podana liczba odfiltrowanych elementów oraz całkowita liczba elementów. Aktywny filtr będzie oznaczony ikoną . Ujęcie ciągu znaków w podwójny cudzysłów umożliwi znalezienie identycznej nazwy, na przykład wprowadzenie ciągu znaków "Camera 1" umożliwi dokładne odfiltrowanie kamer o takiej nazwie, a nie camera 201.

Aby anulować filtrowanie, kliknąć .

**14.1****strona Właściwości grupy użytkowników**

Okno główne > **Grupy użytkowników** > karta **Grupy użytkowników** > > karta **Uprawnienia do obsługi** > karta **Właściwości grupy użytkowników**

Umożliwia skonfigurowanie następujących ustawień dla wybranej grupy użytkowników:

- Harmonogram logowania
- Przypisanie grupy użytkowników LDAP

**Opis:**

Wprowadzić opis grupy użytkowników.

**Język**

Wybierz język programu Operator Client.

**Przypisana grupa LDAP**

Wprowadzić nazwę grupy użytkowników LDAP, która ma być użyta w systemie. Można także kliknąć dwukrotnie element na liście **Grupy LDAP**.

**Ustawienia**

Kliknąć, aby wyświetlić okno dialogowe **Ustawienia serwera LDAP**.

**Przypisz grupę**

Kliknąć, aby przypisać wybraną grupę LDAP z grupą użytkowników.

**Usuń grupę**

Kliknąć, aby usunąć zaznaczenie pola **Przypisana grupa LDAP**. Przydzielona do grupy użytkowników systemu BVMS grupa LDAP zostanie usunięta.

**Więcej informacji**

- *Konfiguracja ustawień LDAP, Strona 100*
- *Przypisywanie grupy LDAP, Strona 101*

## 14.2 strona Właściwości użytkowników



Okno główne >

**Grupy użytkowników > Grupy użytkowników** karta



Umożliwia skonfigurowanie nowego użytkownika w standardowej grupie użytkowników.

W przypadku zmiany hasła użytkownika, który jest zalogowany, lub usunięcia takiego użytkownika, użytkownik ten może kontynuować pracę z programem Operator Client. Jeśli po zmianie hasła lub usunięciu użytkownika nastąpi przerwanie połączenia z serwerem Management Server (na przykład po uaktywnieniu konfiguracji), taki użytkownik nie może automatycznie połączyć się ponownie z serwerem Management Server bez wylogowania/ zalogowania w programie Operator Client.

### Konto jest włączone

Zaznaczenie tego pola wyboru pozwala aktywować konto.

### Pełna nazwa

Wprowadź pełną nazwę użytkownika.

### Opis

Wprowadzić opis użytkownika.

### Przy następnym logowaniu użytkownik musi zmienić hasło

Zaznaczenie tego pola wyboru spowoduje wymuszenie na użytkownikach ustawiania nowego hasła podczas następnego logowania.

### Wprowadź nowe hasło

Wprowadź hasło dla nowego użytkownika.

### Potwierdź hasło

Wprowadzić ponownie nowe hasło.



### Uwaga!

Zaleca się przypisać określone hasło do wszystkich nowych użytkowników i wymusić zmianę hasła przez użytkownika przy logowaniu.



### Uwaga!

Klienci usługi Mobile Video Service, Web Client, aplikacji Bosch iOS oraz klienci SDK nie mogą zmienić hasła przy logowaniu.

### Zastosuj

Kliknąć, aby zastosować ustawienia.

Kliknąć , aby uaktywnić hasło.

### Informacje dodatkowe

Po uaktualnieniu systemu BVMS do wersji 9.0.0.x ustawienia **Właściwości użytkowników** są następujące:

- Opcja **Konto jest włączone** jest ustawiona.
- Opcja **Przy następnym logowaniu użytkownik musi zmienić hasło** nie jest ustawiona.



## 14.3 strona Właściwości pary logowania

Okno główne >  **Grupy użytkowników** > karta **Grupy użytkowników** >  **Nowa**

**grupa podwójnej autoryzacji** > 

Umożliwia przekształcenie pary grup użytkowników w grupę podwójnej autoryzacji.

Użytkownicy pierwszej grupy użytkowników są tymi, którzy muszą się zalogować w pierwszym oknie logowania; użytkownicy z drugiej grupy użytkowników potwierdzają logowanie.

### Wybierz parę logowania

Na każdej liście zaznaczyć grupę użytkowników.



### Wymuszaj podwójną autoryzację

Zaznaczyć pole wyboru, aby każdy użytkownik logował się tylko razem z użytkownikiem z drugiej grupy użytkowników.

### Więcej informacji

– *Dodawanie pary logowania do grupy podwójnej autoryzacji, Strona 99*

## 14.4 strona Uprawnienia kamery

Okno główne >  **Grupy użytkowników** > karta **Grupy użytkowników** >  > karta **Uprawnienia urządzenia** > karta **Uprawnienia kamery**

Umożliwia skonfigurowanie uprawnień dostępu do funkcji wybranej kamery lub do grupy kamer dla wybranej grupy użytkowników.

Jeśli zostaną dodane nowe komponenty, uprawnienia kamer muszą zostać skonfigurowane po ich instalacji.

Dostęp do kamery można anulować na stronie **Kamera**.

### Kamera

Wyświetla nazwę kamery skonfigurowaną na stronie **Kamery i zapis**.

### Lokalizacja

Wyświetla lokalizację kamery skonfigurowaną na stronie **Mapy i struktura**.

### Dostęp

Zaznaczyć pole wyboru, aby umożliwić dostęp do kamery.

### Obraz bieżący

Zaznaczyć pole wyboru, aby umożliwić wyświetlanie obrazu bieżącego.

### Dźwięk bieżący

Zaznaczyć pole wyboru, aby umożliwić odtwarzanie fonii na żywo.

### Odtwarzaj obraz

To pole wyboru należy zaznaczyć, aby umożliwić odtwarzanie obrazu.

Użytkownik może zaznaczyć to pole wyboru lub usunąć jego zaznaczenie tylko wtedy, gdy na stronie **Funkcje operatora** uaktywniono funkcję odtwarzania.

### Odtwarzaj dźwięk

Zaznaczyć pole wyboru, aby umożliwić odtwarzanie dźwięku.

Użytkownik może zaznaczyć to pole wyboru lub usunąć jego zaznaczenie tylko wtedy, gdy na stronie **Funkcje operatora** uaktywniono funkcję odtwarzania.

**Dane tekstowe**

Zaznaczyć pole wyboru, aby umożliwić wyświetlanie metadanych.

Użytkownik może zaznaczyć to pole wyboru lub usunąć jego zaznaczenie tylko wtedy, gdy na stronie **Funkcje operatora** uaktywniono opcję wyświetlania metadanych.

**Eksport**

To pole wyboru należy zaznaczyć, aby uaktywnić funkcję eksportowania danych wizyjnych.

Użytkownik może zaznaczyć to pole wyboru lub usunąć jego zaznaczenie tylko wtedy, gdy na stronie **Funkcje operatora** uaktywniono opcję eksportowania danych wizyjnych.

**PTZ/ROI**

Zaznacz pole wyboru, aby zezwolić na korzystanie z funkcji sterowania PTZ lub ROI tej kamery.

Użytkownik może zaznaczyć to pole wyboru lub usunąć jego zaznaczenie tylko wtedy, gdy na stronie **Funkcje operatora** uaktywniono opcję sterowania funkcjami PTZ lub ROI kamery.

Ponadto należy skonfigurować funkcje PTZ lub ROI w tabeli kamery.

**Aux**

Zaznaczyć pole wyboru, aby umożliwić wykonywanie funkcji dodatkowych.

Użytkownik może zaznaczyć to pole wyboru lub usunąć jego zaznaczenie tylko wtedy, gdy na stronie **Funkcje operatora** uaktywniono opcję sterowania funkcjami PTZ kamery.

**Ustaw położenia**

To pole wyboru należy zaznaczyć, aby umożliwić użytkownikowi ustawienie zaprogramowanych położzeń dla kamery PTZ.

Można także ustawić wstępne położenie obszaru zainteresowania (ROI), jeśli ta funkcja jest włączona i autoryzowana.

Użytkownik może zaznaczyć to pole wyboru lub usunąć jego zaznaczenie tylko wtedy, gdy na stronie **Funkcje operatora** uaktywniono opcję sterowania funkcjami PTZ kamery.

**Obraz odniesienia**

Zaznaczyć pole wyboru, aby umożliwić aktualizację obrazu odniesienia tej kamery.

## 14.5

### Okno dialogowe Ustawienia serwera LDAP



Okno główne > **Grupy użytkowników** > karta **Grupy użytkowników** >  > karta

**Uprawnienia do obsługi** > karta **Właściwości grupy użytkowników** > przycisk **Ustawienia**

Wprowadzić ustawienia serwera LDAP, które zostały skonfigurowane poza systemem BVMS.

Potrzebna będzie pomoc administratora sieci, który skonfiguruje serwer LDAP dla poniższych opcji.

Konieczne jest wypełnienie wszystkich pól poza polami w pozycji **Testuj użytkownika / grupę użytkowników**.

**Ustawienia serwera LDAP****Serwer LDAP**

Wprowadzić nazwę serwera LDAP.

**Port**

Wprowadzić numer portu serwera LDAP (domyślny HTTP: 389, HTTPS: 636)

**Zabezpiecz połączenie**

Zaznaczyć pole wyboru, aby włączyć bezpieczną transmisję danych.

**Mechanizm uwierzytelniania**

Funkcja negocjowania automatycznie wybiera odpowiedni protokół uwierzytelniania.

W prosty sposób przesyła poświadczenia logowania w postaci niezaszyfrowanej za pomocą zwykłego tekstu.

#### **Anonimowe**

Pozwala logować się jako gość. Wybrać tę opcję, jeśli serwer LDAP obsługuje ją i nie można skonfigurować określonego użytkownika serwera proxy.

#### **Użyj następujących poświadczeń**

##### **Nazwa użytkownika**

Wprowadzić niepowtarzalną nazwę użytkownika proxy. Użytkownik ten musi umożliwić dostęp do serwera LDAP użytkownikom tej grupy użytkowników systemu BVMS.

##### **Hasło**

Wprowadzić hasło użytkownika proxy.

##### **Test**

Kliknąć, aby sprawdzić, czy użytkownik proxy posiada dostęp do serwera LDAP.

##### **Podstawa LDAP dla użytkownika**

Wprowadzić niepowtarzalną nazwę (DN = distinguished name) ścieżki LDAP, w której będzie wyszukiwany użytkownik. Przykład DN podstawy

LDAP:CN=Users,DC=Security,DC=MyCompany,DC=com

##### **Filtr dla użytkownika**

Wybrać filtr używany do wyszukiwania niepowtarzalnej nazwy użytkownika. Dostępne są predefiniowane przykłady. W miejsce zmiennej %username% wstawić faktyczną nazwę użytkownika.

##### **Podstawa LDAP dla grupy**

Wprowadzić niepowtarzalną nazwę ścieżki LDAP, w której będą wyszukiwane grupy.

Przykład DN podstawy LDAP: CN=Users,DC=Security,DC=MyCompany,DC=com

##### **Filtr wyszukiwania członka grupy**

Wybrać filtr służący do wyszukiwania członka grupy.

Dostępne są predefiniowane przykłady. W miejsce zmiennej %usernameDN% wstawić faktyczną nazwę użytkownika oraz jego niepowtarzalną nazwę (DN).

##### **Filtr wyszukiwania grupy**

Nie pozostawiać tego pola pustego. Jeśli pole będzie puste, nie będzie można przypisać grupy LDAP do grupy użytkowników systemu BVMS.

Zaznaczyć filtr, aby odszukać grupę użytkowników.

Dostępne są predefiniowane przykłady.

##### **Testuj użytkownika / grupę użytkowników**

Parametry w tym oknie dialogowym nie są zapisywane po kliknięciu **OK**. Służą one jedynie do przeprowadzenia testu.

##### **Nazwa użytkown.:**

Wprowadzić nazwę testowanego użytkownika. Pominąć DN.

##### **Hasło**

Wprowadzić hasło testowanego użytkownika.

##### **Testuj użytkownika**

Kliknąć, aby sprawdzić, czy kombinacja nazwy użytkownika i hasła jest prawidłowa.

##### **Grupa (DN)**

Wprowadzić niepowtarzalną nazwę grupy, do której jest przypisany użytkownik.

**Testuj grupę**

Kliknąć, aby sprawdzić przypisanie użytkownika do grupy.

**Więcej informacji**

– *Konfiguracja ustawień LDAP, Strona 100*

**14.6****strona Drzewo logiczne**

Okno główne > **Grupy użytkowników** > karta **Grupy użytkowników** >  > karta **Uprawnienia urządzenia** > karta **Drzewo logiczne** karta

Umożliwia skonfigurowanie okna Drzewo logiczne dla każdej grupy użytkowników.

**Aby skonfigurować uprawnienia:**

- ▶ Zaznacz lub usuń zaznaczenie w odpowiednich polach wyboru.
  - Zaznaczenie elementu poniżej węzła powoduje automatyczne zaznaczenie tego węzła.
  - Zaznaczenie węzła powoduje automatyczne zaznaczenie wszystkich elementów poniżej.

**Kamera**

Zaznaczyć pole wyboru, aby nadać użytkownikom wybranej grupy użytkowników dostęp do odpowiednich urządzeń.

Dostęp do kamery można anulować na stronie **Uprawnienia kamery**.

**Grupa monitorów**

Zaznaczanie tego pola wyboru pozwala udzielić użytkownikom z wybranej grupy użytkowników dostępu do tej grupy monitorów.

**Więcej informacji**

– *Konfigurowanie uprawnień dla urządzenia, Strona 102*

**14.7****Strona Funkcje operatora**

Okno główne > **Grupy użytkowników** > karta **Grupy użytkowników** >  > karta **Uprawnienia do obsługi** > karta **Funkcje operatora**

Umożliwia skonfigurowanie różnych uprawnień dla wybranej grupy użytkowników.

**Sterowanie funkcjami PTZ kamer kopułkowych**

Zaznaczyć to pole wyboru, aby umożliwić sterowanie kamerą.

Strona **Priorytety sterowania**: w polu **Priorytety sterowania** można określić priorytet dla funkcji przejmowania kontroli nad kamerą.

**Drukuj i zapisz**

Zaznaczenie tego pola wyboru umożliwia drukowanie i zapisywanie obrazów wideo, map i dokumentów.

**Odtwarzanie**

To pole wyboru należy zaznaczyć, aby umożliwić korzystanie z różnych funkcji odtwarzania.

**Eksportuj wideo**

To pole wyboru należy zaznaczyć, aby umożliwić eksportowanie danych wizyjnych.

**Eksportuj film w formacie MOV/ASF**

Zaznaczenie tego pola wyboru umożliwia eksportowanie danych wizyjnych w formatach ASF i MOV.

**Chroń wideo**

Zaznaczyć pole wyboru, aby umożliwić ochronę danych wizyjnych.

**Anuluj ochronę wideo**

Zaznaczenie tego pola wyboru umożliwia zabezpieczanie i odbezpieczanie danych wizyjnych.

**Ogranicz wideo**

To pole wyboru należy zaznaczyć, aby umożliwić ograniczanie dostępu do danych wizyjnych.

**Anuluj ograniczenie wideo**

Zaznaczenie tego pola wyboru umożliwia narzucanie i anulowanie ograniczeń dostępu do danych wizyjnych.

**Usuń obraz**

Zaznaczyć pole wyboru, aby umożliwić usuwanie danych wizyjnych.

**Wymaż dane tekstowe z rejestru (służy do usuwania informacji związanych z osobami)**

Zaznaczyć to pole wyboru, aby zezwolić na kasowanie danych tekstowych z wpisów rejestru.

**Zamknij Operator Client**

Zaznaczyć pole wyboru, aby umożliwić zamknięcie oprogramowania Operator Client.

**Minimalizuj Operator Client**

To pole wyboru należy zaznaczyć, aby umożliwić minimalizowanie okna programu Operator Client.

**Zapis alarmowy uruchamiany ręcznie**

To pole wyboru należy zaznaczyć, aby uaktywnić funkcję zapisu alarmowego uruchamianego ręcznie.

**Ustaw obraz odniesienia**

Należy zaznaczyć to pole wyboru, aby umożliwić aktualizację obrazu odniesienia w Operator Client.

**Ustaw wybór obszaru dla obrazu odniesienia**

Zaznaczyć pole wyboru, aby umożliwić zaznaczanie obszaru na obrazie z kamery w celu aktualizacji obrazu odniesienia w module Operator Client.

**Zmień hasło**

Zaznacz to pole wyboru, aby umożliwić użytkownikowi programu Operator Client zmianę hasła logowania.

**Zarządzanie osobami**

Zaznaczyć to pole wyboru, aby zezwolić użytkownikowi Operator Client na zarządzanie osobami do obsługi alarmów Person Identification.

**14.8****strona Interfejs użytkownika**

Okno główne > **Grupy użytkowników** > karta **Grupy użytkowników** >  > karta **Uprawnienia do obsługi** > karta **Interfejs użytkownika**

Umożliwia skonfigurowanie interfejsu 4 monitorów używanego przez program Operator Client. Można skonfigurować tryb wielomonitorowy obejmujący do 4 monitorów. W przypadku każdego monitora ustawia się wyświetlaną treść, np. Monitor 2 wyświetla tylko okienka obrazu podglądu bieżącego, a Monitor 1 i Monitor 2 wykorzystują format obrazu 16:9 dla kamer HD.

**Monitor sterowania**

Pozwala wybrać monitor, który ma być używany jako monitor sterowania.

**Maks. liczba wierszy okienek obrazu podczas odtwarzania**

Pozwala wybrać maksymalną liczbę wierszy w okienkach obrazów wyświetlanych w oknie Odtwarzanie obrazów na monitorze sterowania.

**Monitor 1-4**

Zaznacz wymaganą opcję na listach odpowiadających poszczególnym monitorom.

- W przypadku monitora sterowania opcja **Sterowanie** jest wstępnie wybrana i nie można jej zmienić.
- W przypadku pozostałych monitorów można wybrać jedną z poniższych opcji:
  - **Wideo tylko podglądu bieżącego**
  - **Wideo pełnoekranowego podglądu bieżącego**
  - **Obraz Quad podglądu bieżącego**

**Maks. liczba wierszy okienek obrazu**

Pozwala wybrać maksymalną liczbę wierszy w okienkach obrazów wyświetlanych w oknie obrazu na odpowiednim monitorze.

**Uwaga:** ta opcja jest dostępna tylko dla następujących widoków:

- **Sterowanie**
- **Wideo tylko podglądu bieżącego**

Pozostałe widoki mają stały układ ze stałą liczbą wierszy okienek obrazu i nie można ich zmieniać.

**Format okienek obrazu**

Dla każdego monitora wybierz wymagany format obrazu dla początkowego uruchomienia Operator Client. Dla kamer HD zastosować format 16:9.

**Zapisz ustawienia podczas wyłączania**

Zaznaczyć pole wyboru, aby system pamiętał ostatni stan interfejsu użytkownika, kiedy użytkownik wylogowuje się z oprogramowania Operator Client. Jeśli pole wyboru nie jest zaznaczone, oprogramowanie Operator Client uruchamia się ze skonfigurowanym interfejsem użytkownika.

**Przywróć ustawienia domyślne**

Kliknij, aby przywrócić ustawienia domyślne na tej stronie. Wszystkim opcjom na liście zostaną przywrócone ustawienia domyślne.

**14.9****Strona zasad kont**

Okno główne > **Grupy użytkowników** > karta **Grupy użytkowników** >  > karta **Bezpieczeństwo** > karta **Zasady konta**

Umożliwia skonfigurowanie ustawień dla użytkowników i haseł.

**Zasady silnych haseł**

Zaznacz to pole wyboru, aby włączyć politykę haseł.

Aby uzyskać więcej informacji, patrz *Konfigurowanie użytkowników, uprawnień i dostępu Enterprise, Strona 96*.

**Uwaga!**

Ustawienie **Zasady silnych haseł** dotyczy użytkowników tylko wówczas, gdy to pole wyboru jest zaznaczone w odpowiedniej grupie użytkowników.

Zalecamy zachować to ustawienie w celu zwiększenia ochrony przed nieautoryzowanym dostępem komputera.

**Minimalna długość hasła**

To ustawienie określa minimalną liczbę znaków, jaką musi zawierać hasło do konta użytkownika.

Zaznacz pole wyboru, aby włączyć to ustawienie i wprowadzić wartość minimalną.

**Maksymalny wiek hasła w dniach**

To ustawienie określa okres czasu (w dniach), przez jaki można używać hasła, zanim system zażąda od użytkownika jego zmiany.

Zaznacz pole wyboru, aby włączyć to ustawienie i wprowadzić wartość minimalną.

**Liczba używanych haseł w historii**

To ustawienie określa liczbę niepowtarzalnych nowych haseł, jakie muszą zostać powiązane z kontem użytkownika, zanim będzie można ponownie użyć starego hasła.

Zaznacz pole wyboru, aby włączyć to ustawienie i wprowadzić wartość minimalną.

**Maksymalna liczba prób nieprawidłowego logowania**

To ustawienie umożliwia zablokowanie konta określonej liczbie prób logowania.

Zaznacz pole wyboru, aby włączyć to ustawienie i wprowadzić wartość minimalną.

**Uwaga!**

Po przekroczeniu maksymalnej liczby nieudanych prób logowania, konto zostanie wyłączone i konieczne będzie jego ponowne aktywowanie.

**Uwaga!**

Po pomyślnym zalogowaniu liczba nieudanych prób logowania zostaje zresetowana.

**Uwaga!**

Pole wyboru **Maksymalna liczba prób nieprawidłowego logowania** jest wyłączone dla grupy administratorów.

**Wyłącz klienta offline**

Zaznaczenie tego pola wyboru pozwala wyłączyć funkcję logowania do klienta w trybie offline. Pole wyboru **Wyłącz klienta offline** jest zaznaczone automatycznie, jeśli zaznaczone jest pole wyboru **Maksymalna liczba prób nieprawidłowego logowania**.

**Informacje dodatkowe**

W przypadku systemu BVMS począwszy od wersji 9.0 domyślnie zastosowanie mają następujące ustawienia **Zasady konta**:

- Pole wyboru **Zasady silnych haseł** jest wstępnie zaznaczone.
- Pole wyboru **Minimalna długość hasła** jest wstępnie zaznaczone. Wartość domyślna wynosi 10.
- Pole wyboru **Maksymalny wiek hasła w dniach** wstępnie nie jest zaznaczone. Wartość domyślna wynosi 90.
- Pole wyboru **Liczba używanych haseł w historii** wstępnie nie jest zaznaczone. Wartość domyślna wynosi 10.
- Pole wyboru **Maksymalna liczba prób nieprawidłowego logowania** wstępnie nie jest zaznaczone. Wartość domyślna wynosi 1.
- Pole wyboru **Wyłącz klienta offline** wstępnie nie jest zaznaczone.

## 15

## Konfigurowanie użytkowników, uprawnień i dostępu Enterprise



### Uwaga!

Program BVMS Viewer oferuje tylko podstawowe funkcje. Funkcje zaawansowane udostępnia program BVMS Professional. Więcej informacji można znaleźć w naszej witrynie internetowej [www.boschsecurity.com](http://www.boschsecurity.com).



### Okno główne > Grupy użytkowników

Niniejszy rozdział zawiera informacje o sposobie konfiguracji grup użytkowników.

Wszystkie uprawnienia dotyczące urządzeń i obsługi konfiguruje się dla grup użytkowników, a nie dla pojedynczego użytkownika.

Mają zastosowanie następujące reguły:

- Użytkownik może być członkiem tylko jednej grupy użytkowników.
- Nie można zmienić ustawień domyślnej grupy użytkowników.
- Ta grupa użytkowników ma dostęp do wszystkich urządzeń z całego drzewa logicznego oraz jest przypisana do harmonogramu **Zawsze**.
- Do dostępu do grup użytkowników domeny Windows służą grupy LDAP.

– Kliknij , aby zapisać ustawienia.

– Kliknij , aby cofnąć ostatnią zmianę.

– Kliknij , aby uaktywnić konfigurację.

### Zasady silnych haseł

Aby ułatwić ochronę komputera przed nieautoryzowanym dostępem, zaleca się używanie silnych haseł do kont użytkowników.

W związku z tym polityka silnych haseł jest domyślnie włączona dla wszystkich nowo utworzonych grup użytkowników. Dotyczy to grupy użytkowników będących administratorami, a także grup użytkowników standardowych, grup użytkowników Enterprise i Dostępu Enterprise.

Mają zastosowanie następujące reguły:

- Minimalna długość hasła dla grupy użytkowników jest skonfigurowana na stronie **Zasady konta**.
- Nie należy używać jednego z poprzedniej haseł.
- Należy zastosować co najmniej jedną dużą literę (od A do Z).
- Należy zastosować co najmniej jedną cyfrę (od 0 do 9).
- Należy zastosować co najmniej jeden znak specjalny (np. ! ) \$ # %).

Przy pierwszym uruchomieniu programu Configuration Client przez użytkownika-administratora, zostanie wyświetlone okno dialogowe **Zasady haseł zostały naruszone** z prośbą o ustawienie hasła dla konta użytkownika administratora. Bezwzględnie zaleca się zachowanie tego ustawienia i ustawienie dla konta użytkownika administratora silnego hasła, zgodnego z zasadami polityki haseł.



Podczas tworzenia nowych grup użytkowników w programie Configuration Client ustawienie polityki silnych haseł jest domyślnie włączone. Jeśli hasła dla nowych kont użytkowników odpowiedniej grupy użytkowników nie zostaną ustawione, nie będzie można aktywować konfiguracji. Zostanie wyświetlone okno dialogowe **Zasady haseł zostały naruszone** zawierające wszystkich użytkowników, dla których nie ustawiono hasła. Aby aktywować konfigurację, ustaw brakujące hasła.

#### Więcej informacji

- Strona zasad kont, Strona 94
- strona Właściwości grupy użytkowników, Strona 87
- strona Właściwości użytkowników, Strona 88
- strona Właściwości pary logowania, Strona 89
- strona Uprawnienia kamery, Strona 89
- Okno dialogowe Ustawienia serwera LDAP, Strona 90
- strona Drzewo logiczne, Strona 92
- Strona Funkcje operatora, Strona 92
- strona Interfejs użytkownika, Strona 93

## 15.1 Tworzenie grupy lub konta



Okno główne > **Grupy użytkowników**

Można utworzyć standardową grupę użytkowników.

Aby dostosować uprawnienia grupy użytkowników do własnych potrzeb, należy utworzyć nową grupę użytkowników i zmienić jej ustawienia.

### 15.1.1 Tworzenie grupy użytkowników standardowych



Okno główne > **Grupy użytkowników**

**Aby utworzyć grupę użytkowników standardowych:**

1. Kliknij kartę **Grupy użytkowników**.
2. Kliknij .  
Zostanie wyświetlone okno dialogowe **Nowa grupa użytkowników**.
3. Wpisz nazwę i opis.
4. Kliknij przycisk **OK**.  
Nowa grupa zostanie dodana do odpowiedniego drzewa.
5. Kliknij nową grupę użytkowników prawym przyciskiem myszy i kliknij pozycję **Zmień nazwę**.
6. Wpisz żądaną nazwę i naciśnij klawisz ENTER.

#### Więcej informacji

- strona Właściwości grupy użytkowników, Strona 87
- Strona Funkcje operatora, Strona 92
- strona Interfejs użytkownika, Strona 93

## 15.2 Tworzenie użytkownika





Okno główne > **Grupy użytkowników** > Karta **Grupy użytkowników**  
 Użytkownik jest tworzony jako nowy członek istniejącej standardowej grupy użytkowników.



### Uwaga!

Użytkownik, który chce obsługiwać klawiaturę Bosch IntuiKey podłączoną do odbiornika, musi posiadać nazwę użytkownika złożoną tylko z cyfr oraz hasło. Nazwa użytkownika może składać się z maks. 3 cyfr, natomiast hasło może zawierać maks. 6 cyfr.

### Aby utworzyć użytkownika:

- Wybierz grupę i kliknij przycisk  lub kliknij prawym przyciskiem myszy żądaną grupę, a następnie kliknij opcję **Nowy użytkownik**.  
Nowy użytkownik zostanie dodany do drzewa **Grupy użytkowników**.
- Kliknij nowego użytkownika prawym przyciskiem myszy i kliknij **Zmień nazwę**.
- Wpisać żądaną nazwę i nacisnąć klawisz ENTER.
- Na stronie **Właściwości użytkowników** wprowadzić nazwę użytkownika oraz opis.
- Pole wyboru **Przy następnym logowaniu użytkownik musi zmienić hasło** jest wstępnie zaznaczone dla wszystkich nowo utworzonych kont użytkowników.  
Wprowadzić hasło zgodnie z zasadami polityki haseł, a następnie je potwierdzić.
- Kliknij przycisk **Zastosuj**, aby zastosować ustawienia.
- Kliknij , aby uaktywnić hasło.

### Więcej informacji

- strona *Właściwości użytkowników*, Strona 88
- *Zasady silnych haseł*, Strona 96
- strona *Grupy użytkowników*, Strona 86

## 15.3 Tworzenie grupy użytkowników podwójnej autoryzacji



Okno główne > **Grupy użytkowników** > Karta **Grupy użytkowników**  
 Dla standardowej grupy użytkowników można utworzyć podwójną autoryzację. Użytkownik zaznacza dwie grupy użytkowników. Członkowie tych grup użytkowników są członkami nowej grupy podwójnej autoryzacji.

### Aby utworzyć grupę podwójnej autoryzacji:

- Kliknij .  
Zostanie wyświetlone okno dialogowe **Nowa grupa podwójnej autoryzacji**.
- Wpisz nazwę i opis.
- Kliknij przycisk **OK**.  
Nowa grupa podwójnej autoryzacji zostanie dodana do odpowiedniego drzewa.
- Kliknij prawym przyciskiem myszy nową grupę podwójnej autoryzacji, a następnie opcję **Zmień nazwę**.
- Wpisz żądaną nazwę i naciśnij klawisz ENTER.

**Więcej informacji**

- Dodawanie pary logowania do grupy podwójnej autoryzacji, Strona 99
- strona Właściwości grupy użytkowników, Strona 87
- Strona Funkcje operatora, Strona 92
- strona Interfejs użytkownika, Strona 93

**15.4 Dodawanie pary logowania do grupy podwójnej autoryzacji**

Okno główne &gt; karta

**Grupy użytkowników > Grupy użytkowników >****Nowa grupa podwójnej autoryzacji****Aby dodać parę logowania do grupy podwójnej autoryzacji:**

1. Zaznacz żądaną grupę podwójnej autoryzacji i kliknij przycisk  lub kliknij prawym przyciskiem myszy grupę, a następnie kliknij opcję **Nowa para logowania**. Zostanie wyświetlone odpowiednie okno dialogowe.
2. Wybierz grupę użytkowników na każdej liście. Użytkownicy pierwszej grupy użytkowników są tymi, którzy muszą się zalogować w pierwszym oknie logowania, użytkownicy z drugiej grupy użytkowników potwierdzają logowanie. Istnieje możliwość wybrania tej samej grupy na obydwu listach.
3. Dla każdej listy zaznaczyć pole wyboru **Wymuszaj podwójną autoryzację**, jeśli jest to wymagane. W przypadku zaznaczenia tego pola wyboru każdy użytkownik pierwszej grupy będzie mógł zalogować się jedynie z użytkownikiem drugiej grupy. Gdy to pole wyboru nie jest zaznaczone, każdy użytkownik pierwszej grupy może zalogować się sam, jednak posiada jedynie uprawnienia dostępu swojej grupy.
4. Kliknij przycisk **OK**. Nowa para logowania zostanie dodana do odpowiedniej grupy podwójnej autoryzacji.
5. Kliknij prawym przyciskiem myszy nową parę logowania, a następnie kliknij opcję **Zmień nazwę**.
6. Wpisz żądaną nazwę i naciśnij klawisz ENTER.

**Więcej informacji**

- Tworzenie grupy użytkowników podwójnej autoryzacji, Strona 98
- strona Właściwości pary logowania, Strona 89

**15.5 Konfigurowanie grupy administratorów**

Okno główne &gt;



**Grupy użytkowników > karta Grupy użytkowników**

Grupa administratorów

Grupa

Umożliwia dodanie nowych użytkowników o statusie administrator, zmianę ich nazwy lub usunięcie ich z Grupy administratorów.

**Aby dodać nowego administratora do grupy administratorów:**

1. Kliknij przycisk  lub kliknij prawym przyciskiem myszy grupę administratorów i kliknij **Dodaj nowego użytkownika**.  
Nowy użytkownik o statusie administrator zostanie dodany do grupy administratorów.
2. Na stronie **Właściwości użytkowników** wprowadź nazwę użytkownika oraz opis.
3. Pole wyboru **Przy następnym logowaniu użytkownik musi zmienić hasło** jest wstępnie zaznaczone dla wszystkich nowo utworzonych kont użytkowników.  
Wpisz hasło z zachowaniem zasad polityki haseł, a następnie je potwierdź.
4. Kliknij przycisk **Zastosuj**, aby zastosować ustawienia.
5. Kliknij , aby uaktywnić hasło.

**Aby zmienić nazwę danego administratora:**

1. Kliknij prawym przyciskiem myszy żadanego administratora i kliknij **Zmień nazwę**.
2. Wpisz żadaną nazwę i naciśnij klawisz ENTER.
3. Kliknij , aby uaktywnić zmianę nazwy użytkownika.

**Aby usunąć danego administratora z grupy administratorów:**

- ▶ Kliknij prawym przyciskiem myszy żadanego administratora, a następnie kliknij przycisk **Usuń**.  
Użytkownik zostanie usunięty z grupy administratorów.

**Uwaga:**

Użytkownika o statusie administrator można usunąć z grupy administratorów tylko wtedy, gdy istnieje inny użytkownik o statusie administrator.  
Jeśli w grupie administratorów znajduje się tylko jeden administrator, nie można go usunąć.

**Więcej informacji**

- strona Grupy użytkowników, Strona 86
- strona Właściwości użytkowników, Strona 88
- Zasady silnych haseł, Strona 96

## 15.6 Konfiguracja ustawień LDAP

Okno główne >  **Grupy użytkowników** > Karta **Grupy użytkowników** >  > Karta **Uprawnienia do obsługi**

**Uwaga!**

Nie należy przypisywać grupy LDAP do różnych grup użytkowników systemu BVMS. Może to spowodować nadanie tym użytkownikom niewłaściwych uprawnień.

**Uwaga!**

Wprowadzić dokładnie ścieżki wyszukiwania. Nieprawidłowe ścieżki mogą bardzo spowolnić wyszukiwanie na serwerze LDAP.

Grupy LDAP można skonfigurować w standardowych grupach użytkowników.

**Aby skonfigurować ustawienia LDAP, należy:**

1. Kliknąć kartę **Właściwości grupy użytkowników**.
2. W polu **Właściwości LDAP** wprowadzić odpowiednie ustawienia.

Więcej informacji o różnych polach znajduje się w Pomocy ekranowej wybranego okna programu.

## 15.7 Przypisywanie grupy LDAP



Okno główne > **Grupy użytkowników** > Karta **Grupy użytkowników** >  > Karta **Uprawnienia do obsługi**

Przypisanie grupy LDAP grupie użytkowników systemu BVMS zapewnia tym osobom dostęp do programu Operator Client. Użytkownicy z tej grupy LDAP posiadają uprawnienia dostępu grupy użytkowników, w której skonfigurowana została grupa LDAP.

Do wprowadzenia tych ustawień będzie najprawdopodobniej potrzebna pomoc administratora sieci, który jest odpowiedzialny za obsługę serwera LDAP.

Grupy LDAP są konfigurowane w standardowych grupach użytkowników lub grupach użytkowników Enterprise.

**Aby przypisać grupę LDAP:**

1. Kliknij kartę **Właściwości grupy użytkowników**.
2. W polu **Właściwości LDAP** kliknij **Ustawienia**.  
Zostanie wyświetlone okno dialogowe **Ustawienia serwera LDAP**.
3. Wpisz ustawienia serwera LDAP i kliknij **OK**.

Więcej informacji o różnych polach znajduje się w Pomocy ekranowej wybranego okna programu.

- ▶ Na liście **Grupy LDAP** kliknij dwukrotnie grupę LDAP.  
Ta grupa LDAP jest wprowadzana w polu **Przypisana grupa LDAP**.

## 15.8 Konfigurowanie uprawnień dotyczących obsługi



Okno główne > **Grupy użytkowników** > Karta **Grupy użytkowników** >  > Karta **Uprawnienia do obsługi**

- Użytkownik może skonfigurować uprawnienia dotyczące obsługi, np. dostęp do rejestru czy ustawienia interfejsu użytkownika.
- W przypadku domyślnej grupy użytkowników nie można zmieniać tych ustawień.
- Uprawnienia dotyczące obsługi można skonfigurować w standardowych grupach użytkowników.

Więcej informacji o różnych polach znajduje się w Pomocy ekranowej wybranego okna programu.

**Więcej informacji**

- strona *Właściwości grupy użytkowników*, Strona 87
- Strona *Funkcje operatora*, Strona 92
- strona *Interfejs użytkownika*, Strona 93

## 15.9 Konfigurowanie uprawnień dla urządzenia



Okno główne > **Grupy użytkowników** > karta **Grupy użytkowników** > karta **Uprawnienia urządzenia**

Użytkownik może niezależnie ustawić uprawnienia dla wszystkich urządzeń w oknie Drzewo logiczne.

Po przesunięciu dozwolonych urządzeń do folderu, który nie jest dozwolony dla danej grupy użytkowników, należy ustawić uprawnienia dla tego folderu, aby udzielić dostępu do zawartych w nim urządzeń.

- W przypadku domyślnej grupy użytkowników nie można zmieniać tych ustawień.
- Uprawnienia dotyczące urządzeń można skonfigurować w standardowych grupach użytkowników.

Więcej informacji o różnych polach znajduje się w Pomocy ekranowej wybranego okna programu.

### Więcej informacji

- *strona Drzewo logiczne, Strona 92*
- *strona Uprawnienia kamery, Strona 89*

# Słowniczek

## Alarm

Zdarzenie, które jest skonfigurowane w celu wyzwolenia alarmu. Jest to określona sytuacja (wykryty ruch, dzwonek drzwiowy, zanik sygnału itp.) wymagająca natychmiastowej uwagi. Alarm może powodować wyświetlenie obrazu bieżącego, obraz zapisanego, planu działania, strony sieciowej lub mapy.

## ANR

Automatyczne uzupełnianie sieciowe. Wbudowana procedura kopiująca brakujące dane wizyjne z nadajnika/odbiornika wizyjnego do sieciowego rejestratora wizyjnego po awarii sieci. Skopiowane dane wizyjne idealnie wypełniają lukę, która powstała po awarii sieci. Dlatego nadajnik/odbiornik wymaga lokalnej pamięci masowej dowolnego typu. Pojemność zapisu na urządzeniu lokalnej pamięci masowej jest obliczana według następującego wzoru: (szerokość pasma x szacowany czas przestoju sieci + margines bezpieczeństwa) x (1 + 1/prędkość wykonywania kopii zapasowej). Wymagana jest obliczona w ten sposób pojemności zapisu, ponieważ zapis ciągły musi być kontynuowany podczas procesu kopiowania.

## ASF

Advanced Systems Format – format dźwięku i obrazu systemu Microsoft Windows.

## Awaryjny VRM

Oprogramowanie w środowisku systemu BVMS. Przejmuje zadania przypisane do podstawowego lub pomocniczego VRM w przypadku ich awarii.

## Bankomat

Automatyczne urządzenie służące przede wszystkim do wypłaty gotówki.

## Brama Video Streaming Gateway (VSG)

Wirtualne urządzenie umożliwiające integrację kamer Bosch, ONVIF, JPEG, nadajników RTSP.

## Cyfrowy rejestrator wizyjny

Cyfrowy rejestrator wizyjny

## Czas prezentowania sekwencji

Określony czas, przez który wyświetlany jest obraz z kamery w oknie obrazu do momentu wyświetlenia obrazu z następnej kamery podczas wyświetlania sekwencji obrazów z kamer.

## Dane tekstowe

Dane o dacie i godzinie transakcji w punkcie sprzedaży lub bankomacie albo numer konta przechowywane z odpowiadającym im obrazem, które zapewniają dodatkowe informacje do analizy.

## dekoder

Zamienia strumień cyfrowy na strumień analogowy.

## DNS

Domain Name System. Serwer DNS zamienia adres URL (np. www.myDevice.com) na adres IP w sieciach, które używają protokołu TCP/IP.

## Drzewo logiczne

Drzewo ze spersonalizowaną strukturą wszystkich urządzeń. Drzewo logiczne w aplikacji Operator Client służy do wyboru kamer i innych urządzeń. W aplikacji Configuration Client skonfigurowane jest „Pełne Drzewo logiczne” (na stronie Mapy i struktura) i jest ono dostosowane do każdej grupy użytkowników (na stronie Grupy użytkowników).

## Drzewo urządzeń

Hierarchiczna lista wszystkich urządzeń dostępnych w systemie.

## DTP

Urządzenie DTP (Data Transform Processor) przekształca dane szeregowo z urządzeń ATM do postaci w zdefiniowanym formacie i przesyła je przez sieć Ethernet do systemu BVMS. Należy zapewnić ustawienie na urządzeniu DTP filtra przekształcania. To zadanie jest wykonywane przez oddzielne oprogramowanie dostarczone przez producenta urządzenia DTP.

## grupa monitorów

Zestaw monitorów dołączonych do odbiorników. Grupa monitorów może służyć do przetwarzania alarmów w określonym obszarze fizycznym. Na przykład instalacja z trzema fizycznie oddzielnymi sterownikami może posiadać trzy grupy monitorów.

Monitory w grupie monitorów są logicznie skonfigurowane w rzędy i kolumny oraz mogą być ustawione na różne układy, np. na podgląd obrazów w trybie pełnoekranowym lub w widoku poczwórnym.

### Grupa użytkowników

Grupy użytkowników służą do definiowania wspólnych atrybutów użytkownika, takich jak pozwolenia, uprawnienia oraz priorytet funkcji PTZ. Stając się członkiem grupy, użytkownik automatycznie nabywa wszystkie atrybuty grupy.

### Grupa użytkowników Enterprise

Grupa użytkowników Enterprise User Group to grupa użytkowników, która została skonfigurowana na serwerze Enterprise Management Server. Grupa użytkowników Enterprise User Group definiuje użytkowników, którzy mają uprawnienia do jednoczesnego dostępu do wielu komputerów typu serwer zarządzający. Określa uprawnienia dotyczące obsługi dostępne dla tych użytkowników.

### Interfejs do bankomatów / punktów sprzedaży firmy Bosch

Odbiera ciągi danych przez kabel szeregowy / interfejs COM i przesyła je dalej przez sieć Ethernet (TCP/IP). Ciągami są zwykle dane punktu sprzedaży lub transakcje bankomatowe.

### IQN

Kwalifikowana nazwa iSCSI. Nazwa inicjatora w formacie IQN jest wykorzystywana w celu zapewnienia adresów dla węzłów inicjujących połączenie iSCSI i lokalizacji docelowych. Dzięki mapowaniu IQN można utworzyć grupę inicjującą, która kontroluje dostęp do numerów LUN lokalizacji docelowej iSCSI, oraz zapisywać nazwy początkowe wszystkich nadajników i urządzeń VRM w tej grupie inicjującej. Tylko urządzenia, których nazwy inicjatora są dodane do grupy inicjującej, mają dostęp do LUN. Patrz LUN i iSCSI.

### iSCSI

Internet Small Computer System Interface. Protokół używany do zarządzania pamięcią masową za pośrednictwem sieci TCP/IP. Dzięki niemu dostęp do zapisanych danych można uzyskać z dowolnej lokalizacji w sieci. Wraz z nastaniem ery dominacji sieci Gigabit Ethernet

zmały koszty rozwiązań pamięci masowej opartych na serwerach zgodnych ze standardem iSCSI podłączanych do sieci w charakterze zdalnych macierzy dysków twardych. Zgodnie z terminologią używaną w odniesieniu do standardu iSCSI serwer udostępniający przestrzeń dyskową nosi nazwę „węzła docelowego połączenia iSCSI”, a klient łączący się z serwerem i korzystający z jego zasobów jest nazywany „węzłem inicjującym połączenie iSCSI”.

### Kamera panoramiczna

Kamera z kątem widzenia 360° lub 180°.

### Kamera PTZ

Kamera z funkcją obrotu, pochylenia i zoomu.

### Klucz uaktywnienia

Numer, który należy wprowadzić, aby uaktywnić zakupioną licencję. Użytkownik otrzymuje klucz uaktywnienia po wpisaniu numeru autoryzacji w programie Bosch Security System Software License Manager.

### Korygowanie zniekształceń

Używanie oprogramowania do konwertowania obrazu kolistego z obiektywu typu „rybie oko” z zakłóceniem radialnym na obraz prostoliniowy do wyświetlania w widoku normalnym (prostowanie koryguje zakłócenia).

### Krosownica Allegiant

Rodzina analogowych systemów krosownic wizyjnych firmy Bosch.

### LDAP

Lightweight Directory Access Protocol. Protokół sieciowy w sieciach TCP/IP umożliwiający dostęp do katalogów. Katalogiem może być na przykład lista grup użytkowników oraz ich uprawnienia dostępu. System Bosch Video Management System używa tego protokołu, aby uzyskać dostęp do tych samych grup użytkowników co MS Windows lub inny system zarządzania użytkownikami.

### Miejsce aktywne

Reagująca na wskaźnik myszy ikona na mapie. Miejsca aktywne konfiguruje się w programie Configuration Client. Miejscami aktywnymi mogą być np. kamery, przekaźniki czy wejścia. Operator używa ich do lokalizowania i wybierania urządzeń w budynku. Po skonfigurowaniu miejsc aktywnych



mogą one być wyświetlane z migającym kolorem tła, gdy wystąpi określone zdarzenie stanu lub alarm.

### Monitorowanie sieci

Pomiar parametrów związanych z pracą sieci i porównanie ich wartości z konfigurowalnymi progami.

### MOV

Rozszerzenie pliku domyślnego formatu sygnału wizyjnego używane przez QuickTime Player firmy Apple.

### Nadajnik

Zmienia strumień analogowy na cyfrowy, np. w celu integracji kamer analogowych z systemem cyfrowym, takim jak Bosch Video Management System. Niektóre nadajniki mogą korzystać z lokalnego urządzenia pamięci masowej, np. karty pamięci lub dysku twardego podłączanego za pośrednictwem magistrali USB. Dane wizyjne często można także zapisywać i przechowywać w urządzeniach iSCSI. Kamery sieciowe są wyposażone we wbudowany nadajnik.

### niezarządzana lokalizacja

Element drzewa urządzeń na serwerze BVMS, który może zawierać sieciowe urządzenia wizyjne, takie jak cyfrowe rejestratory wizyjne. Urządzenia te nie są zarządzane przez serwer zarządzający systemem. Użytkownik programu Operator Client może nawiązywać na żądanie połączenia z urządzeniami lokalizacji unmanaged site.

### Numer logiczny

Numery logiczne są niepowtarzalnymi identyfikatorami przypisanymi do każdego urządzenia w systemie ułatwiającymi identyfikację. Numery logiczne są niepowtarzalne tylko w ramach określonego typu urządzenia. Typowym zastosowaniem numerów logicznych są skrypty poleceń.

### Obraz odniesienia

Obraz odniesienia jest stale porównywany z obrazem bieżącym. Jeśli aktualny obraz różni się od obrazu odniesienia w wybranych obszarach, wyzwany jest alarm. Umożliwia to wykrywanie sabotażu, który w innym wypadku pozostałby niewykryty, np. jeśli kamera została obrócona.

### Okienko obrazu

Służy do wyświetlania podglądu obrazu bieżącego i zapisanych danych wizyjnych z pojedynczej kamery, mapy lub pliku HTML.

### podwójna autoryzacja

Zasada bezpieczeństwa, która wymaga zalogowania się do aplikacji Operator Client przez dwóch różnych użytkowników. Obaj użytkownicy muszą być członkami normalnej grupy użytkowników systemu Bosch Video Management System. Dodatkowo ta grupa użytkowników (lub te grupy użytkowników, jeśli użytkownicy są członkami różnych grup użytkowników) musi być częścią grupy podwójnej autoryzacji. Grupa podwójnej autoryzacji ma własne prawa dostępu w systemie Bosch Video Management System. Grupa ta powinna mieć więcej uprawnień dostępu niż normalna grupa użytkowników, do której należy użytkownik. Przykład: Użytkownik A jest członkiem grupy użytkowników o nazwie Grupa A. Użytkownik B jest członkiem Grupy B. Dodatkowo grupa podwójnej autoryzacji jest skonfigurowana z Grupą A oraz Grupą B jako członkami. W przypadku użytkowników Grupy A podwójna autoryzacja jest opcjonalna, natomiast w przypadku użytkowników Grupy B jest obowiązkowa. Po zalogowaniu się użytkownika Grupy A zostaje wyświetlone drugie okno dialogowe w celu potwierdzenia logowania. W tym oknie dialogowym może zalogować się drugi użytkownik, jeśli jest dostępny. W przeciwnym wypadku użytkownik A może kontynuować i uruchomić aplikację Operator Client. Ma wówczas tylko prawa dostępu Grupy A. Podczas logowania się użytkownika Grupy B także wyświetlane jest drugie okno dialogowe logowania. Drugi użytkownik musi zalogować się w tym oknie dialogowym. Jeśli tego nie zrobi, użytkownik B nie uruchomi aplikacji Operator Client.

### pomijanie / wyłączenie pomijania

Pominięcie urządzenia oznacza zignorowanie wszelkich alarmów, jakie może ono wygenerować. Zazwyczaj funkcję tę stosuje się w niektórych okolicznościach wymagających złagodzenia ochrony, takich jak konserwacja. Wyłączenie pomijania oznacza zaprzestanie ignorowania takich urządzeń.

## Pomocniczy VRM

Oprogramowanie w środowisku systemu BVMS. Zapewnia, że zapisywanie wykonywane przez jeden lub wiele podstawowych urządzeń VRM jest dodatkowo równocześnie wykonywane przez inne urządzenie docelowe iSCSI. Ustawienia zapisywania mogą być inne niż dla podstawowego VRM.

## Port

1) W komputerze oraz urządzeniach telekomunikacyjnych port jest określonym złączeniem do fizycznego dołączenia innego urządzenia, zwykle za pomocą gniazda lub wtyku. Standardowo komputer osobisty posiada jeden lub więcej portów szeregowych oraz jeden port równoległy. 2) W przypadku programowania port jest „logicznym miejscem połączenia”, a w szczególności sposobem, w jaki program klienta określa dany program serwera na komputerze w sieci, korzystając z protokołu internetowego TCP/IP. Aplikacje wyższego poziomu, które używają protokołu TCP/IP, takie jak protokół sieciowy, protokół Hypertext Transfer Protocol, posiadają porty z przypisanymi numerami. Są one ogólnie znanymi portami, które zostały przypisane przez organizację Internet Assigned Numbers Authority (IANA). Innym procesom aplikacji numery przydzielane są dynamicznie przy każdym połączeniu. Przy pierwszym uruchomieniu usługi (program serwera) jest ona łączona z wyznaczonym numerem portu. Ponieważ każdy program klienta chce używać tego serwera, także on musi zgłosić chęć połączenia z wyznaczonym numerem portu. Numery portów zawierają się w zakresie od 0 do 65535. Porty od 1 do 1023 są zarezerwowane dla określonych usług uprzywilejowanych. Dla usługi HTTP domyślnie zdefiniowany jest port 80 i nie musi być określony w adresie Uniform Resource Locator (URL).

## Prostowanie obrazu w kamerze

Prostowanie jest wykonywane automatycznie w kamerze.

## Punkt sprzedaży

Stanowisko kasowe typu detalicznego.

## Rejestr

Miejsce rejestrowania wszystkich zdarzeń w systemie Bosch Video Management System.

## ROI

Obszar zainteresowania. Celem użycia funkcji ROI jest zapisanie szerokości pasma podczas powiększania fragmentu obrazu z kamery, w przypadku gdy jest to kamera stałopozycyjna. Fragment ten zachowuje się jak obraz z kamery PTZ.

## Skrypt poleceń

Makro, które może zaprogramować administrator w celu utworzenia automatycznych działań, takich jak pozycjonowanie kamery PTZ lub wysyłanie wiadomości e-mail. System Bosch Video Management System oferuje określony zestaw poleceń przeznaczonych dla tej funkcji. Skrypty poleceń dzielą się na skrypty klienta oraz skrypty serwera. Skrypty klienta są używane na stacjach roboczych klienta w celu wykonania określonych zadań, które mogą być uruchomione na stacji roboczej klienta. Skrypty serwera są wykonywane automatycznie przez zdarzenie, które zostało wyzwolone w systemie. Pobierają argumenty dostarczane przez zdarzenie, takie jak data i czas. Skrypt poleceń może składać się z wielu skriptletów. Użytkownik może stworzyć skrypt poleceń, używając następujących języków skryptów: C#, VB.Net. Skrypty poleceń są wykonywane automatycznie w odpowiedzi na zdarzenia lub alarmy, zgodnie z harmonogramem (tylko skrypty serwera), lub ręcznie – z poziomu okna Drzewo logiczne, ikon lub map.

## Stacja robocza

W środowisku BVMS: osobny komputer, na którym jest zainstalowany program Operator Client. Komputer ten jest skonfigurowany w programie Configuration Client jako stacja robocza, aby umożliwić korzystanie ze specjalnych funkcji.

## TCP/IP

Transmission Control Protocol / Internet Protocol. Jest także nazywany zestawem protokołów komunikacyjnych transmisji danych. Zestaw protokołów komunikacyjnych używany do przesyłania danych w sieci IP.

## Tryb podglądu bieżącego

---

**UDP**

User Datagram Protocol. Protokół bezpołączeniowy używany do wymiany danych przez sieć IP. Protokół UDP jest bardziej wydajny od protokołu TCP przy transmisji obrazu ze względu na mniejszą nadmiarowość.

---

**VIDOS NVR**

Sieciowy rejestrator wizyjny VIDOS. Oprogramowanie do obsługi zapisu danych fonicznych i wizyjnych z nadajników sieciowych w macierzy dyskowej w konfiguracji RAID 5 lub na innym nośniku pamięci. Rejestrator VIDOS NVR udostępnia także funkcje odtwarzania i przeglądania zapisanej sekwencji wizyjnej. Z systemem Bosch Video Management System można zintegrować kamery podłączone do komputera, na którym działa oprogramowanie VIDOS NVR.

---

**VRM**

Video Recording Manager. Pakiet oprogramowania w systemie Bosch Video Management System, którego zadaniem jest zarządzanie przechowywaniem danych wizyjnych (MPEG-4 SH ++, H.264 i H.265) zawierających audio i metadane na sieciowych urządzeniach iSCSI. Oprogramowanie VRM korzysta z bazy danych zawierającej informacje o źródle zapisu oraz listę powiązanych napędów iSCSI. Jest ono uruchamiane jako usługa zainstalowana na komputerze przyłączonym do sieci systemu Bosch Video Management System. Samo oprogramowanie VRM nie przechowuje danych wideo, lecz przekazuje do nadajników informacje o dostępnych pojemnościach urządzeń iSCSI, zapewniając jednocześnie równowagę obciążenia pomiędzy wieloma urządzeniami iSCSI. Odtwarzanie strumieni VRM z urządzenia iSCSI do klientów Operator Client.

---

**Wirtualne wejście**

Służy do przekazywania zdarzeń z systemów innych producentów do systemu Bosch Video Management System.

## Indeks

<b>A</b>		<b>E</b>	
adres IP		eksport	
duplikaty	32	ASF	92
zmiana	70	eksportuj	
adres sieciowy		dane konfiguracji	29
zmiana	70	<b>F</b>	
aktualizacja		filtrowanie	35, 75, 81, 87
wydajność urządzenia	64	<b>G</b>	
aktywacja	27	globalne hasło domyślne	27
konfiguracja	27	grupa monitorów analogowych	35
opóźnienie	27	<b>H</b>	
opóźnione	32	hasło	46, 62, 68
Allegiant		hasło docelowe	57, 67
emulacja poleceń CCL	35	hasło domyślne	27
kamera PTZ	82	<b>I</b>	
arkusz danych	11	Informacje o wersji	11
ASF	92	<b>J</b>	
automatyczne ponowne logowanie	27	język	
automatyczne ponowne uruchomienie	27	Configuration Client	33
automatyczne wylogowanie	33	Operator Client	87
<b>B</b>		<b>K</b>	
bankomat/punkt sprzedaży	35	kamera kopułkowa	82, 84
bez hasła	27	kamera panoramiczna	
Bosch Video Management System		tryby podglądu	15
pomoc online	7	kamera PTZ	82, 84
brak aktywności	33	Allegiant	82
brak hasła	27	Kamery HD	93
<b>C</b>		Klawiatura Bosch IntuiKey	35, 41, 49
cyfrowy rejestrator wizyjny	35	klawiatura CCTV	49
<b>D</b>		klawiatura cyfrowa	49
dane konfiguracji		Klawiatura DCZ	49
eksportuj	29	klawiatura IntuiKey	49
dekoder:hasło docelowe	57, 67	klawiatura KBD Universal XF	35, 41
dodawanie nadajnika BVIP	43, 45, 56, 65	kodowanie w urządzeniach NVR	35, 53
dodawanie niezarządzonej lokalizacji	58, 59, 61	krosownica Allegiant	35
dodawanie odbiornika BVIP	43, 56	<b>M</b>	
dodawanie VRM	51	Management Server	11
domyślny adres IP	32	mapy	74
dostęp do pomocy	7	miejsca aktywne	74
drukowanie pomocy	7	moduły wejścia-wyjścia	35
Drzewo logiczne	77	<b>N</b>	
Drzewo urządzeń	35, 53, 74	nadajnik	
duplikowanie adresów IP	32	strona sieci Web	63
		nadajnik BVIP	64
		dodaj	43, 56
		nadajnik BVIP:dodawanie	45, 65

nowe urządzenia DiBos	39, 40	<b>U</b>	
Numer modelu	33	uaktywnienie	
NVR	11	poprzednia konfiguracja	28
<b>O</b>		uprawnienia	74, 77
Obszar zainteresowania	90	urządzenia BVIP	
Odbiornik BVIP	64	hasło	62
dodawanie	43, 56	strona sieci Web	63
offline	88	urządzenia niechronione hasłem	27
okienko Urządzenia	74	urządzenie BVIP	
Operator Client	77	hasło	46, 68
opóźnienie aktywacji	27	urządzenie DiBos	35
opóźnione uaktywnienie	32	urządzenie e-mail	35
<b>P</b>		urządzenie monitoringu sieci	35
pliki HTML	74	urządzenie peryferyjne	35
Podstawowy VRM	52	urządzenie SMS	35
podwójna autoryzacja	89	usuń użytkownika	88
polecenia menu	31	usuwanie ustawień położenia zaprogramowanego	84
pomoc	7	użytkownik	
pomoc ekranowa online	7	usuń	88
Pomocnicy VRM	52	<b>V</b>	
poprzednia konfiguracja	28	Video Streaming Gateway	35
Preferencje zapisu	72	VRM	
puste hasło	27	dodawanie	51
<b>R</b>		Podstawowy	52
ROI	90	Pomocniczy	52
<b>S</b>		<b>W</b>	
sekwencja	76	wirtualne wejście	35
sekwencja kamer	74, 76, 78	współczynnik proporcji 16/9	93
Sieć serwerowa	60	wybór wielokrotny	77
sieć z serwerami	58, 59, 61	wydajność urządzenia	
skanowanie		aktualizacja	64
w podsięciach	33	wymagania systemowe	11
w różnych podsięciach	33	wyszukiwania materiałów dowodowych	41
skanowanie adresów IP powodujących konflikty	32	wyszukiwanie	
skanuj		urządzenia	35, 75, 81, 87
nadajniki	36	<b>Z</b>	
nadajniki udostępniające tylko podgląd bieżący	36	zmiana adresu IP	70
nadajniki z obsługą lokalnego urządzenia pamięci		zmiana adresu sieciowego	70
masowej	36	zmiana hasła	46, 62, 68, 88
skrypt poleceń	74	zmienić hasło	46, 62, 68
sprawdzanie autentyczności	66	zmień hasło	88
strefa czasowa	59, 60	znajdowanie	
<b>T</b>		informacje w pomocy	7
Tabela zapisu	81		
trasa kamery	74, 76, 78		
tryb wielomonitorowy	93		
tryby podglądu kamery panoramicznej	15		







**Bosch Security Systems B.V.**

Torenallee 49

5617 BA Eindhoven

Netherlands

**[www.boschsecurity.com](http://www.boschsecurity.com)**

© Bosch Security Systems B.V., 2019