



BOSCH

Access Professional Edition

ru

Руководство по конфигурации

Содержание

1	Обзор	5
1.1	Модульная структура	5
1.2	Серверные и клиентские модули	5
2	General	6
2.1	Введение	6
2.2	Вход пользователя	8
2.3	Панель инструментов Конфигуратора	10
2.4	Общие параметры системы	14
3	Конфигурации	17
3.1	Создание новых конфигураций	17
3.2	Открытие конфигураций	19
3.3	Активация новой конфигурации	20
3.4	Отправка конфигурации контроллерам	20
4	Контроллеры	24
4.1	Определение и изменение новых контроллеров	24
4.2	Настройки контроллера	27
5	Сигналы	30
5.1	Входные сигналы	30
5.2	Выходные сигналы	32
5.3	Определение условий для выходных сигналов	37
5.3.1	Активация функции управления с помощью карты	41
5.4	Создание плат расширения	42
6	Входы	44
6.1	Создание и изменение моделей дверей	44
6.2	Отображение и настройка параметров	48
6.3	Офисный режим	54
6.4	Модели дверей с особыми параметрами	54
6.5	Назначение видеоустройств входу	55
7	Области	57
8	Personnel Groups (Группы персонала)	62
8.1	Групповой доступ с клавиатурными считывателями	64
8.2	Ограничения группового доступа	65
9	Авторизации доступа	66
9.1	Создание и назначение	66
9.2	Особые права	69
10	Особые дни	72
10.1	Создание и изменение	72
11	Модели дня	74
11.1	Создание и изменение	74
12	Модели времени	76
12.1	Создание и изменение	78
13	Тексты	80
13.1	Отображаемые тексты	80
13.2	Сообщения журнала событий	80
14	Дополнительные данные о персонале	84
15	Управление видеоустройствами	87
15.1	Открытие приложения «Конфигуратор»	87
15.2	Поиск видеоустройств	87

15.3	Добавление видеоустройства в систему управления доступом	87
15.4	Изменение данных подключения	88
15.5	Изменение данных видеоустройства	89
15.6	Отображение видеоизображения в реальном времени	90
15.7	Отображение архивных записей	90
15.8	Дисплеи и процессы	91
16	Настройка планов	94
17	Добавление устройства к плану	96
18	Описание карты	98
19	Настройка предупреждений об угрозах	101
19.1	Настройка оборудования для предупреждений об угрозах	101
20	Приложение	103
20.1	Сигналы	103
20.2	Модели дверей по умолчанию	104
20.3	Модель дверей 01	105
20.4	Модель дверей 03	108
20.5	Модель дверей 06с	108
20.6	Модель дверей 07	109
20.7	Модель дверей 10	111
20.8	Модель дверей 14	113
20.9	Примеры конфигурации шлюза	115
20.10	Настройка модели входа 07	117
20.11	Экран постановки на охрану/снятия с охраны	118
20.12	Процедуры в системе управления доступом	119
20.13	Порты Access PE	123
21	Типы PIN-кодов	124
22	Требования UL 294	126

1 Обзор

1.1 Модульная структура

Система Access Professional Edition System (далее **Access PE**) обеспечивает автономное управление доступом для малых и средних предприятий. Система состоит из нескольких модулей:

- Служба LAC: процесс, который находится в постоянной связи с контроллерами LAC (локальными контроллерами доступа, далее именуемыми просто контроллерами). Контроллеры AMC (модульные контроллеры доступа), используемые в качестве контроллеров.
- Конфигуратор
- Управление персоналом
- Средство просмотра журнала
- Управление тревогами
- Видеоподтверждение

1.2 Серверные и клиентские модули

Эти модули могут быть разделены на серверные и клиентские модули.

Служба LAC должна находиться в постоянном контакте с контроллерами, поскольку, во-первых, она непрерывно получает от них сообщения, касающиеся перемещения, присутствия или отсутствия владельцев карт, во-вторых, она передает контроллерам все сведения об изменении данных, например о назначении новых карт, но, главным образом, потому что она непрерывно выполняет проверки на глобальном уровне (последовательность доступа, запрет двойного прохода, случайный досмотр).

Приложение «Конфигуратор» также должно быть запущено на сервере; однако оно может быть установлено на клиентских рабочих станциях и работать с них.

Модули «Управление персоналом» и «Средство просмотра журнала» относятся к клиентским компонентам и могут быть запущены на сервере в качестве дополнения либо на другом ПК, имеющем сетевое подключение к серверу.

Можно использовать следующие контроллеры.

- AMC2 4W (с четырьмя интерфейсами считывателей Wiegand) - может быть расширен за счет AMC2 4W-EXT
- AMC2 4R4 (с четырьмя интерфейсами считывателей RS485)

2 General

2.1 Введение

Access PE представляет собой систему управления доступом, отвечающую самым высоким стандартам безопасности и гибкости и предназначенную для использования на малых и средних предприятиях.

Стабильность и возможность обновления Access PE обеспечивается 3-ярусной организацией этой системы. **Первый ярус** представляет собой административный уровень с управляющими службами. Здесь выполняются все административные задачи, например, регистрация новых карт и назначение прав доступа.

Второй ярус формируется локальными контроллерами доступа (LAC), которые управляют отдельными группами дверей или входов. Даже когда система находится в автономном режиме, локальный контроллер доступа способен принимать независимые решения об управлении доступом. Локальные контроллеры доступа отвечают за управление входами, регулировку времени открывания дверей или запросы PIN-кодов в критических точках доступа.

На третьем уровне размещены считыватели карт.

Связь между клиентом, сервером и держателями карт зашифрована по технологии AES. Многопользовательская версия Access PE позволяет нескольким рабочим станциям осуществлять управление системой. Настраиваемые уровни прав пользователей регулируют доступ и гарантируют безопасность. Таким образом, имеется возможность, например, получить данные о карте с одной рабочей станции и использовать другую для проверки, находится ли сотрудник в здании.

Access PE обеспечивает чрезвычайно гибкую настройку прав доступа, моделей времени и параметров входов. В следующем списке перечислены наиболее важные характеристики системы.

Быстрое и удобное назначение карт

Карты (до трех) могут быть назначены сотрудникам вручную или при помощи диалогового считывателя, подключенного к ПК через последовательное соединение. Все назначенные карты активны. При обновлении карт старая карта автоматически перезаписывается и становится недействительной, в результате чего предотвращается доступ с использованием старых карт даже в случае забывчивости или невозможности их аннулирования.

Права доступа (включая привилегии групп)

Каждое лицо наследует привилегии группы, а также имеет собственные индивидуальные права. Привилегии могут быть ограничены областью и временем с точностью до одной минуты. Групповые привилегии могут использоваться для предоставления и ограничения прав доступа одновременно для всех владельцев карт. Групповые привилегии могут быть поставлены в зависимость от моделей времени, ограничивающих доступ в определенное время суток.

Отслеживание доступа

Посредством определения областей возможно отслеживание и обеспечение необходимой последовательности доступа. Даже без отслеживания такая конфигурация обеспечивает отображение местоположения владельца карты.

Запрет двойного прохода

После считывания карты ее можно заблокировать на определенное время, чтобы воспрепятствовать ее владельцу проходить через ту же самую точку доступа. Поэтому имеется возможность воспрепятствовать "двойному проходу", когда пользователь передает свою карту через барьер и обеспечивает несанкционированный доступ постороннему лицу.

Автоматическое аннулирование карт по истечении срока действия

Посетители и временно работающий персонал часто нуждаются в доступе только на ограниченный период времени.

Карты могут быть зарегистрированы на определенный период времени и автоматически утрачивают свою силу по истечении этого периода.

Модели времени и модели дня

Владельцу карты могут быть назначены определенные модели времени, регулирующие часы, в которые данное лицо имеет доступ. Модели времени могут быть определены с использованием моделей дня, определяющих, каким образом отдельные рабочие дни, выходные, праздники и особые дни отличаются от обычных рабочих дней.

Идентификация с использованием PIN-кода

Вместо карты человек может использовать для входа специальный PIN-код.

Верификация с использованием PIN-кода

Особо секретные участки могут быть запрограммированы на запрос дополнительного PIN-кода. Эта защита, в свою очередь, может быть поставлена в зависимость от моделей времени; таким образом, PIN-код может требоваться, например, только по праздникам или в нерабочие часы.

Гибкое управление дверьми

Гибкая параметризация индивидуальных моделей дверей обеспечивает оптимальное соотношение безопасности и удобства. "Шунт", или период подавления тревог, может быть настроен индивидуально для определения того, в течение какого времени дверь может оставаться открытой. Совместно с системой сигнализации точка доступа может быть заблокирована.

Периодическое освобождение дверей

Для облегчения доступа дверная сигнализация может быть шунтирована, чтобы освобождать двери на определенные периоды времени. Периоды освобождения дверей могут быть определены вручную или автоматически посредством модели времени.

Время и присутствие

Точки доступа могут быть настроены для записи входов и выходов с целью регистрации времени присутствия сотрудников.

Дизайн карты

Графический дополнительный модуль **Card Personalization (Персонализация карт)** (CP) полностью интегрирован в систему управления доступом и позволяет оператору создавать карты, не переключаясь на другие приложения.

Назначение фотографий

Если дополнительный модуль **Card Personalization (Персонализация карт)** (CP) не активирован, идентификация по фотографии может быть импортирована и ассоциирована с владельцами карт.

Offline locking system (Автономная блокирующая система)

Области, по какой-либо причине не охватываемые сетевой системой управления доступом с высокой степенью доступности, могут, тем не менее, быть заблокированы автономно.

Управление видеоустройствами

Входы могут быть дополнительно оснащены камерами для идентификации и отслеживания перемещений использующих их лиц.

2.2 Вход пользователя

Доступны следующие приложения. См. подробные сведения в соответствующих руководствах пользователя:



Управление персоналом



Конфигуратор



Средство просмотра журнала



Управление планами и тревогами



Видеоподтверждение



Замечание!

Вход с клиента возможен, только если на сервере выполняется служба LAC.

Вход клиента

Приложения системы защищены от несанкционированного использования. **Пароли по умолчанию** при первом использовании:

- Имя пользователя: **bosch**
- Пароль: **bosch**

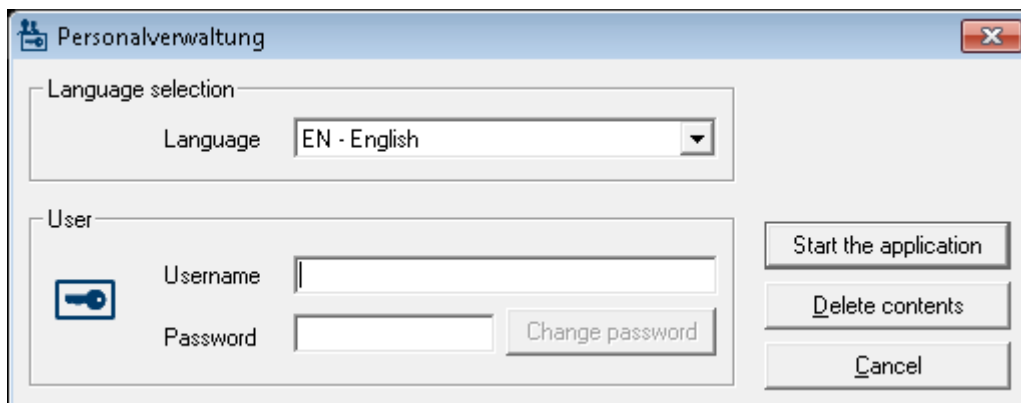

После ввода имени пользователя и пароля становится активной кнопка **Изменить пароль**. После трех неудачных попыток ввода пароля необходимо подождать определенное время, прежде чем вводить пароль снова. Это актуально для кнопок «Запустить приложение» и «Изменить пароль».

Раскрывающийся список в верхней части окна используется для выбора **языка** интерфейса. По умолчанию используется язык, который использовался при установке приложения. При смене пользователя без перезагрузки приложения сохраняется предыдущий язык. Поэтому имеется вероятность отображения диалогового окна на нежелательном языке. Чтобы избежать этого, следует повторно войти в систему Access PE. Приложения Access PE могут быть запущены на следующих языках:

- Английский
- Немецкий
- Французский
- Японский
- Русский
- Польский
- Китайский (КНР)
- Нидерландский
- Испанский
- Португальский (Бразилия)

**Замечание!**

Все элементы, включая имена устройств, метки, модели и схемы прав пользователей, отображаются на языке ввода. Аналогично, кнопки и метки, контролируемые операционной системой, могут отображаться на языке ОС.

После нажатия кнопки **Изменить пароль** введите новое имя пользователя и пароль в следующем диалоговом окне:

The image shows a standard Windows-style dialog box titled "Change password". It contains two text input fields: "New password" and "Confirmation". Below the input fields are two buttons: "Ok" and "Cancel".



**Замечание!**

Не забудьте изменить пароль!

Кнопка **Запустить приложение** проверяет права пользователя и запускает приложение на их основании. Если системе не удастся идентифицировать учетные данные, то появляется следующее сообщение об ошибке: **Неверное имя пользователя или пароль!**

2.3 Панель инструментов Конфигуратора



Следующие команды можно выполнить из меню, с панели инструментов или при помощи определенных комбинаций клавиш.

Функциональное назначение	Значок / Комбинация клавиш	Описание
Меню Файл :		
Новое	 Ctrl + N	Очистка всех диалоговых окон конфигурации (за исключением параметров по умолчанию) для создания новой конфигурации.
Открыть...	 Ctrl + O	Открытие диалогового окна для выбора другой конфигурации для загрузки.
Сохранить	 Ctrl + S	Сохранение изменений в текущем файле конфигурации.
Сохранить как...		Сохранение текущей конфигурации в новом файле.
Активировать конфигурацию		Активация загруженной конфигурации и сохранение действующей до этого момента конфигурации.
Отправить конфигурацию контроллеру LAC		Передача сохраненной конфигурации в службу LAC.
Список последних действующих конфигураций		Непосредственное открытие конфигурации, минуя диалоговое окно выбора Открыть .
Выход		Выход из приложения Access PE Конфигуратор.
Меню Просмотр		

Функциональное назначение	Значок / Комбинация клавиш	Описание
Панель инструментов		Включение и отключение отображения панели инструментов (по умолчанию = вкл).
&Status bar		Включение и отключение отображения строки состояния в нижней части экрана (по умолчанию = вкл).

Меню Конфигурация		
General		Открытие диалогового окна Основные параметры для настройки контроллеров и установки общих системных параметров.
Входные сигналы		Открытие диалогового окна для установки параметров входных сигналов.
Выходные сигналы		Открытие диалогового окна для установки параметров выходных сигналов.
Проходы		Открытие диалогового окна Входы для установки параметров дверей и считывателей карт.
Areas		Открытие диалогового окна Конфигурация области для разделения защищенной зоны на виртуальные области.
Праздники		Открытие диалогового окна Праздничные дни для настройки праздничных и особых дней.
Модели дня		Открытие диалогового окна Модели дня для настройки периодов времени в течение дня для активации функций доступа.

Модели времени		Открытие диалогового окна Модели времени для настройки периодов времени, зависящих от дней или недель календаря.
Группы персонала		Открытие диалогового окна Группы персонала для разделения персонала на логические группы.
Группы авторизации доступа		Открытие диалогового окна Группы авторизации доступа для настройки групп авторизаций для входов.
Автономная система запираания		Открытие диалогового окна Автономная блокирующая система для настройки особых элементов системы «Входы», «Модели времени», «Группы авторизации».
Отображаемые тексты		Открытие диалогового окна Отображаемые тексты для редактирования текстов, отображаемых на считывателях карт.
Сообщения журнала		Открытие диалогового окна Сообщения журнала для редактирования и категоризации сообщений журнала.
Дополнительные поля с данными о персонале		Открытие диалогового окна Дополнительные поля с данными о персонале для настройки дополнительных полей с данными о персонале.
Карты Wiegand		Открытие диалогового окна Карты Wiegand для настройки структуры данных карты.
Управление видеоустройствами		Открывает диалоговое окно Видеоустройства для настройки камер, используемых при видеоподтверждении.

Управление средством просмотра планов и тревогами		Открывает средство просмотра планов для локального просмотра планов и управления устройствами, а также список тревожных сигналов для обработки сигналов тревоги.
Меню Параметры		
Активация лицензии		Открывает меню, позволяющее выбирать и отменять выбор лицензий
Сбросить сообщения и сообщения считывателя		Открывает запрос, если необходимо обновить журнал и сообщения считывателя.
Меню ? (Справка)		
Справочные разделы		Открытие текста настоящей справки.
О программе Access Professional Edition – Конфигуратор		Отображение общих сведений о программе Access Professional Edition – Конфигуратор

2.4 Общие параметры системы

Общие параметры системы отображаются под списком параметров контроллера. Они имеют силу для всех установок.

Default card data Country code <input type="text" value="00"/> Customer code <input type="text" value="056720"/>		PIN code Number of digits <input type="text" value="4"/> Number of retries before blocking <input type="text" value="3"/> <input type="checkbox"/> use separate IDS pin	
LAC subsystem process Poll interval on serial connected LAC in ms <input type="text" value="200"/> Read-timeout on serial connected LAC in ms <input type="text" value="500"/> Create TA-data at <input type="text" value="00:01"/> <input type="checkbox"/> Export personnel and TA data		Logbook parameter Number of files <input type="text" value="366"/> (one logfile per day, 0 = unlimited)	
<input type="checkbox"/> Show welcome/leaving message <input type="checkbox"/> Show cardholder name in display		Directories Database <input type="text" value="C:\BOSCH\Access Professional Edition\PE\Data\D"/> Event log <input type="text" value="C:\BOSCH\Access Professional Edition\PE\Data\I"/> Import files <input type="text" value="C:\BOSCH\Access Professional Edition\PE\Data\I"/> ... Export files <input type="text" value="C:\BOSCH\Access Professional Edition\PE\Data\E"/> ... DLL-files <input type="text" value="C:\BOSCH\Access Professional Edition\PE\Data\D"/> Pictures <input type="text" value="C:\BOSCH\Access Professional Edition\PE\Data\P"/> ... Test logs <input type="text" value="C:\BOSCH\Access Professional Edition\PE\Data\L"/>	

Параметр	По умолчанию	Описание
Код страны	00	Отдельные данные карты прикрепляются к введенному вручную номеру карты.
Код клиента	056720	
Интервал опроса подключенного LAC в мс	200	Временной интервал в миллисекундах между опросами службы LAC для проверки целостности подключения к контроллеру.
Время истечения ожидания для чтения с подключенного LAC с мс	500	Диапазон значений для интервала опроса: от 1 до 500 Возможные значения для времени истечения ожидания для чтения: от 1 до 3000
Создать данные TA в	00:01	Указание времени, в которое должен быть создан файл с данными о времени и присутствии.
Экспорт данных о персонале и данных о времени и присутствии (данные TA)	отключено	При активации этого параметра данные о времени и присутствии непрерывно записываются в файл экспорта. Если этот параметр не активирован, файл данных создается в то время, которое указано в параметре Создать данные TA в .
Файл с данными о времени и присутствии создается в следующей папке: C:\Program Files\Bosch\Access Professional Edition\PE\Data\Export		

Параметр	По умолчанию	Описание
Под именем TA_<Текущая дата ГГГГММДД>.dat		
Отображать сообщения приветствия/завершения	активировано	При наличии соответствующего типа считывателя и установке соответствующих параметров Прибытие, Уход и Проверка пройдена в диалоговом окне «Входы» считыватель отображает эти сообщения, которые хранятся для владельца карты в диалоговом окне «Данные о персонале» приложения Personnel Management. Не относится к считывателям Wiegand.
Отображать имя владельца карты	активировано	Считыватели с дисплеем отображают Отображаемое имя , которое хранится в данных о персонале для владельца карты. Не относится к считывателям Wiegand.
Кол-во цифр	4	Определяет количество цифр, содержащихся в PIN-коде верификации или постановки на охрану. Этот параметр относится также к PIN-коду доступа к дверям, который может быть установлен во время настройки входов. Возможные значения: от 4 до 8.
использовать отдельный PIN-код IDS		Если отдельный PIN-код IDS не используется, можно использовать верификационный PIN-код для постановки на охрану системы охранной сигнализации (IDS). Поля ввода для PIN-кода постановки на охрану становятся активными в диалоговом окне «Персонал» только при установленном флажке. В этом случае верификационный PIN-код не может использоваться для постановки на охрану системы охранной сигнализации.
Кол-во попыток перед блокировкой	3	Количество ошибочных попыток ввода PIN-кода. Если владелец карты неправильно вводит PIN-код указанное число раз, его карта

Параметр	По умолчанию	Описание
		блокируется на системном уровне, а блокировка может быть снята впоследствии только авторизованным пользователем системы управления персоналом. Возможные значения: от 1 до 9.
Параметр журнала	366	Число файлов журнала в день Возможные значения: от 180 до 9999. ПРИМЕЧАНИЕ. Если вводится значение меньше 180, оно автоматически меняется на минимально допустимое 180.
Папки: База данных Журнал Импорт файлов Экспорт файлов Файлы DLL Изображения Журнал тестирования	C:\Program Files\BOSCH \Access Professional Edition\PE \Data... \Db \MsgLog \Import \Export \Dll \Pictures \Log	Все эти папки являются папками по умолчанию. Папки для файлов импорта, экспорта и изображений могут быть изменены.



Замечание!

При использовании контроллеров и считывателей Wiegand, чтобы иметь возможность использовать идентификационные PIN-коды, PIN-коды постановки на охрану или PIN-коды доступа к дверям, следует активировать определение карты Wiegand **PIN-код или Карта**.

3 Конфигурации

Структура системы (местонахождение входов, количество и тип считывателей, типы авторизаций доступа и т. д.) сохраняется в специальных файлах. Может существовать любое количество этих конфигурационных файлов (*.cfg), но только один из них с именем файла ***active.cfg** может активировать текущую систему. Таким образом, существует возможность тестирования новых сценариев, проведения различных проверок и быстрого внесения изменений в систему.

3.1 Создание новых конфигураций

Все конфигурации Access PE хранятся в папке **C:\BOSCH\Access Professional Edition\PE\Data\Cfg** (если при установке не были изменены папки по умолчанию). При установке создаются два файла конфигурации: **Active.acf** и **Default.acf**. В файле **Active.acf** содержатся образцы, которые могут оказаться полезными пользователю, а в файле **Default.acf** содержатся системные данные.

Системные данные включают:

- Область **--снаружи--**.
- Примеры праздничных и особых дней
- Группы персонала **Сотрудники** и **Посетители**
- Отображаемые тексты для считывателей.
- Тексты журналов

После запуска Access PE всегда использует конфигурацию **Active.acf**.

Конфигурация может находиться в различных состояниях, и важно отличать их друг от друга.

- **Активная** конфигурация — это определения, параметры и т. д., используемые работающей системой в данный момент.
- **Открытая** (или загруженная) конфигурация — это конфигурация, которая в данный момент редактируется пользователями системы. Впоследствии она может быть сохранена в отдельном файле .acf и активирована, но **до активации она не оказывает влияния на работающую систему**.

В приложении Access PE может быть настроено и сохранено неограниченное количество конфигураций. Поскольку новые конфигурации могут быть созданы и изменены независимо от работающей системы, возможно, например, определить новые области, которые будут включены в контролируемую зону впоследствии.



При помощи кнопки  на панели инструментов можно открыть (загрузить) стандартную конфигурацию **Untitled.acf** с базовыми настройками. При изменении для создания новой конфигурации ее следует сохранить под другим соответствующим именем.



Кнопка  открывает диалоговое окно сохранения файла в папке Cfg. Имя по умолчанию **untitled.acf** нужно заменить на более понятное имя.

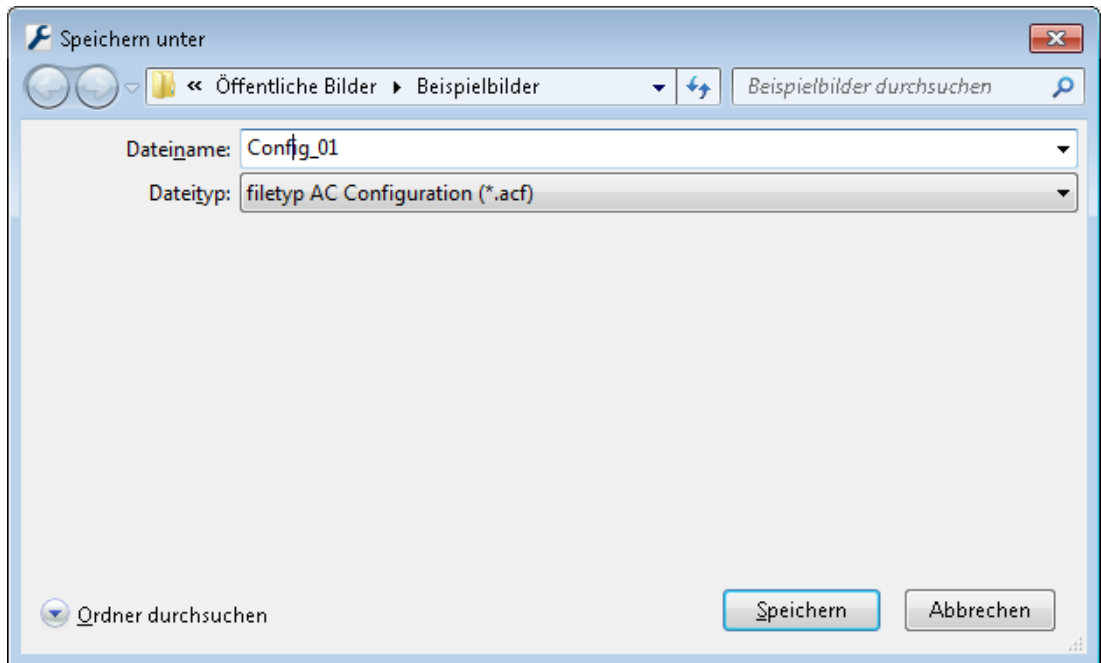

3.2 Открытие конфигураций

Конфигуратор всегда запускается с конфигурацией **Active.acf**. Если нужно использовать

другую конфигурацию, при нажатии на кнопку  будет загружена имеющаяся конфигурация из папки **C:\BOSCH\Access Professional Edition\PE\Data\Cfg** (по умолчанию).

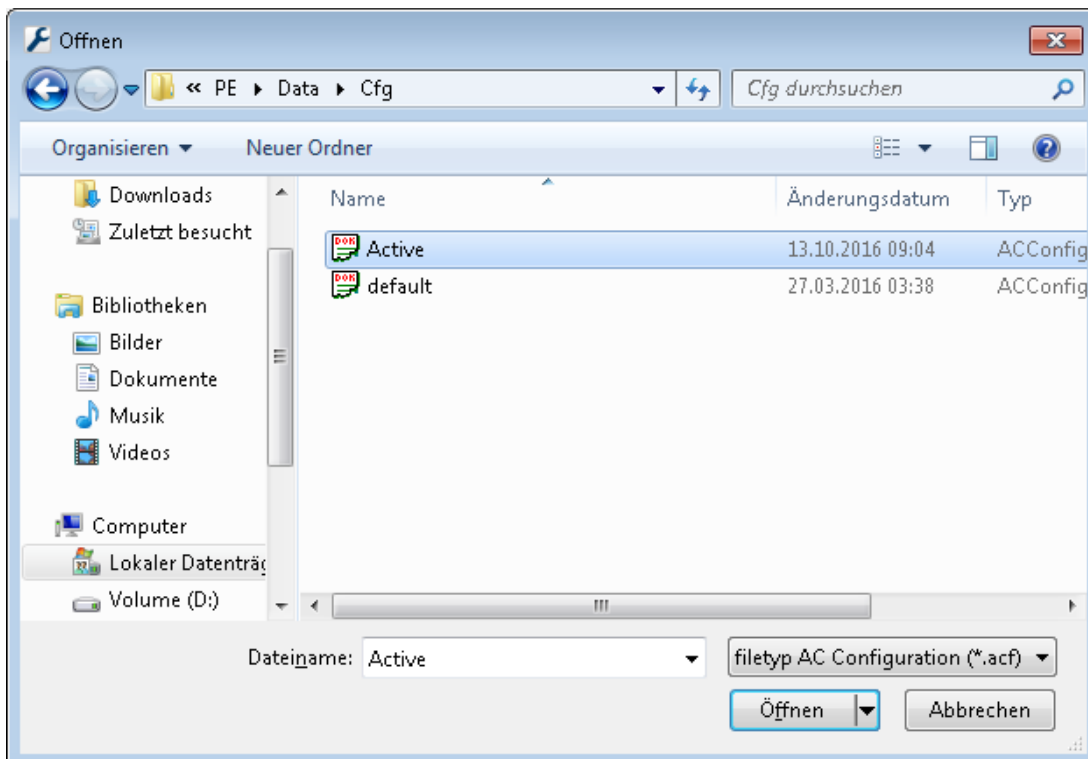

Если требуется внесение изменений или расширение существующей конфигурации для последующей активации, пользователь может открыть базовую конфигурацию, изменить ее и сохранить под другим именем. Таким образом, возможно многократное использование и расширение предыдущих конфигураций, при этом не требуется каждый раз начинать с базовых настроек в **default.acf**.



Замечание!

Активная конфигурация также может быть сохранена в качестве рабочей копии под другим именем, после чего ее можно открыть и работать с ней впоследствии.

3.3 Активация новой конфигурации

Configurator имеет возможность работы с несколькими конфигурациями в нескольких файлах .acf. Активная конфигурация всегда хранится в файле **Active.acf**.



Внимание!

Поскольку файл **active.acf** перезаписывается при активации новой конфигурации, настоятельно рекомендуется сделать резервную копию активной конфигурации под другим именем.

Файлы конфигурации нужно открыть перед активацией. Поэтому предварительно модифицированная и сохраненная конфигурация должна быть открыта.

Для активации открытой конфигурации выполните одно из следующих действий:

- Меню: **File (Файл) > Activate configuration (Активировать конфигурацию)** или



- Нажмите кнопку  на панели инструментов.

Активация проходит в несколько этапов:

- Подтвердите контрольную проверку.

Вы действительно хотите заменить текущую конфигурацию на новую?

- Создается резервная копия активной до сих пор конфигурации в файле со следующим форматом имени: **\$yyyyymmddhhmmss -Active.acf** (y = год; M = месяц; d = день; h = час; m = минута; s = секунды).
- Открытая в данный момент конфигурация сохраняется в файле **Active.acf**, т.е. старая активная конфигурация перезаписывается!

Отображается информационное окно с именем сохраненного файла: **: New configuration was saved as <filename>! (Новая конфигурация была сохранена в файле <имя_файла>)**

3.4 Отправка конфигурации контроллерам

После внесения изменений в активную конфигурацию **Active.acf** необходимо отправить эти изменения контроллерам. Это можно проделать двумя способами:

- Меню **File (Файл) > Send configuration to LAC service (Отправить конфигурацию в службу LAC)**



- Нажмите кнопку  на панели инструментов.

Откроется следующее диалоговое окно, в котором можно выбрать, какие именно данные конфигурации будут отправлены контроллерам.

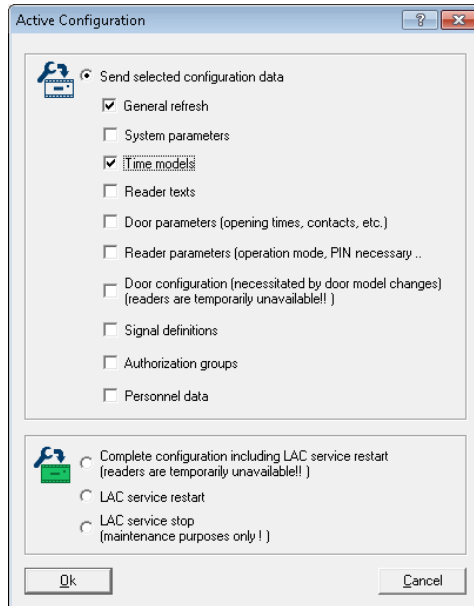

Измененные и сохраненные данные выбраны заранее. Можно выбрать другие элементы или отменить выбор уже выбранных элементов.

После выбора данных, которые должны быть отправлены контроллерам, нажмите кнопку **ОК**.

Данные конфигурации	Отправка контроллерам LAC необходима, если...
General refresh (Общее обновление)	... были изменены сообщения журнала, дополнительные поля или определения карт.
System parameters (Параметры системы)	... было изменено аппаратное оборудование LAC.
Time Models (Модели времени)	... были изменены праздничные дни, модели дня или времени
Reader texts (Тексты считывателей)	... были изменены отображаемые тексты.
Door parameters (Параметры дверей)	... на входах был изменен один или несколько следующих параметров: – время открытия (в 1/10 сек) – дверной контакт – данные, касающиеся контроля двери (время открытия, контакты, профили времени и т. д.)
Reader parameters (Параметры считывателей)	... на входах был изменен один или несколько следующих параметров: – данные считывателей для входа или ухода

Данные конфигурации	Отправка контроллерам LAC необходима, если...
	<ul style="list-style-type: none"> – время подавления тревоги (в 1/10 с). – запрет двойного прохода на входе – кнопки для открывания дверей
Door configuration (Конфигурация дверей)	<p>... на входах были изменены модели дверей.</p> <p>Примечание: повторный ввод и модификация адреса (серийный номер, тип считывателя) могут быть выполнены только в маске ввода Define Entrance (Определить вход).</p>
Signal definitions (Определения сигналов)	... определение параметров сигналов ввода или вывода были изменены
Authorization groups (Группы авторизаций)	... были изменены группы авторизации без моделей времени или была добавлена или удалена модель времени.
Personnel data (Данные о персонале)	... были добавлены или изменены данные о персонале или были изменены группы авторизации доступа или модели времени.
Complete configuration including LAC service restart (Завершить конфигурирование, включая перезапуск службы LAC)	.. первоначальное конфигурирование Access PE завершено. Сброс контроллера также позволит полностью загрузить конфигурацию в контроллеры.
Перезапуск LAC-Службы	... в общих параметрах был изменен интервал опроса или время сохранения данных TA.
LAC service stop (Остановка службы LAC)	Этот параметр должен использоваться только в чрезвычайных обстоятельствах, например, при удалении программы, с целью избежать перезапуска компьютера.

Configurator отправляет команду в **службу LAC**, предписывающую отправить контроллерам данные конфигурации. Служба LAC отвечает за связь с контроллерами. Эта программа настраивается во время установки как служба Windows, автоматически запускающаяся при загрузке.

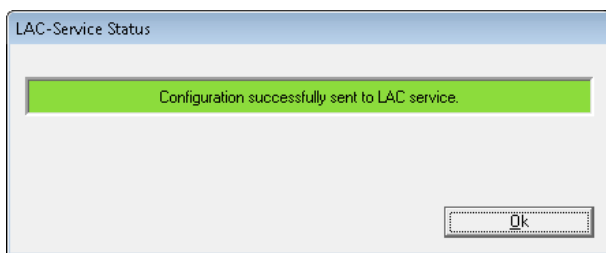

Об успешной отправке в службу LAC сообщается следующим образом:



4 Контроллеры

Локальные контроллеры доступа (LAC) в системе Access PE являются теми точками, в которых принимается большинство решений об управлении доступом. За исключением системных функций управления, например проверки последовательности доступа, контроллеры могут принимать независимые решения относительно того, кому именно предоставляется доступ. Поэтому в их собственной памяти хранятся все связанные с доступом данные, что обеспечивает возможность ограниченной автономной работы. В Access PE используются контроллеры AMC2 (модульные контроллеры доступа).

4.1 Определение и изменение новых контроллеров

Кнопки  (добавить) и  (изменить выбранный элемент списка) вызывают диалоговое окно для настройки интерфейсов между сервером Access PE и контроллерами.

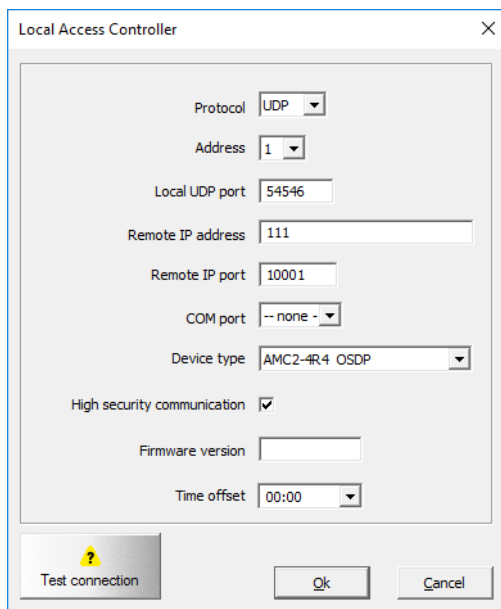

Замечание!

Флажок «Связь с высокой степенью защиты» отображается в разделе «Тип устройства». Перед переходом на другой тип устройства не забудьте снять этот флажок.

Каждому контроллеру должен быть назначен протокол. Возможны следующие настройки

- COM** Подключение через последовательный (COM) интерфейс, требующее номера COM-интерфейса (COMx)
- CIP** Подключение через TCP/IP через COM, требующее номера виртуального COM-интерфейса (COMx); доступно только для LACi с преобразователем IP/последовательный интерфейс.

UDP Подключение через UDP, требующее локального порта UDP и IP-адреса (или сетевого имени в DHCP).



Замечание!

Следует убедиться, что при использовании интерфейсов CIP или UDP, DIL-переключатель адресов на контроллере в положении **5** установлен в положение **ВКЛ.**

В зависимости от выбранного протокола требуются дополнительные настройки, описанные в следующей таблице.

Параметр	COM	CIP	UDP	Примечание
Адрес	от 1 до 8	от 1 до 8	всегда 1	При использовании COM или CIP, DIL-переключатель на контроллере должен иметь ту же настройку адреса.
Локальный UDP-порт	Отключен	Отключен	последовательно	Порт, через который сервер Access PE получает данные от контроллера. Новый контроллер получает следующий свободный порт в зависимости от его положения, однако этот элемент может быть перезаписан.
IP-адрес для удаленного доступа	Отключен	Отключен	IP-адрес или сетевое имя	В сетях, использующих DHCP, должно использоваться сетевое имя или IP-адрес контроллера.

Параметр	COM	CIP	UDP	Примечание
Удаленный IP-порт	Отключен	Отключен	неизменяемое значение 10001	Порт контроллера для получения данных с сервера.
COM-Port	Раскрываемый список COM-портов	Раскрываемый список COM-портов	<нет>	Количество COM-портов на сервере Access PE, к которым подключен контроллер.
Тип LAC	Раскрываемый список контроллеров	Раскрываемый список контроллеров	Раскрываемый список контроллеров	Доступны следующие типы контроллеров:
	AMC-4W Wiegand			с интерфейсом считывателя Wiegand
	AMC2-2W Wiegand			с интерфейсом считывателя RS485 и Wiegand
	AMC-4R4-BG900			с интерфейсом считывателя RS485
	AMC-4R4-L-BUS			с интерфейсом считывателя RS485
AMC-4R4-OSDP			с интерфейсом считывателя RS485	
Связь с высокой степенью защиты	Флажок для выбора шифрования AES 128 на основе сеансов для передачи данных между хостом и определенным контроллером.			
Версия микропрограммы (Проект)	нет	нет	нет	может использоваться для указания версии программы
Временной сдвиг	Поле со списком для указания временной поправки для сервера, если AMC находится в другом часовом поясе.			

Параметр	COM	CIP	UDP	Примечание
				Возможные значения составляют 30-минутные интервалы в пределах от -12:00 до +12:00. Все значения времени, передаваемые с сервера на АМС (и наоборот) учитывают эту временную поправку. Местное время АМС используется в сообщениях о событиях и указывается в журнале событий.

Тест контроллера (LAC)

После установки параметров можно проверить доступность каждого контроллера перед сохранением. Таким образом можно обнаружить и исправить любые неправильные параметры.

При нажатии кнопки **Тест LAC** в нижней части диалогового окна выполняется попытка подключения к контроллеру с использованием текущих параметров. Этот тест также можно выполнить после определения контроллера, выбрав его в поле со списком и нажав кнопку .

Тест отображает один из четырех результатов при помощи приведенных ниже значков, которые также отображаются в первом столбце списка.



Контроллер еще не протестирован или не включен.



Тест успешно завершен. Соединение установлено.



Тест завершился неудачно.



Состояние по-прежнему «В ожидании».



Замечание!

Эти значки указывают текущее состояние и обновляются автоматически. Попытки повторного подключения могут привести к задержке отображения обновления состояния.

Тест контроллера состоит из различных этапов, некоторые из которых могут быть пропущены.

- Запуск служб LAC.
- Загрузка программы LAC.
- Стадии ожидания:
 - Считывание данных конфигурации с контроллера.
 - Получение сообщения о состоянии с контроллера.
- Отображение результатов попытки подключения.

В зависимости от результатов отображается диалоговое окно **LAC-Service Status (Состояние службы LAC)**. После нажатия на кнопку **OK** в списке отображается результат теста.

4.2

Настройки контроллера

В диалоговом окне **Основные параметры**, открываемом при нажатии кнопки , определяются и настраиваются локальные контроллеры доступа (LAC).

Local access controller							
No. /	Address	Type	Project version	Connection	Version	enabled	
✓ 1	1	AMC2 Wiegand		UDP.:54545>AMC-?????:10001>NONE		<input type="checkbox"/>	

Над списком отображаются кнопки для следующих функций:



Добавить новый контроллер.



Изменить выбранный контроллер.



Тест выбранного контроллера.



Удалить выбранный контроллер.

В списке содержатся все созданные контроллеры и отображается следующая информация:

Столбец	Содержимое	Описание
	, , или	Результат теста LAC: отрицательный, тест не проводился, положительный
№	от 1 до 128	Номер контроллера.
Адрес	от 1 до 8	Настроенный адрес контроллера, устанавливаемый DIL-переключателем. При использовании протокола UDP адрес всегда 1.
Тип	AMC-Wiegand AMC-4R4 BG900 AMC-4R4 L-Bus AMC-4R4 OSDP AMC2-2W	Тип выбранного контроллера.
Версия проекта	Пример: 37.50	Специальная версия программы, загруженной контроллером.
Подключение	Пример: UDP.:54545>AMC- DEMO:10001>NONE	Параметры интерфейса:

Столбец	Содержимое	Описание
		Протокол: локальный порт UDP>Сетевое имя или IP-адрес: Удаленный IP-порт>COM-порт
Версия	Пример: 37.02	Версия программы, загруженной контроллером.
Включено	Установлен или снят	Если флажок снят, служба LAC не будет устанавливать подключение к AMC2. AMC2 будет работать автономно.

В нижней части диалогового окна содержатся основные параметры для всех устройств и приложений в Access PE.

**Замечание!**

После установки или обновления необходимо установить флажок **Включено** для активации выбранного AMC2.

5 Сигналы

Входные и выходные сигналы контроллеров могут использоваться, например, для определения состояния дверей и для управления ими. Кроме того, эти сигналы могут также использоваться для связи дополнительных функций управления с запросами о доступе. Это позволяет управлять и активировать камеры, оптические и акустические сигнальные устройства и системы сигнализации.

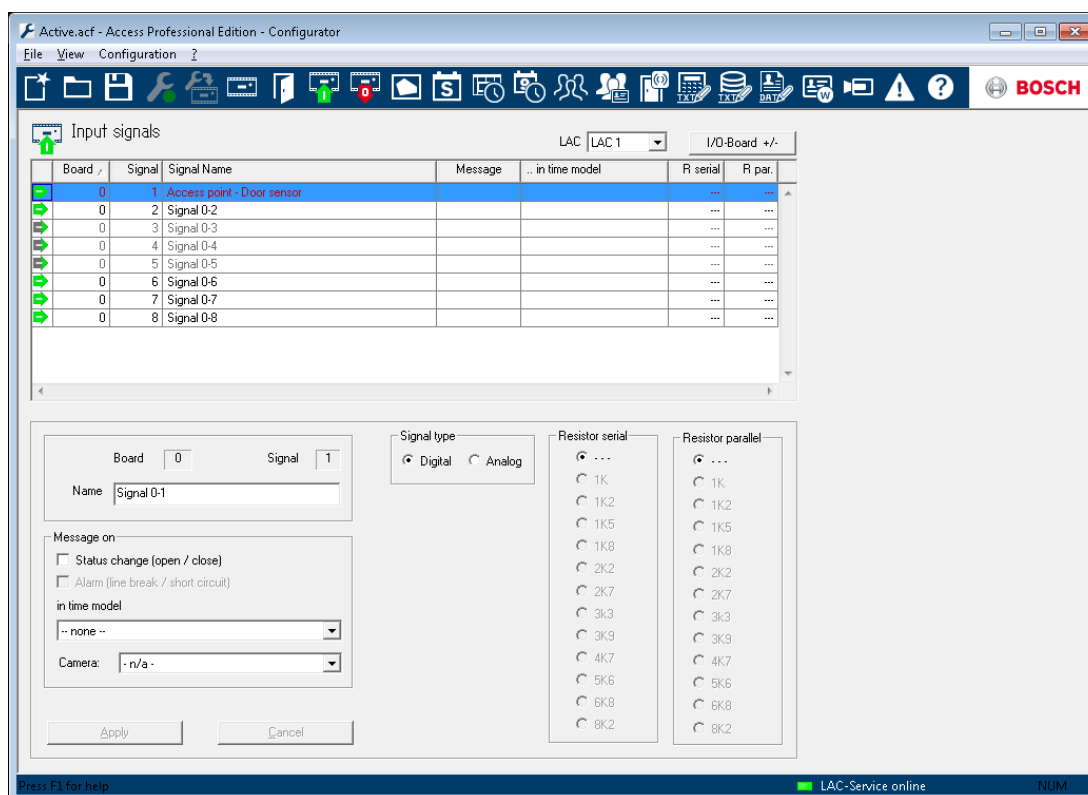

5.1 Входные сигналы

Если управление дверьми и другие сигналы управления наряду с сообщениями о состоянии настраиваются в окне **Entrances (Входы)**, в диалоговом окне **Input Signals (Входные сигналы)** содержатся подробные определения типов сигналов и их мониторинг.



При открытии этого диалогового окна всегда отображается первый контроллер. Используйте поле со списком **LAC** и последовательную схему нумерации для выбора нужного контроллера. В стандартном процессе определения контроллера создаются 8 входных и 8 выходных сигналов. Если контроллер способен обрабатывать большее количество сигналов, можно использовать кнопку: **I/O boards +/- (Платы ввода-вывода +/-)** для создания других сигналов.

Все определенные сигналы появляются в списке. Настройки каждого сигнала отображаются в различных столбцах списка и элементах управления параметрами для выбранного сигнала, расположенных под списком. Все параметры можно устанавливать как в списке, так и в элементах управления под списком, как описано в следующей таблице.

Столбец	Параметр	Описание
1 (без названия)	-	<p>Описывает состояние сигнала</p> <p> = сигнал активирован</p> <p> = сигнал деактивирован</p> <p>Двойной щелчок на значке переключает состояние</p>
Board (Плата)	Board (Плата)	<p>Номер платы, на которой расположен сигнал.</p> <p>0 = базовая плата</p> <p>1 = плата расширения</p> <p>Этот параметр невозможно изменить</p>
Signal (Сигнал)	Signal (Сигнал)	<p>Номер сигнала на плате (от 1 до 16).</p> <p>Этот параметр невозможно изменить</p>
Signal name (Имя сигнала)	Имя	<p>Имя сигнала. При стандартных настройках каждый сигнал получает имя:</p> <p>Сигнал <№ платы>-<№ сигнала></p> <p>Двойной щелчок на данном столбце позволяет изменить имя.</p>
Сообщение	<p>Message on... (Сообщение при...)</p> <p>State change (open / close):</p> <p>- Изменение состояния (открыто/ закрыто)</p> <p>Alarm (тревожный сигнал):</p>	<p>Графическое отображение параметра в списке:</p> <p> (возможно только для типа сигнала Аналоговый)</p> <p>При двойном щелчке на данном столбце изменяются значки сообщений.</p>
	Камера	<p>Камера из списка может быть назначена определенным входным сигналам. При активации соответствующего сигнала создается сообщение в журнале; это сообщение можно использовать для поиска сообщений камеры.</p>

Столбец	Параметр	Описание
- only on time model... (только в модели времени)	during time model (в модели времени)	Отображает выбранную модель времени. Двойной щелчок на данном столбце позволяет выбрать модель времени из списка
<нет>	Signal type (Тип сигнала) Digital (Цифровой) Аналоговый	При выборе параметра Analog (Аналоговый) активируются переключатели для выбора значений сопротивления.
R посл.	Последовательное сопротивление	Двойной щелчок на данном столбце открывает список значений сопротивления.
R пар.	Параллельное сопротивление	При выборе последовательного или параллельного сопротивления тип сигнала автоматически устанавливается в значение Analog (Аналоговый).



Замечание!

Не все из перечисленных значений могут быть объединены друг с другом: сведения об использовании пригодных пар сопротивлений содержатся в руководстве по установке устройства AMC2.

5.2

Выходные сигналы

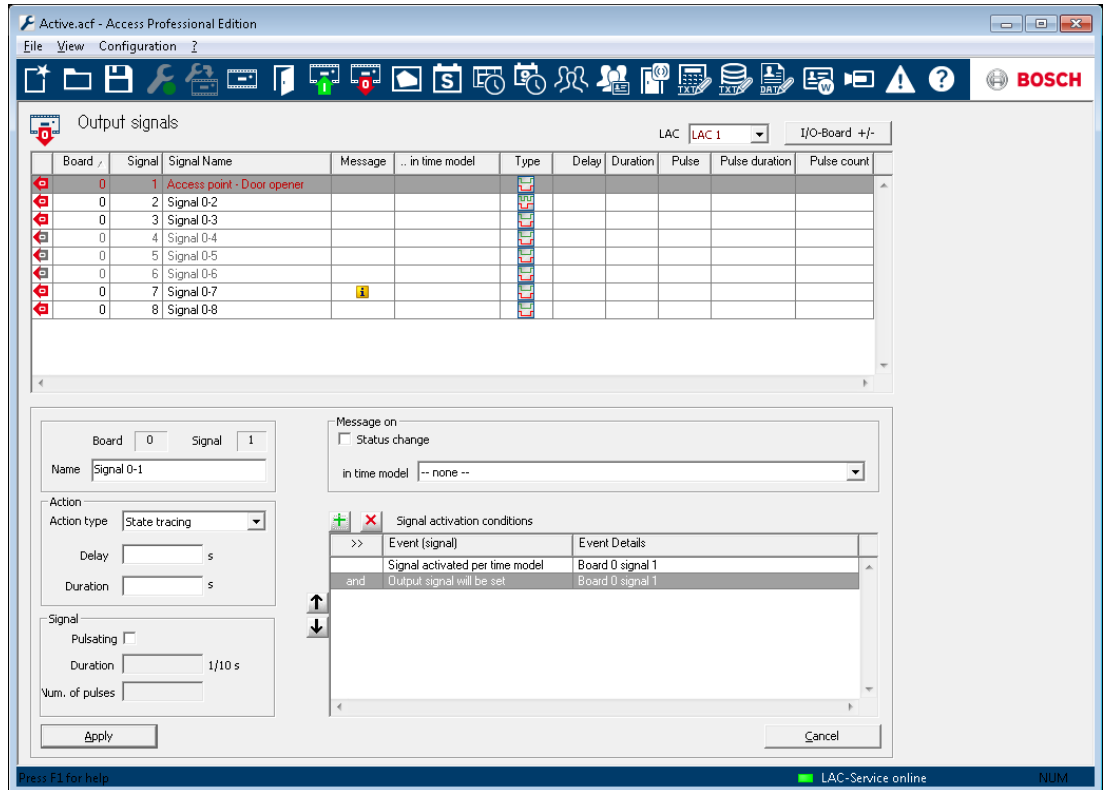

В данном диалоговом окне настраиваются параметры выходных сигналов и при необходимости определяются дополнительные сигнальные платы.







При открытии этого диалогового окна всегда отображается первый контроллер. Используйте поле со списком **LAC** и последовательную схему нумерации для выбора нужного контроллера. В стандартном процессе определения контроллера создаются 8 входных и 8 выходных сигналов. Если контроллер способен обрабатывать большее количество сигналов, можно использовать кнопку : **I/O boards +/-** (**Платы ввода-вывода + \-**) для создания других сигналов.

Все определенные сигналы появляются в списке. Настройки каждого сигнала отображаются в различных столбцах списка и элементах управления параметрами для выбранного сигнала, расположенных под списком. Все параметры можно устанавливать как в списке, так и в элементах управления под списком, как описано в следующей таблице.

Наряду с описываемыми здесь параметрами, можно определить дополнительные **условия**, которые должны выполняться для активации выходного сигнала.

Столбец	Параметр	Описание
1 (без названия)	-	Описывает состояние сигнала  = сигнал активирован  = сигнал деактивирован Двойной щелчок на значке переключает состояние.
Board (Плата)	Соединение	Номер платы, на которой расположен сигнал. 0 = базовая плата 1 = плата расширения Этот параметр невозможно изменить.

Столбец	Параметр	Описание
Signal (Сигнал)		Номер сигнала на плате (от 1 до 16). Этот параметр невозможно изменить.
Название сигнала	Имя	Имя сигнала. При стандартных настройках каждый сигнал получает имя: Сигнал <№ платы>-<№ сигнала> Сигналы, которые были определены и активированы в диалоговом окне Define entrance (Определить входы) , здесь отображаются с именами входов и описаниями сигналов. Двойной щелчок на данном столбце позволяет изменить имя.
Сообщение	Message on... (Сообщение при...) State change (Изменение состояния)	Графическое отображение параметра в списке:  Двойной щелчок на данном столбце включает и отключает параметр.
- only in time model... (только в модели времени)	during time model (в модели времени)	Отображение и выбор модели времени.
Тип	Action type: (Тип действия) Momentary (Кратковременно) Соответствие состоянию Toggle (Переключение)	Имеется три типа действий:  При двойном щелчке на данном столбце перечисляются типы действий в приведенном здесь порядке.
Задержка	Задержка	Задержка в секундах до передачи сигнала [0 - 9999].

Столбец	Параметр	Описание
Длительность	Длительность	Задержка в секундах до передачи сигнала [0 - 9999 ; 0 = всегда или до остановки аннулирующим сообщением.
Pulse (Импульс)	Pulsating (Импульсный)	Активация импульсной передачи, в противном случае сигнал передается с постоянной скоростью. Двойной щелчок активирует этот параметр, однако отмечает его как неопределенный значком  до тех пор, пока не будут определены длительность и количество импульсов. После этого этот параметр отмечается значком  .
Pulse duration (Длительность импульса)	Длительность	Длительность импульса.
Счетчик импульсов	Кол-во импульсов	Количество импульсов в секунду.

Тип действия: кратковременно

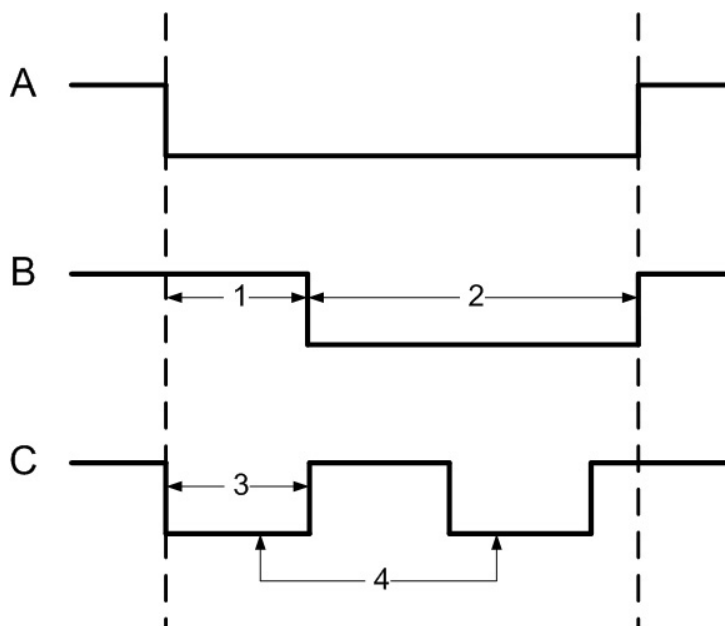

Тип действия: переключение

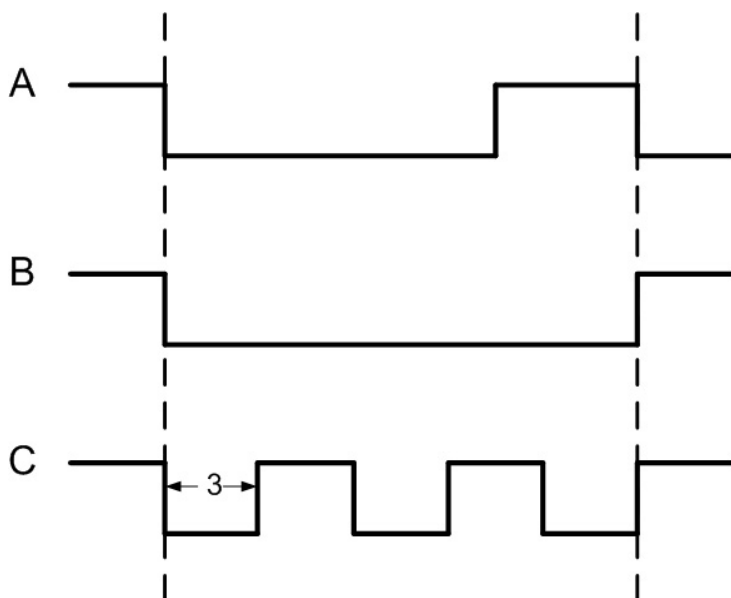

Тип действия: соответствие состоянию

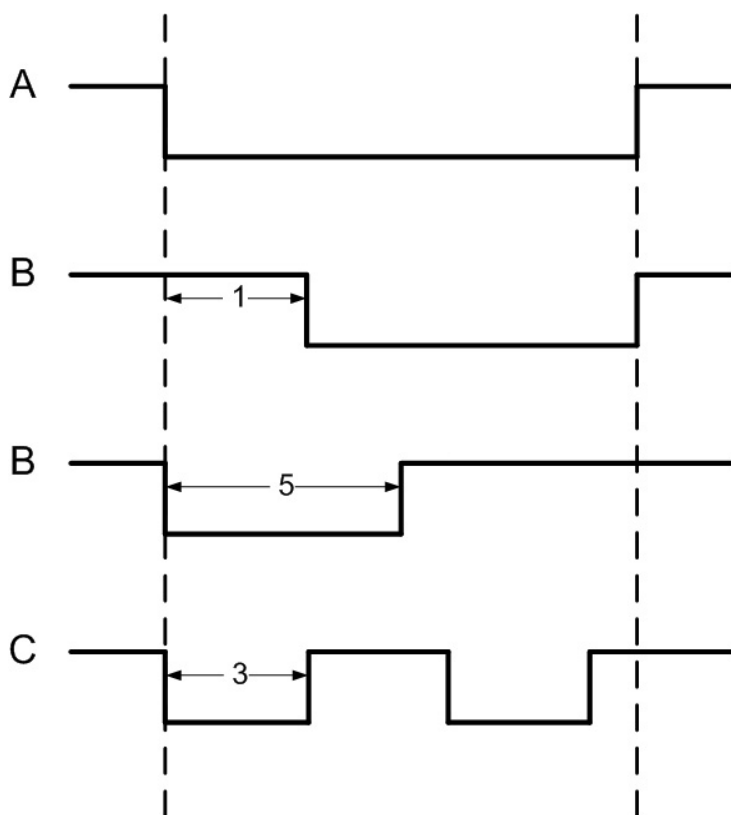

A =	состояние, полученное при опросе
B =	стабильное
C =	импульсное
1 =	время задержки
2 =	период действия

3 =	длительность импульса
4 =	количество импульсов (= 2)
5 =	макс. время активации

5.3 Определение условий для выходных сигналов

В диалоговом окне **Выходные сигналы**, помимо параметров, можно определить дополнительные условия, позволяющие передачу выходных сигналов только при определенных обстоятельствах.

Эти специальные условия определяются в правой нижней части диалогового окна для сигналов, которые выбраны в основном списке.

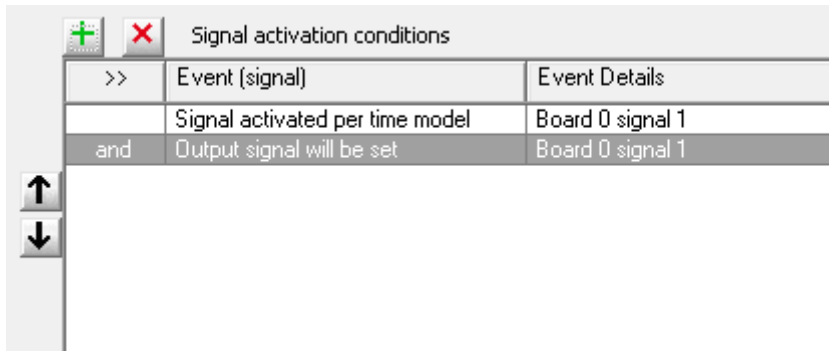

Нажмите кнопку , чтобы открыть изображенное ниже диалоговое окно. В этом диалоговом окне можно настроить соответствующие условия.

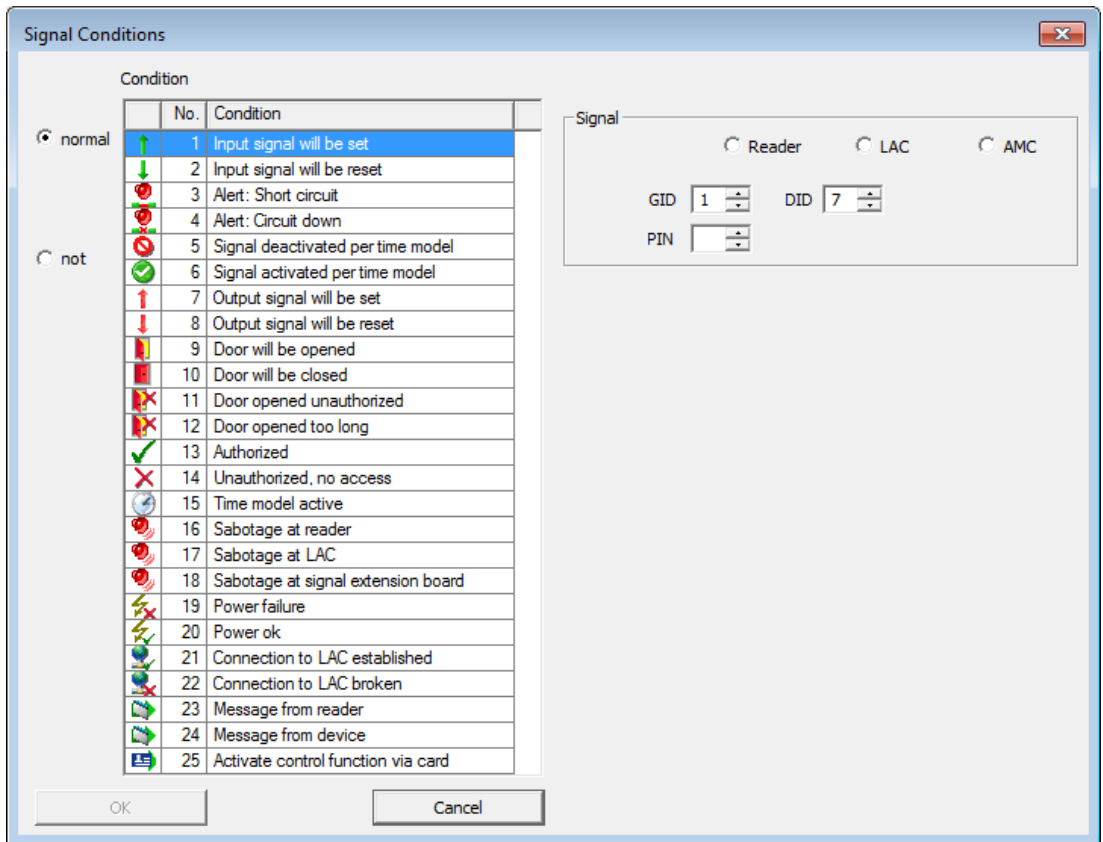

В зависимости от выбора условия активации, может потребоваться ввод дополнительной информации, например, имя дверного считывателя, прежде чем можно будет подтвердить выбор нажатием кнопки **OK**.

Для каждого сигнала можно задать любое количество условий. Для каждого нового условия нужно повторно открывать окно, нажимая на кнопку .



Замечание!

Можно выбрать только те сигналы и устройства (входы, считыватели, двери), которые подключены к контроллеру, параметры выходного сигнала которого настраиваются.

При определении условия можно выбрать между режимами **normal** (если условие должно быть выполнено) и **not** (если условие не должно быть выполнено).

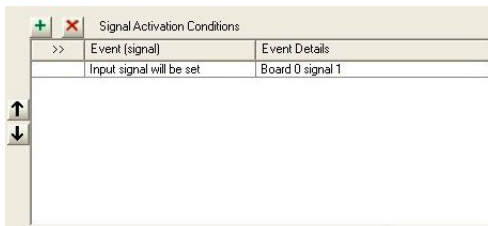

Дальнейшие условия ставятся в зависимость от первого посредством выбора одного из операторов **and**, **and not**, **or** или **or not**.

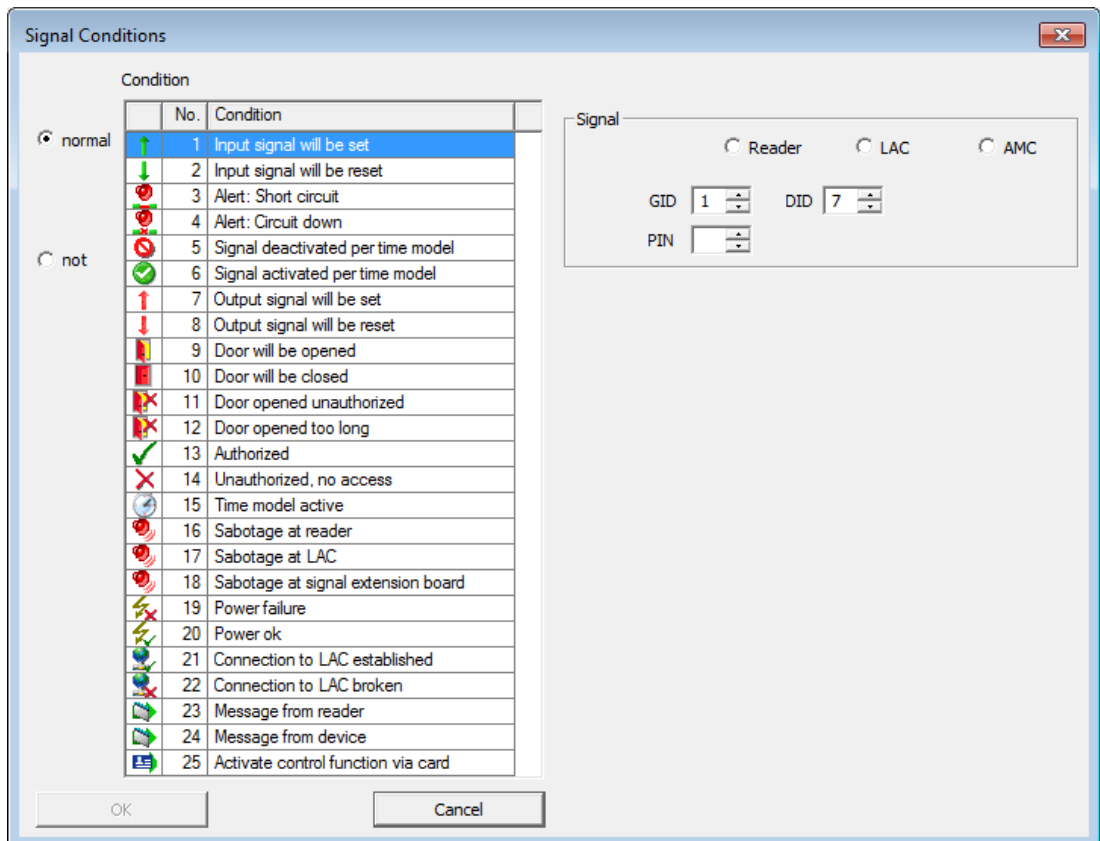



Signal Activation Conditions		
>>	Event (signal)	Event Details
	Input signal will be set	Board 0 signal 1
and	Output signal will be reseted	Board 0 signal 1
and not	Access	Reader address 3
or	Door opened unauthorized	Door access point
or not	Sabotage at reader	Reader address 3

Условия обрабатываются в том порядке, в котором они перечислены. Если этот порядок не отражает необходимую процедуру, его можно изменить. Выберите соответствующее условие из списка и переместите его при помощи кнопки ↑ или ↓.

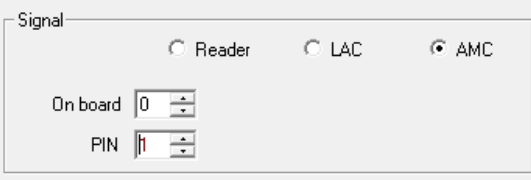
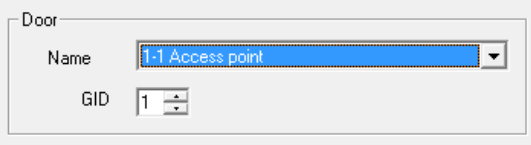
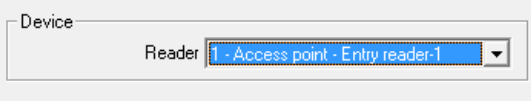
В следующей таблице приведена дополнительная информация, которая требуется для определенных условий:

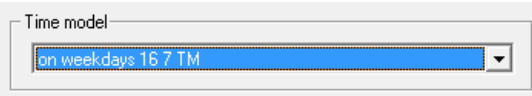
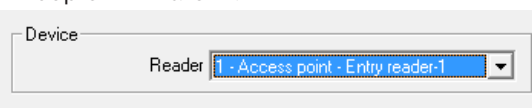
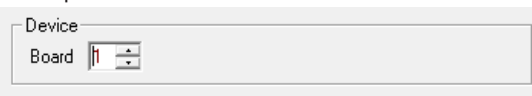
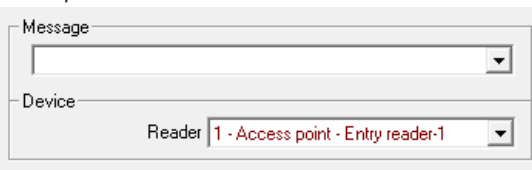
Состояние	Требуемая дополнительная информация
Входной сигнал будет настроен	Информация о типе устройства, где расположен сигнал.
Входной сигнал настроен	Выбор платы. Выбор подключения.
Тревога: короткое замыкание	
Тревога: разрыв соединения	
Сигнал деактивирован временной моделью	
Сигнал активирован временной моделью	
Выходной сигнал будет настроен	
Выходной сигнал будет сброшен	
Дверь будет открыта	Выбор входа.
Дверь будет закрыта	GID (идентификатор группы) устанавливается автоматически.
Несанкционированное открывание двери	
Дверь открыта слишком долго	
Доступ	Выбор считывателя.
Без авторизации, доступ запрещен	
временная модель активна	Выбор временной модели.

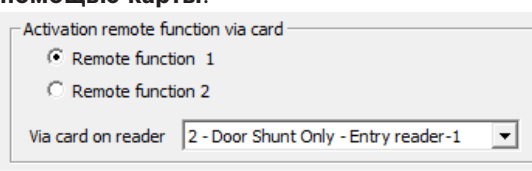
Состояние	Требуемая дополнительная информация
	
Диверсия у считывателя	Выбор считывателя. 
Диверсия у LAC	Дополнительная информация не требуется.
Диверсия платы расширения сигналов	Выбор платы. 
Сбой питания	Дополнительная информация не требуется.
Питание в порядке	
Соединение LAC -> APE установлено	
Соединение LAC -> APE разорвано	
Сообщение от считывателя	Выбор сообщения из заранее определенного списка. Выбор считывателя. 
Сообщение устройства	Выбор сообщения из заранее определенного списка. Выбор платы. 
Активация функции управления с помощью карты	Установка выхода на основании прав, предоставленных держателю карты. См. главу Активация функции управления с помощью карты . 

5.3.1

Активация функции управления с помощью карты

Эта функция управления позволяет сотруднику активировать два различных выходных сигнала.

Для использования этого параметра необходимо выполнить следующие требования:

- Необходимо настроить лицо с правом активировать функции управления.
- Карта этого лица должна быть действительной и разрешать доступ на вход.
- В разделе **Состояния сигнала** необходимо выбрать выходной сигнал **25 – Активировать удаленную функцию с помощью карты**.
- Необходимо выбрать удаленную функцию и назначить считыватель.

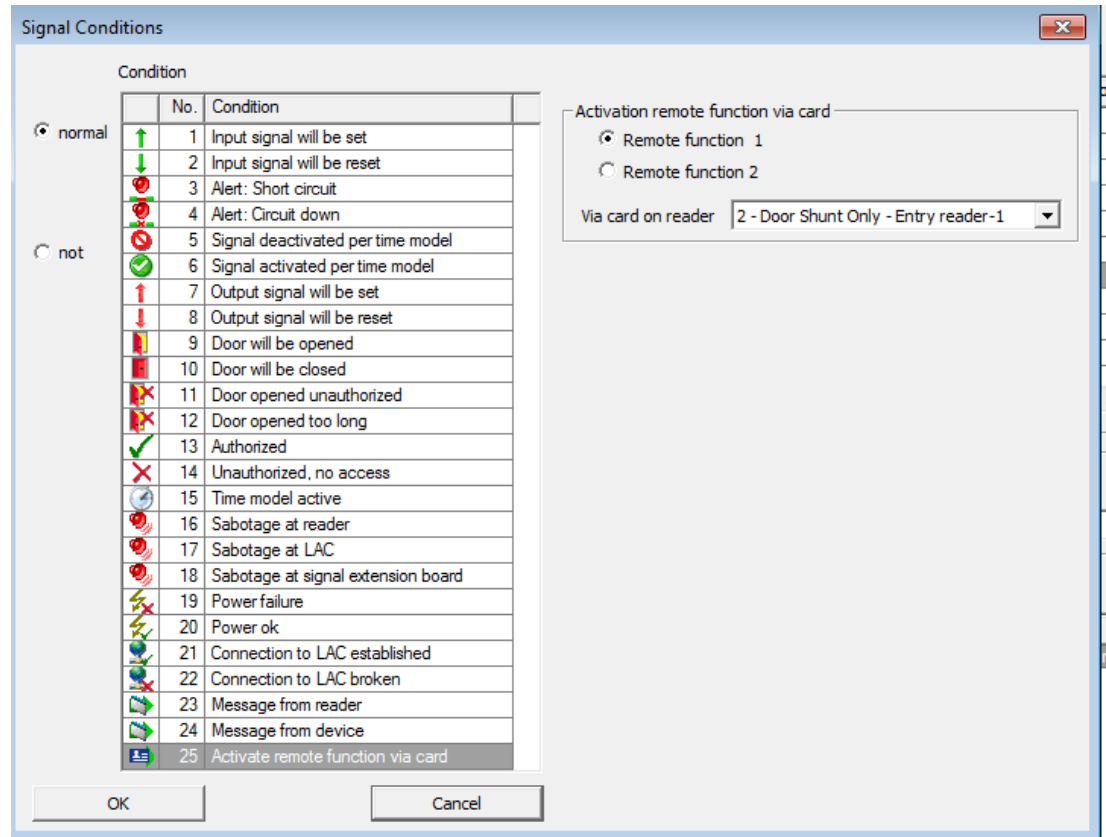

Процедура

- Приложите карту к считывателю. Будет выполнена авторизация пользователя.
- Если авторизация завершится успешно, будет задан настроенный выходной сигнал.

5.4 Создание плат расширения

Платы расширения можно настроить в диалоговых окнах для **входных сигналов** и **выходных сигналов**. Параметры, настроенные в одном окне, будут активированы и в другом.

В системе управления доступом Access PE можно использовать и настраивать три типа плат расширения – все три типа обрабатываются в одном из диалоговых окон для сигналов.

- **AMC2 4W-EXT** – для расширения интерфейсов Wiegand AMC (AMC2 4W)
- **AMC2 8I-8O-EXT** – 8 дополнительных сигналов каждая
- **AMC2 16I-16O-EXT** – 16 дополнительных сигналов каждая

Выберите нужный контроллер из раскрывающегося списка **LAC** над окном со списком. Эти контроллеры создаются с 8 сигналами на основной плате (=0).

Чтобы создать плату расширения, нажмите кнопку **I/O Board +/- (Плата ввода-вывода +/-)**, после чего откроется следующее диалоговое окно:

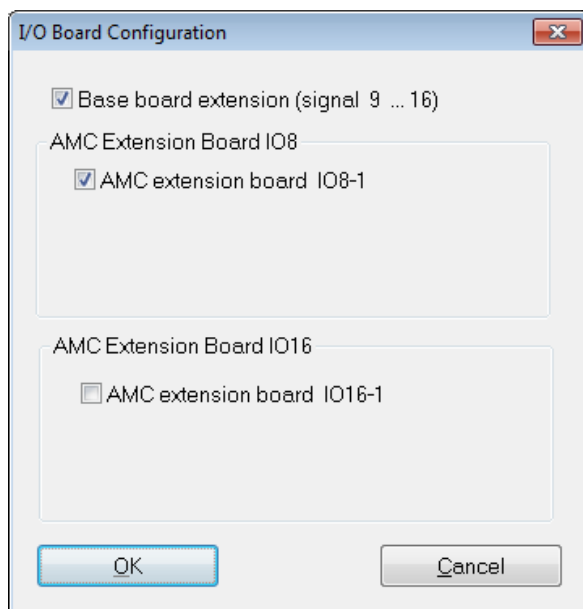

Установив один или два флажка, можно настроить следующие параметры:

- **Основная плата AMC** (сигналы 9–16)
Создание платы расширения Wiegand **AMC2 4W-EXT**.
Эта плата имеет те же интерфейсы, что и контроллер AMC2-4W (4 интерфейса считывателей Wiegand, 8 входных и 8 выходных сигналов). Однако она не может функционировать автономно и должна быть подключена к AMC2-4W.
Это расширение можно использовать только в сочетании с AMC2-4W.
Расширитель портов AMC2 4W-EXT может быть настроен с **тремя** дополнительными платами ввода-вывода.
В поле со списком для входных и выходных сигналов плате расширения, как и самому контроллеру, присваивается номер платы 0, а сигналы нумеруются от 9 до 16.
- **Плата расширения AMC IO8**
Плата с 8 входными и 8 выходными сигналами, используемая в качестве расширения интерфейсов контроллера.
Эта плата может быть подключена к любому контроллеру AMC2 и при использовании с контроллером AMC2-4W может быть объединена с платой расширения Wiegand AMC2 4W-EXT

В поле со списком входных/выходных сигналов плата расширения создается с номером платы 1, а сигналы нумеруются от 1 до 8.

– **Плата расширения AMC IO16**

Плата с 16 входными и 16 выходными сигналами, используемая в качестве расширения интерфейсов контроллера.

Эта плата может быть подключена к любому контроллеру AMC2 и при использовании с контроллером AMC2-4W может быть объединена с платой расширения Wiegand AMC2 4W-EXT

В поле со списком входных/выходных сигналов плата расширения создается с номером платы 1, а сигналы нумеруются от 1 до 16.





Замечание!

Устанавливаемые здесь параметры **плат ввода-вывода** в одинаковой степени относятся ко входным и выходным сигналам и могут быть установлены в любом из двух диалоговых окон.

6 Входы

Когда мы говорим о входах, мы всегда имеем в виду целый комплекс компонентов, которые являются частью системы управления доступом. Помимо двери (которая также может быть вращающейся, шлюзом, барьером или лифтом), система также включает один или несколько считывателей и, возможно, кнопки и устройства управления (засовы, электрозамки и т.д.). Система может также включать в себя оптические или акустические сигнальные устройства или камеры, обеспечивающие дополнительные функции управления.

6.1 Создание и изменение моделей дверей

Новый вход может быть определен при помощи кнопки  или контекстного меню в списке (щелкните правой кнопкой мыши и выберите **Создать вход**). Имя входа, модель двери или адреса устройств выбранной двери можно изменить при помощи кнопки , двойным щелчком кнопки мыши или из контекстного меню (щелкните правой кнопкой мыши и выберите **Изменить вход**).

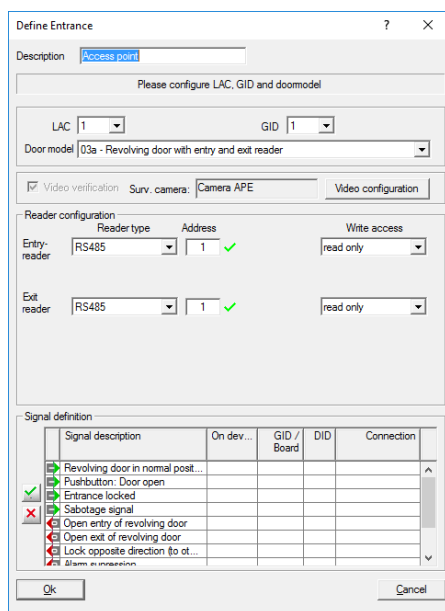

Signal description	On dev...	GID / Board	DID	Connection
Revolving door in normal post...				
Pushbutton: Door open				
Entrance locked				
Sabotage signal				
Open entry of revolving door				
Open exit of revolving door				
Lock opposite direction (to ot...				
Alarm in installation				

При определении нового входа ему следует присвоить уникальное и описательное имя, поскольку оно будет использоваться при определении групп авторизаций и прав индивидуального доступа в разделе «Управление персоналом».

Необходимо также выбрать номер контроллера, к которому подключен вход, и идентификатор группы (GID). Обычно внимания требует только номер контроллера, поскольку Access PE назначает следующий свободный GID автоматически. В поле со списком **Модель двери** нужно выбрать подходящую модель двери. Список заранее определенных моделей дверей и их функций см. в приложении.

В зависимости от модели двери отображаются поля со списком для считывателей на входе и выходе, где нужно выбрать тип считывателя. Каждый считыватель должен иметь уникальный адрес в пределах своего контроллера. Для считывателей с интерфейсом **Wiegand** требуется только **номер интерфейса собственного контроллера**. Для считывателей с интерфейсом **RS485** необходим назначенный **DIP-адрес**.



Замечание!

Следует убедиться, что адреса считывателей совпадают с фактически установленными устройствами.

Можно подключить не более четырех считывателей типа **AMC-Wiegand** и восемь считывателей типа **AMC-RS485** и **LACi**.

Использование адреса считывателя 9:

Адрес считывателя 9 предназначен для облегчения настройки и служит буфером при реконфигурации параметров. Если назначены адреса всех считывателей контроллера, но при этом необходима реконфигурация параметров, можно временно переместить считыватель на адрес 9 для освобождения другого адреса.

Пример. Необходимо поменять считыватели 4 и 7 местами. Поскольку нельзя использовать один и тот же адрес дважды, назначьте считывателю 4 адрес 9, переместите считыватель 7 на адрес 4 и переместите считыватель 9 (первоначально считыватель 4) на адрес 7.

Определение сигнала

После выбора модели двери в списке отображаются все возможные входные и выходные сигналы. После выбора одного из элементов и нажатия кнопки  слева от списка или после двойного щелчка на элементе открывается диалоговое окно для определения сигналов.

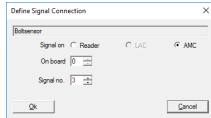

Сигнал, выбранный в списке, отображается для ориентации. Эффект сигнала определяется в стандартных параметрах настраиваемых контроллеров, но при необходимости может быть изменен здесь.

Кроме того, отображается плата, с которой происходит сигнал, и номер интерфейса сигнала. Перечень сигналов контроллера или платы расширения содержится в руководстве по установке соответствующего устройства.



Замечание!

Следует попросить у специалиста по установке план проводки/перечень сигналов, который поможет настроить параметры сигнала в Access PE.

Неправильные ссылки на физическую проводку могут стать источником серьезных проблем при управлении входами и правильной обработке сигналов.

В диалоговом окне нужно сделать выбор между DCU (устройство управления дверью), считывателем, LAC или AMC. При выборе DCU или считывателя необходимо ввести GID и DID устройства. Применяются следующие правила:

- **Считыватель**
 - GID = GID считывателя на входе
 - DID = 1 для считывателя первого **входа**, = 2 для считывателя второго **входа**, = 3 для считывателя первого **выхода**, = 4 для считывателя второго **выхода**
 - № сигнала = сигнал на считывателе 1 ... 4
- **LAC**
 - № сигнала = сигнал на LAC 1 ... 16
- **AMC**

- On board (На плате) = плата № 0 или 1
- № сигнала = сигнал на AMC 1 ... 8 или, если используются платы расширения, 1 ... 16

В списке настроенные соединения отображаются в соответствующих столбцах. В первом столбце содержатся значки, указывающие на состояние сигнала

	Входной сигнал не настроен
	Входной сигнал настроен
	Выходной сигнал не настроен
	Выходной сигнал настроен

Настроенный ранее сигнал может быть удален нажатием кнопки

В приведенном выше примере показано изменения модели двери с помощью считывателя **Wiegand**.

При использовании **считывателя OSDP** диалоговое окно будет выглядеть следующим образом:

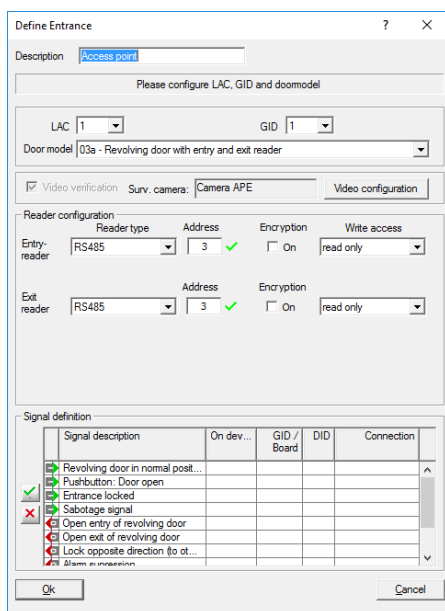

Как правило, флажок **Параметр шифрования** снят. Для использования поддерживаемых считывателей **OSDPv2 secure** выберите **Параметр шифрования:**

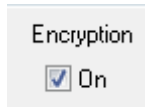

Ниже представлен список считывателей OSDP:

OSDP	Стандартный считыватель OSDP
OSDP Keyb	Считыватель OSDP с клавиатурой
OSDP Keyb+Disp	Считыватель OSDP с клавиатурой и дисплеем

Поддерживаются следующие считыватели OSDP:

OSDPv1 – небезопасный режим	LECTUS duo 3000 C – MIFARE classic LECTUS duo 3000 CK – MIFARE classic LECTUS duo 3000 E – MIFARE Desfire EV1 LECTUS duo 3000 EK – MIFARE Desfire EV1
OSDPv2 – небезопасный и безопасный режимы	LECTUS secure 2000 RO LECTUS secure 4000 RO LECTUS secure 5000 RO

**Замечание!**

При использовании кодированных Bosch карт Mifare со считывателем OSDP важно выбрать тип карты **Mifare (63-битная)**, чтобы активировать кодирование Bosch.

Запрещается подключать различные семейства продуктов (например, **LECTUS duo** или **LECTUS secure**) с помощью одной шины OSDP. Необходимо выбрать "зашифровано" или "не зашифровано" на одной шине OSDP, но не оба значения.

**Предупреждение!**

ВНИМАНИЕ! ВАЖНОЕ ПРИМЕЧАНИЕ.

Создается ключ для зашифрованной передачи данных в считыватель OSDP. Обязательно сохраните файл

d:\...\BOSCH\Access Professional Edition\PE\cfg\Active.acf

на безопасный локальный диск.

Этот файл необходим для восстановления существующей установки.

**Предупреждение!**

Если **считыватели OSDPv2 secure** используются в безопасном режиме, для считывателей требуется исходный главный ключ.

В случае потери главного ключа будет невозможно настроить другой главный ключ для считывателей.

При потере ключа все считыватели необходимо сбросить до заводских настроек, обратившись в службу поддержки.

**Замечание!**

Использование считывателей OSDP не оценивалось UL
Последствия

6.2 Отображение и настройка параметров

Все входы, известные системе, показаны в списке слева. После щелчка на одном из перечисленных входов его данные отображаются в полях параметров справа.

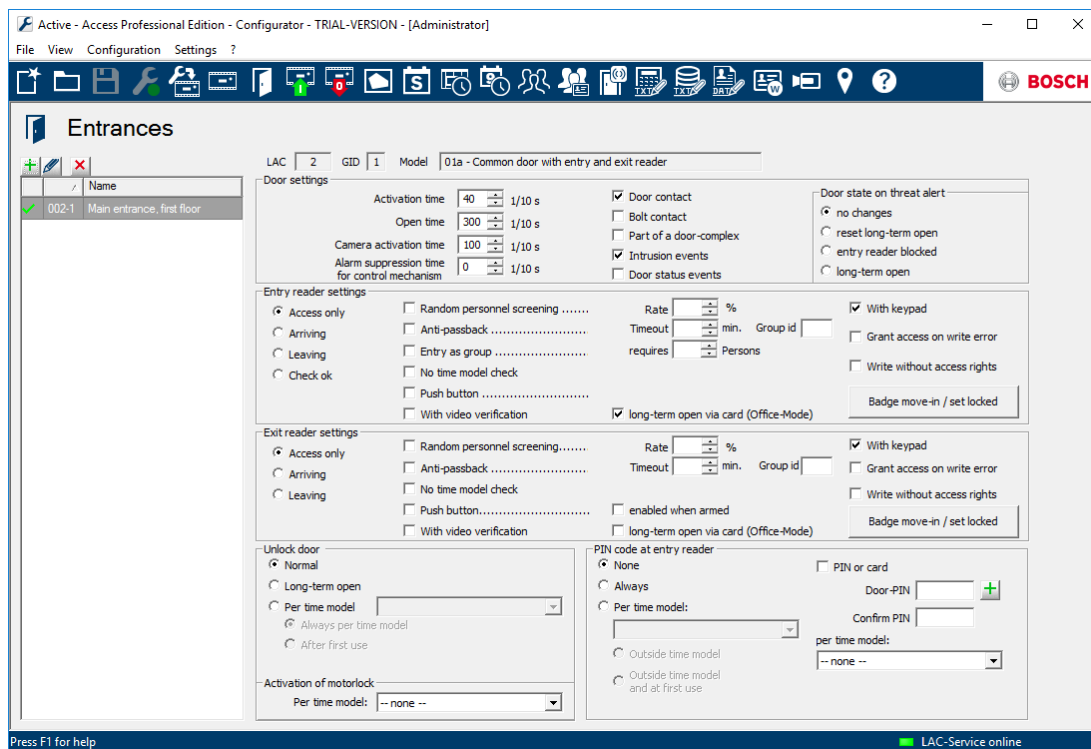

Над списком расположены следующие кнопки:



Добавить вход



Изменить вход.



Удалить вход

В верхней части поля параметров отображаются следующие подключения.

LAC Последовательный номер контроллера, назначенного данному входу.

GID Групповой номер входа с дверьми и считывателями

Модель Модель двери и описание.

Эти записи можно изменить, нажав кнопку  или дважды щелкнув вход в списке.

Можно настроить следующие **параметры дверей**:

Параметр двери	Описание
Время активации в 1/10 с	Если дверной контакт не настроен, устройство открывания дверей будет активировано на указанный период времени. В противном случае активация устройства открывания дверей прекращается, как только дверной контакт сигнализирует о том, что дверь открыта. Значение по умолчанию = 40
Время открытия в 1/10 с	Максимальный промежуток времени, в течение которого дверь может быть открыта до отправки сигнала «Дверь открыта слишком долго». Значение по умолчанию = 300
Время активации камеры в 1/10 с	Если вход оборудован камерой видеонаблюдения, она будет активирована на указанный период времени. Значение по умолчанию = 100
Время подавления тревоги для механизма управления в 1/10 с	Продолжительность подавления тревоги (шунт) до активации устройства открывания дверей. Время подавления тревоги эффективно только в том случае, если значение времени больше 0. Значение по умолчанию = 0
Дверной контакт	Если дверь оснащена дверным контактом, его можно настроить для облегчения наблюдения за входом. В то же время сигнал активации устройства открывания дверей выключается, если дверной контакт сигнализирует о том, что дверь открыта. Этот сигнал используется также для управления временем подавления тревоги .
Ригельный контакт	Если дверь оснащена датчиком ригельного контакта, его можно настроить для отображения того, действительно ли дверь закрыта.
Часть комплекса дверей	Этот параметр указывает на то, является ли дверь частью комплекса дверей, например, шлюза. В этом случае сигналы для комплекса дверей гарантируют, что обе двери не будут открыты одновременно. Если только одна дверь определена как часть комплекса дверей, синхронизация неактивна.
События вторжения	Здесь можно настроить параметры отправки сигнала в случае несанкционированного открывания дверей. Необходимым условием для этого является наличие дверного контакта .
События состояния дверей	Если проход оснащен дверным контактом , систему можно настроить для сообщения о каждом событии открывания/закрывания дверей.
Состояние двери при возникновении предупреждения об угрозе	Настройка состояний дверей для предупреждения об угрозе (см. главу <i>Настройка предупреждений об угрозах</i>)

Для прохода можно настроить следующие параметры считывателей:

Параметры считывателей Считыватели на входе и на выходе	Описание
Доступ только	Считывателями создаются только общие события доступа.
Прибытие	При доступе через данный считыватель карт регистрируется время и присутствие (ТА) и лицо регистрируется как присутствующее.
Уход	При проходе через данный считыватель карт регистрируется время и присутствие (ТА) и лицо регистрируется как отсутствующее.
<p>Записи, создаваемые считывателем, настроенным на регистрацию времени и присутствия ежедневно сохраняются в файле в папке C:\Bosch\Access Professional Edition\PE\Data\Export (папка по умолчанию).</p> <p>Создается файл ТА_<Текущая дата ГГГГММДД>.dat, который можно редактировать. Поля отделены друг от друга точкой с запятой и, например, могут быть изменены в сторонних приложениях для работы с электронными таблицами.</p> <p>Каждая регистрационная запись содержит следующие данные: Фамилия; Имя; Компания; Номер персонала; Номер карты; Дополнительные поля 1–10 (если настроены); Имя входа; Дата (ггггммдд); Время (ччммсс плюс буква «s» для обозначения летнего времени); Направление прохода в числовом выражении (1 = прибытие, 2 = уход); Направление в виде текстовой строки (ENTER, LEAVE – ВХОД, ВЫХОД)</p>	
Проверка ОК	<p>Только для считывателей на входе.</p> <p>Этот параметр позволяет настраивать считыватель как освобождающий для разблокировки карт персонала, выбранного для случайного досмотра.</p> <p>Важно убедиться, что «освобождающий» считыватель не является одновременно считывателем досмотра, который в случайном порядке отбирает персонал для досмотра.</p>
Случайный досмотр персонала – коэффициент %	<p>Этот параметр позволяет настроить считыватель как считыватель досмотра, в случайном порядке отбирающий карты для досмотра персонала.</p> <p>Кроме установки флажка необходимо ввести коэффициент в процентах (от 1 до 99) для случайного досмотра. Если значение не указано, для досмотра будут выбраны все карты (100%).</p> <p>Важно убедиться, что считыватель досмотра не является одновременно освобождающим считывателем, который разблокирует карты, заблокированные считывателем досмотра.</p>
Запрет двойного прохода – Время ожидания – Групповой идентификатор	<p>Данный параметр блокирует карту на указанный период времени от повторного прохода, если в течение этого времени не был зарегистрирован проход в обратном направлении. Это препятствует ненадлежащему использованию карт, когда их передают через турникет.</p> <p>Время ожидания в минутах от 1 до 480.</p>

Параметры считывателей	Описание
Считыватели на входе и на выходе	Несколько считывателей могут быть объединены в группу. Запрет двойного прохода действителен для каждого считывателя, имеющего один и тот же групповой идентификатор . Возможные значения: 1 или 2 символа 0 – 9 и/или A – Z
Вход группой – требуемое количество человек	Только для считывателей на входе . Данный параметр открывает вход только в том случае, если группа, состоящая из указанного количества лиц, предъявила свои карты. Возможные значения: от 2 до 6.
С клавиатурой	Установите этот флажок, если считыватель оснащен клавиатурой.
Без проверки врем. модели	По умолчанию доступ контролируется с учетом временных моделей. Это поведение можно обойти, установив данный параметр.
Контроль привода	Этот параметр должен быть активирован, если считыватель оснащен механизмом подачи карт.
Нажимная кнопка – всегда включена)	Данный параметр обеспечивает распознавание сигнала на открывание дверей. Этот сигнал может поступать с нажимной кнопки и с телефона, например, в том случае, если считыватель отсутствует. всегда включено: при настройке обычных параметров нажимная кнопка не работает, когда активирована система безопасности. Это означает, что из охраняемой области нельзя выйти. При установке этого параметра нажимная кнопка остается в рабочем состоянии даже при поставленной на охрану системе сигнализации. Если нажимная кнопка активирована, эта функция также включает в себя считыватель на выходе.
С видеоподтверждением	Установите этот флажок, если нужно активировать видеоподтверждение.
Длительное открытие с помощью карты (офисный режим)	Этот параметр описывает приостановку контроля доступа на входе в рабочее время. Вход остается разблокированным в течение этого периода времени для обеспечения беспрепятственного общественного доступа (см. главу «Офисный режим»).



Замечание!

Проверки, которые выходят за рамки базовой проверки авторизаций и временных моделей (например, проверки последовательности доступа, запрет двойного прохода, случайный досмотр), выполняются подсистемой LAC. Для обеспечения этой функции сервер Access PE должен работать круглосуточно.

Разблокировка входа может быть настроена со следующими параметрами:

Тип разблокировки дверей	Описание
Нормальный	Двери блокируются и открываются только в том случае, если считывателю предъявлена действительная карта.
Долгосрочный	Дверь открывается на длительное время, например, в дневные часы или на тот период, когда в приемной постоянно находится сотрудник.
По временной модели	Долгосрочное открывание дверей связывается с временной моделью несколькими способами: <ul style="list-style-type: none"> – Всегда в соответствии с временной моделью: дверь открывается в течение определенных периодов времени. – После первого использования: после первого использования в течение периода обязанностей дверь остается открытой до истечения этого периода. – Активация из диалога: открывание двери на длительный период обязанностей регулируется специальным считывателем диалогов.
Активация электрозамка	Этот параметр определяет временную модель, регулирующую активацию электрозамка на входе. (обычно в нерабочее время).

Ввод PIN-кода на считывателе может быть настроен следующим образом:

PIN-код	Описание
Нет	Ввод PIN-кода не является необходимым.
Всегда	Ввод PIN-кода необходим всегда.
По временной модели	Ввод PIN-кода зависит от временной модели; возможны следующие варианты: <ul style="list-style-type: none"> – В нерабочие часы: в периоды, не охватываемые временной моделью, ввод PIN-кода необходим. – В нерабочие часы и при первом использовании: в периоды, не охватываемые временной моделью, и при первом входе ввод PIN-кода необходим.
PIN-код или карта	Если функция активирована, доступ может быть получен при помощи либо PIN-кода, либо карты.
PIN для двери	возможность ввода PIN-кода доступа к дверям – от 4 до 8 цифр (настройка параметра – общие параметры системы)
Подтверждение	повторный ввод PIN-кода доступа к дверям

PIN-код	Описание
по временной модели	Возможность альтернативного ввода PIN-кода может быть ограничена определенными днями или периодами времени в соответствии с временной моделью.

**Замечание!**

Варианты **идентификационных PIN-кодов** и **PIN-кодов доступа к дверям** не могут быть использованы для моделей дверей с постановкой на охрану системы безопасности (Дверные модели 10 и 14).

**Замечание!**

Групповой доступ, настроенный для считывателя с клавиатурой, не работает вместе с функцией PinOrCard.

См. также

- *Настройка предупреждений об угрозах, Страница 101*

6.3 Офисный режим

Термин «Офисный режим» описывает приостановку управления доступом на входе в рабочее время. Вход не блокируется в течение этого периода времени, обеспечивая беспрепятственный общественный доступ. В другое время применяется обычный режим, то есть доступ предоставляется только лицам, которые подносят действительные удостоверения личности к считывателю.

Для работы офисного режима должны быть соблюдены следующие требования:

- Необходимо разрешить продолжительные периоды разблокировки для одного или нескольких входов.
- Необходимо использовать хотя бы один считыватель с клавиатурой на входе.
- Необходимо предоставить возможность включать и отключать офисный режим на входе одному или нескольким владельцам карт.
- Их карты должны быть действительными и разрешать доступ на вход в нерабочее время.

Процедура

- Нажмите «3» на клавиатуре считывателя.
- Приложите карту. Будет выполнена авторизация пользователя.
- Если авторизация завершится успешно, состояние двери изменится на «Постоянно открыта».
- Состояние двери будет переключаться при каждом выполнении описанных действий.



Замечание!

Параметр «Офисный режим» не открывает заблокированную дверь. Если офисный режим настроен для определенной двери, не следует настраивать временную модель для этой двери.

6.4 Модели дверей с особыми параметрами

Модели дверей с особыми параметрами

Отдельные модели дверей требуют особой информации для настройки или особых режимов использования.

Модель дверей 07: лифт

Если выбрана данная модель дверей, диалоговое окно расширяется на несколько полей для настройки этажей.

Floors served by elevator

AMC I/O

LAC signal	Floor description	Input at reader
0 - 1	1st floor	<input type="checkbox"/>
0 - 2	2nd floor	<input type="checkbox"/>
0 - 3	3rd floor	<input type="checkbox"/>
0 - 4	4th floor	<input type="checkbox"/>
0 - 5	Cafeteria	<input type="checkbox"/>
0 - 6	Server Room	<input type="checkbox"/>
0 - 7		<input type="checkbox"/>
0 - 8		<input type="checkbox"/>

Согласно стандарту, один AMC2 может использоваться для 8 этажей. Возможно увеличить этот параметр при соблюдении следующих условий:

- 64 этажа при использовании Wiegand (AMC2 4W + AMC2 4W-EXT + 3 AMC2 16I-16O-EXT)
- 56 этажей при использовании RS 485 (AMC2 4R4 + 3 AMC2 16I-16O-EXT)

Эти этажи могут быть назначены как Access Authorizations (Авторизации доступа).

Модель дверей 14: дверь с постановкой на охрану охранной сигнализации (IDS)

Конфигурация данной модели двери совпадает со всеми остальными, за исключением того факта, что, наряду с авторизацией доступа к этому входу, назначается также авторизация постановки на охрану и снятия с охраны системы безопасности (IDS). Эти авторизации обычно назначаются отдельно.

6.5

Назначение видеоустройств входу

Диалоговое окно создания входов содержит параметр для настройки камер для данного входа.

Чтобы включить и настроить параметры для **Видеоподтверждения**, можно внести изменения и настроить другие параметры в отдельном диалоговом окне, которое можно открыть нажатием на кнопку **Конфигурация видео**. Выполните следующие действия:

- Активируйте флажок **Видеоподтверждение** для считывателей, назначенных входу.
- Щелкните  или дважды щелкните выбранный LAC в разделе **Входы**.

Откроется следующий экран:

Define Entrance ? X

Description: Access point

Please configure LAC, GID and doormodel

LAC: 1 GID: 1

Door model: 03a - Revolving door with entry and exit reader

Video verification Surv. camera: Camera APE Video configuration

Reader configuration

	Reader type	Address	Write access
Entry reader	RS485	1 ✓	read only
Exit reader	RS485	1 ✓	read only

Signal definition

Signal description	On dev...	GID / Board	DID	Connection
Revolving door in normal posit...				
Pushbutton: Door open				
Entrance locked				
Sabotage signal				
Open entry of revolving door				
Open exit of revolving door				
Lock opposite direction (to ot...				
Alarm in progression				

OK Cancel

Нажмите кнопку **Конфигурация видео**, чтобы открыть экран «Конфигурация».

Video verification and video surveillance X

Entrance with video verification Not active

Password required Active

Active time model []

Select camera for alarm and log book

Front Identification camera: 172.18.1.38 (1)

Back Identification camera: 172.18.1.38 (1)

Back surveillance

Camera 1: - n/a -

Camera 2: - n/a -

Front surveillance

Camera 1: - n/a -

Camera 2: - n/a -

No surveillance Disable video preview

OK Cancel



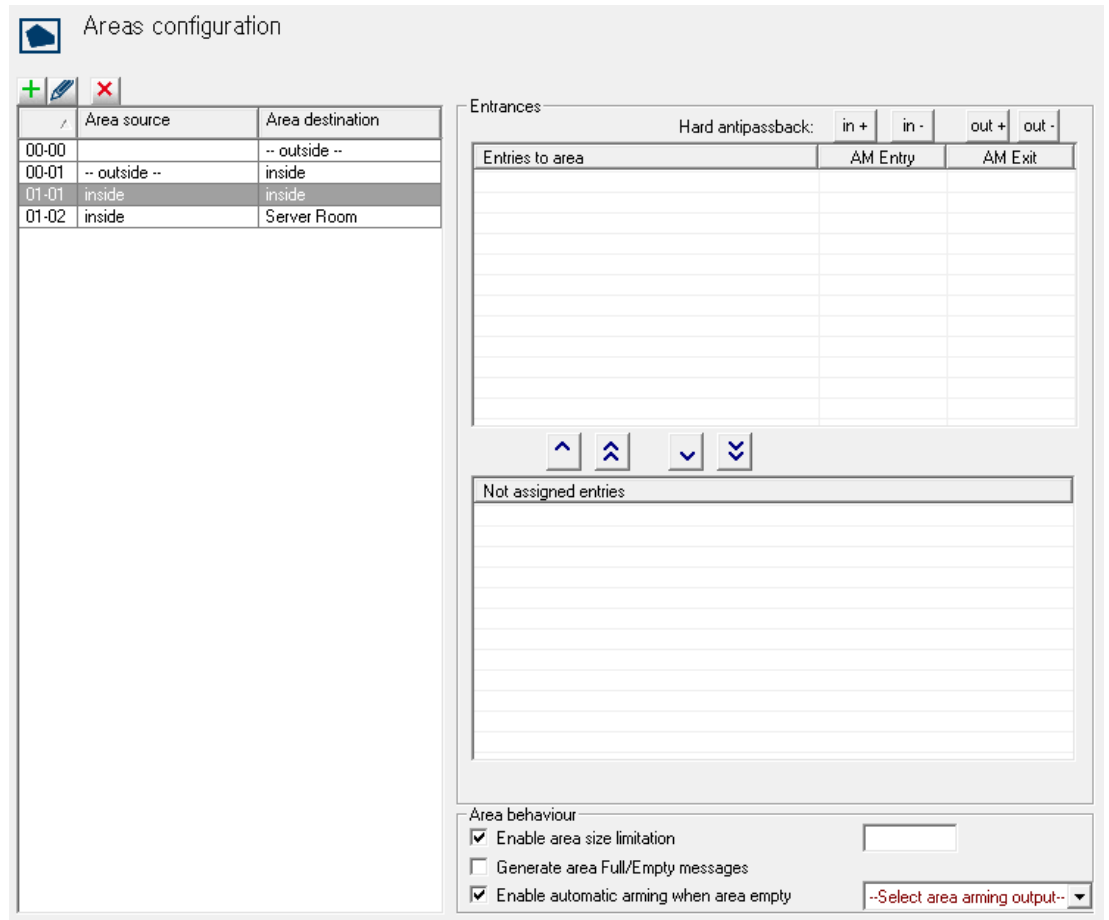

7 Области

Настройка областей позволяет системе определить местоположение того или иного лица и обеспечить необходимую последовательность доступа. Таким образом лицу может быть запрещен доступ в ту или иную область с использованием несанкционированного маршрута. В общем случае эта функция используется только в зонах с высоким уровнем безопасности.



В левой части окна отображается список уже определенных областей.

Над списком расположены следующие кнопки:

-  **Добавить** область
-  **Изменить** область
-  **Удалить** область

По умолчанию создается область **--outside-- (снаружи)**. Для этой области нельзя определить проходы, поскольку она обозначает неконтролируемую территорию. От этой заранее установленной области можно начинать определение других областей. Они представляют собой виртуальные конструкции и не обязательно должны соответствовать реальным участкам. Область может состоять из одного или нескольких зданий (напр., область компании ACME Inc.), отдельных этажей или даже отдельных комнат.

**Замечание!**

Определение новой области всегда основано на существующей области. Существующая область, выбранная в списке, автоматически становится **исходной областью** для новой области. Такое поведение по умолчанию нельзя изменить, поэтому важно выбрать правильную **исходную область** из списка при создании новой области.

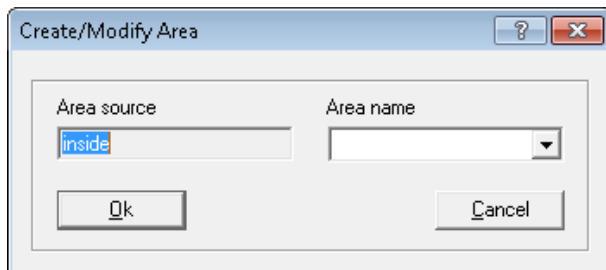

Имя новой области можно выбрать из раскрывающегося списка или ввести вручную. Области должны быть настроены таким образом, чтобы можно было перемещаться из реальной исходной области в реальную целевую область, при этом между ними не должно быть промежутков или отсутствующих входов.

Пример:

Из заранее определенной области **--снаружи--** лицо проходит через главный вход в область **Приемной**; оттуда – в здания А, В или С. Следовательно, области в Access PE необходимо настроить так, чтобы **Приемная** была **исходной областью** для зданий А, В и С.

После создания новой области ей должен быть назначен по крайней мере один вход. Чтобы обеспечить вход в область, необходимо использовать по меньшей мере один входной считыватель. Для этой цели в правой части окна имеются два списка.

8 Personnel Groups (Группы персонала)

Группы персонала позволяют логически структурировать персонал компании. Например, вновь созданные лица в системе могут наследовать стандартные наборы прав пользователей от заранее определенных групп пользователей.

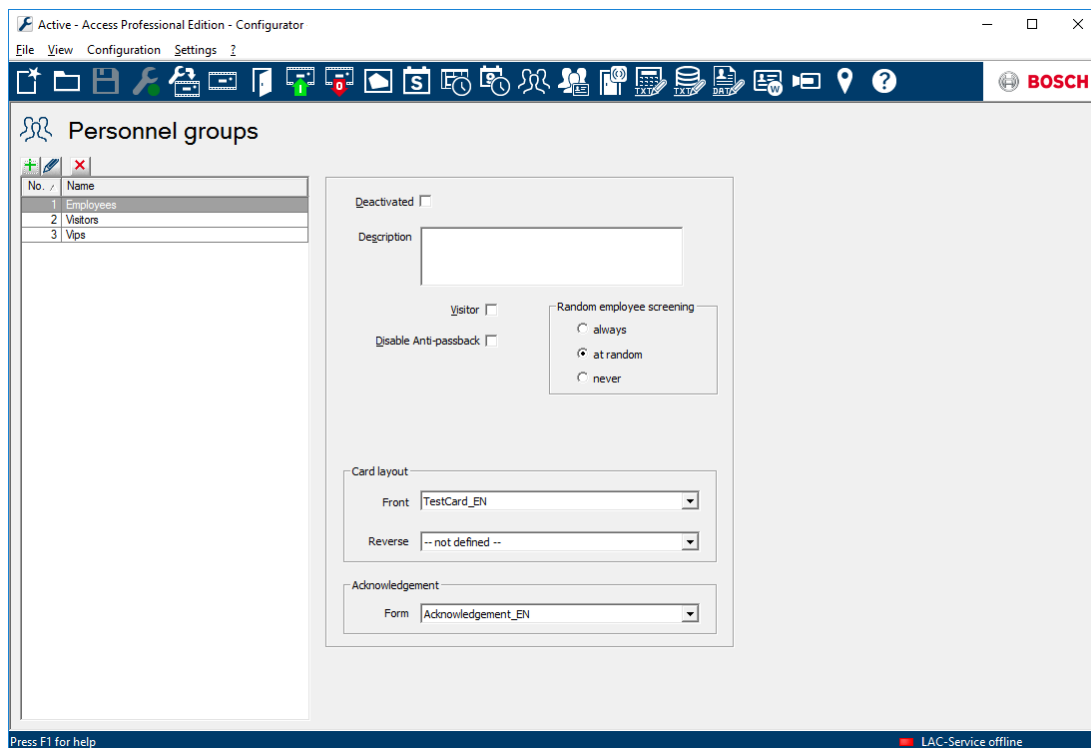

Список ранее определенных групп персонала отображается в левой части окна. Над списком расположены следующие кнопки:



Добавить группу персонала



Изменить выбранную группу персонала



Удалить выбранную группу персонала

По умолчанию определены две группы персонала: **Сотрудники** и **Посетители**. Эти группы соответствуют стандартным фильтрам приложения **Управление персоналом** Access PE.

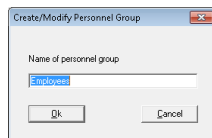

Поэтому имеется возможность проводить различия между различными типами сотрудников (например, офисный персонал, рабочий персонал, обслуживающий персонал) и назначать таким группам персонала различные права пользователя в диалоговом окне **Authorization groups (Группы авторизаций)**. Когда новый сотрудник включается в состав определенной группы персонала, он автоматически получает соответствующие групповые права.

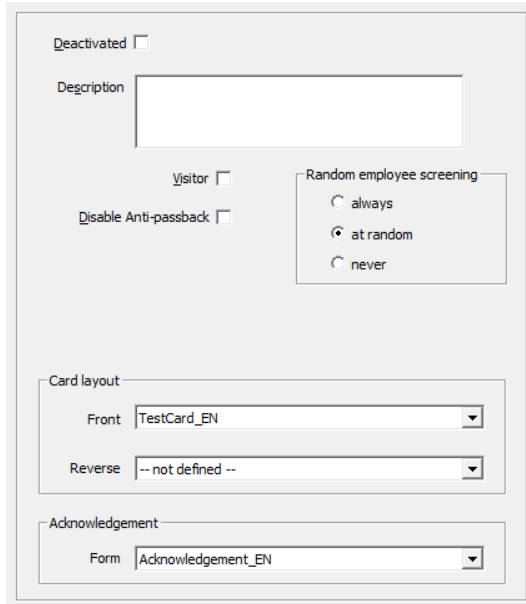

Для выбранной группы персонала в правой части диалогового окна можно определить следующие параметры:

Настройки	Описание
Деактивирована	Деактивация является подготовительным этапом для удаления. В группу нельзя добавить новых членов, но группа продолжает существовать. Группу персонала нельзя удалить, до тех пор пока из нее не будут удалены все члены.
Описание	Для каждой группы персонала можно ввести и сохранить подробное описание.
Посетитель	Группа может быть отнесена к типу «Посетитель». В приложении Управление персоналом имеется возможность фильтрации списков лиц на основе категорий Все лица , Сотрудники и Посетители . Таким образом можно просматривать группы посетителей отдельно от групп сотрудников .
Запрет двойного прохода	Определенную группу лиц (например, VIP-пользователей) можно исключить из правила, запрещающего двойной проход.

Настройки	Описание
Досмотр сотрудников всегда в случайном порядке никогда	Относится только к считывателям, которые были настроены как считыватели досмотра для случайного досмотра сотрудников. Три параметра определяются следующим образом. = процентный коэффициент досмотра равен 100% = данная группа досматривается в случайном порядке с определенным коэффициентом. = данная группа не досматривается никогда
Макет бэйджа Спереди Назад	Для создания карт необходимо определить по крайней мере один макет. Макеты могут быть определены отдельно для каждой группы персонала. Макет обратной стороны карты необязателен.
Форма подтверждения	Карты могут передаваться при условии получения подписи на квитанции. Эти квитанции могут назначаться отдельно для каждой группы.

8.1

Групповой доступ с клавиатурными считывателями

Как описано в онлайн-справке конфигуратора, каждый считыватель можно настроить так, чтобы предоставлять доступ только после предоставления считывателю определенного количества авторизованных карт. Эта функция называется "групповой доступ".

Процедура группового доступа может слегка варьироваться в зависимости от типа считывателя карт. Как правило, клавиатурные считыватели разрешают доступ большему количеству участников группы, чем настроено, однако требуют нажатия дополнительной клавиши, чтобы подтвердить, что группа является полной.

Считыватели без клавиатуры:

- Представляют точное настроенное количество авторизованных карт в считывателе
- Доступ предоставлен

Считыватели с клавиатурой (кроме IBPR):

- Представляют по меньшей мере точное настроенное количество авторизованных карт в считывателе
- Могут дополнительно представлять большее количество карт
- Нажмите на считывателе клавишу Enter или "#"
- Доступ предоставлен

Считыватели IBPR с клавиатурой:

- Представляют по меньшей мере точное настроенное количество авторизованных карт в считывателе
- Могут дополнительно представлять большее количество карт
- Нажмите на считывателе клавишу "0"
- Нажмите на считывателе клавишу Enter или "#"
- Доступ предоставлен

8.2**Ограничения группового доступа**

- Групповой доступ можно настроить только для моделей дверей 1+3.
- При использовании модели "Групповой доступ и ограничение по количеству человек в зоне" может возникнуть ситуация, когда в зоне окажется больше человек, чем разрешается. Количество человек в зоне проверяется после того, как вся группа вошла в зону.
- Модель "Групповой доступ и несколько карт" подразумевает подсчет карт, но не входящих человек.
- Групповой доступ, настроенный для считывателя с клавиатурой, не работает вместе с функцией PinOrCard (каждая конфигурация требует одного и того же подтверждения).

9 Авторизации доступа

Группы авторизации доступа упрощают административные задачи системных администраторов и операторов благодаря группировке любого количества отдельных входов, обладающих аналогичными требованиями к доступу (группы людей, временные ограничения и т.д.) или расположенных в непосредственной географической близости. Эти группы могут быть назначены людям одним действием.

9.1 Создание и назначение

Группы авторизации представляют собой логические группы входов. Права доступа того или иного лица в приложении **Personnel Management** могут включать в себя одну или несколько подобных групп авторизаций.

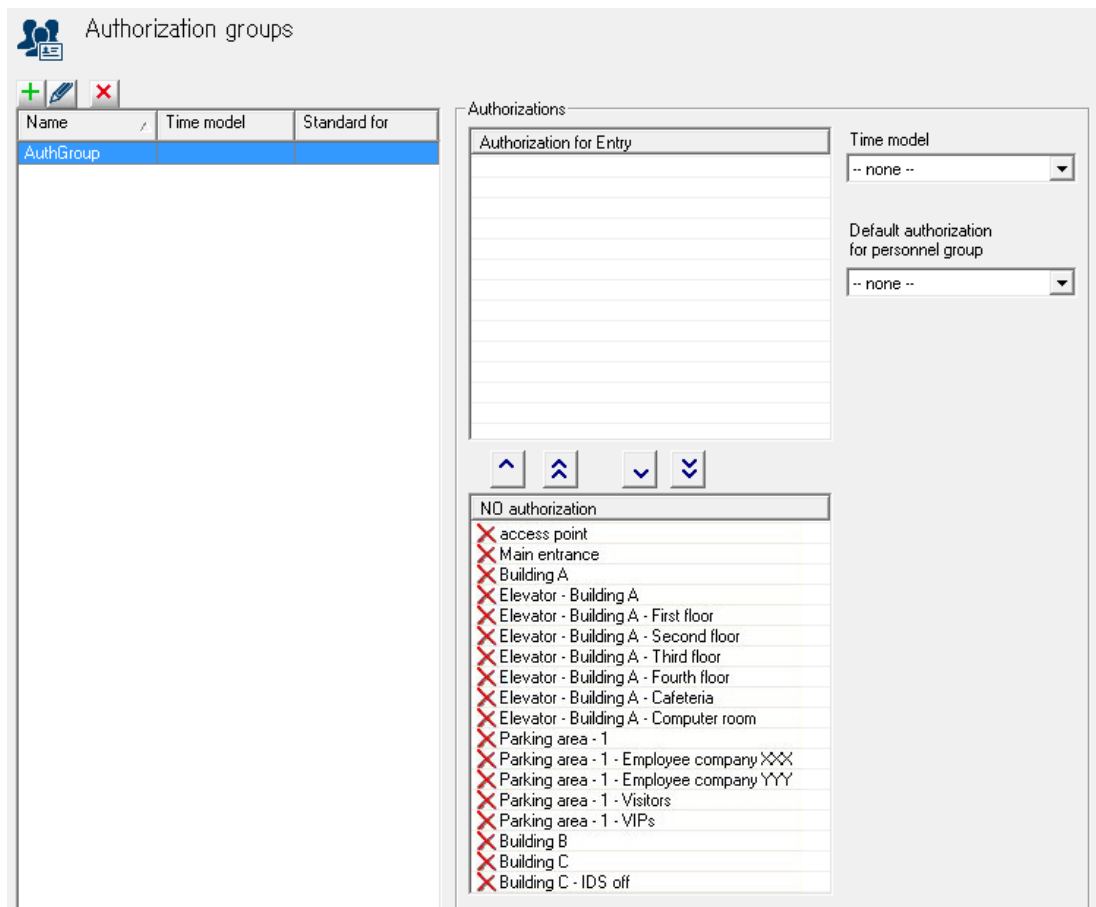

В списке слева отображаются все созданные до настоящего момента группы авторизаций. Над списком расположены следующие кнопки:



Добавить группу авторизаций



Изменить выбранную группу авторизаций.



Удалить выбранную группу авторизаций.



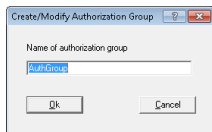

При нажатии на кнопку  открывается диалоговое окно для присвоения имени новой авторизационной группе.

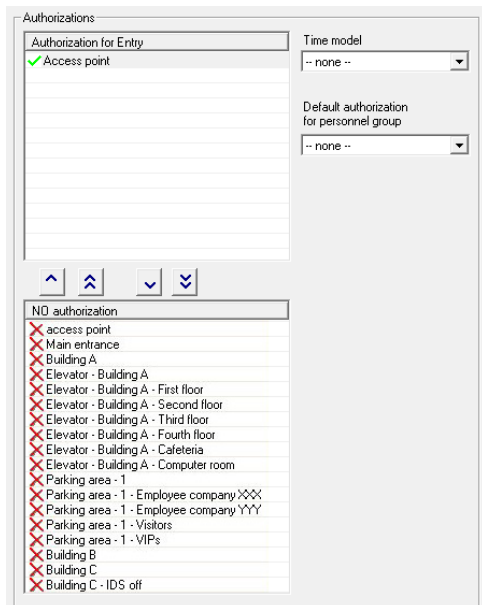

Списки в правой части окна используются для включения входов в состав выбранной группы авторизаций.



Входы в списке **NO authorization (Без авторизаций)** представляют собой доступные входы, т.е. те, которые еще не были включены в состав ни одной группы авторизаций.

После двойного щелчка на нужном входе или нажатия на кнопку  вход включается в состав группы авторизаций, выбранной в данный момент в левом списке. Нажатие на кнопку  перемещает все входы из нижнего списка в верхний. Двойной щелчок в верхнем списке или нажатие на кнопки  или  отменяет назначение.



Внимание!

Последующие изменения назначений входов и моделей времени влияют на права, уже назначенные лицам.

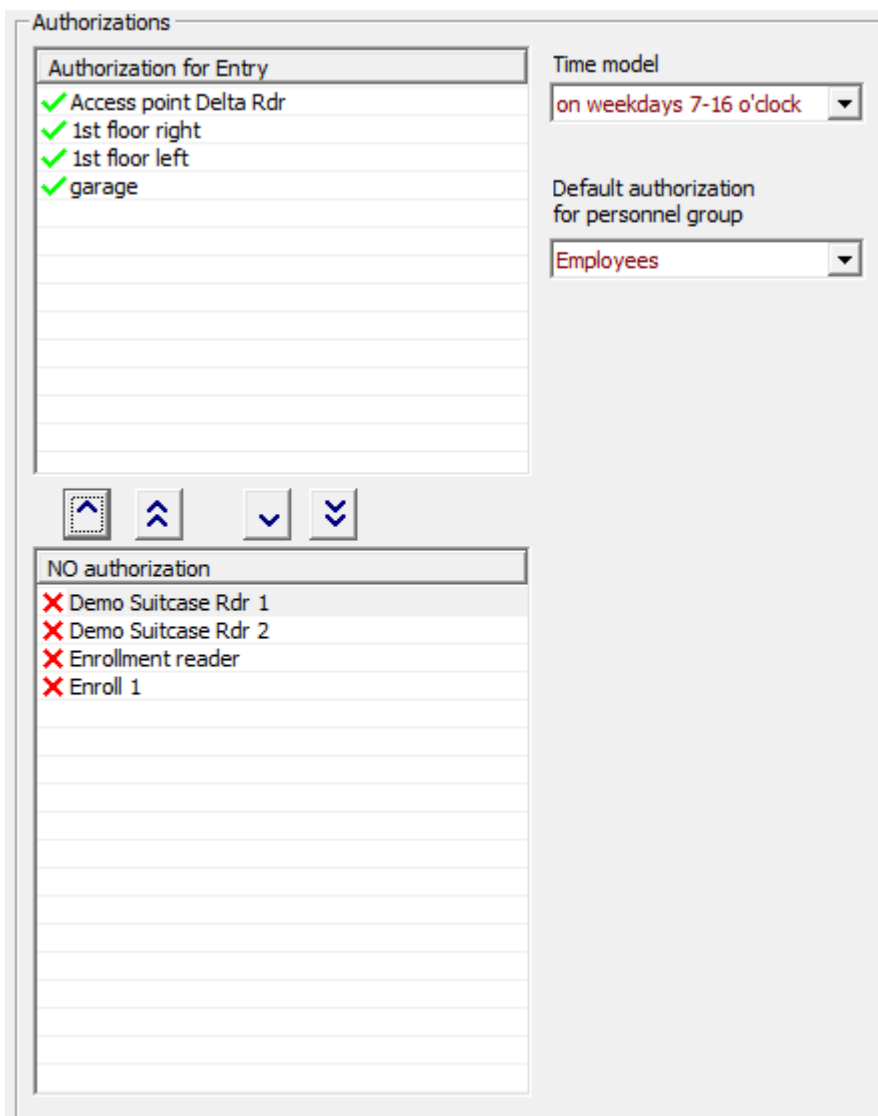

Любая группа авторизаций может иметь назначенную ей **модель времени**, которая ограничивает права пользователей; см. **Использование моделей времени** (*Модели времени, Страница 76*) в Access PE.



Замечание!

Отметьте имена авторизационных групп, зависящих от моделей времени, например, префиксом или суффиксом **DM**. Это облегчит назначение этих групп в приложении **Управление персоналом** и позволит отличить их от пакетов с неограниченными правами.

Кроме того, возможно назначение авторизационной группы в качестве **авторизации по умолчанию** для **группы персонала** (например, для сотрудников или посетителей). Таким образом, при создании нового лица в приложении **Personnel Management** нужные авторизации будут назначены в соответствии с группой персонала, к которой принадлежит данное лицо.

9.2 Особые права

Модели дверей 07 и 14 требуют дополнительной информации для **конфигурации** (*Модели дверей с особыми параметрами, Страница 54*). Однако они отличаются от других моделей дверей по назначению и использованию.

Модель дверей 07: лифт

Список доступных прав содержит отдельные элементы для лифта, а также для каждого этажа.

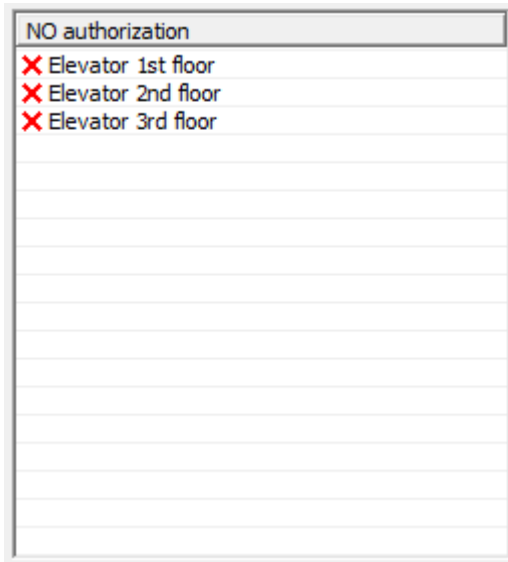

При создании авторизационных групп следует назначить один считыватель для **лифта** и **по крайней мере один этаж**.

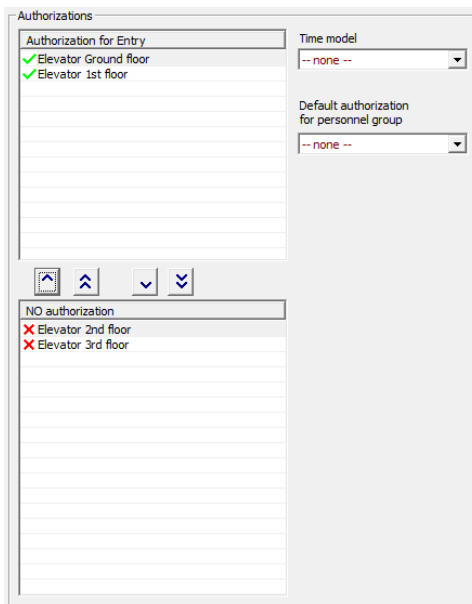

Модель дверей 14: повторная постановка на охрану охранной сигнализации (IDS)

Список доступных прав содержит отдельные элементы для входа, а также для постановки на охрану и снятия с охраны системы безопасности.

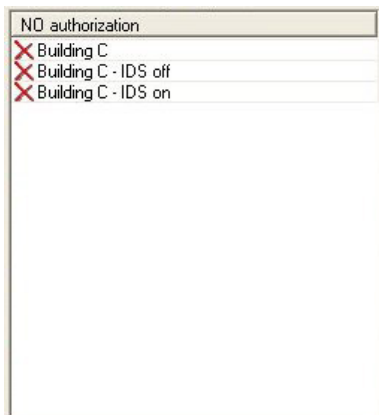

Эти два типа прав назначаются независимо друг от друга. Если владелец карты имеет доступ только к определенному входу, он не может там же поставить на охрану или снять с охраны IDS (систему охранной сигнализации).

Если же владелец карты имеет права только на постановку на охрану/снятие с охраны системы безопасности у определенного входа, он не может пройти через вход.

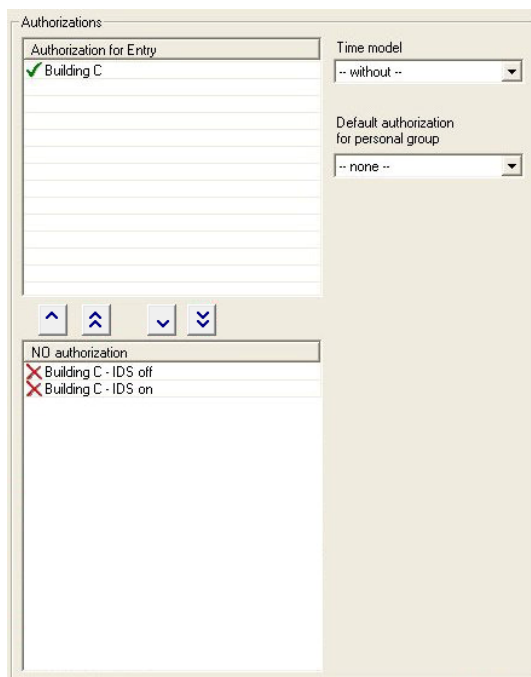

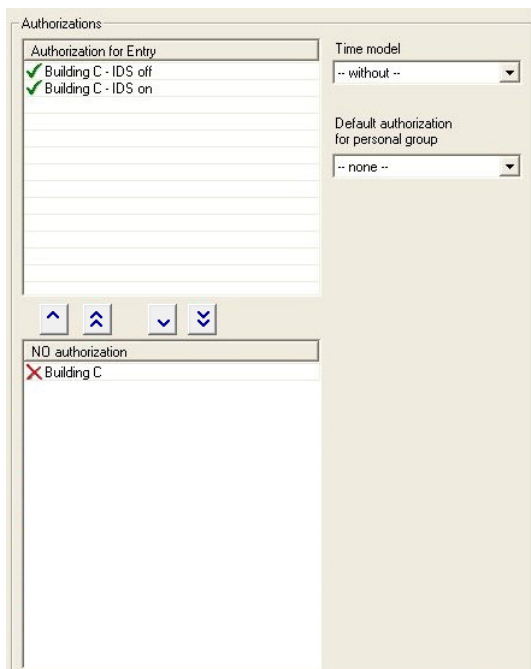

10 Особые дни

Особые дни, определяемые в данном диалоговом окне, имеют определенные ограничения, по сравнению с днем недели, с которым они совпадают. Модели времени для праздничных и особых дней имеют приоритет перед обычным днем недели. Список особых дней можно изменять, сокращать или расширять по мере необходимости. Праздничные дни, которые не используются, могут быть деактивированы или удалены, и в этом случае модель времени для обычного дня недели снова получает приоритет. Несуществующие дни или дни, характерные для определенного пользователя, могут быть определены и добавлены в случае необходимости. Таким образом сохраняется возможность не увеличивать размеры календарей: повторяющиеся особые дни повторяются из года в год, и в каждом году требуется определять только исключения и нерегулярные события.

10.1 Создание и изменение

В приложении Access PE уже определено несколько общепринятых праздничных дней. Их можно изменить, добавить или деактивировать в зависимости от местоположения пользователя.

Special days

Name	Date
New Year's Day	01.01.*
Epiphany	06.01.*
Good Friday	@easter-2
Easter Sunday	@easter
Easter Monday	@easter+1
1st Mai	01.05.*
Whit Sunday	@easter+49
Whit Monday	@easter+50
1st Sunday in Advent	@advent1
2nd Sunday in Advent	@advent2
3rd Sunday in Advent	@advent3
4th Sunday in Advent	@advent4
Christmas Eve	24.12.*
Christmas Day	25.12.*
Boxing Day	26.12.*
New Year's Eve	31.12.*
Ulis Special	21.09.2016

Deactivated
 Categorie: Holiday
 Priority higher than weekend
 Date
 01.01.*
 active for offline locking system



Замечание!

Зарегистрированное число элементов для автономной системы блокировки ограничено ##.

Над списком расположены следующие кнопки:



Создать праздничный/особый день



Изменить праздничный/особый день





Удалить праздничный/особый день



Замечание!

Заранее установленные праздники и особые дни с **переменными датами** (например, Пасха) рекомендуется не удалять, а деактивировать, если они не используются. Праздничные и особые дни с переменными датами невозможно восстановить впоследствии в диалоговом окне.

При использовании кнопок  или  для добавления или изменения праздничных дней открывается окно, в котором нужно ввести новое имя:

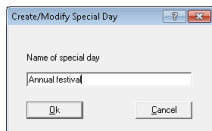

После нажатия на кнопку ОК новое или измененное имя будет добавлено в список. Справа от списка можно установить параметры для выбранного элемента списка.

Деактивирован Определяет, используется ли праздничный/особый день.

Категория Активные праздничные/особые дни можно распределить по 11 категориям (праздники плюс особые дни 1-10) и назначить определенные модели дня каждой категории при определении моделей времени.

Приоритет выше выходного дня Определяет, какой параметр получает приоритет, если ежегодно повторяющийся праздничный день совпадает с выходным днем. Если флажок установлен, приоритет получает модель обязанностей для праздничного дня, в противном случае приоритет имеет модель выходного дня.

Дата Если особый день повторяется ежегодно в один и тот же день, вместо указания года следует ввести символ звездочки (*). Некоторые праздники (например, Рождество) всегда выпадают на один и тот же день.

11 Модели дня

Модель дня описывает абстрактное расписание на день. Независимо от дня недели модель дня определяет, в какое время дня доступ должен быть предоставлен или в нем должно быть отказано.

Отдельная модель дня требуется для каждого расписания на день.

Модель дня может состоять не более чем из трех периодов с указанием времени их начала и завершения.

При использовании моделей дня в моделях времени модели дня связываются с определенными календарными днями.

11.1 Создание и изменение

Данное диалоговое окно используется для создания и редактирования моделей дня, которые, в свою очередь, используются в моделях времени.

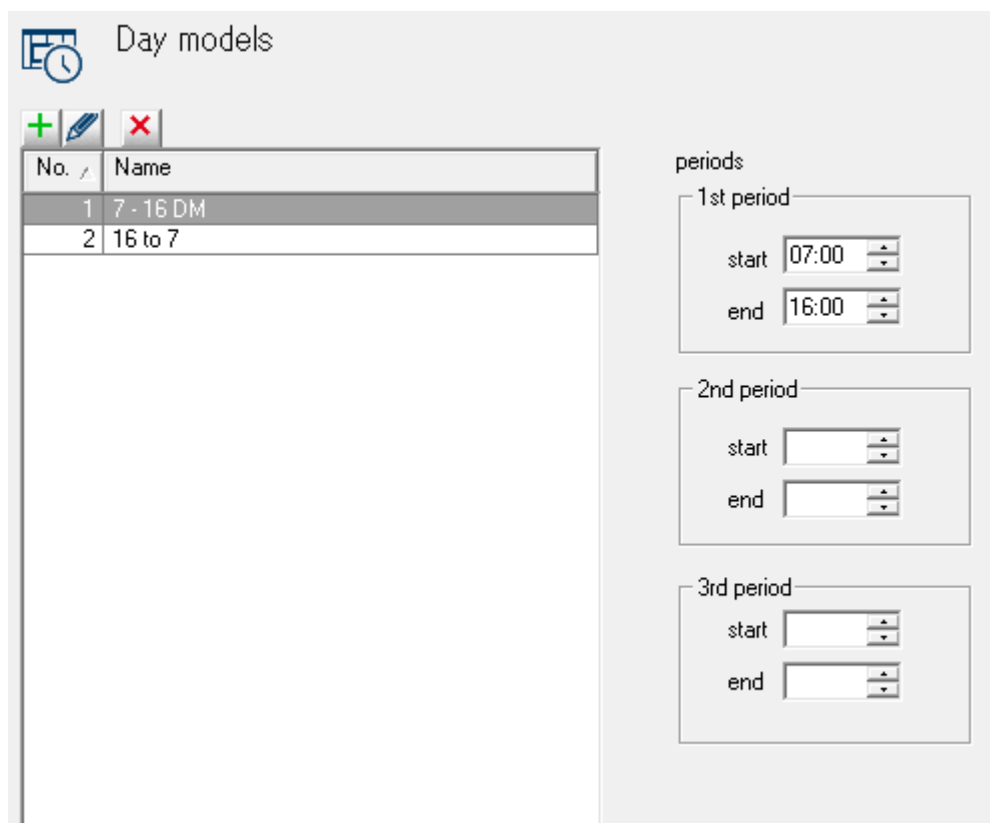

В списке слева отображены определенные до настоящего времени модели дня.

Над списком расположены следующие кнопки:





Создать модель дня



Изменить выбранную модель дня



Удалить выбранную модель дня

Воспользуйтесь кнопкой  для добавления или кнопкой  для изменения модели дня:

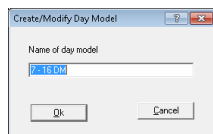

После нажатия на кнопку **OK** новое или измененное имя будет добавлено в список. Справа от списка можно определить периоды, которые составляют данную модель дня. Модель дня может состоять из трех периодов.

Начало каждого периода должно быть раньше, чем его завершение. Если требуется определить модель дня, которая переходит за полночь, необходимо определить два периода:

1. Период с: ... до 24:00
2. Период с 00:00 до ...

12 Модели времени

Модели времени ограничивают доступ к назначенным входам в определенное время дня. Это позволяет системе отказать в доступе, например, ночью, или наложить дополнительные ограничения на доступ в выходные дни.

Access PE использует модели времени несколькими способами, например, в сочетании со следующими факторами:

– **Группы авторизаций:**

Модели времени могут быть ассоциированы с правами доступа таким образом, что эти права доступа будут реализовываться только в определенное время в определенные дни. Можно также использовать права доступа безо всяких ограничений во времени.

– **Лица:**

Модели времени, назначенные лицам, ограничивают общее использование их карт определенными днями и периодами времени.

– **Контроллеры и платы расширения:**

Генерирование контроллерами и платами расширения сигналов входа и выхода также может быть ограничено моделями времени.

– **Двери:**

Время открывания дверей может управляться моделями времени.

– **PIN-коды:**

Ввод PIN-кода представляет собой дополнительную меру безопасности, которая может применяться в периоды, не охватываемые моделью времени.

– **Активация электрозамка:**

Электрозамок может быть настроен на активное состояние только в определенные периоды, определяемые моделью времени.

В зависимости от предполагаемого использования модели времени создаются различными способами.

Пример:

Предполагается использование двух моделей времени, ограничивающих доступ сотрудников рабочими днями с 07:00 до 19:00 и выходными днями с 09:00 до 15:00. Для этого требуется две модели времени:

1. с периодом с 07:00 до 19:00
2. с периодом с 09:00 до 15:00

Если одновременно предполагается активация электрозамка за пределами этих временных рамок, требуется определить две модели дня для использования моделью времени замка:

1. с двумя периодами с 00:00 до 07:00 и с 19:00 до 24:00.
2. с двумя периодами с 00:00 до 09:00 и с 15:00 до 24:00.

Применение моделей времени

Модели времени, связанные с данными о персонале будут активны только в том случае, если не изменены параметры считывателя по умолчанию и параметр **No time model check (Проверка модели времени не производится)** *Отображение и настройка параметров, Страница 48* отключен.

Модели времени могут использоваться различными способами, поэтому, чтобы понять, как система обрабатывает множественные назначения, следует помнить о правилах разрешения конфликтов:

- Если то или иное лицо имеет доступ к определенным проходам в соответствии с моделью времени и если этому же лицу предоставляется доступ к тем же проходам без модели времени, приоритет имеют более **свободные** права, т.е. модель времени в этом случае не применяется.

Пример:

Определенному лицу предоставлены следующие права доступа :

- Доступ ко входам А, В, С и D в рамках модели времени с 09:00 до 17:00 ежедневно.
- Индивидуальные права доступа ко входам В и D без модели времени.

Таким образом, это лицо имеет доступ ко входам А и С с 09:00 до 17:00 каждый день и неограниченный доступ ко входам В и D.

- Если определенному лицу предоставлены различные права доступа к одним и тем же входам, но регулируемые разными моделями времени, применяется **объединение** моделей времени.

Пример:

Определенному лицу предоставлены следующие права доступа:

- Доступ ко входам А, В, С и D в рамках модели времени с 07:00 до 13:00 ежедневно.
- Доступ ко входам В, D, Е и F в рамках модели времени с 09:00 до 17:00 ежедневно.

Таким образом, данное лицо имеет доступ ко входам А и С с 07:00 до 13:00, ко входам В и D с 07:00 до 17:00 и ко входам Е и F с 09:00 до 17:00

- Если то или иное лицо является членом группы авторизаций с моделью времени и тому же лицу назначена модель времени для использования с картой, применяется **пересечение** периодов времени.

Пример:

Определенному лицу предоставлены следующие права доступа:

- Группа авторизаций с доступом ко входам А, В, С и D и модель времени с 07:00 до 13:00 ежедневно.
- Группа авторизаций с доступом ко входам В, D, Е и F и модель времени с 09:00 до 17:00 ежедневно.
- Дополнительная модель обязанностей с 11:00 до 19:00 ежедневно.

Данное лицо имеет доступ ко входам А и С с 11:00 до 13:00 и ко входам В, D, Е и F с 11:00 до 17:00.

12.1 Создание и изменение

Данное диалоговое окно используется для создания и изменения моделей времени, которые, в соответствии с их использованием, активируют определенные системные элементы.

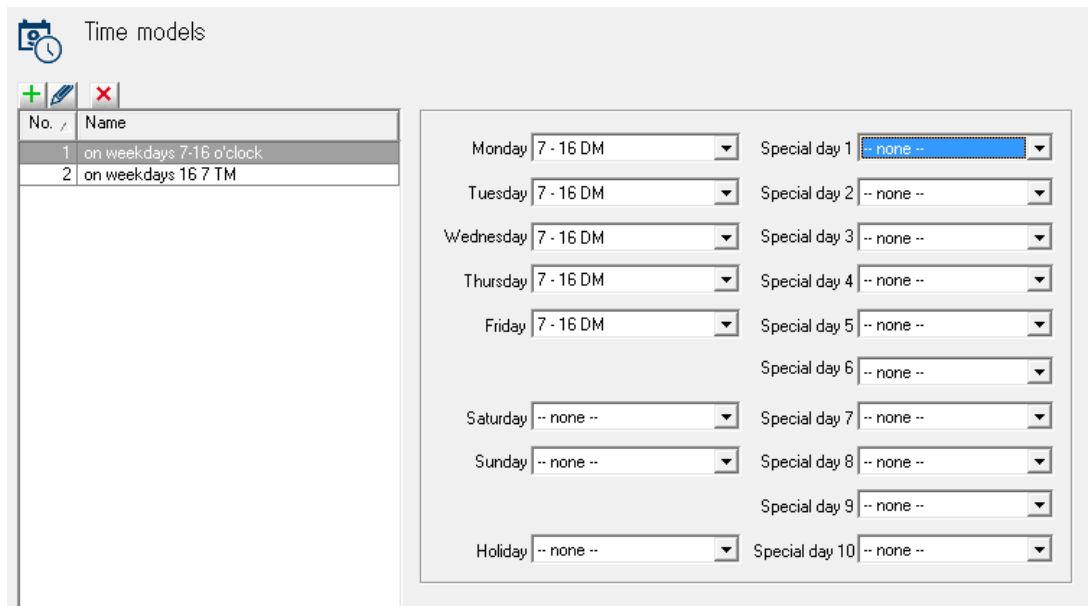

В списке слева отображены определенные до настоящего времени модели времени. Над списком расположены следующие кнопки:





Создать модель времени



Изменить выбранную модель времени



Удалить выбранную модель времени

При использовании кнопок  или  для добавления или изменения моделей времени открывается окно, в котором нужно ввести новое имя:

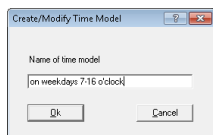

После нажатия на кнопку **OK** новое или измененное имя будет добавлено в список.

Справа от списка модели дня для рабочих дней, а также для праздничных и особых дней (1-10) могут быть назначены выбранной модели времени.

Модели времени определяются как повторяющиеся периоды в течение одной недели.

Каждый рабочий день определяется посредством назначения ему определенной модели дня. Кроме того, модели дня для рабочих дней могут быть переопределены моделями дня для праздничных или особых дней, которые совпадают с этими рабочими днями.

**Замечание!**

Если при определении модели времени определенный рабочий или особый день остается без модели дня (т.е. остается с параметром по умолчанию **<none>**), то этот день рассматривается как имеющий модель дня без периодов; т.е. в этот день модель времени **доступ не будет предоставлен.**

13 Тексты

Каждый язык приложения, выбранный при установке, имеет собственный список отображаемых текстов для считывателей и сообщений журнала. Тексты из соответствующего языкового списка используются в LogViewer, например в сообщениях журнала, создаваемых при выборе языка приложения.

13.1 Отображаемые тексты

	1st row	2nd row
Default message	Date h:m:mm	
Welcome	Good morning	Name
Leaving	Good-bye	Name
Authorized	Access	
Not authorized	Not authorized	
Arm IDS?	Arm IDS?	Present card
Close all	Close all doors	and windows!
IDS is activated	IDS armed	
Enter PIN code	Please enter	PIN code: _
Entry not valid	Invalid input	
Please wait	Please wait...	
Reader is offline	Reader offline	
Wrong area	Wrong location	Name
Check required	Random screening	Name
Floor _[]	Please enter	floor number: _



Замечание!

Для элемента «Этаж» введите однозначное число (если этажей не более 9). Если этажей больше, введите двухзначное число.

Некоторые из текстов, отображаемых считывателями карт, могут быть изменены в данном диалоговом окне. Дисплей считывателя состоит из двух строк по 20 символов каждая.



Внимание!

В тексте для ввода PIN-кода не следует удалять символ подчеркивания «_», поскольку он инициирует считывание PIN-кода.

Тексты определяются пользователем и не переводятся приложением автоматически при смене языка. Однако при выборе другого языка из раскрывающегося списка **Language (Язык)** (над списком) и повторном вводе текста можно определить эквивалентные тексты на каждом языке, установленном в Access PE. Таким образом, даже эти данные пользователь может просматривать на родном языке.

13.2 Сообщения журнала событий

В данном диалоговом окне можно изменять не только текст сообщений журнала, но и их категории.

Event log messages

















Language EN - English

	!	Category	No. /	Log text
		Information	1	Cold start (Boot)
		Information	2	Program start
		Alarm	3	Sabotage contact opened
		Message	4	Sabotage contact closed
		Error	5	Power fail
		Message	6	Power ok
		Error	7	Hardware error: @@@@
		Message	8	LAC online
		Error	9	LAC offline
		OK	10	online (ready)
		Malfunction	11	offline (out of order)
		Information	12	New program loaded
		Information	13	Reader initialized
		Information	14	New address assigned
		Error	15	Address not assigned
		Information	16	Personnel data initialized
		Error	17	Invalid parameter received
		Information	18	Program download OK
		Error	19	Error on program download
		Arriving	20	Access
		No access	21	Authorized but no entry
		No authorization	22	Not authorized
		No authorization	23	Card unknown, V:@@ Co:@@ Cu:@@@@ No:@@@@@
		No authorization	24	Access denied, card invalid
		No authorization	25	Access denied, person locked
		No authorization	26	Access denied, card on black list
		No authorization	27	Access denied, locked: invalid PIN entered too often
		No authorization	28	Access denied, time model invalid

Нужная категория выбирается из раскрывающегося списка после двойного щелчка на столбце **Категория** в строке, которую нужно изменить.









	!	Category	No. /	Log text
		Information	1	Cold start (Boot)
		Information	2	Program start
		Alarm	3	Sabotage contact opened
		Message	4	Sabotage contact closed
		Error	5	Power fail
		Message	6	Power ok
		Error	7	Hardware error: @@@@
		Message	8	LAC online
		Error	9	LAC offline
		OK	10	online (ready)
		No access	11	offline (out of order)
		No authorization	12	New program loaded
		Malfunction	13	Reader initialized
		OK	14	New address assigned
		IDS armed	15	Address not assigned
		IDS not armed	16	Personnel data initialized
		Program Startup	17	Invalid parameter received
		Program Shutdown	18	Program download OK
		Operator action	19	Error on program download
		Information	20	Access
		No access	21	Authorized but no entry

Каждая категория представлена уникальным символом в первом столбце. Эти символы используются также для категоризации входящих сообщений в журнале событий. Могут использоваться следующие символы и категории.

	Журнал событий недоступен
	Примечание
	Сообщение
	Error
	Тревога
	Прибытие
	Уход
	Доступ запрещен
	Нет авторизации
	Неисправность
	OK
	IDS охраняется
	IDS не охраняется
	Запуск программы
	Завершение работы программы
	Действие оператора

Во втором столбце (с символом **!**) выберите сообщения, которые будут выполнять функцию особых тревожных сообщений в диалоговом окне **Управление тревогами**. Дважды щелкните в соответствующей ячейке, чтобы установить или удалить символ тревоги . В ходе процедуры установки сообщения, относящиеся к категориям **Тревога** и **Ошибка**, определяются как тревожные сообщения по умолчанию.

Нужный текст можно изменить двойным щелчком на столбце **Текст журнала** в строке, которую нужно изменить.

	!	Category	No.	Log text
		Information	1	Cold start (Boot)
		Information	2	Program start
		Alarm	3	Sabotage contact opened
		Message	4	Sabotage contact closed
		Error	5	Power fail
		Message	6	Power ok
		Error	7	Hardware error: @@@@ @@@@ @@@@
		Message	8	LAC online
		Error	9	LAC offline
		OK	10	online (ready)
		Malfunction	11	offline (out of order)
		Information	12	New program loaded

Тексты определяются пользователем и не переводятся приложением автоматически при смене языка. Однако при выборе другого языка из раскрывающегося списка **Language (Язык)** (над списком) и повторном вводе текста можно определить эквивалентные тексты на каждом языке, установленном в Access PE. Таким образом, даже эти данные пользователь может просматривать на родном языке.

14 Дополнительные данные о персонале



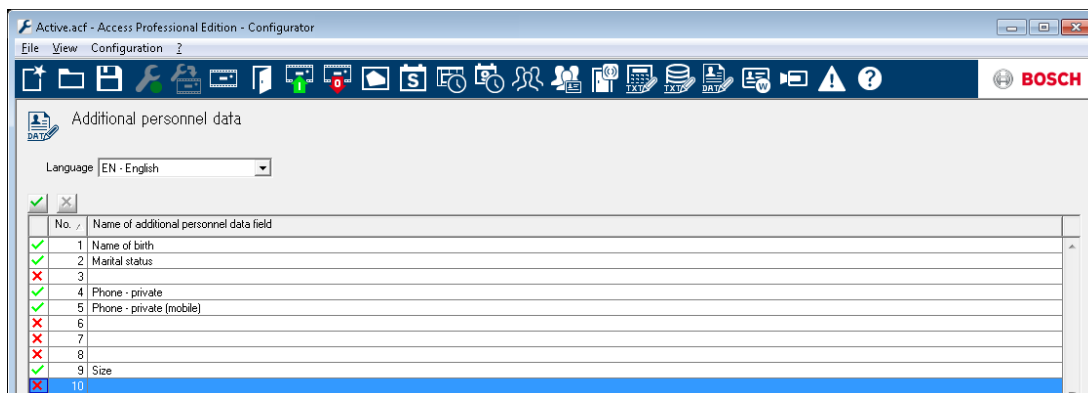

Помимо стандартных полей данных о персонале, имеется десять свободно определяемых дополнительных полей.

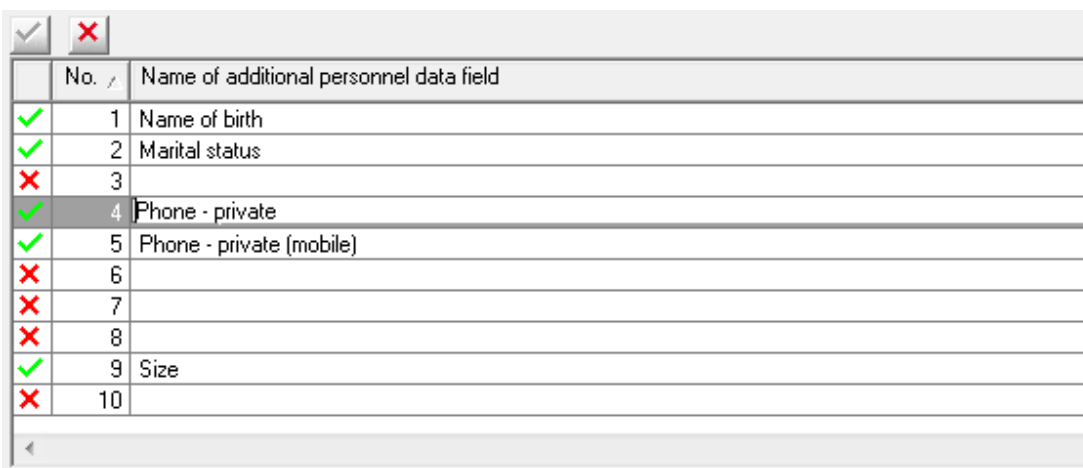

В списке уже содержится 10 строк для использования. После двойного щелчка на поле в столбце **Name of additional personnel data field (Имя дополнительного столбца данных о персонале)**, поле становится редактируемым и в него можно вводить имя.



Замечание!

Ввод имени не активирует поле для использования. Активация выполняется двойным щелчком на значке  в крайнем левом столбце или нажатием на кнопку . Когда поле активно, значок  меняется на .

После определения по крайней мере одного дополнительного поля данных в приложении Personnel Management появляется новая вкладка **Additional data (Дополнительные данные)** (в диалоговом окне данных о персонале и авторизациях). Порядок полей соблюдать не обязательно, поскольку для неактивных полей будут оставлены пропуски.

Каждое поле может содержать до 40 произвольных символов.





Замечание!

Каждому текстовому полю назначается поле в базе данных, чтобы данные могли быть сохранены, выбраны и включены в отчет. Это означает, что изменения используемых полей для дополнительных данных приведут к потере данных, которые содержатся в этих полях в базе данных.

Имена дополнительных полей данных о персонале определяются пользователем и не переводятся приложением автоматически при смене языка. Однако при выборе другого языка из раскрывающегося списка **Language (Язык)** (над списком) можно определить эквивалентные тексты на каждом языке, установленном в Access PE. Таким образом, даже эти данные пользователь может просматривать на родном языке.

Активация/деактивация дополнительных полей



После определения имени дополнительные поля нужно активировать. Для дважды щелкните символ в крайнем левом столбце или нажмите на кнопку . Символ  меняется на .

Вкладка **Additional data (Дополнительные данные)** в приложении **Personnel Management** не появляется до тех пор, пока не будет активировано по крайней мере одно дополнительное поле данных.



Замечание!

Поля без имен также могут быть активированы.

Активированные поля можно деактивировать, дважды щелкнув значок  или нажав на кнопку . Появляется сообщение, в котором предлагается выбрать один из двух вариантов деактивации:

**Замечание!**

Deactivation of fields deletes corresponding personnel data only if the field description is also deleted. (При деактивации полей соответствующие данные о персонале будут удалены только в том случае, если описание поля также будет удалено.) Do you wish to delete the field description and thus the personnel data also? (Вы хотите удалить описание поля и, соответственно, данные о персонале?)

- Нет = Деактивировать поле с сохранением его имени и содержимого.
- Да = Деактивировать поле с **удалением его имени и содержимого.**

15

Управление видеодстройвами

15.1

Открытие приложения «Конфигуратор»

Существует три способа открыть приложение «Конфигуратор»:

Вариант 1

1. На рабочем столе дважды щелкните значок «Конфигуратор»
- Откроется приложение «Конфигуратор».



Вариант 2

1. Откройте приложение **Управление персоналом Access PE**.
2. В строке меню приложения **Управление персоналом Access PE** нажмите .
- Откроется приложение «Конфигуратор».

Вариант 3

1. Откройте приложение **Управление персоналом Access PE**.
2. В строке меню выберите **Инструменты**.
3. В раскрывающемся списке выберите **Запустить конфигуратор**.
- Откроется приложение «Конфигуратор».

15.2

Поиск видеодстройств

Предварительное условие:

- Установите и настройте все видеодстройства.
- Откройте приложение «Конфигуратор».

1. В строке меню конфигуратора Access Professional Edition нажмите .
2. Нажмите кнопку **Обзор новых устройств**, чтобы найти видеодстройства.
- Во время поиска имя кнопки изменится на **Завершить поиск**, чтобы вы могли прекратить поиск.
- Все видеодстройства, поддерживаемые Bosch Video SDK, будут обнаружены и отображены в поле списка в правой нижней области диалогового окна «Конфигуратор».

См. также

- *Открытие приложения «Конфигуратор», Страница 87*

15.3

Добавление видеодстройства в систему управления доступом

1. Откройте приложение «Конфигуратор».
2. В строке меню конфигуратора Access Professional Edition нажмите .
3. Нажмите кнопку **Обзор новых устройств**, чтобы найти видеодстройства.
- Во время поиска имя кнопки изменится на **Завершить поиск**, чтобы вы могли прекратить поиск.
- Все видеодстройства, поддерживаемые Bosch Video SDK, будут обнаружены и отображены в поле списка в правой нижней области диалогового окна «Конфигуратор».

- После активации видео кнопка активации будет отключена.
- 4. Выберите видеоустройство в поле списка в правой нижней части диалогового окна «Конфигуратор».
- 5. Нажмите кнопку **Активировать устройство**.
- Выбранное видеоустройство переместится в поле списка в левой части диалогового окна «Конфигуратор».

**Замечание!**

Можно перемещать только устройства, помеченные зеленым флажком. Сначала необходимо предоставить доступ к элементам списка, защищенным паролем (помечены красным крестиком), нажав кнопку **Изменить данные подключения**.

**Замечание!**

Количество перемещаемых устройств может быть ограничено условиями лицензии.

См. также

- *Открытие приложения «Конфигуратор», Страница 87*

15.4

Изменение данных подключения

Вариант 1

1. Откройте приложение «Конфигуратор».
2. В строке меню конфигуратора Access Professional Edition нажмите .
3. Нажмите кнопку **Обзор новых устройств**, чтобы найти видеоустройства.
 - Во время поиска имя кнопки изменится на **Завершить поиск**, чтобы вы могли прекратить поиск.
 - Все видеоустройства, поддерживаемые Bosch Video SDK, будут обнаружены и отображены в поле списка в правой нижней области диалогового окна «Конфигуратор».
4. Выберите видеоустройство в поле списка в правой нижней части диалогового окна «Конфигуратор».
5. Нажмите кнопку **Изменить данные подключения**.
 - Откроется диалоговое окно **Изменить параметры подключения**.
6. Введите имя пользователя и пароль.
 - Убедитесь, что используется авторизованная учетная запись пользователя.
7. Нажмите кнопку **ОК**.

Вариант 2

1. Откройте приложение «Конфигуратор».
2. Дважды щелкните видеоустройство в поле списка в левой части диалогового окна «Конфигуратор».
 - Чтобы определить отдельные видеоустройства, см. записи кодеров (№, имя, адрес, камера и тип).
 - Откроется диалоговое окно **Изменить видеоустройство**.
3. Нажмите кнопку **Изменить данные подключения**.
4. Введите имя пользователя и пароль.
 - Убедитесь, что используется авторизованная учетная запись пользователя.

- Обратите внимание, что данные доступа видеодстройства можно изменить только при помощи его собственного программного обеспечения.
5. Нажмите кнопку **ОК**.

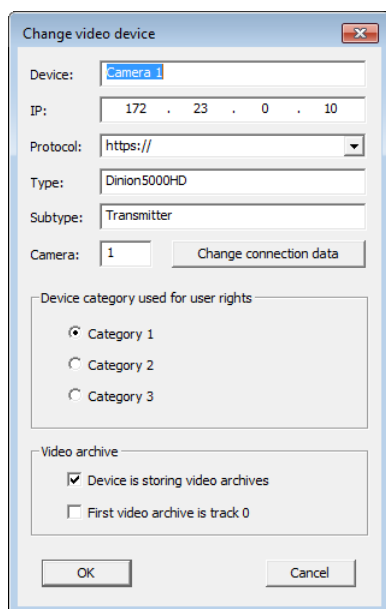

См. также

- *Открытие приложения «Конфигуратор», Страница 87*

15.5

Изменение данных видеодстройства

1. Откройте приложение «Конфигуратор».
2. В строке меню конфигуратора Access Professional Edition нажмите .
3. Чтобы открыть диалоговое окно **Изменить видеодстройство**, выполните следующие действия.
 - Дважды щелкните видеодстройство в поле списка в левой части диалогового окна «Конфигуратор».
 - Щелкните зеленый значок «плюс» над полем списка в левой части диалогового окна «Конфигуратор».
4. Введите или измените данные видеодстройства в соответствии с приведенными ниже настройками.
5. Нажмите кнопку **ОК**.

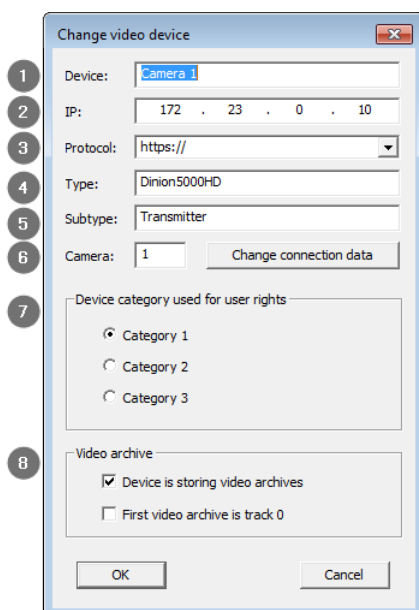

1	Введите или измените имя видеоприбора.
2	Введите или измените IP-адрес видеоприбора.
3	Видеоприборы подключаются по протоколу HTTPS по умолчанию. Если выбранное видеоприбор не поддерживает протокол HTTPS, выберите «Нет» в раскрывающемся списке.
4	Введите или измените тип видеоприбора.
5	Введите или измените подтип видеоприбора.
6	Измените данные подключения.
7	Назначьте одну из трех категорий прав пользователя, чтобы только выбранные пользователи могли работать с определенными камерами.
8	Установите или снимите флажки в зависимости от требуемого способа архивации видеозаписей.

См. также

- Открытие приложения «Конфигуратор», Страница 87

15.6**Отображение видеоизображения в реальном времени**

1. Откройте приложение «Конфигуратор».
2. В строке меню конфигуратора Access Professional Edition нажмите .
 - Выберите видеоприбор в поле списка в левой части диалогового окна «Конфигуратор».
 - Нажмите кнопку **Показать видео**.

См. также

- Открытие приложения «Конфигуратор», Страница 87

15.7**Отображение архивных записей**

1. Откройте приложение «Конфигуратор».

2. В строке меню конфигуратора Access Professional Edition нажмите .
3. Выберите видеоустройство в поле списка в левой части диалогового окна «Конфигуратор».
4. Нажмите кнопку «Показать видеозапись».
 - Откроется диалоговое окно «Начать воспроизведение».
5. Определите момент времени, с которого требуется начать просмотр записи.
6. Нажмите кнопку **ОК**.

См. также

- Открытие приложения «Конфигуратор», Страница 87

15.8 Дисплеи и процессы

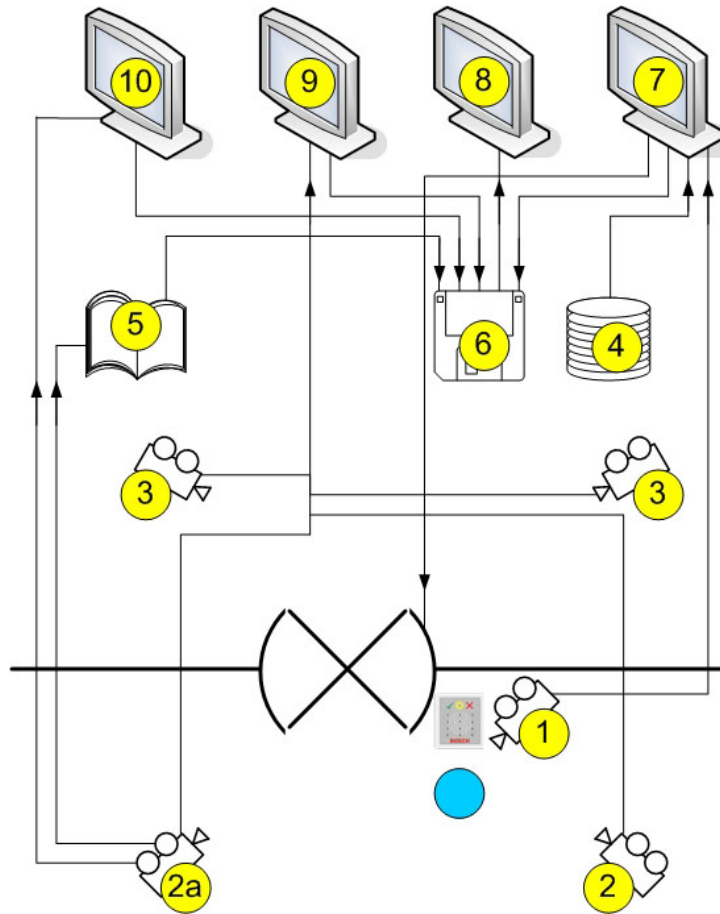

1 =	Идентификационная камера Изображение с этой камеры отображается в диалоговом окне "Видеоподтверждение" (7) при получении запроса на доступ.
2 =	Камеры видеонаблюдения – задняя область
2a =	Камера тревог и журнала Выберите одну из камер 1, 2 или 3
3 =	Камеры видеонаблюдения – передняя область

4 =	База данных В процессе видеоподтверждения (7) изображение из базы данных размещается напротив видеоизображения в реальном времени с идентификационной камеры для сравнения.
5 =	Журнал Если настроена камеры для тревог и журнала (2а), изображения, связанные с тревогами, сохраняются.
6 =	Локальный жесткий диск / система хранения Локальные файлы можно сохранять из диалоговых окон "Видеоподтверждение" (7), "Видеопанель" (9) и "Управление тревогами" (10), а также из изображений сообщений журнала (5). Видеозаписи (в формате .vxx) можно воспроизвести с помощью видеопроигрывателя Bosch (8).
7 =	Видеоподтверждение <ul style="list-style-type: none"> – Сравнение видеоизображения в реальном времени с идентификационной камеры (1) и изображения из базы данных (4). – Открывание/блокировка двери с помощью кнопки в диалоговом окне. – Локальное хранение отображаемых изображений (6).
8 =	Видеопроигрыватель Bosch В этом диалоговом окне можно воспроизводить локальные записи, сохраненные в формате .vxx (6).
9 =	Видеопанель <ul style="list-style-type: none"> – В этом диалоговом окне можно одновременно отображать видеоизображения с нескольких камер (до четырех). – Для каждой камеры возможна локальная запись (6).
10 =	Управление тревогами Если настроена камера для тревог и журнала (2а), можно также отображать видеоизображения для тревожных сообщений с соответствующего входа. Можно создавать локальные копии (6) этих видеоизображений и воспроизводить их с помощью видеопроигрывателя (8).

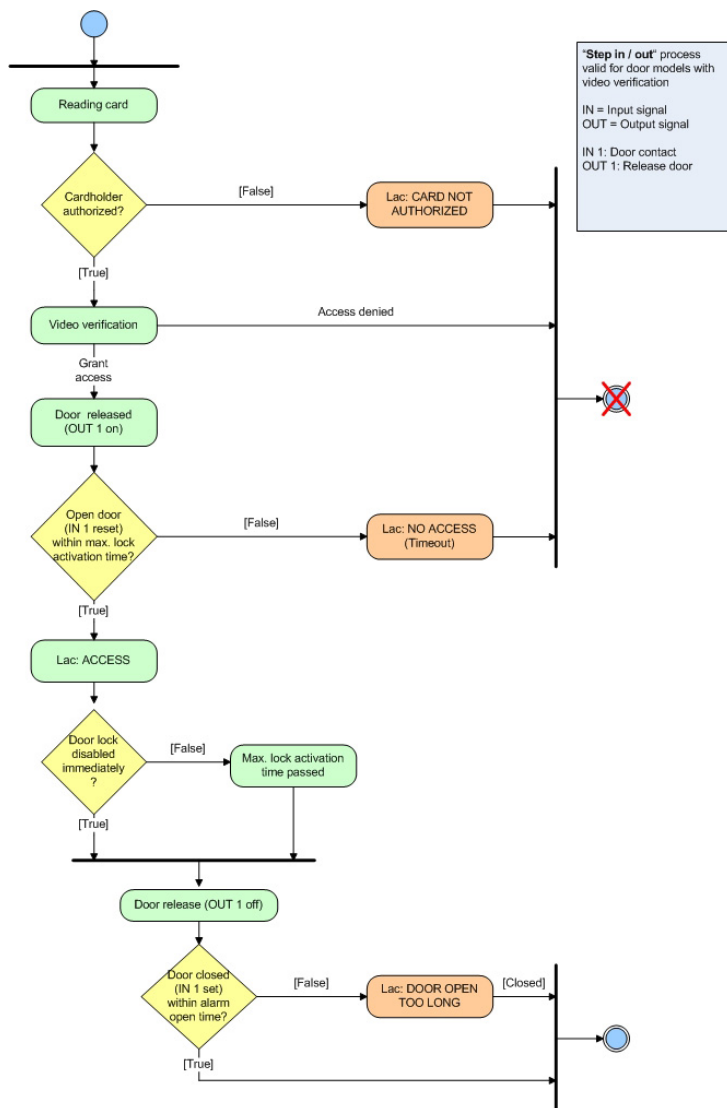

16 Настройка планов

Запустите редактор планов

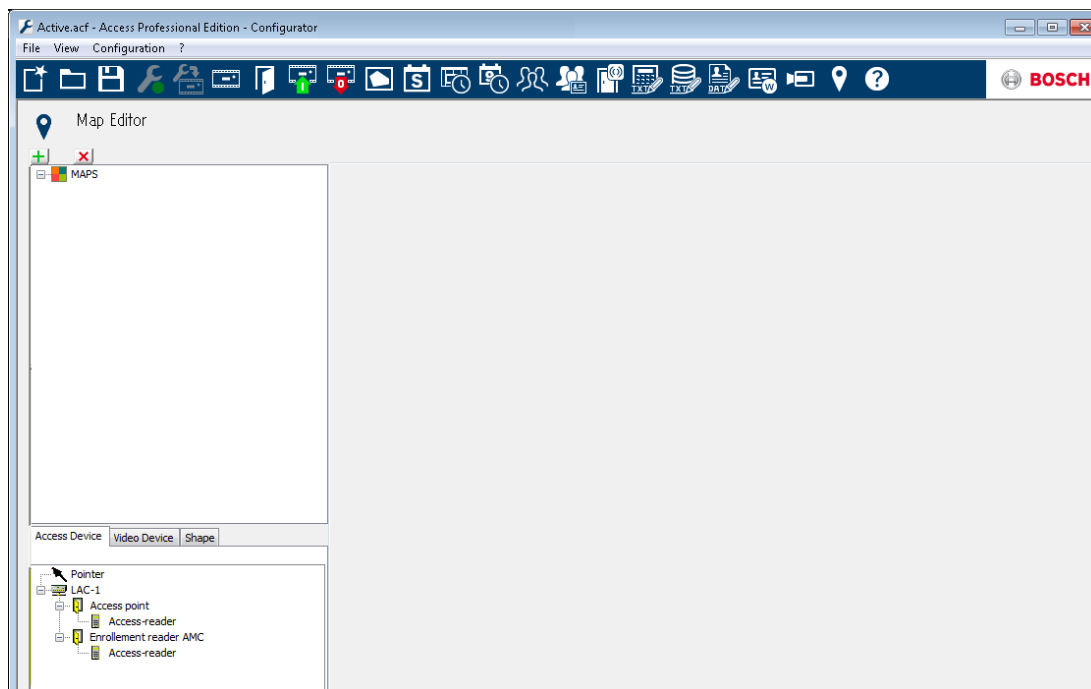

Нажмите кнопку  для добавления плана.

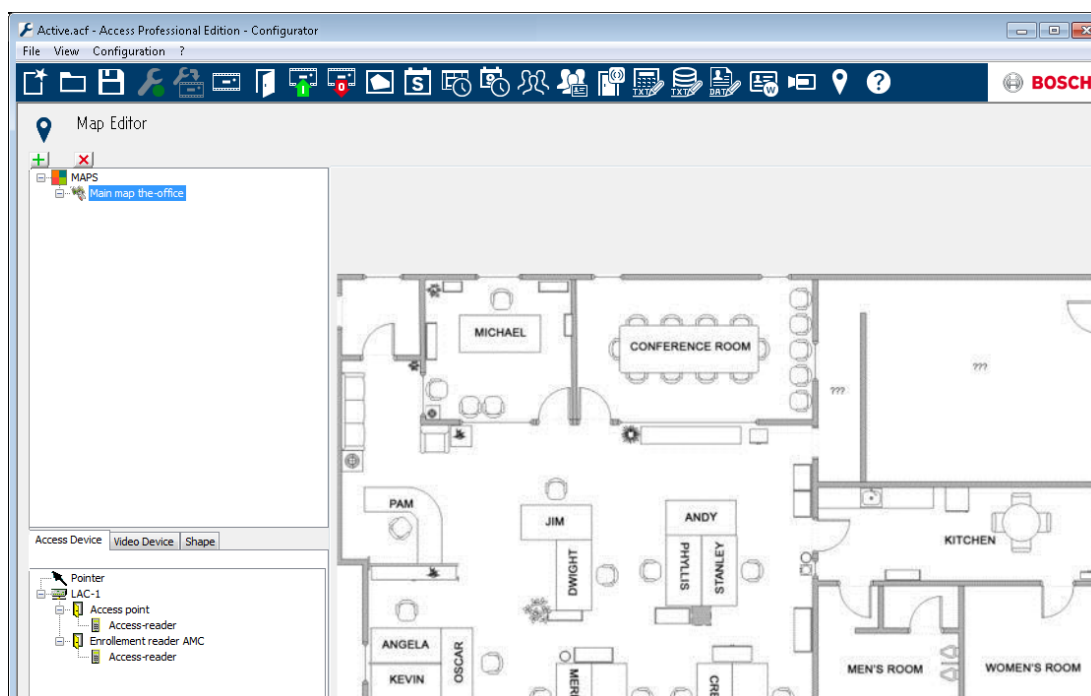

План отобразится в диалоговом окне.

- Дополнительно настройте этот план как **главный**
- Добавьте подробный вид, например столовая, в дерево планов.

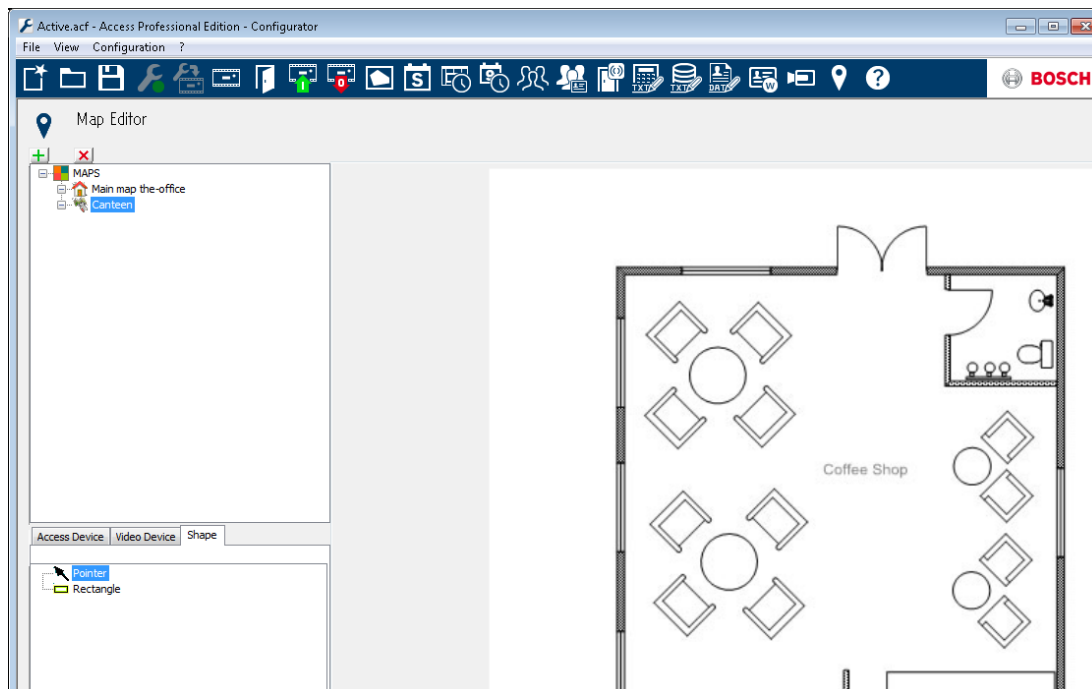

- Для подключения нового **плана столовой** к основному плану перейдите на вкладку **Форма** и выберите **Прямоугольник**.
- Поместите прямоугольник поверх области основного плана, который должен отображаться как подробный вид (в примере ниже выделен красным прямоугольником).
- На экране **Ссылка на карту** выберите соответствующий подробный вид (для этого примера "Столовая").

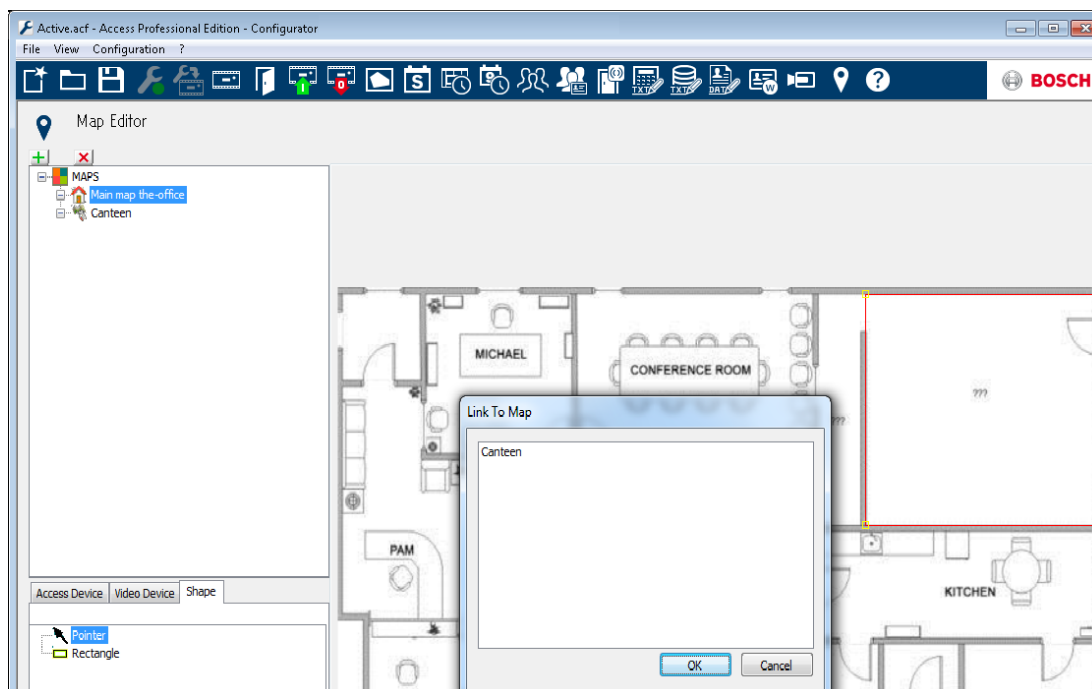

17 Добавление устройства к плану

Выберите вкладку **Устройство** и добавьте устройства на план, перетаскивая их с помощью мыши на карту. В примере ниже были добавлены следующие устройства:

- одна точка доступа;
- один считыватель;
- две камеры.

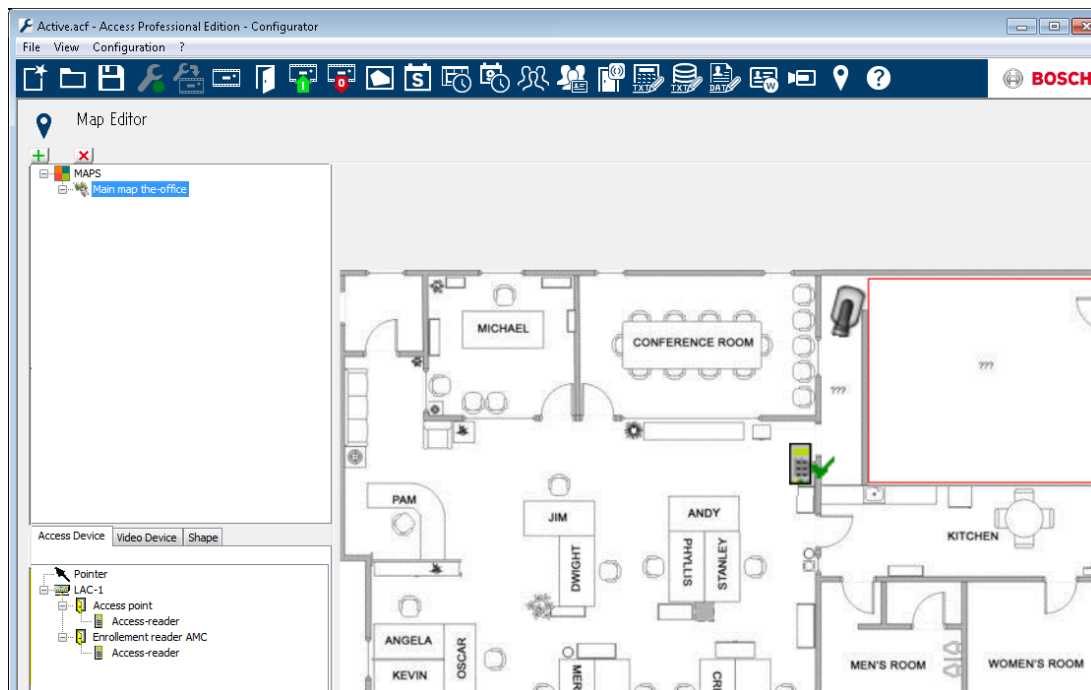

- Выберите устройство на плане и измените размер, нажав и удерживая кнопку мыши.
- Выберите устройство и поверните по необходимости с помощью колеса прокрутки мыши.

Типы устройств	Элементы управления
	Дверь
	Считыватель
	Камера

Типы устройств	Тревоги
Точка доступа (Вход)	
	Дверь открыта без авторизации
	Дверь открыта слишком долго
	(Все тревожные сигналы считывателя также отражаются как тревожные сигналы входа*)
Считыватель	Ошибка считывателя

Типы устройств	Тревоги
Камера	Нет

*) Эти тревожные события могут быть настроены пользователем. Это означает, что пользователь может настроить любое событие как тревожное сообщение с помощью **AcConfig -> Журнал событий** (Дважды щелкните второй столбец, чтобы вызвать сигнал тревоги).

18 Описание карты

В данном диалоговом окне определяются данные, которые передаются считывателем, так что новые определения карт могут быть введены в систему на более позднем этапе.

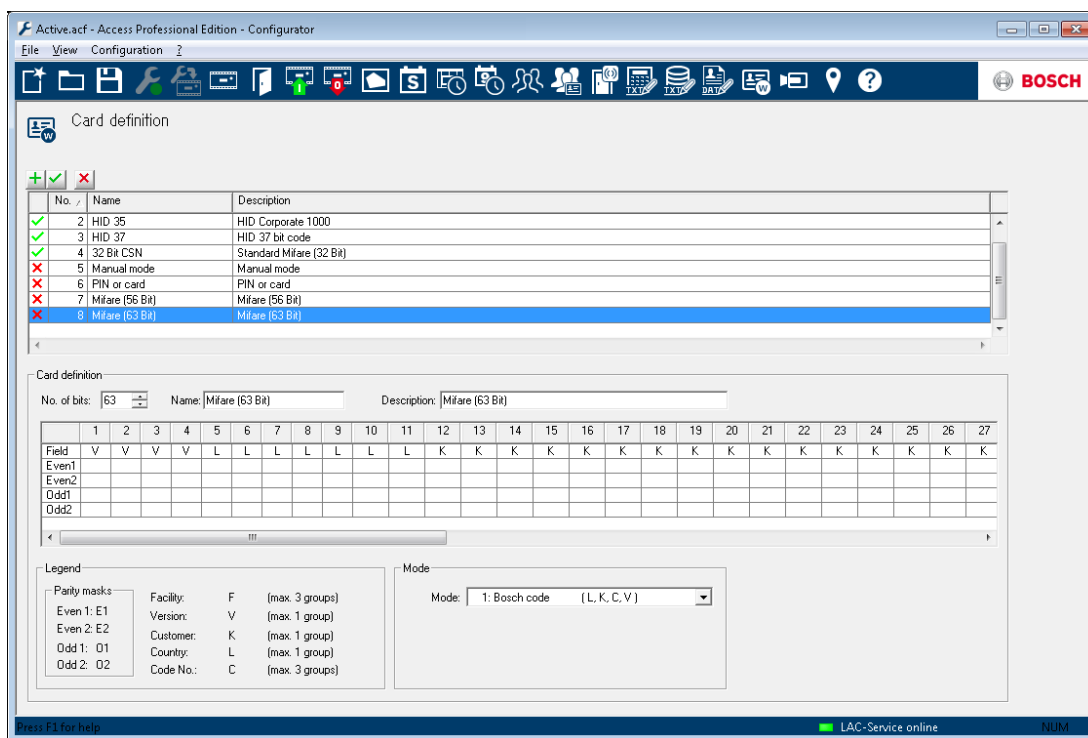

Поле со списком содержит имеющиеся описания карт. По умолчанию отображаются шесть стандартных строк, первые четыре из которых активированы (зеленый флажок в первом столбце). Кроме параметра **Input Mode (Режим ввода)**, все остальные защищены от записи и не могут быть изменены или удалены.



Замечание!

При использовании контроллеров и считывателей Wiegand, чтобы иметь возможность использовать идентификационные PIN-коды, PIN-коды постановки на охрану или PIN-коды доступа к дверям, следует активировать определение карты Wiegand **PIN-код или Карта (№6)**.



Замечание!

Убедитесь, что активны только 4 типа карт, поскольку максимальное число действительных типов карт — 4.

Новая запись создается нажатием на кнопку . В зависимости от информации производителя выбирается и отображается **количество бит** и их кодировка.



Замечание!

Максимальное количество бит ограничено 64 для всех описаний. Максимальное количество для каждой кодируемой части (объект, версия, клиент, страна и номер кода) составляет 32 бита.

Чтобы отличить новое определение карты от других, следует ввести уникальное имя и описание.

При вводе значения в поле **No. of bits (Кол-во бит)** соответственно изменяется количество столбцов в списке ниже. Отображаются пять строк, и получившаяся матрица позволяет активировать/деактивировать отдельные биты.

Теперь можно определить интерпретацию кода, введя следующие возможные значения в ячейки строки **Field (Поле)**.

- F Facility (Объект): помечает биты для кодировки объекта.
- V Version (Версия): помечает биты для кодировки версии.
- K Помечает биты для кодировки заказчика.
- L Land (Страна): помечает биты для кодировки кода страны.
- C Code No. (Номер кода): помечает биты для кодировки номера карты.
- E1 Even 1 (Четный 1): Бит отмены для первой маски проверки на четность
- E2 Even 2 (Четный 2): Бит отмены для второй маски проверки на четность
- O1 Odd 1 (Нечетный 1): Бит отмены для первой маски проверки на нечетность
- O2 Odd 2 (Нечетный 2): Бит отмены для второй маски проверки на нечетность
- 1 Значения бит, составляющие
- 0 собственно код

При вводе значения в одно из этих полей активируется флажок в соответствующей строке.

При определении **ручного режима** или при создании нового примера можно указать **режим**, который будет определять способ чтения кода; например, при выборе режима **PIN or card (PIN-код или карта)** будет считан только номер кода, т.е. только части, помеченные **C**. Можно выбирать из следующих режимов:

Серийный номер	Режим	Проверяемые части кода
0	Объект + Номер кода	F,C
1	Код Bosch	L,K,C,V
100	Ручной	C

Серийный номер	Режим	Проверяемые части кода
200	PIN-код или карта	C

Описание:

"Телеграмма", отправляемая считывателем при предъявлении карты, представляет собой последовательность нулей и единиц. Для каждой карты/типа считывателя длина телеграммы (количество бит) точно определена. В телеграмме этого типа содержатся, помимо данных пользователя, управляющие данные, позволяющие идентифицировать тип телеграммы и проверить правильность передачи данных. Правильность передачи данных проверяется битами четности, которые представляют контрольную сумму выбранных битов в следующей маске: либо ноль (четность), либо единица (нечетность). Контроллеры могут быть настроены на вычисление одной или 2 контрольных сумм для четности и одной или двух контрольных сумм для нечетности. В списке можно отметить в тех строках, которые зарезервированы для контрольных сумм (Even1, Even2, Odd1 и Odd2), какие биты должны быть включены в контрольную сумму.

В верхней строке (Field) один бит предназначен для каждой контрольной суммы для уравнивания контрольной суммы в зависимости от типа четности. Если тип четности (Even1, Even2, Odd1, Odd2) не используется, строка остается пустой.

Активация/деактивация описаний карт

Значок в первом столбце списка отображает состояние активации каждого описания карты.



активировано



деактивировано

Состояние активации переключается двойным щелчком на символе.

При проверке безопасности пользователя предупреждают о возможных последствиях удаления используемого описания карты.

**Замечание!**

Incorrect card encoding or a bad combination may lead to all cards become unreadable! (Неверная кодировка карты или неверная комбинация может привести к тому, что все карты окажутся нечитаемыми!) Do you really wish to activate the selected card encoding? (Активировать выбранную кодировку карт?).

**Замечание!**

All current cards using this encoding will become unreadable! (Все текущие карты, использующие данную кодировку, будут нечитаемыми.) Do you really wish to deactivate the selected card encoding? (Деактивировать выбранную кодировку карт?).

19 Настройка предупреждений об угрозах

Введение

Угроза — это критическая ситуация, требующая немедленного и одновременного отклика всех или некоторых проходов в системе управления доступом.

Предупреждение об угрозе — это сигнал тревоги в ответ на угрозу. В зависимости от настроек в конфигураторе Access PE проходы могут отвечать на предупреждения об угрозе различными способами.

Соответствующим образом авторизованные лица могут создать предупреждение об угрозе одним действием, например с помощью пользовательского интерфейса Access PE, нажав кнопку или предъявив специальную идентификационную карту любому считывателю.



Замечание!

В чрезвычайных ситуациях всегда соблюдайте местные нормы безопасности, касающиеся проходов.

Для проходов обычно оговаривается безопасный режим.

19.1 Настройка оборудования для предупреждений об угрозах

Обзор

- Назначение входного сигнала АМС для распространения предупреждений об угрозах
- Определение отклика отдельных проходов на предупреждение об угрозе

Назначение входного сигнала для предупреждений об угрозах



1. В конфигураторе Access PE выберите **Входные сигналы**.
2. В строке, соответствующей требуемому входному сигналу, дважды щелкните в столбце **Предупреждение об угрозе** или установите флажок **активирует предупреждение об угрозе**.

В ячейке появится значок громкоговорителя.

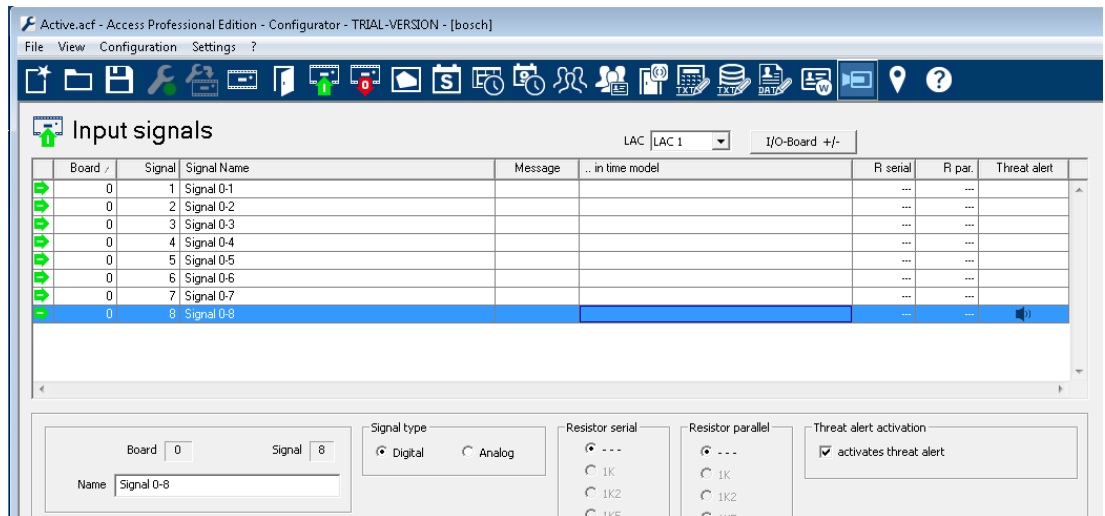

Определение откликов проходов на предупреждение об угрозе



1. В конфигураторе Access PE выберите **Проходы**.

2. В списке проходов выберите проход, который должен реагировать на предупреждения об угрозах.
3. Задайте для параметра **Состояние двери при возникновении предупреждения об угрозе** одно из следующих значений:
 - **нет изменений:** проход не должен изменять свое состояние в ответ на предупреждение об угрозе.
 - **сбросить открывание на длительный период:** любой период разблокировки для офисного режима будет завершен, и дверь возобновит работу в нормальном режиме. Т. е. дверь смогут разблокировать только пользователи с действительными удостоверениями личности.
 - **дверь заблокирована:** дверь заблокирована и защищена. Нормальный режим работы приостановлен.
 - **открыть на длительный период:** дверь разблокирована, и доступ не контролируется.
4. Повторите эту процедуру для всех проходов, которые должны реагировать на предупреждения об угрозах.

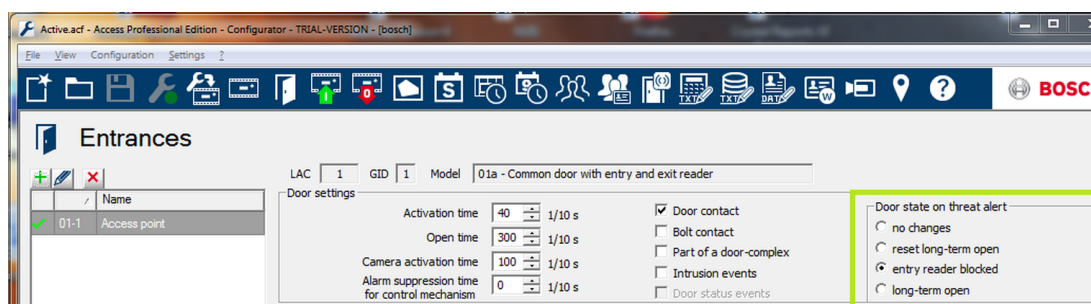

Обратите внимание, что меры, принятые в результате предупреждений об угрозах, продолжают действовать до тех пор, пока предупреждение об угрозе не будет явно отменено с помощью пользовательского интерфейса системы управления доступом. См. раздел **Использование кнопок настройки/отключения предупреждения об угрозе** в интерактивной справке по приложению «Управление персоналом APE».

Замечание!

Двери «заблокированы» (защищены)

Проход, для которого явно задано состояние **дверь заблокирована** (защищена), останется защищенным при деактивации предупреждения об угрозе с помощью кнопки **Отключить предупреждение об угрозе**. Состояние «защищена» необходимо явным образом деактивировать на двери, чтобы избежать дополнительных нарушений безопасности после получения предупреждений об угрозах.

Путь к диалоговому окну:

главный экран **Управление персоналом** > дерево **Состояния устройства** > щелкните правой кнопкой мыши защищенный проход (с пометкой замка), чтобы открыть соответствующее контекстное меню.



20

20.1

Приложение

Сигналы

Список доступных сигналов для входов и выходов.

Входные сигналы	Описание
Датчик двери	
Кнопка запроса на выход	Кнопка для открывания двери.
Ригельный датчик	Используется только для сообщений. Функции контроля нет.
Проход заблокирован	Используется для временной блокировки противоположной двери в шлюзовых воротах. Но также можно использовать для постоянной блокировки.
Саботаж	Сигнал о саботаже с внешнего контроллера.
Турникет в нормальном положении	Турникет закрыт.
Проход завершен	Проход был завершен успешно. Получен импульс внешнего контроллера.
IDS: готова к постановке на охрану	Задается системой IDS, если все детекторы находятся в покое и IDS можно поставить на охрану.
IDS: поставлена на охрану	IDS поставлена на охрану.
IDS: кнопка запроса постановки на охрану	Кнопка для запроса постановки IDS на охрану.
Локальное открытие разрешено	Используется, если в силу расположения дверного проема дверь открывается без привлечения АМС. АМС не отправляет сообщения о вторжении, но отправляет сообщение "локальная дверь открыта" (door local open).

Выходные сигналы	Описание
Устройство открывания дверей	
Шлюзовые ворота: запереть противоположное направление	Запирает другую сторону шлюзовых ворот. Задается, когда дверь открывается.
Подавление тревоги	... для IDS. Задается, когда дверь открыта, чтобы избежать создания системой IDS сообщения о вторжении.
Зеленый индикатор	Индикатор контролируется, пока дверь открыта.
Дверь открыта слишком долго	Трехсекундная пульсация. Если дверь открыта слишком долго.
Активация камеры	Камера активируется в начале перехода.
Открыть турникет внутрь	
Открыть турникет наружу	
Дверь постоянно открыта	Показывает, что дверь постоянно открыта.
IDS: постановка на охрану	Пульсация или постоянный контакт для постановки IDS на охрану.
IDS: снятие с охраны	Пульсация для снятия IDS с охраны.

20.2

Модели дверей по умолчанию

Стандартные модели дверей

По умолчанию доступны следующие модели дверей:

- 01a Обычная дверь со считывателем на входе и выходе
- 01b Обычная дверь со считывателем на входе и кнопкой
- 01c Обычная дверь со считывателем на входе
- 01r Один считыватель исключительно для регистрации лиц в точке сбора, например в случае эвакуации. Физический барьер отсутствует, сигналы не создаются.
- 03b Двусторонний турникет со считывателем на входе и кнопкой

- 03c Двусторонний турникет со считывателем на входе
- 06c Регистрация через AMC – нет элемента управления проходом!
- 07a Лифт макс. на 16 этажей
- 07b Лифт макс. на 16 этажей
- 10a Обычная дверь со считывателем на входе и выходе и постановкой на охрану охранной сигнализации (IDS)
- 10b Обычная дверь со считывателем на входе, кнопкой и постановкой на охрану охранной сигнализации (IDS)
- 10c Обычная дверь со считывателем на входе и постановкой на охрану охранной сигнализации (IDS)
- 10d Обычная дверь со считывателем на входе и выходе и децентрализованной постановкой на охрану охранной сигнализации (IDS)
- 10e Обычная дверь со считывателем на входе, кнопкой и децентрализованной постановкой на охрану охранной сигнализации (IDS)
- 10f Обычная дверь со считывателем на входе и децентрализованной постановкой на охрану охранной сигнализации (IDS)
- 14a Обычная дверь со считывателем на входе и выходе и постановкой на охрану охранной сигнализации (IDS) (авторизация постановки на охрану)
- 14b Обычная дверь со считывателем на входе, кнопкой и постановкой на охрану охранной сигнализации (IDS) (авторизация постановки на охрану)
- 14c Обычная дверь со считывателем на входе и постановкой на охрану охранной сигнализации (IDS)
- 14d Обычная дверь со считывателем на входе и выходе и децентрализованной постановкой на охрану охранной сигнализации (IDS)
- 14e Обычная дверь со считывателем на входе, кнопкой и децентрализованной постановкой на охрану охранной сигнализации (IDS)
- 14f Обычная дверь со считывателем на входе и децентрализованной постановкой на охрану охранной сигнализации (IDS)

20.3

Модель дверей 01

Обычная дверь

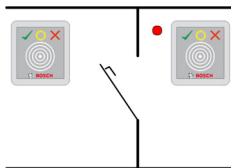

Сигналы:

Входные сигналы	Выходные сигналы
Датчик двери	Устройство открывания дверей
Кнопка: дверь открыта	Шлюзовые ворота: запретить противоположное направление
Ригельный датчик	Подавление тревоги
Вход заблокирован	Активация камеры
Сигнал диверсии	Дверь открыта слишком долго
Локальное открытие разрешено	

Варианты моделей:

- 01a Обычная дверь со считывателем на входе и выходе
- 01b Обычная дверь со считывателем на входе и кнопкой
- 01c Обычная дверь со считывателем на входе
- 01r Один считыватель исключительно для регистрации лиц в точке сбора, например в случае эвакуации. В этой модели двери отсутствует физический барьер, и сигналы не создаются.

Примечание.

Блокировка шлюза активна только в том случае, если дверь настроена как часть шлюза.

Если дверь не настроена как часть шлюза, входной сигнал 03 интерпретируется как блокировка считывателя. В этом случае, если установлен входной сигнал 03, считыватель блокируется.

Подавление тревоги активируется только в том случае, если время подавления тревоги перед открыванием двери больше 0.

Можно подключить дополнительные вторичные считыватели. В сочетании со второй дверью и блокировкой шлюза можно управлять обеими дверьми как шлюзом. Такое использование может быть применено для въезда транспортных средств; в этом случае также рекомендуется использование вторичного считывателя для автомобилей.



Замечание!

Параметры функции отбора можно установить только в модели дверей 03.

20.4 Модель дверей 03

Двусторонний турникет

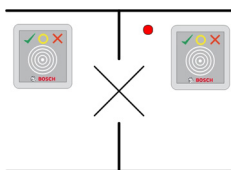

Сигналы:

Входной сигнал	Выходные сигналы
Турникет в нормальном положении	Открыть турникет внутрь
Кнопка: дверь открыта	Открыть турникет наружу
Проход заблокирован	Шлюзовые ворота: запереть противоположное направление
Сигнал диверсии	Подавление тревоги
	Активация камеры
	Дверь открыта слишком долго

Варианты моделей:

- 03a Двусторонний турникет со считывателем на входе и выходе
- 03b Двусторонний турникет со считывателем на входе и кнопкой
- 03c Двусторонний турникет со считывателем на входе

Примечание.

Блокировка шлюза активна только в том случае, если дверь настроена как часть шлюза. Если дверь не настроена как часть шлюза, входной сигнал 03 интерпретируется как блокировка считывателя. В этом случае, если установлен входной сигнал 03, считыватель блокируется.

В сочетании со второй дверью и блокировкой шлюза можно управлять обеими дверьми как шлюзом. В зависимости от конструкции вход может выполнять функцию отбора.

20.5 Модель дверей 06с

Модель дверей 06с настраивает считыватель, подключенный к АМС, как устройство регистрации. Считыватель не выполняет контроль прохода.

20.6

Модель дверей 07

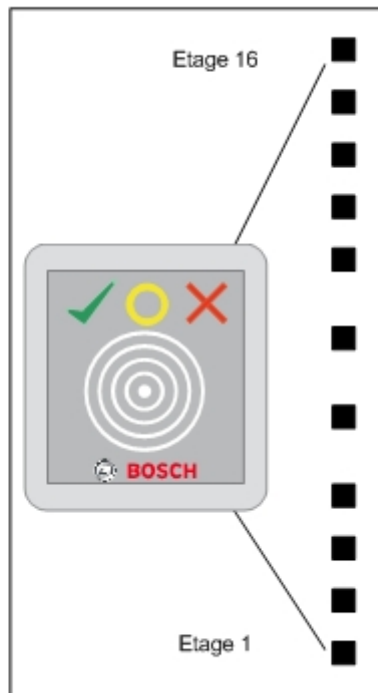

Варианты моделей:

- 07a Лифт
 07b Лифт с входом считывателя

**Замечание!**

Согласно стандарту, один AMC2 может использоваться для 8 этажей. Возможно увеличить этот параметр при соблюдении следующих условий:

64 этажа при использовании Wiegand (AMC2 4W + AMC2 4W-EXT + 3 AMC2 16I-16O-EXT)

56 этажей при использовании RS 485 (AMC2 4R4 + 3 AMC2 16I-16O-EXT)

Сигналы модели прохода 07а:

Входной сигнал	Выходные сигналы
Свободно	Этаж 01
Свободно	Этаж 02
Свободно	Этаж 03
Свободно	Этаж 04
...	...
Свободно	Этаж 16

Процедура:

Сначала владелец карты вызывает лифт. Это можно сделать при помощи аппаратной кнопки лифта или при помощи считывателя (напр., Модель дверей 01c).
 Внутри лифта находится еще один считыватель (Модель дверей 07a). Этот считыватель предоставляет доступ к тем этажам, на которые у пользователя есть права доступа. Авторизованные этажи могут быть показаны пользователю, например, подсветкой кнопок только доступных этажей. Затем пользователь выбирает один из авторизованных этажей.

Сигналы модели прохода 07b:

Входной сигнал	Выходные сигналы
Входной код – этаж 01	Этаж 01
Входной код – этаж 02	Этаж 02
Входной код – этаж 03	Этаж 03
Входной код – этаж 04	Этаж 04
...	...
Входной код – этаж 16	Этаж 16

Процедура:

Сначала владелец карты вызывает лифт. Это можно сделать при помощи аппаратной кнопки лифта или при помощи считывателя (напр., Модель дверей 01c).
 Затем в лифте пользователь подносит карту к другому считывателю (модель дверей 07b) и нажимает кнопку нужного этажа. АМС проверяет, имеет ли пользователь право доступа на выбранный этаж, и, в случае положительного решения, лифт доставляет туда пользователя.

20.7 Модель дверей 10

Обычная дверь с постановкой на охрану IDS (система охранной сигнализации)

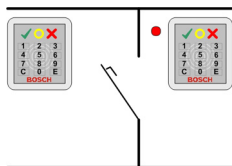

Сигналы:

Входные сигналы	Выходные сигналы
Датчик двери	Устройство открывания дверей
Кнопка: дверь открыта	IDS: снятие с охраны [только для моделей d и f с импульсом 1 с]
IDS: готова к постановке на охрану	Блокировка камеры/электропривода
IDS: охраняется	IDS: постановка на охрану [только для моделей d и f с импульсом 1 с]
Сигнал диверсии	Дверь открыта слишком долго (вторжение)
IDS: постановка на охрану	

Варианты моделей:

- 10a Обычная дверь со считывателем на входе и выходе и постановкой на охрану охранной сигнализации (IDS)
- 10b Обычная дверь со считывателем на входе, кнопкой и постановкой на охрану охранной сигнализации (IDS)
- 10c Обычная дверь со считывателем на входе и постановкой на охрану охранной сигнализации (IDS)
- 10d Обычная дверь со считывателем на входе и выходе и децентрализованной постановкой на охрану охранной сигнализации (IDS)
- 10e Обычная дверь со считывателем на входе, кнопкой и децентрализованной постановкой на охрану охранной сигнализации (IDS)

10f Обычная дверь со считывателем на входе и децентрализованной постановкой на охрану охранной сигнализации (IDS)

Примечания.

Кнопка **E** на считывателе на входе может поставить на охрану IDS (систему охранной сигнализации). Требуется авторизованная карта и ввод PIN-кода. IDS будет снята с охраны после первого авторизованного входа, однако потребуются также идентификация с помощью PIN-кода. При использовании моделей а–с это управляется выходным сигналом «постановка на охрану / снятие с охраны IDS».

При использовании моделей **d-f** постановка на охрану или снятие с охраны включается отдельным импульсом в 1 секунду. Подключенное бистабильное реле может управлять системой IDS для нескольких дверей (устройств управления дверьми), сигналы при этом требуют логического подключения к реле при помощи оператора OR. Сигналы **IDS поставлена на охрану** и **IDS снята с охраны** должны быть дважды подключены к соответствующему устройству управления дверьми.

20.8

Модель дверей 14

Дверь с управлением IDS

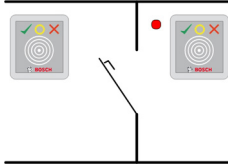

Сигналы:

Входные сигналы	Выходные сигналы
Датчик двери	Устройство открывания дверей
Кнопка: дверь открыта	IDS: снятие с охраны [только для моделей d и f с импульсом 1 с]
IDS: готова к постановке на охрану	Блокировка камеры/электропривода
IDS: охраняется	IDS: постановка на охрану [только для моделей d и f с импульсом 1 с]
Сигнал диверсии	Дверь открыта слишком долго (вторжение)
IDS: постановка на охрану	

Варианты моделей:

- 14a Обычная дверь со считывателем на входе и выходе и постановкой на охрану / снятием с охраны охранной сигнализации (IDS)
- 14b Обычная дверь со считывателем на входе, кнопкой и постановкой на охрану / снятием с охраны охранной сигнализации (IDS)
- 14c Обычная дверь со считывателем на входе и постановкой на охрану / снятием с охраны охранной сигнализации (IDS)
- 14d Обычная дверь со считывателем на входе и выходе и децентрализованной постановкой на охрану / снятием с охраны охранной сигнализации (IDS)
- 14e Обычная дверь со считывателем на входе, кнопкой и децентрализованной постановкой на охрану / снятием с охраны охранной сигнализации (IDS)

- 14f Обычная дверь со считывателем на входе и децентрализованной постановкой на охрану / снятием с охраны охранной сигнализации (IDS)

Примечания.

В отличие от модели дверей 10, модель дверей 14 может использовать считыватели с клавиатурой или без нее. Еще одно различие заключается в назначении прав на постановку на охрану системы IDS: только владельцы карт с достаточными правами могут ставить на охрану или снимать с охраны систему IDS.

Процесс постановки на охрану/снятия с охраны регулируется здесь не PIN-кодом, а кнопкой рядом со считывателем, имеющей ту же функцию, что и кнопка 7 на считывателях с клавиатурой. После нажатия на эту кнопку состояние системы IDS отображается при помощи цветowych индикаторов на считывателе.

- Снято с охраны = индикатор попеременно мигает зеленым/красным цветом
- Поставлено на охрану = индикатор непрерывно горит красным цветом

Система IDS может быть поставлена на охрану после предъявления соответствующей карты.

Снятие с охраны выполняется нажатием на кнопку и предъявлением соответствующей карты.

Дверь не открывается немедленно. Чтобы открыть дверь, нужно еще раз предъявить карту после снятия с охраны.

20.9 Примеры конфигурации шлюза

Турникеты являются наиболее распространенными средствами обеспечения отбора при доступе владельцев карт. В следующих примерах используется модель дверей За (турникет со считывателем на входе и выходе).

Конфигурация шлюза с двумя турникетами (DM 03a)

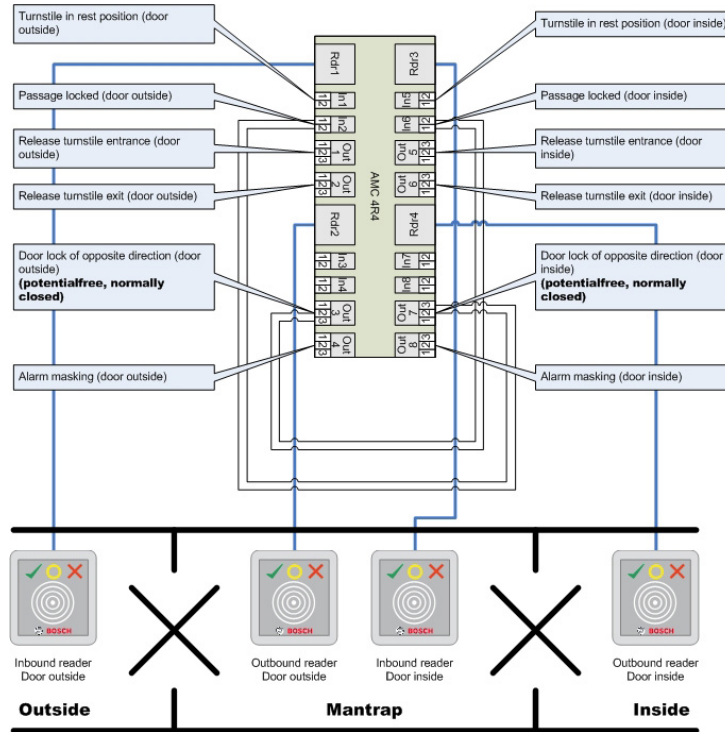

Подключение к дверным замкам для обратного направления гарантирует, что только один из турникетов может быть открыт в каждый момент времени.



Замечание!

Выходной сигнал(Out 3) должен быть настроен как беспотенциальный (режим с "сухим" контактом). Сигнал "Запирание двери в противоположном направлении" должен быть закрыт (сопротивление=0) при отключении. Следует использовать "нормально замкнутый" (NC) контакт на выходах 3 и 7.

Конфигурация шлюза с двумя турникетами (DM 03a), распределенными между двумя контроллерами.

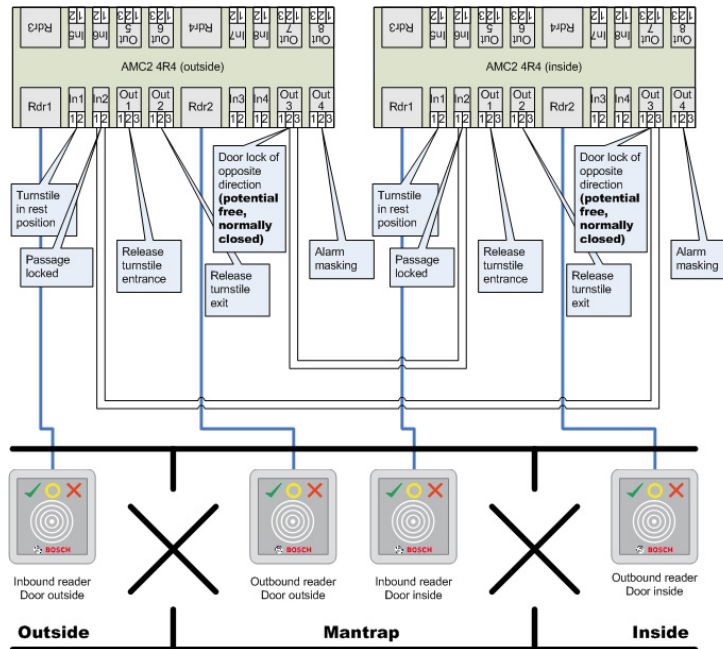

Подключение к дверным замкам для обратного направления гарантирует, что только один из турникетов может быть открыт в каждый момент времени.



Замечание!

Выходной сигнал(Out 3) должен быть настроен как беспотенциальный (режим с "сухим" контактом). Сигнал "Запирание двери в противоположном направлении" должен быть закрыт (сопротивление=0) при отключении. Следует использовать "нормально замкнутый" (NC) контакт на выходах 3 и 7.

20.10 Настройка модели входа 07

На следующей иллюстрации изображена проводка для лифта, использующего Модель дверей 07a

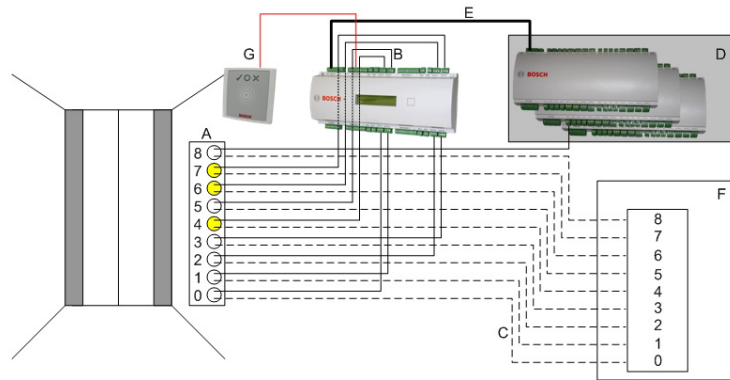

Условные обозначения:

- A = кнопки этажей в лифте
- B = (сплошная линия) выходные сигналы AMC
- C = (пунктирная линия) подключение к элементам управления лифтом
- D = может быть подключена плата расширения ввода-вывода (AMC2 8I-8O-EXT, AMC2 16I-EXT или AMC2 16I-16O-EXT)
- E = передача данных и питания от AMC к платам ввода-вывода
- F = элемент управления лифтом
- G = считыватель (Модель дверей 07a)

На следующей иллюстрации изображена проводка для лифта, использующего Модель дверей 07b

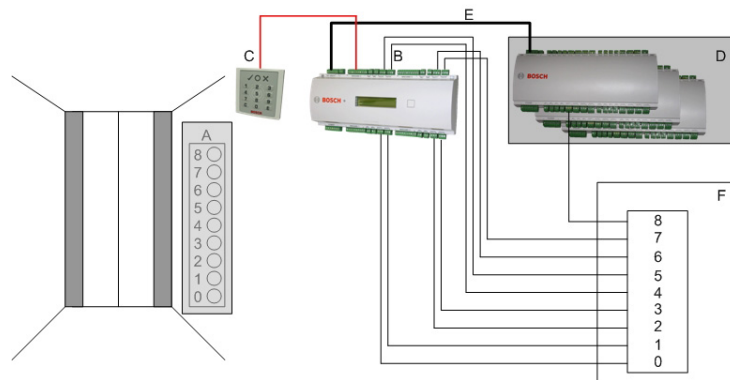

Условные обозначения:

- A = кнопки этажей в лифте
- B = (сплошная линия) входные сигналы AMC
- C = (пунктирная линия) выходные сигналы AMC
- D = может быть подключена плата расширения ввода-вывода (AMC2 8I-8O-EXT, AMC2 16I-EXT или AMC2 16I-16O-EXT)
- E = передача данных и питания от AMC к платам ввода-вывода
- F = элемент управления лифтом
- G = считыватель (Модель дверей 07b)



Замечание!

При подключении отдельных этажей (до 16) к выходам АМС сначала подключайте собственные сигналы контроллера, а затем первые восемь выходов (если имеются) любой платы расширения ввода-вывода в возрастающем порядке. [Если используются платы расширения Wiegand (АМС2 4W-EXT) используйте их выходы в возрастающем порядке после выходов контроллера АМС2, но перед выходами любой платы расширения ввода-вывода.] По этой причине невозможно настроить другой тип двери или другие лифты с АМС, который используется для управления лифтом.

20.11

Экран постановки на охрану/снятия с охраны

Сравнение **постановки на охрану** системы сигнализации в моделях входа (дверей) 10 и 14.

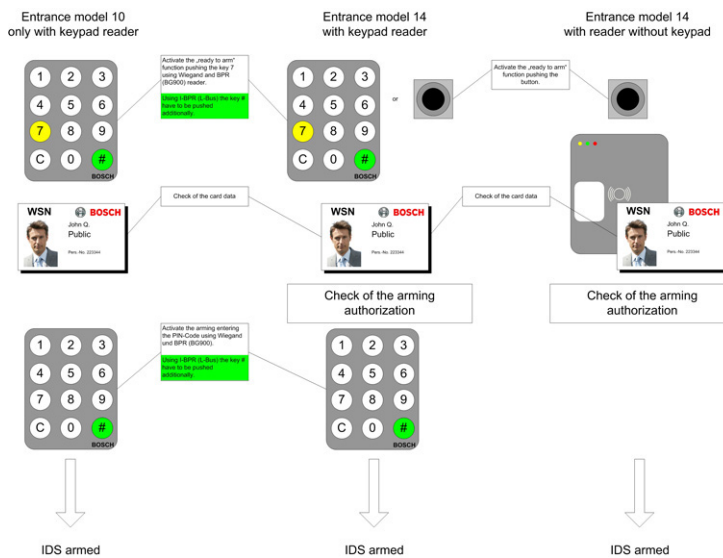

Сравнение **снятия с охраны** системы сигнализации в моделях входа (дверей) 10 и 14.

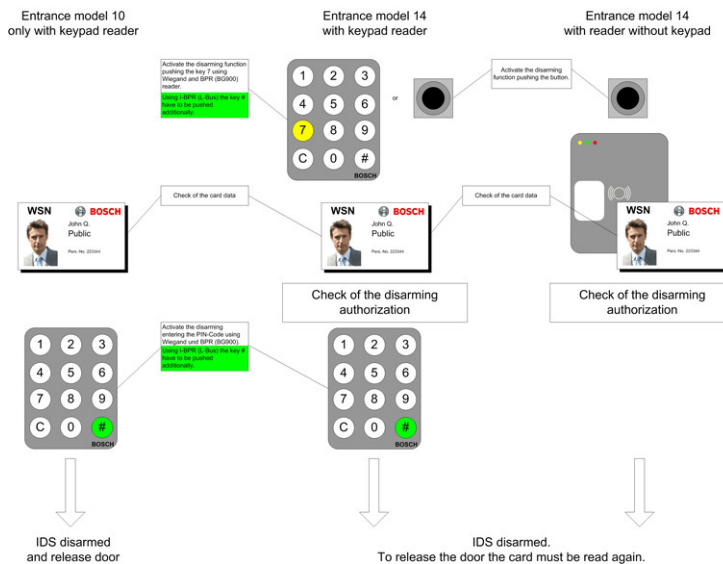

20.12 Процедуры в системе управления доступом

Схема процесса управления доступом

Модель дверей DM01

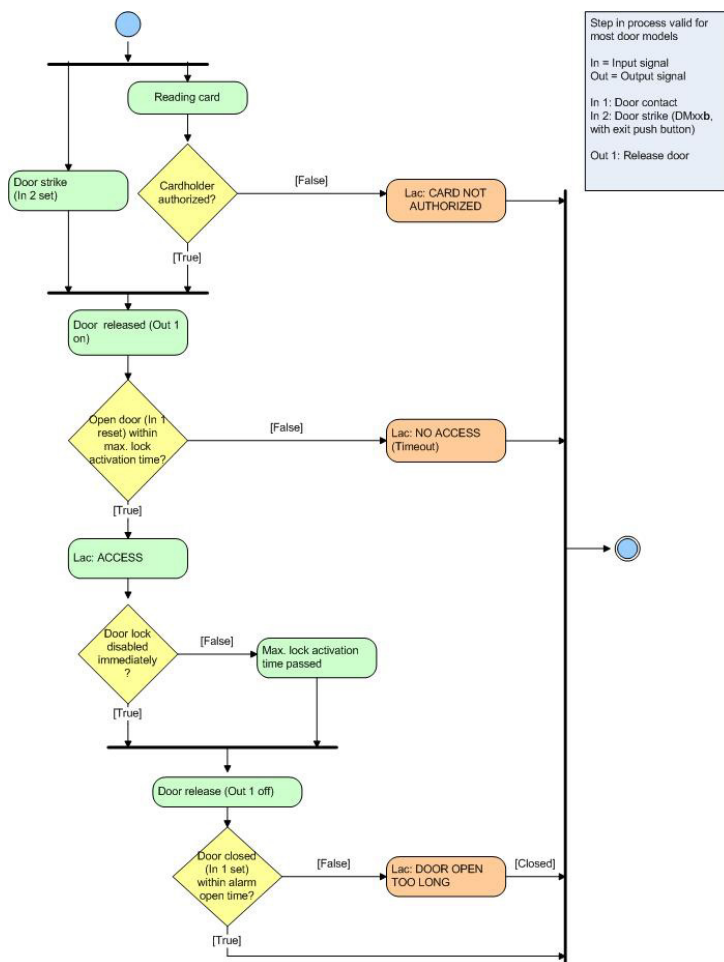

Модель дверей DM10 - постановка на охрану

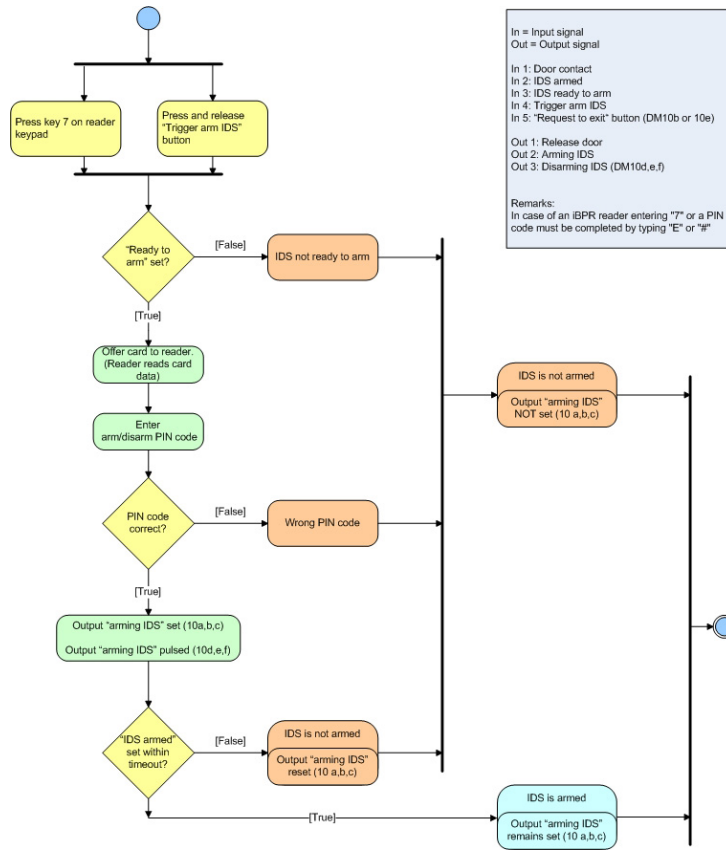

Модель дверей DM10 - снятие с охраны

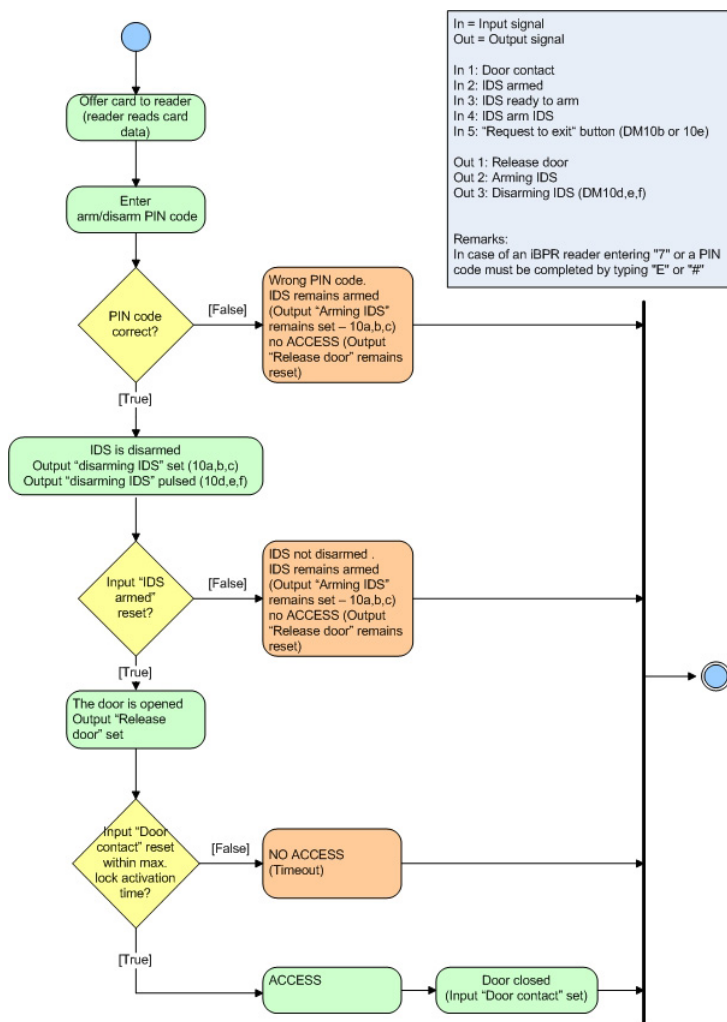

Модель дверей DM14 - постановка на охрану

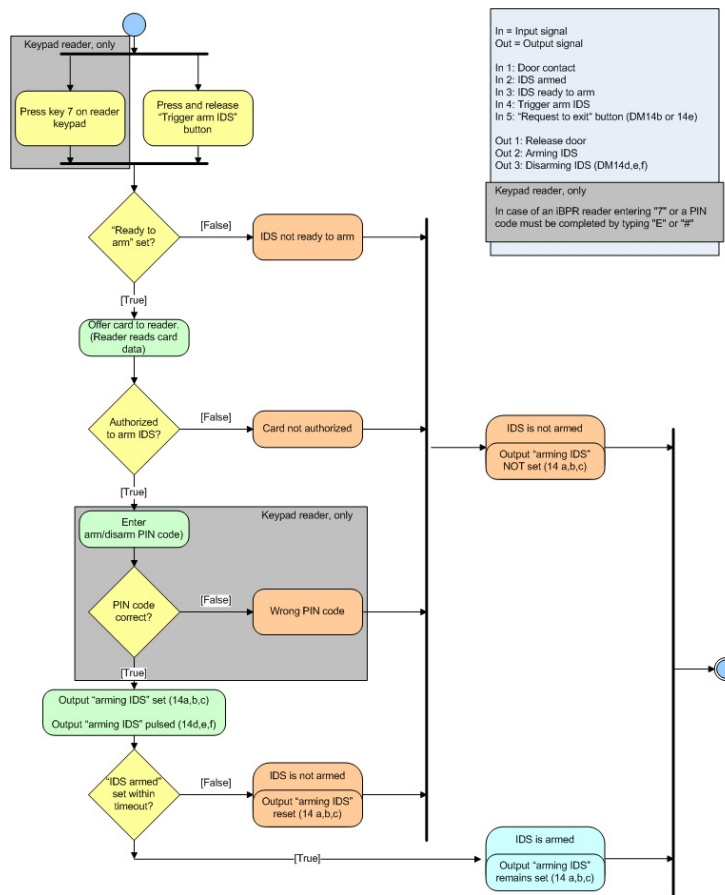

Модель дверей DM14 - снятие с охраны

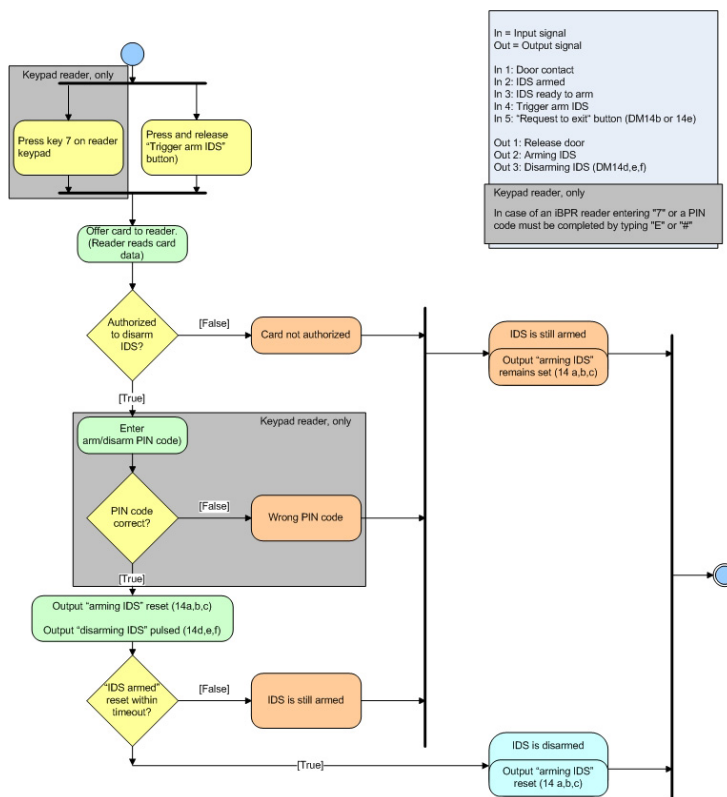

20.13 Порты Access PE

Отдельные процессы и приложения Access PE используют следующие порты.

Соединение между...	Клиент/АМС	Сервер
Клиент - LacSp	Не определено	43434/tcp
AcPers - CP	Не определено	20005/tcp
LacSp - АМС	10001/udp	54545/udp и выше

21 Типы PIN-кодов

Access Professional Edition предоставляет каждому владельцу карты до трех персональных идентификационных номеров (**PIN-кодов**), которые могут использоваться в различных целях:

- **Верификационный PIN-код**

Данный PIN-код может требоваться от владельцев карт в качестве дополнительной меры безопасности на отдельных входах. Верификационный PIN-код сравнивается с сохраненными данными о владельце карты, чтобы убедиться, что он в действительности является владельцем представленной карты.

Каждый человек может выбрать собственный PIN-код, состоящий из 4-8 цифр в соответствии с определенными общими правилами (например, запрещается использование цифровых последовательностей и палиндромов). [Параметр длины PIN-кода в равной степени относится к верификационным PIN-кодам, PIN-кодам постановки на охрану и PIN-кодам доступа к дверям]. Верификационный PIN-код не должен быть уникальным в системе.

Если отдельный PIN-код постановки на охрану не определен [т.е. если флажок **use separate IDS-PIN (Использовать отдельный PIN-код IDS)** не установлен в диалоговом окне Configurator > Settings (Параметры)], то верификационный PIN-код может также использоваться для постановки на охрану / снятия с охраны системы IDS.

- **Arming-PIN / IDS-PIN (PIN-код постановки на охрану / PIN-код IDS)**

Этот особый PIN-код используется исключительно для постановки на охрану и снятия с охраны системы сигнализации. При использовании моделей дверей 10 и 14 сначала нажмите клавишу 7 или нажимную кнопку двери.

Каждый человек может выбрать собственный PIN-код, состоящий из 4-8 цифр в соответствии с определенными общими правилами (например, запрещается использование цифровых последовательностей и палиндромов). [Параметр длины PIN-кода в равной степени относится к верификационным PIN-кодам, PIN-кодам постановки на охрану и PIN-кодам доступа к дверям]. PIN-код постановки на охрану не должен быть уникальным в системе.

Если владелец карты хочет просто пройти в дверь, требующую ввода PIN-кода, используется верификационный PIN-код. Если установлен флажок **use separate IDS-PIN (Использовать отдельный PIN-код IDS)** (Configurator > General settings (Основные параметры)), то верификационный PIN-код не может использоваться для постановки на охрану / снятия с охраны системы IDS. Только в этом случае соответствующие поля ввода становятся видимыми в диалоговом окне Personnel (Персонал).



Замечание!

Для обеспечения совместимости с предыдущими версиями Access PE флажок для использования отдельного PIN-кода IDS снят по умолчанию.

- **Идентификационный PIN-код / ID-PIN**

Данный PIN-код идентифицирует карту владельца и поэтому должен являться уникальным в системе. После ввода данный PIN-код предоставляет владельцу карты доступ в соответствии с определенными для него авторизациями. Чтобы обеспечить уникальность, этот PIN-код генерируется системой и назначается лицу, а система при этом придерживается общих правил (отсутствие цифровых последовательностей и палиндромов).

Подобно физическим учетным данным, идентификационный PIN-код накладывает ограничения, назначенные его владельцу (блокировки, модели времени, авторизации и т.д.).

В зависимости от протокола считывателя идентификационный PIN-код вводится в считыватель вместе с требуемыми дополнительными символами. При использовании считывателей вводите PIN-код следующим образом: **4 # (Enter) PIN # (Enter)**. Для всех других протоколов PIN-код вводится сразу, а после него вводится **# (Enter)**. Длина этого PIN-кода составляет от 4 до 8 символов.

[Примечание: длина идентификационного PIN-кода должна соответствовать размеру системы, чтобы его было сложнее угадать. Например, если в системе насчитывается 1000 владельцев карт, PIN-код должен состоять не менее чем из 6 цифр, чтобы свести вероятность угадывания действующего PIN-код практически к нулю и увеличить вероятность генерирования тревоги при попытках произвольного набора кода.]

Описанные выше типы PIN-кодов тесно связаны с их владельцами и поэтому определяются и обрабатываются вместе с другими данными о персонале. Четвертым типом PIN-кода является так называемый PIN-код доступа к дверям.

– **PIN для двери**

Этот PIN-код связан с входом (Configurator > Entrances (Входы)). Он должен быть известен всем, кто имеет соответствующую авторизацию. На таких входах вместо PIN-кода может также использоваться карта (см = Функция **PIN or card - PIN-код или карта**).

Этот PIN-код также может состоять из 4-8 цифр. Если использование PIN-кода доступа к дверям деактивировано (например, в соответствии с моделью времени), доступ осуществляется только при помощи карты. Идентификационный PIN-код в этом случае также не подходит.



Замечание!

Идентификационные PIN-коды и PIN-коды доступа к дверям не могут быть использованы с постановкой на охрану системы IDS в моделях дверей 10 и 14.

22

Требования UL 294

Следующие считыватели карт Bosch были оценены UL на совместимость с системой программного обеспечения APE-SW компании Bosch:

- LECTUS secure 1000 WI
- LECTUS secure 4000 WI
- LECTUS secure 5000 WI

Компоненты, оцениваемые UL:

- Считыватели 26-битного формата Wiegand
- Контроллеры AMC2:
 - APC-AMC2-4WCF
 - API-AMC2-4WE
 - API-AMC2-8IOE
 - API-AMC2-16IOE
- APE-SW – это дополнительное оборудование мониторинга

Компоненты, не оцениваемые UL:

- Система видеоподтверждения
- Средство просмотра карт и управление тревожными сигналами с видеоподтверждением
- Видеопроигрыватель
- Конструктор бэйждей
- Серия Delta 1200
- Серия Rosslare ARD-1200EM
- Контроллеры LAC
- Контроллеры LACi
- Контроллеры APC-AMC2-4R4CF
 - Протокол интерфейса считывателя BG 900
 - Протокол интерфейса считывателя L-BUS
- Постановка/снятие с охраны Security System IDS
- Использование лифта
- Тексты
- Использование тревожного сигнала взлома



Bosch Security Systems B.V.

Torenallee 49
5617 BA Eindhoven
Netherlands

www.boschsecurity.com

© Bosch Security Systems B.V., 2019