

# IUI-DS12R-CN 键盘安装指南



## 1.0 概述

IUI-DS12R-CN 为 12 防区键盘。既可单独使用，也可以连接到 MTS 智能小区系统的 RS485 总线中，以用于小区或大厦保安系统中的防盗监控。

IUI-DS12R-CN 有 12 个报警输入防区，1 个报警继电器输出，2 个固态输出和 1 个钥匙开关。支持 1 个主码，3 个用户码，1 个劫持码和 1 个开门密码。

IUI-DS12R-CN 同时也支持无线功能，可支持 2 路无线接收器：无线接收器 RF3212-CHI，无线布/撤遥控 RF3332-CHI 和 RF3334-CHI 及无线探测器等。

IUI-DS12R-CN 有红、灰、白三种颜色的面板可供用户选择。

## 2.0 规格

IUI-DS12R-CN 规格	
描 述	IUI-DS12R-CN 12 防区键盘
尺 寸	17.0 厘米×13.0 厘米×3.2 厘米 (高×宽×厚)
重 量	350 克
工作温度	-10℃~ +50℃；0~93%湿度（无霜）
工作电压	直流 9~15 伏
工作电流	待机 20 毫安，报警 150 毫安，用到可编程输出口时为 500 毫安
防 区	12 个常开或常闭防区，可编程为即时，延时，24 小时，周界即时，周界延时，静音和跟随防区，第 12 防区可编为要求退出（REX）防区
防区响应时间	500 毫秒
线尾电阻	47 千欧姆
继电器输出	常开 NO/常闭 NC，3 安@28 伏直流
固态输出	2 个直流输出，每个最大为 250 毫安，直流 0.1 伏饱和输出，电压不能超过直流 15 伏
兼容性	RF3212-CHI 无线接收器
防拆装置	自带外壳/背板防拆开关

### 3.0 安装

IUI-DS12R-CN 能够安装在适当平滑墙面、半嵌入墙面或电气开关盒子上。

- 3.1 用平口螺丝刀分别在外罩底部的两个槽口位置向内平推（注意螺丝刀不要旋转及撬动）以松开面板和底壳的连接，然后用手将前面外盖与后面底板分开；



注意：不正确的操作可能会损坏外壳。

- 3.2 将底盖固定在适当的墙面或电气开关盒上；

- 4 英寸电气开关盒安装时，请选择用螺钉在底板中‘B’处将其固定。
- 墙面或其他尺寸电气盒安装时，请根据具体位置及尺寸选择用螺钉在底板中‘A’或‘B’处将其固定；

说明：如果需要使用防拆功能，IUI-DS12R-CN 必须是平面安装，将底盖上防拆开关位置上的塑料片去掉，在该位置上的墙面或盒面固定一个较长的坚硬物（如螺钉），用其顶住电路板上的防拆开关即可。

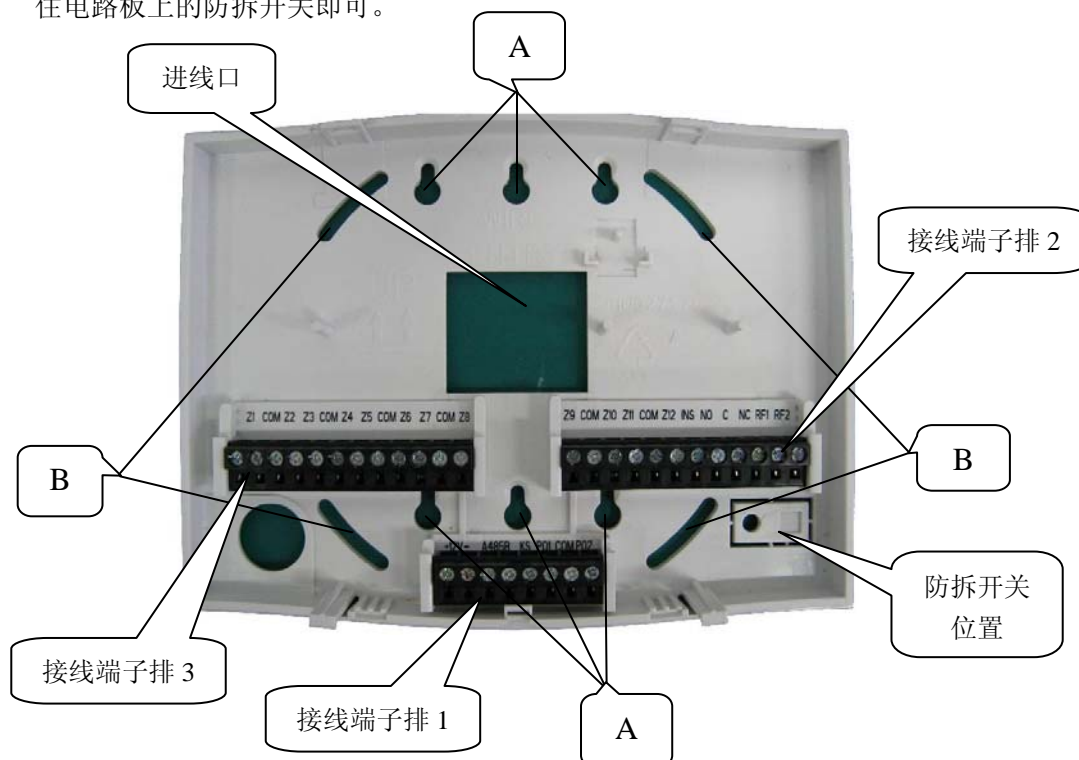

**3.3** 将底盖固定后，将 3 组接线端子接好线后嵌入底盖相应位置，再将面板顶部的暗扣扣入底盖顶部的暗扣槽口，然后将面板和底盖合紧，使面板上的插针对准插入底盖上的接线端子，最后使面板底部暗扣槽口和底盖底部的暗扣扣紧即可；



**3.4** IUI-DS12R-CN 主机 PCB 板共有 32 个接线端子，分为 3 组，各接线端说明如下（从右到左从 1 开始编号列表）：

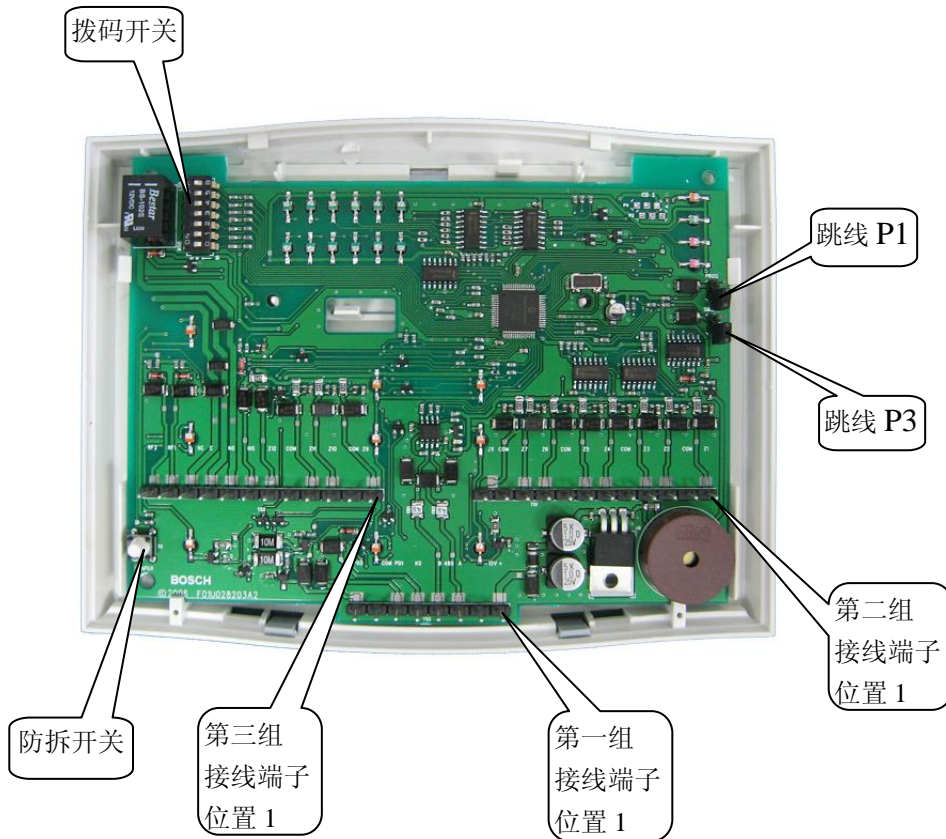

第一组接线端子:

接线端#	描述
1	电源+(12 伏直流)
2	电源-(地)
3	RS485 A 接线端
4	RS485 B 接线端
5	钥匙开关输入端
6	固态继电器输出 1
7	继电器公共端
8	固态继电器输出 2

第二组接线端子:

接线端#	描述
1	防区 1
2	公共端(地)
3	防区 2
4	防区 3
5	公共端(地)
6	防区 4
7	防区 5
8	公共端(地)
9	防区 6
10	防区 7
11	公共端(地)
12	防区 8

第三组接线端子:

接线端#	描述
1	防区 9
2	公共端(地)
3	防区 10
4	防区 11
5	公共端(地)
6	防区 12
7	即时防区
8	警报输出常开端
9	警报输出公共端
10	警报输出常闭端
11	无线设备数据线接口 1
12	无线设备数据线接口 2

## 4.0 接线

### 4.1 系统接线图

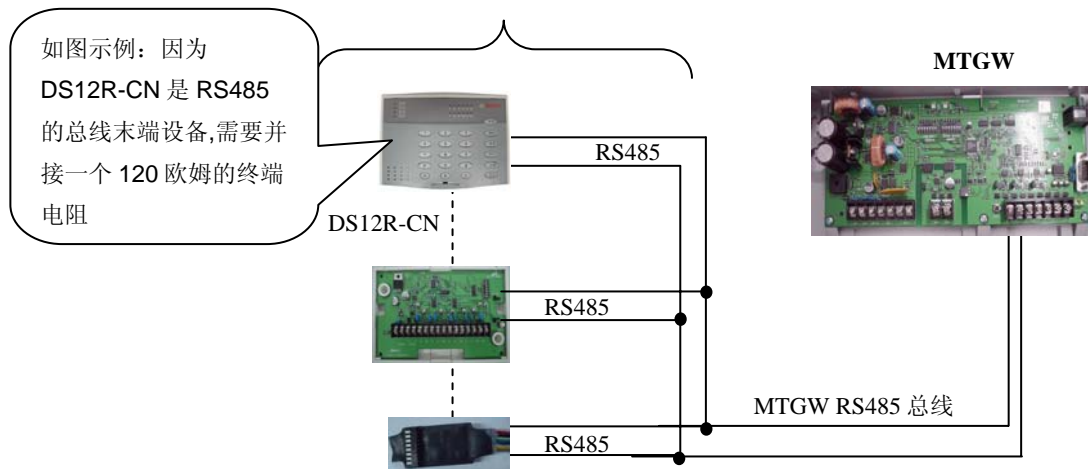

- 请按照本安装指南进行安装，否则会可能导致损害报警主机。
- RS485总线应妥善安装防雷设备；
- 在连接设备之前请先断开系统电源。
- 安装完成后必须进行系统测试,以验证各项功能工作正常

**注意：**RS485 总线末端的设备要在 RS485A 和 RS485B 之间并接一个 120 欧姆终端电阻，如上图的 DS12R-CN 要并接一个 120 欧姆电阻。

### 4.2 防区接线

防区可接为常开 NO 或常闭 NC 接点，每个防区必须接一个 47K 的电阻，如下图。

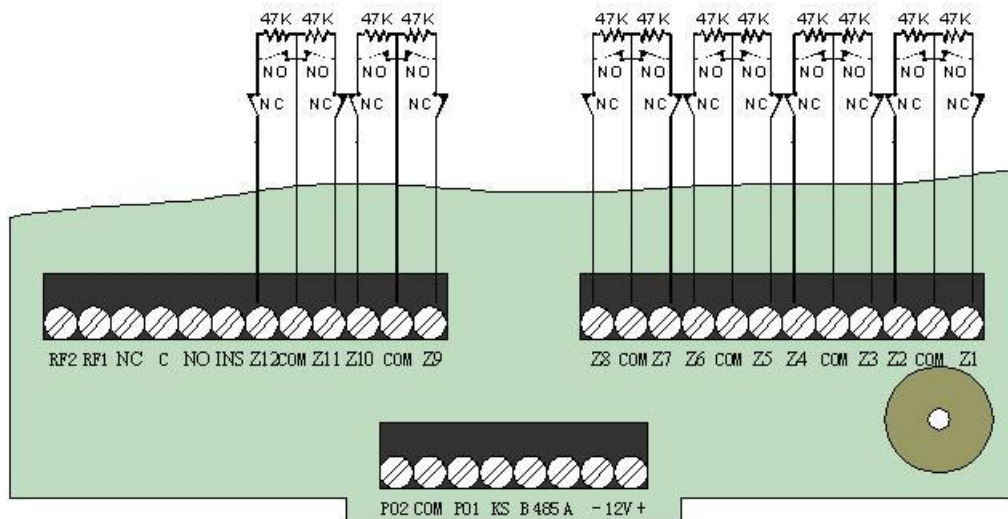

### 4.3 烟感探测器接线

- IUI-DS12R-CN 可接 4 线制烟感探测器；
- 带有线尾继电器烟感的接线如下图；

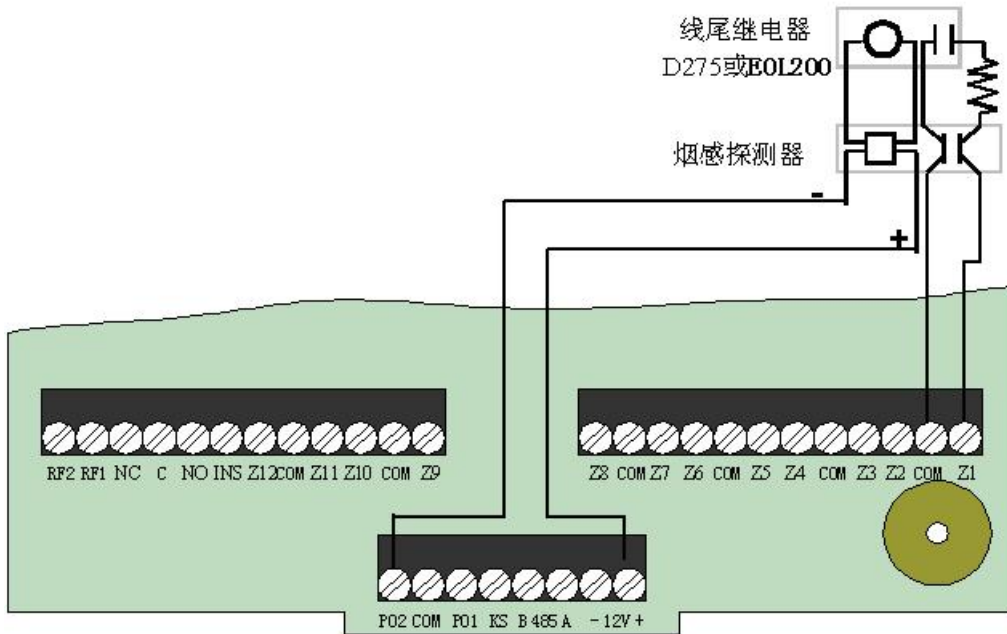

- 带有线尾电阻烟感的接线如下图；

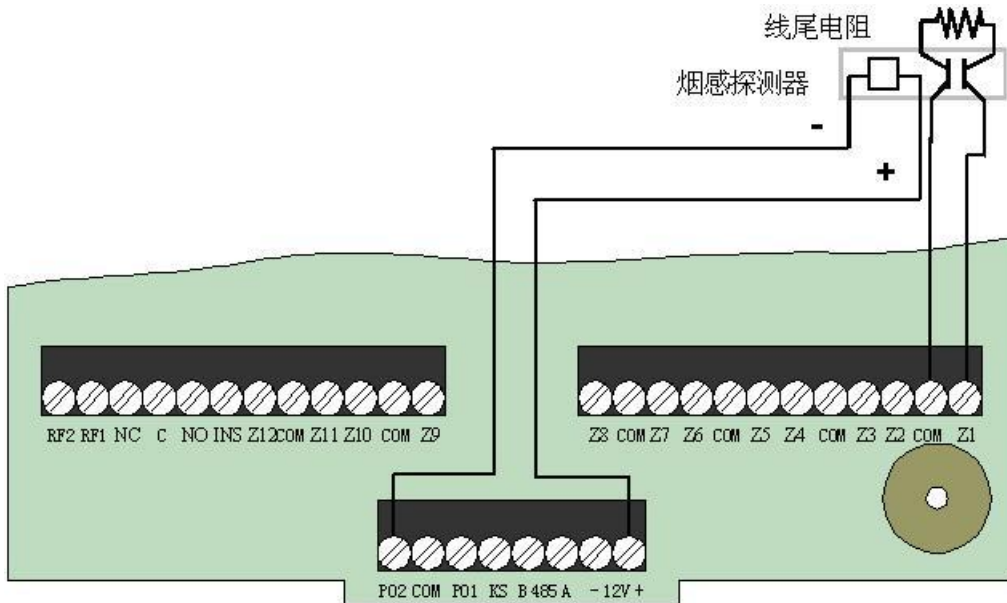

**注意：**所有 4 线制烟感及线尾继电器的电流不能超过 250mA。



#### 4.4 输出口接线

- IUI-DS12R-CN 支持 3A@28VDC 的 C 型（NC/C/NO）继电器输出；
- 两个固态电压输出能够被用来连接每个最大为 250mA 的设备，工作电压不能超过 15VDC。请参考输出编程地址 44 和 45。

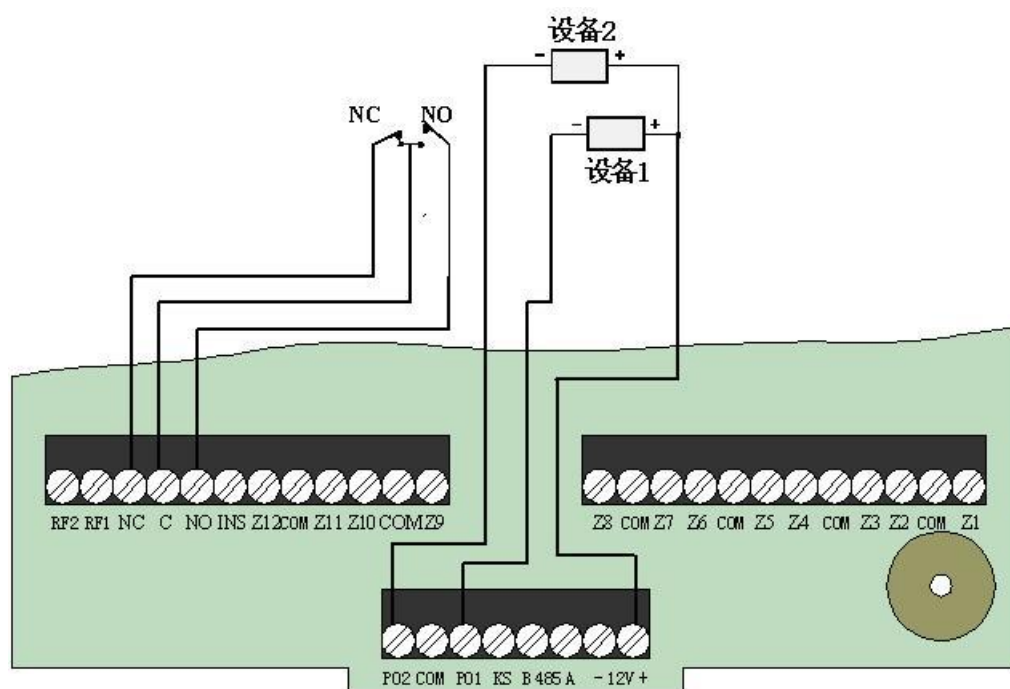

#### 4.5 外部布/撤防开关接线

- IUI-DS12R-CN 能用如钥匙开关，门禁读卡器等进行外部布/撤防，此项需要编程设定。  
如果编程地址 47 设为 1，外部开关闭合 1 秒或更长时间则可布防系统；  
如果编程地址 47 设为 2，外部开关闭合可布防系统，当打开外部开关超过 1 秒钟则可撤防系统。

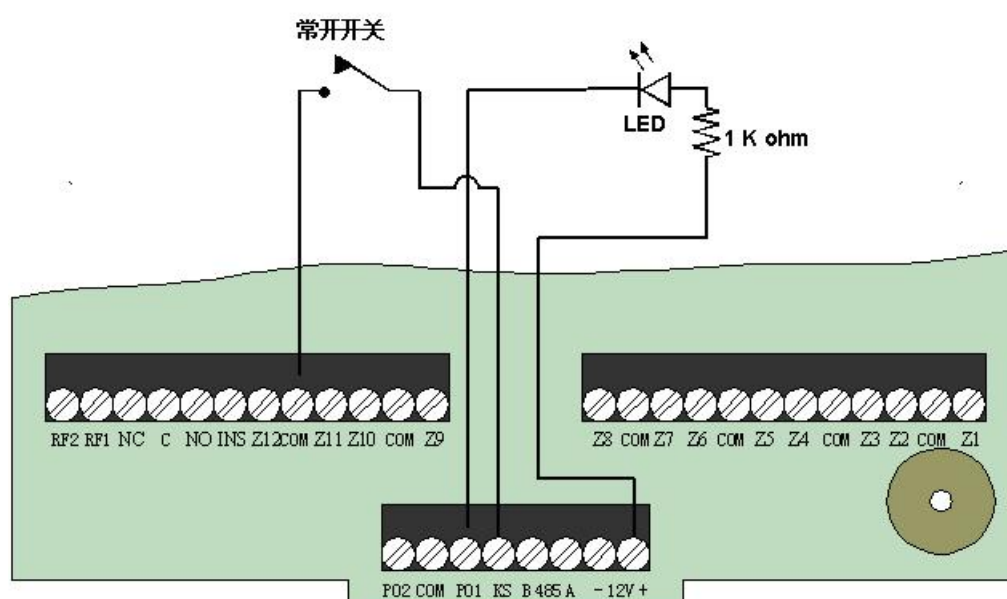

#### 4.6 立即防区

- 通过短接 INS 和 COM 端可将进入/退出延时防区改为立即防区，当 INS 和 COM 端开路时，进入/退出延时防区将返回编程设置。

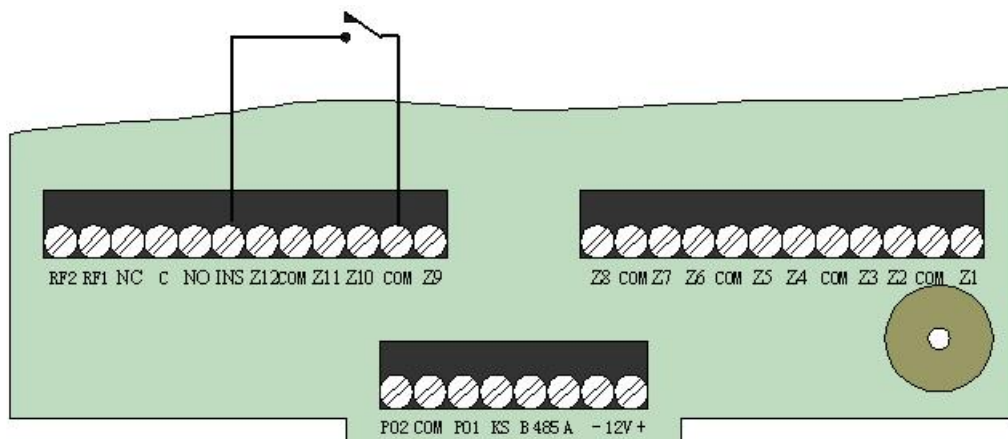

#### 4.7 无线接收器

IUI-DS12R-CN 可连接 2 个无线接收器 RF3212-CHI，可支持无线遥控和无线探测器。

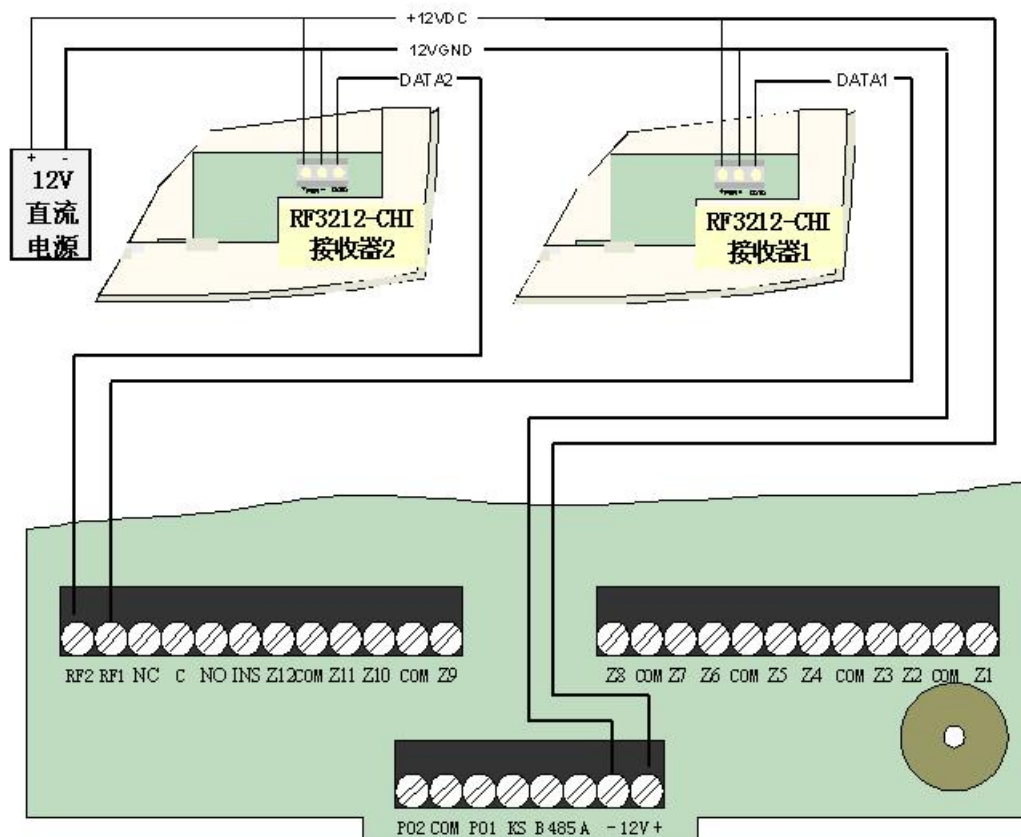



## 5.0 系统编程

步骤	操作	提示
1	输入主码[x][x][x][x]	只有主码才具有编程模式，其它三个用户码不能用于编程。
2	按住[编程]键 3 秒，即可进入编程模式	主机蜂鸣器将鸣音 1 秒，布防、周界和故障三个指示灯同时闪烁，表示你已经进入了编程模式。
3	输入编程地址：[x]或[x][x]+[*]	地址 0~9 输入 1 位数，地址 10~99 输入 2 位数
4	输入编程值： 从[x]到[x][x][x][x][x][x][x][x]	参考地址编程参数，编程值可由 1 位数到 9 位数不等。若设置正确，主机将鸣音 2 秒进行确认；设置错误，可按[#]清除，返回到步骤 3。
5	重复步骤 3 和 4，编程其它地址	
6	按住[编程]键 3 秒退出编程模式	主机蜂鸣器将鸣音 1 秒，布防、周界和故障三个指示灯恢复到进入编程前的状态，表示已经退出编程模式。



主码的出厂设置为[1][2][3][4]，如果忘记了主码，则可按照以下步骤恢复主码出厂设置：

1. 关闭 IUI-DS12R-CN 的电源；
2. 接通跳线 P1；
3. 打开 IUI-DS12R-CN 的电源；
4. 跳开跳线 P1。

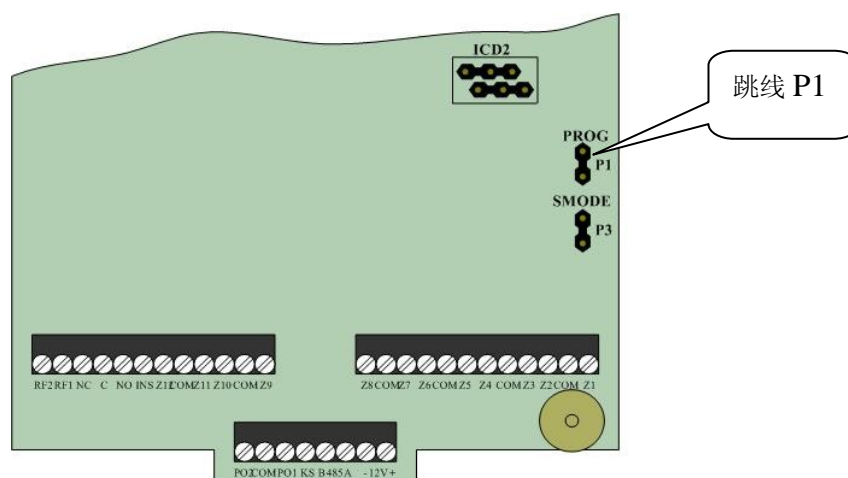

**说明：**对于不同的地址应对应设置表中不同的值，若输入错误的值（数值长度不正确）。可以按[#]键取消刚输入的，然后重新输入。返回到步骤 4 进行重新输入即可，但是若所输入的值不正确，数字长度正确，将发短 3 声进行提示，则必须重新输入编程地址及相应的值。若想编程其它地址，则可重复步骤 3 和 4。

**举例：**

进入编程模式后，将主码更改为 3345：[0]+[\*]+[3]+[3]+[4]+[5]

进入编程模式后，改变快速布防功能：[4]+[6]+[\*]+[1]

**说明：**若 3 分钟之内没有进行任何操作，则 IUI-DS12R-CN 将自动退出编程模式。

**恢复出厂值：**操作如下：进入编程模式后，输入地址 99，编入数据 18 即可。

## 5.1 编程数据查询

在编程模式状态下，可以查询各个编程地址的当前值，其方法如下：

步骤	操 作	提 示
1	输入主码[x][x][x][x]	只有主码才具有编程模式，其它三个用户码不能用于编程。
2	按住[编程]键 3 秒，即可进入编程模式	主机蜂鸣器将鸣音 1 秒，布防、周界和故障三个指示灯同时闪烁，表示已经进入了编程模式
3	输入编程地址：[x]或[x][x]+[*]	地址 0~9 输入 1 位数，地址 10~99 输入 2 位数
4	按下[C]键查看该地址下一位数字 按下[A]键查看该地址上一位数字	数字表示方式： 防区指示灯 1~9 分别对应数字 1~9，防区指示灯 10 对应数字 0。 在查询数据过程中这 10 个指示灯只会有 1 个灯亮其他 9 个灯灭，亮的指示灯表示当前显示其对应的数字（0~9）。
		若该编程地址的数据为 1 位，则防区指示灯 1~10 中对应该数字的指示灯亮，其余的指示灯灭，以表示该数据。
		若该编程地址的数据超过 1 位，则防区指示灯 1~10 首先显示第一位数字
		每按下[C]键一次，防区指示灯 1~10 显示内容移到该地址的下一个数字，显示到最后一个数字时若仍按下[C]键则蜂鸣器将发出短 3 声，以提示到了最后一位数字。
5	按两次[#]键，再重复步骤 3 和步骤 4，可查看其它地址	每按下[A] 键一次，防区指示灯 1~10 显示内容移到该地址的上一个数字，显示到最前一个数字时若仍按下[A]键则蜂鸣器将发出短 3 声，以提示到了最前一位数字。
6	按住[编程]键 3 秒退出编程模式	主机蜂鸣器将鸣音 1 秒，布防、周界和故障三个指示灯恢复到进入编程前的状态，表示已经退出编程模式。

编 程 表:

地址	说 明	预置值	编 程 值 选 项 范 围
0	主码	1234	0001-9999 (0000=不允许)
1	用户码 1	1000	0001-9999 (0000=禁止使用该用户)
2	用户码 2	0000	0001-9999 (0000=禁止使用该用户)
3	用户码 3	0000	0001-9999 (0000=禁止使用该用户)
4	报警输出时间	180	000-999 (0-999 秒)
5	退出延时时间	090	000-999 (0-999 秒)
6	进入延时时间	090	000-999 (0-999 秒)
7	防区 1 类型	2	1=即时; 2=延时; 3=24 小时; 4=跟随 5=24 小时静音; 6=周界; 7=周界延时
8	防区 2 类型	4	1=即时; 2=延时; 3=24 小时; 4=跟随 5=24 小时静音; 6=周界; 7=周界延时
9	防区 3 类型	1	1=即时; 2=延时; 3=24 小时; 4=跟随 5=24 小时静音; 6=周界; 7=周界延时
10	防区 4 类型	1	1=即时; 2=延时; 3=24 小时; 4=跟随 5=24 小时静音; 6=周界; 7=周界延时
11	防区 5 类型	1	1=即时; 2=延时; 3=24 小时; 4=跟随 5=24 小时静音; 6=周界; 7=周界延时
12	防区 6 类型	1	1=即时; 2=延时; 3=24 小时; 4=跟随 5=24 小时静音; 6=周界; 7=周界延时
13	防区 7 类型	1	1=即时; 2=延时; 3=24 小时; 4=跟随 5=24 小时静音; 6=周界; 7=周界延时
14	防区 8 类型	1	1=即时; 2=延时; 3=24 小时; 4=跟随 5=24 小时静音; 6=周界; 7=周界延时
15	防区 9 类型	1	1=即时; 2=延时; 3=24 小时; 4=跟随 5=24 小时静音; 6=周界; 7=周界延时
16	防区 10 类型	1	1=即时; 2=延时; 3=24 小时; 4=跟随 5=24 小时静音; 6=周界; 7=周界延时
17	防区 11 类型	1	1=即时; 2=延时; 3=24 小时; 4=跟随 5=24 小时静音; 6=周界; 7=周界延时
18	防区 12 类型	3	1=即时; 2=延时; 3=24 小时; 4=跟随 5=24 小时静音; 6=周界; 7=周界延时; 8=REX
19	防区 1 旁路	2	1=允许旁路; 2=不允许旁路
20	防区 2 旁路	2	1=允许旁路; 2=不允许旁路
21	防区 3 旁路	2	1=允许旁路; 2=不允许旁路
22	防区 4 旁路	2	1=允许旁路; 2=不允许旁路
23	防区 5 旁路	2	1=允许旁路; 2=不允许旁路
24	防区 6 旁路	2	1=允许旁路; 2=不允许旁路
25	防区 7 旁路	2	1=允许旁路; 2=不允许旁路
26	防区 8 旁路	2	1=允许旁路; 2=不允许旁路
27	防区 9 旁路	2	1=允许旁路; 2=不允许旁路
28	防区 10 旁路	2	1=允许旁路; 2=不允许旁路
29	防区 11 旁路	2	1=允许旁路; 2=不允许旁路
30	防区 12 旁路	2	1=允许旁路; 2=不允许旁路
31	防区 1 弹性旁路	2	1=允许弹性旁路; 2=不允许弹性旁路
32	防区 2 弹性旁路	2	1=允许弹性旁路; 2=不允许弹性旁路
33	防区 3 弹性旁路	2	1=允许弹性旁路; 2=不允许弹性旁路

34	防区 4 弹性旁路	2	1=允许弹性旁路; 2=不允许弹性旁路
35	防区 5 弹性旁路	2	1=允许弹性旁路; 2=不允许弹性旁路
36	防区 6 弹性旁路	2	1=允许弹性旁路; 2=不允许弹性旁路
37	防区 7 弹性旁路	2	1=允许弹性旁路; 2=不允许弹性旁路
38	防区 8 弹性旁路	2	1=允许弹性旁路; 2=不允许弹性旁路
39	防区 9 弹性旁路	2	1=允许弹性旁路; 2=不允许弹性旁路
40	防区 10 弹性旁路	2	1=允许弹性旁路; 2=不允许弹性旁路
41	防区 11 弹性旁路	2	1=允许弹性旁路; 2=不允许弹性旁路
42	防区 12 弹性旁路	2	1=允许弹性旁路; 2=不允许弹性旁路
43	键盘蜂鸣器	1	0=关闭; 1=打开
44	固态输出口 1	1	1=跟随布/撤防状态; 2=跟随报警输出, 持续时间为地址 4 的设定值
45	固态输出口 2	1	1=跟随火警复位; 2=跟随报警输出, 持续时间为防区触发的时间; 3=跟随开门密码
46	快速布防	2	1=允许快速布防; 2=不允许快速布防
47	外部布/撤防	1	1=只能布防; 2=可布/撤防
48	紧急键 ([C]键) 功能	0	0=不使用; 1=使用
49	火警键 ([A]键) 功能	0	0=不使用; 1=使用
50	特殊事件键 ([B]键) 功能	0	0=不使用; 1=使用
51	继电器输出	0	0=跟随报警输出; 1=跟随开门密码
52	劫持码	0000	0000-9999 (0000=禁止使用)
53	开门密码	0000	0000-9999 (0000=禁止使用)
54	开门时间	000	000-999 (0-999 秒); 000=禁止使用
55	无线遥控	0	0=不用 (将 RF 遥控编码 ID 恢复出厂值); 1=使用无线遥控 (最多 6 个)
56	监察无线故障	1	1=12 小时监察故障报告; 2=24 小时监察故障报告
57	RF 1 防区 #1 设备 ID 编码	000000000	000000000=不使用无线防区; 000000001-999999999 为 ID 编码范围
58	RF 1 防区 #2 设备 ID 编码	000000000	000000000=不使用无线防区; 000000001-999999999 为 ID 编码范围
59	RF 2 防区 #1 设备 ID 编码	000000000	000000000=不使用无线防区; 000000001-999999999 为 ID 编码范围
60	RF 2 防区 #2 设备 ID 编码	000000000	000000000=不使用无线防区; 000000001-999999999 为 ID 编码范围
61	RF 3 防区 #1 设备 ID 编码	000000000	000000000=不使用无线防区; 000000001-999999999 为 ID 编码范围
62	RF 3 防区 #2 设备 ID 编码	000000000	000000000=不使用无线防区; 000000001-999999999 为 ID 编码范围
63	RF 4 防区 #1 设备 ID 编码	000000000	000000000=不使用无线防区; 000000001-999999999 为 ID 编码范围
64	RF 4 防区 #2 设备 ID 编码	000000000	000000000=不使用无线防区; 000000001-999999999 为 ID 编码范围
65	RF 5 防区 #1 设备 ID 编码	000000000	000000000=不使用无线防区; 000000001-999999999 为 ID 编码范围
66	RF 5 防区 #2 设备 ID 编码	000000000	000000000=不使用无线防区;

	备 ID 编码		000000001-999999999 为 ID 编码范围
67	RF 6 防区 #1 设备 ID 编码	000000000	000000000=不使用无线防区； 000000001-999999999 为 ID 编码范围
68	RF 6 防区 #2 设备 ID 编码	000000000	000000000=不使用无线防区； 000000001-999999999 为 ID 编码范围
69	RF 7 防区 #1 设备 ID 编码	000000000	000000000=不使用无线防区； 000000001-999999999 为 ID 编码范围
70	RF 7 防区 #2 设备 ID 编码	000000000	000000000=不使用无线防区； 000000001-999999999 为 ID 编码范围
71	RF 8 防区 #1 设备 ID 编码	000000000	000000000=不使用无线防区； 000000001-999999999 为 ID 编码范围
72	RF 8 防区 #2 设备 ID 编码	000000000	000000000=不使用无线防区； 000000001-999999999 为 ID 编码范围
73	RF 9 防区 #1 设备 ID 编码	000000000	000000000=不使用无线防区； 000000001-999999999 为 ID 编码范围
74	RF 9 防区 #2 设备 ID 编码	000000000	000000000=不使用无线防区； 000000001-999999999 为 ID 编码范围
75	RF 10 防区 #1 设备 ID 编码	000000000	000000000=不使用无线防区； 000000001-999999999 为 ID 编码范围
76	RF 10 防区 #2 设备 ID 编码	000000000	000000000=不使用无线防区； 000000001-999999999 为 ID 编码范围
77	RF 11 防区 #1 设备 ID 编码	000000000	000000000=不使用无线防区； 000000001-999999999 为 ID 编码范围
78	RF 11 防区 #2 设备 ID 编码	000000000	000000000=不使用无线防区； 000000001-999999999 为 ID 编码范围
79	RF 12 防区 #1 设备 ID 编码	000000000	000000000=不使用无线防区； 000000001-999999999 为 ID 编码范围
80	RF 12 防区 #2 设备 ID 编码	000000000	000000000=不使用无线防区； 000000001-999999999 为 ID 编码范围
81	RF 遥控 1 编码 ID	000000000	000000000=不使用无线遥控； 000000001-999999999 为 ID 编码范围
82	RF 遥控 2 编码 ID	000000000	000000000=不使用无线遥控； 000000001-999999999 为 ID 编码范围
83	RF 遥控 3 编码 ID	000000000	000000000=不使用无线遥控； 000000001-999999999 为 ID 编码范围
84	RF 遥控 4 编码 ID	000000000	000000000=不使用无线遥控； 000000001-999999999 为 ID 编码范围
85	RF 遥控 5 编码 ID	000000000	000000000=不使用无线遥控； 000000001-999999999 为 ID 编码范围
86	RF 遥控 6 编码 ID	000000000	000000000=不使用无线遥控； 000000001-999999999 为 ID 编码范围
87	报告防区故障	0	0=不报告 1=报告
99	恢复到出厂值	18	当输入此数值，IUI-DS12R-CHI 的所有设置参数(主码除外)会恢复到出厂值。此功能仅是为了安装和维护。

## 备注:

系统中只有一个进入延时时间和一个退出延时时间；  
任何防区编为延时防区类型时，其延时时间将跟随此项时间。  
若某个防区被设置为 24 小时防区，则该防区将不允许旁路。  
所有预置值均为出厂设置值；如忘记主码时，则可参照第 5 节恢复主码操作。  
当外部布/撤防开关触发 1 秒后，IUI-DS12R-CN 将会布防。  
若使用瞬间开关，则最少需要 1 秒钟才能布防系统。  
如果第 47 号地址设为 2，一个持续固态开关或干接点则就可以用来进行布/撤防。  
出口 1：跟随报警状态或布防状态时，正常为常开 NO，报警时为低电平 0 伏。  
出口 2：当跟随火警复位功能时，当进行复位操作时，会由 0V 转为开路输出。  
当跟随防区报警输出时，在防区报警中将保持触发状态直到报警结束为止。  
若防区 12 被编程为“8=REX”时，防区 12 被触发时将激活外接继电器或其它外接设备的门锁开门。  
劫持码主要用于用户处于危险情况或被迫撤防系统时使用。  
若劫持码编程有效，当用劫持码撤防系统时主机将发送一个静音劫持报告到中心。  
劫持码应不同于其它用户密码。  
开门密码功能主要是方便于用户激活电锁开门。当进行[用户码]+[\*]操作后：  
若出口 2 功能编程为“3=跟随开门密码”，则出口 2 输出低电平 0 伏；  
若继电器输出编程为“1=跟随开门密码”，则继电器被触发。  
当开门时间结束后，出口 2 或继电器返回为正常状态。  
开门密码必须不同于主码。  
某防区（每个无线防区可以支持最多 2 个无线设备）的无线 ID 编码在编程地址 57-80 中未输入，则此防区为有线防区。允许无线防区会屏蔽相应的有线防区。

## 6.0 防区类型

- 即时防区：**布防后，触发了即时防区，会立即报警。
- 延时防区：**布防后，所设定的延时防区在进入/退出延时时间结束之后触发才报警。
- 静音防区：**布防后，触发了防区的报警为静音报警，键盘和报警输出无声/无输出，只通过数据总线将报警信号传到中心。
- 周界防区：**当周界布防后，触发了周界防区，都会立即报警。
- 周界延时防区：**当周界布防后，所设定的延时防区在进入/退出延时时间结束之后触发才报警。
- 跟随防区：**布防后，此防区被触发，如果没有延时防区被触发，则立即报警；若有延时防区被触发，必须等到延时时间结束后方可报警。
- 24 小时防区：**一直处于激活状态，不论撤布防与否，只要一触发就立即报警。
- 要求退出 (REX)：**只有在撤防状态下，一触发该输入，所设置的开锁输出就将跟随开门定时器设置。
- 旁路防区：**若某防区允许旁路，则在布防时，输入[用户密码]+[旁路]+[#]+[防区编号]+[布防]将旁路该防区。撤防时所旁路的防区将被清除（24 小时防区不可旁路）。
- 弹性旁路防区：**若某防区设置成弹性旁路防区。在布防期间，若某一防区第一次被触发报警，以后该防区再被触发则无效，直到被撤防。



## 7.0 无线遥控和无线探测器编程

IUI-DS12R-CN 支持 2 个 RF3212-CHI 无线接收器。

接收器与 IUI-DS12R-CN 的安装最远距离为 20 米。

IUI-DS12R-CN 可支持 12 个无线防区，可有 24 个（每个防区最多可设置 2 个无线设备）无线探测器/设备（红外，红外/微波，门磁及烟感探测器等）。

每个无线设备都有一个独特的 ID 编码，ID 编码被粘贴在设备的背面，如下图。

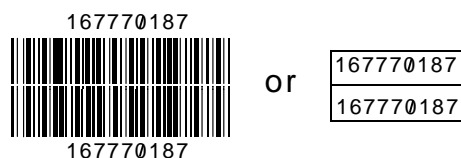

无线 ID 编码为 9 位数字，需要用户在键盘中输入到相应设备地址中去，才能正确被使用。在编程模式中，无线按钮（地址 55）编程为 1 时才能使用，编 0 时则清除所有无线遥控。编程地址 57-80 用于编程无线探测器，地址 81-86 用编程无线遥控。

主码在无线遥控应用上是无效的。当用户使用无线遥控布/撤防，如果系统有设定进入/退出延时时间及防，延时防区也相应工作。

### 7.1 测试模式（只在 RF3212-CHI 无线设备上有此功能）

测试模式主要是用于测试无线接收器的信号强度。

IUI-DS12R-CN 能够显示出无线接收器安装位置是否适当。

进入测试模式的步骤：（在撤防状态下）

输入主码；按住[#]键 3 秒；（防区 7~12 灯会同时闪烁，表示进入了测试模式）

再次按住[#]键 3 秒则可退出测试模式或 3 分钟后自动退出测试模式。退出测试模式后，防区指示灯将会恢复为进入测试模式前的状态。

在测试模式下，IUI-DS12R-CN 的六个防区灯 1~6 能够显示出无线信号的强弱度，其中防区灯 1、2、3 对应表示无线接收器 1 的信号强度，其中防区灯 4、5、6 对应表示无线接收器 2 的信号强度：

1 号防区灯亮表示需要重置无线接收器 1 的位置；

1~2 号防区灯全亮表示信号尚好，但为了防区不出现问题，请重置无线接收器 1 的位置；

1~3 号防区全亮表示信号非常好，无线接收器 1 的位置为最佳。

4 号防区灯亮表示需要重置无线接收器 2 的位置；

4~5 号防区灯全亮表示信号尚好，但为了防区不出现问题，请重置无线接收器 2 的位置；

4~6 号防区全亮表示信号非常好，无线接收器 2 的位置为最佳。

IUI-DS12R-CN 在测试模式下，将会忽视所有防区报警信号。

**说明：**在测试模式中，除了按[#]号键 3 秒能退出该模式外，其余的键均不起作用。

### 7.2 无线设备供电电压监测

当外接的无线设备电池电压低时，该设备将会向 IUI-DS12R-CN 发送一个电压低的报告。收到该报告后 IUI-DS12R-CN 的蜂鸣器每隔一分钟鸣叫两声，该无线设备对应的防区灯将会每一秒闪烁一次，以提示用户该无线设备的电压低。

在此情况下若用户按下[复位]键，则 IUI-DS12R-CN 将会停止无线设备电压低的提示 8 小时。若 8 个小时后该无线设备的供电电压仍然不足，则 IUI-DS12R-CN 将会重新提示该无线设备电压低。

### 7.3 无线设备故障监测

IUI-DS12R-CN 可对其连接的无线设备进行故障监测（间隔时间可设为 12 小时或 24 小时，参见编程地址 56）。若在 12 小时或 24 小时内，IUI-DS12R-CN 从未收到该无线设备的信号，则相应的防区灯将会每秒钟闪烁一次和蜂鸣器每分钟鸣叫一次，以提示该无线设备故障。一旦该无线设备的故障被清除则 IUI-DS12R-CN 将恢复正常状态。

### 8.0 IUI-DS12R-CN 工作方式

IUI-DS12R-CN 可以单机使用，也可连接到 MTS 智能小区系统的 RS485 总线中使用。其工作方式取决于跳线 P3。

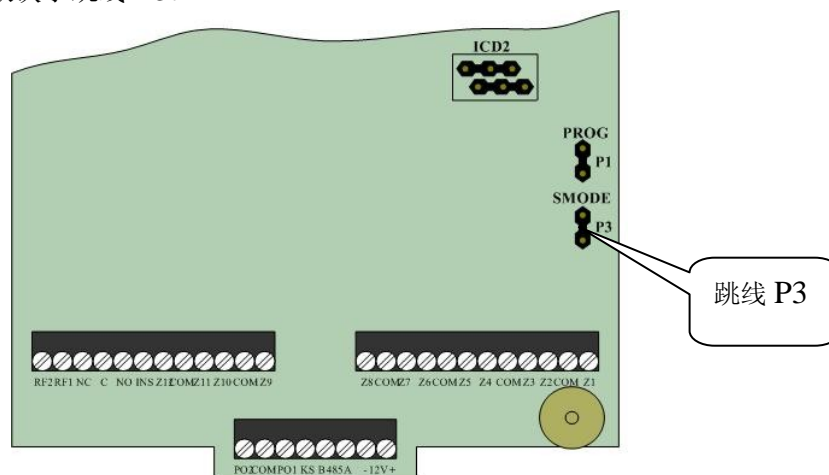

若要单机使用 IUI-DS12R-CN，请先接通跳线 P3，然后给 IUI-DS12R-CN 供电。  
若要联网使用 IUI-DS12R-CN，请先断开跳线 P3，然后给 IUI-DS12R-CN 供电。  
在联网方式下使用时，若 IUI-DS12R-CN 与网络通讯失败超过 3 秒，则黄色故障指示灯亮。若通讯恢复正常且无其他故障时则黄色故障指示灯灭。

### 8.1 IUI-DS12R-CN 在 485 总线网络中的地址的设置

与 RS485 总线连接时，编码开关的设置如图所示：

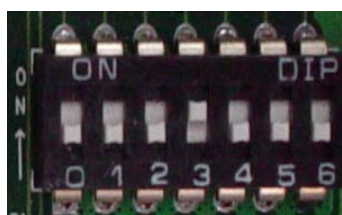

编码开关拨向 ON 方向为二进制 ‘1’，否则为 ‘0’；  
编码开关按 ‘0123456’ 顺序排列设置二进制地址，0 为高位，6 为低位，以左图为例，开关 3 为 ON，则二进制地址是 0001000，即地址为十进制 8；  
地址最大只能为二进制 1111000，即十进制 120。

#### 说明：

IUI-DS12R-CN 的地址可在断电情况下先设置好，也可在运行过程中改变其地址设置。  
若要在 IUI-DS12R-CN 运行过程中改变编码开关来为其设置新地址，则新地址值在对编码开关操作完成 30 秒后有效。

### 9.0 IUI-DS12R-CN 供电电压监测

IUI-DS12R-CN 在运行中会一直监测其供电电压。当输入电压小于 10.5V 并持续 5 秒后，IUI-DS12R-CN 将会发送一条输入电压低的报告到中心，同时故障指示灯点亮。  
若输入电压从低压状态恢复到 11.5V 以上时，IUI-DS12R-CN 将会发送一条输入电压恢复的报告到中心，同时故障指示灯灭。

附录：编码开关设置表：

设备地址	●=拨码开关 闭合 (ON)						
	开关编号						
	0	1	2	3	4	5	6
001							●
002						●	
003						●	●
004				●			
005				●			●
006				●	●		
007				●	●	●	
008			●				
009			●				●
010			●			●	
011			●			●	●
012			●	●			
013			●	●			●
014			●	●	●		
015			●	●	●	●	
016			●				
017			●				●
018			●			●	
019			●			●	●
020			●	●			
021			●	●			●
022			●	●	●		
023			●	●	●	●	
024			●	●			
025			●	●			●
026			●	●		●	
027			●	●		●	●
028			●	●	●		
029			●	●	●		●
030			●	●	●	●	
031			●	●	●	●	●
032	●						
033	●						●
034	●					●	
035	●					●	●
036	●			●			
037	●			●			●
038	●			●	●		
039	●			●	●	●	
040	●			●			
041	●			●			●
042	●			●		●	
043	●			●		●	●
044	●			●	●		
045	●			●	●		●
046	●			●	●	●	
047	●			●	●	●	●
048	●	●					
049	●	●					●
050	●	●				●	
051	●	●				●	●
052	●	●		●			
053	●	●		●			●
054	●	●		●	●		
055	●	●		●	●	●	
056	●	●	●				
057	●	●	●				●
058	●	●	●			●	
059	●	●	●			●	●
060	●	●	●	●			

设备地址	●=拨码开关 闭合 (ON)						
	开关编号						
	0	1	2	3	4	5	6
061		●	●	●	●		●
062		●	●	●	●	●	
063		●	●	●	●	●	●
064	●						
065	●						●
066	●					●	
067	●					●	●
068	●				●		
069	●				●		●
070	●				●	●	
071	●				●	●	●
072	●			●			
073	●			●			●
074	●			●		●	
075	●			●		●	●
076	●			●	●		
077	●			●	●		●
078	●			●	●	●	
079	●			●	●	●	●
080	●		●				
081	●		●				●
082	●		●			●	
083	●		●			●	●
084	●		●		●		
085	●		●		●		●
086	●		●		●	●	
087	●		●		●	●	●
088	●		●	●			
089	●		●	●			●
090	●		●	●		●	
091	●		●	●		●	●
092	●		●	●	●		
093	●		●	●	●	●	●
094	●		●	●	●	●	
095	●		●	●	●	●	●
096	●	●					
097	●	●					●
098	●	●				●	
099	●	●				●	●
100	●	●			●		
101	●	●			●		●
102	●	●			●	●	
103	●	●			●	●	●
104	●	●		●			
105	●	●		●			●
106	●	●		●		●	
107	●	●		●		●	●
108	●	●		●	●		
109	●	●		●	●		●
110	●	●		●	●	●	
111	●	●		●	●	●	●
112	●	●	●				
113	●	●	●				●
114	●	●	●			●	
115	●	●	●			●	●
116	●	●	●		●		
117	●	●	●		●		●
118	●	●	●		●	●	
119	●	●	●		●	●	●
120	●	●	●	●			