

# LBN 900x/00 meghajtóegységek

www.boschsecurity.hu



**BOSCH**  
Életre tervezve



- ▶ Nagy hatékonyság
- ▶ 15, 30 és 50 W-os változat
- ▶ 1 3/8"-os csavarmentet
- ▶ Egyszerű teljesítménybeállítás
- ▶ Megfelel a nemzetközi telepítési és biztonsági előírásoknak

A Bosch professzionális tölcserhangszóró-rendszere három hatékony meghajtóegységet tartalmaz, melyek beszerelhetők valamelyik kompatibilis kör alakú és téglalap alakú tölcserbe (külön szállítják, meghajtók nélkül).

Szabványos 1 3/8"-os csavarmentet segíti a meghajtók tölcserbe való beszerelését. Minden típust kezelnek korrózió ellen.

## Rendszeráttekintés

Az LBN 9000/00 egy 15 W-os meghajtóegység, az LBN 9001/00 pedig egy 30 W-os meghajtóegység. Ránymható késélvégződések biztosítják a 100 V-os vonalakhoz való csatlakozást.

Az LBN 9003/00 egy még nagyobb teljesítményű, 50 W-os típus. Csavaros csatlakozók biztosítják a 100 V-os vonalakhoz való csatlakozást.

## Főbb funkciók

Minden meghajtóegység tartalmaz egy megfelelő transzformátort, amely lehetővé teszi a teljesítmény-kivezetést. Lásd a kapcsolási rajz hátoldalát. Ez a funkció biztosítja a különböző erősítő típusoknak megfelelő impedanciát is.

Számos különböző tölcser kapható ezekhez a meghajtóegységekhez, így egyedi megoldások alakíthatók ki számos teremhangosítási alkalmazásnál. Három kör alakú típus (LBC 3403, LBC 3404 és LBC 3405, melyek átmérője 255, 380, ill. 510 mm) és egy téglalap alakú típus (LBC 3406, 380 x 235 mm méretű) kapható. Gyulladásgátló, fokozottan ütésálló műanyagból készülnek, erősek és alacsony tömegűek egyszerre, és világosszürke színben készülnek. Egy robusztus acél szerelőkeret is tartozik hozzájuk. Lásd a külön adatlapot.

## Tanúsítványok és engedélyek

Minden Bosch gyártmányú hangszórót úgy terveztek, hogy a névleges teljesítményük mellett 100 órát üzemeljenek, a maximális teljesítményre vonatkozó (PHC) IEC 268-5 szabványnak megfelelően. A Bosch kifejlesztette az akusztikai elsugárzást szimuláló (SAFE) tesztet, amely igazolja, hogy a hangszórók rövid időtartamra a névleges teljesítményük kétszeresét is képesek nyújtani. Ez fokozott megbízhatóságot biztosít szélsőséges körülmények között is, ami nagyobb vásárlói elégedettséghez, a készülék hosszabb működési élettartamához vezet, és csökkenti a hibák vagy a teljesítményromlás esélyét.

**Telepítési/Rendszerfelépítési segédlet**

**LBN 9000/00**

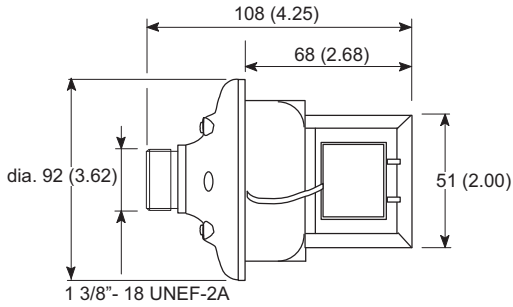

Méretetek mm-ben (in)

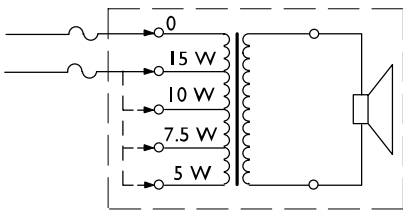

Kapcsolási rajz

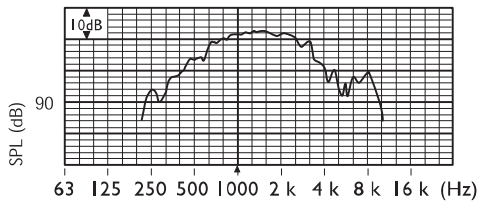

Frekvenciaátvitel

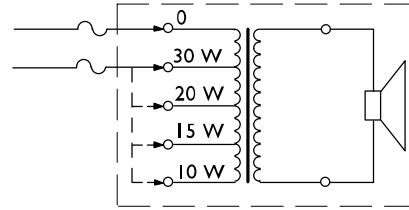

Kapcsolási rajz

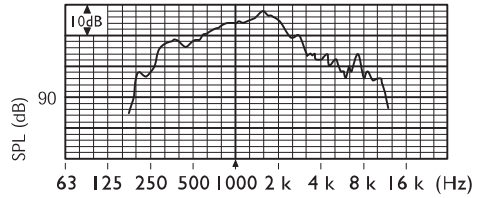

Frekvenciaátvitel

**LBN 9003/00**

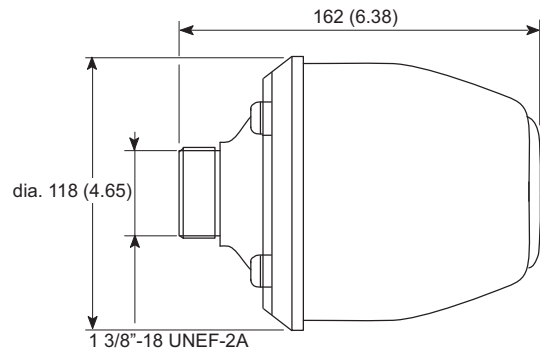

Méretetek mm-ben (in)

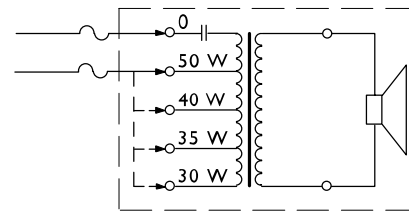

Kapcsolási rajz

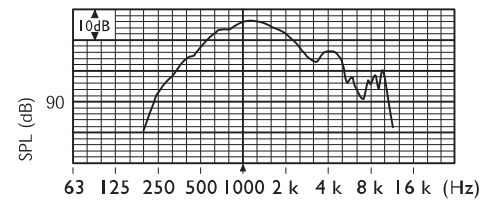

Frekvenciaátvitel

**LBN 9001/00**

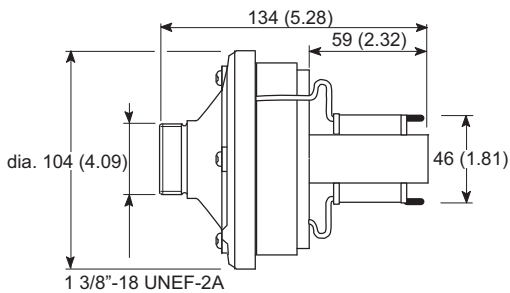

Méretetek mm-ben (in)

**Rendelési információ****LBN 9000/00 meghajtóegység, 15 W**

Tölcsérmeghajtó 15 W, LBC3403/16 (10"), LBC3404/16 (14"), LBC3405/16 (20") és LBC3406/16 (15 x 9") tölcsérekhez.

Rendelési szám **LBN9000/00**

**LBN 9001/00 meghajtóegység, 30 W**

Tölcsérmeghajtó 30 W, LBC3403/16 (10"), LBC3404/16 (14"), LBC3405/16 (20") és LBC3406/16 (15 x 9") tölcsérekhez.

Rendelési szám **LBN9001/00**

**LBN 9003/00 meghajtóegység, 50 W**

Tölcsérmeghajtó 50 W, LBC3403/16 (10"), LBC3404/16 (14"), LBC3405/16 (20") és LBC3406/16 (15 x 9") tölcsérekhez.

Rendelési szám **LBN9003/00**

**Hardvertartozékok****LBC 3403/16 tölcsérhangszóró, kör alakú, 10"-os, meghajtó nélkül**

Tölcsér, 10"-os, meghajtóegység nélkül, kerek, fokozottan ütésálló ABS anyagból, LBN9000/00 (15 W), LBN 9001/00 (30 W), és LBN9003/00 (50 W) tölcsérmeghajtókhoz, világosszürke RAL 7035.

Rendelési szám **LBC3403/16**

**LBC 3404/16 tölcsérhangszóró, kör alakú, 15"-os, meghajtó nélkül**

Tölcsér, 14"-os, meghajtóegység nélkül, kerek, fokozottan ütésálló ABS anyagból, LBN9000/00 (15 W), LBN 9001/00 (30 W), és LBN9003/00 (50 W) tölcsérmeghajtókhoz, világosszürke RAL 7035.

Rendelési szám **LBC3404/16**

**LBC 3405/16 tölcsérhangszóró, kör alakú, 20"-os, meghajtó nélkül**

Tölcsér, 20"-os, meghajtóegység nélkül, kerek, fokozottan ütésálló ABS anyagból, LBN9000/00 (15 W), LBN 9001/00 (30 W), és LBN9003/00 (50 W) tölcsérmeghajtókhoz, világosszürke RAL 7035.

Rendelési szám **LBC3405/16**

**LBC 3406/16 tölcsérhangszóró, téglalap alakú, 9 x 15"-os, meghajtó nélkül**

Tölcsér, 15 x 9"-os, meghajtóegység nélkül, négyszögletű, fokozottan ütésálló ABS anyagból, LBN9000/00 (15 W), LBN 9001/00 (30 W), és LBN9003/00 (50 W) tölcsérmeghajtókhoz, világosszürke RAL 7035.

Rendelési szám **LBC3406/16**

## LBN 900x/00 meghajtóegységek

	LBN 9000/00 meghajtóegység, 15 W	LBN 9001/00 meghajtóegység, 30 W	LBN 9003/00 meghajtóegység, 50 W
			
<b>Elektromos jellemzők</b>			
Max. teljesítmény	22,5 W	45 W	75 W
Névleges teljesítmény (PHC)	15 / 10 / 7,5 / 5 W	30 / 20 / 15 / 10 W	50 / 40 / 35 / 30 W
Hangnyomásszint névleges teljesítménynél / 1 W (1 kHz, 1 m)*	125 / 113 dB (SPL)	129 / 114 dB (SPL)	131 / 114 dB (SPL)
Hatékony frekvenciatartomány (-10 dB)*	400 Hz és 9 kHz között	300 Hz és 8 kHz között	400 Hz és 5 kHz között
Névleges feszültség	100 V	100 V	100 V
Névleges impedancia	670 Ohm	330 Ohm	200 Ohm
Lengőtekercs impedanciája	8 Ohm	16 Ohm	16 Ohm
<b>Mechanikai jellemzők</b>			
Méret (hossz x max. átm.)	108 x 92 mm (4,25 x 3,62 in)	134 x 104 mm (5,28 x 4,09 in)	162 x 118 mm (6,38 x 4,65 in)
Tömeg (tölcsér nélkül)	1,3 kg (2,9 font)	2,1 kg (4,6 font)	3,2 kg (7,0 font)
Csavar menet	külső menet, 1 3/8" 18 fordulat/inch	külső menet, 1 3/8" 18 fordulat/inch	külső menet, 1 3/8" 18 fordulat/inch
<b>Környezeti jellemzők</b>			
Üzemi hőmérséklet	-25 °C és +55 °C (-13 °F és +131 °F) között	-25 °C és +55 °C (-13 °F és +131 °F) között	-25 °C és +55 °C (-13 °F és +131 °F) között
Tárolási hőmérséklet	-40 °C és +70 °C (-40 °F és +158 °F) között	-40 °C és +70 °C (-40 °F és +158 °F) között	-40 °C és +70 °C (-40 °F és +158 °F) között
Relatív páratartalom	< 95%	< 95%	< 95%

\* LBC 3405 tölcser típusnál mérve

**Képviselő:**

**Hungary:**  
Robert Bosch Kft.  
Gyömrői út 120.  
1103 Budapest  
Phone: +36 1 4313 200  
Fax: +36 1 4313 222  
hu.securitysystems@bosch.com  
www.boschsecurity.hu