

# **FLEXIDOME panoramic 5100i | FLEXIDOME panoramic 5100i IR**

NDS-5703-F360 | NDS-5704-F360 | NDS-5703-F360LE |  
NDS-5704-F360LE | NDS-5703-F360-GOV | NDS-5704-F360-GOV |  
NDS-5703-F360LE-GOV | NDS-5704-F360LE-GOV

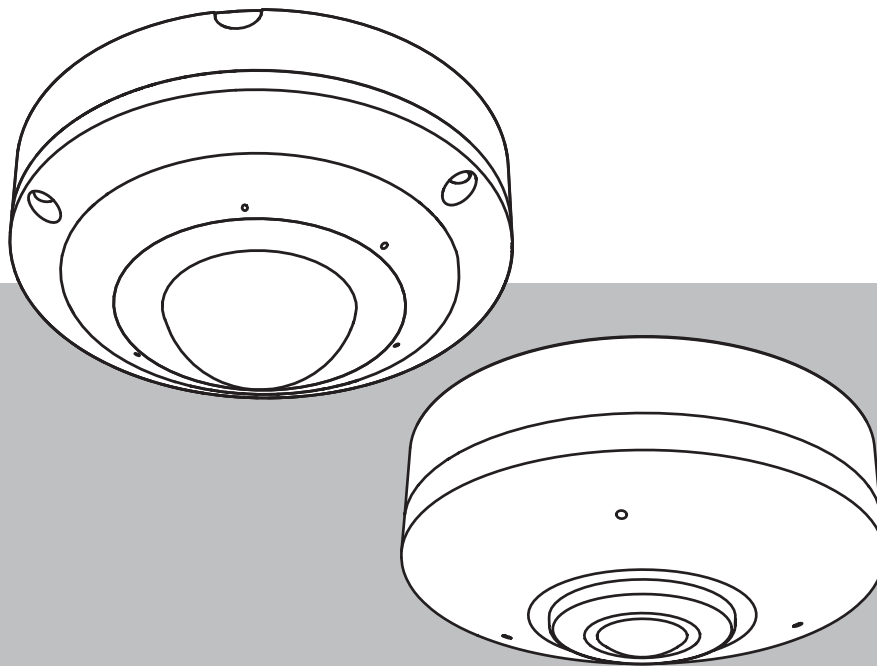



# 目次

<b>1</b>	<b>安全性</b>	<b>5</b>
1.1	安全に関するご注意	5
1.2	安全性に関する説明	5
1.3	安全に関するご注意	5
1.4	通知事項	6
<b>2</b>	<b>ブラウザー接続</b>	<b>9</b>
2.1	システム要件	9
2.2	接続方法	9
2.3	カメラのパスワード保護	9
<b>3</b>	<b>システムの概要</b>	<b>11</b>
3.1	ライブ	11
3.2	再生	11
3.3	設定	11
3.4	ダッシュボード	12
<b>4</b>	<b>ブラウザーからの操作</b>	<b>13</b>
4.1	ライブページ	13
4.2	[再生] ページ	15
4.2.1	録画ストリームの選択	15
4.2.2	録画映像の検索	16
4.2.3	録画映像のエクスポート	16
4.2.4	トラックリスト	16
4.2.5	再生制御	16
4.3	ダッシュボード	17
<b>5</b>	<b>設定</b>	<b>18</b>
5.1	全般	18
5.1.1	識別	18
5.1.2	ユーザー管理	18
5.1.3	日付/時刻	19
5.2	Webインターフェース	20
5.2.1	外観設定	20
5.2.2	「ライブ」機能	22
5.3	接続	23
5.3.1	クラウドサービス	23
5.3.2	アカウント	23
5.3.3	DynDNS	24
5.4	カメラ	25
5.4.1	インストーラメニュー	25
5.4.2	オーバーレイ表示	26
5.4.3	位置決め	27
5.4.4	シーンモード	29
5.4.5	色	30
5.4.6	ALC (自動レベル制御)	31
5.4.7	照明器 (標準)	32
5.4.8	エンハンス	32
5.4.9	シーンモードスケジューラー	33
5.4.10	エンコーダーストリーム	33
5.4.11	エンコーダー統計データ	36
5.4.12	プライバシーマスク	37

5.4.13	音声	37
5.4.14	ピクセルカウンター	38
5.5	録画	38
5.5.1	ストレージ管理	38
5.5.2	録画プロファイル	40
5.5.3	最大保存期間	41
5.5.4	録画スケジューラー	42
5.5.5	録画ステータス	42
5.5.6	録画統計データ	42
5.5.7	画像転送	43
5.5.8	SDカードステータス	43
5.6	アラーム	44
5.6.1	アラーム接続	44
5.6.2	映像コンテンツ解析 (VCA)	45
5.6.3	音声解析	45
5.6.4	音声アラーム	46
5.6.5	アラームE-メール	47
5.6.6	アラーム入力	48
5.6.7	アラーム出力	48
5.6.8	Alarm Task Editor	49
5.7	ネットワーク	49
5.7.1	ネットワークサービス	49
5.7.2	ネットワークアクセス	49
5.7.3	詳細設定	51
5.7.4	ネットワーク管理	52
5.7.5	マルチキャスト	53
5.7.6	IPv4フィルター	54
5.8	サービス	54
5.8.1	メンテナンス	54
5.8.2	ライセンス	55
5.8.3	証明書	56
5.8.4	ログ作成	56
5.8.5	システムの概要	57
6	<b>トラブルシューティング</b>	<b>58</b>
6.1	物理リセットボタン	58
7	<b>付録</b>	<b>59</b>
7.1	著作権表示	59
7.2	詳細について	59

# 1 安全性

以下の安全のための注意事項をすべてお読みになり、これらの注意事項に従って製品を安全にお使いください。また、この冊子は今後も参照できるように、確実に手元に保管してください。本機を操作する前に、すべての警告に従ってください。

## 1.1 安全に関するご注意



**注意!**

本機の設置は、有資格者が米国電気工事規程（NEC 800 CEC Section 60）または該当する地域の法規に従って行ってください。

## 1.2 安全性に関する説明

本マニュアルでは、注意を促す必要がある場合、以下の記号と表記を使用しています。



**危険!**

指示に従わなかった場合は、死亡事故や重度の怪我に至る危険性を示します。



**警告!**

指示に従わなかった場合は、死亡事故や重度の怪我に至る可能性を示します。



**注意!**

指示に従わなかった場合は、軽微な、または中程度の怪我に至る可能性を示します。



**注記!**

指示に従わなかった場合、機器や環境の損傷、またはデータの損失に至る可能性を示します。

## 1.3 安全に関するご注意

- デバイスの清掃には、液体クリーナーやクリーニングスプレーを使用しないでください。
- ラジエーターやヒーター、ストーブなどの熱を発生する機器（アンプを含む）の近くに本機を設置しないでください。
- 設置が完了する前に、本機の上に液体をこぼさないでください。
- 電源や雷サージから本機を保護するための対策を実施してください。
- 本機の調整は、本マニュアルの記載内容に従って行ってください。
- ラベルに記載されている種類の電源以外、使用しないでください。
- 有資格者以外は、本機の修理を行わないでください。本機の修理は有資格のサービススタッフに依頼してください。
- 本機の設置は、弊社の規定や設置する地域の法規に従って行ってください。
- 付属品やアクセサリは弊社指定品を使用してください。
- すべての接続ケーブル（特に接続ポイント）で損傷の可能性がある部分を保護してください。
- 接続にはシールド付き UTP ケーブルのみを使用してください。

- クラスIアダプターを製品に使用する場合、電源コードはアースに接続されたコンセントに接続してください。
- 使用する低電圧電源ユニットは、EN-62368-1に準拠している必要があります。
- PoE 接続の場合、アダプターの定格は 55 VDC、最小 0.50 A、周囲動作温度は 55°C 以上である必要があります。
- FLEXIDOME panoramic 5100i本機は、外部設備につながっていない PoE ネットワークに接続してください。
- FLEXIDOME panoramic 5100i IR: アダプタには以下の要件があります。
  - アダプターの定格: DC 12V、最小1.12 A
  - アダプターの定格: AC 24 V、60 Hz、最小 0.70 A
- FLEXIDOME panoramic 5100i IR: 本機に電源アダプターから電力を供給する場合、そのアダプターには、「**L.P.S.**」(有限電源)という印が付いた規格認定取得済み電源アダプターまたはDC電源から電力を供給する必要があります。

## 1.4

### 通知事項

#### UL免責事項

Underwriter Laboratories Inc (以下「UL」)では、本製品のセキュリティや信号出力に関するパフォーマンスや信頼性のテストは行っていません。ULでは、Standard(s) for Safety for Information Technology Equipment, UL 60950-1, UL 62368-1, UL 60950-22で規定している発火、衝撃、不慮の事故に関する危険についてのみテストを行っています。ULの認証は、本機のセキュリティや信号出力に関するパフォーマンスや信頼性を保証するものではありません。

ULは、本製品のセキュリティまたは信号出力関連の機能のパフォーマンスや信頼性に関して、一切の表明、保証、認証を提供しません。

#### FCCステートメント (米国)

1. 本機はFCC規則の第15部に準拠しています。本機の動作は以下の2つの条件に準じています。
  - 本機は有害な干渉を起こしません。
  - 本機は、予期しない動作をもたらす可能性のある干渉を含め、あらゆる受信干渉を許容します。
2. 当該製品の準拠内容に対して責任を負う者が明示的に承認されていない変更または改造をした場合、ユーザーが本機を操作する権限が無効になることがあります。

**注意:** 本機は、FCC規則の第15部に基づくClass Aデジタルデバイスの制限に準拠することが試験により確認されています。これらの制限は、本機を商業環境で作動させたときに有害な干渉から適切に保護するためのものです。本機は、無線周波エネルギーを生成、使用し、放射します。指示どおりに設置して使用しないと、無線通信に対して有害な電波干渉を及ぼすことがあります。本機を住宅地で作動させた場合、有害な干渉を引き起こす可能性があり、その場合はユーザーが自己の費用による干渉の是正を要求されることがあります。

#### FCCサプライヤー適合宣言

FLEXIDOME panoramic 5100i: NDS-5703-F360、NDS-5704-F360、NDS-5703-F360-GOV および NDS-5704-F360-GOV。

FLEXIDOME panoramic 5100i IR: NDS-5703-F360LE、NDS-5704-F360LE、NDS-5703-F360LE-GOV、NDS-5704-F360LE-GOV。

#### 責任者

Bosch Security Systems, LLC  
130 Perinton Parkway  
14450 Fairport, NY, USA  
[www.boschsecurity.us](http://www.boschsecurity.us)

## RoHS情報

Hazardous substance table according to SJ/T 11364-2014						
製品: ネットワークカメラ						
パーツ	有害物質					
	Pb (Pb)	Hg (Hg)	Cd (Cd)	クロム6+ (クロム(VI))	PBB (PBB)	PBDE (PBDE)
ケース	○	○	○	○	○	○
プリント基板とその電子部品	○	○	○	○	○	○
レンズモジュール	○	○	○	○	○	○
機械部品: 金属	○	○	○	○	○	○
機械部品: 非金属	○	○	○	○	○	○
内部配線/コネクタ	○	○	○	○	○	○
パッケージ付属品: 金属	○	○	○	○	○	○
パッケージ付属品: 非金属	○	○	○	○	○	○

このフォームはSJ/T 11364に従って編集されています。  
 ○: 部品のすべての均質材料中の有害物質の含有量が、GB/T 26572に規定された制限要件未満であることを示します。  
 X: 部品の均質材料の少なくとも1つに含まれる有害物質の含有量がGB/T 26572の制限要件を超えていることを示します。ただし、すべての部品はEU RoHS要件に準拠しています。

The manufacturing datecodes of the products are explained in:

<http://www.boschsecurity.com/datecodes>

### IC statement (カナダ)

このデバイスは、カナダ産業省のライセンス免除RSS標準に準拠しています。操作は次の2つの条件に規制されます。(1) 電波障害を起こさないこと。(2) 誤動作の原因となる電波障害を含む、すべての受信した電波障害を受け入れること。

### ローカル認証に関する通知 - 韓国



#### 注記!

HDMI ポートは、管理目的でのみ使用してください。

### 最新のソフトウェアの使用

本機を初めてお使いになる前に、お使いのソフトウェアが最新であることをご確認ください。機能、互換性、性能、セキュリティを維持するために、デバイスの使用期間中は定期的にソフトウェアをアップデートしてください。製品マニュアルの指示に従って、ソフトウェアをアップデートしてください。

詳しくは以下のリンクを参照してください。

- 一般情報: <https://www.boschsecurity.com/xc/en/support/product-security/>
- 安全に関するお知らせ (特定の脆弱性およびその解決策のリスト) : <https://www.boschsecurity.com/xc/en/support/product-security/security-advisories.html>

ボッシュは、古いソフトウェアコンポーネントを使用して製品を操作したことにより生じたいかなる損害についても、一切の責任を負いません。

#### 古くなった電気および電子機器



本製品およびバッテリーは、家庭用のごみと分別して廃棄しなければなりません。これらの機器は、地域の法律および規制に従って廃棄し、再利用またはリサイクルできるようにしてください。これにより、資源を節約し、人間の健康と環境の保護に役立てることができます。



## 2 ブラウザー接続

Webブラウザ（Google Chrome、Microsoft Edge、Mozilla Firefox）がインストールされているコンピューターを使用して、ライブ画像の受信、本機の制御、保存したシーケンスの再生を実行できます。本機は、ブラウザを使用してネットワーク経由で設定できます。

### 2.1 システム要件

推奨事項は次のとおりです。

- デュアルコアHyperThreadingプロセッサ以上を搭載したコンピューター
- カメラの解像度と一致するか、またはそれより優れた性能を持つグラフィックカード
- Windows 10以降
- ネットワークアクセス
- Google Chrome、Microsoft Edge、またはMozilla Firefox
- **または** -  
Video Security Client、BVMSなどのアプリケーションソフトウェア

### 2.2 接続方法

本機には、ネットワーク上で使用するための有効なIPアドレスとサブネットマスクを設定する必要があります。デフォルトでは、DHCPは【オン】に設定されているため、DHCPサーバーがIPアドレスを割り当てます。DHCPサーバーがない場合、デフォルトのアドレスは、192.168.0.1です。IPアドレスの検出には、Project AssistantアプリまたはConfiguration Manager（バージョン7.50以上）を使用できます。次のサイトからソフトウェアをダウンロードしてください。<https://downloadstore.boschsecurity.com>

1. Webブラウザを起動します。
2. 本機のIPアドレスをURLとして入力します。
3. 最初のインストール時に、表示されるセキュリティに関する質問をすべて確認します。RADIUSサーバーを使用してネットワークアクセスを制御（802.1x認証）する場合は、デバイスがネットワークと通信を始める前にデバイスを設定する必要があります。デバイスを設定するには、ネットワークケーブルを使用してカメラをコンピューターに直接接続し、サービスレベルのパスワードを設定します。

#### 注記:

接続できない場合、本機の最大接続数に達している可能性があります。デバイスおよびネットワークの設定によっては、1台ごとに、Webブラウザ接続で最大50、またはBVMS経由で最大100の接続が可能になります。

### 2.3 カメラのパスワード保護

本デバイスはパスワード保護されています。本デバイスへの初回アクセス時に、サービスレベルのパスワードの設定を求めるウィンドウが表示されます。

カメラには強力なパスワードを設定する必要があります。必要な条件を指定しているダイアログボックスに従って設定してください。入力したパスワードの強さがシステムで測定されます。

パスワードが次の条件を満たしていることを確認してください。

- 長さが8～19文字であること
  - 大文字と小文字
  - 少なくとも1つの数字
  - 少なくとも1つの特殊文字
- 特殊文字として、「@」、「&」、「<」、「>」、「:」、「+」は使用できません。

Configuration Managerを使用してデバイスに初めてアクセスする場合、Configuration Managerでデバイスの初期パスワードを設定する必要があります。[ユーザー] セクション（[全般] > [ユニットアクセス] > [ユーザー]）に、「デバイスを使用する前に、初期パスワードで保護する必要があります」というメッセージが表示されます。

**注意:** 初期パスワードを設定した後、Configuration Managerの**デバイス**リストにあるデバイス名の横に [ロック] アイコンが表示されます。

デバイスWebページを直接起動することもできます。デバイスWebページで初期パスワードページが表示され、入力フィールドおよびパスワードの強さを示すゲージが表示されます。

ユーザー名（「**service**」）とパスワードを該当するフィールドに入力します。詳細については、「**ユーザー管理**」のセクションを参照してください。

デバイスにサービスレベルのパスワードを設定すると、デバイスにアクセスするたびにユーザー名（「**service**」）とサービスレベルのパスワードを入力するように促すダイアログボックスが表示されます。

1. [ユーザー名] と [パスワード] の両フィールドに入力してください。
2. [OK] をクリックします。パスワードが正しければ、目的のページが画面に表示されます。

**注記!**

これは工業製品であり、工業用途でのみテストされています。本製品を住宅や家庭の監視用として使用しないでください。

**注記!**

接続にはシールド付きUTPケーブルのみを使用してください。

**注記!**

この製品にはアンプは含まれていません。オーディオ出力には、アンプ内蔵スピーカーを使用してください。





デジタルI/O、IR照明器、ライン出力、音声送信機能は、FLEXIDOME panoramic 5100i IRでのみ利用可能です

### 3 システムの概要

**注意:** サービスレベルのパスワードが設定されるまで、どのページにもアクセスすることはできません。

接続が完了すると、**【ライブ】** ページが最初に表示されます。

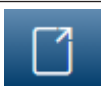
アプリケーションバーには、次のアイコンが表示されます。

	<b>ライブ</b>	ライブビデオストリームを表示するには、このアイコンをクリックします。
	<b>再生</b>	録画したシーケンスを再生するには、このアイコンをクリックします。 このリンクは録画用にストレージメディアが設定されている場合にのみ表示されます（VRM録画では、このオプションは非アクティブになります）。
	<b>設定</b>	本機を設定するには、このアイコンをクリックします。
	<b>ダッシュボード</b>	詳細なシステム情報を表示するには、このアイコンをクリックします。
	<b>リンク</b>	Boschのダウンロードストアに移動するには、このアイコンをクリックします。
	<b>ログアウト</b>	本機からログアウトするには、このアイコンをクリックします。
		閲覧しているページに関するヘルプを参照するには、このアイコンをクリックします。

#### 3.1 ライブ

ライブビデオストリームを表示し、ユニットを制御するには、**【ライブ】** ページを使用します。

#### 3.2 再生

**【再生】** ページは、録画したシーケンスの再生に使用します。

#### 3.3 設定

本機とアプリケーションのインターフェースを設定するには、**【設定】** ページを使用します。

##### 設定の変更

各設定画面には現在の設定が表示されます。新しい値を入力したり、事前設定済みの項目を選択することで設定を変更できます。

すべてのページに**【セット】** ボタンがあるわけではありません。**【セット】** ボタンがないページの変更はすぐに設定されます。ページに**【セット】** ボタンがある場合は、**【セット】** ボタンをクリックして変更を有効にする必要があります。

**注記!**

設定はそれぞれ対応する【**セット**】ボタンで保存します。

【**セット**】ボタンをクリックすると、現在画面に表示されている設定のみが保存されます。他の画面で設定した変更内容はすべて無視されます。

本機を再起動しないと有効とならない設定があります。この場合、【**セット**】ボタンが【**セットして再起動**】に変わります。

1. 必要な変更を行います。
2. 【**Set and Reboot (セットして再起動)**】ボタンをクリックします。カメラが再起動し、変更した設定が有効になります。

### 3.4

#### ダッシュボード

本機に関する詳細情報を表示するには、【**ダッシュボード**】ページを使用します。

【**ダッシュボード**】がアプリケーションバーに表示されるのは、サービスレベルのユーザーが【**設定**】->【**Webインターフェース**】->【**外観設定**】ページで【**「ダッシュボード」を表示**】オプションを有効にした場合だけです。

## 4 ブラウザーからの操作

### 4.1 ライブページ

接続が確立すると、まず**ライブページ**が表示されます。ブラウザウィンドウの右側にライブビデオ画像が表示されます。設定に応じて、さまざまなテキストがライブビデオ画像にオーバーレイ表示されます。

ライブ映像の横にその他の情報が表示される場合もあります。表示される項目は、[「**ライブ**」機能] ページの設定によって異なります。

#### 接続

**接続グループ**で、**映像**および**ストリームオプション**を設定できます。

カメラインストーラーメニューで基本動作モードがゆがみ補正モードに設定されている場合、**接続グループ**には複数のオプションが表示されます。

#### 映像

次の【**映像**】オプションから選択できます。

- **サークル状映像全体**
- **ゆがみ補正表示モード**
- **E-PTZ**

#### ストリーム

ライブストリームを表示するには、次のようにします。

1. 必要に応じて、ブラウザの左側にある [接続] グループを展開します。
2. [ストリーム] ドロップダウン矢印をクリックしてオプションを表示します。
3. 表示するストリームを選択します。



#### 注記!

「ゆがみ補正表示モード」を変更するには、**設定 >> カメラ >> エンコーダストリーム >> 映像2**で目的のゆがみ補正モードを選択する必要があります。

#### ROI

**アプリケーションバリエーション**が [ゆがみ補正済み] に設定されている場合、**ROI**グループを使用できません。

映像チャンネルでは、「ゆがみ補正表示モード」と「E-PTZ」では、関心領域 (ROI) を選択できません。

1. 必要に応じて、ブラウザの左側にある **[ROI]** グループを展開します。
2. コントローラーを使用して、画像画角を移動します。
3. **+**をクリックしてズームインし、**-**をクリックしてズームアウトします。

#### 登録ポジション

関心領域 (ROI) コントロールによって生成される表示に対して、最大6つの登録ポジションを定義できます。

1. 必要に応じて、ブラウザの左側にある **[登録ポジション]** グループを展開します。
2. ROIコントロールを使用して、それぞれの視野を決定します。

3. この表示を保存するには、6つの登録ポジションボタンのいずれかの  アイコンをクリックします。

- 登録ポジションが既に保存済みの場合は、ダイアログボックスでメッセージが表示されます。上書きするには **[OK]** をクリックし、操作をキャンセルするには **[キャンセル]** をクリックします。

4. 保存済み登録ポジションを呼び出すには、登録ポジションボタンをクリックします。

## デジタルI/O

(FLEXIDOME panoramic 5100i IRにのみ適用可能)

ユニットの設定に応じて、アラーム入力および出力が画像の横に表示されます。必要に応じて、[デジタルI/O] グループを展開します。

アラーム記号は情報を表し、アラーム入力のステータスを示しています。

– 入力アラームがアクティブの場合、記号が点灯します。

アラーム出力により、外部デバイス（ライトスイッチやドアオープナーなど）を操作できます。

- この出力をアクティブにするには、チェックマーク記号をクリックします。
  - 出力がアクティブになると、記号が点灯します。

## 画像方向（視野調整）

ゆがみ補正をオンにすると、マウスで画像を制御できます。

- 画像内にカーソルを移動します。
- 矢印の方向をクリックして、画像視野を調整します。
- スクロールホイールを使用して、映像をズームイン/ズームアウトします。

画像の正しい向きを確認するには、**【設定】 >> 【カメラ】 >> 【インストーラ】メニュー >> 【位置決め】**でマウントの位置と高さが正しく設定されている必要があります。

## 録画ステータス

ライブカメラ画像の下のハードディスクアイコン  は、録画中に変化します。アイコンが点灯し、動くグラフィックが表示されている場合、録画中であることを示します。録画プログラムが実行されていない場合は、アイコンは動きません。

## 全画面表示

全画面アイコン  をクリックすると、選択したストリームが全画面モードで表示されます。キーボードの**Esc**キーを押すと、標準の表示ウィンドウに戻ります。

## Video Securityアプリを起動

Video Securityアプリを起動するには、 をクリックします。

## 最新のイベントの表示

最新の重要な記録済みイベントを見るには、**【最新のイベントの表示】** アイコン  をクリックします。

[再生] ページが開きます。

## ストレージ、CPU、およびネットワークのステータス



ブラウザーでユニットにアクセスすると、ローカルストレージ、プロセッサ、およびネットワークステータスアイコンがウィンドウ右上に表示されます。

ローカルストレージを利用できる場合、メモリーカードアイコンの色が変化し（緑、オレンジ、または赤）、ローカルストレージのアクティビティが示されます。このアイコンにポインターを重ねると、ストレージのアクティビティがパーセンテージで表示されます。

真ん中のアイコンにポインターを重ねると、CPU負荷が表示されます。

右側のアイコンにポインターを重ねると、ネットワーク負荷が表示されます。

この情報は、問題解決やユニットの調整時に役立ちます。次に例を示します。

- ストレージのアクティビティが高すぎる場合、録画プロファイルを変更します。

- CPU負荷が高すぎる場合、VCA設定を変更します。
- ネットワーク負荷が大きすぎる場合、エンコーダーのプロファイルを変更してビットレートを減らします。

### ステータスアイコン

映像には、重要なステータス情報をオーバーレイ表示できます。オーバーレイでは、次の情報が表示されます。



#### デコードエラー

デコードエラーにより、フレームにノイズが発生する場合があります。



#### アラームフラグ

アラームが発生したことを示します。



#### 通信エラー

ストレージメディアへの接続の失敗、プロトコル違反、タイムアウトなど、通信エラーはこのアイコンによって示されます。



#### ギャップ

録画映像内のギャップを示します。



#### 透かしが有効

メディア項目に設定された透かしが有効であることを示します。チェックマークの色は、選択した映像認証方式によって異なります。



#### 透かしが無効

透かしが有効ではないことを示します。



#### 動体検出アラーム

動体検出アラームが発生したことを示します。



#### ストレージ検出

録画映像を取得していることを示します。

## 4.2 【再生】 ページ



アプリケーションバーの [再生] をクリックすると、録画の表示、検索、またはエクスポートを行うことができます。このリンクは、ダイレクトiSCSIまたはメモリーカードが録画用に設定されている場合にのみ表示されます (Video Recording Manager (VRM) 録画では、このオプションは非アクティブになります)。

画面の左側には次の4つのグループがあります。

- 接続
- 検索
- エクスポート
- トラックリスト

### 4.2.1 録画ストリームの選択

必要に応じて、ブラウザの左側にある [接続] グループを展開します。

録画ストリームを表示するには、次のようにします。

1. **【ゆがみ補正】** オプションを選択します。
2. **【録画】** の矢印をクリックしてオプションを表示します。
3. 録画ストリーム1または2を選択します。

## 4.2.2

### 録画映像の検索

必要に応じて、ブラウザーの左側にある**【検索】** グループを展開します。

1. 特定の時間範囲に絞って検索を実行するには、開始点と終了点の日時を入力します。
2. 検索パラメーターを入力するには、ドロップダウンボックスからオプションを選択します。
3. **【検索】** をクリックします。
4. 結果が表示されます。
5. 結果をクリックすると、再生が開始されます。
6. 新しい検索を行う場合には、**【戻る】** をクリックします。

## 4.2.3

### 録画映像のエクスポート

必要に応じて、ブラウザーの左側にある**【エクスポート】** グループを展開します。

1. トラックリストまたは検索結果でトラックを選択します。
2. 選択したトラックに対して、開始日時と終了日時が表示されます。必要に応じて、時刻を変更します。
3. **【タイムラプス】** ドロップダウンボックスで、録画映像をオリジナルとしてエクスポートするには**【元のプロファイル】** を選択し、録画された簡約映像を指定した時間でエクスポートするには**【簡約映像】** を選択します。
4. **【場所】** ドロップダウンボックスで、ターゲットを選択します。
5. **【エクスポート】** をクリックして、映像トラックを保存します。

#### 注記:

ターゲットサーバーアドレスは**【接続性】** > **【アカウント】** ページで設定します。

## 4.2.4

### トラックリスト

トラックリストには使用できるすべての録画が表示されます。

## 4.2.5

### 再生制御

ビデオ画像の下のタイムバーで時間軸を移動できます。映像が保存されている時間が、灰色でバーに表示されます。矢印は、シーケンス内の現在再生中の画像を示しています。

タイムバーには、シーケンス内およびシーケンス間での移動に使用できる、さまざまなオプションがあります。

- 必要に応じて、再生を開始する時点のバーをクリックします。
- プラスアイコンまたはマイナスアイコンをクリックするか、マウスのスクロールホイールを使用することで、表示される時間インターバルを変更できます。6か月から1分の範囲まで表示を調整できます。
- 1つのアラームイベントから次または前のアラームイベントに移動するには、アラームジャンプボタンをクリックします。赤色のバーは、アラームがトリガーされた時点を示します。

#### コントロール

映像の下にあるボタンによって再生を制御できます。

これらのボタンには、以下の機能があります。

- 再生開始または一時停止
- スピード調整機能による、再生スピード（順方向または逆方向）の選択
- 一時停止時におけるフレーム単位のステップ移動（順方向または逆方向）（小さな矢印）



## 4.3 ダッシュボード

[ダッシュボード] ページには、次の4つのトピックについての情報が表示されます。

- デバイスステータス
- 録画ステータス
- 接続ステータス
- サービス

本機についての情報を含んだJSONファイルをダウンロードすることもできます。

1. ページの下部にある [エクスポート] ボタンを見つけます。
2. [エクスポート] ボタンをクリックします。
3. ファイルは自動的にダウンロードフォルダーに保存されます。

## 5 設定

### 5.1 全般

#### 5.1.1 識別

##### デバイス名

楽に識別できるように、一意の名前を割り当てます。名前を付けることにより、大規模なシステムで複数のデバイスを容易に管理できるようになります。

名前は、アラーム発生時など、リモートで識別するために使用されます。場所を容易に特定できる名称を選択してください。

##### デバイスID

デバイスを識別できるように、それぞれに任意のIDを割り当てます。

##### ビデオ名

各映像チャンネルに名前を付けることができます。行を追加するには+記号をクリックします。

##### ホスト名

本機に登録したホスト名を入力します。

##### イニシエーター拡張

大規模iSCSIシステムでの識別を容易にするために、イニシエーター名に文字を追加できます。この文字列はピリオドで区切られて、イニシエーター名として追加されます。（イニシエーター名は [System Overview (システムの概要)] で確認できます。）

[**セット**] をクリックして変更を適用します。

#### 5.1.2 ユーザー管理

パスワードを設定すると、デバイスへの不正アクセスを防止できます。さまざまな認証レベルを使用して、アクセスを制限できます。

上位の認証レベルがすべてパスワードで保護されている場合にのみ、適切なパスワード保護が保証されます。そのため、パスワードを割り当てる場合は常に最上位の認証レベルから設定する必要があります。

serviceユーザーアカウントにログインした状態で各認証レベルのパスワードの定義と変更が行えます。

##### 認証モード

「**認証モード**」セクションでは、カメラで設定された認証モードの詳細を確認できます。モードが設定されている場合、左側のチェックボックスにチェックマークが表示されます。モードが設定されていない場合、モード名の右側に「証明書がインストールされていません」というフレーズが表示されます。

本機には、3つの認証モードがあります。

- **パスワード**には、カメラにパスワードが設定されているかどうかが表示されます。このモードでは、デバイスへの不正なアクセスを防止し、さまざまな認証レベルを使用してアクセスを制限することができます。  
上位の認証レベルがすべてパスワードで保護されている場合にのみ、適切なパスワード保護が保証されます。そのため、パスワードを割り当てる場合は常に最上位の認証レベルから設定する必要があります。  
serviceユーザーアカウントにログインした状態で各認証レベルのパスワードの定義と変更が行えます。
- **証明書**このチェックボックスにチェックマークが入っている場合、本機に少なくとも1つの証明書がロードされていることを示します。  
信頼済み証明書はBosch Security Systemsのルート証明書であり、本機が次の条件を満たしていることを証明します。

- 高度なセキュリティ環境が確保されたBoschの工場で作成されたもの
  - 製品が改ざんされていないこと
- 信頼済み証明書がEscriptにより発行されます。EscriptはBosch社に所属する証明機関（CA）です。
- **Active Directoryサーバー（AD FS）** .このチェックボックスにチェックマークが入っている場合、本機がアクティブディレクトリサーバーを使用していることを示します。  
[セット] をクリックして変更を適用します。

#### 新しいユーザーの作成

新しいユーザーを作成するには、[認証モード] の下にあるセクションの [追加] をクリックします。

[ユーザー] ボックスで、以下をフィールドに入力します。

1. **ユーザー名**、最小5文字、最大31文字を使用して名前を入力します。
2. **グループ**、適切な認証レベルを選択してください。
  - live - 最下位の権限を付与する認証レベルです。このレベルでは、可能な操作は、ライブ映像の表示と、ライブ映像表示間の切り替えのみです。
  - user - 中位の権限を付与する認証レベルです。このレベルでは、本機の操作および録画の再生を行うことができますが、設定を変更することはできません。
  - **IVA設定** - 中位の権限を付与する認証レベルです。このレベルでは、可能な操作はVCAの設定のみですが、PTZや再生などのすべてのユーザーレベル機能で使用できます。
  - service - 最上位の権限を付与する認証レベルです。正しいパスワードを入力すると、すべての機能を使用でき、設定項目をすべて変更できるようになります。
3. **種類**、次のいずれかを選択します。
  - **パスワード** - 新しいパスワードの場合  
最低8文字、最大19文字を使用します。パスワードには、大文字と小文字、1つ以上の数字、および次の特殊文字を1つ以上使用する必要があります。? " # \$ % ( ) { } [ ] \* - = . ; ^ \_ | ~ \  
スペース、@、:、<、>、'、&、+などの特殊文字は無効です。  
この場合、入力ミスをなくするために、新しいパスワードをもう一度入力してください。
  - **証明書** - 新しいユーザーの承認に使用する証明書の場合。
4. [セット] をクリックして新しいユーザーを確認し、作成します。

#### パスワードを編集するには

パスワードを編集するには、適切な [ユーザー名] で [種類] 列の右にある鉛筆アイコンをクリックします。

## 5.1.3

### 日付/時刻

#### 日付書式

必要な日付書式をドロップダウンメニューから選択します。

#### デバイスの日付/デバイスの時刻



#### 注記!

PCと同期させる前に、録画が停止していることを確認します。

システムまたはネットワーク内で複数のデバイスが動作している場合は、それぞれのデバイスの内部クロックを同期させることが重要です。たとえば、すべての機器が同じ時刻で動作していないと、同時に録画されている映像を特定して、正しく検証することができません。

1. 現在の日付を入力します。本機の時刻は内部クロックで制御されるため、曜日を入力する必要はありません。曜日は自動的に追加されます。

- 現在の時刻を入力するか、**[PCに同期]** ボタンをクリックして、コンピューターのシステム時刻をカメラにコピーします。

**注意:** 録画に際しては、日付と時刻が正確であることが重要です。日付と時刻の設定が正しくない場合、正しく録画されないことがあります。

### デバイスのタイムゾーン

システムが設置されている地域のタイムゾーンを選択します。

### サマータイム

内部クロックは、標準時間とサマータイム (DST) を自動的に切り替えます。ユニットには、すでに数年分のDST切り替えデータが事前に用意されています。日付、時間、およびゾーンが正しく設定されている場合は、DSTテーブルが自動的に作成されます。

このテーブルを編集して別のサマータイムを作成する場合は、値がペア (DSTの開始日と終了日) で表示されることに注意してください。

最初にタイムゾーン設定を確認します。正しくない場合は、適切なタイムゾーンを選択して **[セット]** をクリックします。

- [詳細]** をクリックしてDSTテーブルを編集します。
- [生成]** をクリックして、ユニットのプリセット値をテーブルに入力します。
- 変更するテーブルのエントリーのいずれかをクリックします。クリックしたエントリーが強調表示されます。
- [削除]** をクリックすると、テーブルからエントリーが削除されます。
- エントリーを変更するには、テーブルの下のリストフィールドから他の値を選択します。変更は即座に反映されます。
- エントリーを削除した後などに、テーブルの下に空の行がある場合、行をマークしてリストフィールドから値を選択することにより、新しいデータを追加できます。
- 終わったら **[OK]** をクリックして、テーブルを保存し、アクティブにします。

### タイムサーバーのアドレス

カメラは、さまざまなタイムサーバープロトコルを使用してタイムサーバーから時刻信号を受信し、その信号を使用して内部クロックを設定します。本機は、1分間に1回自動的に時報をポーリングします。

タイムサーバーのIPアドレスをここに入力します。

**[DHCPによる上書き]** オプションを選択することによって、DHCPサーバーがタイムサーバー日付を指定するように選択できます。

### タイムサーバーの種類

選択したタイムサーバーでサポートされているプロトコルを選択します。

- サーバーがRFC 868プロトコルを使用している場合は、**[タイムプロトコル]** を選択します。
- SNTPプロトコル**は精度が高いため、特殊な用途での使用やその後の機能拡張には不可欠です。
- サーバーがRFC 5246プロトコルを使用している場合は、**[TLSプロトコル]** を選択します。
- タイムサーバーを無効にするには、**[オフ]** を選択します。

**[セット]** をクリックして変更を適用します。

## 5.2 Webインターフェース

### 5.2.1

#### 外観設定

Webインターフェースの外観やWebサイトの言語は、要件に合わせて変更できます。

#### Webサイト言語

ユーザーインターフェースの言語を選択します。

デフォルト言語は **[英語]** です。

新しい言語を設定したら、「セット」ボタンをクリックして変更を適用します。GUIに、フィールド名、オプション、およびOSDメッセージが、選択された言語で表示されるようになります。

#### VCAメタデータ表示

映像コンテンツ解析 (VCA) を有効にすると、ライブ映像に追加情報が表示されます。たとえば、解析の種類にMOTION+を使用した場合、動体検知で録画した映像のセンサーフィールドに黄色の四角いマークが表示されます。

Intelligent Video Analyticsを使用した場合は、検出されたオブジェクトの外観が以下の色で表示されます。

- 赤色: 現在の設定でアラームイベントを生成したオブジェクトは、カメラ画像上に赤色の輪郭線で囲まれて表示されます。
- オレンジ: アラームイベントをトリガーしたが他のイベントをトリガーしなかったオブジェクトは、オレンジの輪郭線で囲まれて表示されます (例: ラインを横切ったオブジェクトなど)。フォレンジックサーチ中にアラームイベントをトリガーしたオブジェクトには、最初からオレンジの輪郭線が表示されます。
- 黄色: 動体として検出されたが現在の設定ではアラームイベントを生成していないオブジェクトは、黄色の輪郭線で囲まれて表示されます。

#### VCA軌跡表示

Essential Video AnalyticsまたはIntelligent Video Analyticsを装備した本機では、対応する解析方法が有効になっている場合、ライブ映像に映像コンテンツ解析からの軌跡 (オブジェクトの動線) が表示されます。軌跡は、オブジェクトの基点をたどる緑色の線で表示されます。

#### オーバーレイアイコンを表示

このチェックボックスをオンにすると、ライブ映像にオーバーレイアイコンが表示されます。

#### VCA項目を表示

このチェックボックスをオンにすると、ライブ映像にVCA項目が表示されます。

映像解析に設定されているアラームフィールド、ライン、ルートは次の色で表示します。

- 緑色: タスクで使用しているフィールド、ルート、ラインは緑色で表示されます。これらの項目は編集できますが、削除はできません。
- 赤色: 現在アラームモードのフィールド、ライン、ルートは赤色で表示されます。

#### 「ダッシュボード」を表示

アプリケーションバーでダッシュボードを有効にするには、このチェックボックスをオンにします。

#### セキュアなcookie

カメラから送信されるCookieを保護するには、このチェックボックスをオンにします。



#### 注記!

Cookieが保護されている場合、MPEG ActiveXとVideo Security Appへの転送の認証が禁止されません。

#### HTTPリファラーチェック

このオプションをクリックして、HTTPリファラーチェックを無効にします。このオプションはデフォルトで有効になっています。

HTTPリファラーチェックは、CSRF (クロスサイトリクエストフォージェリ) 攻撃に対する保護として機能します。

ユースケースでHTTPリファラーを送信する必要がない場合は、このオプションを無効にできます。

この状況では、CSRF攻撃への他の対策が必要になる場合があります。

#### ビデオプレーヤ

ライブモード表示で使用するプレーヤの種類を選択します。

### 遅延モード

必要な遅延モードを選択します。

- **低遅延:** デフォルトモードです。バッファリング量を低減することで、通常のネットワーク条件下で映像をスムーズに再生します。
- **映像を平滑化:** バッファを自動的に調整して、ネットワークジッター（より高い遅延を含む）に対応できるようにします。
- **バッファリングなし:** デコーダーからそのまま受信した状態の映像を最低限の遅延で再生します。ネットワークジッターが存在する場合、ぎくしゃくとした映像になります。

### ビデオバッファ

表示される値は、**遅延モード**設定から計算されます。この値は変更できません。

### JPEG解像度

「**ライブ**」ページのJPEG画像のサイズを指定できます。オプションは、**スモール**、**ミディアム**、**ラージ**、**特大**、**最大**、**リソースベース**（デフォルト）です。

### JPEG生成間隔

「**ライブ**」ページに表示されるM-JPEG画像の生成間隔を指定できます。

時間インターバルをミリ秒単位で入力します。デフォルトは0です。

### JPEG画質

「**ライブ**」ページに表示されるJPEG画像の画質を指定することができます。

このオプションは、**[JPEG解像度]**が**[リソースベース]**に設定されていない場合にのみ使用できます。

**[セット]**をクリックして変更を適用します。

### ログインページのテキスト

ユーザーが**ユーザー名**と**パスワード**を使用してデバイスにアクセスする前に、**ログインページ**に表示されるテキストを入力してください。

## 5.2.2

### 「ライブ」機能

任意の要件に合うように**[ライブ]**ページの機能を適応できます。情報やコントロールを表示するかどうかを選択する、さまざまなオプションがあります。

1. **[ライブ]**ページに表示する機能のチェックボックスをオンにします。選択した項目にチェックマークが表示されます。
2. 任意の時間が表示されているかを確認します。

### 音声伝送

選択すると、カメラの音声（**[音声]**ページで**[オン]**に設定した場合）がコンピュータに送信されます。この設定は、選択を加えたコンピュータのみに適用されます。音声データを伝送するには、ネットワーク帯域を増やす必要があります。

### 自動ログアウト時間【分】

自動ログアウトのための期間を分単位で設定します。デフォルト値は0です（自動ログアウトは発生しません）。

### アラーム入力表示

アラーム入力のアイコンが、割り当てられた名称と共に、ビデオ画像の横に表示されます。アラーム入力がオンになると、それに対応するアイコンの色が変わります。

### アラーム出力表示

アラーム出力は、割り当てた名前のアイコンでビデオ画像の横に表示されます。出力がオンになるとアイコンの色が変わります。



#### 注記!

以下の機能は、現在デバイスでサポートされていません。

#### スナップショット許可

映像や画像を保存するためのアイコンをライブ画像の下に表示するかどうかを設定できます。このアイコンが表示されている場合にのみ、映像や画像を保存できます。

#### ローカル録画許可

映像や画像を保存するためのアイコンをライブ画像の下に表示するかどうかを設定できます。このアイコンが表示されている場合にのみ、映像や画像を保存できます。

#### JPEG / 映像ファイル保存先

【ライブ】 ページから画像と映像シーケンスを保存する場合の保存先を入力します。

#### 映像ファイル形式

ライブページ表示用のファイル形式を選択します。MP4形式にはメタデータは含まれません。

【セット】 をクリックして変更を適用します。

## 5.3

### 接続

#### 5.3.1

#### クラウドサービス

##### Remote Portal

##### 操作

操作モードにより、カメラとRemote Portalの間の通信方法が決定されます。

- サーバーを常にポーリングするには、【オン】を選択します。
- ポーリングをブロックするには、【オフ】を選択します。
- カメラを別のRemote Portalアカウントに登録する場合は、【別のアカウントに再登録する】を選択します。

##### 接続状態

このフィールドは、本機とRemote Portalとの接続状態を示します。

- 本機が登録され、操作モードが【オン】に設定されると、接続状態は本機が(クラウドサービスに)接続されていることを示します。

**注意:** 【Remote Portalにアクセス】 ボタンがアクティブになります。

- 本機が登録されていないか、または操作モードが【オフ】に設定されている場合、接続状態は本機が**利用不可**の状態であることを示します。

**注意:** 【実行】 ボタンは、本機をRemote Portalに登録していない場合にのみアクティブになります。

##### パートナーサービス

このエリアには、Stratocast 登録コードの状態が表示されます。

##### 登録コード

##### Stratocast

GenetecのStratocastクラウドに接続するには、Stratocast **登録コード**を入力します。

【実行】 をクリックするとアカウントが有効になります。

#### 5.3.2

#### アカウント

転送と録画のエクスポート用に、4つの別アカウントを定義できます。

**種類**

アカウントの種類を選択します。

**アカウント名**

ターゲット名として表示するアカウント名を入力します。

**IPアドレス**

FTPサーバーのIPアドレスを入力します。

**ログイン**

アカウントサーバーのログイン名を入力します。

**パスワード**

アカウントサーバーへのアクセス許可が設定されているパスワードを入力します。正しければ、**【確認】**をクリックして確定します。

**パス**

アカウントサーバーに画像を送信するための正確なパスを入力します。**【参照...】**をクリックして、必要なパスを参照します。

**最大ビットレート**

アカウントと通信するときに許可する最大ビットレートをkbps単位で入力します。

**暗号化**

セキュアなFTP over TLS接続を使用するには、このボックスを選択します。

**【セット】**をクリックして変更を適用します。

**5.3.3****DynDNS**

動的ドメインネームサービス (DNS) により、ユニットの現在のIPアドレスを把握していなくても、ホスト名を使用してインターネット経由でユニットを選択できます。必要であれば、ここでこのサービスを有効にします。有効にするには、いずれかの動的DNSプロバイダーのアカウントを持ち、そのサイトでユニットに必要なホスト名を登録する必要があります。

**注意:**

サービス、登録プロセスおよび使用可能なホスト名については、プロバイダーにお問い合わせください。

**プロバイダー**

ドロップダウンリストから動的DNSプロバイダーを選択します。

**ホスト名**

ユニットに登録したホスト名を入力します。

**ユーザー名**

登録したユーザー名を入力します。

**パスワード**

登録したパスワードを入力します。

**DynDNSへの登録**

DynDNSサーバーにIPアドレスを転送すると、すぐに登録されます。頻繁に変更されるエントリーは、DNS (Domain Name System) で提供されません。カメラをはじめてセットアップするときに、登録を実行することをお勧めします。サービスプロバイダーによるブロックを防ぐために、この機能は必要な場合のみ実行し、1日に1回以上更新しないことをお勧めします。本機のIPアドレスを転送するには、**【実行】** ボタンをクリックします。

**ステータス**

DynDNS機能のステータスが表示されます。これは情報提供が目的のため、変更できません。

**【セット】**をクリックして変更を適用します。



## 5.4 カメラ

### 5.4.1 インストーラメニュー

#### アプリケーションバリエーション

本機には、特定の環境で最適な性能を発揮するように基本動作モードの設定が用意されています。設置環境に最も適した基本動作モード設定を選択してください。

イメージサークル全体を表示する通常モード、またはエッジゆがみ補正を有効にして、次の3つの映像チャンネルを生成する**ゆがみ補正**モードを選択できます。

1. サークル状映像全体
2. ゆがみ補正表示モード
3. E-PTZ



#### 注記!

他の変更を行う前に、基本動作モードを選択してください。

基本動作モードを切り替えると、本機が再起動します。本機を再起動すると、設定オプションが初期設定にリセットされます。

#### センサーモード

【センサーモード】は、センサーが秒間何枚の画像を取得するか、および画像の解像度を指定します。

(FLEXIDOME panoramic 5100i: NDS-5704-F360、NDS-5704-F360-GOVおよびFLEXIDOME panoramic 5100i IR: NDS-5704-F360LE、NDS-5704-F360LE-GOVにのみ適用されます)

#### 鏡像

【オン】を選択すると、カメラ映像の鏡像が出力されます。



#### 注記!

このオプションは、基本動作モードドロップダウンメニューでカメラエッジゆがみ補正オプションが有効になっていない場合にのみ使用できます。

#### カメラLED

【有効】または【無効】チェックボックスをクリックして、**カメラLED**のオン/オフを切り替えます。

【自動無効化】を選択すると、LEDをオフにするタイミングをカメラが判断します。

カメラのLEDは、カメラの電源を初めて投入したときに点灯します。LEDは5分後に自動的に消灯します。

#### HDMI出力

ドロップダウン選択から解像度を選択して、デバイスのHDMI出力を有効にします。【オフ】を選択して、HDMI出力を無効にします。

解像度オプションは次のとおりです。

- 1920 x 1080
- 1280 x 720
- 720 x 570
- 720 x 480



#### 注記!

最後の2つの解像度オプションは、基本動作モードドロップダウンメニューでカメラエッジゆがみ補正オプションが有効になっていない場合にのみ使用できます。

エッジゆがみ補正が有効になっている場合は、ドロップダウンリストから**HDMI出力**でストリーミングする映像チャンネルを選択することもできます。

- サークル状映像全体
- ゆがみ補正表示モード
- E-PTZ

### ぼかし

該当するビデオ分析要素のぼかし効果をオンまたはオフにするには、対応するラジオボタンを選択します。

カラーコードバーをクリックして、カラーピッカーウィンドウから目的の色を選択するか、HTMLカラーコードを直接入力します。



### 注記!

このオプションは、基本動作モードドロップダウンメニューでカメラエッジゆがみ補正オプションが有効になっていない場合にのみ使用できます。

### デバイスを再起動

本機を再起動するには、**【再起動】**をクリックします。

### 設定の復元

**【復元】**をクリックすると、ネットワーク設定以外のすべての設定がデフォルトに戻ります。

**注意:** このボタンをクリックすると、サービスレベルのパスワードも消去します。オペレーターはまず最初にパスワードをリセットする必要があります。

### 出荷時デフォルト

カメラの設定を出荷時の状態に戻すには、**【デフォルト】**をクリックします。確認画面が表示されます。カメラが画像を最適化するまで、リセットから数秒間待ちます。

**【セット】**をクリックして変更を適用します。

## 5.4.2

### オーバーレイ表示

映像には、重要な補足情報をオーバーレイ表示（映像上に表示）できます。オーバーレイ表示させる情報は個別に設定でき、映像上に簡単に配置できます。

下のドロップダウンメニューでは、個々のオーバーレイ表示オプションを設定することができます。それぞれのサンプルウィンドウには、設定されたテキストと背景スタイルのプレビューが表示されます。

**【セット】**をクリックして変更を適用します。

### グローバル設定



### 注記!

これらのオプションもまた、すべてのオーバーレイ設定について個別に設定できます。グローバル設定の変更は、すべてのオーバーレイ設定に適用されます。

#### - スタンプサイズ

OSD でオーバーレイのフォントサイズを**【標準】**、**【ラージ】**、または**【カスタム】**から選択します。

**【カスタム】**を選択すると、**【フォントサイズ (%)】**フィールドが有効になります。

#### - テキスト色

アラームメッセージの表示色を選択します。

#### - 背景色

アラームメッセージの背景色を選択します。

[透過背景] オプションを有効にした場合、OSDに背景色は表示されません。

### カメラ名

#### – ポジション

ドロップダウンボックスでカメラ名の表示位置を選択します。[上部] または [下部] を選択するか、[カスタム] オプションを選択して、表示する位置を個別に指定できます。[オフ] を選択すると、オーバーレイ情報は表示されません。

[カスタム] オプションを選択した場合は、XおよびYの座標フィールドに値を入力します。

必要に応じて、[画像幅サイズのバー付きアンダーレイ] ボックスを選択し、タイムスタンプの下に画面幅サイズの背景バーを配置します。



#### 注記!

カメラや映像の名前は、[全般] の [識別情報] で変更できます。

### ログスタンプング

#### – ログ

画像にロゴを配置するには、最大サイズ128x128ピクセル、256色の非圧縮.bmpファイルを選択してカメラにアップロードします。

#### – 位置指定 (XY)

このパラメーターは、**ログスタンプング**が有効になっている場合に表示されます。

X座標とY座標の値を入力して、ロゴの位置を指定します。

#### 時刻のオーバーレイ表示

ドロップダウンボックスで日付と時刻の表示位置を選択します。[上部] または [下部] を選択するか、[カスタム] オプションを選択して、表示する位置を個別に指定できます。[オフ] を選択すると、オーバーレイ情報は表示されません。

[カスタム] オプションを選択した場合は、XおよびYの座標フィールドに値を入力します。

### アラームモード

#### – アラームメッセージ

アラーム発生時に画像の上に表示されるメッセージを入力します。テキストの長さは、32文字以内です。

### システムセキュリティ

**映像信頼性**ドロップダウンボックスで、映像の信頼性を確認する方法を選択します。

**透かし**を選択した場合、すべての画像にアイコンのマークが付きます。このアイコンは、シーケンス（ライブまたは録画映像）が改変操作されたかどうかを示します。

デジタル署名を追加して伝送映像の信頼性を確保するためには、この署名の暗号化アルゴリズムを選択します。

選択した認証方式の**署名の間隔 [秒]**を設定します。

[セット] をクリックして変更を適用します。

## 5.4.3

### 位置決め

**位置決め機能**は、カメラの位置とそのカメラの視野における奥行きなどの空間を示します。

この空間情報は、遠くのオブジェクトを小さく錯覚するのをシステムで補正できるようにするため、映像解析に欠かせない情報です。

空間情報を使用することで、人物、自転車、乗用車、トラックなどのオブジェクトを識別して、3次元の空間を移動するオブジェクトの実際のサイズや速度を正確に計算することが可能になります。

ただし、空間情報を正確に計算するには、平らな単一の水平面にカメラを向ける必要があります。複数の斜面や坂または階段では、誤った空間情報により速度などのオブジェクト情報が不正確に生成される可能性があります。

### 取り付け位置

取り付け位置自体は、キャリブレーションと呼ばれる空間情報を表すことがあります。

取り付け位置は、一般的に高さ、ロール角、チルト角などのカメラのパラメーターによって決まります。

カメラの高さは常に手動で入力する必要があります。ロール角とチルト角はできるだけカメラで自動設定してください。

### チルト角 [°]

チルト角がカメラで自動判定できない場合は手動入力してください。

チルト角は水平線とカメラ間の角度を表します。

チルト角が0°の場合、カメラが天井に取り付けられていることを意味します。

チルト角が90°の場合、カメラが壁に取り付けられていることを意味します。

チルト角を水平に近く設定するほど、オブジェクトのサイズおよび速度の推定値は不正確になります。この設定角度は0°と90°の間に設定する必要があります。0°にすると、推定値は計算できません。

### ロール角 [°]

ロール角がカメラで自動判別できない場合は手動入力してください。

ロール角はロール軸と水平面間の角度を表します。この角度は水平から最大45°まで傾けることができます。

### 高さ [m]

カメラの取り付け位置の高さをメートルで入力してください。

高さはカメラから撮影画像の地表面までの垂直距離を表します。通常は、取り付けられたカメラの地表からの高さです。

### センサー値を表示...

クリックすると、**チルト角 [°]** および**ロール角 [°]** などのカメラパラメーターが自動的に表示されます。これらのキャリブレーション値はデバイスのセンサーで測定されます。[OK] をクリックすると、これらの値は**位置決め設定ページ**に転送されます。

### レンズの回転キャリブレーション

IRゾーンは、レンズがデフォルトの位置で回転する場合にのみ正しくマップされます。カメラとレンズの2つの矢印を互いに向き合わせる必要があります。

取り付け中にレンズを手動で回転させる場合は、このスライダーを調整することでIRゾーンを修正できます。

値の範囲は-180 ~ +180です。0未満の値は反時計回りになり、0より大きい値は時計回りになります。

### 座標系

座標系を選択し、選択した座標系に応じて表示される追加の入力フィールドに適切な値を入力します。

座標系機能は、ローカルの**直交座標系**、またはグローバルの**WGS 84**座標系でカメラの位置を示します。映像解析で追跡されるカメラおよびオブジェクトはマップ上に表示されます。

### 直交座標系

直交座標系は、3つの直交する軸である、X、Y、およびZの組み合わせによって空間内の各地点を示します。ここでは、XおよびYが地表面での広がりを表し、Zが地表面からの高さを表す右手系の座標系が使用されます。

### X [m]

X軸上の地表のカメラの位置。

### Y [m]

Y軸上の地表のカメラの位置。

### Z [m]

地表面からの高さ。カメラの高さを決定するには、カメラのZ [m] 値と高さ [m] 値を追加します。

### 方位角 [°]

東0°から始まる反時計周りの角度 (WGS 84) またはX軸上 (直交座標系) でのカメラの向き。カメラが北向き (WGS 84) またはY軸 (直交座標系) に配置されている場合、方位角は90°です。

### WGS 84

WGS 84座標系とは、世界を球面で表す座標系で、GPSを含む多数の規格で採用されています。

### 緯度

緯度は、球面座標系WGS 84におけるカメラの南北の位置を示します。

### 経度

経度は、球面座標系WGS84におけるカメラの東西の位置を示します。

### 床からの高さ [m]

海拔0mの地表からの高さ。カメラの高さを決定するには、カメラの床からの高さ [m] 値と高さ [m] 値を追加します。

### 方位角 [°]

東0°から始まる反時計周りの角度 (WGS 84) またはX軸上 (直交座標系) でのカメラの向き。カメラが北向き (WGS 84) またはY軸 (直交座標系) に配置されている場合、方位角は90°です。

[セット] をクリックして変更を適用します。

## 5.4.4

### シーンモード

シーンモードは、特定のモードの選択時に本機で設定される画像パラメーターの集まりです (インストラメニューの設定は排除されます)。標準的な場面に使用可能な事前定義済みのモードがいくつかあります。モードを選択した後に、ユーザーインターフェースで追加の変更を行うことができます。

#### 現在のモード



#### 注記!

モードによっては、単一露光センサーモードとHDRセンサーモードで異なる動作をする場合があります。

#### 標準

このモードは、屋内外両方の大部分の標準的なシーン向けに最適化されます。

#### ナトリウム照明

このモードは、街灯 (ナトリウム灯) での用途に使用できます。特別なホワイトバランスアルゴリズムで、ライトの黄色/オレンジ色を補正します。

#### 高速移動

このモードは、トラフィックシーンで、車両などの高速で移動する物体を監視する場合に使用します。動体アーティファクトは最小限に抑えられ、画像はカラーおよびモノクロの鮮明で詳細な画像向けに最適化されます。

#### 感度ブースト

このモードでは、より長い露光時間を使用することによって低照度シーンで最大の感度を可能にして、極めて低い照度でも明るい画像を生成します。このモードでは、シャッター速度が遅くなるため、動く物体がぼやける可能性があります。

### バックライト

このモードでは、逆光補正が有効になります。建物の入口など、明るい背景の前にいる人および物体の認識の改善に使用できます。

### 鮮明

このモードは、コントラスト、シャープネス、および彩度が強調された、より鮮明な画像を提供します。このモードでは、色精度がわずかに低下し、ビットレートが高くなります。

### カラーのみ

このモードでは、光量が低いシーンで、カメラはモノクロモードに切り替わりません。このモードは、街頭監視など、昼夜を問わずカラー画像が要求されるシナリオに使用できます。

### スポーツとゲーム

このモードは、高速撮影、および演色とシャープネスの改善に有効です。

### 小売店

このモードでは、演色とシャープネスが改善され、必要な帯域も削減されます。

### モードID

選択したモードの名前が表示されます。

### モードのコピー先

アクティブなモードのコピー先にするモードを、ドロップダウンメニューから選択します。

### モードをデフォルトに戻す

[モードをデフォルトに戻す] をクリックすると、出荷時のデフォルトのモードに戻ります。

## 5.4.5

### 色

#### 輝度 (0 ~ 255)

スライダーを使用して、0 ~ 255の範囲で明るさを調整します。

#### コントラスト (0 ~ 255)

スライダーを使用して、0 ~ 255の範囲でコントラストを調整します。

#### 彩度 (0 ~ 255)

スライダーを使用して、0 ~ 255の範囲で彩度を調整します。

#### ホワイトバランス

ドロップダウンリストから適切なホワイトバランスモードを選択します。

- **【基本オート】** モードを使用すると、平均反射法を使用して、最適な色再現が得られるように常に調整できます。これは、屋内の光源や色付きのLED光照明の場合に役立ちます。
- **【標準オート】** モードを使用すると、自然光源がある環境で最適な色再現性が得られるように常に調整できます。
- **【ナトリウム灯オート】** モードを使用すると、ナトリウム灯光源（街灯）がある環境で最適な色再現性が得られるように常に調整できます。
- **【マニュアルRGB】** モードでは、赤、緑、青のゲインを目的の位置に手動で設定できます。

#### ホワイトバランスを適用

**【保持】** をクリックすると、ATWが固定され、現在のカラー設定が保存されます。モードは手動に変わります。

下の表は **【ホワイトバランス】** フィールドで使用可能なオプション、および選択したオプションに応じて表示される追加のフィールドを示しています。

【ホワイトバランス】 フィールドのオプション	追加の設定フィールド	注意
基本オート		[Rゲイン]、[Gゲイン]、[Bゲイン]の3つのフィールドは、[保留]ボタンを押した場合にのみ表示されます。
標準オート		
ナトリウム灯オート		
マニュアルRGB	Rゲイン Gゲイン Bゲイン	

## 5.4.6

### ALC（自動レベル制御）

#### ALCモード

ドロップダウンリストから適切な自動高レベル制御モードを選択します。

- 蛍光灯50 Hz
- 蛍光灯60 Hz
- 標準

#### ALCレベル

映像出力レベルを調整します。

ALCの動作範囲を選択します。暗い場所では正の値が有用で、非常に明るい場所では負の値が有用です。

#### 優先度 - 明暗

優先度 - 明暗スライダはALCの輝度レベルを設定します。輝度レベルは、車のヘッドライトを含む画像を取り込む際に便利です。

#### 最大ゲイン [dB]

スライダーを使用して最大ゲインを調整します。

#### 露出

#### 最大シャッター[秒]

シャッタースピードは、各フレームが露光される時間です。このフィールドの値を最大シャッタースピードとして選択します。シャッタースピードを制限することで、動体のパフォーマンスが向上します。

#### デフォルトシャッター [秒]

シャッターが開いている時間を選択します。

このオプションで、カメラがその状態を維持しなければならない時間の値を設定できます。

暗くなると、シャッターの値を低速に変更する可能性があります。明るくなると、シャッターをより速い速度に変えることができます。

#### デイ/ナイト

ドロップダウンリストから適切なモードを選択します。

- オート - シーンの光量に応じて、赤外線カットオフフィルターのオン / オフを切り替えます。
- カラー - 光量に関係なく、常にカラー信号を生成します。
- モノクロ - 赤外線カットオフフィルターを外し、赤外線をフル感度にします。

#### デイからナイトへの切り替え

スライダーを調整して、デバイスがカラーからモノクロ動作およびモノクロからカラー動作に切り替わる映像レベルを設定します (-15 ~ +15)。このスライダーは、デイからナイトへの切り替えとナイトからデイへの切り替えの両方に影響します。

低い値（負）を指定すると、デバイスは低光量で切り替わります。高い値（正）を指定すると、デバイスは高光量で切り替わります。

**注記!**

本機は、**自動モード**の場合、**昼から夜へ**、**夜から昼へ**継続して切り替わる間の揺れを防止するメカニズムを備えています。

発振が頻繁に起こる場合は、ナイトモードの時間が徐々に長くなります。特定の時点で、デバイスは振動を停止し、常時ナイトモードになります。

この動作をリセットすると、ナイトモードが短くなります。これは、たとえば、状況の変化やデバイスの設置場所の移動に対応するうえで役立ちます。

この動作をリセットするには、**デイ/ナイトモード**を**自動**から別のオプション（**カラー**または**モノクロ**）に切り替えて、その後、**自動**に戻す必要があります。

**5.4.7****照明器（標準）****照明器機能**

（FLEXIDOME panoramic 5100i IRにのみ適用可能）

IR照明のコントロール設定を選択します。

- **オート**: カメラが自動的にIR照明に切り替わります。
- **オン**: IR照明が常にオンになります。
- **オフ**: IR照明が常にオフになります。

**明暗度レベル**

（FLEXIDOME panoramic 5100i IRにのみ適用可能）

IRビームの強度を設定します。

**領域の明暗度**

（FLEXIDOME panoramic 5100i IRにのみ適用可能）

このオプションを選択すると、5つのゾーンでのIR照度を制御できます。

デバイスには360° IRが内蔵されています。内蔵IRはIRの飽和を防ぐために、5つのゾーンでのIR照度を制御する柔軟性を提供します。

白い壁や白い物体の近くにデバイスを設置すると、赤外線光の反射により露出がオーバーになる可能性があります。内蔵IR LEDは、この影響を緩和してシーンを最適化するために個別に調整可能です。

**レンズの回転キャリブレーション**

（FLEXIDOME panoramic 5100i IRにのみ適用可能）

IRゾーンは、レンズがデフォルトの位置で回転する場合にのみ正しくマップされます。カメラとレンズの2つの矢印を互いに向き合わせる必要があります。

取り付け中にレンズを手動で回転させる場合は、このスライダーを調整することでIRゾーンを修正できます。

値の範囲は-180 ~ +180です。0未満の値は反時計回りになり、0より大きい値は時計回りになります。

**照度レベル領域1~5**

（FLEXIDOME panoramic 5100i IRにのみ適用可能）

デバイスには、5つの制御可能なIRゾーンがあります。IR LEDの照度は個別に制御できます。これを行うには、スライダーを0 ~ +30に調整します。

領域1は常に中央にあります。領域2、3、4、5は、視認可能なシーンの外側の部分です。

レンズを機械的に回転させると、IR LEDに対して異なる位置に配置されます。正しく調整されている場合、画像に示されている領域2、3、4、5がカメラのIRゾーンと一致します。

**5.4.8****エンハンス****逆光補正**

- **【オフ】**を選択すると、逆光補正がオフに切り替わります。
- **【オン】**を選択すると、高コントラストで非常に明暗がはっきりした状況でも細部まで捉えることができます。



### Intelligent Defog

- **【オフ】** を選択すると、この機能は無効になります。
- **【オート】** を選択すると、必要に応じて、Intelligent Defog機能が自動的に有効になります。
- **エクストリーム** を選択すると、より高いコントラストが使用され、非常に霧の多いシーンでも視認性が向上します。



#### 注記!

霧のないシーンで「エクストリーム」オプションを選択すると、コントラストが高すぎる画像になる可能性があります。

### コントラスト拡張

スライダーを使用してコントラストの拡張レベルを調整します。

### シャープネスレベル

スライダーを使用して、- 15 ~ + 15の範囲でシャープネスレベルを調整します。スライダーの0の位置は、出荷時のデフォルトレベルに対応します。

低い値（負）を指定すると、画像のシャープネスが下がります。シャープネスを上げると、細部の視認性が上がります。シャープネスを非常に強くすると、ナンバープレート、風貌、ある面の端などをはっきり写すことができますが、必要な帯域幅も増加します。

### 時間的ノイズフィルターリング

**【時間的ノイズフィルターリング】** レベルを - 15から + 15の範囲で調整します。値が大きいほど、ノイズフィルターが強くなります。

### 空間的ノイズフィルターリング

**【空間的ノイズフィルターリング】** レベルを - 15から + 15の範囲で調整します。値が大きいほど、ノイズフィルターが強くなります。

## 5.4.9

### シーンモードスケジューラー

シーンモードスケジューラーを使用して、日中に使用するシーンモードと夜間に使用するシーンモードを決定します。

1. **【マークされた範囲】** ドロップダウンボックスから、日中に使用するモードを選択します。
2. **【マークされていない範囲】** ドロップダウンボックスから、夜間に使用するモードを選択します。
3. 2つのスライダーボタンを使用して、**【時間範囲】** を設定します。  
**【マークされた範囲】** を本機のシングルモードとして設定するには、全時間範囲を選択します。  
**【マークされた範囲】** メニューの後に、「常時」という文字が表示されます。  
**【セット】** をクリックして変更を適用します。

## 5.4.10

### エンコーダストリーム

録画中にこのメニューにアクセスすると、ページの上部に次のメッセージが表示されます。「現在、録画がアクティブです。【アクティブプロファイル】では、録画用に使用されているストリームプロファイルが表示され、【非録画用プロファイル】よりも優先します。」

基本動作モードが【ゆがみ補正】に設定されていると、ページの上部に複数のオプションが表示されます。

次の中から選択できます。

- **映像1 サークル状映像全体**
- **映像2 ゆがみ補正表示モード**
- **映像3 E-PTZ**

### ストリーム制限 (H.264/H.265)

このオプションは、**【映像1 サークル状映像全体】** でのみ利用できます。

ドロップダウンで、ストリームごとに提供される最大ストリーム解像度を選択します。4種類のH.264 / H.265ストリームそれぞれの使用可能な最大解像度を事前に割り当てるために、ストリーム制限を選択する必要があります。より低い解像度が選択された場合には、2つ目と3つ目のストリームのストリームオプションがより柔軟になります。4つ目のJPEGストリームは、常にカメラで利用可能な最大解像度を表示します。

ストリーム制限は、すべてのストリームでフレームレートを分散するように、自動的にバランス調整される場合があります。これは、デバイスからの4種類の同時ストリームがフルフレームレートで最大MP容量を超える場合にのみ適用されます。**フレームレートバランスオプション**は、フレームレートをすべてのストリームに均等に分散し、デバイスがMP容量を超えないようにします。

### ゆがみ補正モード

ゆがみ補正オプションは、**【映像2 ゆがみ補正表示モード】**と**【映像3 E-PTZ】**でのみ利用できます。

映像2は、カメラのマウント位置に応じて、次のセクションで説明するモードをサポートします。カメラのマウント位置は、**【位置決め】**で設定されます。

映像3はE-PTZのみをサポートします。

**【ゆがみ補正モード】** ドロップダウン矢印をクリックしてオプションを表示します。オプション:

- **E-PTZ: カメラの視野内でPTZカメラとして扱うことができる1つの独立した16: 9ゆがみ補正表示**
- **4分割:** 独立した4つのパノラマ画像を表示します。画像はライブプレビューで個別に調整できます
- **パノラマ: ウォールマウントシナリオの180度ビューを生成します (位置決めメニューでウォールマウントが選択されている場合に使用可能)**
- **二重パノラマ:** 2つの独立したパノラマ画像を表示します。画像はライブプレビューで個別に調整できます
- **直立表示:** 独立した2つの廊下の画像を表示します。画像はライブプレビューで個別に調整できます
- **フルパノラマ:** 1つのパノラマ画像を表示します

### 注記!

利用可能なゆがみ補正モードは、設置タイプ (天井または壁) によって異なります。



### ストリームの優先順位

フレームの欠落が許容されないストリームを選択します。

### コーディング規格

ストリームに使用するコーディング規格を選択します。

### アクティブプロファイル

**アクティブプロファイル**に現在のプロファイルが表示されます。ストリームごとに個別に設定することができます。

エッジ録画とVRM録画のいずれも有効になっていない場合、本機は**非録画用プロファイル**に切り替わります。「**非録画用プロファイル**」のセクションを参照してください。

(FLEXIDOME panoramic 5100i: NDS-5703-F360、NDS-5703-F360-GOVおよびFLEXIDOME panoramic 5100i IR: NDS-5703-F360LE、NDS-5703-F360LE-GOVにのみ適用されます)

プロファイル番号 (映像チャンネル 1: サークル状映像全体)	デフォルトプロファイル名	説明
プロファイル1	画像最適化4.5 MP	フル解像度画像に対して、画質優先の映像ビットレートとフレーム品質に調整されています。
プロファイル2	バランス4.5 MP	フル解像度画像に対して、一般的な利用を考慮した中間値に映像ビットレートとフレーム品質が調整されています。
プロファイル3	ビットレート最適化4.5 MP	フル解像度画像に対して、ビットレートを優先するための映像ビットレートとフレーム品質に調整されています。
プロファイル4	画像最適化	低解像度画像に対して、画質優先の映像ビットレートとフレーム品質に調整されています。
プロファイル5	バランス	低解像度画像に対して、一般的な利用を考慮した中間値に映像ビットレートとフレーム品質が調整されています。
プロファイル6	ビットレート最適化	低解像度画像に対して、ビットレートを優先するための映像ビットレートとフレーム品質に調整されています。
プロファイル7	SD DSL最適化	ビットレート制限が厳しいDSLアップリンクにおけるエンコーディングに最適です。
プロファイル8	SD 3G最適化	ビットレート制限が厳しい3Gアップリンクにおけるエンコーディングに最適です。

(FLEXIDOME panoramic 5100i: NDS-5704-F360、NDS-5704-F360-GOVおよびFLEXIDOME panoramic 5100i IR: NDS-5704-F360LE、NDS-5704-F360LE-GOVにのみ適用されます)

プロファイル番号 (映像チャンネル 1: サークル状映像全体)	デフォルトプロファイル名	説明
プロファイル1	画像最適化9 MP	フル解像度画像に対して、画質優先の映像ビットレートとフレーム品質に調整されています。
プロファイル2	バランス9 MP	フル解像度画像に対して、一般的な利用を考慮した中間値に映像ビットレートとフレーム品質が調整されています。
プロファイル3	ビットレート最適化9 MP	フル解像度画像に対して、ビットレートを優先するための映像ビットレートとフレーム品質に調整されています。
プロファイル4	画像最適化	低解像度画像に対して、画質優先の映像ビットレートとフレーム品質に調整されています。

プロファイル番号 (映像チャンネル 1: サークル状映 像全体)	デフォルトプロファイ ル名	説明
プロファイル5	バランス	低解像度画像に対して、一般的な利用を考慮した中間値に映像ビットレートとフレーム品質が調整されています。
プロファイル6	ビットレート最適化	低解像度画像に対して、ビットレートを優先するための映像ビットレートとフレーム品質に調整されています。
プロファイル7	SD DSL最適化	ビットレート制限が厳しいDSLアップリンクにおけるエンコーディングに最適です。
プロファイル8	SD 3G最適化	ビットレート制限が厳しい3Gアップリンクにおけるエンコーディングに最適です。

ストリーム1は、ストリーム制限の選択された最大解像度で常に行われます。ストリーム2または3では、さまざまな低解像度を選択できます。

各ストリームには独自のプロファイルのセットがあり、それぞれ設定できます。

#### 非録画用プロファイル

各ストリームについて、ドロップダウンメニューから1つの解像度を選択します。

録画機能を有効にしている場合、アクティブ プロファイルは**非録画用プロファイル**から**アクティブプロファイル**に切り替わります。

**アクティブプロファイル**は、**録画プロファイル**でスケジュール設定したプロファイルに従います。

「**録画プロファイル**」のセクションを参照してください。

この動作は、エッジ録画やVRM録画などを含むBosch録画ソリューションを使用している場合にのみ、適用されます。他社製の録画ソリューションでは、**非録画用プロファイル**を使用する場合があります。

エッジ録画とVRM録画のいずれも有効になっていない場合、アクティブプロファイルは**非録画用プロファイル**のドロップダウンリストから操作します。

エッジ録画とVRM録画のいずれも有効になっていない場合、アクティブプロファイルは**録画プロファイル**のメニューから操作します。「**録画プロファイル**」のセクションを参照してください。

[**セット**] をクリックして変更を適用します。

### 5.4.11

#### エンコーダー統計データ

このセクションでは、本機のビットレートについての情報が表示されます。各シーンについて、表示されるグラフィックを使用して、最良のターゲット / 最大ビットレートを決定できます。

#### ストリーム

現在のストリームを識別します。

#### ズーム

カメラの現在のズーム倍率（1倍、2倍、4倍、または8倍）を識別します。

#### 平均化時間

エンコーダー時間が実際の時間と同期する頻度（秒単位、分単位、時間単位、日単位、または週単位）を指定します。

## 5.4.12

### プライバシーマスク

**プライバシーマスク**はシーンの特定領域をブロックして、カメラの視野角に表示されないようにします。これは、対象エリア内に公共スペースがある場合、または特定のゾーンに監視が制限される場合に役立つことがあります。

#### パターン

ライブ映像に表示されるマスクの色を選択します。マスクを無効にする**オフ**、**オート**、**黒**、**グレー**、**白**、**ぼかし**、または**カスタムカラー**から選択できます。

[**プライバシーマスク**]を設定するには、次の手順に従います。

- ドロップダウンリストからマスク番号を選択します。
- [+ ] ボタンをクリックします。
- 画像内のマスクを調整します。
- エッジをダブルクリックして、ノードを追加または削除します。
- ノードをクリックおよびドラッグして、正確に配置します。
- [**有効**] チェックボックスをオンにして、関連するマスクを有効にします。
- [**セット**] ボタンをクリックして、関連する変更を適用します。

**プライバシーマスク**を削除するには、次の手順に従います。

- ドロップダウンリストからマスク番号を選択します。
- ごみ箱アイコンをクリックします。
- [**セット**] ボタンをクリックして、変更を適用します。

## 5.4.13

### 音声

音声信号のゲインを特定の要件に合わせて設定できます。ライブ映像がウィンドウに表示され、音声を確認することができます。変更はすぐに有効になります。

Webブラウザ経由で接続する場合は[**「ライブ」機能**] ページで音声伝送を有効にする必要があります。その他の接続の場合は、音声伝送はそれぞれのシステムの音声設定によって変わります。

音声信号は、個別のデータストリームとして映像データと並行して送信されるため、ネットワークの負荷が増大します。音声データは、選択した形式でエンコーディングされ、接続には追加の帯域分が必要です。音声データを伝送しない場合は[**オフ**]を選択します。

#### 音声

音声録音オプションを有効または無効にします。

#### 音声入力

(FLEXIDOME panoramic 5100i IRにのみ適用可能)

使用する音声入力を選択します。使用できるオプションは、[**ライン入力**]または[**マイク**]です。

#### マイクの音量

スライダーを使用して音声レベルを調整します。インジケーターが赤のゾーンに入らないように調整します。

#### ライン出力

(FLEXIDOME panoramic 5100i IRにのみ適用可能)

スライダーを使用して音声レベルを調整します。インジケーターが赤のゾーンに入らないように調整します。

#### 記録形式

音声録音のフォーマットを選択します。デフォルト値は**48 kbps**です。必要な音声品質またはサンプリングレートに応じて、**80 kbps**、G.711、またはL16を選択できます。

AAC音声テクノロジーは、Fraunhofer IISによってライセンス供与されています

(<http://www.iis.fraunhofer.de/amm/>)。

#### 音声の送信

(FLEXIDOME panoramic 5100i IRにのみ適用可能)

ユニットで音声サポートされている場合は、**【音声の送信】** ボタンで音声を送信できます。このボタンにより、音声バックチャンネル接続がアクティブになります。

1. **【音声の送信】** ボタンをクリックしてホールドすると、音声信号がユニットに送信されます。
2. ボタンを放すと、音声の送信を停止します。

音声を送信するためには、カメラのライン出力にスピーカーなどのデバイスが接続されている必要があります。

**【セット】** をクリックして変更を適用します。

#### 5.4.14

### ピクセルカウンター

強調表示された領域によってカバーされている水平および垂直方向のピクセルの数が画像の下に表示されます。これらの値から、識別タスクなどの特定の機能の要件を満たしているかどうかを確認できます。

1. 測定したいオブジェクトが動いている場合は、**【一時停止】** をクリックして、カメラの画像を固定します。
2. ゾーンの位置を変えるには、カーソルをそのゾーンの上に置き、マウスボタンを押したまま必要な位置にドラッグします。
3. ゾーンの形を変更するには、カーソルをゾーンの端に置き、マウスボタンを押したまま、ゾーンの端を必要な位置にドラッグします。

## 5.5

### 録画

画像は、MicroSDスロットを備えたデバイスやローカルのMicroSDカードなど、正しく構成されたiSCSIシステムに保存できます。

SDカードは、保管期間の短い一時的な録画に適しています。ローカルアラーム録画で使用したり、またはビデオ録画の一般的な信頼性を高めるために使用したりすることができます。

長期間、高品質の画像を保存する場合は、iSCSIシステムを使用してください。

**【録画1】** と **【録画2】** の2つの録画トラックを使用できます。標準録画とアラーム録画のどちらの場合も、これらのトラックのそれぞれにエンコーダストリームおよびプロファイルを選択できます。10個の録画プロファイルを使用して、これらのトラックに異なる定義を設定できます。これらのプロファイルを使用して、スケジュールが構築されます。

Video Recording Manager (VRM) がiSCSIシステムにアクセスして、すべての録画を制御することもできます。VRMは、映像サーバーの録画タスクを設定するための外部プログラムです。

#### 5.5.1

### ストレージ管理

#### デバイスマネージャー

デバイスマネージャーは、ストレージがローカルで制御されるか、VRMシステムによって制御されるかを示します。

ユニット外のVideo Recording Manager (VRM)システムは、**【Configuration Manager】** で設定します。

#### 録画メディア

使用可能なストレージメディアに接続するには、メディアタブを選択します。

#### iSCSIメディア

ストレージメディアとして **【iSCSIシステム】** を使用する場合は、設定パラメーターを設定するために、対象のiSCSIシステムに接続されている必要があります。

選択したストレージシステムを、ネットワーク上で使用できるようにセットアップしておいてください。IPアドレスが割り当てられ、論理ドライブ (LUN) に分割されている必要があります。

1. 保存先のiSCSIのIPアドレスを **[iSCSI IPアドレス]** フィールドに入力します。
2. iSCSIがパスワード保護されている場合は、 **[パスワード]** フィールドにパスワードを入力します。
3. **[読み込む]** をクリックします。
  - 設定したIPアドレスへの接続が確立されます。**[ストレージの概要]** フィールドに論理ドライブが表示されます。

### ローカルメディア

カメラに挿入されているmicroSDカードをローカル録画に使用できます。

- ▶ microSDカードがパスワード保護されている場合は、 **[パスワード]** フィールドにパスワードを入力します。

**[ストレージの概要]** フィールドにローカルメディアが表示されます。

**注意:** microSDカードの録画性能は、microSDカードの速度（クラス）と性能に大きく依存します。産業用microSDカードの使用を推奨します。

### ローカルストレージ

ANR設定を有効にするには、 **[録画1]** をiSCSIターゲットに、 **[録画2]** をローカルストレージに割り当てる必要があります。

この機能は、iSCSIターゲットへの記録を有効にします。ネットワークへの接続が切断されている場合、映像はローカルストレージに録画されます。ネットワークが回復すると、ローカルストレージに録画された映像はiSCSIターゲットに転送され、欠落している情報をすべて満たします。

### ストレージメディアのアクティブ化と設定

使用可能なメディアまたはiSCSIドライブは、 **[管理対象ストレージメディア]** リストに転送され、有効化され、ストレージ用に設定されている必要があります。

#### 注記:

iSCSI ターゲットストレージデバイスに関連付けることのできるユーザーは 1 人だけです。ターゲットが別のユーザーに使用されている場合は、現在のユーザーの関連付けを解除する前に、そのユーザーがターゲットをもう必要としないことを確認してください。

1. **[ストレージの概要]** セクションでは、ストレージメディア、iSCSI LUN、またはその他の利用可能なドライブの1個をダブルクリックします。
  - メディアがターゲットとして **[管理対象ストレージメディア]** リストに追加されます。
  - 新しく追加されたメディアは、 **[ステータス]** 列に **[非アクティブ]** として表示されます。
2. **[セット]** をクリックすると、 **[管理対象ストレージメディア]** リスト内のすべてのメディアがアクティブになります。
  - **[ステータス]** 列に、すべてのメディアが **[オンライン]** として表示されます。
3. **[録画1]** 列または **[録画2]** をオンにして、選択したターゲットに録画する録画トラックを指定します。

### ストレージメディアの非アクティブ化

**[管理対象ストレージメディア]** リストのストレージメディアを非アクティブにすることができます。非アクティブにすると、録画に使用されなくなります。

1. **[管理対象ストレージメディア]** リストでストレージメディアをクリックして、選択します。
2. リストの下の **[削除]** をクリックします。ストレージメディアが非アクティブになり、リストから削除されます。

### ストレージメディアのフォーマットおよびワイブ

すべてのデータを削除して使用可能な有効なファイル構造を再作成するために、ストレージメディアをフォーマットすることが必要となる場合があります。

ストレージメディア上のすべての録画はいつでも消去できます。録画データを消去する前に必ず内容を確認し、重要な録画データのバックアップをコンピューターのハードディスクに保存してください。

1. **【管理対象ストレージメディア】** リストでストレージメディアをクリックして、選択します。
2. リストの下の **【編集】** をクリックします。
3. 新しいウィンドウの **【フォーマット】** ボタンをクリックして、ストレージメディア内のすべての録画を消去します。
4. **【OK】** をクリックして、ウィンドウを閉じます。

ストレージメディアをワイプすると、有効なファイル構造を再作成することなく、すべてのデータが削除されます。

ストレージメディアから録画をワイプするには、次の手順に従います。

1. **【管理対象ストレージメディア】** リストでストレージメディアをクリックして選択します。
2. このリストの下で、**【編集】** をクリックします。
3. 新しいウィンドウで、**【抹消】** をクリックして、ストレージメディア内のすべての録画をワイプします。
4. **【閉じる】** をクリックして、ウィンドウを閉じます。  
**【セット】** をクリックして変更を適用します。

## 5.5.2

### 録画プロフィール

録画プロフィールには、録画に使用するトラックの特性が含まれています。これらの特性は、10個の異なるプロフィールに定義できます。プロフィールは、**【録画スケジューラ】** ページで特定の曜日または時間帯に割り当てることができます。

各プロフィールは色分けされています。プロフィールの名前は、**【録画スケジューラ】** ページで変更できます。

プロフィールを設定するには、プロフィールのタブをクリックして設定ページを開きます。

- 現在表示されている設定を他のプロフィールにコピーするには、**【設定のコピー】** をクリックします。ウィンドウが開き、コピーした設定を適用するプロフィールをそこで選択します。
- プロフィールの設定を変更した場合は、**【セット】** をクリックして保存します。
- 必要な場合は、**【デフォルト】** をクリックすると、すべての設定が出荷時のデフォルト値に戻ります。

### ストリームプロフィール設定

録画時に、ストリーム1および2に使用するエンコーダープロフィール設定を選択します。ここで選択する内容は、ストリームのライブ送信の設定には依存しません（エンコーダープロフィールのプロパティは**【エンコーダーストリーム】** ページで定義されています）。

### 選択した録画の設定

#### 同時記録

録画に含める内容を選択します。

- **音声**: 音声が無効になっていない場合、「**オフ**」が表示されます。**【オフ】** をクリックすると、ページが**【音声】** セクションにリダイレクトされます。
- **メタデータ**.

映像データのほかに、音声データやメタデータ（アラーム、VCAデータ、およびシリアルデータなど）も記録するかどうかを指定できます。メタデータにより以降の録画の検索は容易になりますが、メタデータを同時録画するとその分のストレージ容量が必要になります。



#### 注意!

録画に対して映像コンテンツ解析を行うには、メタデータが必要です。

標準録画のモードを選択します:



- **【連続】** : 連続して録画が行われます。最大録画容量に達すると、古い録画が自動的に上書きされます。
- **【プレアラーム】** : 設定されたアラーム発生前の録画時間、アラーム発生中、アラーム発生後の録画時間の間だけ録画が行われます。
- **【オフ】** : 自動録画は行われません。

#### ストリーム

標準録画に使用するストリームを選択します。

- **ストリーム1**
- **ストリーム2**
- **1フレームのみ**

#### アラーム録画

リストボックスから **【アラーム発生前の録画時間】** の期間を選択します。RAMオプションを使用すると、ビットレート設定に基づいて、プリアラーム録画リングバッファを適合している限りRAMに格納することができます。これにより、SDカードまたはiSCSIへの書き込みが回避されます。プリアラームリングは、アラーム発生時にのみストレージに書き込まれます。

リストボックスから **【アラーム発生後の録画時間】** の期間を選択します。

#### アラームストリーム

アラーム録画に使用するストリームを選択します。

- **ストリーム1**
- **ストリーム2**
- **1フレームのみ**

**【次のプロファイルのエンコーディング間隔とビットレートを使用:】** ボックスをオンにして、エンコーダープロファイルを選択し、アラーム録画に関連付けるエンコーディング間隔を設定します。

#### アカウント先にエクスポート

ターゲットのアドレスにH.264準拠またはH.265準拠のファイルを送信するには、アカウントを選択して、**【メモリーからエクスポート】** ボックスをオンにします。

まだターゲットを定義していない場合は、**【アカウントの設定】** をクリックして **【アカウント】** ページにジャンプし、サーバー情報を入力できます。

#### アラームトリガー

アラーム録画をトリガーするアラームの種類を選択します。

- **アラーム入力**
- **解析アラーム**

RCP+コマンドやアラームスクリプトなどによって録画をトリガーする **【仮想アラーム】** センサーを選択します。

#### アカウントの設定

**【アカウント】** ページに移動します。

#### 設定のコピー

**【設定のコピー】** ボタンを使用して、録画設定をプロファイルから別のプロファイルにコピーできます。ターゲットプロファイルを選択し、**【OK】** をクリックします。

#### デフォルト

デフォルト値が復元されます。

**【セット】** をクリックして変更を適用します。

## 5.5.3

### 最大保存期間

ここで入力した保存期間を過ぎると、録画が上書きされます。

各録画トラックの保存期間を日単位で入力します。

[**セット**] をクリックして変更を適用します。

## 5.5.4

### 録画スケジューラー

録画スケジューラーでは、作成した録画プロファイルをカメラ映像の録画が実行される曜日と時間帯にリンクさせることができます。スケジュールは、平日にも休日にも定義できます。

#### 平日

対象の曜日について、必要な時間の長さ（15分間隔）を割り当てます。マウスカーソルをテーブルに合わせると、時間が表示されます。

1. [**時間帯**] ボックスで、割り当てるプロファイルをクリックします。
2. テーブル内のフィールドをクリックし、マウスの左ボタンを押しながらカーソルをドラッグして、選択したプロファイルに割り当てる時間帯を指定します。
3. 時間帯の選択を解除するには、[**時間帯**] ボックスで [**録画なし**] をクリックします。
4. 選択したプロファイルにすべての時間帯を割り当てるには、[**すべて選択**] ボタンをクリックします。
5. すべての時間帯の選択を解除するには、[**すべてクリア**] をクリックします。
6. 選択が完了したら、[**セット**] ボタンをクリックして、設定を本機に保存します。

#### 休日

通常の週間スケジュールの設定よりも優先して設定が実行される休日を定義できます。

1. [**休日**] タブをクリックします。すでに定義されている曜日がテーブルに表示されます。
2. [**追加**] をクリックします。新しいウィンドウが開きます。
3. 任意の**開始日時**をカレンダーから選択します。
4. [**終了日時**] ボックスをクリックし、カレンダーから日付を選択します。
5. [**OK**] をクリックして、選択を確定します。これは、テーブル内の単一エントリとして処理されます。ウィンドウが閉じます。
6. 上記の手順で、休日を録画プロファイルに割り当てます。
7. ユーザー定義の休日を削除するには、各休日のごみ箱アイコンをクリックします。  
[**セット**] をクリックして変更を適用します。

#### 時間帯

[**時間帯**] ボックスに表示される録画プロファイルの名前を変更します。

1. プロファイルをクリックします。
2. [**名前の変更**] をクリックします。
3. 新しい名前を入力して、もう一度 [**名前の変更**] をクリックします。

#### 録画のアクティブ化

設定が完了したら、録画スケジュールをアクティブにしてスケジュール録画を開始します。録画をアクティブにすると、[**録画プロファイル**] と [**録画スケジューラ**] は入力できなくなり、設定も変更できなくなります。設定を変更するには、スケジュール録画を停止します。

1. 録画スケジュールをアクティブにするには、[**開始**] をクリックします。
2. 録画スケジュールを非アクティブにするには、[**停止**] をクリックします。実行中の録画は中断され、設定を変更できるようになります。

[**セット**] をクリックして変更を適用します。

## 5.5.5

### 録画ステータス

録画ステータスに関する詳細情報がここに表示されます。これらの設定は変更できません。

## 5.5.6

### 録画統計データ

録画映像（青）および音声やメタデータなどの他のデータ（グレー）のビットレートをグラフィックで表示します。

#### 録画

現在の録画プロファイル（1または2）を識別します。

#### ズーム

カメラの現在のズーム倍率（1倍、2倍、4倍、または8倍）を識別します。

#### 平均化時間

長時間のビットレートを安定させる手段として、適切な平均化時間を選択します。

## 5.5.7

### 画像転送

個別のJPEG画像を特定の間隔でFTPサーバーに保存します。

#### JPEG

##### 画像サイズ

カメラから送信されるJPEG画像のサイズを選択します。JPEGの解像度は、2つのデータストリームのうち、高い値に設定されている方の解像度に対応します。

##### ファイル名

転送される画像のファイル名を作成する方法を選択します。

- **上書き:** 常に同じファイル名が使用されます。既存のファイルがあれば、すべて上書きされます。
- **インクリメント:** 000から255までの数字をインクリメント (+1) し、ファイル名に追加します。インクリメントの数字が255に達すると、新たに000から開始されます。
- **日付 / 時刻を付加:** 日付と時刻が自動的にファイル名に付加されます。このパラメーターを設定する場合は、本機の日付と時刻が常に正しく設定されていることを確認してください。例: 2005年10月1日11時45分30秒に保存されたファイルは、「snap011005\_114530.jpg」となります。

##### VCAオーバーレイ

[**外観設定**] ページでVCAオーバーレイの表示を有効にした場合は、[**VCAオーバーレイ**] チェックボックスをオンにして、JPEG画像でもオーバーレイを表示できるようにします。

##### 転送間隔

画像がFTPサーバーに送信される間隔を入力します。画像を送信しない場合は「0」を入力します。

##### ターゲット

JPEG転送用のターゲットアカウントを選択します。



#### 注記!

画像転送の機能を利用するには、アカウントを設定する必要があります。[**アカウントの設定**] をクリックして設定してください。

[**セット**] をクリックして変更を適用します。

## 5.5.8

### SDカードステータス

このセクションでは、本機にインストールされているSDカードの詳細を明示します。

- **製品**
- **サイズ**
- **状態**
- **寿命**

#### 寿命の確認

オンにすると、**寿命**ステータスがSDカードの詳細に表示されます。非産業用SDカードの場合、耐用年数オプションは使用できません。

#### 寿命アラーム

指定した耐用年数のパーセントになるとアラーム警告が発生するよう設定します。耐用年数アラームは次のように指定されます。

- 音声アラーム
- E-メール
- Video Management Systemを使用した警告

SDカードがインストールされていない場合、「SDカードが見つかりません」が表示されます。



#### 注記!

Boschは、正常性モニタリング機能を備えた産業用micro SDカードの使用を推奨します。

## 5.6

## アラーム

### 5.6.1

### アラーム接続

アラーム発生時に、本機は事前に設定したIPアドレスに自動接続できます。接続が確立するまで、リストの順番に従って最大10個のIPアドレスへの接続が試みられます。

#### アラーム接続

【オン】を選択すると、アラーム発生時に、事前に設定したIPアドレスに自動的に接続します。

【入力1をフォロー】を選択すると、アラーム入力1のアラームが継続している間、接続が維持されません。

#### 自動接続

【オン】を選択すると、再起動した後や、接続の中断やネットワーク障害が発生した後に、以前に指定したIPアドレスのいずれかへの接続が自動的に再確立されます。

#### 接続先IPアドレス数

アラーム発生時に接続するIPアドレスの数を指定します。接続が確立されるまで、遠隔地のアドレスの番号順に接続していきます。

#### 接続先IPアドレス

番号ごとに、目的のリモートステーションに対応するIPアドレスを入力します。

#### 接続先パスワード

リモートステーションにパスワードが設定されている場合は、パスワードを入力してください。

ここで定義できるパスワードは10個までです。10を超える接続が必要な場合は、汎用パスワードを定義してください。本機は、同じ汎用パスワードで保護されたすべてのリモートステーションに接続します。汎用パスワードを指定するには次の手順に従います。

1. 【接続先IPアドレス数】リストボックスから、【10】を選択します。
2. 【接続先IPアドレス】フィールドに「0.0.0.0」と入力します。
3. 【接続先パスワード】フィールドにパスワードを入力します。
4. すべてのリモートステーションのユーザーパスワードを、汎用パスワードを使用してアクセスできるように設定します。

接続先10にIPアドレス0.0.0.0を設定すると、10番目に試行するアドレスとしての機能が上書きされます。

#### 映像伝送

デバイスをファイアウォール内で使用する場合は、転送プロトコルとして【TCP (HTTPポート)】を選択します。ローカルネットワークで使用する場合は、【UDP】を選択します。

マルチキャスト動作のために、このページおよび【ネットワークアクセス】ページの【映像伝送】パラメーターで【UDP】オプションを選択します。

**注意:**

アラームが発生した場合は、映像ストリームが増加するため、大きなネットワーク帯域幅が必要になることがあります（マルチキャスト動作が不可能な場合）。

**ストリーム**

送信するストリームを選択します。

**リモートポート**

ネットワーク設定に応じて、適切なブラウザーポートを選択します。

HTTPS接続用のポートは、**【SSL暗号化】**が**【オン】**に設定されている場合にのみ使用できます。

**映像出力**

ハードウェアレシーバーを使用する場合は、信号の切り替え先のアナログ映像出力を選択します。出力先のデバイスが不明の場合は、**【使用可能な最初のユニット】**を選択します。信号のない、最初に検出された映像出力に映像が出力されます。

アラームがトリガーされたときにのみ、受信ユニットに接続されたモニターに画像が表示されます。

**注意:**

映像表示オプションおよび利用できる映像出力の詳細については、接続先機器のマニュアルを参照してください。

**デコーダー**

選択した映像出力に分割表示を設定している場合は、アラーム画像を表示するデコーダーを選択します。選択したデコーダーによって分割画像の位置が決まります。

**SSL暗号化**

SSL暗号化により、パスワードなど、接続の確立に使用されるデータを保護できます。**【オン】**を選択すると、暗号化されたポートのみを**【リモートポート】**パラメーターで使用できます。SSL暗号化は送信側と受信側の両方で設定して有効にしておく必要があります。

また、適切な証明書もアップロードされている必要があります。（証明書は**【証明書】**ページでアップロードできます。）

**【暗号化】**ページでメディアデータ（映像、メタデータ、音声（使用可能な場合）など）の暗号化を設定し、有効にします。

**音声**

**【オン】**を選択すると、音声ストリームがアラーム接続を使用して伝送されます。

**【セット】**をクリックして変更を適用します。

**5.6.2**

**映像コンテンツ解析 (VCA)**

本機にはAIを活用した映像解析ソフトウェアが内蔵されており、画像処理アルゴリズムを用いて映像の変化を検出し解析します。映像の変化は、デバイスの視野の移動によって生じる可能性があります。動体検出を使用することで、アラーム発生とメタデータの送出手が可能です。

必要に応じて、さまざまなVCA設定を選択し、環境に合わせて調整できます。

VCA設定は、**【Bosch Configuration Manager】**で行うことができます。

**5.6.3**

**音声解析**

カメラには、周囲の音から対象の音を検出して識別する音声解析が搭載されています。音声情報を録音したり、カメラから出力したりする必要がないため、プライバシーが保護されます。

音声解析の設定を必要に応じて選択したり、用途に応じて調整したりできます。

音声解析の設定は、**【Bosch Configuration Manager】**で行うことができます。

**注記!**

銃声検知にのみライセンスが必要です。煙 (T3) および一酸化炭素については、ライセンスは必要ありません。

**銃声****有効**

銃声の検出を有効にするには、このオプションを選択します。

**しきい値**

スライドコントロールを使用して、しきい値を設定するか、それぞれのスペースに値を直接書き込みます。

**モード**

ドロップダウンリストから適切なモードを選択します。

- 屋外
- 屋内

**検知アラーム****煙 (T3)**

煙検知アラームを有効にするには、このオプションを選択します。

**一酸化炭素 (T4)**

一酸化炭素検知アラームを有効にするには、このオプションを選択します。

**しきい値**

スライドコントロールを使用して、しきい値を設定するか、それぞれのスペースに値を直接書き込みます。

**デモモード**

【デモモードの開始】をクリックしてデモモードに移動すると、【デモモードのサウンドボード】ページが起動します。

**デモモードのサウンドバー****設定****カスタムクリップ**

カスタムクリップをコンピューターからデバイスにロードするには、次の手順に従います。

1. 【参照】をクリックします。ダイアログボックスが表示されます。ロードするファイルが、再設定するデバイスと同じデバイスタイプのものであることを確認します。
2. 目的のファイルを探して開きます。
3. 【アップロード】をクリックします。

【設定に移動】をクリックして、セットアップを行います。

目的のオプションで【サウンドの再生】をクリックして、雑音、屋外の銃声、屋内の銃声、誤検知、アラーム音をテストします。

【デモモードの停止】をクリックして、停止します。

【セット】をクリックして、上記の変更を適用します。

**5.6.4****音声アラーム**

音声信号に基づいてアラームを生成できます。機械ノイズや背景ノイズによる誤報を防止するため、信号強度と周波数範囲を設定します。

音声アラームを設定する前に、通常の音声転送を設定してください。

**音声アラーム**

本機で音声アラームを生成する場合は、【オン】を選択します。

**名前**

各アラームに名称を設定しておく、広範なビデオ監視システムでアラームの識別が簡単になります。一意のわかりやすい名称を入力します。

### 信号範囲

誤報を防止するために特定の信号範囲を除外します。このため、信号全体が13のトーン範囲（旋律的音階）に分割されています。個別の範囲を設定 / 解除するには、図の下のボックスを選択 / 解除します。

### しきい値

図に表示される信号に基づいて、しきい値を設定します。しきい値はスライドコントロールで設定するか、マウスを使用して図の中の白線を直接動かします。

### 感度

この設定は、音響環境に合わせて感度を調整したり、個別の信号ピークを効率的に抑制したりするために使用します。設定数値が高いことは、感度レベルが高いことを表します。

[**セット**] をクリックして変更を適用します。

## 5.6.5

### アラームE-メール

アラームの状態はE-メールで報告できます。カメラは、ユーザー定義のE-メールアドレスに自動的にE-メールを送信します。これにより、映像受信ユニットを持たない受信者にもアラームをメールで通知することができます。

#### アラームE-メール送信

アラーム発生時にデバイスから自動的にアラームE-メールを送信するには、[**オン**] を選択します。

#### メールサーバーIPアドレス

SMTP（Simple Mail Transfer Protocol）規格で動作するメールサーバーのIPアドレスを入力します。メールは、入力したアドレス経由でメールサーバーに送信されます。それ以外の場合は、このボックスを空白「**0.0.0.0**」のままにしておきます。

#### SMTPポート

適切なSMTPポートを選択します。

#### SMTPユーザー名

選択したメールサーバーに登録されたユーザー名を入力します。

#### SMTPパスワード

登録されたユーザー名に必要なパスワードを入力します。

#### 形式

アラームメッセージのデータ形式を選択できます。

– **標準 (JPEG)** : JPEG画像ファイルが添付されたE-メール。

– **SMS**: SMSゲートウェイに送信される、画像が添付されていないSMS形式のE-メール

携帯電話を受信ユニットとして使用する場合は、形式に応じて、必ずE-メールまたはSMS機能を有効にして、メッセージを受信できるようにしてください。携帯電話の操作方法については、携帯電話のプロバイダーにお問い合わせください。

#### 画像サイズ

カメラから送信されるJPEG画像のサイズを選択します。

#### 画像添付

特定の映像チャンネルからJPEG画像を送信するには、該当するチェックボックスをオンにします。

#### VCAオーバーレイ

[**VCAオーバーレイ**] チェックボックスを選択し、アラームをトリガーしたオブジェクトの輪郭線を、E-メールでスナップショットとして送信するカメラ画像に配置します。

#### 宛先アドレス

アラーム発生時にE-メールを送信するメールアドレスを入力します。アドレスの長さは、49文字以内です。

### 送信者アドレス

E-メール送信ユニットの任意の名称（デバイスの設置場所など）を入力します。これにより、E-メール送信元の識別が簡単になります。

### 送信テスト

[**今すぐ送信**] をクリックして、E-メール機能をテストします。アラームE-メールが作成および送信されます。

[**セット**] をクリックして変更を適用します。

## 5.6.6

### アラーム入力

#### アクティブ

本機のアラームトリガーを設定します。

接点が開いたときにアラームをトリガーする場合は、 [**NC接点**]（常閉）を選択します。

接点が閉じたときにアラームをトリガーする場合は、 [**NO接点**]（常開）を選択します。

#### 名前

アラーム入力の名前を入力します。入力した名前は、 [**ライブ**] ページのアラーム入力アイコンの下に表示されます（設定した場合）。

#### アクション

アラーム入力が発生したときに実行する内容を選択します。

– なし

– **モノクロ**

これにより、カメラがモノクロモードに切り替わります。

– **モード切換**

これが選択されている場合は、アラーム発生時および未発生時に使用する **シーンモード** を選択できます。

[**セット**] をクリックして変更を適用します。

## 5.6.7

### アラーム出力

出力の切り替え動作を設定します。

出力を自動的にアクティブにするさまざまなイベントを選択します。たとえば、動体検出アラームがトリガーされると投光照明をオンに、アラームが停止されたら投光照明をオフにします。

#### アイドル状態

出力を通常開の接点として動作させる場合は、 [**開**] を選択し、出力を通常閉の接点として動作させる場合は、 [**閉**] を選択します。

#### 操作モード

出力の動作方法を選択します。

たとえば、アラーム終了後に起動したアラームを継続する場合は、 [**双安定**] を選択します。起動したアラームを10秒間継続する場合は、 [**10秒**] を選択します。

#### 出力トリガーイベント

出力をトリガーするイベントを選択します。

#### 出力名

アラーム出力に名前を付けることができます。この名前は [**ライブ**] ページに表示されます。

#### 切り換え

テストを行う場合やドアの自動開閉を操作する場合など、アラーム出力を手動で切り替える場合は、このボタンをクリックします。

[**セット**] をクリックして変更を適用します。



## 5.6.8 Alarm Task Editor

このページでスクリプトを編集すると、他のアラームページのすべての設定および入力事項が上書きされます。上書きされた設定は、元に戻すことはできません。

このページを編集するには、プログラミングの知識を持ち、Alarm Task Script Language マニュアルの情報を熟知し、英語に精通している必要があります。

アラームページでアラームを設定する代わりに、必要なアラーム機能をスクリプト形式で入力することもできます。このページでスクリプトを編集すると、アラームページのすべての設定および入力事項が上書きされます。

1. [Alarm Task Editor] フィールドの下の **[例]** リンクをクリックすると、スクリプトの例がいくつか表示されます。新しいウィンドウが開きます。
2. Alarm Task Editor フィールドに新しいスクリプトを入力するか、既存のスクリプトをアラーム要件に合わせて変更します。
3. 終了したら、**[セット]** ボタンをクリックして、スクリプトをデバイスに転送します。正しく転送されると、「**スクリプトの構文解析が正常に終了しました。**」というメッセージがテキストフィールドに表示されます。転送が失敗すると、エラーメッセージとその詳細情報が表示されます。

## 5.7 ネットワーク

このページの設定は、ネットワークにデバイスを統合するために使用します。一部の設定では、再起動しないと変更が有効になりません。この場合、**[セット]** が **[セットして再起動]** に変わります。

1. 必要な変更を行います。
2. **[セットして再起動]** をクリックします。

デバイスが再起動し、変更した設定が有効になります。

### 5.7.1 ネットワークサービス

このページでは、利用可能なすべてのネットワークサービスについて説明します。ネットワークサービスはチェックボックスでアクティブまたは非アクティブにします。ネットワークサービスの横にある設定シンボルをクリックして、このネットワークサービスの設定ページに移動します。

**[セット]** をクリックして変更を適用します。

本機を再起動しないと有効とされない設定があります。この場合、**[セット]** ボタンが **[セットして再起動]** に変わります。

### 5.7.2 ネットワークアクセス

IPアドレス、サブネットマスク、ゲートウェイを変更すると、デバイスの再起動後に新しいアドレスを使用できます。

#### IPv4自動割当

IPアドレスを動的に割り当てるためのDHCPサーバーがネットワークにある場合、**[オン]** を選択すると、DHCPが割り当てたIPアドレスを自動的に受け入れます。

一部のアプリケーションでは、DHCPサーバーが、IPアドレスとMACアドレス間の固定割り当てに対応している必要があります。割り当てられたIPアドレスがシステム再起動時に毎回保持されるように、DHCPサーバーを適切に設定する必要があります。

#### IPv4

##### IPアドレス

カメラのIPアドレスを入力します。このIPアドレスは、ネットワークで有効なものである必要があります。

##### サブネットマスク

選択したIPアドレスの適切なサブネットマスクを入力します。

### ゲートウェイアドレス

デバイスを別のサブネットで遠隔地に接続する場合は、ここにゲートウェイのIPアドレスを入力します。使用しない場合は、このフィールドを空 (0.0.0.0) にします。

### IPv6

#### IPアドレス

カメラのIPアドレスを入力します。このIPアドレスは、ネットワークで有効なものである必要があります。

#### プレフィックス長

設定したIPアドレスの適切なプリフィックス長を入力します。

### ゲートウェイアドレス

デバイスを別のサブネットで遠隔地に接続する場合は、ここにゲートウェイのIPアドレスを入力します。使用しない場合は、このフィールドを空 (0.0.0.0) にします。

### 追加のアドレス

このセクションでは、ネットワーク内で使用できるIPv6アドレスを一覧表示します。

### イーサネット

このセクションで、イーサネットオプションを定義します。

### DNSサーバーアドレス1/DNSサーバーアドレス2

デバイスがDNSサーバーに登録されていると、簡単にアクセスできます。たとえば、インターネット経由でカメラと接続を確立する場合、DNSサーバー上でデバイスに割り当てられた名前を、ブラウザでURLとして入力するだけで済みます。DNSサーバーのIPアドレスを入力します。サーバーはセキュアなダイナミックDNSに対応しています。

### 映像伝送

デバイスをファイアウォール内で使用する場合は、転送プロトコルとしてTCP (HTTPポート) を選択してください。ローカルネットワークで使用する場合は、[UDP] を選択します。マルチキャスト接続は、UDPプロトコルでのみ可能です。TCPプロトコルはマルチキャスト接続に対応していません。

### HTTPブラウザポート

必要に応じて、リストから別のHTTPブラウザポートを選択します。デフォルトは80です。HTTPSへの接続を制限するにはHTTPポートを非アクティブにします。非アクティブにするには、[オフ] オプションを選択します。

### HTTPSブラウザポート

ブラウザでのアクセスを、暗号化された接続のみに制限するには、リストからHTTPSポートを選択します。標準のHTTPSポートは443です。

このカメラはTLS 1.2プロトコルを使用しています。ブラウザがこのプロトコルをサポートするように設定されていることを確認してください。また、Javaアプリケーションのサポートが有効になっていることも確認してください (Windowsの [コントロールパネル] のJavaプラグインのコントロールパネル)。

SSL暗号化に接続を限定するには、HTTPブラウザポートおよびRCP+ポートで [オフ] オプションを設定します。これにより、暗号化されていない接続がすべて非アクティブとなり、HTTPSポートでの接続のみが可能になります。

### 最低TLSバージョン

Transport Layer Security (TLS) の最低バージョンを選択します。

### HTTP基本認証を許可

HTTP Basic認証を許可する場合は、[オン] を選択します。この認証方法を選択した場合、パスワードが平文で送信され、セキュリティは低くなります。このオプションは、他の方法でネットワークとシステムのセキュリティが確保されている場合のみ使用してください。

## HSTS

WebセキュリティポリシーHTTP Strict Transport Security (HSTS) を使用してセキュリティ保護された接続を行うには、このオプションを選択します。

## RCP+ポート1756

[RCP+ポート1756] をアクティブにすると、このポートでの暗号化されていない接続が許可されます。暗号化された接続だけを許可するには、**[オフ]** オプションを設定してポートを無効にします。

## 検出ポート (0 = オフ)

自動検出するポートの番号を入力します。  
ポートを無効にするには、0 を入力します。

## インターフェースモードETH

必要に応じて、ETHインターフェースのイーサネットリンクの種類を選択します。接続されているデバイスによっては、特殊な処理を選択する必要があります。

## ネットワークMSS [バイト]

IPパケットのユーザーデータについて、最大セグメントサイズを設定します。これによって、データパケットのサイズをネットワーク環境に合わせて調整し、データ伝送を最適化します。UDPモードでは、以下で設定されるMTU値に従ってください。

## ネットワークMTU [バイト]

データ伝送を最適化するためのパッケージサイズ (IPヘッダーを含む) の最大値をバイト単位で指定します。

**[セット]** をクリックして変更を適用します。

## 5.7.3

## 詳細設定

### RTSP

#### RTSPポート

必要に応じて、**RTSP**データ交換用の別のポートをリストから選択します。標準の**RTSPポート**は554です。**RTSP**機能を無効にするには、**[オフ]** を選択します。

#### 802.1x

ネットワークのアクセス権管理にRADIUSサーバーを使用している場合、ここで認証を有効にして、本機との通信を許可する必要があります。RADIUSサーバー側でも、対応するデータを設定します。ネットワークケーブルを使用して、本機をコンピュータに直接接続します。**[ID]** および **[パスワード]** パラメーターが設定され、正しく認証されるまで、ネットワーク経由の通信が有効にならないためです。

ドロップダウンリストから802.1x認証を有効または無効にします。

RADIUSサーバーが本機の識別に使用する名称を入力します。

RADIUSサーバーに保存されているパスワードを入力します。

#### 証明書[EAP-TLS]

このフィールドには、クライアントレベルまたはサーバーレベルですでにアップロードされている証明書が表示されます。

**[設定]** をクリックすると **[証明書]** ページにリダイレクトされ、既存の証明書を追加または構成できます。

#### TCPメタデータ入力

##### TCPポート

このデバイスでは、ATMやPOSデバイスなどの外部のTCPユニットからデータを取得して、メタデータとして保存できます。TCP通信のポートを選択します。機能を無効にするには、**[オフ]** を選択します。

#### 送信者IPアドレス

有効な**送信者IPアドレス**を入力してください。

## SYSLOG

### サーバーIPアドレス

サーバーの IP アドレスを正しく入力します。

### サーバーポート (0 = デフォルト)

サーバー ポートの番号を入力します。

### プロトコル

適切なプロトコルを選択します ( [UDP] 、 [TCP] 、または [TLS] ) 。

[セット] をクリックして変更を適用します。

### LLDP電源設定

このセクションには、デバイスに設定された電力値の内訳が表示されます。

追加電源のワット数は、それぞれの入力フィールドで調整できます。デフォルト値は0.0 Wです。

[セット] をクリックして変更を適用します。

## 5.7.4

## ネットワーク管理

### SNMP

このカメラは、ネットワークコンポーネントの管理および監視用として Simple Network Management Protocol (SNMP) の 2 つのバージョンをサポートしており、SNMP メッセージ (トラップ) を IP アドレスに送信することができます。本機は、共通コードでSNMP MIB IIをサポートしています。

SNMP パラメーターとして次のいずれかのオプションを選択します。

- SNMP v1レガシー
- SNMP v3

SNMP バージョンのいずれかを選択して、SNMP ホストアドレスを入力しない場合、このカメラはメッセージ (トラップ) を自動的に送信せずに SNMP 要求にのみ応答します。

SNMP 機能を無効にするには、[オフ] を選択します。

### 1. SNMPホストアドレス / 2. SNMPホストアドレス

本機から他のユニットへSNMPトラップを自動的に送信する場合は、それらのユニットに設定された IPアドレスを入力します。

### SNMP v3

[SNMP] フィールドで [SNMP v3] を選択すると、[ユーザー] タブと [トラップユーザー] タブが表示されます。

両方のタブに同じフィールドが表示されます。

### ユーザー名

適切なユーザー名を入力します。

### 認証プロトコル

適切な認証プロトコルを選択します ([なし]、[MD5]、または [SHA1]) 。

### 認証パスワード

適切な認証用パスワードを入力します。

### プライバシープロトコル

適切なプライバシープロトコルを選択します ([なし]、[DES]、または [AES]) 。

### プライバシーパスワード

適切なパスワードを入力します。

### 読み取り専用

この情報を読み取り専用にするには、このチェックボックスをオンにします。

### サービス品質

このカメラのQuality of Service (QoS) 設定オプションは、PTZデータおよび映像に対する高速なネットワーク応答を実現します。QoSは、ネットワークリソースを管理するための一連の技術です。遅延、遅延のバリエーション（ジッター）、帯域幅、パケット損失パラメーターを管理してネットワーク性能を確保します。データパケット内のデータの種類を特定し、転送に優先順位を付けることができるトラフィッククラスにパケットを分割します。

**音声、映像、コントロール、アラーム映像**の設定については、ネットワーク管理者に問い合わせて、適切な**アラーム発生後の録画時間**を選択してください。

**アラーム発生後の録画時間**の時間間隔は 0 s [秒] ~ 3 h [時間] です。デフォルトのオプションは 15 s [秒] です。

【**セット**】をクリックして変更を適用します。

本機を再起動しないと有効とされない設定があります。この場合、【**セット**】ボタンが【**セットして再起動**】に変わります。

## 5.7.5

### マルチキャスト

本機で複数の受信ユニットを有効にして、映像信号を同時に受信させることができます。ストリームは、複製されてから複数の受信ユニットに送信されるか（マルチユニキャスト）、単一のストリームとしてネットワークに送信されてから、定義されたグループ内の複数の受信ユニットに同時に配信されます（**マルチキャスト**）。

**マルチキャスト**動作には、**UDP**と**IGMP V2**（インターネットグループ管理プロトコル）を使用するマルチキャスト対応ネットワークが必要です。ネットワークでグループIPアドレスがサポートされている必要があります。他のグループ管理プロトコルには対応していません。**TCP**プロトコルはマルチキャスト接続に対応していません。

マルチキャスト対応ネットワークでは、225.0.0.0 ~ 239.255.255.255のマルチキャスト用の特殊なIPアドレス（クラスDアドレス）を設定する必要があります。マルチキャストアドレスは、複数のストリームに同じアドレスを使用できますが、それぞれに別のポートを使用する必要があります。

この設定は、ストリームごとに個別に行う必要があります。ストリームごとに専用のマルチキャストアドレスとポートを指定します。

映像チャンネルはストリームごとに個別に選択できます。

#### 有効

複数の受信ユニットでの同時データ受信を可能にするには、マルチキャスト機能を有効にする必要があります。マルチキャスト機能を有効にするには、このチェックボックスをオンにして、マルチキャストアドレスを入力します。

#### マルチキャストアドレス

マルチキャストモード（ネットワーク内でデータストリームを複製する）で使用するマルチキャスト用の有効なアドレスを入力します。

「0.0.0.0」を設定すると、ストリームのエンコーダーはマルチユニキャストモードで動作します（デバイス内でデータストリームをコピー）。このカメラは、最大5台の受信ユニットに同時送信する、マルチユニキャスト接続に対応しています。

データの複製処理はCPU負荷が大きく、場合によっては画質が劣化することがあります。

#### ポート

ストリームのポートアドレスをここに入力します。

### ストリーミング

チェックボックスをオンして、マルチキャストストリーミングモードを有効にします。有効化されたストリームにはチェックが表示されます（通常、標準のマルチキャスト処理ではストリーミングは必要ありません）。

### メタデータ

ここでマルチキャストメタデータを有効にできます。設定のパターンはビデオマルチキャストと同様ですが、ストリーミングオプションはありません。

マルチキャストアドレスとポート番号を定義します。

### 音声

ここで、各種エンコーダーのマルチキャストオーディオを有効にできます。設定のパターンはビデオマルチキャストと同様ですが、ストリーミングオプションはありません。

各種エンコーダーのマルチキャストアドレスとポート番号を定義してください。

### マルチキャストパケットTTL

ネットワークにおけるマルチキャストデータパケットの有効期間を数値で入力します。ルーターを経由してマルチキャストを実行する場合は、1よりも大きい値を入力します。

### IGMPバージョン

本機に適合するように、マルチキャストIGMPバージョンを設定します。

【セット】をクリックして変更を適用します。

本機を再起動しないと有効とならない設定があります。この場合、【セット】ボタンが【セットして再起動】に変わります。

## 5.7.6

### IPv4フィルター

この設定を使用してフィルターを設定し、指定したアドレスまたはプロトコルに一致するネットワークトラフィックを許可またはブロックすることができます。

#### IPアドレス1/2

許可またはブロックするIPv4アドレスを入力します。

#### マスク1/2

適切なIPv4アドレスのサブネットマスクを入力します。

【セット】をクリックして変更を適用します。

## 5.8

## サービス

### 5.8.1

### メンテナンス

#### 注記!

ファームウェアのアップデートを開始する前に、正しいアップロードファイルを選択していることを確認してください。

ファームウェアのインストールを中断しないでください。別のページに変更したり、ブラウザウィンドウを閉じたりするだけでもインストールが中断されます。

誤ったファイルをアップロードしたり、アップロードを中断したりすると、デバイスのアドレスを指定できなくなり、交換する必要があります。

新しいファームウェアをアップロードすることで、カメラの機能やパラメーターを更新できます。更新するには、最新のファームウェアパッケージをネットワーク経由でデバイスに転送します。ファームウェアは自動的にインストールされます。このように、カメラの保守や更新は離れた場所から行うことができ、技術者が現場でデバイスを変更する必要がありません。最新のファームウェアは、カスタマーサービスセンターまたはダウンロードエリアから入手できます。



### アップデートサーバー

更新サーバーのアドレスが、アドレスボックスに表示されます。

1. このサーバーへの接続を確立するには、**【確認】** をクリックします。
2. カメラに適したバージョンを選択して、サーバーからファームウェアをダウンロードします。

### ファームウェア

ファームウェアをアップデートするには次の手順に従います。

1. まず、ファームウェアファイルをハードディスクに保存します。
2. ファームウェアファイルのフルパスをフィールドに入力するか、**【参照...】** をクリックしてファイルを選択します。
3. **【アップロード】** をクリックして、デバイスへのファイル転送を開始します。プログレスバーで転送の進捗をモニターできます。

新しいファームウェアが解凍され、フラッシュメモリーが再プログラムされます。「going to reset Reconnecting in ... seconds」というメッセージで残り時間が表示されます。アップロードが正常に終了すると、デバイスが自動的に再起動されます。

### アップロード履歴

**【表示】** をクリックすると、ファームウェアのアップロード履歴が表示されます。

### 設定

デバイスの設定データをコンピューターに保存し、コンピューターに保存した設定データをデバイスにロードします。

コンピューターからデバイスに設定データをロードするには、次の手順に従います。

1. **【参照...】** をクリックします。ダイアログボックスが表示されます。  
ロードするファイルが、再設定するデバイスと同じデバイスタイプ用であることを確認します。
2. 目的の設定ファイルを見つけて開きます。設定ファイルにパスワードが設定されている場合は、パスワードを入力してください。
3. **【アップロード】** をクリックします。  
プログレスバーで転送の進捗をモニターできます。「going to reset Reconnecting in ... seconds」というメッセージで残り時間が表示されます。アップロードが正常に終了すると、デバイスが自動的に再起動されます。

カメラの設定を保存するには、次の手順に従います。

1. **【ダウンロード】** をクリックします。ダイアログボックスが表示されます。
2. 設定ファイルを保護するためのパスワードを入力します。
3. 必要に応じてファイル名を入力し、ファイルを保存します。

### メンテナンスログ

サポートを依頼する場合は、内部メンテナンスログをデバイスからダウンロードして、カスタマーサービスに送信します。**【ダウンロード】** をクリックして、ファイルの保管場所を選択します。

## 5.8.2

### ライセンス

このページでは、取得したライセンスキーを使用して、追加機能をアクティブにすることができます。

ライセンスをインストールまたはアンインストールするには、それぞれのキーを**アクティベーションキー**フィールドに入力して、**【インストール】** または **【アンインストール】** をクリックします。

または、**【ライセンスファイル】** をクリックしてライセンスファイルを参照し、デバイスに追加します。

デバイス固有の**インストールコード**と**フィンガープリント**もこのページに表示され、それぞれの**【クリップボードにコピー】** ボタンを押してクリップボードにコピーできます。

**【インストール済みライセンス】** フィールドには、デバイスに現在インストールされているすべてのライセンスが一覧表示されます。

## 5.8.3

### 証明書

#### ファイルリストへの証明書/ファイルの追加

[追加] をクリックします。

[証明書の追加] ウィンドウで、次のいずれかを行います。

- [証明書のアップロード] を選択して、使用可能なファイルを選択します。
  - [参照...] をクリックして、必要なファイルに移動します。
  - [アップロード] をクリックします。
- 署名機関に対する [署名要求の生成] を選択して、新しい証明書を作成します。
  - 必要なすべてのフィールドに入力します。
  - [生成] をクリックします。
- [証明書の生成] を選択して、自己割当証明書を新規に作成します。
  - 必要なすべてのフィールドに入力します。
  - [生成] をクリックします。

**注意:** 相互認証に証明書を使用するとき、本機は確かな

信頼できるタイムベースを使用する必要があります。時間が実際の時間と大きく異なる場合、クライアントを

ロックアウトできます。次に、出荷時のデフォルトにリセットすることで、本機に再びアクセスできます。

#### ファイルリストからの証明書の削除

証明書の右側にあるごみ箱アイコンをクリックします。[ファイルを削除] ウィンドウが表示されます。削除を確認するには、[OK] をクリックします。削除をキャンセルするには、[キャンセル] をクリックします。

**注意:** 削除できるのは追加された証明書だけです。デフォルトの証明書は削除できません。

#### 証明書のダウンロード

[ダウンロード] アイコンをクリックすると、ウィンドウが開き、base64でエンコードされた証明書のテキストが表示されます。

[セット] をクリックして変更を適用します。

## 5.8.4

### ログ作成

#### イベントログ作成

##### 現在のログレベル

ログエントリを表示する、またはログに記録するイベントのレベルを選択します。

##### 表示エントリー数

表示するエントリーの数を選択します。

##### ソフトウェアシーリング

##### ソフトウェアシーリングを有効にする

このチェックボックスをオンにすると、ユーザーがカメラの設定を調整できないようにするソフトウェアの保護機能が有効になります。この機能は、カメラを不正なアクセスから保護することもできます。

##### デバッグログ作成

動作中のログの詳細な情報を取得します。

##### リロード

表示されているエントリをリロードします。

##### ログをダウンロード

本機からコンピューターにエントリーのコピーを保存するには、[ログをダウンロード] をクリックします。



## 診断

このタブには、個々の診断ルーチンとそれぞれの値が一覧表示されます。

### 5.8.5

#### システムの概要

このウィンドウは情報提供を目的としており、変更はできません。テクニカルサポートを受ける際には、この情報を手元に用意しておいてください。

必要に応じて、このページ上のテキストを電子メールにコピーアンドペーストしてください。

## 6 トラブルシューティング

### 6.1 物理リセットボタン

各カメラにはハードウェアリセットボタンがあります。次の状況では、リセットボタンを押してカメラを初期設定にリセットしなければならない可能性があります。

- カメラの電源を入れることはできるが、Webブラウザを使用してカメラにログオンすることができない場合。
- カメラが起動しないか、PoE経由で電源が入らない場合。
- カメラのIPアドレスを検索できない場合。
- カメラのファームウェアがクラッシュした場合。
- カメラにアクセスするためのパスワードを忘れた場合。
- 画像が固まった場合。
- ファームウェアを更新できない場合。
- カメラがランダムにネットワークから切断され、再起動が必要な場合。
- カメラが登録ポジションを検出しない場合。
- Webブラウザを使用してカメラを設定することができない場合。
- カメラ映像出力がない場合。



#### 注記!

初期設定にリセットすると、パスワード、ネットワーク設定、画像設定を含むすべてのカメラ設定が削除されます。

以下の手順は、他のオプションでカメラの動作を回復できない場合にのみ実行してください。

#### すべてのカメラモデルでハードウェアリセットを実行する手順

1. カメラの電源を入れます。
2. カメラブロックのハードウェアリセットボタンを見つけます。（お使いのカメラモデルでのリセットボタンの位置については、以下の各セクションを参照してください）。
3. リセットボタンを10秒以上押し続けます。デバイス上の赤色のLEDインジケーターが点滅し始め、ハードウェアリセットの開始を示します。
4. カメラがセルフチェックを完了するまで待ちます。セルフチェックが完了すると、赤色のLEDがオフになります。
5. IPアドレスを再び検索します。Webブラウザを使用してカメラにアクセスします。カメラの初期パスワードを設定します。

FLEXIDOME panoramic 5100iの場合、リセットボタンはマイクロHDMI接続ポートの近くにありません。リセットボタンを押すには、カメラカバーを取り外してください。いたずらを防ぐために、リセットボタンに「リセット」というテキストが表示されていないことに注意してください。

FLEXIDOME panoramic 5100i IRの場合、リセットボタンは金色の2x 10ピンコネクタの近くにありません。リセットボタンを押すには、カメラドームカバーを取り外してください。

## 7 付録

### 7.1 著作権表示

The firmware uses the fonts "Adobe-Helvetica-Bold-R-Normal--24-240-75-75-P-138-ISO10646-1" and "Adobe-Helvetica-Bold-R-Normal--12-120-75-75-P-70-ISO10646-1" under the following copyright:

Copyright 1984-1989, 1994 Adobe Systems Incorporated.

Copyright 1988, 1994 Digital Equipment Corporation.

Permission to use, copy, modify, distribute and sell this software and its documentation for any purpose and without fee is hereby granted, provided that the above copyright notices appear in all copies and that both those copyright notices and this permission notice appear in supporting documentation, and that the names of Adobe Systems and Digital Equipment Corporation not be used in advertising or publicity pertaining to distribution of the software without specific, written prior permission.

This software is based in part on the work of the Independent JPEG Group.  
StratocastはGenetec, Incの商標です。

### 7.2 詳細について



#### サポート

当社のサポートサービスには、[www.boschsecurity.com/xc/en/support/](http://www.boschsecurity.com/xc/en/support/)からアクセスいただけます。

Bosch Security and Safety Systemsでは、以下の分野に関するサポートを提供しています。

- [アプリ、ツール](#)
- [ビルディング情報のモデリング](#)
- [保証](#)
- [トラブルシューティング](#)
- [修理、交換](#)
- [製品セキュリティ](#)



#### Bosch Building Technologies Academy

Bosch Building Technologies AcademyのWebサイトでは、[トレーニングコース](http://www.boschsecurity.com/xc/en/support/training/)や[ビデオチュートリアル](http://www.boschsecurity.com/xc/en/support/training/)、[各種資料](http://www.boschsecurity.com/xc/en/support/training/)をご覧ください。









**Bosch Security Systems B.V.**

Torenallee 49

5617 BA Eindhoven

Netherlands

**[www.boschsecurity.com](http://www.boschsecurity.com)**

© Bosch Security Systems B.V., 2024

**Building solutions for a better life**

202411140922