



**BOSCH**

## Conventionele Brandmeldcentrale

FPC-500



nl

Installatiehandleiding



# Inhoudsopgave

<b>1</b>	<b>Veiligheidsvoorschriften</b>	<b>6</b>
<b>2</b>	<b>Systeemoverzicht</b>	<b>7</b>
2.1	Bedieningsniveaus	11
<b>3</b>	<b>Installatie</b>	<b>11</b>
3.1	Leveringsomvang	11
3.2	Installatie	12
3.2.1	De kabel invoeren	12
3.2.2	De behuizing openen	13
3.2.3	De behuizing installeren	13
3.2.4	Netvoeding	14
3.2.5	Accu's, 24 V noodstroomvoorziening	15
3.2.6	Uitbreidingen	17
3.3	Bekabeling	18
3.3.1	Ingangen	19
3.3.2	Zones	20
3.3.3	Hulpvoeding (Aux)	21
3.3.4	Signaleringsapparaten	23
3.3.5	Relaisuitgangen	24
3.3.6	Uitbreidingen	25
3.4	Eerste ingebruikneming	25
3.4.1	De taal instellen	25
3.4.2	De datum en tijd instellen	25
<b>4</b>	<b>Systeemconfiguratie</b>	<b>26</b>
4.1	Systeemconfiguratie	29
4.1.1	Datum/tijd instellen	29
4.1.2	Zoemertoon	30
4.1.3	EOL Afsluitelementen	30
4.1.4	Zones resetten	31
4.1.5	Aux-voeding	32
4.1.6	Storingen	32
4.1.7	Niveaucode	33
4.1.8	Testlogboek	34
4.2	Vertragingen configureren	34
4.2.1	Dagmodus deactiveren	35

4.2.2	Alarmverificatie	36
4.2.3	Alarm tussen geheugen	38
4.2.4	Vertraging voor netspanningsstoring	39
4.3	Zoneconfiguratie	40
4.4	Ingangen configureren	43
4.4.1	Ingang 1	44
4.4.2	Ingang 2 (alleen FPC-500-8)	44
4.5	Uitgangen configureren	45
4.5.1	Signaleringsapparaten	45
4.5.2	Alarmrelais	47
4.5.3	OC/Relaisuitbreidingen	48
4.6	Configuratie weergeven	49
4.7	Besturen uitgangen	50
4.7.1	Signaleringsapparaat 1	50
4.7.2	Signaleringsuitgang 2	50
4.7.3	Alarmrelais	50
4.7.4	Storingsrelais	51
4.7.5	OC/Relaisuitbreiding	51
4.7.6	Bestuur alle uitgangen	52
4.8	Resetten naar fabrieksinstelling	52
<b>5</b>	<b>Storingsdiagnose</b>	<b>53</b>
<b>6</b>	<b>Technische specificaties</b>	<b>53</b>
6.1	Elektrische gegevens	54
6.1.1	Communicatieparameters	55
6.2	Mechanische specificaties	56
6.3	Omgevingseisen	57
6.4	Informatie conform EN 54-4, hoofdstuk 7.1	57
6.5	Opties met richtlijnen conform EN 54-2:1997/A1:2006	59
<b>7</b>	<b>Bijlage</b>	<b>59</b>
7.1	Beknopt overzicht, bedieningsniveau 1 en 2	59
7.2	Testmenu	61
7.3	Beknopt overzicht, bedieningsniveau 3	62
7.4	Standaardinstellingen	72
7.5	Gebeurtenisengeheugen	74
7.6	Testgeheugenberichten	76



# 1 Veiligheidsvoorschriften

**Gevaar!**

Wegens gevaar voor een elektrische schok mag de brandmeldcentrale uitsluitend worden bediend wanneer de behuizing is gesloten.

**Gevaar!**

Sluit de centrale aan op een netvoedingslijn die is beveiligd met een dubbelpolige zekering met een dubbelpolige handmatige stroomonderbreker. Voer alleen installatiewerk uit wanneer de netvoedingslijn is onderbroken door de stroomonderbreker.

**Voorzichtig!**

De installatiewerkzaamheden mogen uitsluitend door gekwalificeerd personeel worden uitgevoerd om ervoor te zorgen dat het systeem niet wordt beschadigd en correct werkt.

**Bericht!**

Neem de lokale voorschriften in acht bij aansluiting op 230 V voeding.

**Bericht!**

Neem de landspecifieke regels en richtlijnen in acht bij planning, installatie en programmering van de brandmeldcentrale.

**Bericht!**

Conform EN 54-13 (BOSEC-certificaat TCC 2 - 977) moet iedere conventionele lijn worden afgesloten met EOL-modules voor het gebruik van branddetectiesystemen.

De hulpvoeding (AUX) moet ook worden afgesloten met EOL-modules bij gebruik van vierdraads melders.



### Bericht!

De brandmeldcentrale is ontworpen voor gebruik in gesloten ruimten. Let op de toegestane omgevingscondities in de technische specificaties.

## 2 Systeemoverzicht

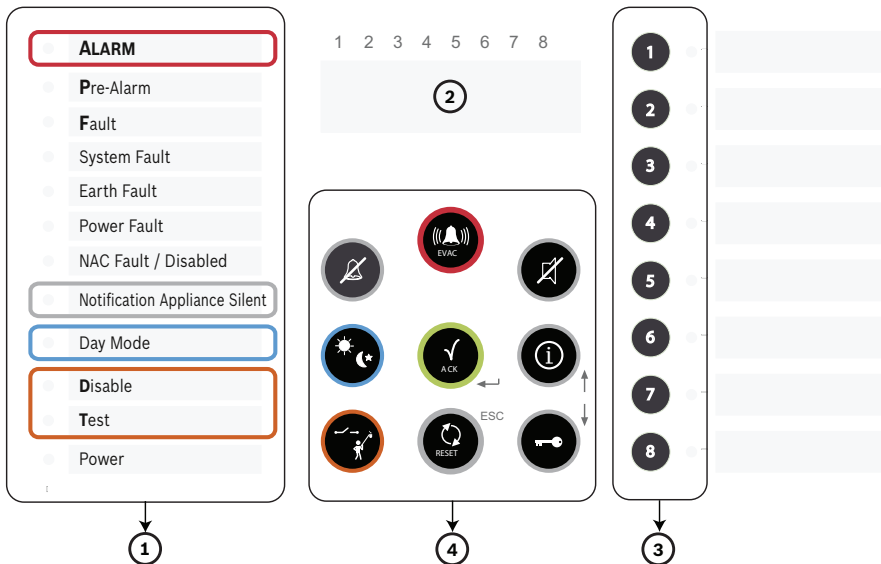



1	LED-display
2	LCD-venster met zonennummers
3	Zonetoetsen en zonestatus-LED's
4	Bedieningspaneel



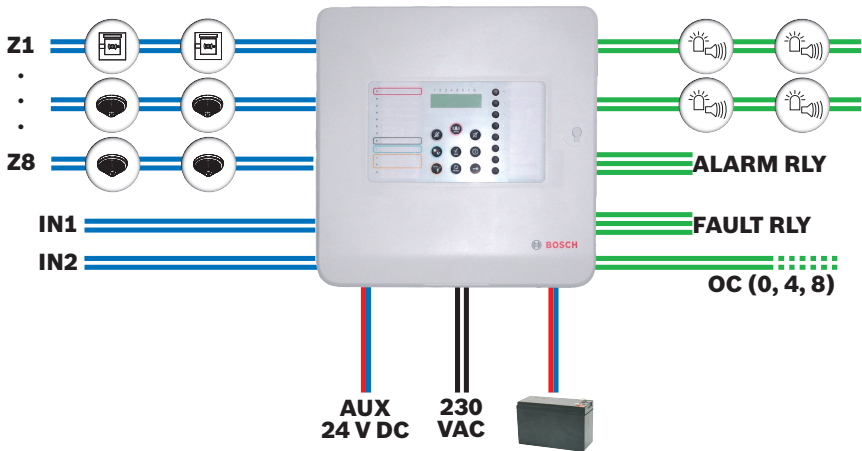



	FPC-500-2	FPC-500-4	FPC-500-8
Ingangen			
– Zones	2	4	8
– Programmeerbare ingangen	1	1	2
Uitgangen			

	FPC-500-2	FPC-500-4	FPC-500-8
<ul style="list-style-type: none"> <li>- Prog. Hulpvoeding (AUX) (500 mA)</li> <li>- Alarmapparaat, 500 mA elk</li> <li>- Relais</li> </ul>		1 2	2
Uitbreidingen <ul style="list-style-type: none"> <li>- Open collector (20 mA)</li> <li>- Relais (via OC)</li> </ul>	Nee	1 x 4	2 x 4
LCD, 2 x 16 tekens	Ja		



	Conventionele melders
	Conventionele handbrandmelder



	Visuele of hoorbare signaleringsapparaten
 Z1 ... Z8	Conventionele zones 1 tot 8 (max. 2 aan FPC-500-2, max. 4 aan FPC-500-4)
 IN	Ingangen (max. 1 aan FPC-500-2 en FPC-500-4, max. 2 aan FPC-500-8)
 ALARM RLY	Alarmrelais
 FAULT RLY	Storingsrelais
 OC	Transistoruitgang voor uitbreidingskaarten (0 aan FPC-500-2, 4 aan FPC-500-4, 8 aan FPC-500-8)
AUX 24 VDC	Hulpvoeding (AUX)

### Productkenmerken

- Alarmverificatie: de gebruiker wordt gevraagd het alarm te verifiëren.
- Tijdelijke alarmopslag: een alarm geactiveerd door een automatische melder wordt automatisch na 20 seconden (of na een andere ingestelde tijdsduur) door de centrale gereset. Als er binnen 10 minuten in deze zone een extra alarm wordt gegeven, worden de signaleringsapparaten ingeschakeld. Is dit niet het geval dan wordt het pre-alarm automatisch gereset.
- Twee-zone-afhankelijkheid in aangrenzende zones.
- Twee melder-afhankelijkheid voor melders in een zone.
- Alarmteller voor 999 alarmen.
- Gebeurtenisgeheugen voor 1000 meldingen.
- Drie bedieningsniveaus, waarvan twee met een code vrij naar keuze.

- Maximaal 8 bewaakte melderzones afhankelijk van het centraletype.
- Maximaal 2 bewaakte ingangen beschikbaar afhankelijk van het centraletype.
- Eén alarm- en één storingsrelais.
- Maximaal 8 extra transistor- of relaisuitgangen, vrij programmeerbaar, afhankelijk van het centraletype.
- Snel en eenvoudig te programmeren via het bedieningspaneel en het LCD-venster.
- Eenvoudige bediening voor de eindgebruiker.
- Twee bewaakte signaleringsuitgangen.
- Een systeem conform EN 54-13 (BOSEC-certificaat TCC 2 - 977) door gebruik van EOL-modules.
- Voeding via voedingseenheid met thermische zekering.
- Noodstroomvoorziening op batterijen, max. 7,2 Ah, tegen ompoling beveiligd.
- Losse beknopte gebruikershandleiding op de centrale.

## 2.1 Bedieningsniveaus

De brandmeldcentrale heeft drie bedieningsniveaus. Afhankelijk van het bedieningsniveau kunt u bepaalde acties uitvoeren.

- Niveau 1
  - Informatie weergeven
  - Gebeurtenisgegevens uitlezen
  - Storingen en uitschakelingen weergeven
  - Displaytest uitvoeren
  
- Niveau 2
  - Taal en tijd/datum wijzigen
  - Toetstones in-/uitschakelen
  - Testmodus voor zones in- en uitschakelen
  - Zones, signaleringsapparaten, relais- en transistoruitgangen uit-/inschakelen
  - Ontruiming starten
  - Centrale resetten
  - Schakelen tussen dag/nacht-modus
  - Alle acties van niveau 1
  
- Niveau 3
  - Alle instellingen voor het installeren en programmeren van het systeem.

Voor toegang tot bedieningsniveaus 2 en 3 moeten codes worden ingevoerd.

## 3 Installatie

### 3.1 Leveringsomvang

De brandmeldcentrale wordt geleverd met de volgende componenten:

- Brandmeldcentrale FPC-500-2/FPC-500-4/FPC-500-8
- Afsluitweerstand voor zones en ingangen
- Batterijkabelset
- Kabelbinders voor trekontlasting van de voedingsleiding
- Labels voor zones en LED's
- Beknopte installatiehandleiding
- Beknopte bedieningshandleiding

- CD
- Twee blokken kunststofschuim om de accu's goed vast te zetten

## 3.2 Installatie

### Bericht!



Installeer de brandmeldcentrale op een locatie die gemakkelijk bereikbaar is voor de interne of externe organisatie (bijv. de brandweer).

Let op de toegestane omgevingscondities.

Installeer de brandmeldcentrale tussen 0,80 m en 1,80 m boven de grond zodat de gebruiker de centrale gemakkelijk kan bedienen en het LCD-display goed te lezen is.

### 3.2.1 De kabel invoeren

Leg de benodigde kabels aan voor zones, ingangen, uitgangen, voeding, enzovoort en breek de benodigde kabeldoorvoeren voorzichtig open.

### Waarschuwing!



Elektrostatische ontlading (ESD)! Elektronische onderdelen kunnen beschadigd raken. Zorg voor een aardverbinding door een polsband te dragen of neem andere passende maatregelen.

Verwijder de PC-printplaat indien nodig. Deze is in de behuizing met een aardingsschroef en een bevestigingshaakje vastgezet. Gebruik de voorg gevormde ronde openingen voor de kabelingang aan de bovenzijde van de behuizing. Gebruik kabelwartels met M 20 x 1,5 schroefverbindingen (PG13,5) voor een stabiele en veilige aansluiting

De kabelingen aan de achterzijde zijn bedoeld voor directe kabelinvoer of inbouw bekabeling.

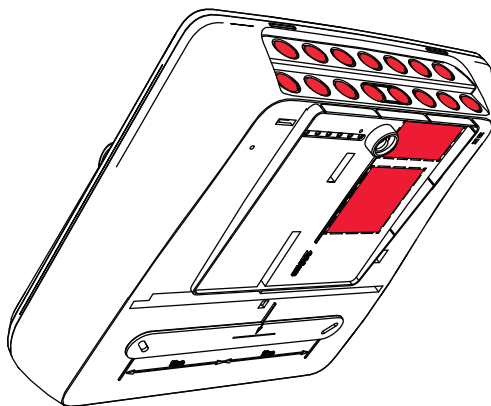

### 3.2.2 De behuizing openen

Verwijder het deksel van de brandmeldcentrale. Draai beide schroeven aan de onderzijde van de behuizing los, til het deksel ongeveer 20° op en verwijder het.

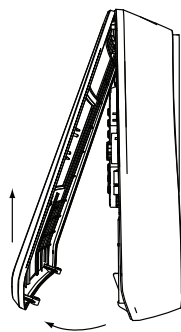
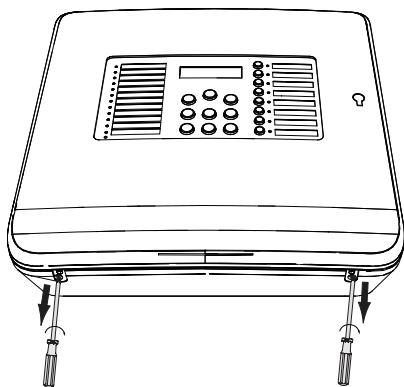

### 3.2.3 De behuizing installeren

Gebruik de centralebehuizing voor het aftekenen van boorgaten op de gewenste locatie op de muur (pijlen in onderstaande afbeelding). U kunt ook gebruikmaken van de inbouwafmetingen op de achterzijde van de behuizing. Zorg ervoor dat de behuizing, met behulp van de in de linker bovenhoek

ingebouwde waterpas uitgelijnd is en teken de gaten af. De afmetingen kunnen worden overgenomen van de boorsjabloon op de achterzijde van de behuizing. Boor de gaten.

Leid de kabels via de uitgebroken kabeldoorvoeren aan de achterzijde van de behuizing naar binnen in de behuizing.

Monteer de behuizing aan de wand met de schroeven. Zorg ervoor dat de kabels niet worden bekneld.

Leid de kabels vervolgens via de kabelingangen naar de bovenkant van de behuizing.

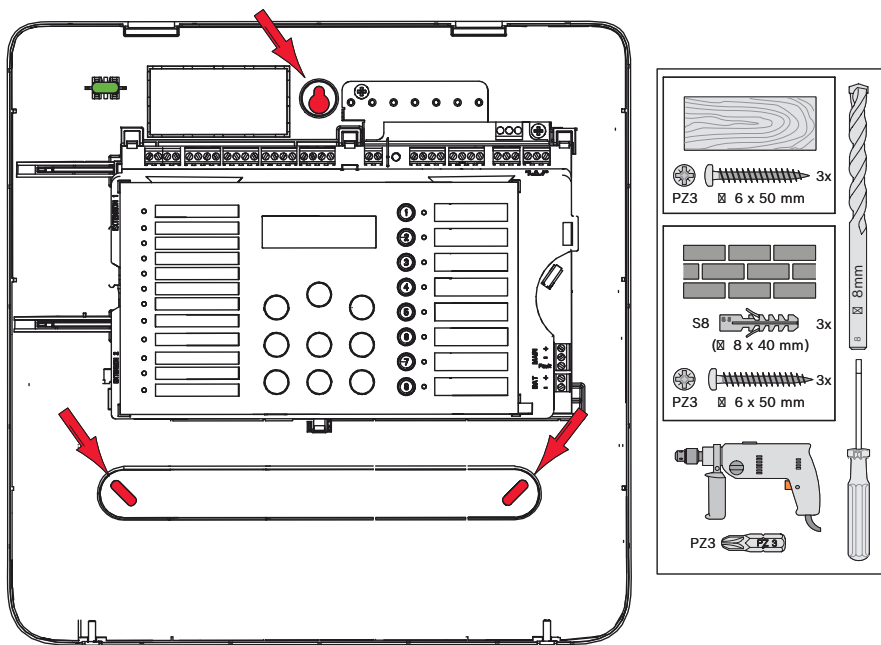

### 3.2.4 Netvoeding

De brandmeldcentrale vereist 230 V netvoeding. Leid de voedingskabel zodanig dat deze de signalleiding niet kruist of raakt.

Gebruik de rechter M 20 x 1,5 wartel (PG13.5) aan de bovenzijde van de centrale voor de 230 V netvoeding.



### Bericht!

Neem de lokale voorschriften in acht bij aansluiting op 230 V voeding.

Sluit de 230 V voeding aan op de schroefklem die zich op het aansluitpaneel van de voedingseenheid bevindt. Gebruik een kabelbinder voor trekontlasting op de voedingsleiding in de behuizing boven de voedingseenheid.



### Gevaar!

Sluit de centrale aan op een netvoedingslijn die is beveiligd met een dubbelpolige zekering met een dubbelpolige handmatige stroomonderbreker. Voer alleen installatiewerk uit wanneer de netvoedingslijn is onderbroken door de stroomonderbreker. Er bestaat gevaar voor een elektrische schok.

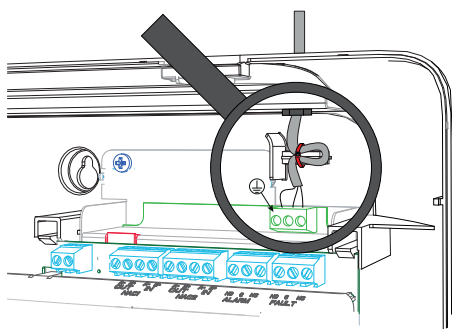

## 3.2.5 Accu's, 24 V noodstroomvoorziening

U kunt twee 12 V accu's van elk maximaal 7,2 Ah in de behuizing gebruiken als noodstroomvoorziening.

De accu's worden in serie aangesloten. In geval van stroomstoring worden ze gebruikt om een storingsvrije voeding van de brandmeldcentrale en de op deze accu's aangesloten componenten zeker te stellen.

**Bericht!**

De brandmeldcentrale kan ook worden opgestart met alleen accu's wanneer de voeding is ontkoppeld.

Nadat de accu's in de behuizing zijn geplaatst, moet u ze goed vastzetten met de meegeleverde blokken van kunststofschuim. Breng de blokken van kunststofschuim aan tussen de bovenkant van de accu's en de behuizing.

Er zijn verschillende noodstroombakuptijden afhankelijk van de gebruikte accucapaciteit en het stroomverbruik van de componenten die op de centrale zijn aangesloten. U kunt dit berekenen met de accucalculatortool die op de CD staat.

Na het oplossen van een netspanningsstoring en het bedienen van de brandmeldcentrale via de noodstroomvoorziening, schakelt de voedingseenheid automatisch terug naar bedrijf op netvoeding. De accu's worden automatisch opnieuw opgeladen.

**Bericht!**

Let op de polariteit van de accu's.

Als de accu's worden aangesloten met omgekeerde polariteit, reageert de thermische zekering op het hoofdpaneel van de brandmeldcentrale.

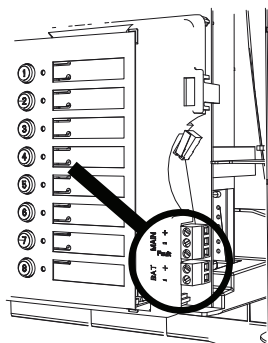
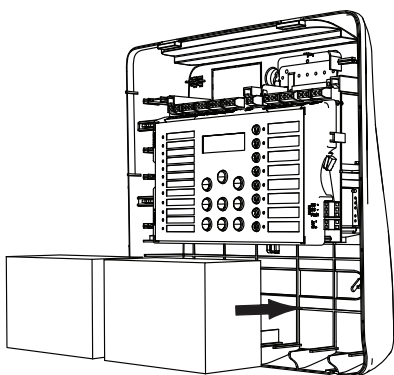



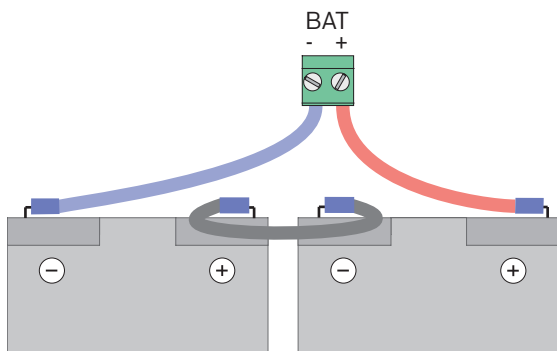

Zet de accu's goed vast met de meegeleverde blokken van kunststofschuim, zodat ze niet kunnen verschuiven.

### 3.2.6 Uitbreidingen



#### Bericht!

Let erop dat de maximale lijnweerstand voor transistoruitgangen 22,5 ohm is.

De uitbreidingen worden op de linkerkant van het hoofdprint aangesloten. Sluit de print eenvoudig op de stekkers aan. Let erop dat de stekker stevig vastzit.

Er bevindt zich een groef aan de bovenkant van de uitbreidingseenheden. Zorg ervoor dat de print goed is geïnstalleerd.



#### Bericht!

Er kunnen maximaal twee uitbreidingen worden aangesloten:

FPC-500-2: Er kan geen uitbreiding worden aangesloten

FPC-500-4: Er kan één uitbreiding worden aangesloten

FPC-500-8: Er kunnen twee uitbreidingen worden aangesloten

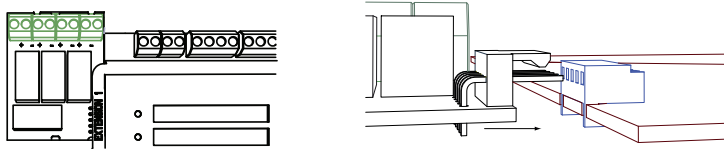

### 3.3 Bekabeling

Externe componenten zoals zones, signaleringsapparaten, ingangen, enz. zijn met kabels aangesloten op de schroefklemmen die op de bovenzijde van de centrale bevestigd zijn.

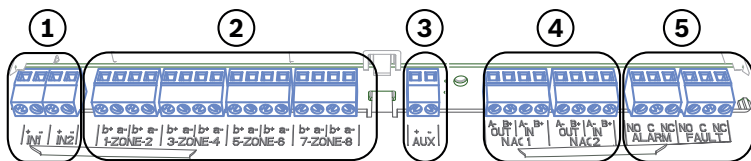

Nr.	Betekenis	FPC-500-2	FPC-500-4	FPC-500-8
1	Ingangen	1	1	2
2	Zones	2	4	8
3	Hulpvoeding (Aux)		1	
4	Signaleringsapparaat		2	
5	Alarm- en storingsrelais		1/1	

#### Bericht!



De schroefklemmen zijn bedoeld voor een kabeldiameter van 0,8 mm en voor kabels met een dwarsdoorsnede tot 1,5 mm<sup>2</sup>. De brandmeldcentrale is ontworpen voor gebruik met niet-afgeschermde kabel. Bij gebruik van afgeschermde kabel mag de kabelafscherming alleen met de aardingsrail worden verbonden aan een zijde boven de voedingseenheid.

### Afsluitweerstand

De zones van de brandmeldcentrales moeten worden afgesloten. Gebruik of weerstanden of, voor EN 54-13 (BOSEC-certificaat TCC 2 - 977), de EOL-afsluitmodules.



#### Bericht!

Gebruik alleen weerstanden met maximaal 1% tolerantie. De weerstanden van 3,9 kOhm worden meegeleverd.

### 3.3.1 Ingangen

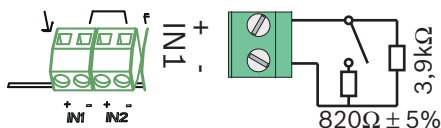

De brandmeldcentrale heeft twee extra ingangen. U kunt hieraan verschillende functies toewijzen afhankelijk van de programmering (zie *Ingangen configureren*, pagina 43). De aansluitklemmen IN1 en IN2 zijn hiervoor beschikbaar.



#### Bericht!

Let erop dat de maximale lijnweerstand voor ingangen 22,5 ohm is.

Gebruik weerstanden van 820 ohm  $\pm 5\%$  als de alarmweerstand (wordt niet meegeleverd).



#### Bericht!

Gebruik alleen knoppen (geen houdfunctie) als de ingangen zijn geprogrammeerd als **Oefen/ontruim**, **Stil**, of **Reset centrale**. Toegangs niveaus moeten conform EN 54-2 in acht worden genomen.

### 3.3.2 Zones

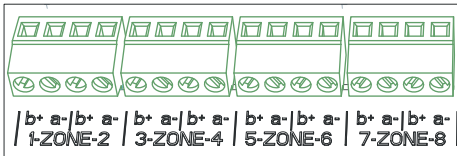

#### Bericht!

Sluit een -pool van een zone niet aan op een +pool voor voeding, zoals bijvoorbeeld AUX-voeding, externe voeding of batterijen als noodvoeding.

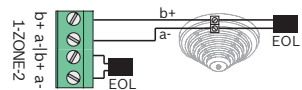
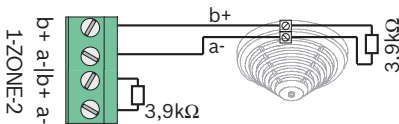

EN 54-13 (BOSEC-  
certificaat TCC 2 - 977)

Elke zone moet worden afgesloten met een afsluitelement.

U kunt een weerstand kiezen van of  $3,9 \text{ k}\Omega \pm 1\%$  of EOL-afsluitmodules voor een afsluiting conform EN 54-13 (BOSEC-certificaat TCC 2 - 977).

Ongebruikte zones moeten ook worden afgesloten met een afsluitelement. Combineren van verschillende afsluitelementen is niet toegestaan.



#### Bericht!

Let erop dat de maximale lijnweerstand voor conventionele zones  $22,5 \text{ ohm}$  is.

Het voltage van de zones is  $20 \text{ VDC} \pm 1 \text{ V}$ .

De maximale stroom van de zones is  $100 \text{ mA} \pm 5 \text{ mA}$ .



**Bericht!**

Neem de plaatselijke regels in acht voor het maximaal aantal melders in een zone.

Bij toepassing van de module FLM-320-EOL4W moet de accu-calculator tool die op de cd staat worden gebruikt.



**Bericht!**

De laatste zone van de brandmeldcentrale ondersteunt het gebruik van 4-draads melders.

De brandmeldcentrale ondersteunt geen twee-melder-afhankelijkheid met 4-draads detectoren.

Afhankelijk van het stroomverbruik moeten de toegestane externe voedingseenheden worden gebruikt.



**Bericht!**

Door het activeren van een handbrandmelder in een zone die is geprogrammeerd als "**Geen vert**" wordt onmiddellijk een alarm ingeschakeld.



**Bericht!**

Gebruik alleen handbrandmelders in zones die geprogrammeerd zijn als **Geen vert**.

### 3.3.3 Hulpvoeding (Aux)

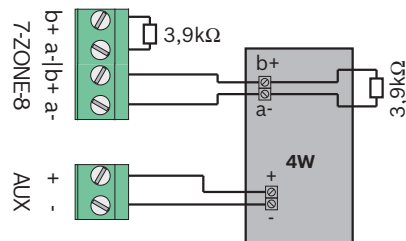
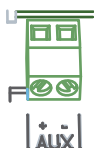

Niet-EN54-13

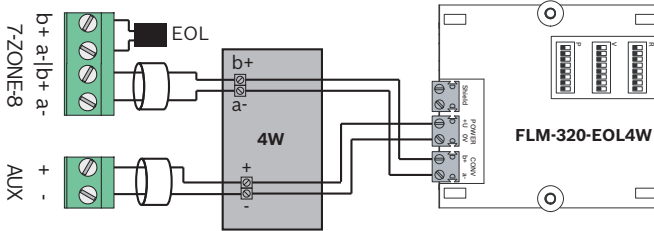

EN54-13 (BOSEC-certificaat TCC 2 - 977)

De brandmeldcentrale maakt het mogelijk om 4-draads (4W) elementen in de laatste zone te gebruiken. Deze elementen moeten worden voorzien van voeding uit een hulpsysteem of externe bron. Zowel de zone als hulpsysteem moeten worden afgesloten door een afsluitelement. Voor het aansluiten van 4-draads elementen conform EN 54-13 (BOSEC-certificaat TCC 2 - 977), moeten de hulpvoeding (AUX) en de zonelijnen door afzonderlijke kabels worden geleid.

U kunt een weerstand kiezen van of  $3,9 \text{ k}\Omega \pm 1\%$  of EOL-afsluitmodules voor een afsluiting conform EN 54-13 (BOSEC-certificaat TCC 2 - 977).

Programmeer het resetgedrag van de hulpvoeding zoals beschreven in *Aux-voeding*, pagina 32.



### Bericht!

Let erop dat de maximale lijnweerstand voor hulpvoeding 22,5 ohm is.

### 3.3.4 Signaleringsapparaten

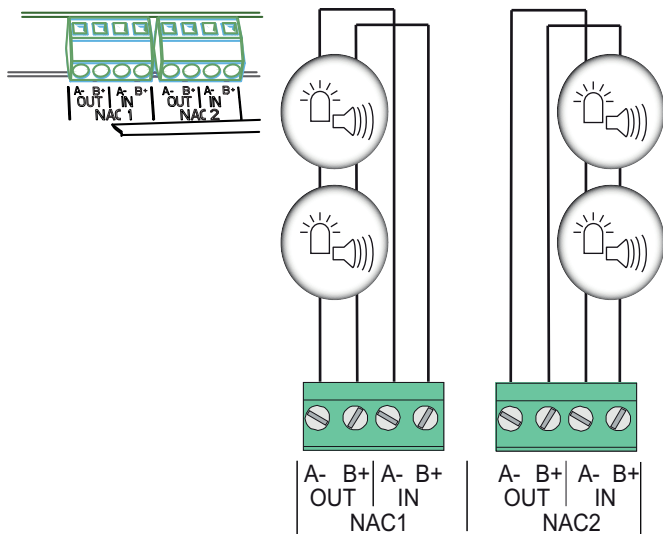

#### Bericht!



Elke uitgang voor signaleringsapparaten voorziet aangesloten signaleringsapparaten van een stroom van maximaal 500 mA bij 24 VDC. Het toegestane spanningsbereik van de uitgang is 21-29 VDC.

#### Bericht!



Let erop dat de maximale lijnweerstand voor signaleringsapparaten 22,5 ohm is.

De brandmeldcentrale biedt u twee uitgangen voor signaleringsapparaten die kunnen worden gebruikt om hoorbare en visuele signaleringsapparaten te activeren. Als er brandalarm wordt gegeven, worden afhankelijk van de programmering de uitgangen van de signaleringsapparaten geactiveerd.

**Bericht!**

Sluit de signaleringsapparaten aan op de klemmen NAC1 en/of NAC2. Deze aansluiting is conform EN 54-13 (BOSEC-certificaat TCC 2 - 977).

### 3.3.5 Relaisuitgangen

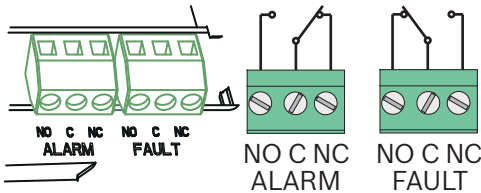
**Bericht!**

Het storingsrelais is bekrachtigd in normale bedrijfstoestand. Het wordt geopend ingeval van een storing.

De brandmeldcentrale heeft twee relaisuitgangen. De relais werken als potentiaalvrije schakelcontacten. Het alarmrelais wordt geactiveerd door elk brandalarm.

**Bericht!**

Een transmissieapparaat moet in de directe nabijheid van de FPC-500-x (zonder ruimte ertussen) worden geïnstalleerd. De verbindingsslijn tussen de brandmeldcentrale en het transmissieapparaat mag niet worden blootgesteld, omdat deze niet wordt bewaakt.

**Bericht!**

Beide relaisuitgangen "ALARM" en "STORING" kunnen elk maximum 1 A bij 30 VDC schakelen.





### Bericht!

Let erop dat de maximale lijnweerstand voor de relaisuitgangen 22,5 ohm is.

## 3.3.6 Uitbreidingen

De uitbreidingsmodules bieden vier aansluitingen geactiveerd door transistoren of relais.



### Bericht!

De relaisuitgangen kunnen elk maximum 1 A bij 30 VDC schakelen.

De transistoruitgangen kunnen elk maximum 20 mA bij 24 VDC schakelen. Inductieve belastingen zijn niet toegestaan.

## 3.4 Eerste ingebruikneming



Zodra de brandmeldcentrale voor de eerste keer op de voeding is aangesloten, begint een LED- en zoemertest. Deze test wordt afgesloten zodra voor het eerst op een toets wordt gedrukt.

Tijdens de eerste ingebruikneming moet u de volgende basisinstellingen uitvoeren:

- De taal instellen
- De datum en tijd wijzigen

### 3.4.1 De taal instellen



Ga als volgt te werk om de taal in te stellen:

 	Stel met de pijltoetsen de gewenste taal in.
	Bevestig uw keuze in het menu met de toets ACK.

### 3.4.2 De datum en tijd instellen

De datum en tijd wijzigen. De huidige datum en tijd zijn belangrijk voor functies zoals

- Gebeurtenisengeheugen en
- Automatisch omschakelen naar nachtstand.

 	Stel met de pijltoetsen de huidige dag in.
	Bevestig uw keuze in het menu met de toets ACK.

Herhaal deze procedure voor het instellen van de juiste waarden voor de maand, het jaar en de tijd.



### Bericht!

De instelling van de zomertijd en wintertijd gebeurt niet automatisch. Voer deze instellingen met de hand uit. Als er een totale stroomuitval is, moet u de datum- en tijdininstellingen opnieuw uitvoeren.

## 4 Systeemconfiguratie

Om de acties op bedieningsniveau 3 te kunnen uitvoeren, moet u een code met de zonetoetsen invoeren.



### Bericht!



De volgende codes zijn bij de fabrieksinstelling geprogrammeerd:

Bedieningsniveau 2: 1234

Bedieningsniveau 3: 3333

De basisinstellingen vindt u in *Standaardinstellingen, pagina 72*.

### Bedieningsniveau 3 openen

	Druk op de toets "Code invoeren". U wordt gevraagd een code in te voeren.
<p>CODE /</p> 	Voer de code in met zonetoetsen 1 t/m 8.

U bent nu in het programmamenu van het systeem.



### Voorzichtig!

Op bedieningsniveau 3 is de brandmeldcentrale niet in bedrijf.  
Geen van de ingangen en uitgangen wordt bewaakt.

### Automatisch niveau 3 sluiten

Als u zich op niveau 3 bevindt en er 10 minuten lang geen toets is ingedrukt, sluit het systeem automatisch niveau 3 af.  
Eén minuut voordat niveau 3 wordt afgesloten, geeft een pulstoon van de interne zoemer de tijd aan. De resterende tijd tot het automatisch sluiten van niveau 3 wordt weergegeven in het LCD-venster.

### Bedieningsniveau 3 sluiten



### Bericht!

Wanneer u bedieningsniveau 3 afsluit, schakelt de brandmeldcentrale automatisch over naar de nachtstand.

Ga als volgt te werkt als u zich in niveau 3 bevindt.

	<p>Druk op de toets "Reset". U verlaat bedieningsniveau 3 wanneer u op het bovenste menuniveau bent. De configuratie wordt opgeslagen en de ingangen worden geactiveerd.</p>
	<ul style="list-style-type: none"><li>- Druk op de toets ACK om bedieningsniveau 3 te sluiten.</li><li>- Als u bedieningsniveau 3 niet wilt sluiten, druk dan op de toets RESET.</li></ul>

### Menu

Bedieningsniveau 3 van de brandmeldcentrale biedt u de volgende instellingsopties:

- **1- Systeemconfig**
- **2- Vetrag.config**
- **3- Zoneconfig**

- **4- Ingangsconfig**
- **5- Uitgangsconfig**
- **6- Toon config**
- **7- Uitgangsbest**
- **8- Config reset**

**Bericht!**

De structuur en beschrijving van de menu's van bedieningsniveaus 1 en 2 treft u aan in de gebruiksaanwijzing.

**Bericht!**

De menu's worden in deze instructies als volgt beschreven:

Een streepje tussen het cijfer en de menubeschrijving "-" geeft aan dat het hier een menuoptie met een submenu betreft.

Een "is-gelijkteken" tussen het cijfer en de menubeschrijving: "=" geeft een ingestelde waarde weer.

Een spatie tussen het cijfer en de menubeschrijving " " is een waarde die kan worden ingesteld.

De vooraf ingestelde waarden worden altijd in vet gedrukt weergegeven.

**Bediening**

U kunt op verschillende manieren door het menu van de brandmeldcentrale navigeren.



**Automatisch scrollen gebruiken**

Om de 2,5 seconden wordt in de menu's automatisch naar de volgende menuoptie gescrold. Als u de op dat moment getoonde menuoptie wilt selecteren, drukt u gewoon op de toets ACK.

### Met de zonetoetsen navigeren

	In het menu staat vóór elke menuoptie een cijfer tussen 1 en 8. Met de zonetoetsen kunt u de gewenste menuoptie in het menu selecteren. De gewenste menuoptie hoeft niet in het display te worden weergegeven.
---	--

### Met de pijltoetsen navigeren

	Met de pijltoetsen kunt u in het menu navigeren. Wanneer u de pijltoetsen gebruikt, wordt het automatisch scrollen in de menu's gestopt.
	Bevestig uw keuze in het menu met de toets ACK.



### Submenu's sluiten

	In het menu en in de submenu's kunt u naar een hoger niveau gaan of de instelling annuleren met de toets RESET (ESC). Houd de toets RESET (ESC) gedurende 2 seconden ingedrukt als u naar het bovenste menuniveau wilt gaan.
---	---

## 4.1 Systeemconfiguratie

In het menu **Systeemconfig** kunt u de basisinstellingen voor uw brandmeldcentrale specificeren.



### 4.1.1 Datum/tijd instellen

	Druk op zonetoets 1. U gaat dan naar het menu <b>Systeemconfig</b> .
	Druk op zonetoets 1. U kunt nu de datum en tijd instellen.

	<p>Om de huidige weergegeven waarde te wijzigen, drukt u op de toets ACK.</p>
---	---



Herhaal de stappen om maand, jaar, uur en minuten in te stellen.

### 4.1.2 Zoemertoon

	<p>Druk op zonetoets 1. U gaat dan naar het menu <b>Systeemconfig.</b></p>
	<p>Druk op zonetoets 2. U gaat dan naar het submenu <b>Toetstoan.</b></p>
	<p>Druk op zonetoetsen 1 of 2:</p> <ul style="list-style-type: none"> <li>- 1=<b>Aan</b> (standaardinstelling)</li> <li>- 2 <b>Uit</b></li> </ul>

### 4.1.3 EOL Afsluitelementen

U kunt **EOL-app.** gebruiken om te specificeren of u weerstanden dan wel afsluitmodules voor zoneafsluiting wilt gebruiken.

	<p>Druk op zonetoets 1. U gaat dan naar het menu <b>Systeemconfig.</b></p>
	<p>Druk op zonetoets 3. U gaat dan naar het submenu <b>EOL-app..</b></p>
	<p>Druk op zonetoetsen 1 t/m 3:</p> <ul style="list-style-type: none"> <li>- 1=<b>Weerstand</b> (standaardinstelling, niet conform EN 54-13)</li> <li>- 2 <b>Alleen 2W-mod.</b></li> <li>- 3 <b>Met 4W-module</b></li> </ul>

1 2 3 4 5 6 7 8

**CS TH: mA**



Als u kiest voor **Met 4W-module**, moet u de drempel voor kortsluiting door lekstroom specificeren.

U kunt dit berekenen met de accucalculator tool die op de CD staat.

#### 4.1.4 Zones resetten



In dit menu kunt u de vertragingstijden voor het resetten van zones specificeren. U kunt specificeren hoe lang de zones van de voeding ontkoppeld mogen zijn en hoe lang de stabilisatietijd van de detector moet duren. Deze instelling wordt gebruikt voor de zonetest, waarbij de brandmeldcentrale en de tijdelijke alarmopslag opnieuw worden gestart.

##### Tijd onderbr.

	Druk op zonetoets 1. U gaat dan naar het menu <b>Systeemconfig</b> .
	Druk op zonetoets 4. U gaat dan naar het submenu <b>Zone reset</b> .
	Druk op zonetoets 1. U gaat dan naar het submenu <b>Tijd onderbr..</b>
	Druk op zonetoetsen 1 t/m 5. <ul style="list-style-type: none"> <li>- 1 1 sec</li> <li>- 2=<b>5 sec</b> (standaardinstelling)</li> <li>- 3 10 sec</li> <li>- 4 15 sec</li> <li>- 5 20 sec</li> </ul>

##### Stabiliseren voor

	Druk op zonetoets 1. U gaat dan naar het menu <b>Systeemconfig</b> .
---	--



	Druk op zonetoets 4. U gaat dan naar het submenu <b>Zone reset.</b>
	Druk op zonetoets 2. U gaat dan naar het submenu <b>Tijd stabilis..</b>
	Druk op zonetoetsen 1 t/m 5. <ul style="list-style-type: none"> <li>– 1 1 sec</li> <li>– 2=<b>5 sec</b> (standaardinstelling)</li> <li>– 3 10 sec</li> <li>– 4 15 sec</li> <li>– 5 20 sec</li> </ul>

#### 4.1.5 Aux-voeding

De instelling **Met zone** is gerelateerd aan de laatste zone van de brandmeldcentrale. Als de laatste zone wordt gereset na een pre-alarm of een alarm, wordt gelijktijdig de hulpvoeding (AUX) gereset.

Met de **Met centrale** instelling wordt ook elke keer de voeding gereset wanneer de brandmeldcentrale wordt gereset.

Als u **Nooit** selecteert, wordt de hulpvoeding nooit gereset.

	Druk op zonetoets 1. U gaat dan naar het menu <b>Systeemconfig.</b>
	Druk op zonetoets 5. U gaat dan naar het submenu <b>Aux-voeding.</b>
	Druk op zonetoetsen 1 t/m 3. <ul style="list-style-type: none"> <li>– 1=<b>Met zone</b> (standaardinstelling)</li> <li>– 2 <b>Met centrale</b></li> <li>– 3 <b>Nooit</b></li> </ul>

#### 4.1.6 Storingen



De **Storingen** instelling specificeert of storingen op de brandmeldcentrale moeten worden weergegeven tot het moment dat de centrale handmatig wordt gereset.





### Bericht!

Deze instelling is niet van toepassing op de systeemstoringen. Systeemstoringen kunnen uitsluitend handmatig worden gereset.

	Druk op zonetoets 1. U gaat dan naar het menu <b>Systeemconfig</b> .
	Druk op zonetoets 6. U gaat dan naar het submenu <b>Storingen</b> .
	Druk op zonetoets 1 of 2. – 1= <b>Bistabiel</b> (standaardinstelling) – 2 <b>Monostabiel</b>

## 4.1.7 Niveaucode

In het menu **Code niveau** kunt u nieuwe codes specificeren voor bedieningsniveaus 2 en 3. De nieuwe code moet uit 4 tekens bestaan en wordt tijdens het invoeren weergegeven.





### Bericht!

De volgende codes zijn bij de fabrieksinstelling geprogrammeerd:

Bedieningsniveau 2: 1234

Bedieningsniveau 3: 3333

	Druk op zonetoets 1. U gaat dan naar het menu <b>Systeemconfig</b> .
	Druk op zonetoets 7. U gaat dan naar het submenu <b>Code</b> .
	– 1- <b>Code niveau 2</b> – 2- <b>Code niveau 3</b>

1 2 3 4 5 6 7 8

**Code niveau 2****Inst. op:** \_\_\_\_

U wordt gevraagd de nieuwe code in te voeren.

1 2 3 4 5 6 7 8

**Code niveau 2****Bevestigen:** \_\_\_\_

Vervolgens moet u de nieuwe code bevestigen door deze opnieuw in te voeren.

De procedure voor het wijzigen van de code voor bedieningsniveau 3 is exact dezelfde.

**Bericht!**

Als u uw code niet meer weet, neem dan contact op met uw Bosch partner.

### 4.1.8 Testlogboek

U kunnen beslissen of de brandmeldcentrale wel of geen

**Testhistorie**creëert.

	<p>Druk op zonetoets 1. U gaat dan naar het menu <b>Systemconfig</b>.</p>
	<p>Druk op zonetoets 8. U gaat dan naar het submenu <b>Testhistorie</b>.</p>
	<p>Gebruik zonetoetsen 1 of 2.</p> <ul style="list-style-type: none"> <li>- 1=<b>Logboek aan</b> (standaardinstelling)</li> <li>- 2 <b>Logboek uit</b></li> </ul>

## 4.2 Vertragingen configureren

In het menu **Vetrag.config** kunt u verschillende vertragingstijden voor verschillende zoneprogramma's, uitgangen en storingstypen programmeren.

	Druk op zonetoets 2. U gaat dan naar het menu <b>Vetrag.config</b> .
---	--



### 4.2.1 Dagmodus deactiveren

Specificeer of u wilt dat de dagmodus (zones met alarmverificatie starten de verificatietijd in geval van een alarm) handmatig door de gebruiker wordt verlaten of dat deze automatisch wordt verlaten. U kunt de tijd in dit submenu programmeren.



#### Bericht!

De dagmodus moet altijd handmatig worden ingeschakeld. Het is niet mogelijk een automatische start te configureren.

	Druk op zonetoets 2. U gaat dan naar het menu <b>Vetrag.config</b> .
	Druk op zonetoets 1. U gaat dan naar het submenu <b>Dagmodus uit</b> .
	Gebruik zonetoetsen 1 of 2. – 1= <b>Handmatig</b> (standaardinstelling) – 2 <b>Automatisch</b>

Als u **Dagmodus uit** instelt op **Automatisch**, moet u de omschakeltijd van dagmodus naar nachtmodus programmeren.

1 2 3 4 5 6 7 8

<b>Tijd uit: :17:00</b> <b>Bevestigen met</b>
--

Stel de tijd met de pijltoetsen in en bevestig deze met de toets ACK.

## 4.2.2 Alarmverificatie



### Bericht!





Deze instelling is alleen van toepassing op zones die geprogrammeerd zijn als alarmverificatie.

Let er op dat de vertraginginstellingen alleen in de dagmodus werken. In de nachtmodus wordt het alarm onmiddellijk geactiveerd.

In het menu **Alarmverific** kunt u de tijden instellen waarbinnen de gebruiker een geactiveerd alarm moet bevestigen (**ACK binnen**). Het submenu **Onderzoektijd** specificeert de voor de gebruiker beschikbare tijd om het gebied dat het alarm heeft geactiveerd te onderzoeken voordat het signaleringsapparaat wordt ingeschakeld. U kunt ook **Sirene 1** gebruiken om te specificeren of:





- **Alarmeren** schakelt **Sirene 1** onmiddellijk in bij een alarm. **Sirene 1** wordt vervolgens uitgeschakeld tijdens de verificatietijd en weer ingeschakeld na de verificatietijd.
- Bij **Ontruimen**, **Sirene 1** wordt uitgeschakeld tijdens de vertragingstijd en uitsluitend geactiveerd tijdens het werkelijke alarm.

### Tijd instellen voor alarmbevestiging





	Druk op zonetoets 2. U gaat dan naar het menu <b>Vetrag.config</b> .
	Druk op zonetoets 2. U gaat dan naar het submenu <b>Alarmverific</b> .
	Druk op zonetoets 1. U gaat dan naar het submenu <b>ACK binnen</b> .
	Stel met de zonetoetsen de desbetreffende vertraging in. <ul style="list-style-type: none"> <li>- <b>1 30 s</b></li> <li>- <b>2= 60 s</b> (standaardinstelling)</li> </ul>

	<ul style="list-style-type: none"> <li>- 3 90 s</li> <li>- 4 120 sec</li> </ul>
--	---

### Tijd instellen voor verificatietijd

	Druk op zonetoets 2. U gaat dan naar het menu <b>Vetrag.config.</b>
	Druk op zonetoets 2. U gaat dan naar het submenu <b>Alarmverific.</b>
	Druk op zonetoets 2. U gaat dan naar het submenu <b>Onderzoektijd.</b>
	Stel met de zonetoetsen de desbetreffende vertraging in. <ul style="list-style-type: none"> <li>- 1 1 min (standaardinstelling)</li> <li>- 2 2 min</li> <li>- 3 3 min</li> <li>- 4 4 min</li> <li>- 5 5 min</li> <li>- 6 6 min</li> <li>- 7 7 min</li> <li>- 8 8 min</li> </ul>

### Signaleringsapparaat 1

	Druk op zonetoets 2. U gaat dan naar het menu <b>Vetrag.config.</b>
	Druk op zonetoets 2. U gaat dan naar het submenu <b>Alarmverific.</b>
	Druk op zonetoets 3. U gaat dan naar het submenu <b>Sirene 1.</b>
	Druk op zonetoets 1 of 2. <ul style="list-style-type: none"> <li>- 1 Alarmeren</li> </ul>

	- 2= <b>Ontruimen</b> (standaardinstelling)
--	---

### 4.2.3 Alarm tussen geheugen

Tijdelijke alarmopslag is een automatische procedure om ongewenste alarmen zo veel mogelijk uit te sluiten. De totale procedure duurt maximaal 60 seconden:

- Tien seconden nadat een brand is gedetecteerd, wordt de zone gereset ( **Resetten na** instellen).
- De zone wordt gereset gedurende x seconden (**Tijd onderbr.** , *Tijd onderbr.* , *pagina 31* instellen).
- Er is een stabilisatiefase van x seconden voor de elementen in de zone (**Tijd stabilis.** , *Stabiliseren voor* , *pagina 31* instellen).

#### Voorzichtig!



Melders van de FCP-320-serie mogen niet worden gebruikt in combinatie met tijdelijke alarmopslag, omdat de melder een nieuwe waarde voor de ruststatus calculeert na het resetten. Dit kan een verhoogde alarmdrempel genereren. In geval van brand kan hierdoor de activering van een alarm worden vertraagd.



Voordat u automatische brandmelders in gebruik neemt, moet u de fabrikant vragen of ze voor tijdelijke alarmopslag gebruikt kunnen worden.





In dit menu kunt u de vooraf ingestelde tijdswaarden die hierboven zijn aangegeven, wijzigen.

#### Resetten na

	Druk op zonetoets 2. U gaat dan naar het menu <b>Vetrag.config.</b>
	Druk op zonetoets 3. U gaat dan naar het submenu <b>Alarmbuffer.</b>

	Druk op zonetoets 1. U gaat dan naar het submenu <b>Resetten na.</b>
	Stel met de zonetoetsen de desbetreffende vertraging in. <ul style="list-style-type: none"><li>- 1 1 s</li><li>- 25 s</li><li>- <b>3= 10 s</b> (standaardinstelling)</li><li>- 4 15 sec</li><li>- 5 20 sec</li></ul>



#### **Totale vertraging weergeven**

	Druk op zonetoets 2. U gaat dan naar het menu <b>Vetrag.config.</b>
	Druk op zonetoets 3. U gaat dan naar het submenu <b>Alarmbuffer.</b>
	Druk op zonetoets 2. U gaat dan naar het submenu <b>Totale vertr..</b>

De totale vertraging wordt weergegeven.

### **4.2.4 Vertraging voor netspanningsstoring**

Met de menuoptie **Stroomstoring** kunt u de vertraging specificeren waarna een foutmelding over een voedingsstoring (in netspanning of accu) wordt weergegeven. Als de storing wordt opgelost voordat de ingestelde tijd om is, wordt de melding niet langer weergegeven.

	Druk op zonetoets 2. U gaat dan naar het menu <b>Vetrag.config.</b>
	Druk op zonetoets 4. U gaat dan naar het submenu <b>Stroomstoring.</b>

	<p>Stel met de zonetoetsen de desbetreffende vertraging in.</p> <ul style="list-style-type: none"><li>- 1=<b>Geen vertr</b> (standaardinstelling)</li><li>- 2 1 min</li><li>- 3 5 min</li><li>- 4 10 min</li><li>- 5 15 min</li></ul>
---	---

## 4.3 Zoneconfiguratie

In het menu **Zoneconfig** kunt u de individuele zones van de brandmeldcentrale programmeren. Afhankelijk van de brandmeldcentrale kunt u 2, 4 of 8 zones instellen. De volgende zones types zijn beschikbaar:

### **Geen vertraging (Geen vert)**

Een zone geprogrammeerd als **Geen vert** activeert onmiddellijk een alarm. Als u handbrandmelders gebruikt, moeten ze worden ingesteld als **Geen vert**.



### **Bericht!**

Gebruik alleen handbrandmelders in zones die geprogrammeerd zijn als **Geen vert**.

### **AlarmbufferTijdelijke alarmopslag**

Een zone activeert een alarm. Dit alarm wordt door de brandmeldcentrale als een pre-alarm geëvalueerd en wordt niet weergegeven. De zone wordt automatisch gereset. Als de zone opnieuw een alarm activeert, schakelt de centrale onmiddellijk naar alarm over. Als er geen tweede alarm wordt geactiveerd, keert de brandcentrale na 10 minuten terug naar zijn normale status.



---

## Alarmverificatie (Alarmverific)

---



### Bericht!

Let op: de vertraging werkt alleen in de dagmodus. In de nachtmodus wordt het alarm onmiddellijk geactiveerd.

---



### Bericht!

Als de brandmeldcentrale automatisch naar de nachtstand overschakelt tijdens een doorlopende verificatietijd, wordt onmiddellijk een alarm geactiveerd.

---



### Bericht!

Als tijdens de verificatietijd in de ene zone een alarm wordt geactiveerd in een andere zone, die geprogrammeerd is als alarmverificatie, wordt onmiddellijk een alarm geactiveerd.

---

Als een zone die geprogrammeerd is als alarmverificatie een alarm detecteert, activeert deze zone een alarm dat wordt vertraagd.

Via het LCD-venster wordt u gevraagd het alarm te verifiëren. Met de toets ACK moet u het alarm bevestigen binnen een vooraf bepaalde tijd. Na deze vooraf bepaalde tijd begint de verificatietijd te lopen. Binnen dit tijdsbestek moet u het alarm activerende gebied onderzoeken en zo nodig een alarm activeren.

Gedurende de verificatietijd kan de centrale worden gereset zonder dat een alarm wordt geactiveerd. Nadat de verificatietijd is verstreken, gaat de centrale over naar de alarmstatus.

---

## **Twee-melder-afhankelijkheid (2-melderafh.)**

---

### **Voorzichtig!**

Melders met aangesloten externe nevenindicatoren mogen niet worden gebruikt in combinatie met de twee-melder-afhankelijkheid.



Twee-melder-afhankelijkheid werkt alleen in combinatie met melders die gebruik maken van een alarmweerstand van 820 ohm +/- 5% of 910 ohm +/- 5%.

Anders kan de correcte werking bij brand niet worden gewaarborgd.

---



### **Bericht!**

De brandmeldcentrale ondersteunt geen twee-melder-afhankelijkheid met 4-draads detectoren.

---

In de zone moet meer dan één detector aanwezig zijn. Als een van de melders in de zone actief wordt, wordt deze activering als pre-alarm geëvalueerd. Als een extra detector in dezelfde zone wordt geactiveerd, wordt een alarm getriggerd. De brandmeldcentrale probeert om de 10 minuten het pre-alarm te resetten. Dit is echter niet mogelijk zolang een detector actief blijft. Deze procedure wordt herhaald totdat er geen detectoren meer actief zijn en de centrale weer naar zijn normale status teruggegaan is of totdat er een tweede detector actief wordt, waarbij het pre-alarm wordt verhoogd tot een alarm.

### **Twee-zone-afhankelijkheid(2-zone-afh.)**

Van toepassing op aangrenzende zones, bijvoorbeeld zone 1 en 2.

Als een zone een alarm detecteert, wordt dit geëvalueerd als een pre-alarm. Een alarm wordt alleen geactiveerd wanneer de tweede zone een alarm detecteert.



Mogelijke zone-afhankelijkheden:

- FPC-500-2: 1&2
- FPC-500-4: 1&2, 3&4

- FPC-500-8: 1&2, 3&4, 5&6, 7&8

Als u een zone instelt op twee-zone-afhankelijkheid, wordt de andere gerelateerde zone ook automatisch gewijzigd.

### Zones 1 tot 8

	Druk op zonetoets 3. U gaat dan naar het menu <b>Zoneconfig</b> .
	Druk op zonetoets 1. U gaat dan naar het submenu van zone 1.
	Gebruik de zonetoetsen om de zone te programmeren. <ul style="list-style-type: none"><li>- 1=<b>Geen vert</b> (standaardinstelling)</li><li>- 2 <b>Alarmbuffer</b></li><li>- 3 <b>Alarmverific</b></li><li>- 4 <b>2-melderafh.</b></li><li>- 5 <b>2-zone-afh.</b></li></ul>

Zones 2 tot 8 zijn op dezelfde wijze voorgeprogrammeerd als zone 1. U kunt de instellingen wijzigen als voor zone 1.



#### Bericht!

Zones 3 en 4 zijn alleen beschikbaar op de FPC-500-4 en FPC-500-8 centrales. Zones 5-8 zijn alleen beschikbaar op de FPC-500-8.

## 4.4 Ingangen configureren

In het menu **Ingangsconfig** kunt de functie van de ingangen programmeren.



#### Bericht!

Gebruik alleen knoppen (geen houdfunctie) als de ingangen zijn geprogrammeerd als **Oefen/ontruim**, **Stil**, of **Reset centrale**. Toegangsniveaus moeten conform EN 54-2 in acht worden genomen.

**Bericht!**

Afhankelijk van de centrale is er een ingang op de FPC-500-2 en FPC-500-4, en zijn er twee ingangen op de FPC-500-8.

	<p>Druk op zonetoets 4. U gaat dan naar het menu <b>Ingangsconfig.</b></p>
--	--

#### 4.4.1 Ingang 1

	<p>Druk op zonetoets 4. U gaat dan naar het menu <b>Ingangsconfig.</b></p>
	<p>Druk op zonetoets 1. U gaat dan naar het submenu <b>Ingang 1.</b></p>
	<p>Gebruik de zonetoetsen om de programmering voor ingang 1 in te stellen.</p> <ul style="list-style-type: none"> <li>– 1= <b>Niet gebruikt</b> (standaardinstelling)</li> <li>– 2 <b>Oefen/ontruim</b></li> <li>– 3 <b>Stil</b></li> <li>– 4 <b>Niveau 2</b></li> <li>– 5 <b>Reset centrale</b></li> <li>– 6 <b>Storing ext V</b></li> <li>– 7 <b>Sto. ext accu</b></li> </ul>

**Bericht!**

U hoeft de ingangsfuncties niet op de centrale te bevestigen. Gebruik daarom een sleutelschakelaar om ingangen te activeren.

#### 4.4.2 Ingang 2 (alleen FPC-500-8)

	<p>Druk op zonetoets 4. U gaat dan naar het menu <b>Ingangsconfig.</b></p>
--	--

	Druk op zonetoets 2. U gaat dan naar het submenu <b>Ingang 2</b> .
---	---

Extra instellingen komen hiermee voor **Ingang 1**.

## 4.5 Uitgangen configureren

In het menu **Uitgangsconfig** kunt u het gedrag van de individuele uitgangen van de brandmeldcentrale programmeren.

### 4.5.1 Signaleringsapparaten

In het submenu **Sirene** kunt u het gedrag van de signaleringsapparaten programmeren. U kunt **Sir zones** gebruiken om de signaleringsapparaten toe te wijzen aan specifieke zones. **Reagerende sir** specificeert of uitgeschakelde signaleringsapparaten opnieuw worden geactiveerd door een nieuw alarm in een andere zone. U kunt **Sir in test** gebruiken om te specificeren of de signaleringsapparaten 15 seconden actief moeten zijn wanneer een zonetest wordt uitgevoerd.



#### Voorzichtig!





Bij de toewijzing van zones aan de signaleringsapparaten moet ervoor worden gezorgd dat iedere zone van de brandmeldcentrale aan minimaal één signaleringsapparaat wordt toegewezen.

Niet-toegewezen zones activeren geen alarmsignalering via de signaleringsapparaten als er een brand is.

#### Signaleringsuitgang 1 zone toewijzing





	Druk op zonetoets 5. U gaat dan naar het menu <b>Uitgangsconfig</b> .
	Druk op zonetoets 1. U gaat dan naar het submenu <b>Sirene</b> .
	Druk op zonetoets 1. U gaat dan naar het submenu <b>Sir zones</b> .

	<p>Gebruik de zonetoetsen om de corresponderende zones te selecteren welke signaleringsuitgang 1 moeten activeren.</p> <p>U kunt meer zones kiezen. Als u opnieuw op de zonetoets drukt, wordt de keuze geannuleerd.</p>
	<p>Bevestig uw keuze.</p>



### Signaleringsuitgang 2 zone toewijzing

Zie "Signaleringsuitgang 1 zone toewijzing", *Signaleringsuitgang 1 zone toewijzing*, pagina 45.

### Reactivering signaleringsuitgangen

	<p>Druk op zonetoets 5.</p> <p>U gaat dan naar het menu <b>Uitgangsconfig.</b></p>
	<p>Druk op zonetoets 1.</p> <p>U gaat dan naar het submenu <b>Sirene</b> .</p>
	<p>Druk op zonetoets 3.</p> <p>U gaat dan naar het submenu <b>Reagerende sir.</b></p>
	<p>Druk op zonetoetsen 1 of 2.</p> <p>1=<b>Door and. zone</b> (standaardinstelling)</p> <p>2 <b>Niet opn activ</b></p>

### Signaleringsuitgang gedrag in zonetest

	<p>Druk op zonetoets 5.</p> <p>U gaat dan naar het menu <b>Uitgangsconfig.</b></p>
	<p>Druk op zonetoets 1.</p> <p>U gaat dan naar het submenu <b>Sirene</b> .</p>
	<p>Druk op zonetoets 4.</p> <p>U gaat dan naar het submenu <b>Sir in test.</b></p>

	<p>Druk op zonetoetsen 1 of 2.</p> <p>1 <b>Activering</b> 2=<b>Geen activ.</b> (standaardinstelling)</p>
---	--



## 4.5.2 Alarmrelais

In het submenu **Alarmrelais** kunt u de eigenschappen van het alarmrelais specificeren. Deze omvatten de instellingen **Stil** en **Oefening**. U kunt **Stil** gebruiken om te specificeren of het relais handmatig moet worden uitgeschakeld. **Oefening** specificeert of het alarmrelais ook tijdens een handmatig alarm wordt geactiveerd (Uitruiming/Evac).

### Het alarmrelais kan worden uitgeschakeld

	<p>Druk op zonetoets 5. U gaat dan naar het menu <b>Uitgangsconfig.</b></p>
	<p>Druk op zonetoets 2. U gaat dan naar het submenu <b>Alarmrelais.</b></p>
	<p>Druk op zonetoets 1. U gaat dan naar het submenu <b>Stil.</b></p>
	<p>Druk op zonetoetsen 1 of 2.</p> <p>1 <b>Stil</b> 2=<b>Niet Stil</b> (standaardinstelling)</p>

### Alarmrelais volgt handmatig alarm

	<p>Druk op zonetoets 5. U gaat dan naar het menu <b>Uitgangsconfig.</b></p>
	<p>Druk op zonetoets 2. U gaat dan naar het submenu <b>Alarmrelais.</b></p>
	<p>Druk op zonetoets 2. U gaat dan naar het submenu <b>Oefening.</b></p>

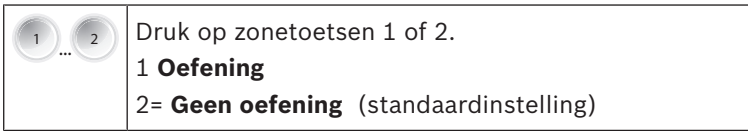



### 4.5.3 OC/Relaisuitbreidingen

In het submenu **OC/Relaisvertr** kunt u de eigenschappen van elke **OC/Relais** uitgang apart instellen. De mogelijke instellingen voor de **OC/Relais** uitgangen 2 t/m 8 corresponderen met die voor de eerste **OC/Relais**. De onderstaande instellingen zijn mogelijk:

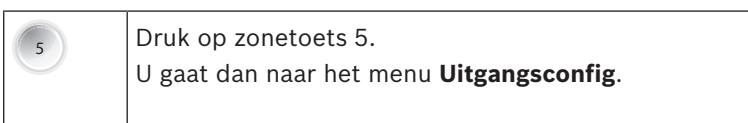
- **Zone = alarm:** De uitgang wordt geactiveerd als de zone een alarm triggert. Hier is zone 1 toegewezen aan uitgang 1, etc.
- **Zone normaal:** Als de zone niet in een normale status verkeert, wordt de uitgang geactiveerd. Toewijzing: zone 1 naar uitgang 1 etc.
- **Som Alarm:** Wanneer de brandmeldcentrale in een alarmstatus verkeert, wordt deze uitgang geactiveerd ongeacht de zone die het betreft.
- **Som PreAlarm:** Wanneer de brandmeldcentrale in een pre-alarmstatus verkeert, wordt deze uitgang geactiveerd ongeacht de zone.
- **Som Storing:** Deze uitgang wordt geactiveerd als er een storing is.
- **Som Uitschak.:** Als een brandcentrale-element wordt uitgeschakeld, wordt deze uitgang geactiveerd (zones, signaleringsapparaat, relais).
- **Som Test:** Deze uitgang wordt geactiveerd wanneer een zone in de brandmeldcentrale in de testmodus verkeert.
- **Niet gebruikt:** De uitgang wordt niet gebruikt.





	<p>Druk op zonetoets 3. U gaat dan naar het submenu <b>OC/Relaisvertr.</b></p>
	<p>Druk op zonetoets 1 en kies open collector 1.</p>
	<p>Kies de zonetoetsen om de corresponderende instelling uit te voeren.</p> <ul style="list-style-type: none"> <li>- 1=<b>Zone = alarm</b> (standaardinstelling)</li> <li>- 2 <b>Zone normaal</b></li> <li>- 3 <b>Som Alarm</b></li> <li>- 4 <b>Som PreAlarm</b></li> <li>- 5 <b>Som Storing</b></li> <li>- 6 <b>Som Uitschak.</b></li> <li>- 7 <b>Som Test</b></li> <li>- 8 <b>Niet gebruikt</b></li> </ul>

De procedure voor **OC/Relais** 2 t/m 8 is hetzelfde.

## 4.6 Configuratie weergeven



In het menu **Toon config** kunt u de programmering van de brandmeldcentrale weergeven.

	<p>Druk op zonetoets 6. U gaat dan naar het menu <b>Toon config</b> .</p>
	<p>Gebruik de pijltoetsen om sneller door de weergegeven programma's te scrollen. Houd de pijltoets ingedrukt wanneer u met 10 stappen tegelijk door het menu wilt navigeren.</p>
	<p>Druk op de toets ESC om de weergave af te sluiten.</p>



## 4.7 Besturen uitgangen

In het menu **Uitgangsbest** kunt u iedere uitgang apart activeren en deactiveren voor testdoeleinden. Wanneer u bedieningsniveau 3 afsluit, worden alle activeringen van de uitgangen gereset naar de normale status.

### 4.7.1 Signaleringsapparaat 1



	Druk op zonetoets 7. U gaat dan naar het menu <b>Uitgangsbest</b> .
	Druk op zonetoets 1. U gaat dan naar het submenu <b>Sirene 1</b> .
	<ul style="list-style-type: none"> <li>– Druk op de toets ACK. Signaleringsuitgang 1 is geactiveerd.</li> <li>– Druk op de toets "Reset". Signaleringsuitgang 1 is gedeactiveerd.</li> </ul>

### 4.7.2 Signaleringsuitgang 2



	Druk op zonetoets 7. U gaat dan naar het menu <b>Uitgangsbest</b> .
	Druk op zonetoets 2. U gaat dan naar het submenu <b>Sirene 2</b> .
	<ul style="list-style-type: none"> <li>– Druk op de toets ACK. Signaleringsuitgang 2 is geactiveerd.</li> <li>– Druk op de toets "Reset". Signaleringsuitgang 2 is gedeactiveerd.</li> </ul>

### 4.7.3 Alarmrelais





	Druk op zonetoets 7. U gaat dan naar het menu <b>Uitgangsbest</b> .
---	--

	Druk op zonetoets 3. U gaat dan naar het submenu <b>Alarmrelais</b> .
	<ul style="list-style-type: none"><li>- Druk op de toets ACK. Het alarmrelais wordt geactiveerd.</li><li>- Druk op de toets "Reset". Het alarmrelais wordt gedeactiveerd.</li></ul>

#### 4.7.4 Storingsrelais



	Druk op zonetoets 7. U gaat dan naar het menu <b>Uitgangbest</b> .
	Druk op zonetoets 4. U gaat dan naar het submenu <b>Storingsrelais</b> .
	<ul style="list-style-type: none"><li>- Druk op de toets ACK. Het storingsrelais wordt geactiveerd.</li><li>- Druk op de toets "Reset". Het storingsrelais wordt gedeactiveerd.</li></ul>

#### 4.7.5 OC/Relaisuitbreiding

	Druk op zonetoets 7. U gaat dan naar het menu <b>Uitgangbest</b> .
	Druk op zonetoets 5. U gaat dan naar het submenu <b>OC/Relaisvertr</b> .
	Druk op zonetoets 1. U gaat dan naar het submenu <b>OC/Relais 1</b> .
	<ul style="list-style-type: none"><li>- Druk op de toets ACK. De uitgang 1 van <b>OC/Relais</b> is geactiveerd.</li><li>- Druk op de toets "Reset". De uitgang 1 van <b>OC/Relais</b> is gedeactiveerd.</li></ul>

Ga op dezelfde manier door voor de open collector-uitgangen 2 t/m 8.

#### 4.7.6 Bestuur alle uitgangen

	<p>Druk op zonetoets 7. U gaat dan naar het menu <b>Uitgangsbest.</b></p>
	<p>Druk op zonetoets 6. U gaat dan naar het submenu <b>Alles.</b></p>
	<ul style="list-style-type: none"> <li>- Druk op de toets ACK. Alle uitgangen zijn geactiveerd.</li> <li>- Druk op de toets "Reset". Alle uitgangen zijn gedeactiveerd.</li> </ul>



### 4.8 Resetten naar fabrieksinstelling

U kunt **Config reset** gebruiken om de programmering van de brandmeldcentrale te resetten naar de standaardwaarden van de fabrieksinstelling.

#### Bericht!



Door het resetten van de brandmeldcentrale worden al uw wijzigingen in de programmering gewist. De centrale wordt gereset naar de standaard programmering, zie *Standaardinstellingen, pagina 72.*

	<p>Druk op zonetoets 8. U gaat dan naar het menu <b>Config reset.</b></p>
	<ul style="list-style-type: none"> <li>- Druk op de toets ACK. De centrale wordt gereset naar de fabrieksinstelling.</li> <li>- Druk op de toets "Reset". U sluit het menu zonder wijzigingen te hebben aangebracht.</li> </ul>

## 5 Storingsdiagnose

### **Thermische zekering, bewaking voedingseenheid**

De geïntegreerde voedingseenheid is uitgerust met een thermische zekering. Bij overbelasting wordt de voeding door deze zekering uitgeschakeld. Nadat de zekering is afgekoeld, schakelt hij de voeding weer in.

De voedingseenheid is voorzien van een groene LED. Deze knippert bij een storing in de voedingseenheid.

### **Thermische zekering, bewaking accu's**

Op het moederbord bevindt zich een thermische zekering die de batterijspanning bewaakt en beveiligd tegen ompoling.

Wanneer de zekering afgekoeld is, wordt de batterijspanning weer ingeschakeld.

### **Updaten via de USB-aansluiting van de software (firmware) voor de brandmeldcentrale.**

U kunt de software voor de centrale updaten via de USB-poort die zich onder aan de linkerzijde van het hoofdprint bevindt. Om dit te kunnen doen, moet de USB-poort op uw computer worden aangesloten en de programmeersoftware van de CD worden geïnstalleerd. Volg de aanwijzingen op het scherm.

## 6 Technische specificaties

	<b>FPC-500-2</b>	<b>FPC-500-4</b>	<b>FPC-500-8</b>
Zones	2	4	8
Maximumaantal rookmelders conform EN 54-2	64	128	256
Maximumaantal rookmelders per zone conform EN 54-2	32		
Max. aantal uitbreidingen	0	1	2
Programmeerbare ingangen	1		2

	FPC-500- 2	FPC-500- 4	FPC-500- 8
AUX-uitgang	1		
Uitgang alarmapparaat	2		
Relais	2		

## 6.1 Elektrische gegevens

	FPC-500- 2	FPC-500- 4	FPC-500- 8
Voedingsspanning	230 VAC +10%/-15%, 50-60 Hz		
Stroomverbruik	275 mA	312 mA	375 mA
AC-stroomverbruik	80 W		
Bedrijfsspanning	21,4 VDC tot 29 VDC		
$I_{\min}$	70 mA		
$I_{\max, a}$	0,7 A		
$I_{\max, b}$	2,3 A		
Zones			
– Spanning	20 VDC $\pm$ 1VDC		
– Max. uitgangsstroom	100 mA $\pm$ 5 mA		
– Max. lijnweerstand	22,5 ohm		
AUX			
– Spanning	21 VDC tot 29 VDC		
– Max. uitgangsstroom	500 mA $\pm$ 10%		
– Max. lijnweerstand	22,5 ohm		
– Zekering	0,75 A bij 60 V		
Signaleringsuitgangen			
– Spanning	21 VDC tot 29 VDC		
– Max. uitgangsstroom	500 mA $\pm$ 10% per uitgang		

	FPC-500- 2	FPC-500- 4	FPC-500- 8
<ul style="list-style-type: none"> <li>- Max. lijnweerstand</li> <li>- Zekering</li> </ul>	22,5 ohm 0,75 A bij 60 V		
<b>Relaisuitgangen</b> <ul style="list-style-type: none"> <li>- Uitschakelvermogen</li> <li>- Max. lijnweerstand</li> </ul>	1 A bij 30 VDC 22,5 ohm		
<b>Transistoruitgangen</b> <ul style="list-style-type: none"> <li>- Uitschakelvermogen</li> <li>- Max. lijnweerstand</li> </ul>	Geen inductieve belastingen 20 mA bij 24 VDC 22,5 ohm		
<b>Aanbevolen kabeltype</b>	Niet-afgeschermdde kabel, kabeldiameter van 0,8 mm, kabeldiameter tot 1,5 mm <sup>2</sup>		
<b>Accu's</b> <ul style="list-style-type: none"> <li>- Max. interne weerstand</li> <li>- Max. stroomverbruik</li> <li>- Zekering</li> </ul>	800 mOhm 2,3 A 5 A bij 60 V		
<b>Eindpuntspanning</b>	21,4 V		

### 6.1.1 Communicatieparameters

	FPC-500- 2	FPC-500- 4	FPC-500- 8
<b>Signaleringsapparaten</b>			
<b>Stand-by</b>			
<ul style="list-style-type: none"> <li>- A-</li> <li>- B+</li> </ul>	10 V tot 15 V 0 V tot 0,5 V		
<b>Alarmstatus</b>			
<ul style="list-style-type: none"> <li>- A-</li> <li>- B+</li> </ul>	0 V tot 1 V 21 V tot 29 V		
<b>Ingangen</b>			
<ul style="list-style-type: none"> <li>- Alarmweerstand</li> </ul>	820 ohm ±5%		

	<b>FPC-500- 2</b>	<b>FPC-500- 4</b>	<b>FPC-500- 8</b>
- Afsluitweerstand	3900 ohm $\pm$ 1%		
<b>Zones (combinatie met weerstand)</b>			
- Alarmweerstand	820 ohm $\pm$ 5% 910 ohm $\pm$ 5% Nr. <b>2-melderafh.:</b> 680 ohm $\pm$ 5%		
- Afsluitweerstand	3900 ohm $\pm$ 1%		
<b>Zones (met EOL-afsluitmodules)</b>			
- Alarmweerstand	820 ohm $\pm$ 5% 910 ohm $\pm$ 5% Nr. <b>2-melderafh.:</b> 680 ohm $\pm$ 5%		

## 6.2 Mechanische specificaties

	<b>FPC-500- 2</b>	<b>FPC-500- 4</b>	<b>FPC-500- 8</b>
Afmetingen (H x B x D)	351 x 351 x 90 mm		
Gewicht	2200 g, zonder batterijen		
Materiaal van behuizing			
- Voorzijde	ABS+PC		
- Terug	ABS-FR		
Kleur van behuizing			
- Voorzijde	RAL 9003 (signaalwit)		
- Terug	PANTONE 10 C (koudgrijs)		



## 6.3 Omgevingseisen

	FPC-500- 2	FPC-500- 4	FPC-500- 8
Beschermingsklasse conform EN 60529	IP 30		
Beschermingsklasse volgens EN 60950	II		
EMC-storingsbestendigheid, emissies	EN 61000-6-3		
EMC-storingsbestendigheid	EN 50130-4		
Trillingen	EN 60068-2-6		
Toegestane bedrijfstemperatuur	0°C tot +40°C		
Toegestane opslagtemperatuur	-10 °C tot +55 °C (14 °F tot 131 °F)		
Relatieve vochtigheid	Max. 95%, niet-condenserend		

## 6.4 Informatie conform EN 54-4, hoofdstuk 7.1

a) Dit is een voedingseenheid die is geïnstalleerd in de FPC-500 Brandmeldcentrale. De eenheid levert voeding aan het apparaat en de aangesloten randapparatuur en wordt gebruikt om de twee aan te sluiten batterijen op te laden.

b) Technische gegevens

1) Aanbevolen uitgangsvoeding	61 W
2) Voeding	230 VAC +10%/-15%, 50–60 Hz
Bedrijfsspanning	26 VDC tot 29 VDC
3) Communicatieparameters	Geen

4) Zekeringswaarden	3,15 A/250 V
5) Batterijen	2 x 7,0–7,2 Ah (max.) loodgelbatterij
6) Max. stroomverbruik	2,3 A
7) Max. interne weerstand van batterij	800 mOhm
8) $I_{\min}$	70 mA
$I_{\max, a}$	0,7 A
$I_{\max, b}$	2,3 A
9) Kabelparameters	
Batterij	Kabel meegeleverd
Paneelvoeding	In fabriek bekabeld
230-V voeding	1,5-mm <sup>2</sup> standaardkabel

c) De voedingseenheid is een onderdeel van de FPC-500 Brandmeldcentrale en wordt af fabriek gemonteerd geleverd. U heeft geen verdere installatie-instructies nodig.

1) Raadpleeg de informatie over de omgevingseisen in deze handleiding.

2) De voedingseenheid is al in de fabriek gemonteerd. Daarom zijn er geen installatie-instructies nodig.

3) Raadpleeg de FPC-500 installatie-instructies voor de aansluitingsvoorschriften.

d) De voedingseenheid is een component van de FPC-500 Brandmeldcentrale. Er zijn geen extra bedrijfsvoorschriften nodig.

e) De voedingseenheid is een component van de FPC-500 Brandmeldcentrale. Bedrijfsvoorschriften zijn niet nodig.

f) Onderhoudswerkzaamheden aan de installatie dient u regelmatig te laten uitvoeren door geschoold en gekwalificeerd personeel. Bosch Sicherheitssysteme GmbH raadt aan één keer per jaar een functionele en visuele inspectie te laten uitvoeren.

Zorg ervoor dat de batterijen regelmatig worden vervangen.  
Neem de door de lokale overheden, enz. gestelde richtlijnen in acht.

## 6.5 Opties met richtlijnen conform EN 54-2:1997/A1:2006

De FPC-500 biedt de volgende opties met richtlijnen conform EN 54-2:1997/A1:2006

- Alarmteller
- Teststatus
- Uitgang voor het activeren van branddoormeldapparatuur
- Verzendvertraging
- Afhankelijkheid van branddetectiestatus van meer dan één alarmsignaal
  - Type A afhankelijkheid
  - Type B afhankelijkheid

## 7 Bijlage

### 7.1 Beknopt overzicht, bedieningsniveau 1 en 2

		Submenu				
		1	2	3		
<b>Menu bedieningsniveau 1 en 2</b>						
Ⓢ	1	<b>Huidige events</b>	1	<b>Storingen</b>	-	-
			2	<b>Uitgeschakeld</b>	-	-
			3	<b>Test</b>	-	-
			4	<b>PreAlarm</b>	-	-
	2	<b>Historie</b>	1	<b>Eventhistorie</b>	-	-
			2	<b>Testhistorie</b>	-	-
	3	<b>Alarmteller</b>	-	-	-	-
	4	<b>Systeeminfo</b>	1	<b>SW-versie</b>	-	-

		<b>Submenu</b>					
		<b>1</b>		<b>2</b>		<b>3</b>	
				2	<b>Dagen bedrijf</b>	-	-
<b>Menu bedieningsniveau 2 – code vereist</b>							
Ⓢ	5	<b>Toon config</b>	-	-	-	-	-
	6	<b>Systeemconfig</b>	1	<b>Datum/tijd</b>	-	-	-
			2	<b>Toetstoon</b>	1	<b>Aan</b>	-
					2	<b>Uit</b>	-
	3	<b>Taal</b>	1	1-A - L	-		
			2	2-M - Z	-		

## 7.2 Testmenu

		Submenu				
		1	2	3		
Testmenu						
	1	<b>Test MMI</b>	-	-	-	-
	2	<b>Test zones</b>	1	<b>Zone 1</b>	-	-
			2	<b>Zone 2</b>	-	-
			3	<b>Zone 3</b>	-	-
			4	<b>Zone 4</b>	-	-
			5	<b>Zone 5</b>	-	-
			6	<b>Zone 6</b>	-	-
			7	<b>Zone 7</b>	-	-
			8	<b>Zone 8</b>	-	-
	3	<b>Uit/Aan</b>	1	<b>Zones</b>	1	<b>Zone 1</b>
					2	<b>Zone 2</b>
					3	<b>Zone 3</b>
					4	<b>Zone 4</b>
					5	<b>Zone 5</b>
					6	<b>Zone 6</b>
7					<b>Zone 7</b>	
8					<b>Zone 8</b>	
2			<b>Sirene</b>	ACK =JA ESC=NEE		
3			<b>Relais</b>	ACK =JA ESC=NEE		
4			<b>Alles</b>	ACK =JA ESC=NEE		

## 7.3 Beknopt overzicht, bedieningsniveau 3

Submenu							
1	2	3					
<b>1 - Systeemconfig</b>							
1	<b>Datum/tijd</b>						
	1						
	<b>Toetstoon</b>	1	<b>Aan</b>	-	-		
		2	<b>Uit</b>	-	-		
	<b>EOL-app.</b>	1	<b>Weerstand</b>	-	-		
		2	<b>Alleen 2W-mod.</b>	-	-		
		3	<b>Met 4W-module</b>	-	-		
	<b>Zone reset</b>	1	<b>Tijd onderbr.</b>	1	1 s		
				2	5 s		
				3	10 s		
				4	15 s		
				5	20 s		
		2		<b>Tijd stabilis.</b>	1	1 s	
					2	5 s	
3					10 s		

<b>Submenu</b>				
<b>1</b>		<b>2</b>		<b>3</b>
				15 s
				4
				20 s
				5
5	<b>Aux-voeding</b>	1	<b>Met zone</b>	- -
		2	<b>Met centrale</b>	- -
		3	<b>Nooit</b>	- -
6	<b>Storingen</b>	1	<b>Bistabiel</b>	- -
		2	<b>Monostabiel</b>	- -
7	<b>Code</b>	1	<b>Code niveau 2</b>	- -
		2	<b>Code niveau 3</b>	- -
8	<b>Testhistorie</b>	1	<b>Logboek aan</b>	- -
		2	<b>Logboek uit</b>	- -

<b>Submenu</b>					
<b>1</b>		<b>2</b>		<b>3</b>	
<b>2 - Vetrag.config</b>					
2	1	<b>Dagmodus uit</b>	1	<b>Handmatig</b>	- -
			2	<b>Automatisch</b>	<b>Tijd uit: : 17:00</b>
	2	<b>Alarmverific</b>	1	<b>ACK binnen</b>	1 30 s
				2	60 s

<b>Submenu</b>		
<b>1</b>	<b>2</b>	<b>3</b>
		90 s 3
		120 s 4
	<b>Onderzoektijd</b> 2	<b>1 min vertraging</b> 1
		<b>2 min vertraging</b> 2
		<b>3 min vertraging</b> 3
		<b>4 min vertraging</b> 4
		<b>5 min vertraging</b> 5
		<b>6 min vertraging</b> 6
		<b>7 min vertraging</b> 7
		<b>8 min vertraging</b> 8
	<b>1Sirene</b> 3	<b>Alarmeren</b> 1
		<b>Ontruimen</b> 2
<b>Alarmbuffer</b> 3	<b>Resetten na</b> 1	1 s 1



<b>Submenu</b>		
<b>1</b>	<b>2</b>	<b>3</b>
		5 s
		2
		10 s
		3
		15 s
		4
		20 s
		5
	<b>Totale vertr.</b>	- -
	2	
4	<b>Stroomstoring</b>	<b>Geen vertr</b>
	1	- -
	<b>1 min vertraging</b>	- -
	2	
	<b>5 min vertraging</b>	- -
	3	
	<b>10 min vertraging</b>	- -
	4	
	<b>15 min vertraging</b>	- -
	5	

<b>Submenu</b>		
<b>1</b>	<b>2</b>	<b>3</b>
<b>3 - Zoneconfig</b>		
3	<b>1Zone</b>	<b>Geen vert</b>
	1	- -
	1	

<b>Submenu</b>				
<b>1</b>		<b>2</b>		<b>3</b>
		2	<b>Alarmbuffer</b>	- -
		3	<b>Alarmverific</b>	- -
		4	<b>2-melderafh.</b>	- -
		5	<b>2-zone-afh.</b>	- -
2	<b>Zone 2</b>	1	<b>Geen vert</b>	- -
3	<b>Zone 3</b>	<b>Geen vert (FPC-500-4 /-8)</b>		
4	<b>Zone 4</b>	<b>Geen vert (FPC-500-4 /-8)</b>		
5	<b>Zone 5</b>	<b>Geen vert (FPC-500-8)</b>		
6	<b>Zone 6</b>	<b>Geen vert (FPC-500-8)</b>		
7	<b>Zone 7</b>	<b>Geen vert (FPC-500-8)</b>		
8	<b>Zone 8</b>	<b>Geen vert (FPC-500-8)</b>		
<b>4 - Ingangsconfig</b>				
4	1	1	<b>Niet gebruikt</b>	- -

<b>Submenu</b>		
<b>1</b>	<b>2</b>	<b>3</b>
	2 <b>Oefen/ontruim</b>	- -
	3 <b>Stil</b>	- -
	4 <b>Niveau 2</b>	- -
	5 <b>Reset centrale</b>	- -
	6 <b>Storing ext V</b>	- -
	7 <b>Sto. ext accu</b>	- -
2	<b>Ingang2</b>	Zie <b>Ingang 1</b> (FPC-500-8)

<b>Submenu</b>		
<b>1</b>	<b>2</b>	<b>3</b>
<b>5 - Uitgangsconfig</b>		
5	<b>Sirene</b>	1 <b>Sir zones</b> - -
1		1 <b>Sir zones 2</b> - -
		2
		3
		<b>Reagerende sir</b>
		<b>Door and. zone</b>
		1
		<b>Niet opn activ</b>
		2



<b>Submenu</b>		
<b>1</b>	<b>2</b>	<b>3</b>
	4	<b>Sir in test</b> <b>Activering</b> 1 <b>Geen activ.</b> 2
2	1	<b>Alarmrelais</b> <b>Stil</b> 1 <b>Niet Stil</b> 2
	2	<b>Oefening</b> 1 <b>Geen oefening</b> 2
3	1	<b>OC/Relaisvertr</b> <b>1OC/Relais</b> 1 <b>Zone = alarm</b> 2 <b>Zone normaal</b> 3 <b>Som Alarm</b> 4 <b>Som PreAlarm</b> 5 <b>Som Storing</b> 6 <b>Som Uitschak.</b> 7 <b>Som Test</b>

<b>Submenu</b>			
<b>1</b>		<b>2</b>	<b>3</b>
			<b>Niet gebruikt</b> 8
		<b>OC/Relais</b> 2	Zie <b>OC/Relais 1</b>
		<b>OC/Relais</b> 3	Zie <b>OC/Relais 1</b>
		<b>OC/Relais</b> 4	Zie <b>OC/Relais 1</b>
		<b>OC/Relais</b> 5	Zie <b>OC/Relais 1</b>
		<b>OC/Relais</b> 6	Zie <b>OC/Relais 1</b>
		<b>OC/Relais</b> 7	Zie <b>OC/Relais 1</b>
		<b>OC/Relais</b> 8	Zie <b>OC/Relais 1</b>
<b>6 - Toon config</b>			
<b>Submenu</b>			
<b>1</b>		<b>2</b>	<b>3</b>
<b>7 - Uitgangsbest</b>			
7	1 <b>1Sirene</b>	<b>ACK =Aan ESC=Uit</b>	- -
	2 <b>Sirene 2</b>	<b>ACK =Aan ESC=Uit</b>	- -
	3 <b>Alarmrelais</b>	<b>ACK =Aan ESC=Uit</b>	- -

Submenu		
1	2	3
4	<b>Storingsrelais</b>	ACK =Aan ESC=Uit - -
5	<b>OC/Relaisvertr</b>	
	1	<b>1OC/Relais</b> ACK =Aan ESC=Uit
	2	<b>OC/Relais 2</b> ACK =Aan ESC=Uit
	3	<b>OC/Relais 3</b> ACK =Aan ESC=Uit
	4	<b>OC/Relais 4</b> ACK =Aan ESC=Uit
	5	<b>OC/Relais 5</b> ACK =Aan ESC=Uit
	6	<b>OC/Relais 6</b> ACK =Aan ESC=Uit
	7	<b>OC/Relais 7</b> ACK =Aan ESC=Uit
8	<b>OC/Relais 8</b> ACK =Aan ESC=Uit	
6	<b>Alles</b>	ACK =Aan ESC=Uit - -
<b>8 - Config reset</b>		

**Navigatie in het menu**

	Druk op de pijltoets om omhoog te scrollen in het menu.
	Druk op de pijltoets om omlaag te scrollen in het menu.

	Druk op de toets ACK om uw keuze te bevestigen.
	Druk op de toets ESC om de selectie op te heffen zonder een wijziging toe te passen of om naar het bovenliggende menuniveau te gaan.
	Houd de toets ESC gedurende 2 seconden ingedrukt als u naar het bovenste menuniveau wilt gaan.
	In het menu staat vóór elke menuoptie een cijfer tussen 1 en 8. Met de zonetoetsen kunt u de gewenste menuoptie in het menu selecteren.

## 7.4 Standaardinstellingen

Menuoptie			Standaardinstelling	
<b>1 Systeemconfig</b>				
	<b>2 Toetstoon</b>		<b>Aan</b>	
	<b>3 EOL-app.</b>		<b>Weerstand</b>	
	<b>4 Zone reset</b>			
		<b>1 Tijd onderbr.</b>	5 s	
		<b>2 Tijd stabilis.</b>	5 s	
	<b>5 Aux-voeding</b>		<b>Met zone</b>	
	<b>6 Storingen</b>		<b>Bistabiel</b>	
	<b>8 Testhistorie</b>		<b>Logboek aan</b>	
<b>2 Vetrag.config</b>				
	<b>1 Dagmodus uit</b>		<b>Handmatig</b>	
	<b>2 Alarmverific</b>			
		<b>1 ACK binnen</b>	60 s	
		<b>2 Onderzoektijd</b>	1 min	
		<b>3 Sirene 1</b>	<b>Ontruimen</b>	
	<b>3 Alarmbuffer</b>			
		<b>1 Resetten na</b>	10 s	
	<b>4 Stroomstoring</b>		<b>Geen vertr</b>	
<b>3 Zoneconfig</b>				
	<b>1 Zone 1</b>		<b>Geen vert</b>	
	...			
<b>4 Ingangsconfig</b>				



Menuoptie			Standaardinstelling	
	1 Ingang1		<b>Niet gebruikt</b>	
	...			
<b>5 Uitgangsconfig</b>				
	1 Sirene			
		1 Sir zones	Alle zones	
		2 Sir zones	Alle zones	
		3 Reagerende sir	<b>Door and. zone</b>	
		4 Sir in test	<b>Geen activ.</b>	
	2 Alarmrelais			
		1 Stil	<b>Niet Stil</b>	
		2 Oefening	<b>Geen oefening</b>	
	3 OC/Relaisvertr			
		1 OC/Relais 1	<b>Zone = alarm</b>	

## 7.5 Gebeurtenisengeheugen

Bericht	Betekenis
<b>Oefen/ontruim</b>	Er is op de centrale handmatig een alarm geactiveerd.
<b>Alarm zone</b>	Zone # heeft een alarm geactiveerd.
<b>PreAlarm zone</b>	Zone # heeft een pre-alarm geactiveerd.
<b>Open zone</b>	Onderbreking in zone #.
<b>Kortsl zone</b>	Kortsluiting in zone #.
<b>Zone normaal</b>	Zone # verkeert in normale status. (storing of alarm verholpen).
<b>Zone uit</b>	Zone # werd ingeschakeld.
<b>Zone aan</b>	Zone # werd ingeschakeld.
<b>Open ingang</b>	Onderbreking bij ingang #.
<b>Kortsl ingang</b>	Kortsluiting bij ingang #.
<b>Ingang normaal</b>	Ingang # normaal.
<b>Krts Aux-voeding</b>	Kortsluiting in de hulpvoeding (AUX).
<b>Aux-voeding norm</b>	Storing in de hulpvoeding (AUX) verholpen.
<b>Open sirene</b>	Signaleringsmodule #, lijnonderbreking
<b>Kortsl sirene</b>	Signaleringsmodule #, kortsluiting in lijn.
<b>Sirene normaal</b>	Signaleringsmodule # normaal. (storing is verholpen).
<b>Sirene aan</b>	Signaleringsapparaten opnieuw ingeschakeld.
<b>Sirene uit</b>	Signaleringsapparaten uitgeschakeld.

<b>Bericht</b>	<b>Betekenis</b>
<b>Relais aan</b>	Relais opnieuw ingeschakeld.
<b>Relais uit</b>	Relais uitgeschakeld.
<b>Accustoring</b>	Storing in accuvoeding.
<b>Accuherstel</b>	Accuvoeding is hersteld.
<b>Netsp.storing</b>	Storing in 230V-voeding.
<b>Netspann.herstel</b>	230V-voeding is hersteld.
<b>Storing sysbel</b>	Stroomverbruik van centrale en alle aangesloten randapparatuur is hoger dan 3,5 A.
<b>Sysbel normaal</b>	Stroomverbruik is weer binnen het toegestane bereik.
<b>Systeemstoring</b>	Systeemstoring
<b>Centrale starten</b>	Centrale is opnieuw gestart.
<b>Reset centrale</b>	Centrale is gereset.
<b>Nachtmodus</b>	Centrale is naar nachtmodus geschakeld.
<b>Dagmodus</b>	Centrale is naar dagmodus geschakeld.
<b>Aardingsstoring</b>	Aardfout.
<b>Aarding normaal</b>	Aardfout verholpen.
<b>Naar niveau</b>	Bedieningsniveau # geopend.
<b>Niveau verl.</b>	Bedieningsniveau # verlaten.
<b>Stil</b>	Er is een alarm uitgeschakeld.

<b>Bericht</b>	<b>Betekenis</b>
<b>Niet stil</b>	Een uitgeschakeld alarm is opnieuw geactiveerd.

## 7.6 Testgeheugenberichten

<b>Bericht</b>	<b>Betekenis</b>
<b>Start zone</b>	Zone # ingesteld op testmodus.
<b>Test zone</b>	Zone # met succes getest.
<b>Eind zone</b>	Zone # testmodus verlaten.

## Index

### A

Alarmrelais	
programmeren	47
AUX;Reset settings	32

### C

Code	
Change;Password:Change	33
Code; wachtwoord	26
Confirmation time	
Setting	36

### D

Datum/tijd	
instellen	30

### E

Emergency power supply;Batteries	
15	
Extensions	17

### H

Housing	
Installing	13
Open	13

### I

Ingang	
een functie programmeren	44
Input	19
Installatielocatie	12
Instellingen van de vertragingen	
34	
Invest time	
Setting	37

### K

Kabeldoorvoeren	12
-----------------	----

### M

Mains supply	14
--------------	----

### N

Navigating	
Arrow keys	29
Navigation	70
Zone keys	29, 71
Notification appliance	23

### O

Operating level 3	
Automatic exit	27
Calling up	27
Exiting	27
Operation	28

### P

Programmeren	
resetten naar fabrieksinstelling	
52	

### R

Relay outputs;Alarm relay;Fault	
relay	24

### S

Screw terminals	18
Signaleringsuitgang	
gedrag in zonetest	46
Toewijzing aan zones	45
Signaleringsuitgangen	
Reactivering specificeren	46
Standaardinstellingen	72
Storingen verwerken; storingen	
opslaan	32
Submenu's	
Exiting	29

<b>T</b>			
Terminal resistance;Terminal element;EOL module;End-Of-Line module	19, 20	Zonetypes	40
Testlogboek instellen	34	geen vertraging; geen vertraging	40
Tijdelijke alarmopslag instellen	38	handmatige alarmverificatie; handmatige alarmverificatie	41
Toegangsmodeel	11	tijdelijke alarmopslag; tijdelijke alarmopslag	40
<b>U</b>		twee-melder-afhankelijkheid; twee-melder-afhankelijkheid	42
Uitgangen		twee-zone-afhankelijkheid; twee-zone-afhankelijkheid	42
activering voor testbedrijf programmeren	50 45		
programmeren;transistoruitgangen: programmeren; relaisuitgangen: programmeren	48		
<b>V</b>			
Vertraging			
voedingsstoring; Voeding: storingsvertraging	39		
<b>Z</b>			
Zoemertoon			
instellen	30		
Zone resetten			
stabilisatietijd	31		
tijden instellen	31		
tijdsduur van de onderbreking van de verbinding	31		
Zone-afsluiting			
instellen	30		
Zones			
specificeer zonetype	43		





**Bosch Sicherheitssysteme GmbH**

Robert-Bosch-Ring 5

85630 Grasbrunn

Germany

**[www.boschsecurity.com](http://www.boschsecurity.com)**

© Bosch Sicherheitssysteme GmbH, 2020