

# LC3-UC06E - Haut-parleur de plafond

www.boschsecurity.fr



**BOSCH**

Des technologies pour la vie



- ▶ Parfaitement adapté à la reproduction vocale et musicale
- ▶ Matériau ABS léger
- ▶ Facile à installer
- ▶ Design discret
- ▶ Certifié conforme à la norme EN 54-24.

Le LC3-UC06E est un haut-parleur de plafond de 6 W standard et économique, adapté à un branchement 100 V avec raccordement de 6, 3, 1,5 et 0,75 W. Disponible en option, le dôme acoustique LC3-CBB protège entièrement le haut-parleur de la poussière et de l'eau, conformément à la norme IP21C. Le châssis, la grille et le dôme acoustique du haut-parleur sont fabriqués en ABS extinguable conformément à la norme UL 94V0.

## Certifications et accréditations

### Assurance qualité

Tous les haut-parleurs Bosch sont conçus pour fonctionner à leur puissance nominale pendant 100 heures, conformément aux normes PHC (Power Handling Capacity) CEI 268-5. Bosch a également développé le test SAFE (Simulated Acoustical Feedback Exposure) démontrant qu'ils peuvent gérer deux fois leur puissance nominale pendant de courtes périodes. La fiabilité exceptionnelle qui en découle, même dans des conditions extrêmes, renforce la satisfaction des clients, prolonge la durée de vie des produits et limite les risques de défaillance ou de dégradation des performances.

Urgence	Conforme à la norme BS 5839-8 Conforme à la norme EN 54-24
CE	Déclaration de conformité
Sécurité	Conforme à la norme EN 60065
Conforme à la norme UL	Conforme à la norme UL 94 V 0



### Remarque

#### Pour être conforme à la norme EN 54-24 :

Le haut-parleur doit être installé avec le dôme acoustique LC3-CBB.

Région	Certification
Europe	CE
Pologne	CNBOP

## Schémas/Remarques

L'installation est aisée grâce à des bras à ressorts intégraux garantissant un parfait maintien du haut-parleur dans la découpe du faux-plafond. Le haut-parleur s'installe sur des plafonds avec une épaisseur

comprise entre 5 mm et 25 mm. Un gabarit est également fourni afin de marquer de manière précise la découpe dans les dalles de plafond. Le haut-parleur dispose d'une protection intégrée qui garantit qu'en cas d'incendie, un dégât au haut-parleur ne risque pas d'endommager le circuit auquel il est raccordé. L'intégrité du système est ainsi préservée, les haut-parleurs des autres zones pouvant continuer à diffuser les messages de sécurité. Le haut-parleur est doté d'un bornier céramique à vis, d'un fusible thermique et d'un câblage résistant aux températures élevées.

Les 4 bornes primaires de 100 V du transformateur permettent de choisir entre les puissances nominales 1/1, 1/2, 1/4 et 1/8.

Le dôme acoustique disponible en option (LC3-CBB) protège la partie arrière du haut-parleur de la poussière, des chutes d'objets, de la vermine et empêche le son de se propager dans des zones adjacentes à travers le faux-plafond.

De construction encliquetable, le dôme acoustique dispose de trous pour deux passe-fils (11 mm) et pour deux presse-étoupe (20,5 mm).



LC3-CBB

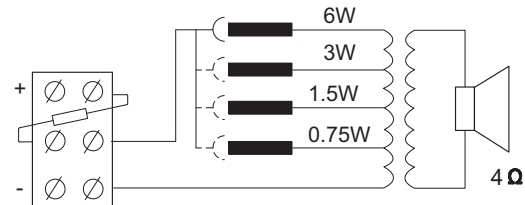

LC3-UC06E - Schéma du circuit

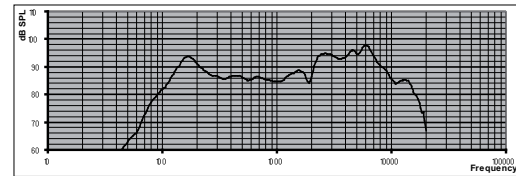

LC3-UC06E - Réponse de fréquence



Schéma mécanique LC3-UC06E et LC3-CBB



LC3-UC06E - Égalisation spécifiée active, requise pour EN 54-24

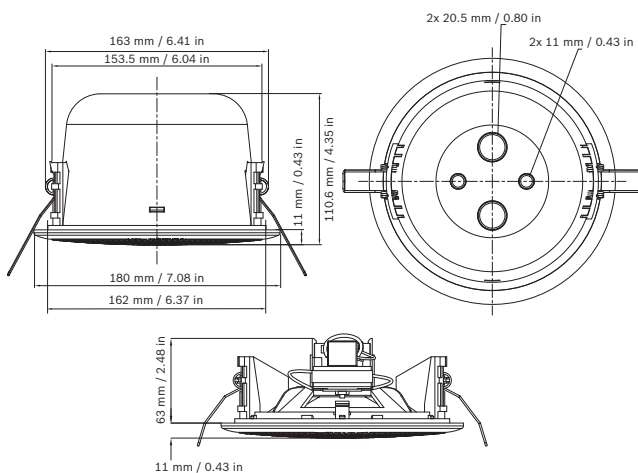
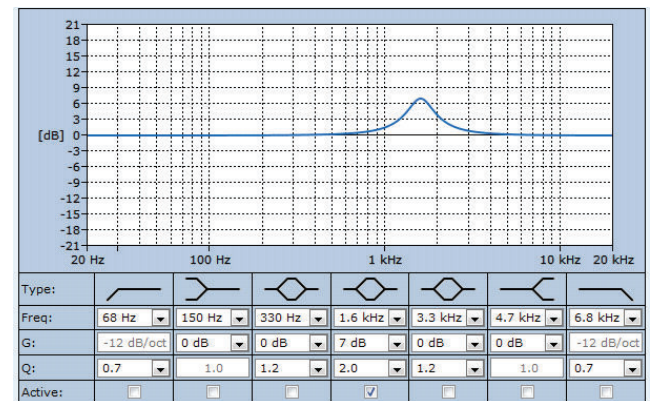

LC3-UC06E et LC3-CBB

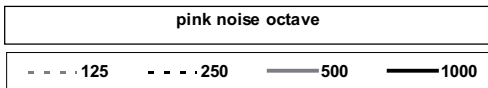
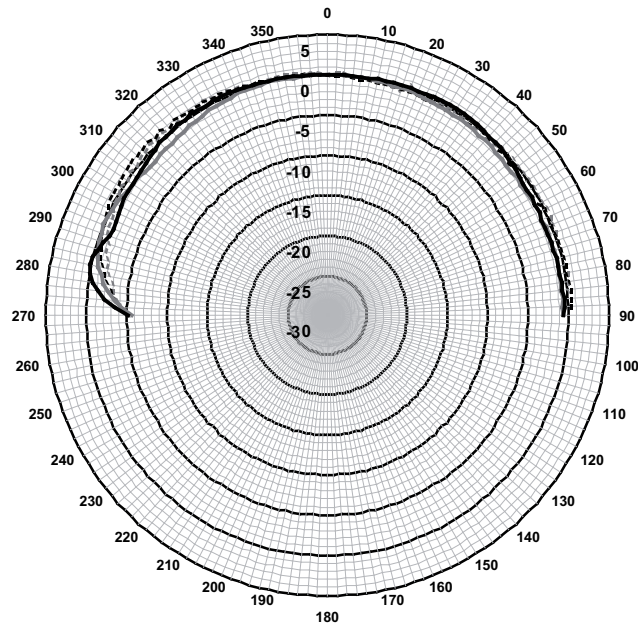

LC3-UC06E - Diagrammes polaires horizontal et vertical (basse fréquence). Normalisé sur un axe de 0°

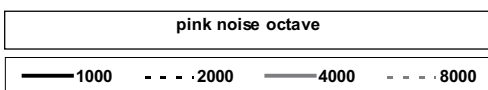
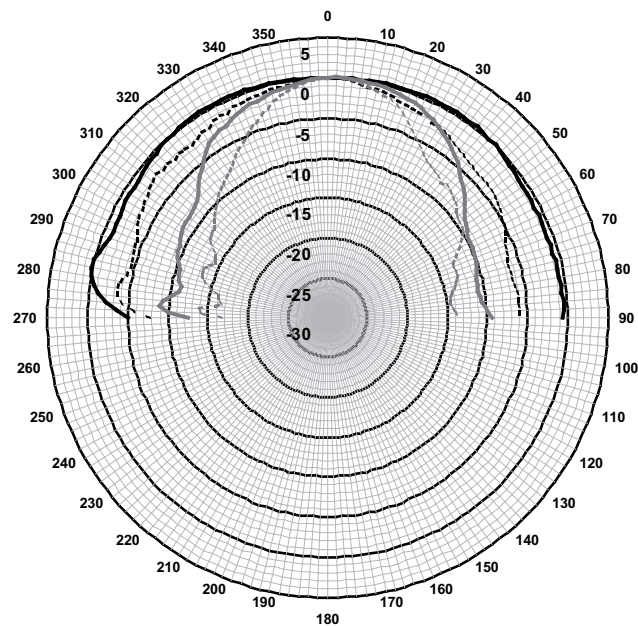

LC3-UC06E - Diagrammes polaires horizontal et vertical (haute fréquence). Normalisé sur un axe de 0°

LC3-UC06E\* - Sensibilité de la bande d'octave

	NPA octave 1 W/1 m	NPA octave total 1 W/1 m	NPA octave total Pmax/1 m
125 Hz	91,3	-	-
250 Hz	89,1	-	-
500 Hz	86,2	-	-
1 000 Hz	85,5	-	-
2 000 Hz	89,4	-	-
4 000 Hz	93,2	-	-
8 000 Hz	92,7	-	-
Pondération A	-	88,0	94,7
Pondération linéaire	-	89,0	96,0

LC3-UC06E - Angles d'ouverture par bande d'octave

	Horizontal	Vertical
125 Hz	180	180
250 Hz	180	180
500 Hz	180	180
1 000 Hz	180	180
2 000 Hz	180	180
4 000 Hz	85	85
8 000 Hz	56	56

Performances acoustiques spécifiées par bande d'octave \* (toutes les mesures sont effectuées avec un signal de bruit rose ; valeurs exprimées en dB NPA)

**Composants inclus**

Quantité	Composants
1	LC3-UC06E - Haut-parleur de plafond
1	Instructions d'installation
1	Gabarit de découpe du plafond

**Spécifications techniques**

**Caractéristiques électriques**

	LC3-UC06E
Description	Haut-parleur de plafond
Puissance maximale	9 W
Puissance nominale	6 W (6/3/1,5/0,75 W)

Niveau de pression acoustique à une puissance de 6 W/1 W (1 kHz, 1 m)	94 dB / 86 dB (NPA)
Angle d'ouverture à 1 kHz / 4 kHz (-6 dB)	180°/85°
Plage de fréquences effective (-10 dB)	90 Hz à 20 kHz
Tension nominale	100 V
Impédance nominale	1667 ohms
Branchement électrique	Bornier céramique tripolaire à vis
Section des câbles admissible	0,5 – 3 mm <sup>2</sup>

### Caractéristiques mécaniques

	LC3-UC06E	LC3-CBB
Description	Haut-parleur de plafond	Dôme acoustique
Diamètre	180 mm	148 mm
Découpe pour le montage	167 mm	-
Épaisseur du plafond max.	5 à 25 mm	-
Profondeur maximale	63 mm	96,3 mm
Matériau (châssis, grille avant)	ABS	ABS
Poids	538 g	110 g
Couleur	Blanc (RAL 9010)	Blanc (RAL 9010)

### Caractéristiques environnementales

Température de fonctionnement	-25 à +55 °C
Température de stockage	-40 à +70 °C
Humidité relative	< 95 %



1438

Bosch Security Systems BV  
Torenallee 49, 5617BA Eindhoven, The Netherlands  
10  
1438-CPD-0336

EN 54-24:2008

Loudspeaker for voice alarm systems  
for fire detection and fire alarm systems for buildings

Ceiling loudspeaker 6 W and accessories  
LC3-UC06E, LC3-CBB  
Type A

### Informations de commande

#### LC3-UC06E - Haut-parleur de plafond

Haut-parleur de plafond 6 W, châssis et grille ABS circulaires, montage au plafond avec 2 bras à ressort intégraux, certification EN54-24, blanc RAL 9010. Numéro de commande **LC3-UC06E**

#### Accessoires

##### LC3-CBB Dôme acoustique

Dôme acoustique pour haut-parleurs de plafond LC3, protège entièrement le haut-parleur contre la poussière, l'eau, la vermine, et empêche le son de se propager dans des zones adjacentes à travers le faux-plafond, blanc RAL 9010. Numéro de commande **LC3-CBB**

#### Représenté par :

##### France:

Bosch Security Systems France SAS  
Atlantic 361, Avenue du Général de Gaulle  
CLAMART, 92147  
Phone: 0 825 078 476  
Fax: +33 1 4128 8191  
fr.securitysystems@bosch.com  
www.boschsecurity.fr

##### Belgium:

Bosch Security Systems NV/SA  
Torkonjestraat 21F  
8510 Kortrijk-Marke  
Phone: +32 56 20 02 40  
Fax: +32 56 20 26 75  
be.securitysystems@bosch.com  
www.boschsecurity.be

##### Canada:

Bosch Security Systems  
6955 Creditview Road  
Mississauga, Ontario L5N 1R, Canada  
Phone: +1 800 289 0096  
Fax: +1 585 223 9180  
security.sales@us.bosch.com  
www.boschsecurity.us