

FLEXIDOME IP panoramic 7000 IC



Осы епті, сәнді камера төбемен немесе қабырғамен бір деңгейде орнатылады. Жеңіл боялған қақпақтың тақтасы айналадағы бүкіл затқа үйлесе береді. 30 кадр/сек жылдамдықпен істейтін 12 МП датчик аумақты толық қамти отырып, кіші нәрселерге дейін жоғары жылдамдықпен толық панорамалық бақылау орнатады. Камера жағдайды толық бақылап, бір уақыттағы E-PTZ көріністерін жоғары ажыратымдылықпен ұсынады.

Нұсқалар

Камераның 360° нұсқасы төбенің ортасына орнатылғанда, қабырғалар арасын толық қамтиды. 180° нұсқаның жоғарылау тиімді ажыратымдылығы бар және ол дәліздердегі қабырғаға не төбеге орнатуға қолайлы.

Оптикалық бұрмалануды кетіру

Объектив кескінді дөңгелектеп түсіреді. Біздің оптикалық бұрмаланудың орнын толтыратын бағдарламамыз бұл дөңгелек кескінді бірнеше бұрмаланбаған тікбұрышты көріністерге айналдырады. Жүйенің тұтастығын қамтамасыз ету үшін камераның ішіндегі жиек бұрмалануын немесе сыртқы платформадағы «клиент жағының» бұрмалануын кетіруді таңдауға болады. Bosch компаниясының тегін қолжетімді Video Security Client бағдарламасы клиент жағының бұрмалануын кетірудің қосымша мүмкіндіктерін қамтамасыз етеді.



- ▶ Кішігірім заттарды біркелкі қимылмен түсіретін 12 МП / 30 кадр/сек
- ▶ Оңай біріктіруге арналған жиек немесе клиент жағының бұрмалануын кетіру
- ▶ Толық панорамалық шолудағы Intelligent Video Analytics
- ▶ Епті, сәнді және төбеге орналастырылатын дизайн
- ▶ Қарапайым орнату үшін жеңіл боялған

Жүйелік шолу

Панорамалық бақылаудың артықшылықтары

Панорамалық бақылау бағытталған аумақты 180° не 360° толық қамтиды. Біздің панорамалық камераларымыз аумақты толық қамтитындықтан, олар жағдайды толық бақылайды және бір тоқтаусыз бағытпен қозғалысты бақылауға өте қолайлы.

180°



360°

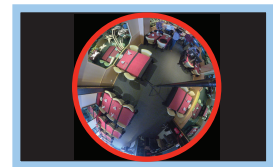

Бұл панорамалық камералар, әсіресе, Intelligent Video Analytics бағдарламалық құралымен жұптастырылған кезде, мысалы, адамдарды санау немесе күрделі ережеге негізделген дабылды іске қосу үшін жоғары сапалы бақылау жүйесінің функцияларын едәуір арттырады. Intelligent Video Analytics кескін шеңберін толық бақылайды, сонда белгілі бір жерде сізді үлкейтіп көрсеткеннің өзінде дабыл келеді.

Функциялар

30 кадр/сек жылдамдықтағы 12 МП датчик

12 МП датчикті ультражоғары ажыратымдылық 30 кадр/сек жоғары кадрлар жылдамдығымен бірге бұл камераны панорамалық кескін түсіруде бірегей етеді. Қозғалыс біркелкі және E-PTZ мүмкіндігі кескіндерді толықтырып көрсетеді.

180° нұсқаның тиімді ажыратымдылығы — 8 МП, ал 360° нұсқаныкі — 7 МП.

Intelligent Video Analytics

Камерада Bosch Intelligent Video Analytics (IVA) бағдарламалық құралының ең соңғы буыны пайдаланылады. Толық панорамалық көрініспен біріктірілген IVA бағдарламалық құралы жағдайды толық бақылауды арттыратын өте қуатты бақылау құралын құрайды. Intelligent Tracking арқылы қозғалысты толық кескін шеңберінде үзіліссіз бақылауға болады. Қозғалыс талдауын едәуір жеңілдеті отырып, бақылауды бір камерадан екіншісіне өткізудің қажеті жоқ. Жүйе нысандарды сенімді анықтайды, қадағалайды және талдайды, сонымен бірге белгіленіп қойған дабылдар іске қосылған кезде сізге хабарлайды. Апаттық дабылдарға арналған ережелердің интеллектуалды жинағы күрделі тапсырмаларды оңайлатып, жалған дабылдарды азайтады. Сонымен бірге Intelligent Video Analytics бағдарламалық құралы метадеректер қосып, бейнеңіздің құрылымы мен мәнін толықтырады. Метадеректер толық кескін шеңберінен және E-PTZ арнасында да бөлек жасалады. Ол маңызды кескіндерді сақталған бейненің сағаттарынан жылдам алуға мүмкіндік береді. Сондай-ақ талассыз сот дәлелін алу, адам санауға арналған жұмыс процестерін немесе адамдар тығыздығы туралы ақпаратты оңтайландыру үшін метадеректерді пайдалануға болады.

Клиент жағындағы бұрмалануды кетіру

Клиент жағындағы бұрмалануды кетіру арқылы камера 30 кадр/сек жылдамдықпен бір шеңберлі бұрмаланбаған шеңбер жасайды. Бірнеше көрініс режимдері бар компьютерге орнатылған бұрмалануды кетіретін бағдарламалық құралмен оптикалық бұрмалану кетіріледі немесе үшінші тараптың клиент жағындағы бағдарламалық құралын пайдалануды таңдауға болады.

Жиектегі бұрмалануды кетіру

Камерадағы жиек бұрмалануын кетіру 12,5 кадр/сек жылдамдықпен үш бөлек бейне арнаны бір уақытта қамтамасыз етеді:

- Толық кескін шеңбері (1-ші бейне арна)
- Бұрмалануы кетірілген көрініс режимі (2-ші бейне арна)
- E-PTZ (3-ші бейне арна)

2-ші бейне арнаға әр түрлі көрініс режимдерін таңдауға болады. Таңдауыңыз өзіңізге қажетті ажыратымдылыққа және оптикалық бұрмалануы кетірілген кескінді қалай көргіңіз келетініне байланысты.

Көрініс режимдері

Төмендегі көрініс режимдерін жиек бұрмалануы кетірілген 12,5 кадр/сек немесе клиент жағы бұрмалануы кетірілген 30 кадр/сек жылдамдықпен таңдауға болады.

180° объектив нұсқасымен екінші арнаға мына көрініс режимдерінің біреуін таңдауға болады:

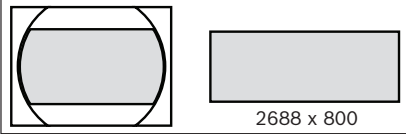
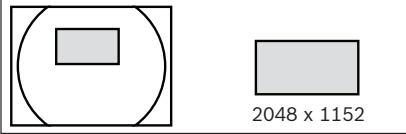
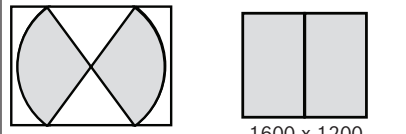
180° объектив нұсқасы	Толық кескінді қиып алу және көрсетілген кескін
Панорамалық көрініс	
E-PTZ көрінісі	
Дәліз көрінісі	

360° объектив нұсқасымен екінші арнаға мына көрініс режимдерінің біреуін таңдаңыз:

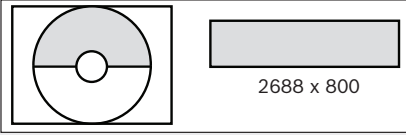
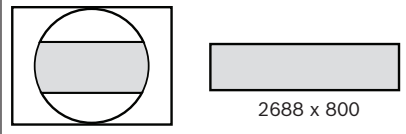
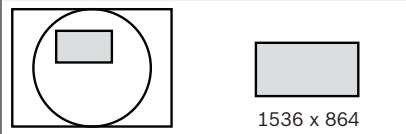
360° объектив нұсқасы	Толық кескінді қиып алу және көрсетілген кескін
Панорамалық көрініс (төбеге орнату)	
Панорамалық көрініс (қабырғаға орнату)	
E-PTZ көрінісі	

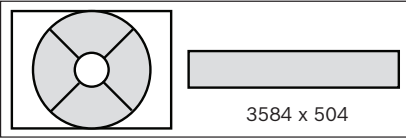
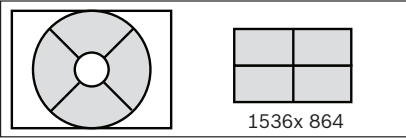
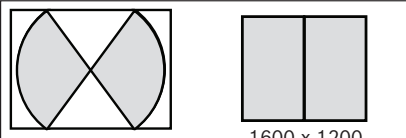
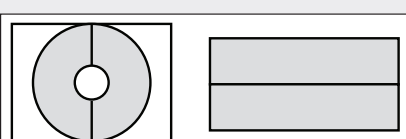
360° объектив нұсқасы	Толық кескінді қып алу және көрсетілген кескін
Толық панорамалық көрініс	 3584 x 504
Ширек көрініс	 1536x 864
Дәліз көрінісі	 1600 x 1200
Қос панорамалық көрініс	 1920 x 1080

DORI ауқымы

DORI (байқау, бақылау, тану, анықтау) — қамтылған аумақтағы адамдарды не нысандарды айқындау үшін бейнені көретін адамның мүмкіндігін анықтауға арналған стандартты жүйе (EN-62676-4). Біртұтас камера/объектив бұл шарттарға сай келетін ең алыс арақашықтық төменде көрсетілген:

Биікке орнатқан кездегі ортаңғы кескіннің DORI мәндері:

DORI	Нысанның арақашықтығы - 180°	Нысанның арақашықтығы - 360°
Байқау	55 м (181 фут)	42 м (138 фут)
Бақылау	22 м (72 фут)	16,5 м (54 фут)
Тану	10,5 м (35 фут)	8,5 м (28 фут)
Анықтау	5,5 м (18 фут)	4 м (13 фут)

3 м (10 фут) биіктікке орнатылған кезде, камераның 360° нұсқасының төрт деңгейде мынадай қамту радиусы болады:

DORI	DORI байқауы	Қамту радиусы
Байқау	25 пк/м (8 пк/фут)	19 м (62 фут)
Бақылау	63 пк/м (19 пк/фут)	8,5 м (28 фут)
Тану	125 пк/м (38 пк/фут)	4,5 м (15 фут)

DORI	DORI байқауы	Қамту радиусы
Анықтау	250 пк/м (76 пк/фут)	2 м (7 фут)

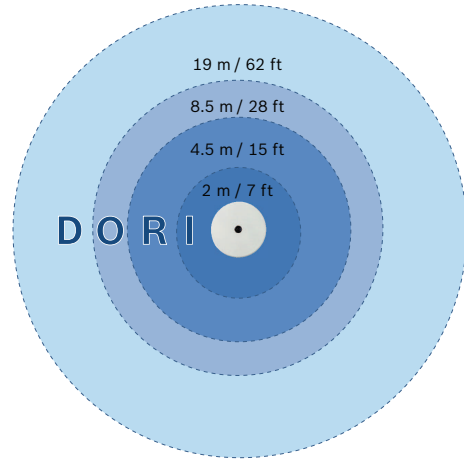

3 м (10 фут) биіктікке орнатылған кезде, камераның 180° нұсқасының төрт деңгейде мынадай қамту радиусы болады:

DORI	DORI байқауы	Қамту радиусы
Байқау	25 пк/м (8 пк/фут)	28 м (92 фут)
Бақылау	63 пк/м (19 пк/фут)	12 м (40 фут)
Тану	125 пк/м (38 пк/фут)	6,5 м (22 фут)
Анықтау	250 пк/м (76 пк/фут)	3,5 м (12 фут)

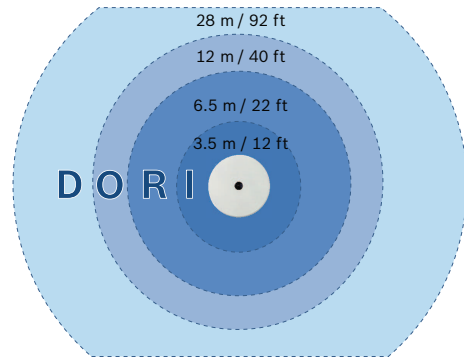

Е-PTZ және зерттелетін аймақтар

Қашықтағы Е-PTZ (Электрондық панорамалау, қисайту және масштабтау) басқару құралдары толық кескін шеңберінің белгілі бір аймақтарын таңдауға мүмкіндік береді. Аса қызықты көрініс бөлігін бөлек бақылауға мүмкіндік бере отырып, зерттелетін аймақтарды (ROI) оңай анықтауға болады. Жоғары ажыратымдылық электрондық масштабтауды пайдаланғанның өзінде ештеңенің жоғалмауын қамтамасыз етеді.

Панорамалық камераның Е-PTZ мүмкіндігінің қалыпты PTZ камераларынан біраз артықшылығы бар. Камера қозғалмайды, сондықтан камера өзіне назар аудартпайды немесе кедергі келтірмейді. Қарастырылатын белгілі бір нысанды үлкейткеннің

өзінде жағдайды бақылау жүргізіле береді. Біркелкі E- PTZ функциясы шарлауға көмектеседі және сақтаулы мәндер тұрақты PTZ камераларда қолжетімді.

Өте қажеттісін жазып алу

Көріністің бір-ақ бөлігін көріп отырғанның өзінде камера жазу үшін ажыратымдылығы толық шеңбер көрініспен қамтамасыз етеді. Ол барлық уақытта бұрынғы оптикалық бұрмалануды кетіруге, қамтылған толық ауқымды талдауға және қарастырылатын аймақты не нысанды үлкейтуге болатынын білдіреді.

Жиек бұрмалануын кетіру арқылы да деректер тасымалдау жылдамдығын едәуір азайтуға көмектесетін көріністің маңызды бөліктерін ғана жазуды таңдауға болады.

Intelligent Dynamic Noise Reduction

Қозғалысы аз не қозғалыссыз тыныш көріністерге деректер тасымалдау жылдамдығы төмендеу болуы керек. Шу мен маңызды ақпаратты интеллектуалды жолмен ажырату арқылы Intelligent Dynamic Noise Reduction деректер тасымалдау жылдамдығын 50% дейін төмендетеді. Кескін түсіру кезінде шу шыққан жерінде азаятындықтан, төмендеу деректер тасымалдау жылдамдығы бейненің сапасына әсер етпейді.

FW6.40 шыққанда, Intelligent Streaming арқылы қосымша интеллект деңгейі қосылды. Камера толық мәлімет-өткізу мүмкіндігі қатынасын есті түрде оңтайландырумен ең көп пайдаланылатын кескін мүмкіндігін береді. Смарт кодер көріністі толығымен және көрініс аумақтарын үзіліссіз сканерлейді және қозғалыс сияқты қатысты ақпарат бойынша қысуды динамикалық түрде дұрыстайды. Кескін құрамын белсенді талдайтын және шу артефактілерін азайтатын Intelligent Dynamic Noise Reduction функцияның көмегімен деректер тасымалдау жылдамдығы 80%-ға дейін төмендейді. Кескін түсіру кезінде шу шыққан жерінде азаятындықтан, төмендеу деректер тасымалдау жылдамдығы кескіннің сапасына әсер етпейді. Соның нәтижесінде жад шығындары мен желінің созылуы едәуір азаяды және жоғары кескін сапасы мен біркелкі қозғалыс сақталады.

Аумаққа негізделген кодтау

Аумаққа негізделген кодтау — өткізу мүмкіндігін азайтатын басқа мүмкіндік. Сегіз пайдаланушы аймағына дейінгі сығу параметрлерін орнатуға болады. Бұл — қарастырылмайтын аймақтарды барынша сығып, көріністің маңызды бөліктеріне көп өткізу мүмкіндігін қалдыруға мүмкіндік береді. Аумаққа негізделген кодтау клиент жағы бұрмалануын кетіру кезінде ғана қолжетімді.

Деректер тасымалдау жылдамдығының оңтайландырылған профилі

Түрлі кескін жылдамдықтары үшін кбит/сек орташа әдепкі оңтайландырылған өткізу мүмкіндігі кестеде көрсетілген:

кадр/сек	12 МП (толық кескін шеңбері)	Оптикалық бұрмалануы кетірілген қарастырылатын аймақ (720 пиксел)
30	3100	-
25	2921	-
20	2640	-
12.5	2305	491
10	2192	432
5	1530	303
2	655	130

Өлшенген динамикалық ауқым

Камераның динамикалық ауқымы керемет және нақты өнімділік салыстыруларында — 92 дБ динамикалық ауқымында (Intelligent Auto Exposure мәнімен біріктірілген кезде қосымша 16 дБ) анық байқалады.

Камераны шынайы динамикалық ауқымы ISO стандарттарын негізделген стандартты сынақ диаграммасы бойынша оптикалық-электрондық түрлендіру функциясының (OECF) талдауымен өлшенген. Бұл әдіс кейде пайдаланылатын теориялық шамалас мәндермен салыстырғанда нақтырақ және тексерілетін нәтижелер береді.

Басым экспозиция басқару элементі

Кескін сапасын оңтайландыру үшін экспозицияны өлшеудің сегіз аумағын толық кескін шеңберінде сызып, оған басымдық деңгейін белгілеуге болады. Камера экспозиция деңгейін есептегенде, бұл аумақтарға жоғарылау не төмендеу басымдық беріледі. Ол көріністің маңызды аумақтарында ең жақсы экспозиция деңгейінің барын білдіреді.

Intelligent Auto Exposure

Артқы жарық пен алдыңғы жарықтағы ауытқулар кескіндерді нашарлатуы мүмкін. Өр жағдайда керемет кескін алу үшін Intelligent Auto Exposure камераның экспозициясын автоматты түрде дұрыстайды. Ол жарық жағдайларының өзгеруіне автоматты түрде бейімдеу арқылы алдыңғы жарық пен артқы жарықты керемет толықтырады.

Оңай қарапайым орнатуға арналған батырып орнатылатын дизайн

Камераның тегіс профилі дизайны қарапайым бақылау қажет болып саналатын орындарға орнатуды едәуір оңайлатады. Жұқа қақпақтың

тақтасы кез келген бекіту бетіне тегіс орнатылады, ал оның электрондық корпусы айналасындағы заттармен үйлесу үшін жеңіл боялған. Епті жоғары сапалы инфрақызыл түзеткіш объектив зауыттан фокусталып келген және күмбезбен шектелмейді, сондықтан орнату жеңіл және айқындық қамтамасыз етілген. Камера қуаты Power-over-Ethernet үйлесімді желі кабелінің байланысымен беріледі. Осы конфигурациямен камераны көруге, қуаттауға және басқаруға бір-ақ кабель жалғауы қажет етіледі.

Көрініс режимдері

Камерадағы өте интуитивті пайдаланушы интерфейсі жылдам әрі оңай конфигурациялауға мүмкіндік береді. Тоғыз конфигурация режимі әр түрлі қолданысқа арналған ең жақсы параметрлермен берілген. Әр түрлі көрініс режимдерін күндізгі не түнгі жағдайларға таңдауға болады.

Сақтау басқармасы

Жазба басқармасы Bosch Video Recording Manager (Video Recording Manager) бойынша басқарылуы мүмкін немесе камерада ешбір жазба бағдарламалық жасақтамасынсыз тікелей iSCSI нысаналары пайдаланылуы мүмкін.

Жиек жазбасы

2 ТБ дейін жергілікті дабыл жазбасын сақтау үшін жад картасын ұясына салыңыз. Операциялық жадтағы бастапқы дабыл жазбасы желідегі жазбаның өткізу мүмкіндігін азайтады және жад картасының тиімді пайдалану мерзімін ұзартады.

Бұлт негізіндегі қызметтер

Камерада төрт түрлі тіркелгі үшін уақыт немесе дабыл негізіндегі JPEG орналастыруына қолдау көрсетіледі. Осы тіркелгілер FTP серверлеріне немесе бұлт негізінде сақтау қондырғыларына сілтеме жасауы мүмкін (мысалы, Dropbox). Бейне клиптер немесе JPEG кескіндерін осы тіркелгілерге экспорттауға болады.

Қалыпсыз оқиғалар туралы үнемі хабардар болу үшін дабылдарды электрондық пошта немесе SMS хабарландыру қосу үшін орнатуға болады.

Кіру қауіпсіздігі

Үш деңгейлі құпиясөз қорғанысына және 802.1x түпнұсқалық растауына қолдау көрсетіледі. Веб-шолғыш қатынасын қауіпсіз ету үшін камерада сақталған SSL сертификатымен HTTPS пайдаланыңыз.

Толық көретін бағдарламалық жасақтама

Камера мүмкіндіктеріне кірудің көптеген жолдары бар: BVMS, тегін Bosch Video Client немесе Video Security Client, бейне қауіпсіздігі ұялы қолданбасымен немесе үшінші тарап бағдарламалық жасақтамасымен веб-шолғышты пайдалану.

Video Security Client бағдарламалық құралында оптикалық бұрмалануды кетіру мүмкіндіктерін арттыруға болады және оны клиент жағындағы бұрмалануды кетіру, сонымен бірге қолжетімді режимдерді көру үшін пайдалануға болады.

Жүйені біріктіру

Камера ONVIF Profile S сипаттамаларына сәйкес келеді. Бұл стандарттарға сәйкестігі өндірушіге қарамастан желілік бейне өнімдері арасындағы үйлесімділікке кепілдік береді. Үшінші тарап біріктірушілері үлкен жобаларға біріктіру үшін камераның ішкі мүмкіндіктер жинағына оңай өте алады. Қосымша ақпаратты Bosch Integration Partner Program (IPP) (ipp.boschsecurity.com) веб-сайтынан қараңыз.

Сертификаттар мен растаулар

Стандарттар	Типі
Бөлу	EN 50121-4:2016; EN 55032: 2013, А класы; CFR 47 FCC 15-бөлімі: 2012-10-1, В класы;
Төзімділік	EN 50121-4:2016; EN 50130-4:2011*
Қауіпсіздік	EN 60950-1:2006, +A11:2009, +A1:2010, +A12:2011, AC:2011; UL 60950-1, 2-басылым:2011; CAN/CSA-C 22.2 No. 60950-1-07, 2-басылым
Экологиялық сынақтар	EN 50130-4:2011, II класс (Жалпы мақсаты ішкі, тұрақты жабдық), Дабыл жүйелері - 5-бөлім: экологиялық сынақ әдістері
Қоршаған орта	EN 50581 (2012)
Таңбалар	CE, cULus, WEEE, PADS, RCM және Қытай RoHS

* Бұл камера пайдаланылатын барлық жүйелер осы стандартқа да сәйкес болуы керек.

Аймақ	Нормативтік талаптарға сәйкестік/ сапа белгілері
Еуропа	CE
АҚШ	UL
	FCC

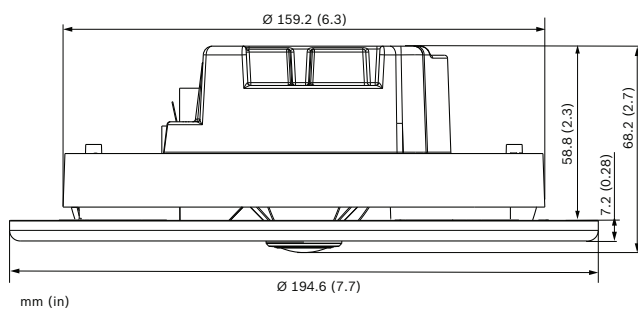
Орнату/конфигурация ескертулері**Техникалық спецификациялар****Қуаты**

Қуат көзі Power-over-Ethernet 48 В номиналды тұрақты ток

PoE IEEE 802.3af (802.3at, 1-түрі)

Ток күші қорытындысы Ең көбі 200 мА (PoE)

Датчик

Түрі 1/2,3 дюйм CMOS

Барлық датчик пикселдері 12 МП

Пайдаланылатын пиксел (180° нұсқа) 3648 x 2160 (8 МП)

Пайдаланылатын пиксел (360° нұсқа) 2640 x 2640 (7 МП)

Бейне өнімділігі – Сезгіштік – 360° объектив

(3100K, шағылысу мүмкіндігі 89%, F2.8, 30IRE)

Түсі 0.55 lx

Моно 0.18 lx

Бейне өнімділігі – Сезгіштік – 180° объектив

(3100K, шағылысу мүмкіндігі 89%, F2.8, 30IRE)

Түсі 0,46 lx

Моно 0,15 lx

Бейне өнімділігі – Динамикалық ауқым

Динамикалық ауқым 92 дБ WDR (+16 дБ IAE)

Бейне ағыны

Бейне сығымы H.264 (MP); M-JPEG

Бейне ағыны

Тасымалдау H.264 және M-JPEG форматындағы бірнеше реттелмелі ағындар, реттелмелі кадр жылдамдығы және өткізу мүмкіндігі. Жиік бұрмалануы кетірілген бірнеше арна. Зерттелетін аймақтар (ROI)

Жалпы IP кідірісі Кемі 120 мсек, көбі 340 мсек

Кодтау аралығы 1 – 25 [30] дюйм/сек

Кодтау құрылғысының аймақтары Деректер тасымалдау жылдамдығын оңтайландыратын кодтау құрылғысы сапасын белгілеуге арналған сегіз тәуелсіз аумақ.

Бейне ажыратымдылығы (К x Т) – 180° нұсқа

1-ші бейне арна Кескін шеңбері 3640 x 2160

2-ші бейне арна Панорамалық 2688 x 800

E-PTZ 2048 x 1152

Дәліз 1600 x 1200

3-ші бейне арна E-PTZ 1280 x 720

Бейне ажыратымдылығы (К x Т) – 360° нұсқа

1-ші бейне арна Толық кескін шеңбері 2640 x 2640

2-ші бейне арна Толық панорамалық 3584 x 504

E-PTZ 1536 x 864

Ширек 1536 x 864

Панорамалық 2688 x 800

Қос панорамалық 1920 x 1080

Дәліз 1600 x 1200

3-ші бейне арна E-PTZ 1280 x 720

Бейне функциялары - түс

Реттелмелі сурет параметрлері Контраст, қанықтық, ашықтық

Ақ түс балансы 2500 – 10000 мың, 4 автоматты режим (негізгі, стандартты, натрий шам, негізгі түс), Қол режимі және ұстау режимі

Бейне функциялары - ALC

ALC деңгейі Реттелмелі

Бейне функциялары - ALC	
Қанықтығы	Ең жоғарғысынан орташасына қарай реттелмелі
Ысырма	Автоматты электрондық ысырма (AES); Таңдалмалы бекітілген ысырма (1/25[30] және 1/15000); Әдепкі ысырма
Күн/түн	Авто (реттелмелі қосқыш нүктелері), түс, монохронды

Бейне функциялары – кеңейту	
Айқындық	Таңдаулы айқындық кеңейтімі деңгейі
Артқы жарықты толықтыру	Қосу / өшіру / Intelligent Auto Exposure (IAE)
Контраст кеңейтімі	Қосу/өшіру
Шуылды азайту	Intelligent Dynamic Noise Reduction Intelligent Streaming
Intelligent defog	Intelligent Defog тұманды немесе бұлыңғыр көріністерде үздік сурет параметрлерін автоматты түрде реттейді (ауыспалы)

Видеоконтентті талдау	
Талдау типтері	Intelligent Video Analytics
Конфигурациялар	Тыныш VCA / Профиль 1/2 / Жоспарлы / Оқиға қосылған
Дабыл ережелері (біріктірілетін)	Кез келген нысан Өріс нысаны Айқас сызық Өріске кіру / шығу Күзету Бағдармен жүру Әрекетсіздік / жойылған нысан Есептеу Иемдену Адам тығыздығын есептеу Жағдайды өзгерту Ұқсастық іздеу Ағын / есептеуіш ағыны Автоматты анықтау (микрофон пайдаланылғанда)
Объект фильтрлері	Ұзақтық Өлшемі Өлшемдер арақатынасы

Видеоконтентті талдау	
	Жылдамдық Бағыт Түсі Нысан кластары (4)
Бақылау тәсілдері	Стандартты (2D) бақылау 3D бақылауы 3D адамдар бақылауы Жеткізуді бақылау Мұражай режимі
Калибрлеу / Геолокация	Гиро / акселерометр деректері мен камера биіктігіне автоматты негізделген
Рұқсатсыз ашуды анықтау	Жасырылатын

Қосымша функциялар	
Сцена режимі	Жоспарлағышы бар он әдепкі режим: Indoor (ішкі), Outdoor (сыртқы), Traffic (көлік қозғалысы), Night Optimized (оңтайландырылған түн), Intelligent AE (интеллектуалды автоэкспозиция), Vibrant (айқын), Low bitrate (төмен деректер тасымалдау жылдамдығы), Sports & Gaming (спорт және ойын), Retail (бөлшек сауда), License Plate Recognition (LPR)
Құпиялық маскасы	Сегіз тәуелсіз аймақ, толық бағдарламалы
Видеоның түпнұсқалығын тексеру	Өшіру / Су белгісі / MD5 / SHA-1 / SHA-256
Мөрдi көрсету	Аты; Логотип; Уақыт; Дабыл хабары
Пиксел есептегіш	Таңдалмалы аймақ

Оптикалық	
Объектив (180° нұсқа)	2,1 мм тұрақты фокусты объектив (инфрақызыл түзеткіш), F2.8
Объектив (360° нұсқа)	1,6 мм тұрақты фокусты объектив (инфрақызыл түзеткіш), F2.8
Объектив бекітпесі	Тақта орнатылған
Диафрагмалық басқару	Тұрақты диафрагма
Көрініс аумағы (180° нұсқа)	180° (К) x 93° (Т)
Көрініс аумағы (360° нұсқа)	180° (К) x 180° (Т)

Оптикалық	
Ең аз нысан арақашықтығы	0,1 м
Күн/түн	Ауыспалы механикалық инфрақызыл сүзгі
Жергілікті сақтау орны	
Ішкі ЖЖҚ	10 сек дабыл алдындағы жазба
Жад картасы ұясы	32 Гб microSDHC / 2 Тб microSDXC картасына қолдау көрсетіледі. (6 немесе одан жоғары класты SD картасы HD жазбасына ұсынылады)
Жазу	Үздіксіз жазу, үзілмелі жазу. дабыл/оқиғалар/ жоспарлы жазу
Бағдарламалық жасақтама	
Құрылғы ашылуы	IP Helper
Құрылғы конфигурациясы	Веб-шолғыш немесе Configuration Manager арқылы
Микробағдарлама жаңартуы	Қашықтан бағдарламалы
Бағдарламалық жасақтаманы көру	Веб-шолғыш; Video Security Client; Video Security App; BVMS; Bosch Video Client; немесе үшінші тарап бағдарламалық жасақтамасы
Ең соңғы микробағдарлама және бағдарламалық жасақтама	http://downloadstore.boschsecurity.com/
Желі	
Протоколдар	IPv4, IPv6, UDP, TCP, HTTP, HTTPS, RTP/RTCP, IGMP V2/V3, ICMP, ICMPv6, RTSP, FTP, ARP, DHCP, APIPA (Auto-IP, link local address), NTP (SNTP), SNMP (V1, V3, MIB-II), 802.1x, DNS, DNSv6, DDNS (DynDNS.org, selfHOST.de, no-ip.com), SMTP, iSCSI, UPnP (SSDP), DiffServ (QoS), LLDP, SOAP, Dropbox™, CHAP, digest authentication
Шифрлеу	TLS 1.2, SSL, DES, 3DES
Ethernet	10/100 Base-T, авто сезу, жартылай/толық дуплекс

Желі	
Қосылу мүмкіндігі	Auto-MDIX
Үйлесімділік	ONVIF Profile S; GB/T 28181
Механикалық	
Камера өлшемдері	Ø195 x 68,2 мм (7,68 x 2,68 дюйм)
Жасырын профиль өлшемдері	Ø195 x 7 мм (7,68 x 0,28 дюйм)
Салмағы	761 г (1,68 фунт)
Төзімділік	PVC элементі жоқ
Қоршаған орта	
Жұмыс температурасы	-20 °C - +40 °C (-4 °F - 104 °F)
Сақтау температурасы	-20 °C - +60 °C (-4 °F - 140 °F)
Жұмыс ылғалдылығы	20 % - 93 % салыстырмалы ылғалдылық
Сақтау ылғалдылығы	98 %-ға дейін салыстырмалы ылғалдылық

Тапсырыс үшін ақпарат

FLEXIDOME IP panoramic 7000 IC

Батырып орнату, шағын ішкі панорамалық бақылауға арналған бояуға болатын қақпағы бар тиімділігі жоғары 12 МП датчикті камера.

Intelligent Video Analytics

180° объектив

Тапсырыс нөмірі **NFN-70122-F1A | F.01U.364.636**

F.01U.314.920

FLEXIDOME IP panoramic 7000 IC

Батырып орнату, шағын ішкі панорамалық бақылауға арналған бояуға болатын қақпағы бар тиімділігі жоғары 12 МП датчикті камера.

Intelligent Video Analytics

360° объектив

Тапсырыс нөмірі **NFN-70122-F0A | F.01U.364.663**

F.01U.314.921

Аксессуарлар

NPD-5001-POE Midspan PoE инжекторы

PoE қосылған камераларымен бірге пайдаланылатын Power-over-Ethernet аралық инжекторы; 15,4 Вт, 4-порт
Салмағы: 200 г (0,44 фунт)

Тапсырыс нөмірі **NPD-5001-POE | F.01U.305.288**

NPD-5004-POE Midspan PoE инжекторы

PoE қосылған камераларымен бірге пайдаланылатын Power-over-Ethernet аралық инжекторы; 15,4 Вт, 4-порт
Салмағы: 620 г (1,4 фунт)

Тапсырыс нөмірі **NPD-5004-POE | F.01U.305.289**

Ұсынғандар: