

FLEXIDOME IP panorâmico 7000 IC



Esta câmara discreta e estética proporciona montagem embutida em teto ou parede. A tampa pode ser facilmente pintada para se integrar em praticamente qualquer ambiente. O sensor de 12 MP, que funciona a 30 fps, oferece uma vigilância panorâmica com cobertura de área completa, detalhes subtis e velocidades elevadas. A câmara oferece uma percepção completa da situação e vistas E-PTZ simultâneas em resolução elevada.

Versões

Quando montada no centro de um teto, a versão de 360° da câmara proporciona uma cobertura completa de parede a parede. A versão de 180° apresenta uma resolução de eficácia superior, sendo ideal para montagem na parede ou no teto em corredores.

Correção de distorções (Dewarping)

A objetiva capta uma imagem circular. O nosso software de correção de distorções transforma esta imagem circular em várias vistas retangulares diferentes sem distorção. Para facilitar a integração do sistema, pode escolher a correção de distorções dos limites na própria câmara ou do lado do cliente numa plataforma externa.

Disponibilizado gratuitamente, o Video Security Client da Bosch fornece funcionalidades de correção de distorções avançadas no lado do cliente.



- ▶ Sensor de 12 MP/30 fps para detalhes subtis com movimentação fluida
- ▶ Correção de distorções dos limites ou do lado do cliente para fácil integração
- ▶ Intelligent Video Analytics numa perspetiva panorâmica completa
- ▶ Design discretos e estético de montagem no teto
- ▶ Facilmente pintado para instalação discreta

Vista geral do sistema

Vantagens da vigilância panorâmica

A vigilância panorâmica oferece uma cobertura completa de 180° ou 360° da área designada. Como as nossas câmaras panorâmicas cobrem a área completa, estas oferecem uma percepção completa da situação, sendo ideais para seguir movimentos num varrimento contínuo.

180°



360°

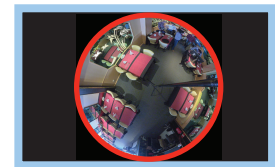

Estas câmaras panorâmicas aumentam consideravelmente a funcionalidade de qualquer sistema de vigilância de elevado desempenho, especialmente quando associadas à tecnologia Video Analytics; por exemplo, para a contagem de pessoas ou o disparo de alarmes baseado em regras complexas.

A Intelligent Video Analytics monitoriza continuamente o círculo de imagem completo para que continue a receber mesmo quando utiliza o zoo máximo numa determinada região.

Funções

Sensor de 12 MP a 30 fps

A ultra-elevada resolução do sensor de 12 MP, juntamente com a velocidade de fotogramas excepcionalmente elevada de 30 fps, torna esta câmara única no campo da captação de imagens panorâmicas. Os movimentos são mais fluidos e a funcionalidade E-PTZ permite imagens mais detalhadas. A resolução efetiva para a versão de 180° é de 8 MP e para versão de 360° é de 7 MP.

Intelligent Video Analytics

A câmara utiliza a mais recente geração do software Intelligent Video Analytics (IVA) da Bosch. A tecnologia IVA associada a uma visão panorâmica completa produz uma ferramenta de vigilância extremamente potente que melhora a perceção completa da situação. Com a função Intelligent Tracking, os movimentos podem ser seguidos continuamente ao longo do círculo de imagem completo. Não é necessário transferir o seguimento de uma câmara para a outra, o que simplifica bastante a análise dos movimentos.

O sistema deteta, segue e analisa objetos de forma fiável, alertando-o quando forem disparados alarmes predefinidos. Um conjunto inteligente de regras de alarme simplifica as tarefas complexas e reduz os falsos alarmes a um mínimo.

A Intelligent Video Analytics também confere sentido e estrutura aos seus vídeos adicionando metadados. Os metadados são gerados a partir do círculo de imagem completo e também separadamente no canal E-PTZ. Isto permite-lhe obter rapidamente as imagens relevantes de horas de vídeo gravado. Os metadados também podem ser utilizados para fornecer provas forenses irrefutáveis ou para otimizar os processos comerciais com base na contagem de pessoas ou em informações sobre a densidade da multidão.

Correção de distorções do lado do cliente

Com a correção de distorções do lado do cliente, a câmara transmite uma única imagem circular sem distorções a 30 fps. A correção de distorções é efetuada pelo software de correção de distorções que está instalado no PC, onde estão disponíveis vários modos de visualização. Também pode escolher uma solução de software de correção de distorções de um outro fabricante no lado do cliente.

Correção de distorções nos limites

A correção de distorções nos limites integrada na câmara fornece simultaneamente três canais de vídeo separados a 12,5 fps:

- Círculo de imagem completo (canal de vídeo 1)
- Modo de visualização com correção de distorções (canal de vídeo de 2)
- E-PTZ (canal de vídeo 3)

É possível selecionar vários modos de visualização para o canal de vídeo 2. A sua seleção depende da resolução necessária e da forma como pretende visualizar a imagem com correção de distorções.

Modos de visualização

Os modos de visualização seguintes podem ser selecionados a 12,5 fps com correção de distorções nos limites ou a 30 fps com a nossa correção de distorções do lado do cliente.

Com a versão da objetiva de 180°, pode selecionar um dos seguintes modos de visualização para o segundo canal:

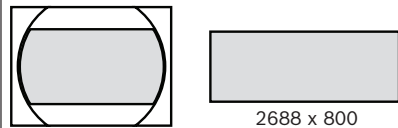
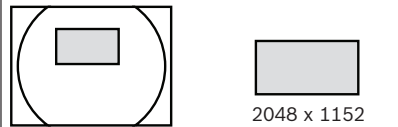
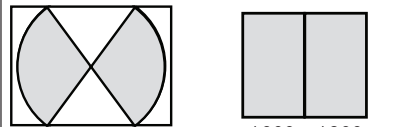
Versão da objetiva de 180°	Recorte completo da imagem e imagem apresentada
Vista panorâmica	
Vista E-PTZ	
Vista de corredor	

Com a versão da objetiva de 360°, selecione um dos seguintes modos de visualização para o segundo canal:

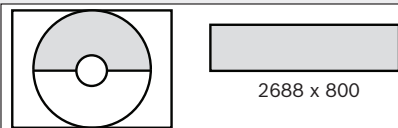
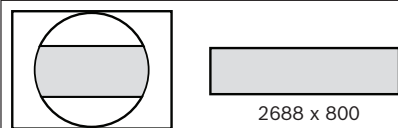
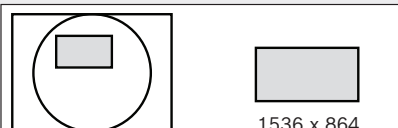
Versão da objetiva de 360°	Recorte completo da imagem e imagem apresentada
Vista panorâmica (montagem no teto)	
Vista panorâmica (montagem na parede)	
Vista E-PTZ	

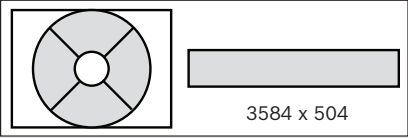
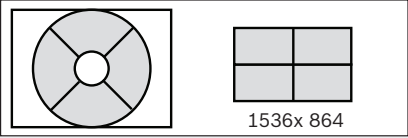
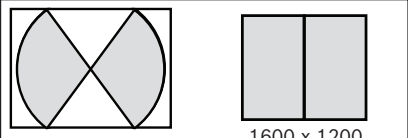
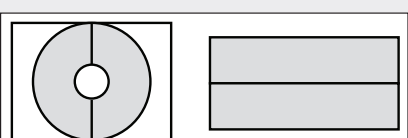
Versão da objetiva de 360°	Recorte completo da imagem e imagem apresentada
Vista panorâmica completa	
Vista quad	
Vista de corredor	
Vista panorâmica dupla	

Cobertura DORI

O DORI (Detetar/Observar/Reconhecer/Identificar) é um sistema padrão (EN-62676-4) para definir a capacidade de quem está a visualizar um vídeo distinguir pessoas ou objetos dentro de uma área abrangida. A distância máxima à qual uma combinação de câmara/objetiva pode preencher estes critérios é apresentada abaixo:

Para aplicações de montagem altas, os valores DORI da imagem do centro são:

DORI	Distância do objeto - 180°	Distância do objeto - 360°
Detetar	55 m (181 pés)	42 m (138 pés)
Observar	22 m (72 pés)	16,5 m (54 pés)
Reconhecer	10,5 m (35 pés)	8,5 m (28 pés)
Identificar	5,5 m (18 pés)	4 m (13 pés)

Quando montada a uma altura de 3 m (10 pés), a versão de 360° da câmara tem o seguinte raio de cobertura para os quatro níveis:

DORI	Definição de DORI	Raio de cobertura
Detetar	25 px/m (8 px/pés)	19 m (62 pés)
Observar	63 px/m (19 px/pés)	8,5 m (28 pés)

DORI	Definição de DORI	Raio de cobertura
Reconhecer	125 px/m (38 px/pés)	4,5 m (15 pés)
Identificar	250 px/m (76 px/pés)	2 m (7 pés)

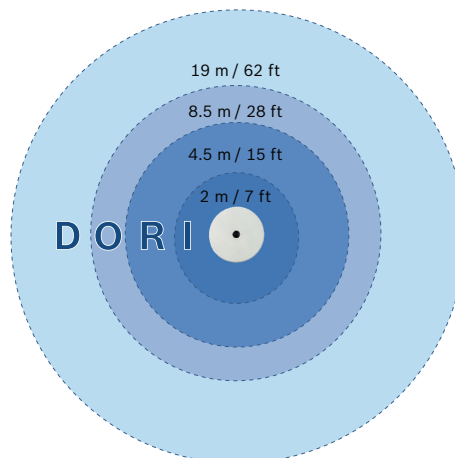

Quando montada a uma altura de 3 m (10 pés), a versão de 180° da câmara tem o seguinte raio de cobertura para os quatro níveis:

DORI	Definição de DORI	Raio de cobertura
Detetar	25 px/m (8 px/pés)	28 m (92 pés)
Observar	63 px/m (19 px/pés)	12 m (40 pés)
Reconhecer	125 px/m (38 px/pés)	6,5 m (22 pés)
Identificar	250 px/m (76 px/pés)	3,5 m (12 pés)

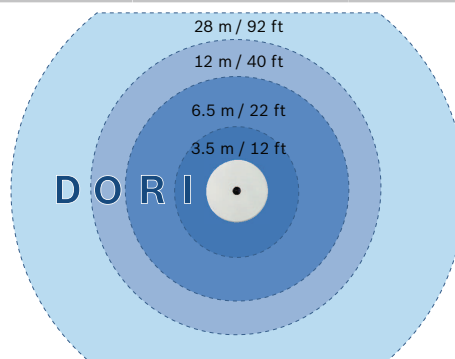

E-PTZ e zonas de movimento

Os controlos remotos de E-PTZ (rotação horizontal, vertical e zoom eletrónicos) permitem ao utilizador selecionar áreas específicas do círculo de imagem completo. Estas zonas de movimento (ROI, Region of Interest) podem ser facilmente definidas, permitindo que a parte mais interessante de uma cena seja monitorizada em separado. A elevada resolução assegura que não se perdem detalhes mesmo ao utilizar o zoom eletrónico.

A funcionalidade E-PTZ de uma câmara panorâmica tem algumas vantagens sobre as câmaras PTZ normais. A câmara não faz nenhum movimento, pelo

que não capta a atenção nem destoa do ambiente. A percepção da situação mantém-se mesmo quando aumenta o zoom sobre um objeto específico de interesse. A fluida função E-PTZ ajuda na navegação e, à semelhança das câmaras PTZ normais, dispõe de predefinições.

Grave exatamente aquilo que pretende

A câmara fornece uma imagem circular de resolução completa para gravação, mesmo se estiver a ver apenas uma parte da cena. Isto significa que pode sempre efetuar uma correção de distorções retrospectiva, analisar a área completa abrangida e, posteriormente, aumentar o zoom na região ou objeto de interesse.

Com a correção de distorções nos limites também optar por gravar apenas as partes relevantes da cena, o que ajuda a reduzir a taxa de bits significativamente.

Intelligent Dynamic Noise Reduction

As cenas calmas, com pouco ou nenhum movimento, requerem uma menor taxa de bits. Através da uma distinção inteligente entre o ruído e informações relevantes, a Intelligent Dynamic Noise Reduction reduz a taxa de bits até 50%. Uma vez que o ruído é reduzido na fonte durante a captação da imagem, uma menor taxa de bits não compromete a qualidade do vídeo.

Com o lançamento de FW6.40, foi adicionado um nível extra de inteligência com o Intelligent Streaming. A câmara proporciona o maior número de imagens utilizáveis possível, graças à otimização inteligente da relação detalhe-largura de banda. O codificador inteligente analisa continuamente a cena completa, bem como as regiões da cena e ajusta a compressão dinamicamente com base em informações relevantes, como o movimento. Juntamente com a Intelligent Dynamic Noise Reduction, que analisa ativamente o conteúdo de uma cena e reduz os artefactos de ruído em conformidade, as taxas de bits são reduzidas até 80%. Uma vez que o ruído é reduzido na fonte durante a captação da imagem, uma menor taxa de bits não compromete a qualidade da imagem. Isto resulta em custos de armazenamento substancialmente mais baixos e em sobrecarga na rede e ainda mantém uma alta qualidade de imagem e movimento suave.

Codificação baseada na área

A codificação com base na área é mais uma funcionalidade que reduz a largura de banda. É possível definir parâmetros de compressão para um máximo de oito áreas a definir pelo utilizador. Isto permite que as áreas de menor interesse sejam mais comprimidas, atribuindo mais largura de banda para as partes mais importantes da cena.

A codificação baseada na área só está disponível com a correção de distorções no lado do cliente.

Perfil otimizado da taxa de bits

A média típica da largura de banda otimizada em kbits/s para várias taxas de imagens é apresentada na tabela:

fps	12 MP (círculo de imagem completo)	ROI com correção de distorções (720p)
30	3100	-
25	2921	-
20	2640	-
12.5	2305	491
10	2192	432
5	1530	303
2	655	130

Alcance dinâmico medido

O alcance dinâmico da câmara é incomparável e é óbvio nas comparações do desempenho real: amplo alcance dinâmico de 92 dB (mais 16 dB extra quando combinado com a Intelligent Auto Exposure). O alcance dinâmico real da câmara é medido utilizando a análise da função de conversão optoelectrónica (OECF) com um teste padrão baseado nas normas ISO. Este método oferece resultados mais realísticos e verificáveis do que as aproximações teóricas por vezes utilizadas.

Controlo de exposição prioritário

Para otimizar a qualidade da imagem, é possível desenhar oito zonas para medição da exposição no círculo de imagem completo e atribuir-lhes um nível de prioridade. Estas zonas recebem uma prioridade superior ou inferior quando a câmara calcula o nível de exposição. Deste modo, assegura-se que as áreas importantes da cena têm o nível de exposição ideal.

Intelligent Auto Exposure

As flutuações de contraluz e de luz frontal podem estragar as suas imagens. Para conseguir uma imagem perfeita em todas as situações, a função Intelligent Auto Exposure ajusta automaticamente a exposição da câmara. Oferece uma compensação da luz frontal e contraluz soberbas, adaptando-se automaticamente às condições de luminosidade variáveis.

Design de montagem embutida para instalação fácil e discreta

O design do perfil plano da câmara torna-a extremamente adequada para instalações nas quais a videovigilância discreta é um requisito. A tampa fina fica embutida em qualquer superfície de montagem e o revestimento pode ser facilmente pintado para se integrar na maior parte dos ambientes.

A objetiva discreta de alta qualidade com correção de IV dispõe de uma focagem predefinida de fábrica e que não é restringida pelo globo, simplificando a sua instalação e assegurando a sua nitidez.

A alimentação da corrente elétrica à câmara é fornecida através de uma ligação por cabo de rede em conformidade com a norma Power-over-Ethernet. Com esta configuração é apenas necessária uma ligação por cabo para ver, alimentar e controlar a câmara.

Modos de cena

A câmara tem uma interface do utilizador muito intuitiva permitindo uma configuração rápida e fácil. Estão disponíveis nove modos configuráveis com as melhores definições para várias aplicações. É possível selecionar vários modos de cena para situações durante o dia ou à noite.

Gestão de armazenamento

É possível controlar a gestão de gravação através do Bosch Video Recording Manager (Video Recording Manager) da Bosch, sendo também possível a utilização direta de destinos iSCSI pela câmara, sem utilizar qualquer software de gravação.

Gravação na origem

Insira um cartão de memória na ranhura para cartões para armazenar até 2 TB de gravação de alarmes local. A gravação em pré-alarma na RAM reduz a largura de banda de gravação na rede e aumenta a vida útil do cartão de memória.

Serviços com base na nuvem

A câmara suporta a colocação de ficheiros JPEG com base no tempo ou no alarme em quatro contas diferentes. Estas contas podem endereçar servidores de FTP ou serviços de armazenamento com base na nuvem (por exemplo, o Dropbox). Também é possível exportar cliques de vídeo ou imagens JPEG para estas contas.

É possível configurar os alarmes para o envio de notificações por e-mail ou SMS para que esteja sempre a par de eventos fora do habitual.

Segurança de acesso

Suporta proteção por palavra-passe com três níveis e autenticação 802.1x. Para proteger o acesso através de um browser, utilize HTTPS com um certificado SSL armazenado na câmara.

Software de visualização completo

Existem muitas formas de aceder às funcionalidades da câmara: utilizando um browser de Internet, o BVMS, com o Bosch Video Client ou Video Security Client gratuito, a aplicação móvel Video Security ou software de terceiros.

O Video Security Client tem amplas capacidades de correção de distorções e pode ser utilizado para correção de distorções do lado do cliente, assim como para visualizar os modos disponíveis.

Integração no sistema

A câmara está em conformidade com as especificações ONVIF Profile S. A conformidade com estas normas garante a interoperabilidade entre produtos de vídeo de rede, independentemente do fabricante.

Os integradores de terceiros podem facilmente aceder a um conjunto de funcionalidades internas da câmara para integração em projetos de grande dimensão. Para obter mais informações, visite o website do Bosch Integration Partner Program (IPP) (ipp.boschsecurity.com).

Certificações e aprovações

Normas	Tipo
Emissões	EN 50121-4:2016; EN 55032: 2013, Class A; CFR 47 FCC parte 15:2012-10-1, Classe B;
Imunidade	EN 50121-4:2016; EN 50130-4:2011*
Segurança	EN 60950-1:2006, +A11:2009, +A1:2010, +A12:2011, AC:2011; UL 60950-1, 2.ª edição:2011; CAN/CSA-C 22.2 N.º 60950-1-07, 2.ª edição
Testes ambientais	EN 50130-4:2011, Classe II (em geral interior, equipamento fixo), Sistemas de alarmes - Parte 5: Métodos de teste ambiental
Especificações ambientais	EN 50581 (2012)
Marcas	CE, cULus, WEEE, PADS, RCM e China RoHS

* Todos os sistemas onde esta câmara é utilizada também devem estar em conformidade com esta norma.

Região	Conformidade regulamentar/marcas de qualidade
Europa	CE
EUA	UL
	FCC

Notas de instalação/configuração

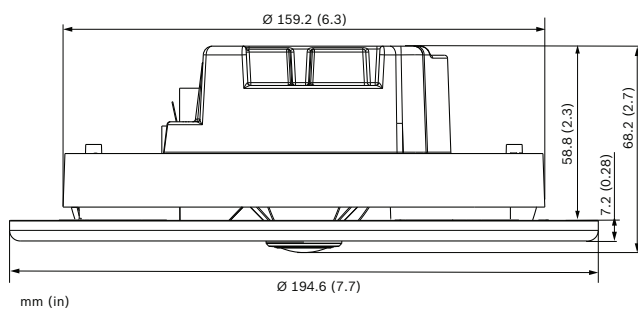

Dados técnicos

Alimentação

Fonte de alimentação Alimentação de corrente elétrica através do cabo Ethernet de 48 VCC nominal

PoE IEEE 802.3af (802.3at Tipo 1)

Consumo de corrente (PoE) Máx. 200 mA

Sensor

Tipo CMOS de 1/2,3 pol.

Píxeis totais do sensor 12 MP

Píxeis utilizados (versão de 180°) 3648 x 2160 (8 MP)

Píxeis utilizados (versão de 360°) 2640 x 2640 (7 MP)

Desempenho do vídeo - Sensibilidade - objetiva de 360°

(3100 K, refletividade a 89%, F2.8, 30 IRE)

Cor 0.55 lx

Monocromática 0.18 lx

Desempenho do vídeo - Sensibilidade - objetiva de 180°

(3100 K, refletividade a 89%, F2.8, 30 IRE)

Cor 0,46 lx

Monocromática 0,15 lx

Desempenho de vídeo - Alcance dinâmico

Alcance dinâmico 92 dB WDR (+16 dB IAE)

Transmissão do fluxo de vídeo

Compressão de vídeo H.264 (MP); M-JPEG

Transmissão do fluxo de vídeo

Transmissão do fluxo Múltiplos fluxos configuráveis em H.264 e M-JPEG; velocidade de fotogramas e largura de banda configuráveis.

Vários canais com correção de distorções nos limites.

Áreas de interesse (ROI)

Atraso geral de IP Mín. 120 ms, máx. 340 ms

Intervalo de codificação 1 a 25 [30] ips

Regiões do codificador Oito áreas independentes para definição da qualidade do codificador de modo a otimizar a taxa de bits.

Resolução de vídeo (H x V) - versão de 180°

Canal de vídeo 1 Círculo de imagem 3640 x 2160

Canal de vídeo 2 Panorâmica 2688 x 800

E-PTZ 2048 x 1152

Corredor 1600 x 1200

Canal de vídeo 3 E-PTZ 1280 x 720

Resolução de vídeo (H x V) - Versão de 360°

Canal de vídeo 1 Círculo de imagem completo 2640 x 2640

Canal de vídeo 2 Panorâmica completa 3584 x 504

E-PTZ 1536 x 864

Quad 1536 x 864

Panorâmica 2688 x 800

Panorâmica dupla 1920 x 1080

Corredor 3 1600 x 1200

Canal de vídeo 3 E-PTZ 1280 x 720

Funções de vídeo - cor

Definições de imagem ajustáveis Contraste, saturação, luminosidade

Equilíbrio de brancos 2500 a 10000 K, 4 modos automáticos (Básico, Padrão, Lâmpada de sódio, Cor dominante), Modo manual e Modo de suspensão

Funções de vídeo - ALC	
Nível de ALC	Ajustável
Saturação	Ajustável do pico à média
Obturador	Obturador eletrónico automático (AES); Obturador fixo (1/25[30] a 1/15 000) selecionável; Obturador predefinido
Dia/noite	Automático (pontos de comutação ajustáveis), cor, monocromático

Funções de vídeo - melhorar	
Nitidez	Nível de melhoramento da nitidez selecionável
Compensação de contraluz	Ativado/Desativado/Intelligent Auto Exposure (IAE)
Melhoramento de contraste	Ligado/Desligado
Redução de ruído	Intelligent Dynamic Noise Reduction Streaming inteligente
Intelligent Defog	A função Intelligent Defog ajusta parâmetros automaticamente para obter melhores imagens em cenas com nevoeiro ou neblina (comutável)

Análise de conteúdo de vídeo	
Tipo de análise	Intelligent Video Analytics
Configurações	VCA silencioso/perfil 1/2/agendado/acionado por evento
Regras de alarme (combinado)	Qualquer objeto Objeto no campo Cruzamento de linha Entrada/saída de campo Permanência prolongada Seguimento de trajetória Objeto estático/removido Contagem Ocupação Estimativa da densidade da multidão Alteração de condição Pesquisa de similaridade Fluxo/contador de fluxo Deteção de áudio (se o microfone estiver a ser utilizado)
Filtros de objeto	Duração

Análise de conteúdo de vídeo	
	Dimensão Formato de imagem Velocidade Direção Cor Classes de objeto (4)
Modos de seguimento	Seguimento standard (2D) Seguimento 3D Seguimento de pessoas 3D Seguimento de embarcações Modo de museu
Calibração/localização geográfica	Automático baseado nos dados do giroscópio/acelerómetro e na altura da câmara
Deteção de sabotagem	Mascarável

Funções adicionais	
Modos de cena	Dez modos predefinidos com programador: Interior, Exterior, Tráfego, Otimizado para a noite, EA inteligente, Vibrante, Taxa de bits baixa, Desportos e Jogos, Lojas, Reconhecimento de matrículas (LPR)
Máscara Privada	Oito áreas independentes, totalmente programáveis
Autenticação de vídeo	Desl./marca d'água/MD5/SHA-1/SHA-256
Ver marca	Nome; logótipo; hora; mensagem de alarme
Contador de píxeis	Área selecionável

Especificações óticas	
Objetiva (versão de 180°)	Objetiva de focagem fixa de 2,1 (com correção de IV), F2.8
Objetiva (versão de 360°)	Objetiva de focagem fixa de 1,6 (com correção de IV), F2.8
Montagem da objetiva	Montada em placa
Controlo do diafragma	Diafragma fixo
Campo de visão (versão de 180°)	180° (H) x 93° (V)
Campo de visão (versão de 360°)	180° (H) x 180° (V)
Distância mínima do objeto	0,1 m

Especificações óticas	
Dia/noite	Filtro de IV mecânico comutado
Armazenamento local	
Memória RAM interna	Gravação em pré-alarme a 10 s
Ranhura para cartão de memória	Suporta cartões microSDHC até 32 GB/ microSDXC até 2 TB (recomenda-se um cartão SD de classe 6 ou superior para gravação no disco rígido)
Gravação	Gravação contínua, gravação em anel. Gravação de alarmes/eventos/agenda
Software	
Deteção da unidade	IP Helper
Configuração da unidade	Através do browser de Internet ou do Configuration Manager
Atualização de firmware	De programação remota
Visualização de software	Browser de Internet; Video Security Client; Video Security App; BVMS; Bosch Video Client; ou software de terceiros
Firmware e software mais recentes	http://downloadstore.boschsecurity.com/
Rede	
Protocolos	IPv4, IPv6, UDP, TCP, HTTP, HTTPS, RTP/RTCP, IGMP V2/V3, ICMP, ICMPv6, RTSP, FTP, ARP, DHCP, APIPA (Auto-IP, link local address), NTP (SNTP), SNMP (V1, V3, MIB-II), 802.1x, DNS, DNSv6, DDNS (DynDNS.org, selfHOST.de, no-ip.com), SMTP, iSCSI, UPnP (SSDP), DiffServ (QoS), LLDP, SOAP, Dropbox™, CHAP, digest authentication
Encriptação	TLS 1.2, SSL, DES, 3DES
Ethernet	10/100 Base-T, deteção automática, half/full duplex
Conectividade	Auto-MDIX
Interoperabilidade	ONVIF Profile S; GB/T 28181

Especificações mecânicas	
Dimensões da câmara	Ø195 x 68,2 mm (7,68 x 2,68 pol.)
Dimensões do perfil embutido	Ø195 x 7 mm (7,68 x 0,28 pol.)
Peso	761 g (1,68 lb)
Sustentabilidade	Não contém PVC

Especificações ambientais	
Temperatura de funcionamento	-20 °C a +40 °C (-4 °F a 104 °F)
Temperatura de armazenamento	-20 °C a +60 °C (-4 °F a 140 °F)
Humidade em funcionamento	20% a 93% de humidade relativa
Humidade em armazenamento	até 98% de humidade relativa

Informações para encomenda

FLEXIDOME IP panorâmico 7000 IC

Câmara de sensor de 12 MP de alto desempenho para montagem embutida com tampa de pintar para videovigilância panorâmica inteligente discreta. Intelligent Video Analytics
Objetiva de 180°
Número de encomenda **NFN-70122-F1A | F.01U.364.636 F.01U.314.920**

FLEXIDOME IP panorâmico 7000 IC

Câmara de sensor de 12 MP de alto desempenho para montagem embutida com tampa de pintar para videovigilância panorâmica inteligente discreta. Intelligent Video Analytics
Objetiva de 360°
Número de encomenda **NFN-70122-F0A | F.01U.364.663 F.01U.314.921**

Acessórios

NPD-5001-POE Alimentação por Ethernet, 15,4 W, 1 porta

Dispositivos intermédios injetores Power-over-Ethernet para utilização em câmaras com PoE; 15,4 W, 1 porta
Peso: 200 g (0,44 lb)
Número de encomenda **NPD-5001-POE | F.01U.305.288**

NPD-5004-POE Alimentação por Ethernet, 15,4 W, 4 portas

Dispositivos intermédios injetores Power-over-Ethernet para utilização em câmaras com PoE; 15,4 W, 4 portas
Peso: 620 g (1,4 lb)
Número de encomenda **NPD-5004-POE | F.01U.305.289**

Representada por:

Europe, Middle East, Africa:

Bosch Security Systems B.V.
P.O. Box 80002
5600 JB Eindhoven, The Netherlands
Phone: + 31 40 2577 284
emea.securitysystems@bosch.com
emea.boschsecurity.com

Germany:

Bosch Sicherheitssysteme GmbH
Robert-Bosch-Ring 5
85630 Grasbrunn
Germany
www.boschsecurity.com