



BOSCH

DICENTIS

Konferenssijärjestelmä

fi

Määritysopas

Sisällysluettelo

1	Turvallisuus	7
2	Tietoja tästä käyttöoppaasta	8
2.1	Kohdeyleisö	8
2.2	Tämän käyttöoppaan käyttäminen	8
2.3	Tekijänoikeus ja vastuuvapautuslauseke	9
2.4	Versiohistoria	9
3	Järjestelmän yleistiedot	11
3.1	Laitteistovaatimukset	14
3.2	Verkon vaatimukset	19
3.3	Ohjelmistovaatimukset	19
3.4	Lisenssivaatimukset	19
3.4.1	Lisenssien yleiskuvaus	20
3.5	Suojaustoimenpiteet	25
3.6	Käyttöliittymän kielet	26
4	Ohjelmiston asennus	28
4.1	DICENTIS-ohjelmiston asentaminen	28
4.2	Ohjelmiston lataaminen laitteisiin	29
4.3	Lisenssien lisääminen ja poistaminen	29
4.3.1	Aktivointityökalun kuvaus	31
4.3.2	Järjestelmän alkurekisteröinti	31
4.3.3	Lisenssien lisääminen/palauttaminen	32
4.4	Palvelinkonsoli	33
4.5	RSTP-protokollan tuki	34
4.6	Varmenteiden luominen verkkopohjaisille asiakkaille	35
4.7	Osallistujasovelluksen asentaminen	36
5	Kokoussovellus	37
5.1	Käyttöoikeudet ja kokousoikeudet	40
5.2	Hallinta	43
5.2.1	Kokous	43
5.2.2	Esityslista	44
5.2.3	Osallistujat	44
5.2.4	Äänestys	44
5.2.5	Keskustelu	46
5.2.6	Valikko	47
5.3	Valmistelu	48
5.3.1	Henkilöt	48
5.3.2	Keskusteluprofiilit	51
5.3.3	Kokoukset	55
5.3.4	Kokouksen tiedot	55
5.3.5	Osallistujat	57
5.3.6	Esityslista	58
5.3.7	Esityslistan kohdan tiedot	58
5.3.8	Osallistujaluettelo	59
5.3.9	Puhujien odotuslista	59
5.3.10	Äänestysmenettely	59
5.3.11	Äänestyskierröksen tiedot	60
5.3.12	Äänestyksen asetukset	63
5.3.13	Tulkkauksen valmistelu	64

5.4	Määrittys	65
5.4.1	Käyttäjryhmät	65
5.4.2	Käyttäjät	65
5.4.3	Kielet	65
5.4.4	Huoneet	66
5.4.5	Ääniasetukset	68
5.4.6	Äänen reititysasetukset	70
5.4.7	Kameran asetukset	71
5.4.8	Istumapaikat ja laitteet	74
5.4.9	Osallistujasovellus	77
5.4.10	Kielen valinta	79
5.4.11	Tulkkauspyödyt	82
5.4.12	Puhujan ja kielen reititys	88
6	DICENTIS-verkkopalvelin	94
6.1	Ensimmäinen sisäänkirjautuminen	95
6.2	Määrittystoimet	96
6.3	Mikrofonien hallinta	97
6.4	Puheajan hallinta	99
6.5	Äänestyskierrosten hallinta	99
6.6	Esityksen hallinta	100
6.7	Esityslistan hallinta	101
6.8	Kokousten hallinta	101
6.9	Vaihda synoptisten näkymien välillä	102
6.10	Keskustelu osallistujien kanssa	103
6.11	Automaattisen sisäänkirjautumisen ja pohjien valinnan määrittäminen aulanäyttöihin	103
6.12	Kokouksen jälkeen käytettävät työkalut	105
6.12.1	Pääsy verkkopalvelimen kautta	105
6.12.2	XSLT-tyylilomakkeiden muokkaus	106
6.12.3	Mukautetun asetuksen lisääminen tyylilomakkeeseen ohjelmistopäivityksen jälkeen	107
6.12.4	Aitouden tarkistus	107
7	DICENTIS-järjestelmän määrittäminen hybridikokouksiin	109
7.1	Järjestelmän määrittys	109
7.1.1	Lisenssit	109
7.1.2	Käyttöehdot	109
7.1.3	Lisälaitteet	109
7.1.4	Verkon vaatimukset	109
7.1.5	Aulanäyttö ja huonekamerat	110
7.1.6	Ääniasetukset	110
7.2	Etäosallistujien määrittäminen	110
7.3	Hybridikokouksen valmistelu	110
7.4	Hybridikokouksen hallinta	110
7.5	Kokoukseen liittyminen etäosallistujana	112
7.6	Automaattiset päivitykset	112
8	Media Gateway -ratkaisun määrittäminen	114
8.1	Osat	114
8.2	Määrittysohjeet	118
9	Järjestelmän laajennus	119
10	IDESK-tulkkauspyödyän määrittys (suoraan laitteesta)	122
11	Ulkoisen HD-SDI-kytkimen määrittäminen	123

11.1	Laite- ja ohjelmistovaatimukset	123
11.2	Määrittystoimet	123
12	Konferenssiprotokolla	126
13	Järjestelmän aktivointisivusto	127
13.1	Yleiskuvaus	128
13.2	Laitteiden hallinta	129
13.3	Lisenssin hallinta	130
13.4	Käyttäjien hallinta	130
13.5	Jälleenmyyjien hallinta	131
14	Järjestelmäpalvelin	132
14.1	Varmuuskopion luonti palvelimeen	134
14.2	Palvelimen tehdaskuvan palauttaminen	134
15	Dante-yhdyskäytävä	135
16	Vihjeitä ja vinkkejä	137
16.1	NetTime-asetusten muuttaminen	137
16.2	Sihteerin tietokoneen määrittäminen DICENTIS-palvelimeksi muissa VLAN-verkoissa	138
16.3	Hallinnan salauksen poistaminen käytöstä	138
16.4	Tietokannan varmuuskopiointi	139
16.5	Tietokannan palautus	139
16.6	Tietokannan päivittäminen nykyiseen versioon	139
16.7	Tyhjän tietokannan luominen	140
16.8	Tietokannan poistaminen	140
16.9	DICENTIS-laitteen yhdistäminen (etä-)SQL-palvelimeen	140
16.10	DICENTIS-ohjelmiston aikaisemman version palauttaminen	143
16.11	DICENTIS-ohjelmiston version 4.1 tai sitä uudemman version palauttaminen versioon 4.0 tai sitä vanhempaan versioon	143
16.12	DICENTIS-konferenssijärjestelmä, jonka versio on vanhempi kuin 4.40	144
16.12.1	Järjestelmän alkuaktivointi	145
16.12.2	Täydennysten ja lisenssien lisääminen	146
16.12.3	Lisenssin palauttaminen ja korjaaminen	146
16.13	FNP-lisenssitiedoston varmuuskopiointi	147
16.14	Kuvapalvelimen asentaminen toiseen tietokoneeseen	147
16.15	Laitteiden palauttaminen varmistustilasta	148
16.16	Viallisen laitteen vaihtaminen	148
16.17	Tiedostojen lataaminen ja käyttäminen	148
16.18	DICENTIS-multimedialaitteen päivämäärän ja ajan muodon määrittäminen	150
16.19	Käyttäen kiinteää IP-osoitetta DICENTIS-palvelimelle DICENTIS-järjestelmässä, jossa on ARNI-tuki	150
16.20	Verkkoliitännän valitseminen DICENTIS-käyttöön	151
16.21	Virran katkaiseminen palvelimesta virtapainiketta käyttäen	151
16.22	Kamera ja esitysvirrät	152
16.23	Synoptisen asettelun varmuuskopiointi ja palautus	152
16.24	Dante™-yhteensopivien laitteiden määrittäminen	152
16.25	PIN-koodin määrittäminen Dante™-laitteelle	153
16.26	Kolmannen osapuolen sovelluksen lisääminen laitteeseen	153
16.27	Lisänäppäimistöjen lisääminen laitteeseen	154
16.28	Kolmannen osapuolen Android-sovellusten pitäminen multimedialaitteen päällä, kun esityslistan kohde vaihdetaan	155
16.29	Varmenteiden luominen komentorivityökalulla	155
16.30	Ylimääräisten kuvien poistaminen	156

16.31	ONVIF-kameran tunnistus	156
16.32	Suojattu kirjautuminen .net API -liittymässä API-sovelluksille (mukaan lukien Synoptic)	157
16.33	Tablettien rekisteröinnin uusiminen	157
17	Vianmääritys	158
17.1	Laitteiden merkkivalojen toiminta	158
17.2	Network Docent	160
17.3	DeviceBrowserin käyttö liitettyjen laitteiden katseluun	160
17.4	Kirjautumistietojen vedostaminen tekstitiedostoksi tekniselle tuelle	161
17.5	Kielten lisääminen ja poistaminen kokouksen kulkua häiritsemättä	161
17.6	Tunnettuja ongelmia	161
17.6.1	Kaksoislisenssin vapautus	161
17.6.2	Verkko	162
17.6.3	Ohjelmiston ja laitteiston asentaminen	162
17.6.4	Kokoussovellus ja DICENTIS-laite	162
17.6.5	Tulkkaukspöytään avautuu DICENTIS-logo	163
17.6.6	Kameran hallinta	163
17.6.7	MMD ei näytä logoa ja osallistujan kuvaa	164
17.7	Asiakaspalvelu	164
18	Tuki ja Academy	165

1 Turvallisuus

Ennen kuin asennat tai käytät tuotteita, lue aina erillisessä monikielisessä asiakirjassa Tärkeät turvallisuusohjeet (Safety_ML) olevat tärkeät turvallisuusohjeet. Turvaohjeet toimitetaan kaikkien verkkovirtaan kytkettävien laitteiden mukana.

Turvallista käyttöä koskevat huomautukset

Osa DICENTIS-konferenssijärjestelmätuotteista on tarkoitettu kytkettäväksi julkiseen sähköverkkoon.

Sähköiskut voidaan välttää suorittamalla toimenpiteet silloin, kun järjestelmä ei ole kytketty verkkovirtaan.

Toimet laitteiden ollessa kytkettyinä ovat sallittuja vain, jos laitteita ei voi kytkeä irti.

Toimenpiteet saa suorittaa vain valtuutettu huoltohenkilöstö.

Vanhat sähkölaitteet ja elektroniset laitteet



Tämä tuote ja/tai akku pitää hävittää erillään kotitalousjätteestä. Hävitä laite paikallisten lakien ja määräysten mukaan, jotta sen voi käyttää uudelleen ja/tai kierrättää. Näin toimimalla autat säästämään luonnonvaroja ja turvaamaan terveellisen elinympäristön.

Käytä uusinta ohjelmistoa

Ennen kuin käytät laitetta ensimmäisen kerran, varmista, että asennat ohjelmiston uusimman version. Päivitä ohjelmisto säännöllisesti laitteen koko käyttöajan toimivuuden, yhteensopivuuden, suorituskyvyn ja turvallisuuden varmistamiseksi. Päivitä ohjelmistot ohjekirjoissa kuvatulla tavalla.

Lisätietoja:

- Yleistä tietoa: <https://www.boschsecurity.com/xc/en/support/product-security/>
- Tietoturvaohjeet eli luettelo tunnistetuista haavoittuvuuksista ja ehdotetuista ratkaisuista: <https://www.boschsecurity.com/xc/en/support/product-security/security-advisories.html>

Bosch ei ole vastuussa mistään vahingoista, jotka aiheutuvat sen tuotteiden käytöstä vanhentuneiden ohjelmistokomponenttien kanssa.

2 Tietoja tästä käyttöoppaasta

Oppaassa on tietoja DICENTIS-konferenssijärjestelmän määrittämisestä, kokousten valmistelemisestä sekä valmisteltujen kokousten hallinnasta kokoussovelluksessa. Opas ei sisällä laitteiston asennus- ja käyttöohjeita. Lisätietoja on DICENTIS-laitteiston asennusoppaassa ja -käyttöoppaassa.

Ohjelmiston käyttöopas on saatavana myös digitaalisena asiakirjana Adobe PDF -muodossa. Katso tuotteisiin liittyvät tiedot osoitteesta www.boschsecurity.com.

2.1 Kohdeyleisö

Tämä opas on tarkoitettu asentajille, järjestelmän ylläpitäjille sekä henkilöille, joilla on valtuudet kokousten valmistelemiseen tai valmisteltujen kokousten hallintaan DICENTIS-konferenssijärjestelmässä. Ennen kuin käytät tätä opasta, sinulla tulee olla suoritettuna DICENTIS-konferenssijärjestelmän koulutuskurssi.

2.2 Tämän käyttöoppaan käyttäminen

Lue ohjeita seuraavista luvuista järjestelmän asennuksen ja ylläpidon aikana:

- **Turvallisuus** – tämä luku sisältää tärkeitä turvallisuustietoja, jotka sinun tulee lukea ennen järjestelmän asennusta ja käyttöä.
- **Tietoja tästä käyttöoppaasta** – tässä luvussa kerrotaan, kenelle opas on tarkoitettu ja miten sitä tulisi käyttää.
- **Järjestelmän yleiskatsaus** – tässä luvussa on DICENTIS-konferenssijärjestelmän yleinen kuvaus. Luku sisältää lyhyen kuvauksen järjestelmän laitteista ja ohjelmistoista sekä ohjelmistolisensseistä ja -moduuleista.
- **Ohjelmiston asennus** – tässä luvussa kuvataan, miten järjestelmän alkumääritykset tehdään asentamalla DICENTIS-ohjelmistopaketti ja lataamalla ohjelmisto DICENTIS-laitteisiin. Siinä kuvaillaan myös palvelinohjelmisto, mukaan lukien aktivointityökalu, jota tarvitaan järjestelmän rekisteröintiin.
- **Kokoussovellus** – tässä luvussa kuvataan kaikki DICENTIS-järjestelmäohjelmiston valikkovaihtoehdot. Tässä osassa oletetaan, että DICENTIS-järjestelmässäsi on kaikki saatavilla olevat lisenssit.
Huomautus: Jos tarvittavia ohjelmistolisenssejä ei ole asennettu, järjestelmässäsi ei ehkä ole kaikkia tässä oppaassa kuvattuja valikkovaihtoehtoja.
Kun siirryt järjestelmäohjelmiston valikossa, tuo kaikki valikkorakenteen vaihtoehdot näkyviin napsauttamalla ikkunan vasemmanpuoleisen ruudun pientä kolmiota. Nämä valikkovaihtoehdot kuvataan järjestyksessä tämän luvun kappaleissa.
- **DICENTIS-verkkopalvelin** – tässä luvussa kerrotaan, miten synoptinen ympäristö määritetään ja miten sitä hallitaan. Puheenjohtaja tai sihteeri voi hallita kokousta tehokkaasti myöntämällä tai keskeyttämällä puheenvuoroja huoneen visuaalisen kartan avulla. Lisäksi he voivat vaihtaa mikrofonien ohjausta, näyttää äänestystulosnäkyvän eri tavoilla sekä käyttää äänestys- ja kokoustiedostoja. Tämä luku sisältää myös tietoja automaattisesti luoduista XML-kokousmuistiinpanoista ja äänestyksen muistiinpanotiedostoista, joiden avulla voidaan laatia kokouksen pöytäkirja. Luku sisältää myös ohjeen XSLT-tyylilomakkeen muokkausta varten. Tyylilomakkeen avulla tiedot voidaan näyttää paikallisella kielellä.
- **Järjestelmän laajennus** – tässä luvussa kuvataan edellytykset järjestelmän laajentamiselle eli sille, miten voit lisätä järjestelmään DICENTIS-laitteita ARNI (Audio Routed Network Interface) -liittymän kautta.

- **IDESK-tulkkauspöydän määrittäminen (suoraan laitteesta)** – tässä luvussa kerrotaan, miten DCNM-IDESK / DCNM-IDESKVID konfiguroidaan käyttäen laitetta itseään. Tässä voit määrittää pöytien numerot ja käytettävissä olevat kielet, säätää näytön kirkkautta, valita lähdön A - B - C, asettaa käytettävät kuulokkeet, asettaa AV-synkronoinnin (vain DCNM-IDESKVID), määrittää pöydät automaattisesti ja tarkastella järjestelmätietoja.
- **Ulkoisen HD-SDI-kytkimen määrittäminen** – tässä luvussa kerrotaan, miten voit lisätä DICENTIS-konferenssijärjestelmään videokytkimen, jolla voidaan vaihtaa HD-SDI-videosignaaleja dynaamisesti. Kytkimen avulla kameran videosignaali voidaan näyttää yleisönäytössä hyvin pienellä viipeellä.
- **Konferenssiprotokolla** – tämä luku sisältää tietoja alustariippumattomasta konferenssiprotokollasta ja sen DICENTIS-verkkopalvelimelle asettamista vaatimuksista.
- **Järjestelmän aktivointisivusto** – tämä luku sisältää tietoja Bosch System Activation Site -sivustosta, jossa voit muun muassa aktivoida DICENTIS-lisenssejä, tarkastella vastaanotettuja lisenssejä sekä luoda ja ylläpitää käyttäjiä ja (ala)jälleenmyyjiä.
- **Järjestelmäpalvelin** – tässä luvussa kerrotaan, miten DICENTIS-järjestelmän palvelin liitetään verkkoon ja määritetään.
- **Dante-yhdyskäytävä** – tässä luvussa kerrotaan, miten Dante-yhdyskäytävän liittymä toimii, ja annetaan tietoja sen määrittämisestä OMNEO- ja Dante™-järjestelmiin.
- **Vihjeitä ja vinkkejä** – tässä luvussa on hyödyllisiä vihjeitä ja vinkkejä järjestelmän päivitykseen, ylläpitoon ja käyttämiseen. Luvun alussa on yhteenveto vihjeistä ja vinkeistä.
- **Vianmäärittäminen** – tässä luvussa on ohjeita vianmäärittäytietojen löytämiseksi sekä luettelo tunnetuista ongelmista ja niiden ratkaisuista.

2.3 Tekijänoikeus ja vastuuvapautuslauseke

Kaikki oikeudet pidätetään. Mitään tämän asiakirjan osaa ei saa kopioida tai siirtää missään muodossa sähköisesti, mekaanisesti, valokopioimalla, nauhoittamalla tai millään muulla tavalla ilman julkaisijan etukäteen antamaa kirjallista lupaa. Jos haluat lisätietoja oppaan tai otteiden uudelleenjulkaisusta, ota yhteys Bosch Security Systems B.V. Oppaan sisältö ja kuvat voivat muuttua ilman ennakkoilmoitusta.

2.4 Versiohistoria

Päivämäärä	Asiakirjan versio	Syy
2023-05	V4.40	Tärkeä päivitys aktivointityökalua ja järjestelmän aktivointisivustoa koskeviin tietoihin.
2023-07	V5.00	Tärkeä päivitys, joka sisältää uuden lisensointiasetuksen: Rekisteröinnin yhteydessä, Premium ja Ultimate. DCN Next Generationin mainintojen poistaminen.
2023-08	V5.10	Pieni päivitys tulkkauspöydän toimintoihin.
2024-01	V6.10	Pieniä päivityksiä synoptiseen mikrofoniin hallintaan, käyttöliittymän kieliin, äänestyskierroksen tietoihin, kokouksen tietoihin ja ääniasetuksiin. Tärkeä päivitys aktivointityökaluun.

Päivämäärä	Asiakirjan versio	Syy
		Lisätyt luvut: DICENTIS-järjestelmän määrittäminen hybridikokouksiin ja Media Gateway -ratkaisun määrittäminen.
2024-07	V6.20	Pieni päivitys Kokoukset -kohtaan. Tärkeä päivitys DICENTIS-verkkopalvelimeen.
2024-11	V6.30	Pienet päivitykset Järjestelmän yleiskatsaukseen, Laitteistovaatimuksiin, Verkkovaatimuksiin, Lisenssikatsaukseen tehdään kohdassa Lisenssin vaatimukset, tulkkipöydät ja laitteiden LED-toiminnot. Lisätty kappaleet ja alikappaleet: Osallistujasovelluksen asentaminen kohdan Ohjelmiston asennus, Osallistujasovellus alakohdassa Kokoussovellus > Määritä, Keskustele osallistujien kanssa kohdassa DICENTIS-verkkopalvelin ja tablettien rekisteröinnin uusiminen kohdassa Vihjeitä ja vinkkejä.

3 Järjestelmän yleistiedot

DICENTIS-konferenssijärjestelmä on IP-pohjainen konferenssijärjestelmä, joka toimii OMNEO-yhteensopivassa Ethernet-verkossa. Sitä käytetään ääni-, kuva- ja datasiinaalien välitykseen ja käsittelyyn.

Uusimmat julkaisutiedot sisältävät tärkeitä tietoja järjestelmästä.

Käyttäjien kannattaa osallistua DICENTIS-konferenssijärjestelmän koulutukseen ennen DICENTIS-järjestelmän asennusta, määrittystä, valmistelua ja käyttöä.

Tämä järjestelmän yleiskuvaus ei sisällä tietoja vikasietoisen verkon määrittämisestä. Lisätietoja on kohdassa Vikasietoisuusvaihtoehdot.

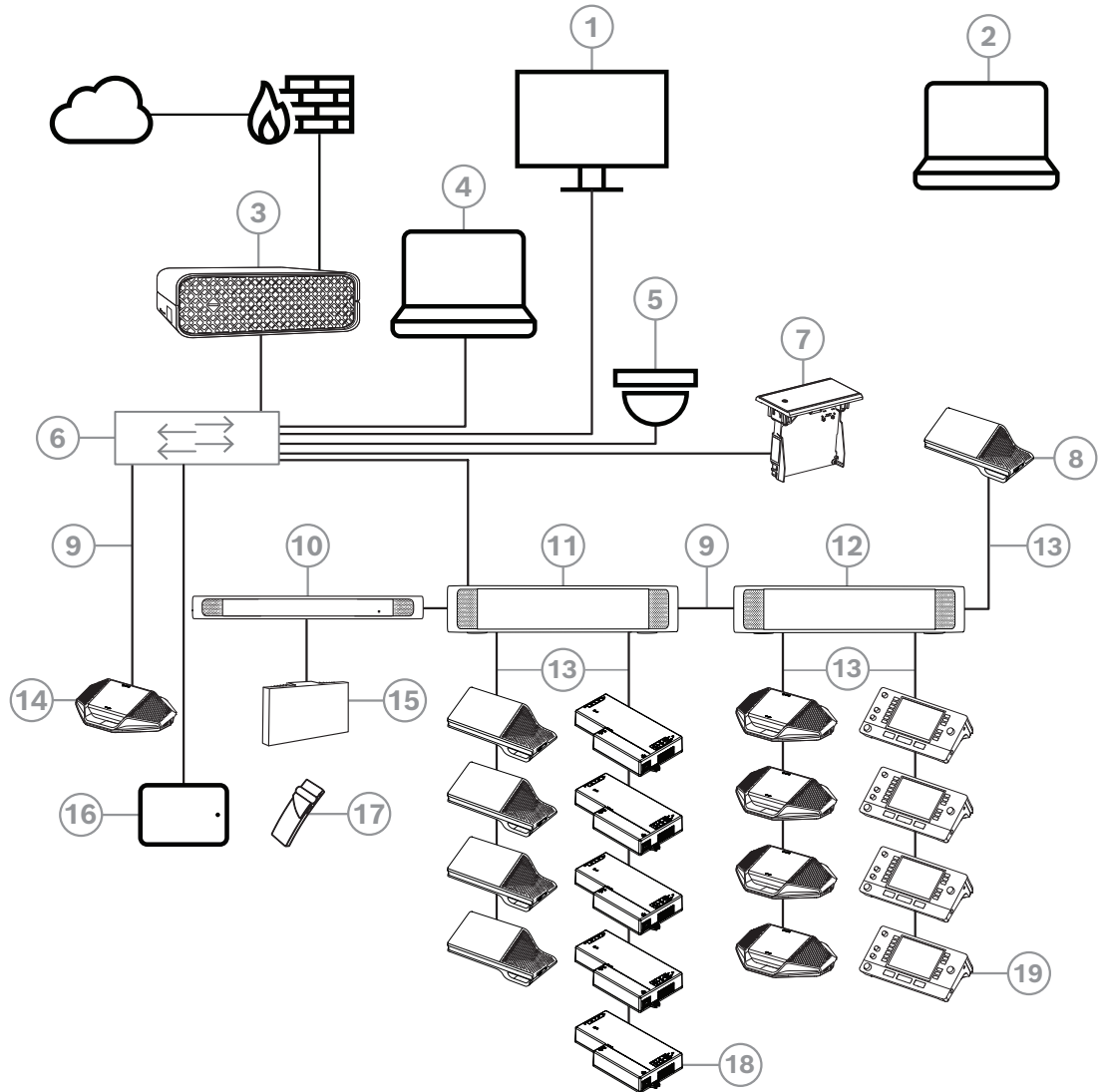

Kuva 3.1: DICENTIS-konferenssijärjestelmän tyypillinen kokoonpano

Tyypillinen DICENTIS-konferenssijärjestelmä koostuu seuraavista osista:

1. Kokoustan yleisönäyttö:
 - Näyttää kokouksen tai kokousmuistiinpanojen synoptisen asettelun.
2. Kannettava tietokone:
 - Etäosallistujan käytössä.
3. DICENTIS-järjestelmäpalvelin:
 - Ohjaintietokone on järjestelmän keskus, joka hallitsee toimintojen käyttöoikeuksia, määrittää järjestelmän asetukset ja ohjaa järjestelmää.
4. Asiakastietokone:

- Asiakastietokoneella voidaan hallita ja valmistella kokouksia sekä määrittää järjestelmän asetukset.
 - 5. Valinnainen videokamera (Bosch Onvif Profile-S -yhteensopivat kamerat, Sony IP -kamerat CGI-komennoilla tai Panasonic HD Integrated IP) ja ulkoinen virtalähde:
 - Kamera kuvaa kulloinkin puhuvaa osallistujaa.
 - 6. Ethernet-kytkin:
 - Joissakin porteissa on PoE-tyyppinen Ethernet-kytkin, joka
 - reitittää järjestelmän dataliikenteen Ethernet-liitännän kautta.
 - syöttää DICENTIS-laitteille virran PoE:n kautta.
 - 7. Puoliuppoasennettu kielivalitsin:
 - Tämän laitteen avulla osallistujat voivat helposti valita haluamansa kielen.
 - 8. Multimedialaite:
 - Tällä laitteella kytketään ja katkaistaan järjestelmän virta. Laite kytketään aina äänenkäsittelylaitteen ja virtakytkimen tai virtakytkimen virralliseen liitântään.
Huomautus: Tähän liitântään tulee kytkeä vain yksi DICENTIS-multimedialaite.
 - 9. CAT-5e-Ethernet-kaapeli (vähimmäisvaatimus).
 - 10. Lähetin OMNEO:
 - Tämä laite mahdollistaa langattoman puheviestinnän.
 - 11. Virtakytkin:
 - Kytkintä tarvitaan, kun DICENTIS-järjestelmään halutaan kytkeä useampia laitteita.
 - 12. Äänenkäsittelylaite ja virtakytkin:
 - Tämä kytkin ohjaa järjestelmän ääntä, reitittää äänen järjestelmään sekä järjestelmästä pois ja välittää virtaa DICENTIS-laitteille.
 - 13. Järjestelmäverkkokaapeli:
 - Tätä kaapelia käytetään DICENTIS -laitteiden, äänenkäsittelylaitteen ja virtakytkimen ja virtakytkimien välisiin kytkentöihin.
 - 14. Keskustelulaite:
 - Osallistujalaitteet ja tulkkuslaitteet voivat saada virtaa ethernet-kaapelin (PoE) kautta. Kun virta on kytketty ethernet-kaapelin kautta, vain tähtikytkentä on mahdollinen.
 - 15. Integrus-infrapunälähetin:
 - Infrapunajakelun kautta INT-TXO:n signaalit välitetään tilassa oleviin lähettämiin.
 - 16. Osallistujasovellus:
 - Osallistujasovellus toimii Android-laitteella. Äänentoistoon tarvitaan pöytä- tai uppoasennettava osallistujalaite.
 - 17. Integrus-taskuvastaanotin:
 - Taskuvastaanottimet keräävät lähettimien lähettämät signaalit.
 - 18. Puoliuppoasennettavalla jalustalla varustettu laite:
 - Tämä laite on tarkoitettu käytettäväksi puoliuppoasennettavissa ratkaisuissa. Se tarjoaa useita toimintoja.
 - 19. Tulkkuspöytä:
 - Tarjoaa monipuoliset mahdollisuudet ammattimaiselle tulkkaukselle DICENTIS-konferenssijärjestelmässä.
Huomautus: Tulkkaukseen voi asentaa enintään kymmenen pöytää.
- Typillinen DICENTIS-konferenssijärjestelmän kamerakokoonpano koostuu seuraavista osista:

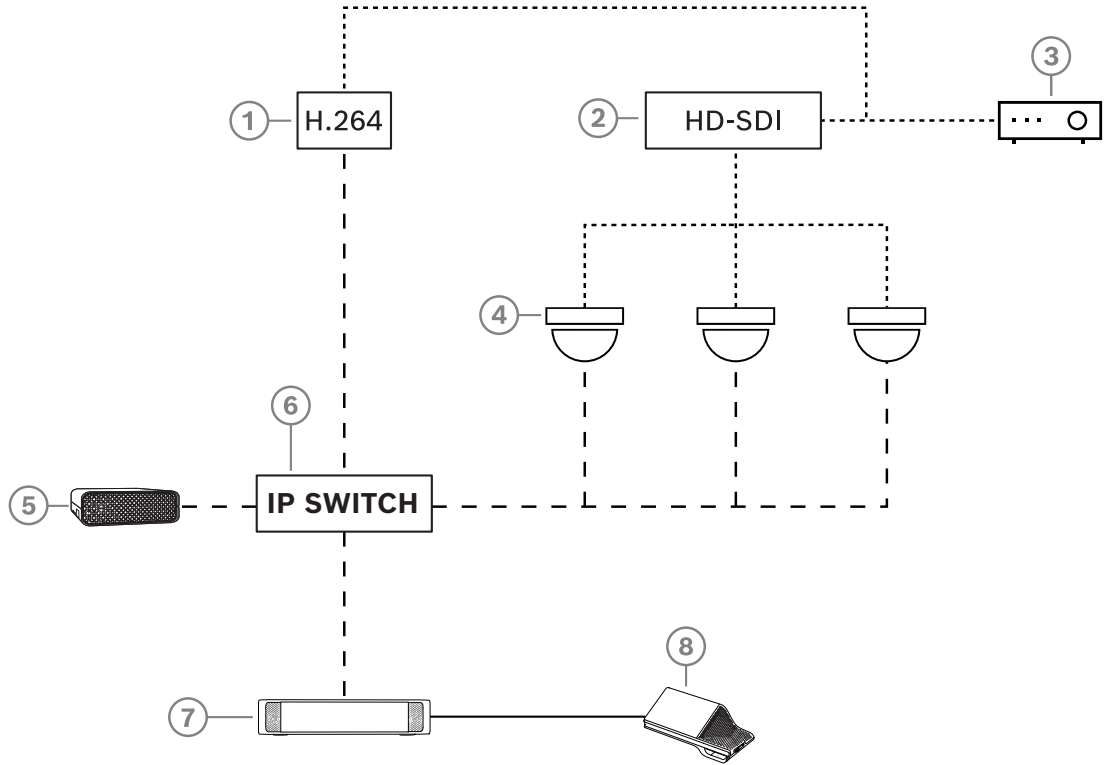

Kuva 3.2: Tyypillinen kamerakoonpano

1	H.264-lähetin, jolla HD-SDI-kuva muunnetaan H.264-muotoon, jos videokamera ei pysty toimittamaan tuettua H.264-tietovirtaa	2	HD-SDI-kytkin kameroiden HD-SDI-tietovirtojen kytkemiseksi
3	Projektori, jotta aktiivinen puhuja voidaan näyttää valkokankaalla	4	Videokamera (Onvif Profile-S -yhteensopiva kamera, Sony, Panasonic)
5	DCNM-SERVER3	6	L3 Ethernet -kytkin
7	DCNM-APS2	8	DCNM-MMD2, joka näyttää aktiivisen puhujan laitteessa
.....	HD-SDI (koaksiaalikaapeli)	-----	Ethernet TCP/IP
_____	DCNM-kaapelit		

DICENTIS-ohjelmisto

DICENTIS-konferenssijärjestelmän ohjelmistoa käytetään

- DICENTIS-konferenssijärjestelmän hallintaan ja valvontaan
- huoneessa pidettävän kokouksen hallintaan.

Kussakin kokouksessa on useita kohtia sisältävä esityslista, jonka kustakin aiheesta käydään keskustelu.

DICENTIS-ohjelmistossa on kaksi pääosaa:

1. DICENTIS-ohjelmistopalvelin
2. **Kokoussovellus.**

DICENTIS-ohjelmistopalvelin

DICENTIS-ohjelmistopalvelin on joukko Windows-palveluita. Näillä palveluilla ei ole käyttöliittymää. Ne suoritetaan taustalla, ja ne hallitsevat ja valvovat kaikkia DICENTIS-laitteita ja asiakastietokoneita, joissa kokoussovellus on käynnissä. Ohjelmistopalvelin sisältää myös lisenssinaktivoitimuodulin, jota tarvitaan DICENTIS-konferenssijärjestelmän lisenssin aktivointia sekä täydennysten lisäämistä ja palauttamista varten (täydennys koostuu yhdestä tai useammasta lisenssistä). Katso *Lisenssien lisääminen ja poistaminen*, sivu 29.

DICENTIS-kokoussovellus

DICENTIS-kokoussovellus toimii tietokoneen käyttöliittymänä, jonka avulla käyttäjä voi määrittää järjestelmän sekä valmistella ja hallita kokouksia.

Palveluja suorittava tietokone toimii järjestelmän hallintapalvelimena, eikä se edellytä DICENTIS-konferenssijärjestelmän käyttäjän toimia. Kokouksen hallinnan perustoimintoja voidaan käyttää multimedialaitteen avulla. Vaihtoehtoisesti kokousta voidaan hallita ja valvoa palvelintietokoneelta, johon on asennettu kokoussovellus. Kokoussovellus voidaan tarvittaessa asentaa myös asiakastietokoneeseen palvelintietokoneen asemesta. Tällöin palvelintietokone voidaan sen sijaan asentaa 19 tuuman telineeseen, joka sijaitsee tavallisesti palvelinhuoneessa. Kokoussovellusta voi käyttää useassa tietokoneessa yhtä aikaa.

Järjestelmän ääntä hallitaan DICENTIS-äänenkäsittelylaitteella ja virtakytkimellä (DCNM-APS tai DCNM-APS2). Ilman äänenkäsittelylaitetta ja virtakytkintä järjestelmässä ei ole ääntä.

3.1**Laitteistovaatimukset****Järjestelmävaatimukset**

Tässä osassa luetellaan järjestelmän kutakin osaa koskevat vähimmäisvaatimukset. Yleiskuvaus pakollisista ja valinnaisista osista on *Järjestelmän yleistiedot*, sivu 11.

Tietokone

Vähimmäisvaatimukset DICENTIS-järjestelmän palveluita käyttävälle tietokoneelle ovat seuraavat:

- Enintään 100 laitetta ilman tunnistusta tai osallistujien kuvia.
- Enintään 100 laitetta, joissa on tunnistus tai osallistujien kuvia
- Enintään 1500 laitetta ilman tunnistusta tai osallistujien kuvia.
- Enintään 1500 laitetta, joissa on tunnistus tai osallistujien kuvia

Palvelinohjelmistoa käyttävä tietokone (valinnainen kokoussovellus) voi olla jompikumpi seuraavista:

- Windows Server 2022 tai
- Windows Server 2019.

Kaikissa tapauksissa vähimmäisvaatimukset ovat seuraavat:

Laitteiden lukumäärä	< 100 ilman tunnistusta tai osallistujien kuvia
CPU Mark	>= 6000*
Muisti	8 Gt

Vapaa levytila	20 Gt
Ethernet-liitäntä	1 Gt
Laitteiden lukumäärä	< 100 tunnistuksen tai osallistujien kuvien kanssa
CPU Mark	>= 7000*
Muisti	16 Gt
Vapaa levytila	50 Gt
Ethernet-liitäntä	1 Gt
Laitteiden lukumäärä	≤ 1 500 ilman tunnistusta tai osallistujien kuvia
CPU Mark	>= 9000*
Muisti	16 Gt
Vapaa levytila	50 Gt
Ethernet-liitäntä	1 Gt
Laitteiden lukumäärä	≤ 1 500 tunnistuksen tai osallistujien kuvien kanssa
CPU Mark	>= 10000*
Muisti	16 Gt
Vapaa levytila	50 Gt
Ethernet-liitäntä	1 Gt

Tietokone, johon on asennettu vain kokoussovellus	
Enintään 1500 laitetta joko ilman tunnistusta ja osallistujien kuvia tai niiden kanssa	Windows 11 Huomautus: Windows 11 soveltuu vain asiakastietokoneisiin.
CPU Mark	>= 6000*
Muisti	8 Gt
Vapaa levytila	20 Gt
Ethernet-liitäntä	1 Gt

Huomautus: Suoritinteho mitataan CPU Mark -tuloksena, koska tämä antaa luotettavamman kuvan tehosta kuin pelkkä suoritinperhe:

- saatavana on monia eri suoritinmerkkejä ja -ryhmiä.
- kannettavaan tietokoneeseen tarkoitettu suoritin ei ole yhtä tehokas kuin pöytäkoneeseen tarkoitettu suoritin, vaikka molemmat voivat olla esimerkiksi i7-tyyppisiä
- saman suorittimen uudemmat versiot ovat nopeampia kuin vanhemmat versiot

Suorittimen CPU Mark -pisteiden selvittäminen.

1. Siirry osoitteeseen https://www.cpubenchmark.net/CPU_mega_page.html.
2. Syötä prosessori (esim. i7-12700) CPU:n nimi -tekstikenttään.
3. Katso CPU Mark -tulos CPU Mark -sarakkeesta (esim. i7-12700 saa pistemäärän 31114).

Vaihtoehtoisesti voit tyhjentää CPU Name -tekstiruudun, järjestää tiedot CPU Mark -sarakeen mukaan ja katsoa, mikä suoritin saa tulokseksi esimerkiksi yli 7000.

Kytkimet

Seuraavat kytkimiä koskevat vähimmäisvaatimukset ja suositukset koskevat DICENTIS-järjestelmässä käytettäviä kytkimiä:

Vaatus	Vakio	Asetukset
Gigabit Ethernet	IEEE802.3	Kytkimen latenssi on enintään 10 µs Gigabit-verkossa. Pätee sekä kupari- että kuituporteille.
Pakettien välityskyky laitteistossa porttia kohden >1,2 Mpps	–	Jos pakettikytkennästä huolehtii ohjelmisto, latenssivaihtelu voi tehdä tuloksesta sellaisen, jota ei voi hyväksyä.
Quality of Service Korkea prioriteetti	DiffServ	Varmistaa, että PTP-synkronointipaketit ja äänipaketit ohittavat valvontapaketit. OMNEO käyttää QoS-priorisointia IP-tasolla, jotta synkronointi ja ääni eivät kärsi verkon korkeasta kuormituksesta. Vaikka järjestelmä toimisi ongelmitta varsin ruuhkattomissa verkoissa (verkon kuorma < 10%), on tärkeää määrittää verkkokytkimet oikein. Käytetty QoS on Differentiated Services (DiffServ), joka on osa Type of Services -kenttää (ToS) IP-otsikkotiedoissa. Lisätietoja DiffServ -palvelusta ja IP-otsikkotiedoista löytyy Wikipediasta.

Varoitus: Myös QoS käyttää IEEE802.1p:tä, mutta se on rajoitettu tasoon 2. Koska OMNEO käyttää IP-tietoliikennemenetelmää, tämä menetelmä ei ole soveltuva. Varmista, että käytettävässä laitteistossa on käytössä DiffServ QoS!

Alla olevassa taulukossa on yleiskuva käytetyistä **DSCP-arvoista**, jotka pitää määrittää kytkimessä:

Tiedot	DSCP dec	DSCP hex	DSCP Label	TOS byte (hex)	Switch Priority -jono
PTP sync, delay req	56	0x38	CS7	0xE0	Korkein
PTP-seuranta, viivevastaus, ääni	46	0x2E	EF	0xB8	Suuri

(varattu)	8	0x08	CS1	0x20	Pieni
Ohjain	0	0x00	Paras yritys	0x00	Ei mitään

Varoitus: Tarkista huolellisesti, onko kytkimen korkeimman prioriteetin jonon nimenä #1 tai esim. #8, koska tämä vaihtelee tuotemerkin mukaan. Valitettavasti tässä ei ole yhtenevää käytäntöä eri valmistajien välillä. Väärä asetus on huonompi vaihtoehto kuin prioriteetitta käyttäminen.

Kytkimet pitää määrittää käyttämään QoS:n DiffServ (DSCP) -asetusta. Kytkimessä pitää olla 4 prioriteettijonoa DiffServ-mekanismille, jotta se toimii.

Varoitus: Älä koskaan käytä VOIP:n QoS-asetuksia!

Vaatus	Vakio	Asetukset
MAC-tila >1000	–	Jotta kytkin ei ala lähettää unicast-paketteja tilan loppumisen vuoksi.
Poista EEE käytöstä	IEEE 802.3az	Useimmat EEE:n toteutukset aiheuttavat ongelmia toteutusvirheiden vuoksi. Hyvä toteutus kyllä toimii, mutta se ei säästä energiaa, koska PTP-synkronointi estää sen. Siksi EEE <i>pitää</i> aina poistaa käytöstä.
Poista RSTP käytöstä (kun johtosilmukoita ei käytetä)		Rapid Spanning Tree Protocol (RSTP) tarvitaan, kun (johto)silmukoita luodaan redundanssin vuoksi. Kun silmukoita ei luoda, RSTP pitää <i>poistaa käytöstä</i> optimaalisen toiminnan saavuttamiseksi. Jos se on käytössä, se voi hidastaa kytkimeen tulevia yhteyksiä.
Mahdollisuus luoda VLAN-verkkoja	–	VLAN-verkon eriyttämistä suositellaan IGMP-kuuntelua parempana vaihtoehtona, koska useimmat kytkimet eivät kykene käsittelemään järjestelmässä monilähetysmuutoksia. Monilähetystietojen suodatus voi olla tarpeen joillekin laitteille. Tällaisia ovat esimerkiksi 100 Mb:n laitteet (Sony-kamerat, TVOne, AMX jne.).
IGMPv3 IGMPv2 - tutkinta laitteistotasolla		IGMPv3- tai IGMPv2-tutkinta. IGMP-tutkintaa voi käyttää kaistanleveyden käytön optimoimiseen. Tästä on hyötyä järjestelmissä, joissa on yli 10 monilähetysvirtaa, mutta sen käyttö ei ole aivan välttämätöntä. Riittävä suorituskyky suuren IGMP-kyselyvastausten määrän käsittelyyn sen mukaan, kuinka monta laitetta kytkimeen on liitetty (suoraan tai välillisesti). IGMP-tutkinnan laitteistotukea suositellaan.
Vaatimukset, kun käytössä on vikasietoinen johdotus	Vakio	Asetukset

Vaatus	Vakio	Asetukset
RSTP	IEEE802.1D-2004	RSTP on käytössä, kun halutaan luoda vikasietoisuutta lisääviä silmukoita. Kytkimen pitää tukea seuraavien parametrien muuttamista ilmoitettuihin arvoihin: <ul style="list-style-type: none"> – Hello_Time = 9 sekuntia – Forwarding_delay = 30 sekuntia – Max_age = 22 sekuntia
Vianmääritys		
Linkkitason tunnistus	IEEE 802.1AB	Verkon vianselvitykseen Network Docent -ohjelmistolla.
SNMP	SNMP	Verkon vianselvitykseen Network Docent -ohjelmistolla.

Reitittimet

Reitittimiä koskevat vähimmäisvaatimukset:

- 1 Gb:n tai tehokkaammat Ethernet-portit
- PIM-DM-protokollan tai kaksisuuntaisen PIM-protokollan tuki
- Reititysviiveen minimointi laitteiston IP-reitityksen avulla (esim. 3. tason kytkentä)
- Pakettien lähetysnopeus > 1 000 000 pakettia sekunnissa / portti (esim. 8 Mp/s 8-porttisessa reitittimessä)
- Nopea (non-blocking) taustaväylä kullekin kytkentäportille eli 2 Gb/portti (esim. 16 Gb/s 8-porttisessa reitittimessä)
- MAC-osoitetaulukko, jossa on vähintään 1 000 osoitetta jokaista suoraan kytkettyä aliverkkoa kohden.

Tabletit

Seuraavat vaatimukset koskevat tabletteja, joilla osallistujasovellusta käytetään:

Tekniset tiedot	Suosittelut
Käyttöjärjestelmä	Android 11 tai uudempi
Näytön tarkkuus (pikseliä)	vähintään 1920 x 1080 pikseliä
Proessori ¹	Snapdragon Gen 6 tai parempi (Passmark > 8000, CPU-pisteet > 4000)
Videovastaanotin ²	Laitteiston videovastaanotin H264 ja H265 (HEVEC)
Videolähetin	Laitteiston videolähetin H264/H265
Muisti	vähintään 4 Gt
Yhteydet ³	langallinen ethernet-yhteys vähintään 1 Gt/s

1 – Selvitä piirisarjan CPU Mark -pisteet osoitteesta <https://www.androidbenchmark.net/>.

2 – Videovastaanottimen suorituskyky voi vaihdella Android-laitteiden erojen mukaan. On suositeltavaa varmistaa videon toimivuus testaamalla Android-laitetta DICENTIS-konferenssijärjestelmässä.

3 – Jos laitteessa ei ole yhdysrakenteista Ethernet-porttia, DICENTIS-verkkoon yhdistäminen edellyttää ulkoista ethernet-verkon ja USB-C-liitäntän välistä sovitinta, jonka nopeus on vähintään 1 Gt/s. On suositeltavaa käyttää sovitinta, joka tukee pass through -latausta.

3.2 Verkon vaatimukset

Jos DICENTIS-konferenssijärjestelmää käytetään itsenäisenä järjestelmänä, se käyttää paikallisina osoitteina niin sanottuja dynaamisia linkkejä. Siksi palvelin- ja asiakastietokoneiden TCP/IPv4-asetuksen on oltava Hae IP-osoite automaattisesti. Tämä asetus on yleensä oletusasetus eikä vaadi tietokoneen verkkoasetusten muuttamista. Jos tarvitaan lisätoimintoja, kuten Internet-yhteyttä, osoitteissa ei voi käyttää dynaamisia linkkejä. Tällaisessa tapauksessa DICENTIS-laitteet ja tietokoneet täytyy liittää DHCP-palvelimeen ja Internet-yhteyden mahdollistavaan yhdyskäytävään. Jos DICENTIS-konferenssijärjestelmästä tulee paikallisen verkon osa, pyydä paikalliselta IT-osastolta ohjeet verkon määrittämiseen.

DHCP-palvelimen tulee täyttää RFC 4676 -standardin vaatimukset, ja sen täytyy pystyä käsittelemään 500 pyyntöä 30 sekunnissa. Useimmissa kotireitittimissä ja langattomissa tukiasemissa käytettävä kuluttajatasen DHCP-palvelin ei täytä tätä vaatimusta, vaan voi aiheuttaa ennakoimattomia ongelmia järjestelmän toimintaan.

Windows Serverin DHCP-palvelintoiminnot täyttävät nämä vaatimukset.

DICENTIS-konferenssijärjestelmän palvelu käyttää tietoliikenteessä portteja 13 ja 9710.

Varmista, ettei mikään muu sovellus DICENTIS-palvelintietokoneessa käytä näitä portteja.



Huomautus!

IGMP (Internet Group Management Protocol) pitää ottaa käyttöön DICENTIS-verkkokytkimissä, jotta osallistujasovelluksen videolaatu paranee. Voit käyttää kohdassa Mekaanikko > Boschin ehdottamat työkalut verkkokytkimien määrittämiseen olevaa piirustusta.



Huomautus!

Tämä opas ei sisällä ohjeita Ethernet-verkon määrittämiseen.

3.3 Ohjelmistovaatimukset

DICENTIS-palvelintietokoneelle on seuraavat vaatimukset:

– Windows Server 2022 (sisältäen .NET Framework 3.5 -ominaisuuden).

Tässä versiossa on oltava uusin Service Pack ja uusimmat päivitykset asennettuina.

Huomautus: aseta DICENTIS-palveluihin liittyvän verkkosovittimen verkkoprofiili yksityiseksi (ei julkiseksi), jotta ONVIF-kamerat ovat löydettävissä ja tarpeeton lokiin kirjoitus vältetään.

3.4 Lisenssivaatimukset

Ennen kuin DICENTIS-konferenssijärjestelmää voidaan käyttää, sinun on tehtävä seuraavat toimet:

1. Asenna DICENTIS-järjestelmäpalvelimen ohjelmisto palvelintietokoneeseen. Katso *DICENTIS-ohjelmiston asentaminen, sivu 28*.
 2. Aktivoi DICENTIS-ohjelmisto.
- Järjestelmään voidaan lisätä toimintoja hankkimalla lisälisenssejä. Katso *Lisenssien yleiskuvaus, sivu 20*.

3.4.1 Lisenssien yleiskuvaus

DICENTIS -järjestelmä tarjoaa osallistujapohjaisen lisensointimallin, jossa on:

Ominaisuudet	Käyttövalmis	Premium	Ultimate
Keskustelutilat			
- Avoin (automaattinen)	✓	✓	✓
- Avoin (normaali)	✓	✓	✓
- Ensisijaisuus	✓	✓	✓
- Vastaus	-	✓	✓
- Ääni	✓	✓	✓
o Mukana ääniaktivoitu mikrofonin kirjaus, jota voidaan käyttää automaattiseen kameran ohjaukseen äänitilassa	-	-	✓
- Puheajastin puheenvuoroa kohden	-	✓	✓
- Keskustelutilat voidaan asettaa esityslistan kohtia kohti	-	✓	✓
Kokoukset ja esityslistat			
Tunnistumääritys	-	✓	✓
Päätösvaltaisuuskonfiguraatio	-	✓	✓
Osallistujien kohdistus kokouksiin	-	✓	✓
Oikeuksien jakaminen osallistujille (VIP, etuoikeus, kokouksen hallinta, äänestäminen, painotettu äänestys)	-	✓	✓
Osallistujien jakaminen istumapaikoille	-	✓	✓
Esityslistan kohdat	-	✓	✓
Keskusteluasetukset esityslistan kohtia kohti	-	✓	✓
Pyyntölista esityslistan kohtia kohti	-	✓	✓
Tulkkauskokoonpano kokousta kohti	-	-	✓
Osallistujat			
Osallistujan tiedot	-	✓	✓
Käyttöliittymän kieli	-	✓	✓

Ominaisuudet	Käyttövalmis	Premium	Ultimate
Ensisijainen kuulokkeiden kieli	-	✓	✓
Äänestysäänet	-	✓	✓
Näytä osallistujan kuva	-	✓	✓
NFC:n tunnus	-	✓	✓
Käyttäjänimi	-	✓	✓
PIN-koodi	-	✓	✓
Salasana	-	✓	✓
Äänestäminen (vain äänioikeutettu osallistuja voi äänestää)			
Äänestysasetukset voidaan määrittää Ad hoc -äänestyskierrosta varten	-	✓	✓
Ad hoc -äänestyskierron voidaan järjestää. Ennen äänestyskierron aktivointia on mahdollista syöttää numero, aihe ja kuvaus	-	✓	✓
Äänestyskierroksia voidaan valmistaa etukäteen osana kokouksen valmistelua	-	-	✓
Äänestyskierroksen tulokset tallennetaan äänestystiedostoon äänestyskierroksittain kokousmuistiinpanojen kanssa	-	✓	✓
Tulkkaus, kielten jakelu ja valinta			
Tulkkaus DCNM-IDEK/DCNM-IDEKVID:sta	✓	✓	✓
Kielten jakelu INT-TXO:lle, OMN-DANTEGTW:lle, DCNM-FSL:lle (tai Danten monilähetysvirroille lisäämällä DCNM-LDANTE)	✓	✓	✓
Osallistujien kielen valinta laitteellaan osallistujalisenssien määrän perusteella	-	✓	✓
Tulkkauksen konfigurointi voidaan tehdä kokoussovelluksen kautta	-	-	✓
Ohjauksen tulkitseminen Synopticin kautta	-	-	✓
Liitäntä tulkkauksen ohjaukseen, jos muu lähde kuin DICENTIS-tulkkauspyytä toimittaa tulkkauksen (esim. RSI)	-	-	✓
Järjestelmä			
Äänenkäsittely	✓	✓	✓

Ominaisuudet	Käyttövalmis	Premium	Ultimate
Istumapaikkakonfiguraatio	✓	✓	✓
Laitteen konfigurointi 2 osallistujan käyttöön	✓	✓	✓
Määritä istumapaikalle tunnistus-, äänestys- ja kielenvalintatoiminto	-	✓	✓
Kameran ohjaus ja Hall-näyttö			
ONVIF-, Panasonic- ja Sony-kameroiden tuki	✓	✓	✓
Tuki Kramer MV6:lle ja TvOne Coriomatrix -videokytkimelle aktiivisen kaiuttimen tai yleiskuvan näyttämiseksi Hall-näytöllä	✓	✓	✓
Yleiskatsaus tai aktiivinen kaiutinnäkymä multimedialaitteessa, tulkkauspöytä videotuella ja kokoussovellus	✓	✓	✓
Näytä ensimmäinen / viimeinen puhuja	✓	✓	✓
Aktiivinen kaiutin tai yleiskuvanäyttö	✓	✓	✓
Ohjelmistovideokytkin matalan latenssin videolle salin näytöllä	-	✓	✓
Koko näytön video ja mosaiikit useilla osallistujilla	-	✓	✓
Kaiuttimen nimen peitto videossa	-	✓	✓
Useita ulostulovideosyötteitä eri tarkoituksiin (esim. 1 näytettäväksi salin näytöllä ja 1 tulkkauspöydissä)	-	✓	✓
Esityksen näyttäminen salin näytöllä, multimedialaitteella, tulkkauspöydillä ja kokoussovelluksella	-	✓	✓
Lisenssit			
	Järjestelmän rekisteröinti vaaditaan, mutta lisenssiä ei vaadita.	- DCNM-LPP-PE - DCNM-LPPP-P1Y - DCNM-LPPP-S1Y	- DCNM-LPU-PE - DCNM-LPUP-P1Y - DCNM-LPUP-S1Y
Lisenssien määrä			

Ominaisuudet	Käyttövalmis	Premium	Ultimate
Jokaiselta kokoukseen osallistuvalla osallistujalta vaaditaan osallistujalisenssi	-	✓	✓
Vain osallistujat voivat osallistua äänestykseen	-	✓	✓
Vain osallistujat voivat valita kielen osallistujalaitteessa (laitteessa, johon mikrofoni voidaan liittää)	-	✓	✓
Istumapaikoille, joissa kukaan osallistuja ei istu, esim. yleisömikrofoni, osallistujaa ei vaadita (se ei voi valita kieltä eikä osallistua äänestykseen)	✓	✓	✓
Toiminnon aktivointi			
Tämä toiminto otetaan käyttöön aktivointityökalun kautta	Järjestelmän rekisteröinnin yhteydessä	1 lisenssi per osallistuja	1 lisenssi per osallistuja

Taulukko 3.1: DICENTIS-lisenssipalvelun vertailu

	Lopetuspäivä	Ohjelmistojen ylläpito	Osallistujasovellus
Rekisteröinnin jälkeen	Ei päättymispäivämäärää	Sisältyy	Ei sisälly toimitukseen.
Ikuinen lisenssi	Ei päättymispäivämäärää	Yhden vuoden ajan aktivoinnista. Lisäämällä DCNM-LPSMA-PE-lisenssejä, kesto voidaan pidentää. Tarvitaan sama määrä DCNM-LPSMA-PE-lisenssejä kuin Perpetual-lisenssejä.	Pysyviä lisenssejä käytävissä järjestelmässä yhden sovelluksen voi liittää osaksi lisenssisuunnitelmaa. Liitettyjen sovellusten määrän lisäämiseksi tarvitaan DCNM-LPAPP-PE-lisenssit. Yhdistettyjen sovellusten määrä ei voi ylittää pysyvien lisenssien määrää.
Prepaid lisenssi	Yhden vuoden ajan aktivoinnista. Lisäämällä uusia Prepaid-lisenssejä, kesto voidaan pidentää.	Sisältyy toimitukseen prepaid-lisenssin voimassaoloaikana.	Yksi sovellus voidaan liittää sellaista osallistujaa kohden,

	Lopetuspäivä	Ohjelmistojen ylläpito	Osallistujasovellus
			jolla on voimassa oleva prepaid-lisenssi.
Tilauslisenssi	Yhden vuoden ajan aktivoinnista. Pidentetään automaattisesti. Asiakkaan on lopetettava se.	Sisältyy toimitukseen tilauslisenssin voimassaoloaikana	Yhden sovelluksen voi liittää sellaista osallistujaa kohden, jolla on voimassa oleva tilauslisenssi.

Huomaa, että järjestelmäsi ei voi toimia erityyppisten lisenssien ollessa käytössä kanssa. Järjestelmässäsi voi olla:

- vain premium-lisenssit tai
- vain Ultimate-lisenssit
- vain pysyvät lisenssit tai
- vain prepaid-lisenssit tai
- vain tilauslisenssit.

Lisenssit:

DCNM-LPP-PE Osallistujakohtainen, premium, pysyvä

DCNM-LPP-PE on osallistujakohtainen pysyvä lisenssi, jonka kanssa voidaan käyttää premium-ominaisuuspakettia. Sen ominaisuudet mahdollistavat äänestys- ja tulkkaustoiminnot ja tarjoavat useita tunnistusvaihtoehtoja.

DCNM-LPU-PE Osallistuja, ultimate, pysyvä

DCNM-LPU-PE on osallistujakohtainen pysyvä lisenssi, jonka kanssa voidaan käyttää ultimate-ominaisuuspakettia. Sen kattavat ominaisuudet mahdollistavat laajennetut äänestys- ja tulkkaustoiminnot sekä useita tunnistusvaihtoehtoja.

DCNM-LPAPP-PE – Pysyvä osallistujasovellus

DCNM-LPAPP-PE on lisenssi, jonka avulla osallistujat voivat käyttää osallistujasovellusta, joka tarjoaa enemmän multimediasisältöä ja jonka toimivuus on entistä parempi. Sen voi lisätä järjestelmiin, joissa on pysyvät lisenssit. DCNM-LPAPP-PE-lisenssien määrä määrittää, kuinka monta osallistujaa voi käyttää sovellusta. Tuettuja osallistujasovelluksia on yhteensä jopa 300.

DCNM-LPSMA-PE ohjelmiston ylläpitösopimus

Ohjelmiston ylläpitösopimukset (SMA) pidentävät ohjelmiston ylläpitoaikaa yhdellä vuodella. Sopimus sisältää lisensoidun järjestelmän ja ohjelmiston päivitykset sekä kolmannen osapuolen yhteensopivat päivitykset. Kutakin osallistujalisenssiä kohden tarvitaan yksi ohjelmiston ylläpitösopimus.

- Mahdollistaa järjestelmän parhaan mahdollisen suorituskyvyn.
- Ohjelmiston päivitys kalliiden laitehankintojen sijaan.

- Säännölliset päivitykset.

DCNM-LPPP-P1Y Osallistujakohtainen, premium pro prepaid

DCNM-LPPP-P1Y on osallistujakohtainen vuosittainen ennakkoon maksettava lisenssi, jonka kanssa voidaan käyttää premium-ominaisuuspakettia. Premium-ominaisuuspaketti mahdollistaa äänestys- ja tulkkaustoiminnot ja tarjoaa useita tunnistusvaihtoehtoja. Kokouksen hallinnasta vastaava henkilö voi valmistella ja hallita kokouksia helposti tehokkaan DICENTIS-ohjelmistopakettin avulla.

DCNM-LPUP-P1Y Osallistujakohtainen, ultimate professional prepaid

DCNM-LPUP-P1Y on osallistujakohtainen vuosittainen prepaid-lisenssisopimus, joka mahdollistaa osallistujien ultimate-ominaisuuspaketin käytön. Sen ominaisuudet mahdollistavat edistyneet äänestys- ja tulkkaustoiminnot ja tarjoavat useita tunnistusvaihtoehtoja. Kokouksen hallinnasta vastaava henkilö voi valmistella ja hallita kokouksia helposti tehokkaan DICENTIS-ohjelmistopakettin avulla.

DCNM-LPPP-S1Y Osallistujan premium pro automaattinen tilaus

DCNM-LPPP-S1Y on osallistujakohtainen pysyvä lisenssi, jonka kanssa voidaan käyttää premium-ominaisuuspakettia. Sen ominaisuudet mahdollistavat äänestys- ja tulkkaustoiminnot ja tarjoavat useita tunnistusvaihtoehtoja. Kokouksen hallinnasta vastaava henkilö voi valmistella ja hallita kokouksia helposti käyttämällä tehokasta DICENTIS-ohjelmistopakettia.

DCNM-LPUP-S1Y Osallistujakohtainen, ultimate pro -tilaus

DCNM-LPUP-S1Y on osallistujakohtainen tilauslisenssi, joka mahdollistaa osallistujien ultimate-ominaisuuspaketin käytön. Sen kattavat ominaisuudet mahdollistavat laajennetut äänestys- ja tulkkaustoiminnot sekä useita tunnistusvaihtoehtoja. Kokouksen hallinnasta vastaava henkilö voi valmistella ja hallita kokouksia helposti tehokkaan DICENTIS-ohjelmistopakettin avulla.

DCNM-LDANTE DICENTIS -lisenssi yhdelle Dante-virrälle

Tämä ohjelmistolisenssi mahdollistaa Dante-audiovirtojen lähettämisen tai vastaanottamisen. Näin on mahdollista liittää DICENTIS-konferenssijärjestelmä muihin Dante-pohjaisiin järjestelmiin, tallentaa tulkattuja kieliä tai liittää 3. osapuolen keskustelu- tai tulkkausjärjestelmiä.

- Mahdollistaa jopa 100 tulkatun kielen lähettämisen Dante-audiovirtoina
- Mahdollistaa jopa 100 tulkatun kielen vastaanottamisen Dante-audiovirtoina
- Edellyttää oman lisenssin jokaiselle virrälle

3.5

Suojaustoimenpiteet

Asentaja on vastuussa turvallisuustekijöistä, joilla estetään järjestelmän virheellinen käyttö Internetistä ja paikallisista kiinteistä tai langattomista verkoista.

Ota huomioon seuraavat suojausta parantavat kohteet:

- Vaihda järjestelmänvalvojan oletussalasana
- Estä luvaton pääsy DICENTIS-palvelintietokoneeseen
- Estä luvaton fyysinen ja looginen pääsy DICENTIS-verkon kiinteään Ethernet-yhteyteen
- Sijoita DICENTIS-verkko erilliseen VLAN-verkkoon

- Käytä palomuuria
- Asenna Windowsin uusimmat tietoturvapäivitykset
- Asenna ajan tasalla oleva virusskanneri
- Määritä PIN-koodi jokaiselle Dante™-laitteelle (katso lisätiedot osiosta *PIN-koodin määrittäminen Dante™-laitteelle, sivu 153*)

Ajasta Windows-päivitykset tapahtumaan aikana, jolloin järjestelmää ei käytetä (esim. sunnuntaina klo 1). Jos ajatat päivityksen Windowsin Tehtävienhallinnan kautta, voit myös määrittää automaattisen uudelleenkäynnistyksen tapahtumaan päivityksen jälkeen, jos uudelleenkäynnistystä tarvitaan.

3.6 Käyttöliittymän kielet

DICENTIS-konferenssijärjestelmässä voidaan valita seuraavat käyttöliittymän kielet:

	Multimedia laite	Keskustelulaite, jossa on kosketusnäyttö	Kokoussovellus / Palvelinkonsoli / Aktivointityökalu / Certificate Manager	Verkkopalvelin	Aktivointisivusto
Arabia	✓	✓	✓	✓	-
Burma	✓	✓	✓	✓	-
Katalaani	✓	✓	✓	✓	-
Kroatia	✓	✓	✓	✓	-
Tšekki	✓	✓	✓	✓	-
Saksa	✓	✓	✓	✓	✓
Suomi	✓	✓	✓	✓	✓
Espanja	✓	✓	✓	✓	✓
Viro	✓	✓	✓	✓	-
Suomi	✓	✓	✓	✓	✓
Ranska	✓	✓	✓	✓	✓
Heprea	✓	✓	✓	✓	-
Unkari	✓	✓	✓	✓	-
Indonesia	✓	✓	✓	✓	✓
Italia	✓	✓	✓	✓	✓
Japani	✓	✓	✓	✓	✓
Korea	✓	✓	✓	✓	✓
Lao	✓	✓	✓	✓	-
Latvia	✓	✓	✓	✓	-
Liettua	✓	✓	✓	✓	-
Hollanti	✓	✓	✓	✓	✓

Puola	✓	✓	✓	✓	✓
Portugali PT	✓	✓	✓	✓	✓
Portugali BR	✓	✓	✓	✓	-
Romania	✓	✓	✓	✓	-
Venäjä	✓	✓	✓	✓	✓
Serbia	✓	✓	✓	✓	-
Slovakki	✓	✓	✓	✓	-
Sloveeni	✓	✓	✓	✓	-
Thai	✓	✓	✓	✓	✓
Turkki	✓	✓	✓	✓	✓
Ukraina	✓	✓	✓	✓	-
Uzbekki	✓	✓	✓	✓	-
Vietnam	✓	✓	✓	✓	✓
Yksinkertaistettu kiina	✓	✓	✓	✓	✓
Perinteinen kiina	✓	✓	✓	✓	-

4 Ohjelmiston asennus

DICENTIS-konferenssijärjestelmä täytyy määrittää ennen käyttöä.

Järjestelmän määrittäminen suoritetaan seuraavassa järjestyksessä:

- **Verkon asennus:**
 - Tätä aihetta ei käsitellä Bosch Security Systems B.V:n toimittamissa oppaissa. Verkon asennus on määritettävä yhdessä paikallisen IT-osaston kanssa. Katso *Laitteistovaatimukset, sivu 14* ja *Verkon vaatimukset, sivu 19*.
- **Laitteiston asentaminen:**
 - Tätä aihetta ei käsitellä tässä oppaassa. Lisätietoja on DICENTIS-laitteiston asennusoppaassa. Katso tuotteisiin liittyvät tiedot osoitteesta www.boschsecurity.com.
- **Ohjelmiston asentaminen:** *DICENTIS-ohjelmiston asentaminen, sivu 28*
- **Aktivoi järjestelmä ja sovellusohjelmisto rekisteröimällä ohjelmisto:** *Lisenssien lisääminen ja poistaminen, sivu 29.*
- **Päivitä laiteohjelmisto:** *Ohjelmiston lataaminen laitteisiin, sivu 29.*
- **Järjestelmän ja sovellusohjelmiston määrittäminen:** *Kokoussovellus, sivu 37.*

4.1 DICENTIS-ohjelmiston asentaminen

Verkkoliitännän määrittäminen



Huomautus!

Varmista ennen DICENTIS-ohjelmiston asennusta, että palvelintietokoneessa on vain yksi käytössä oleva verkkoliittymä (Bluetooth lasketaan myös verkkoliittymäksi).

Lataa DICENTIS-järjestelmäpalvelimen ohjelmiston uusin versio Internetistä ja asenna se.

1. Siirry osoitteeseen <https://licensing.boschsecurity.com/software>
2. Lataa uusin ohjelmistoversio napsauttamalla **Software** (ohjelmisto) -linkkiä (pieni neliö).
Täältä voit ladata myös uusimmat julkaisutiedotteet.
3. Seuraa näyttöön tulevia ohjeita.



Huomautus!

Kun järjestelmäohjelmisto asennetaan, WinPcap-sovellus asennetaan osana Network Docent -pakettia.

Jos peruutat WinPcap-sovelluksen asennusohjelman, järjestelmäohjelmiston asennusprosessi epäonnistuu. Voit käynnistää asennuksen uudelleen ja toimia WinPcap-sovelluksen asennusohjelman ohjeiden mukaisesti.



Huomautus!

Kun olet asentanut uusimman järjestelmäpalvelimen ohjelmistoversion, lataa uusin ohjelmistoversio laitteisiin kohdan *Ohjelmiston lataaminen laitteisiin, sivu 29* mukaisesti.

4.2 Ohjelmiston lataaminen laitteisiin

- Tehtaalta toimitettavien DICENTIS-laitteiden mukana toimitetaan diagnostiikkaohjelmisto, jonka ohjelmisto on päivitettävä ennen laitteiden käyttöä.
- Kaikki DICENTIS-laitteet on päivitettävä järjestelmän palvelinohjelmiston päivittämisen jälkeen.

Toimi seuraavasti:

1. Varmista, että kaikki laitteet on kytketty oikein verkkoon ja ne ovat käynnissä.
2. Napsauta **DICENTIS-palvelinkonsolia** Windowsin tehtäväpalkissa hiiren kakkospainikkeella.
3. Valitse **Päivitä laitteet**.

Käytä tätä menettelyä muiden laitteisto-osien, kuten DCNM-APS2:n, päivittämiseen tarpeen mukaan.



Huomautus!

Sulje FWUT laitteiden päivittämisen jälkeen. Jos näin ei tehdä, muut sovellukset saattavat toimia väärin.



Huomautus!

Laitteiden päivityksiä ei ole suositeltavaa aloittaa samanaikaisesti, koska DCNM-APS nolaa itsensä latauksen aikana. Tällöin laitteen virta katkaistaan, minkä vuoksi laiteohjelmiston päivitys epäonnistuu.



Huomautus!

ARNI-liitäntää käyttävissä DICENTIS-järjestelmissä palveluiden uudelleenkäynnistys palvelinkonsolin kautta voi kestää 3 minuuttia. Jos haluat käynnistää palvelut uudelleen, pysäytä palvelut palvelinkonsolista, odota 30 sekuntia ja käynnistä palvelut sitten palvelinkonsolista.

4.3 Lisenssien lisääminen ja poistaminen

Aktivointityökalua käytetään

- DICENTIS-järjestelmän aktivoimiseen
- järjestelmän synkronointiin aktivointisivuston kanssa
- vastaustiedostojen käsittelyyn.



Huomautus!

Jos aktivoit järjestelmäsi versiota 4.40 vanhemmassa versiossa, voit jatkaa ennen versiota 4.40 olemassa olleen aktivointityökalun käyttöä. Voit myös päivittää aktivointityökalun uusimpaan versioon.

Jos sinulla on...	Aktivointimenetelmä
Ohjelmistoversio, joka on vanhempi kuin 4.40, ja haluat jatkaa olemassa olevan aktivointityökalun käyttöä	Katso ohjeet luvusta <i>DICENTIS-konferenssijärjestelmä, jonka versio on vanhempi kuin 4.40, sivu 144.</i>

Jos sinulla on...	Aktivointimenetelmä
Ohjelmistoversio, joka on vanhempi kuin 4.40, ja haluat päivittää uuteen aktivointityökaluun	Avaa DICENTIS-aktivointityökalu painamalla Päivitä-painiketta ja käytä uutta aktivointityökalua.
Järjestelmän rekisteröimätön ohjelmistoversio 4.40	Käytä uutta DICENTIS-aktivointityökalua.

HUOMAUTUS: Lisenssipäivityksen jälkeen kaikkia toimintoja, kuten lisenssien lisäämistä tai palauttamista, hallitaan aktivointisivustolla. Synkronoi aktivointityökalu aktivointisivuston kanssa painamalla **Päivitä**-painiketta (online) tai lataamalla lisenssi aktivointisivustolta ja käsittelemällä se aktivointityökalussa (offline).

DICENTIS-järjestelmäohjelmisto on rekisteröitävä, ennen kuin järjestelmää voidaan käyttää.

4.3.1

Aktivointityökalun kuvaus

- **Lisenssit ja niiden määrä** -ikkuna: Tässä ikkunassa näkyvät kunkin lisenssin **määrä, tilausnumero, kuvaus, aktivointipäivä** ja **vanhentumispäivä**.
- Huomautus:** Näytössä näkyvä lisenssin aktivointipäivä on päivää ennen varsinaista aktivointipäivää. **Vanhenee** kentässä näkyvä päivämäärä on oikea.
- **Ohjelmiston ylläpitösopimus** -alapalkki: Tässä näkyy ohjelmiston ylläpitösopimuksen päättymispäivämäärä. Kun ohjelmiston ylläpitösopimus on päättynyt, päivämäärä muuttuu punaiseksi ja ikkunan alareunassa näkyy punainen teksti **Järjestelmä ei ole toiminnassa! Uusi ohjelmiston ylläpitösopimus vaaditaan**.
 - **Remote participating -varmenne:** Tämä varmenne todentaa DICENTIS-palvelimen pilvipalvelujen kanssa mahdollistaakseen DICENTIS-hybridipalvelut sekä synkronoinnin järjestelmän aktivointisivuston kanssa DICENTIS-palvelimen lisenssiä varten. Se aktivoituu automaattisesti, kun järjestelmässä on Internet-yhteys. Jos järjestelmä on offline-tilassa liian kauan, varmenne vanhenee ja sinun on jatkettava sitä napsauttamalla **Päivitä**-painiketta ja lisäämällä tunnistetietosi järjestelmän aktivointisivustoon.
 - **Laitetunnus:** Näyttää järjestelmän tunnuksen.
 - **Rekisteröi järjestelmä:** Käytä tätä painiketta järjestelmän rekisteröimiseen.
 - **Lisenssien hallinta:** Painamalla tätä painiketta voit hallita rekisteröidyn järjestelmän lisenssejä. Järjestelmän aktivointisivusto avautuu. Kirjaudu sisään tunnuksillasi päästäksesi **Laitteiden hallinta** -sivulle.
 - **Päivitä:** Tällä painikkeella voit synkronoida aktivointityökalun aktivointisivuston kanssa (online-tila).
 - **Käsittele lisenssitiedosto:** Käytä tätä painiketta käsitelläksesi aktivointisivustolta hakemasi lisenssitiedoston (offline-tila).

Kun olet napsauttanut **Virkistä** tai **Käsittele vastaustiedosto** -painikkeita, vanhentuneet lisenssit katoavat **Aktivointityökalusta**. Vanhentuneet lisenssit jäävät näkyviin **Järjestelmän aktivointisivustolla**.

4.3.2

Järjestelmän alkurekisteröinti

Rekisteröi järjestelmä ennen ensimmäistä käyttöä seuraavasti.

Varmista ennen aloittamista, että sinulla on

- Internet-yhteensopiva PC.
- USB-tikku (offline-aktivointia varten).



Huomautus!

Seuraavien vaiheiden suorittamiseksi käyttäjätillä on oltava teknikon oikeudet. Järjestelmänvalvoja voi myöntää nämä oikeudet.

Järjestelmän rekisteröinti

Kun avaat DICENTIS-aktivointityökalun ensimmäisen kerran, voit napsauttaa **Rekisteröi järjestelmä** -painiketta. Kun rekisteröit ensimmäisen kerran, **Rekisteröi järjestelmä** -painike muuttuu **Hallitse lisenssejä** -painikkeeksi.

Lisätietoja Käyttövalmis-lisenssivaihtoehdon käytettävissä olevista ominaisuuksista on kohdassa *Lisenssien yleiskuvaus, sivu 20*.

Järjestelmäsi on mahdollista rekisteröidä sekä online- että offline-menetelmillä.

Voit rekisteröidä järjestelmäsi online-menetelmällä:

1. Napsauta hiiren kakkospainikkeella **DICENTIS-palvelinkonsolia** Windowsin tehtäväpalkissa ja valitse sitten **Aktivoi lisenssit**.
2. Napsauta **Rekisteröi järjestelmä** -painiketta.
3. Syötä pakolliset tiedot.
4. Valitse **Online**-välilehti.
5. Anna käyttäjän **Sähköposti** ja **Salasana**.
6. Napsauta **Rekisteröi järjestelmä**.
Edistymisviestipaneeli näyttää tilaviestejä rekisteröintiprosessin aikana. Järjestelmän rekisteröinti on valmis.

Voit rekisteröidä järjestelmäsi offline-menetelmällä:

1. Napsauta palvelintietokoneessa hiiren kakkospainikkeella **DICENTIS-palvelinkonsolia** Windowsin tehtäväpalkissa ja valitse sitten **Aktivoi lisenssit**.
2. Napsauta **Rekisteröi järjestelmä** -painiketta.
3. Syötä pakolliset tiedot.
4. Valitse **Offline**-välilehti.
5. Napsauta **Luo pyyntö** -painiketta. Järjestelmä luo pyyntötiedoston.
6. Tallenna juuri luotu **Pyyntötiedosto** USB-tikulle.
7. Jos tietokoneessa on Internet-yhteys, avaa <https://licensing.boschsecurity.com>:
8. Kirjautu sisään aktivointisivustolle käyttämällä käyttäjätunnustasi ja salasanaasi (teknikon oikeuksilla).
9. Valitse **Lisenssin hallinta** -välilehti.
10. Lataa **Pyyntötiedosto** USB-tikulta.
11. Napsauta **Prosessi**-painiketta:
12. Kun **Pyyntötiedosto** on käsitelty, saat viestin, joka vahvistaa käsittelyn onnistuneen. Napsauta **Tallenna tiedostoon** -painiketta **vastaustiedoston** tallentamiseksi.
13. Käynnistä palvelintietokoneessa uudelleen **Aktivointityökalu**.
14. Napsauta **Rekisteröi järjestelmä** -painiketta.
15. Napsauta **Offline**-välilehteä.
16. Napsauta **Käsittele lisenssitiedosto** -painiketta. Prosessitiedostoikkuna tulee näkyviin.
17. Lataa **Vastaustiedosto** ja napsauta **Käsittele**-painiketta.
Järjestelmän rekisteröinti on valmis.

**Huomautus!**

Kun olet rekisteröinyt järjestelmän, voit hallita lisenssejä napsauttamalla **Hallitse lisenssejä** -painiketta DICENTIS-aktivointityökalussa.

4.3.3**Lisenssien lisääminen/palauttaminen****Huomautus!**

Järjestelmän aktivointisivusto hallitsee kaikkia lisenssien muutoksia. Siirry **Laitteiden hallinta** -välilehdelle Järjestelmän aktivointi -sivustolla, jos haluat lisätä ja poistaa lisenssejä tai ladata vastaustiedostoja. Katso *Laitteiden hallinta*, sivu 129.

4.4 Palvelinkonsoli

DICENTIS-palvelinkonsolin kuvake näkyy DICENTIS-palvelintietokoneen ilmaisinalueella eli tehtäväpalkin oikeassa reunassa kellonajan vieressä.

Kun olet lisännyt, päivittänyt tai palauttanut lisenssin, saat palvelinkonsoliin ilmoituksen, jossa sinua pyydetään käynnistämään palvelut uudelleen.

Napsauttamalla **DICENTIS-palvelinkonsolia** hiiren kakkospainikkeella voit **käynnistää, uudelleenkäynnistää tai pysäyttää palvelut.**

- Näillä asetuksilla voit käynnistää, uudelleenkäynnistää tai pysäyttää palvelut manuaalisesti.

päivittää laitteet.

- Päivitä laitteisiin palveluiden uusin tuettu versio laiteohjelmiston päivitystyökalulla (katso lisätietoja kohdasta *Ohjelmiston lataaminen laitteisiin, sivu 29*).

Hallitse tietokantaa.

- Käytä tätä vaihtoehtoa hallitaksesi tietokantaa helposti. Seuraavat toiminnot ovat käytettävissä:
 - Luo nykyisen tietokannan varmuuskopio.
 - Tuo tietokanta ja päivitä se nykyiseen versioon.
 - Luo tyhjä tietokanta. Käytä tätä, kun haluat aloittaa puhtaalla määrityksellä.
 - Tuo tietokanta, mutta älä päivitä sitä. Käytä tätä, kun haluat päivittää aiempaan DICENTIS-versioon.
 - Poista tietokanta. Käytä tätä, kun haluat päivittää aiempaan DICENTIS-versioon ja aloittaa puhtaalla tietokannalla.
- **Tiedoston sijainti** -kenttää käytetään varmuuskopiointi- tai tuontisijainnin valitsemiseen.
- Alla olevassa **Hallitse tietokantaa** -ikkunassa näet valitun toiminnon edistymisen. Ikkuna sulkeutuu, kun toiminto on suoritettu onnistuneesti tai peruutettu.



Huomautus!

DICENTIS-palvelut pysähtyvät automaattisesti, kun käynnistät toiminnon. Ne myös käynnistyvät uudelleen automaattisesti, kun toiminto on valmistunut, lukuun ottamatta seuraavia toimintoja:

- Tuo tietokanta, mutta älä päivitä sitä. Käytä tätä, kun haluat päivittää aiempaan DICENTIS-versioon.
- Poista tietokanta. Käytä tätä, kun haluat päivittää aiempaan DICENTIS-versioon.



Huomautus!



On mahdollista tuoda tai päivittää tietokanta, joka on luotu aiemmalla DICENTIS-versiolla. Uudemmallalla DICENTIS-versiolla luotua tietokantaa ei kuitenkaan voida tuoda.

aktivoida lisenssit.

- Aktivoi lisenssit napsauttamalla tätä (katso lisätiedot kohdasta *Järjestelmän alkuaktivointi, sivu 145*).

käynnistää aktivointityökalun.

- Jos lisäät tai poistat lisenssejä, katso luku *Lisenssien lisääminen ja poistaminen, sivu 29*. Näkyviin tulee kuvake, joka ilmaisee DICENTIS-palvelimen tilan:

Tila	Seloste
	Käynnissä. Palvelut käynnistetään automaattisesti, jos järjestelmä rekisteröidään (tarkistus 20 minuutin välein) ja jos järjestelmä voi muodostaa yhteyden tietokantaan (tarkistus 60 minuutin välein). Huomautus: Palvelujen käynnistämiseksi tarvitaan verkkosovitin, jossa on kelvollinen IP-osoite.
	Pysäytetty. Järjestelmä tarkistaa 20/60 minuutin välein, täytyvätkö ehdot. Palvelut pysäytetään tai käynnistetään uudelleen tilan mukaan. Jos palvelut pysäytetään manuaalisesti, automaattinen tarkistus lopetetaan. Jos järjestelmälisenssiä laajennetaan tai supistetaan, palvelut pitää käynnistää uudelleen, jotta ne päivittyvät vastaamaan uutta tilaa.
	Varoitus. Tämä kuvake näkyy esimerkiksi silloin, jos lisenssiä ei ole aktivoitu.

Palvelinkonsolin kuvakkeen määrittäminen näkymään aina

Oletusasetuksen mukaan palvelukonsolin kuvake näkyy vain tapahtuman yhteydessä. Voit määrittää kuvakkeen näkymään aina seuraavasti:

- Valitse **Ilmaisinalueen kuvakkeet** -ikkuna:
 - Windows Server 2012 R2 ja Windows Server 2016
Siirry käynnistysnäyttöön ja kirjoita "ilmainen". Suodata tulokset **asetusten** mukaan ja valitse sitten **Ilmaisinalueen kuvakkeet**.
- Selaa **DICENTIS-palvelinkonsoliin** vierityspalkilla.
- Valitse **Näytä kuvake ja ilmoitukset**.
- Valitse **OK**. Palvelinkonsolin kuvake näkyy nyt aina.

4.5

RSTP-protokollan tuki

DICENTIS-järjestelmä tukee vikasietoista kaapelointia, kun RSTP (Rapid Spanning Tree Protocol) -protokolla on käytössä. RSTP on oletusasetuksen mukaan poissa käytöstä, jotta voidaan estää verkkohäiriöt järjestelmässä, joka ei tue tai salli RSTP-protokollaa.

Voit ottaa kaapeliredundanssin käyttöön seuraavasti:

- Kytke virta järjestelmään, jossa ei ole kaapeliredundanssia.
- Määritä RSTP **kaikkiin** kolmannen osapuolen kytkimiin verkossa.

Huomautus!

Käytä vain sellaisia kolmannen osapuolen kytkimiä, joissa on RSTP-tuki ja jotka ovat IEEE802.1D-20 04 -yhteensopivia.

Kytkimen pitää tukea seuraavien parametrien muuttamista ilmoitettuihin arvoihin:

- Hello_Time = 9 sekuntia
- Forwarding_delay = 30 sekuntia
- Max_age = 22 sekuntia



- Ota RSTP-protokolla käyttöön DICENTIS-palvelimessa:
 - Luo järjestelmän ympäristömuuttuja nimeltä DCNM_RSTP_ENABLED ja aseta sen arvoksi 1, jos RSTP on käytössä, tai 0, jos RSTP ei ole käytössä.
 - Ympäristömuuttujan voi luoda seuraavasti: Resurssienhallinta > Tämä tietokone, napsauta hiiren kakkospainikkeella ja valitse Ominaisuudet > Järjestelmän lisäasetukset > Lisäasetukset > Ympäristömuuttujat > Järjestelmämuuttujat.

- Käynnistä DICENTIS-palvelin uudelleen.
- 4. Odota, kunnes järjestelmä on käynnistynyt täysin.
- 5. Käynnistä kaikki DICENTIS-keskuslaitteet ja kaikki DICENTIS-keskustelu- ja -tulkkuslaitteet uudelleen. Kolmannen osapuolen kytkimiä ei tarvitse käynnistää uudelleen.
- 6. Odota, kunnes järjestelmä on käynnistynyt täysin. Voit sitten liittää laitteet vikasietoisilla kaapeleilla (silmukat voidaan sulkea).

4.6 Varmenteiden luominen verkkopohjaisille asiakkaille

Certificate Manager -sovelluksen avulla voit luoda ja hallita varmenteita käyttäksesi synoptista ohjausta verkkopohjaisissa asiakaslaitteissa ilman suojausvaroituksia.

Aloita varmenteiden luonti ja hallinta avaamalla Certificate Manager aloitusvalikosta ja täyttämällä vaaditut tiedot **Manage certificates (varmenteiden hallinta)** -näytössä.



Huomautus!

Käyttäjällä on oltava Windowsin järjestelmänvalvojan oikeudet varmenteiden luontia ja hallintaa varten.

Päävarmenne

Jos sinulla on jo päävarmenne, valitse kansiokuvake ja etsi aiemmin luotu varmennetiedosto. Kirjoita sitten salasana **Root certificate password (päävarmenteen salasana)** -kenttään.



Huomautus!

Kun käytät aiemmin luotua päävarmennetta, sen .pfx- ja .crt-tiedostojen on oltava samassa kansiossa. Tiedostojen nimet ovat: <nimi>-private.pfx ja <nimi>.crt.

Jos sinulla ei vielä ole päävarmennetta, luo uusi päävarmenne painamalla **Create (luo)** -painiketta.

Päävarmenteen luominen

- **Root certificate (päävarmenne)**: anna nimi uudelle päävarmenteelle.
- **Path (polku)**: valitse uuden päävarmenteen tallennuskansio.
- **Root certificate password (päävarmenteen salasana)**: anna vahva salasana uudelle päävarmenteelle.

Napsauta **Create root certificate (luo päävarmenne)** palataksesi takaisin **Manage certificates (varmenteiden hallinta)** -näyttöön, niin päävarmenteen tiedot täytetään automaattisesti.

Palvelinvarmenne

- **Server certificate (palvelinvarmenne)**: anna nimi uudelle palvelinvarmenteelle.
- **Path (polku)**: valitse uuden palvelinvarmenteen tallennuskansio.
- **Server certificate password (palvelinvarmenteen salasana)**: anna vahva salasana uudelle palvelinvarmenteelle.

- **DNS names (DNS-nimet):** kirjoita DICENTIS-palvelimen kaikki DNS-nimet.
- **IP addresses (IP-osoitteet):** kirjoita DICENTIS-palvelimen kaikki IP-osoitteet.

**Huomautus!**

Uusi palvelinvarmenne on luotava palvelimen isäntänimen tai IP-osoitteen vaihtuessa. Voit käyttää samaa päävarmennettä, jotta työasemiin ei tarvitse asentaa uutta päävarmennettä.

Valitse **Create and install (luo ja asenna)** luodaksesi ja asentaaksesi uuden palvelinvarmenteen sekä tuodaksesi päävarmenteen ladattavaksi ja asennettavaksi synoptisen järjestelmän selaimeen.

Luo palvelinvarmenne valitsemalla **Create (luo)**. Voit asentaa sen myöhemmin.

Vihje: Jos sinulla on useita DICENTIS-palvelimia, joihin asiakaslaitteiden on muodostettava yhteys, luo päävarmenne yhteen palvelimeen ja luo sen avulla palvelinvarmenne muihin palvelimiin. Näin asiakaslaitteisiin on asennettava vain yksi päävarmenne, jolla voidaan käyttää kaikkia DICENTIS-palvelimia.

Lisätietoja on kohdassa *Varmenteiden luominen komentorivityökalulla*, sivu 155.

4.7

Osallistujasovelluksen asentaminen

Osallistujasovellus on kielellisesti alueellinen sovellus, joka toimii tavallisilla Android-tableteilla ja toimii keskustelulaitteiden jatkeena tarjoamalla osallistujille enemmän multimediasisältöä ja parannettua toimivuutta. Tabletit on liitettävä DICENTIS-verkkoon, jotta sovelluksen voi asentaa ja suorittaa. Käytä langallista verkkoyhteyttä parhaan mahdollisen toimivuuden saavuttamiseksi.

Asenna sovellus tablet-laitteeseen seuraavasti:

1. Kirjautu sisään DICENTIS-verkkopalvelimelle.
2. Napsauta **Participant App Setup** -välilehteä.
3. Noudata **Sovelluksen asennusopas** -sivun ohjeita.

Voit ladata asennuspaketin skannaamalla QR-koodin tai napsauttamalla linkkiä.

Kun tabletti on yhdistetty palvelinverkkoon ja asennus on valmis, sovellus tunnistaa automaattisesti palvelimen ja muodostaa yhteyden DICENTIS-palveluihin. Kun sovellus ei saa yhteyttä palvelimeen, varmista, että DICENTIS-palvelut ovat toiminnassa ja tabletti on yhdistetty samaan verkkoon kuin DICENTIS-palvelin.

**Huomautus!**

Varmista yhteyden turvallisuuden vuoksi, ettei DICENTIS-verkon sisällä ole käynnissä luvattomia laitteiden tunnistuspalveluita.

Ennen kuin tablettia voi käyttää kokouksessa, se on rekisteröitävä ja määritettävä kokoussovelluksessa. Lisätietoja on kohdassa *Osallistujasovellus*, sivu 77.

5 Kokoussovellus

Kokoussovellus koostuu neljästä pääosasta (käytettävissä vain, jos järjestelmässä on oikea lisenssi):

1. *Hallinta, sivu 43*: kokousten hallinta.
2. *DICENTIS-verkkopalvelin, sivu 94*: synoptisen mikrofonien hallinnan määrittäminen ja hallinta.
3. *Valmistelu, sivu 48*: kokouksen valmistelu.
4. *Määrittäminen, sivu 65*: DICENTIS-järjestelmän määrittäminen.

Kokoussovelluksen käynnistäminen

1. Valitse **Windowsin Käynnistä-valikosta Kaikki ohjelmat > Bosch > DICENTIS > Kokoussovellus**. Sisäänkirjautumisnäyttö avautuu.
2. Kirjaudu sovellukseen kirjoittamalla **käyttäjätunnus** ja **salasana**.
Voit myös valita sovellukselle haluamasi **kielen**.

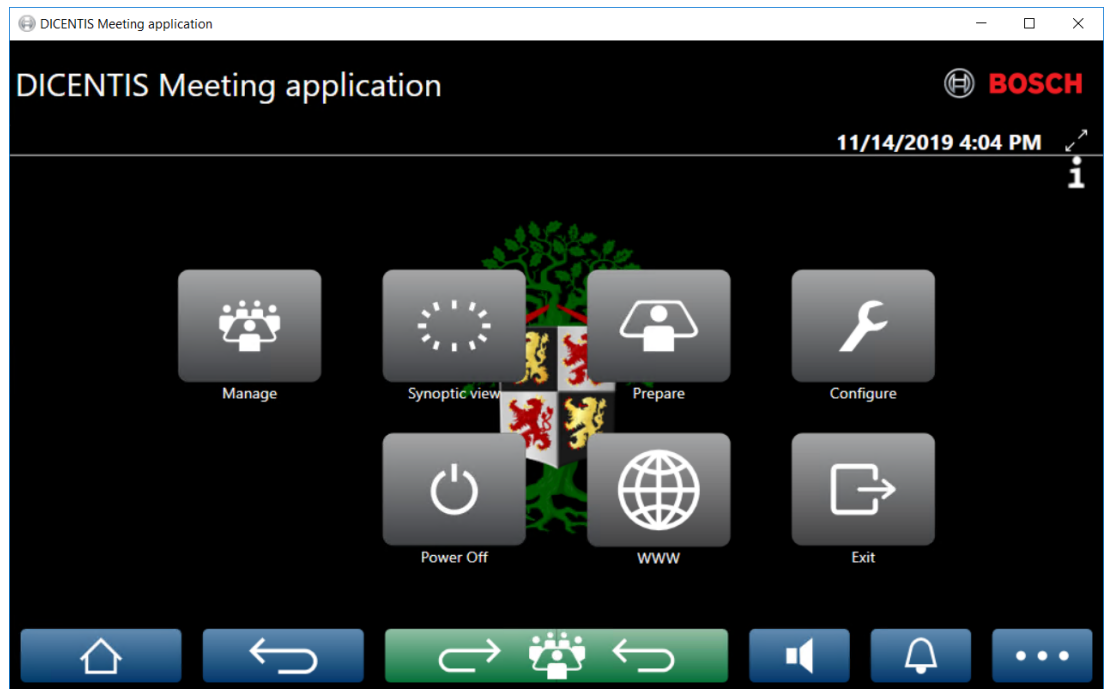

Kuva 5.1: Kokoussovelluksen päänäyttö (sisältää kaikki kuvakkeet)

Kokoussovelluksen siirtäminen ja koon muuttaminen

Kokoussovelluksen ikkuna voidaan avata täyskuvanäyttönä tai ikkunoituna - ja -kuvakkeilla näytön oikeasta yläkulmasta päivämäärän ja kellonajan vierestä.

Voit siirtää ikkunaa napsauttamalla ja pitämällä kiinni sovellusikkunan otsikkopalkista. Voit myös muuttaa ikkunan kokoa vetämällä sitä reunasta tai kulmasta.

Ikkunan koko ja sijainti tallentuvat sovelluksesta poistuttaessa.

Automaattinen sisäänkirjautuminen kokoussovellukseen

Oletusasetuksen mukaan DICENTIS-kokoussovellus kirjaa käyttäjän automaattisesti sisään, kun Windows-sisäänkirjautumistunnus on sama kuin DICENTIS-järjestelmän käyttäjätunnus. Tällöin käyttäjän valtuutusta käytetään myös DICENTIS-kokoussovelluksessa.

**Huomautus!**

Oletuksena **käyttäjätunnus** on **admin** ja **salasana** on tyhjä. **Oletuskielenä** on käyttöjärjestelmän kieli. Jos oletuskieltä ei ole käytettävissä, järjestelmä valitsee kieleksi automaattisesti englannin.

On suositeltavaa vaihtaa oletussalasanan tilalle uusi salasana turvallisuussyistä.

Kokoussovelluksen automaattisen sisäänkirjautumisen käytöstäpoisto tai käyttöönotto

Automaattisen sisäänkirjautumistoiminnon voi poistaa käytöstä tai ottaa käyttöön seuraavasti:

1. Valitse Windowsin Resurssienhallinnassa **C:\Programs (x86)\Bosch\DICENTIS**.
2. Avaa **Bosch.Dcnm.UserInterfaces.MeetingManager.exe.config**.
 - Poista automaattinen sisäänkirjautuminen käytöstä muuttamalla avaimen arvo **true** arvoksi **false**
`<add key="ENABLE_AUTOMATIC_WINDOWS_AUTHENTICATION_TO_LOGIN" value="false"/>`
 - Ota automaattinen sisäänkirjautuminen käyttöön muuttamalla avaimen arvo **false** arvoksi **true**.
`<add key="ENABLE_AUTOMATIC_WINDOWS_AUTHENTICATION_TO_LOGIN" value="true"/>`

Todennus Windows Server -järjestelmän kautta

Käyttäjä- ja salasana tiedot voi synkronoida yritysverkon ja DICENTIS-konferenssijärjestelmän välillä. Organisaatioon kuuluvat käyttäjät sekä heidän käyttäjänimensä ja salasanansa on usein jo rekisteröity Microsoft-järjestelmään. Tämän vaihtoehdon ollessa käytössä käyttäjät voivat kirjautua keskustelulaitteeseen samalla käyttäjänimellä ja salasanalla, jota he käyttävät Windows-todennuksessa. Käyttäjänimi ja salasana todennetaan heidän tietokoneissaan yritysverkossa.

Todennuspalvelin on yleensä osa yritysverkkoa. IT-osasto haluaa eristää DICENTIS-järjestelmän yritysverkosta, koska monilähetysliikenteen (äänen) ei haluta vaikuttavan yritysverkon toimintaan. DICENTIS-järjestelmällä on oltava pääsy yritysverkkoon niin, ettei se kuitenkaan ole osa yritysverkkoa. Tämä voidaan ratkaista seuraavasti:

- Luo eri VLAN-verkkoon erillinen aliverkko, johon voit tehdä DICENTIS-järjestelmän verkkoasennuksen.
- Yhdistä DICENTIS-aliverkko ja yrityksen aliverkko reitittämällä.

Huomautus: Älä käytä toista verkkosovittinta DICENTIS-palvelimelle luomaan ratkaisun, jossa DICENTIS-palvelin toimii askelmana DICENTIS-järjestelmän ja yritysverkon välillä.

- Testaa toiminta avaamalla yhteys tiedostopalvelimen jakoon käyttäen tietokonetta, joka kuuluu yrityksen toimialueeseen. Katso kaavio alta.

Kokoussovellus koostuu neljästä pääosasta (käytettävissä vain, jos järjestelmässä on oikea lisenssi):

1. *Hallinta, sivu 43:* kokousten hallinta.
2. *DICENTIS-verkkopalvelin, sivu 94:* synoptisen mikrofonien hallinnan määrittäminen ja hallinta.
3. *Valmistelu, sivu 48:* kokouksen valmistelu.
4. *Määrittäminen, sivu 65:* DICENTIS-järjestelmän määrittäminen.

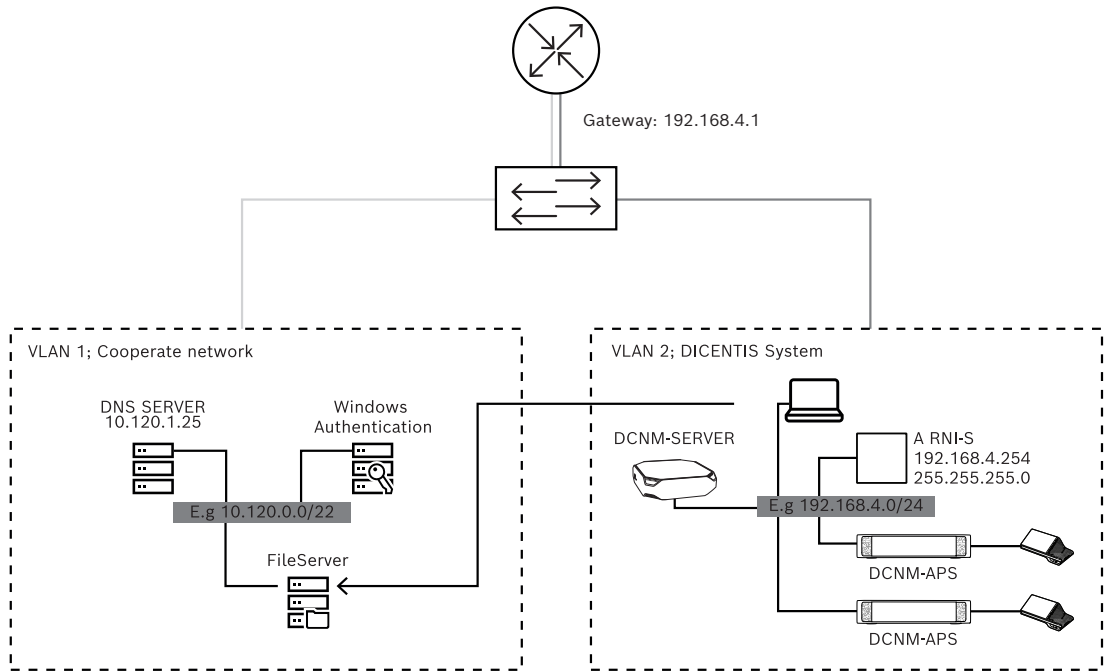

Kuva 5.2: Järjestelmäkaavio

Jos DICENTIS-konferenssijärjestelmään kuuluu yli 450 solmua, ARNI tarvitaan. ARNI-järjestelmän määrittys:

- Määritä ARNI:ssa oikea yhdyskäytävän osoite, jotta reititys yritysverkkoon toimii.
- Käytä ARNI:a DICENTIS-aliverkon DHCP-palvelimena.
- Määritä ”DNS Parent” -osoite, ei DNS-palvelimen osoite yritysverkossa.

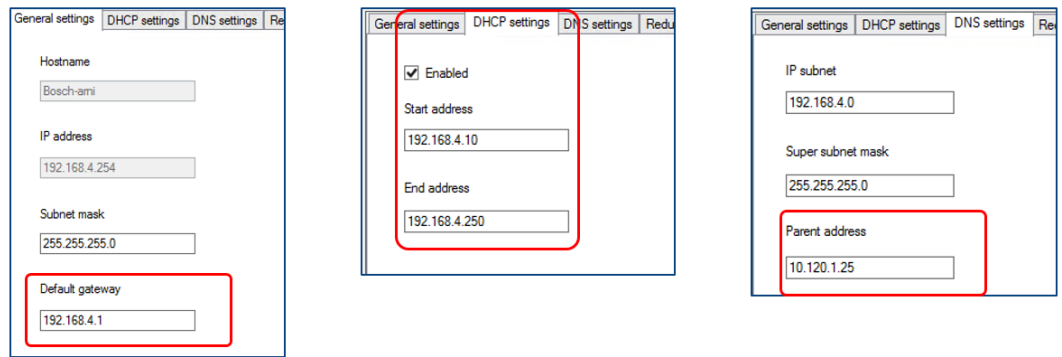

Kuva 5.3: ARNI-järjestelmän määrittys

Windows Server -todennuksen mahdollistaminen:

1. Varmista, että kaikki multimedialaitteita keskusjärjestelmässä käyttävät henkilöt on rekisteröity (mm. etunimi, sukunimi, käyttäjänimi ja salasana), jos keskusjärjestelmä käyttää Windowsin todennuspalvelinta. Näillä käyttäjillä käyttäjänimen pitää olla sama kuin Windowsin todennusjärjestelmään määritetty käyttäjänimi.
2. Määritä käyttäjäryhmä ”Osallistujaryhmä” käyttämään Windows Server -todennusta:
 - Avaa kokoussovelluksessa **Määrittely**.
 - Siirry kohtaan **Käyttäjärühmät**.
 - Valitse **Osallistujaryhmä**.
 - Merkitse **Windows-todennus**.

Katso myös kohta *Käyttäjärühmät*, sivu 65.

Huomautus: Windows-todennusta käytetään käyttäjärühmän mukaan. Organisaation ulkopuolisia käyttäjryhmiä (kuten Huoltoteknikot) ei yleensä tallenneta asiakkaan todennusjärjestelmään. Tällaisten ryhmien kohdalla älä käytä **Windows-todennusta**. Tämä tarkoittaa, että heidän kohdalla salasanat tallennetaan kokoussovellukseen.

5.1 Käyttöoikeudet ja kokousoikeudet





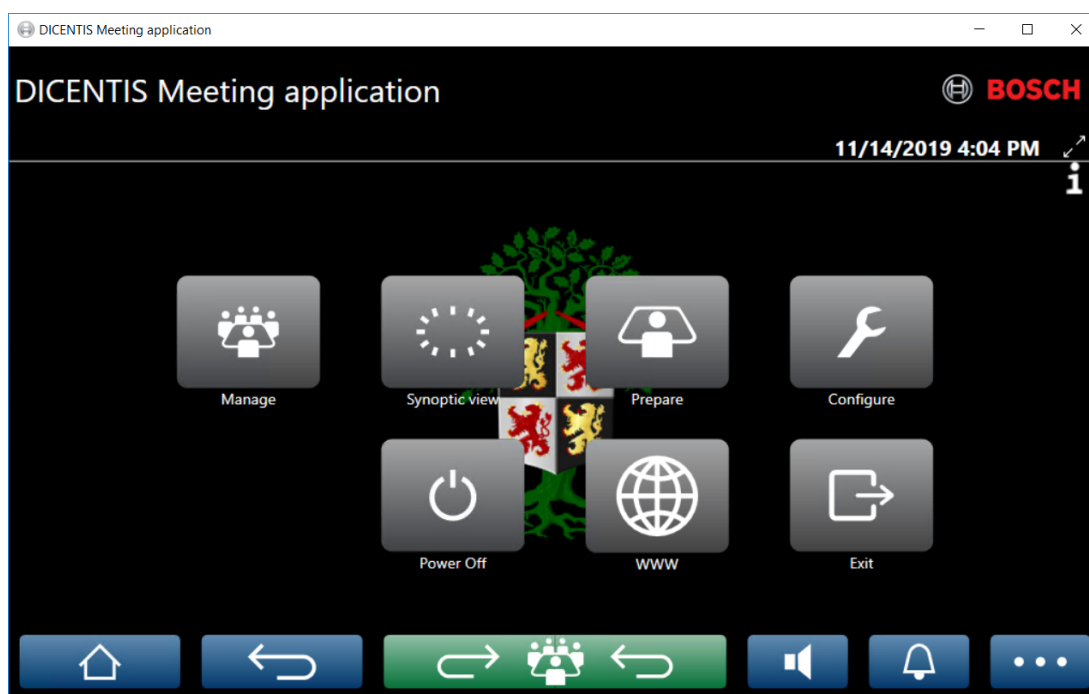

Toimintojen käyttämiseen tarvitaan erilaisia oikeuksia. DICENTIS-järjestelmässä on kaksi eri oikeustyyppiä:

1. **Käyttöoikeudet**
 - Käyttöoikeudet määritetään kohdassa *Käyttäjryhmät, sivu 65*.
2. **Kokousoikeudet**
 - Kokousoikeudet määritetään kokouksessa **paikkakohtaisesti** ja **osallistujakohtaisesti**.
 - Katso Seat assignment.
 - Katso *Osallistujat, sivu 57*.



Kuva 5.4: Kokoussovelluksen päänäyttö (sisältää kaikki kuvakkeet)

Kosketuspainike	Seloste	Käyttöoikeudet	Kokousoikeudet
Hallinta	Kokousten hallinta.		Kokouksen hallinta.
Synoptinen näyttö	Puhujien mikrofonien määrittäminen ja hallinta visuaalisessa asettelussa.	Järjestelmän asetusten määrittäminen (mahdollisuus määrittää asettelu).	Kokouksen hallinta (mahdollisuus).

Kosketuspainike	Seloste	Käyttöoikeudet	Kokousoikeudet
Valmistelu	Kokousten valmistelu.	Valmistele kokous ja esitysluettelo.	
Määrittäminen	Järjestelmän asetusten määrittäminen.	Järjestelmän asetusten määrittäminen.	
Virta	Asettaa järjestelmän valmiustilaan tai herättää järjestelmän.		Laite: Virta katkaistu.
WWW	Avaa verkkoselaimen.		
Lopeta	Lopettaa sovelluksen.		
Aloituspainike 	Palaa kokoussovelluksen aloitusnäyttöön.		
Edellinen 	Siirtyy navigointihistoriassa yhden sivun taaksepäin.		
Paluu kokoukseen 	Palaa kokouksen käynnissä olevaan osaan.		
Äänentoimitus 	Avaa äänentoimituksen ohjaimen.		Laite: Äänentoimituksen säätö.
Kutsu 	Aktivoi merkkiään, jolla kutsutaan kokouksen osallistujia.		Kokouksen hallinta.
Valikko (...) 	Avaa lisätoimintovalikon.		Kokouksen hallinta.

Huomautus!

Kokoussovelluksen virtakytkimeen tai äänenkäsittelylaitteen ja virtakytkimen pienteholiitintään kytketyn DICENTIS-multimedialaitteen virtapainike herättää vain ne DICENTIS-laitteet, jotka saavat virran äänenkäsittelylaitteen ja virtakytkimen kautta. DICENTIS-laitteet, jotka saavat virran PoE-kytkimen kautta, on käynnistettävä sen sijaan DICENTIS MMD -laitteen virtapainikkeella. Näihin laitteisiin kytkeytyy virta myös, kun PoE-portti poistaa PoE-toiminnon käytöstä ja ottaa sen uudelleen käyttöön.

**Huomautus!**

Multimedialaitteita sisältävä järjestelmä katkaisee virran DICENTIS-kaapelin virtajohdoista vasta sen jälkeen, kun multimedialaitteiden virta on katkaistu. Tämä pidentää järjestelmän sammutusaikaa.

**Huomautus!**

PoE-kytkimen kautta virran saavissa DICENTIS-keskustelulaitteissa on aina virta kytkettynä. Näissä laitteissa virta kytketään ja katkaistaan poistamalla PoE-käytöstä PoE-kytkimen Ethernet-portista.

5.2 Hallinta

Tämä ominaisuus on käytettävissä vain Premium- ja Ultimate-lisensseissä.

Hallinta-toimintoa käytetään kokouksen hallintaan. Voit avata hallintänäytön napsauttamalla päänäytön **Hallinta**-painiketta. Hallintasivulla näkyy luettelo kaikista valmistelluista kokouksista.

Jos valmisteltuja kokouksia ei ole, luettelo on tyhjä. Tämä tarkoittaa sitä, että oletuskokous on aktiivinen ja oletuskeskustelu on auki. Voit siirtyä oletuskeskusteluun valitsemalla vihreän **paluu kokoukseen** -painikkeen. Katso *Keskustelu*, sivu 46.

Kokouksen hallinta käsittää seuraavat toiminnot:

- Kokouksen **aktivointi** ja sen **aktiivisuuden poisto**. Katso *Kokous*, sivu 43.
- Kokouksen **avaaminen** ja **sulkeminen**. Katso *Kokous*, sivu 43.
- Kokouksen esityslistan **hallinta**. Katso *Esityslista*, sivu 44.
- Äänestyksen **hallinta**. Katso *Äänestys*.
- Keskustelun **hallinta**. Katso *Keskustelu*, sivu 46.
- Valikon **hallinta**. Katso *Valikko*.

Edellytykset

- Kokoussovellusta suorittavassa tietokoneessa on oltava seuraava käyttöoikeus:
Kokouksen hallinta.
- Kokous täytyy valmistella, ennen kuin sitä voi hallita. Tietoja kokouksen valmistelusta on kohdassa *Valmistelu*, sivu 48.

5.2.1

Kokous

Voit tuoda näyttöön kaikkien valmisteltujen kokousten luettelon napsauttamalla päänäytön **Hallinta**-painiketta. Kokouksen numeron vasemmalla puolella oleva kuvake ilmaisee kokouksen tilan:

- **Harmaa**: kokous on poistettu käytöstä.
- **Vihreä**: kokous on aktivoitu.
- **Punainen**: kokous on avoin.

Kokouksen aktivointi

- Voit aktivoida kokouksen napsauttamalla sen kohdalla olevaa **Aktivoi**-painiketta.
- Voit tarkastella kokouksen sisältöä kokousta aktivoimatta tai sen aktivointia poistamalla napsauttamalla kokousrivin mitä tahansa kohtaa.

Kun kokous on aktivoitu:

- kokouksen tietönäyttö avautuu.
 - Vasemmalla näkyvät kokouksen esityslista ja osallistujat.
 - Oikealla näkyvät kokouksen tiedot ja esityslista.
 - Aktivoidun kokouksen nimi näkyy kokoussovelluksen ylätunnisteessa.
- Kaikki kokouksen valmistellut tiedot lähetetään järjestelmään. Tiedot sisältävät osallistujien nimet ja kokousoikeudet sekä osallistujien paikat.
- Kokouksen muistiinpanotiedosto luodaan. Tietoja tallennetaan kokouksen aikana tähän tiedostoon. Tiedosto suljetaan, kun kokous poistetaan käytöstä. Lisätietoja on kohdassa *Kokouksen jälkeen käytettävät työkalut*.

Jos **Automaattinen avaus** -toiminto on käytössä, kokous avataan automaattisesti.

Jos **Aktivoi**-painike ei ole näkyvässä:

- paikalla, johon tietokone on määritetty, ei ole **kokouksen hallintaoikeutta** tai
- käyttäjätunnusta, jolla kokoussovellukseen on kirjauduttu, ei ole määritetty kokoukseen, tai sillä ei ole **kokouksen hallintaoikeutta**.

Kokouksen avaaminen

Aloita kokous valitsemalla **Avaa**-painike. Jos **Automaattinen aloitus** -asetus on valittu, esityslistan ensimmäinen kohta aukeaa automaattisesti.

Kokouksen lopettaminen

Lopeta kokous valitsemalla se vasemmalta ja napsauttamalla sitten oikealla olevaa **Sulje**-painiketta. Kokous on lopetettu. Näkyviin tulee kokousluettelo, josta kokouksen voi poistaa käytöstä.

5.2.2

Esityslista

Vain valmisteltua esityslistaa voi hallita.

Esityslistan hallinta

1. Varmista, että kokous on aktivoitu ja avattu.
2. Napsauta **Kokous**-painiketta vasemmanpuoleisessa ruudussa.
3. Valitse haluamasi esityslistan kohta vasemmasta tai oikeasta ruudusta.
 - Avoin esityslista näkyy kokoussovelluksen ylätunnisteessa.
 - Valmistellut keskusteluasetukset ja puhujaluettelo lähetetään järjestelmään ja aktivoidaan.
4. Jatka seuraavaan esityslistan kohtaan avaamalla se esityslistanäkymässä.

5.2.3

Osallistujat

- Näytä osallistujaluettelo napsauttamalla **Osallistujat**-painiketta vasemmanpuoleisessa ruudussa. Osallistujaluettelo tulee näkyviin oikeanpuoleiseen ruutuun.
- Voit näyttää osallistujat myös vasemmanpuoleisessa ruudussa napsauttamalla pientä kolmiota **Osallistujat**-kohdan vieressä.
- Jos osallistujille on määritetty kuvia, ne näkyvät osallistujan nimen vieressä.
- Jos kokouksella on tunniste, seuraavat tiedot näkyvät oikeanpuoleisen ruudun yläreunassa:
 - **Rekisteröityneiden osallistujien määrä.**
 - **Läsnä olevien osallistujien määrä.** Osallistujan läsnäolo ilmaistaan sinisellä palkilla ja poissaolo harmaalla palkilla.
 - **Kirjaa ulos kaikki osallistujat** -painike kirjaa ulos kaikki kokouksen osallistujat. Osallistujien on kirjauduttava uudelleen sisään, ennen kuin he voivat osallistua kokoukseen.
 - **Kirjaa osallistuja ulos** -painike: Kirjaa kokouksen yksi osallistuja ulos valitsemalla osallistujan tiedot ja sitten uloskirjautumispainike.

5.2.4

Äänestys

- Valmistellun äänestyskierroksen pitäminen:
 - Tarvitset aktivoitun Ultimate-lisenssin.
 - Valmistaudu tapaamiseen etukäteen painamalla **Valmistele**-painiketta päänäytössä. Lisätietoja on kohdassa *Äänestysmenettely, sivu 59* ja *Äänestyskierroksen tiedot, sivu 60*.
- Aktivoitulla Premium-lisenssillä voit pitää yksinkertaistetun ad hoc -kierroksen. Syötä tässä tapauksessa äänestyskierroksen tiedot kokouksen aikana.

Äänestyskierroksen hallinta

1. Napsauta kokoussovelluksessa **Hallinta**-kuvaketta.
2. Varmista, että kokous on aktivoitu ja avattu.
3. Kun napsautat valikkopainikkeen äänestyskuvaketta (valintamerkkiä) (...) näytön oikeassa alakulmassa, näyttöön tulevat
 - valmisteltujen äänestyskierrosten luettelo (näky kummassakin ruudussa)
 - **äänestysoikeuden omaavien osallistujien** kokonaismäärä ja **läsnä olevien osallistujien** määrä (näky oikeanpuoleisen ruudun yläreunassa)
 - valmistelemattoman äänestyksen kentät (oikeanpuoleisen ruudun alaosan mustalla/harmaalla alueella).

Huomautus: Kun olet napsauttanut toista kohdetta vasemmanpuoleisessa ruudussa, voit tuoda kaikkien äänestyskierrosten luettelon uudelleen näkyviin oikeaan ruutuun valitsemalla **Äänestykset**.
4. Tee jompikumpi seuraavista:
 - Järjestä valmistelematon äänestyskierros täyttämällä kentät **Numero**, **Aihe** sekä **Kuvaus** ja napsauttamalla sitten **Valmis äänestämään** -painiketta.
 - Avaa valmisteltu äänestyskierros napsauttamalla sen **Valmis äänestämään** -painiketta.
5. Näkyviin tulee äänestysnäyttö:
 - Äänestyskierroksen aihe näkyy näytön yläreunassa.
 - **Edellinen**-painike: valitsee edellisen äänestyskierroksen. Tämä painike ei ole näkyvässä, kun
 - valittuna on luettelon ensimmäinen äänestyskierros
 - käytetään valmistelematonta äänestystä.
 - **Seuraava**-painike: valitsee seuraavan äänestyskierroksen. Tämä painike ei ole näkyvässä, kun
 - valittuna on luettelon ensimmäinen äänestyskierros
 - käytetään valmistelematonta äänestystä.
 - **Peruuta**-painike: peruuttaa valitun äänestyskierroksen. Käytä tätä painiketta esimerkiksi silloin, kun olet vahingossa valinnut väärän äänestyskierroksen.
 - **Avaa**-painike: Avaa valitun äänestyskierroksen.
 - **Sulje**-painike: Sulkee äänestyskierroksen.
 - **Pito**-painike: Asettaa nykyisen äänestyskierroksen pitoon. Osallistujien äänestyspainikkeet ovat tilapäisesti poissa käytöstä, eikä ääniä voi muuttaa tai antaa.
 - **Hyväksy**-painike: Vahvistaa ehdotuksen hyväksymisen.
 - **Hylkää** -painike: Vahvistaa ehdotuksen hylkäämisen. Äänestyskierros voidaan järjestää toisena ajankohtana.
 - **Keskeytä**-painike: Keskeyttää nykyisen äänestyskierroksen, kun äänestys on avattu. Äänestyksen tuloksia ei tallenneta.



Huomautus!

Vain äänioikeutetut osallistujat voivat äänestää. Kokouksen johtaja antaa äänioikeuden osallistujille.



Huomautus!

Kun osallistuja on kirjautuneena kokoussovellukseen, hän voi suoraan osallistua äänestyskierrokselle, jos hänellä on äänestysoikeus.

Äänestystulokset

Järjestelmä luo DICENTIS-palvelimelle tulostiedoston asennettujen lisenssien sekä järjestelmän asetusten mukaan, kun äänestyskierron avataan. Tietoja tallennetaan äänestyskierron aikana tähän tiedostoon. Äänestystulostiedosto suljetaan äänestyskierron päättymisen jälkeen. Lisätietoja on seuraavissa kohdissa:

- *Äänestyskierron tiedot, sivu 60* (sisältää kuvauksen äänestyskierron asetuksista).
- Kokouksen jälkeen käytettävät työkalut (sisältää tietoja äänestystuloksista ja kokouksen tulostiedostoista).

5.2.5

Keskustelu

Tämä ominaisuus on käytettävissä rekisteröinnin yhteydessä Premium- ja Ultimate-lisensseillä.

Voit hallita keskustelua valitsemalla **paluu kokoukseen** -painikkeen.

Vasemmalla näkyvä luettelo on keskusteluluettelo. Luettelo sisältää **puhuvat** ja **odottavat** osallistujat. Seuraavat värilliset kuvakkeet ovat käytössä:

- **Punainen** kuvake: osallistuja puhuu.
- **Harmaa** kuvake: osallistujan mikrofoni on mykistetty.
- **Vihreä** kuvake: Osallistuja odottaa puheenvuoroa.
- **Keltainen** kuvake: Osallistuja odottaa vastausvuoroa nykyiselle puhujalle.

Voit vaihtaa osallistujan tilan **odottavasta puhujaksi** keskusteluluettelon alapuolella olevalla siirtopainikkeella. Jos puhujaluettelo on täynnä, pisimpään puhuva osallistuja poistetaan luettelosta.

Pikavalikko

Voit hallita keskustelua keskusteluluettelon pikavalikon avulla. Avaa pikavalikko napsauttamalla keskusteluluetteloä hiiren oikealla painikkeella. Pikavalikko sisältää seuraavat toiminnot:

- Kun **kohdetta** ei ole valittu (napsautettu):
 - **Keskeytä kaikki puhujat ja poista kaikki pyynnöt:** Lopettaa kaikkien puhujien puheenvuorot ja poistaa kaikki pyynnöt.
 - **Poista kaikki pyynnöt:** Poistaa kaikki pyynnöt.
 - **Lisää:** Avaa valikon, jossa osallistuja voidaan lisätä luetteloon puhujaksi tai odottavaksi. Lisää osallistuja valitsemalla nimi hiiren oikealla painikkeella ja valitsemalla joko **anna puheenvuoro** tai **lisää jonoon**. **Avoimien mikrofonien määrän** ja **mikrofonien tilan** asetusten mukaan odotusluetteloon lisätty osallistuja voidaan siirtää puhujaluetteloon heti.
- Kun **puhuva osallistuja** on valittu (napsauttamalla), seuraava valinta on käytettävissä:
 - **Lopeta puhuminen:** Keskeyttää valitun osallistujan puheenvuoron. **Avoimien mikrofonien määrän** ja **mikrofonien tilan** asetusten mukaan odotusluetteloon lisätty osallistuja voidaan siirtää puhujaluetteloon heti
- Kun **odottava osallistuja** on valittu (napsauttamalla), seuraavat valinnat ovat käytettävissä:
 - **Mykistä / Poista mykistys:** Mykistää mikrofoniäulon tai poistaa sen mykistykseen. Käytetään puhujan tilapäiseen mykistämiseen. Puhuja pysyy edelleen aktiivisena puhujana. Käytettävissä vain, jos **Vastaustila** on käytössä.
 - **Siirrä:** Siirtää valitun osallistujan odottavasta puhujaksi.
 - **Poista:** Poistaa valitun odottavan osallistujan luettelosta.

5.2.6

Valikko

Saat näkyviin lisää hallinta-asetuksia napsauttamalla näytön oikeassa alakulmassa olevaa valikkopainiketta (...). Näkyviin tulee kuvakkeita sisältävä pikavalikko. Jos valikkopainike (...) ei ole näkyvässä, **Kokouksen hallinta** -oikeuksien valintaruutua ei ole valittu Istumapaikat ja laitteet -näytössä. Lisätietoja on kohdassa *Istumapaikat ja laitteet, sivu 74*.

Pikavalikko sisältää seuraavat toiminnot:

- **Esitys:** Ota esitystila käyttöön valitsemalla esityskuvake ja napsauttamalla **On**-painiketta. Poistu esitystilasta napsauttamalla **Off**-painiketta.
 - Esitystila on saatavilla Ultimate- ja Premium-lisensseillä.
- **Keskusteluasetukset:** Avaa nykyisen aktivoidun keskustelun asetukset valitsemalla keskusteluasetuskuvake. Muutetut asetukset eivät tallennu esityslistan valmisteltuihin keskusteluasetuksiin. Voit asettaa:
 - Keskustelutilan.
 - Puhujaluettelon.
 - Prioriteettiasetukset.
 - Puheajastin, kun sinulla on Ultimate- tai Premium-lisenssi.
 - Kameran hallinta-asetukset. Tämä toiminto on käytettävissäsi vain rekisteröinnin jälkeen.
 - Multimedialaitteen ja kokoussovelluksen asetukset.
- **Kameran panorointi ja kallistus (PTZ):** Napsauta Kameran panorointi ja kallistus - kuvaketta ja tuo sitten Kameran panorointi ja kallistus näyttöön valitsemalla **Näytä**. Piilota kameran hallinta-asetukset valitsemalla **Piilota**.
 - Kuvake näkyy vain keskustelunäytössä.
- **Äänestys:** Tätä kuvaketta napsauttamalla voit siirtyä äänestysnäyttöihin. Asennettujen lisenssien sekä järjestelmän asetusten mukaan järjestelmä käyttää joko perusäänestystä tai valmisteltua äänestystä.
- **Ad hoc -äänestyksen vaatimukset:**
 - Aktivoitu Premium- tai Ultimate-lisenssi.
 - Äänestystoiminto on määritetty lisensoiduille paikoille kokoussovelluksessa. Lisätietoja on kohdassa *Istumapaikat ja laitteet, sivu 74*.
 - Osallistujilla on äänioikeus.
 - Aktivoitu kokous.

Ad hoc -äänestyksen oletusasetukset ovat käytettävissä:

- Vastaussarja
- Enemmistöasetus
- Esitysasetukset
- Yksittäiset/ryhmän tulokset
- Kokonaistulokset.

Lisätietoja on kohdassa *Äänestyskierroksen tiedot, sivu 60*.

- **Valmistellun äänestyksen vaatimukset:**
 - Aktivoitu Ultimate-lisenssi.

- Vähintään yksi äänestyskierrös on valmisteltu kokoussovelluksessa. Lisätietoja on kohdassa *Äänestysmenettely, sivu 59*.
- Osallistujilla on äänioikeus.
- Aktivoitu kokous.

5.3 Valmistelu

Tämä ominaisuus on käytettävissä vain Premium- ja Ultimate-lisensseissä. Kokouksen järjestäjän täytyy valmistella kokous tietokoneessa. Valmistele kokous valitsemalla **Valmistelu**. Näkyviin tulee **Valmistelu**-sivu.

Kokouksen valmistelu käsittää seuraavat toiminnot:

- **henkilöiden hallinnointi**
- **kokousten lisääminen**
 - **henkilöiden** lisääminen kokoukseen
 - **esityslistan** kohtien lisääminen
 - **kokouksen tietojen** lisääminen
 - **äänestysmenettelyn** ja vähintään yhden **äänestyskierröksen** lisääminen
- **keskusteluprofiilit** , joiden avulla voidaan määrittää keskustelun asetukset.

Edellytykset

- Kirjautuneella käyttäjällä tulee olla **Valmistele kokous ja esitysluettelo** -käyttöoikeus.

5.3.1

Henkilöt

Voit lisätä käyttäjiä/nimiä järjestelmään napsauttamalla **Henkilöt**-kohtaa puurakenteessa (vasen ruutu). Edellyttää Premium- tai Ultimate-järjestelmälisenssiä. **Henkilöitä** voidaan määrittää kokoukseen kohdassa *Osallistujat, sivu 57* kuvatulla tavalla.

Muokkauskuvat ja henkilöluettelo näkyvät keskeisessä ruudussa. Voit lisätä tai poistaa luettelon henkilöitä **muokkauskuvakkeilla**.

Voit määrittää kullekin henkilölle **Yleistä**- ja **Suojaus**-kentät oikeanpuoleisessa ruudussa:

- **Yleistä**-kentät:
 - **Etunimi**
 - **Toinen nimi**
 - **Sukunimi**
 - **Nimike**
 - **Ryhmä**
 - **Alue**
 - **Maa**
 - **Laitteen käyttöliittymän kieli**: valitse osallistujan laitteen käyttöliittymän kieli avattavasta valikosta. Jos tässä ei valita mitään kieltä, Huoneet-sivulla valittua kieltä käytetään oletuskielenä.
 - **Kuulokkeiden kieli**: valitse ensisijainen tulkkauksen kieli avattavasta valikosta. Tulkkauškieli valitaan automaattisesti tämän asetuksen perusteella. Jos valittu kieli ei ole käytettävissä, käytetään puhujan kieltä.
 - **Sähköposti**
 - **Äänimerkit** : valitse tämä vaihtoehto, jos haluat kuulla 150 millisekunti kestävä 500 Hz:n piippauksen DCNM-DVT-kuulokelähdön kautta. Tämä vahvistaa äänestyksen näkövammaisille osallistujille.

- **Kuva:** Voit lisätä osallistujan kuvan napsauttamalla **Vaihda**. Valitse käyttäjälle näytettävä kuva ja napsauta sitten **Avaa**. Kuva tulee näkyviin **Valitse luettelosta** - sisäänkirjautumisnäyttöön, kokoukseen osallistuvien käyttäjien luettelossa oleviin tietoihin ja DICENTIS-verkkopalvelimeen, mikäli osallistuja on läsnä. Voit poistaa kuvan valitsemalla **Poista kuva**.
- **Suojaus**-kentät:
 - **Käyttäjätunnus**
 - **NFC-id:** osallistujan NFC-tunnisteen numero. Katso aliotsikko: "**NFC-tunnisteiden määrittäminen järjestelmässä**".
 - **Salasana:** tällä painikkeella voidaan vaihtaa käyttäjän salasana.
 - **Pin:** tällä painikkeella voidaan vaihtaa käyttäjän PIN-koodin.

NFC-tunnisteiden määrittäminen järjestelmässä



Huomautus!

NFC-tunnisteita voidaan käyttää DCNM-MMD2, DCNM-DE, DCNM-DSL, DCNM-DVT ja DCNM-FBD2 (DCNM-FIDP kanssa) -laitteiden kanssa.

Jos osallistujat tunnistetaan/varmennetaan NFC-tunnisteiden avulla, sihteerin tai kirjurin on luotava yksilöllinen NFC-tunniste kullekin osallistujalle. Toimi seuraavasti:

1. Napsauta **Henkilöt**-ruudussa (keskimmäinen ruutu) nimeä, jolle haluat määrittää NFC-tunnisteen.
2. Napsauta oikeanpuoleisessa ruudussa **NFC Id**-kenttää hiiren kakkospainikkeella.
3. Lisää NFC-tunniste järjestelmään:
 - Varmista, että (sihteerin) asiakastietokoneen USB-liitäntään on kytketty sopiva NFC-USB-kortinlukija. Bosch Security Systems B.V. suosittelee seuraavia kortinlukijoita: HID Omnikey 5022 CL, HID Omnikey 5421, Identiv SCM PC-Card uTrust 470x F ja Sony USB NFC Reader RC-S380/S.
 - Lue NFC-tunniste USB-kortinlukijalla. NFC-tunniste tulee näkyviin **NFC-tunniste**-kenttään.
 - Jos sinulla ei ole USB-kortinlukijaa, voit kirjoittaa NFC-tunnisteen **NFC-tunniste**-kenttään.
 - Jos sama NFC-kortti tai -tunniste on useamman kuin yhden osallistujan käytössä, **NFC-tunniste-kentän** ympärillä näkyy punainen reunus merkinä varmennusvirheestä.

Henkilöiden tuonti

Sen sijaan, että tallentaisit henkilöt ja heidän tietonsa manuaalisesti, voit tuoda, muokata ja viedä henkilöitä Excel-tiedoston (XLS) kautta. Tämä helpottaa henkilötietojen luontia ja päivitystä järjestelmässä.

Mallin luominen vientiä varten:

1. Napsauta hiiren vasenta ja oikeaa painiketta.
2. Luo mallitiedosto **Luo malli** -painikkeen avulla.
 - Huomautus:** Älä vaihda ensimmäistä riviä tai sarakeotsikoita Excel-tiedostossa, koska se tekee tiedostosta siirtokelvottoman.
 - Huomautus:** Sarakeotsikot riippuvat kokoussovelluksen kieliasetuksista. Varmista, että kokoussovelluksen kieliasetukset ovat samat viennissä ja tuonnissa.
3. Sulje tuotavien/vietävien henkilöiden ikkuna.

Käytä tätä mallia tallentaaksesi henkilötiedot oikeassa muodossa.

Henkilöiden *tuonti* järjestelmään:

1. Napsauta hiiren vasenta ja oikeaa painiketta.
2. Napsauta **Avaa Excel-tiedosto** -painiketta.

Valitse Excel-tiedosto, joka sisältää tuotavat henkilöt.

Huomautus: Excel-tiedostolle tehdään tarkistus, ja kaikki virheet näytetään. Jos tiedostossa on virheitä, korjaa ne Excel-tiedostoon ja toista vaiheet 1–3. Nämä kentät on tarkistettava huolellisesti:

- Käyttäjänimi (tarkista kaksoiskappaleet): Jos käyttäjänimi on jo järjestelmässä, nykyiset tiedot korvataan Excel-tiedostossa olevilla tiedoilla.
 - NFC-tunniste (tarkista kaksoiskappaleet): Muodon on oltava oikein ja tunniste on oltava yksilöllinen.
 - Salasana: Jos kenttä on tyhjä, sama salasana säilytetään. Voit päivittää salasanan antamalla uuden salasanan. Voit poistaa salasanan kirjoittamalla tekstin <nopassword>.
 - Linkki osallistujan kuvaan: Anna kuvan polku sarakkeessa Kuvatiedosto (esimerkiksi: d:\image\name.png). Kun tuot tiedoston, myös kuvat päivittyvät
3. Tuo henkilöluettelo.

Huomautus: Tulokset (sekä virheet että virheettä tuodut tiedot) näkyvät näytössä henkilötaulukon alla.
 4. Sulje tuotavien/vietävien henkilöiden ikkuna.

Henkilöiden *vienti*:

1. Napsauta hiiren vasenta ja oikeaa painiketta.
 2. Jos järjestelmään on jo luotu henkilöitä, voit viedä henkilöluettelon XLS-tiedostoon painamalla **Vie henkilöt** -painiketta. Voit muokata tätä tiedostoa samalla tavalla kuin mallia.
- Vietävät kentät:
 - Etunimi
 - Toinen nimi
 - Sukunimi
 - Nimike
 - Ryhmä
 - maa
 - Alue
 - Käyttäjätunnus
 - Salasana: tämä kenttä näkyy tyhjänä (turvallisuussyistä), vaikka järjestelmään olisi tallennettu salasana. Jos kenttä on tyhjä, sama salasana säilytetään. Voit päivittää salasanan antamalla uuden salasanan.
 - PIN-koodi
 - NFC-tunnus
 - Kuvatiedosto: kun linkki kuvaan viedään kuvapalvelimeen, se tuodaan myös Excel-tiedostoon (<https://...../<image>.png>). Tällä tavoin lähdetiedosto on aina jäljitettävissä. Jos tuontitiedostossa on viittaus [https//](https://) ennen kuvaa, tämä ohitetaan.
 - Laitteen GUI-kieli
 - Kuulokkeiden kieli
 - Sähköposti

- Äänimerkit: kirjoita "1" ottaaksesi äänimerkit käyttöön. Jos tämä kenttä on tyhjä, ääntä ei kuulu.
3. Sulje tuotavien/vietävien henkilöiden ikkuna.

5.3.2

Keskusteluprofiilit

Keskusteluprofiilien avulla voidaan määrittää keskustelun asetukset. Valitse

Keskusteluprofiilit puurakenteessa. Profiileja käytetään valmisteltaessa esityslistan kohtia.

Lisää tai poista keskusteluprofiileja **muokkauskuvakkeilla**.

Voit määrittää seuraavat asetukset:

- **Profiilin nimi:** Tämä on profiilin nimi.

Keskusteluasetukset

- Keskustelutila:

- **Avaa (automaattisesti):** Kun tämä on valittu, odottajaluettelon jonot siirtyvät automaattisesti puhujaluetteloon, mikäli se ei ole jo täynnä. Jos puhujaluettelo on täynnä, mikrofonipyyntö menee jonoon odotusluetteloon.
- **Avaa (manuaalisesti):** Kun tämä on valittu, osallistuja voi pyytää lupaa puhua ja siirtyä jonoon. Käyttäjä, joka käyttää kokoussovellusta, tai osallistuja, jolla on oikeus hallita kokousta MMD-laitteella tai Synoptic-sovelluksella, voi myöntää puheoikeuden.
- **Vastaus:** Tämä ominaisuus on käytettävissä vain Premium- tai Ultimate-lisensseissä. Kun tämä on valittu, osallistuja voi pyytää lupaa puhua ja siirtyä jonoon (vihreä kuvake).

Osallistuja voi myös pyytää lupaa vastata ja siirtyä jonoon vastatakseen aktiiviselle puhujalle (keltainen kuvake).

Käyttäjä, joka käyttää kokoussovellusta, tai osallistuja, jolla on oikeus hallita kokousta MMD-laitteella tai Synoptic-sovelluksella, voi myöntää puheoikeuden. Kun puhujajonossa seuraavalle osallistujalle (vihreä kuvake) annetaan puheenvuoro, vastausjono (keltainen kuvake) tyhjennetään, koska puhuja, jolle haluttiin vastata, ei enää ole puheenvuorossa.

Vain 1 aktiivinen puhuja ja 1 aktiivinen vastaaja voivat olla puheenvuorossa. He voivat tilapäisesti mykistää mikrofoninsa keskustelun ajaksi ja aktivoida sen uudelleen mikrofonipainikkeestansa. Mikrofonin merkkivalo sammuu mykistyksen ajaksi, mutta mikrofonipainikkeen merkkivalo palaa koko ajan.

Vastauspyynnön voi tehdä vain multimedialaitteesta ja kosketusnäytöllisestä keskustelulaitteesta käyttäen kosketusnäytön keltaista painiketta.

- **Ensisijaisuus:** Kun tämä on valittu, osallistujat voivat ohjata itse mikrofoniaan. Jos puhujaluettelo on täynnä, mikrofonipyyntö ohittaa pisimpään puhujan.
- **Ääniohjaus:** Kun tämä asetusta on valittuna
 - keskustelulaitteiden mikrofonipainikkeet ovat punaisia
 - mikrofoni aktivoidaan osallistujan puhuessa
 - osallistujien ei tarvitse painaa mikrofonipainiketta saadakseen puheenvuoron
 - mikrofoni voidaan mykistää tilapäisesti painamalla mikrofonipainiketta
 - keskusteluluettelo tyhjennetään, eikä sitä päivitetä äänitilan ollessa aktiivinen
 - puheenjohtaja voi tarvittaessa ohittaa kaikkien osallistujien mikrofonit painamalla ohituspainiketta
 - kameran ohjaus ei ole käytettävissä.

Tätä tilaa voidaan käyttää järjestelmissä, joissa on enintään 50 laitetta. Se voidaan määrittää profiilissa ja esityslistoissa keskustelun aikana.

Jos mikrofonilla on VIP-oikeudet (katso *Osallistujat, sivu 57*), sitä ei aktivoida automaattisesti osallistujan puhuessa. Sen sijaan osallistujan, jolla on VIP-oikeudet, on painettava mikrofonipainiketta puhuakseen.

Voit laajentaa **ääniohjattua** tilaa Ultimate-lisenssin avulla, jolloin sillä hetkellä puhuva osallistuja näytetään. Tämän lisenssin ollessa käytössä voit valita **Näytä aktiivinen mikrofoni** -valintaruudun, jolloin puhujaluettelon osallistuja, joka puhuu sillä hetkellä, näytetään automaattisesti. Tällöin kamera voidaan kohdistaa suoraan puhujaan. Konferenssiprotokolla ja .NET API määrittävät, kuka on puhuja sillä hetkellä. Tästä alkaen ulkoiset sovellukset, kuten äänen ja videon tallentamiseen käytettävät ohjelmistot, voivat käyttää näitä tietoja.



Huomautus!

Tämä toiminto on tarkoitettu tilanteisiin, joissa jokaisella osallistujalla on oma yksilöllinen laite. Muutoin järjestelmä ei tiedä, kuka puhuu. Älä käytä tätä toimintoa huoneissa, joissa taustamelu on kova tai joissa on voimakas kaiku.

DICENTIS-järjestelmä käyttää omaa dynaamista kanavien jakamistekniikkaansa (Dynamic Channel Allocation, DCA) kaikkien mikrofonien jatkuvaan tunnistamista varten seuraaviin tarkoituksiin:

- Mikrofonin nopeaan avaamiseen havaittaessa ääntä puuttuvien tavujen estämiseksi.
- Avointen mikrofonien määrän vähentämiseen melun estämiseksi ja puheen ymmärtämisen helpottamiseksi.

DCA-algoritmi pitää mikrofonin avoinna kahden sekunnin ajan optimaalisen suorituskyvyn saavuttamiseksi.

Äänen tunnistus on jatkuvasti käytössä, joten on mahdollista, että puhujaluettelossa näkyy yksi avoin mikrofoni, vaikka kukaan ei sillä hetkellä puhuisikaan.

- Kun **Näytä aktiivinen mikrofoni** -valintaruutu on valittu, voit tehdä seuraavaa:
 - Käyttää **Tartunta-aika**-liukusäädintä äänen vähimmäiskeston valintaan. Äänen vähimmäiskeston oikea asetus estää lyhyiden äänipiikkien, esimerkiksi yskäisyjen, ottamisen huomioon ja yskäisijän asettamisen puhujaluetteloon. Tartunta-aika -ajastimella valitaan, miten pitkään äänen pitää kuulua, ennen kuin se tulkitaan puheeksi. Suositeltu oletusarvo on 2 000 ms. Vähimmäisaika on 0 ms. Enimmäisaika on 10 000 ms.
 - Käytä **Päästöaika**-liukusäädintä mikrofonin pitämiseen päällä sopivan ajan äänenvoimakkuuden laskiessa. Oletusarvo on 500 ms. Vähimmäisaika on 0 ms. Enimmäisaika on 10 000 ms.
 - Valitse **Näytä viimeinen minuutti mikrofonin vilkkuvalla punaisella LED-valolla** -valintaruutu, kun haluat, että mikrofonin punainen LED-merkkivalo syttyy, kun osallistuja on puhujaluettelossa.
 - Määritä puhujaluettelossa näytettävien puhujien määrä **Suurin määrä aktiivisia mikrofoneja** -valinnalla. Suositeltava määrä on yksi.
- **Puhujaluettelo:**
 - **Suurin määrä aktiivisia mikrofoneja:** Voit valita etukäteen puhujaluettelon suurimman aktiivisten mikrofonien määrän (enintään 25). Asetus on poissa käytöstä, kun **Äänitila** tai **Vastaus** on käytössä.
 - **Salli puhujan mykistää mikrofoni:** Kun tämä on valittu (oletus), osallistuja voi mikrofonin vasemmalla painikkeella mykistää mikrofonin tilapäisesti. Jos tämä ei ole valittuna, mikrofonin vasen painike toimii samalla tavalla kuin oikea painike.

- **Salli puhujan sammuttaa mikrofoninsa:** Kun tämä on valittu, osallistujat voivat sammuttaa mikrofoninsa. Asetus on poissa käytöstä, kun **Avaa (automaattisesti), Ensisijaisuus** tai **Äänitila** on käytössä.
- **Mikrofonin sammutus 30 sekunnin hiljaisuuden jälkeen:** Tätä toimintoa voidaan käyttää, kun osallistujat unohtavat sammuttaa mikrofonin. Asetus on poissa käytöstä, kun **Äänitila** tai **Vastaus** on käytössä.
- **Ympäröivä mikrofoni:** Kun tämä on valittu, tuloon 1 kytketty ympäristön melua vaimentava mikrofoni on käytössä.
- **Puhujajonon koko:** Odotusluettelon enimmäispyyntömäärä. Voit valita enintään 200 pyyntöä. Asetus on poissa käytöstä, kun **Ensisijaisuus** tai **Äänitila** on käytössä.
- **Salli puheenvuoropyyntö:** Kun tämä on valittu, puheenvuoron pyynnöt ovat sallittuja. Asetus on poissa käytöstä, kun **Avaa (automaattisesti), Ensisijaisuus** tai **Äänitila** on käytössä.
- **Salli puheenvuoropyynnön peruutus:** Kun tämä on valittu, osallistujat voivat perua puheenvuoron pyyntönsä. Asetus on poissa käytöstä, kun **Avaa (automaattisesti), Ensisijaisuus** tai **Äänitila** on käytössä.
- **Vastaajajonon koko:** Vastaajajonon enimmäismäärä. Voit valita enintään 99. Käytettävissä vain, jos **Vastaustila** on käytössä.
- **Salli vastauspyynnön peruutus.** Kun tämä on valittu, osallistujat voivat perua vastauspyyntönsä. Käytettävissä vain, jos **Vastaustila** on käytössä.
- **Näytä odotus jonossa mikrofonin vihreällä LED-valolla:** Kun tämä on valittu, jonossa olevien laitteiden mikrofonin merkkivalo palaa. Mikrofonin merkkivalo ei pala silloin, kun asetusta ei ole valittu. Asetus on poissa käytöstä, kun **Ensisijaisuus** tai **Äänitila** on käytössä.
- **Näytä jonon ensimmäinen vilkkuvalolla vihreällä LED-valolla:** Kun tämä on valittu, laitteen mikrofonipainikkeen ja mikrofonin vihreä merkkivalo vilkkuu, jos kyseinen paikka on ensimmäisenä jonossa. Tätä toimintoa voi käyttää vain, kun myös **Näytä odotus jonossa mikrofonin vihreällä LED-valolla** on valittuna. Asetus on poissa käytöstä, kun **Ensisijaisuus** tai **Äänitila** on käytössä.
- **Näytä odotusjono:** Kun tämä on valittu, jono näytetään kaikilla paikoilla. Kun tämä toiminto ei ole käytössä, jono näytetään vain paikoilla, joilla on kokouksen hallinta- tai VIP-oikeudet. Tällä tavoin jono voidaan näyttää puheenjohtajalle ja pääkäyttäjälle, mutta piilottaa kaikilta muilta osallistujilta. Tämä toiminnallisuus on käytettävissä myös synoptisessa asettelussa, jolloin jono näkyy puheenjohtajalla ja pääkäyttäjällä, mutta on piilossa kaikilla muilla osallistujilla. Asetus on poissa käytöstä, kun **Ensisijaisuus** tai **Äänitila** on käytössä.
- **Prioriteettiasetukset:**
 - **Prioriteettiäänimerkki:** Kun tämä on valittu, prioriteettia käytettäessä kuuluu äänimerkki. Aseta käyttöön oletuksena. Prioriteettiäni voidaan määrittää esityslistakohtaisesti tai keskustelun aikana, mutta sitä voi käyttää vain, jos prioriteettiäni on määritetty.
 - **Mykistä kaikki puhujat:** Kun tämä on valittu, kaikki puhujat mykistetään väliaikaisesti prioriteettia käytettäessä.
 - **Sammuta mikrofonit ja tyhjennä jono:** Kun tämä on valittu, kaikki puhujat ja pyynnöt peruutetaan prioriteettia käytettäessä.
- **Puheen ajastin:**
 - **Puheenvuoro kohtainen ajastin:** Kun tämä vaihtoehto on valittu, puheajastin voidaan asettaa puheenvuoro kohtaisesti minuuttien ja sekuntien tarkkuudella enintään 99 minuuttiin. Ajan lasku käynnistyy aina, kun puheoikeus myönnetään.

- **Näytä viimeinen minuutti mikrofonin vilkkuvalalla punaisella painikkeella:** Kun tämä on valittu, aktiivisen puhujan laitteen mikrofonin painike alkaa vilkkua, kun puheajan viimeinen minuutti on käynnissä.
- **Näytä viimeinen minuutti mikrofonin vilkkuvalalla punaisella LED-valolla:** Kun tämä on valittu, aktiivisen puhujan laitteen mikrofonin merkkivalo alkaa vilkkua, kun puheajan viimeinen minuutti on käynnissä.
- **Puheajan säätö:** Kun tämä vaihtoehto on valittu, puheaikaa voi lisätä tai vähentää minuutti- ja sekuntimäärällä, joka asetetaan napsauttamalla plus- ja miinuskuvakkeita keskusteluprofiilinäytön yläosassa.
- **Sammuta mikrofoni, kun aika on kulunut:** Kun tämä vaihtoehto on valittu, mikrofoni sammutetaan, kun asetettu puhe aika on käytetty. Kun tätä vaihtoehtoa ei ole valittu, mikrofoni pysyy avoimena myös asetetun puheajan jälkeen.
- **Kameran hallintavaihtoehdot** (Tämä ominaisuus on käytettävissä vain rekisteröinnin yhteydessä, ei Premium- tai Ultimate-lisensseissä):
 - **Kameran hallinta:** Kun tämä asetus on valittu, järjestelmä aktivoi ulkoiset kytkimet tai SDI-videokytkimet tarpeen mukaan, ohjaa kamerat esimääritettyihin asentoihin ja näyttää kameras kuvan multimedialaitteissa.
 - **Kameran ohitus:** Kun tämä on valittu, viimeisenä mikrofonin aktivoitunut osallistuja näytetään.
- **Multimedialaitteen ja kokoussovelluksen asetukset:**

Käytettävissä olevat vaihtoehdot vaihtelevat asennettujen lisenssien ja keskusteluprofiilien asetusten mukaan.
- Vain rekisteröinnin yhteydessä:
 - **Kameranhallinta-asetukset** ovat käytettävissä.
 - **Näytä video laitteessa:** Kun tämä asetus ja **Kameran hallinta** -asetus ovat valittuina, aktiivisen puhujan tai yleiskameran kuva näkyy kokoussovelluksen ja multimedialaitteiden kameranäkymässä.
 - **Näytä logo:** Jos **Kameranhallinta** ei ole valittuna, asiakaskohtainen logo tai tyhjä tausta näytetään kokoussovelluksessa ja multimedialaitteissa.
- Premium- ja Ultimate-lisensseillä:
 - Jos sekä **Kameranhallinta** että **Kameran ohitus** ovat valittuina **Kameranhallinta-asetuksissa:**
 - **Näytä video laitteessa:** Kun tämä asetus ja **Kameran hallinta** -asetus ovat valittuina, aktiivisen puhujan tai yleiskameran kuva näkyy kokoussovelluksen ja multimedialaitteiden kameranäkymässä.
 - **Näytä puhujan kuva:** Kun tämä on valittu, palvelin ohjaa videokytkintä ja kameroita. Viimeisin puhuja näytetään kokoussovelluksessa ja multimedialaitteissa.
 - **Näytä uusimman puhujan kuva:** Kun tämä on valittu, kokouksen viimeisimmän puhujan kuva näytetään kokoussovelluksessa ja multimedialaitteissa.
 - Jos **Kameran hallinta** ei ole valittuna **Kameranhallinta-asetuksissa:**
 - **Kameran ohitus** poistuu käytöstä ja **Näytä logo** aktivoituu. Yrityksen logo näytetään kokoussovelluksessa ja multimedialaitteissa.

**Huomautus!**

Jos profiilia muutetaan, profiilissa käytetyt esityslistan kohteet eivät päivity automaattisesti. Siksi profiili täytyy päivityksen jälkeen ottaa uudelleen käyttöön kaikissa esityslistan kohteissa, joissa uusia asetuksia tarvitaan.

5.3.3

Kokoukset

Valmistele kokous seuraavasti:

- Lisää tai poista kokous **muokkauskuvakkeilla**.
- Kun olet lisännyt uuden kokouksen, voit antaa **kokouksen tiedot**.
- Kopioi kokous ja kaikki sen tiedot **kopiointikuvakkeella**.
- Käytä **A-painiketta** kokouksen valmisteleminen kielen valinnalla ilman, että sinun tarvitsee luoda henkilöitä ja määrittää heidät paikoille.

A-painikkeen toiminta

Tämä painike on aktiivinen, jos:

- Sinulla on lisenssi, joka oikeuttaa kokousten luomisen
- Järjestelmän virta on kytketty päälle, jotta se voi noutaa paikoille määritetyt laitteet
- Paikkojen nimet ovat yksilöllisiä

Painamalla tätä painiketta järjestelmä luo henkilöt, joilla on samat käyttäjätunnukset ja sukunimet kuin paikkojen nimillä. Henkilöt määritetään niille paikoille, joiden paikkanimet vastaavat heidän käyttäjätunnuksiaan, ja heille myönnetään kullekin paikalle määritetyt oikeudet. Jos käytät tätä painiketta kokouksen valmisteleminen, vaihtoehdot **Aloita tämä kokous automaattisesti, kun järjestelmä käynnistetään** ja **Avaa kokous automaattisesti aktivoinnin yhteydessä ja poista aktivointi kokousta suljettaessa** ovat käytössä kyseisessä kokouksessa.

Huomautus: Jos luot käyttäjän, joka ei ole henkilö eikä osa osallistujaryhmää ja jolla on sama käyttäjätunnus kuin paakkanimellä, vastaava paikka jää tyhjäksi eikä sillä ole kielenvalintaa tai äänioikeutta. Paikoille voidaan määrittää vain henkilöitä.

5.3.4

Kokouksen tiedot

Napsauta kokouksia puurakenteessa, jos haluat tuoda näyttöön kokousluettelon.

- **Nimi:** Kirjoita kokouksen nimi.
- **Kopioi linkki:** Kopioi kokouksen linkki lähetettäväksi etäosallistujalle.

Etäosallistujat voivat liittyä verkkoselaimen kautta tablet-laitteella tai tietokoneella. He kirjautuvat sisään käyttämällä **Suojaus**-kentissä määritettyä käyttäjänimeä ja salasanaa. Katso *Henkilöt, sivu 48*.

Lisätietoa siitä, mitkä lisenssit sallivat osallistujien liittyä etäyhteydellä, on kohdassa *Lisenssien yleiskuvaus, sivu 20*.

- **Kuvaus:** Kirjoita sopiva kuvaus.
- **Aloituspäivä/-aika:** Valitse kokouksen aloituspäivämäärä ja -kellonaika.
- **Lopetuspäivä/-aika:** Valitse kokouksen lopetuspäivämäärä ja -kellonaika.
- **URL:** Kirjoita sopiva URL-osoite kohdassa *Tiedostojen lataaminen ja käyttäminen, sivu 148* kuvatulla tavalla. Tämä asetus mahdollistaa **DcnmMeetingDocuments**-sivustoon tallennettujen asiakirjojen näyttämisen, kun multimedialaitteen **Lisätietoja**-hyperlinkki valitaan.
- **Aloita tämä kokous automaattisesti, kun järjestelmä käynnistetään:** Valitse tämä valintaruutu aloittaaksesi kokouksen automaattisesti, kun järjestelmä tai DICENTIS-palvelin käynnistetään. Tätä toimintoa ei suoriteta, jos kokous on jo aktiivinen.
- **Avaa kokous automaattisesti aktivoinnin jälkeen:** Valitse tämä valintaruutu, jos haluat kokouksen avautuvan automaattisesti, kun kokous aktivoidaan.
- **Aloita esityslista automaattisesti kokouksen avaamisen jälkeen:** Valitse tämä valintaruutu, jos haluat aloittaa esityslistan automaattisesti, kun kokous avataan.

- **Tunnistautuminen:** Kun tämä valitaan, kokouksen osallistujia pyydetään tunnistautumaan. Vain paikat, joissa on tunnistautumislisenssi, osallistuvat tunnistukseen. Valitse tarvittava vaihtoehto:
 - **Osallistuja voi kirjautua sisään vain määritetyssä paikassa:** Osallistujat voivat kirjautua sisään vain heille kokouksen valmisteluvaiheessa määritetyssä paikassa. Tämän asetuksen voi yhdistää tunnistus- ja vahvistusasetuksiin. Jos tunnistus- ja vahvistusasetuksia ei ole asetettu, aloitusnäytössä näkyvät osallistujan nimi ja kirjautumispainike, joilla vahvistetaan osallistujan identiteetti kyseisellä paikalla (vain multimedia ja DCNM-DE).
Huomautus: Jos **Osallistuja voi kirjautua sisään vain määritetyssä paikassa** -asetus on käytössä, laitteet, joilla on tunnistus ja joihin ei ole määritetty henkilöä, näyttävät estonäyttöä.
 - **Osallistujan tunnistusperuste paikalla:**
 - **Käytä NFC-korttia:** Osallistujat voivat käyttää tunnistautumiseen NFC-korttia (DCNM-MMD2, DCNM-DE, DCNM-DSL ja DCNM-DVT). Järjestelmä on määritettävä käyttämään NFC-tunnisteita, jotta tätä vaihtoehtoa voidaan käyttää. Katso *Henkilöt, sivu 48*.
 - **Pidä NFC-korttia laitteen lähellä:** Osallistujat voivat tunnistaa itsensä NFC-kortilla (DCNM-MMD2, DCNM-DE, DCNM-DSL ja DCNM-DVT). Osallistuja on kirjautuneena sisään niin kauan, kun NFC-kortti on NFC-lukijan lukualueella. Kun osallistuja siirtää kortin NFC-lukijan lukualueen ulkopuolelle, osallistuja kirjataan ulos. Järjestelmä on määritettävä käyttämään NFC-tunnisteita, jotta tätä vaihtoehtoa voidaan käyttää. Katso *Henkilöt, sivu 48*. **Pidä NFC-korttia laitteen lähellä** -vaihtoehtoa ei voida käyttää kaksoiskäytön yhteydessä, katso **Kaksoiskäyttö**-vaihtoehto kohdasta *Istumapaikat ja laitteet, sivu 74*.
 - **Käyttäjätunnus:** Osallistujat kirjoittavat nimensä henkilöllisyytensä vahvistamiseksi (vain multimedialaite).
 - **Valitse luettelosta:** Osallistujat voivat valita nimensä osallistujaluettelosta (näkyvät näytön tekstirivillä) henkilöllisyytensä vahvistamiseksi (vain multimedialaite).
 - **Ulkoisen järjestelmä:** Ulkoinen järjestelmä varmistaa osallistujien henkilöllisyyden (kaikki DICENTIS-laitteet).
Huomautus: Kun ulkoinen järjestelmä varmistaa henkilöllisyyden, ulkoinen järjestelmä voi myös tarkistaa henkilöllisyyden.
 - **Vahvista paikan osallistuja:**
 - **PIN-koodi:** Osallistujat voivat käyttää PIN-koodia todentaakseen itsensä (vain multimedialaite ja DCNM-DE).
 - **Salasana:** Osallistujien henkilöllisyys todennetaan salasanalla (vain multimedialaite).
 - **Ulkoisen järjestelmä:** Osallistujien henkilöllisyys todennetaan ulkoisella järjestelmällä (kaikki DICENTIS-laitteet).



Huomautus!

Etäosallistujat voivat kirjautua sisään valitusta tunnistamistilasta riippumatta. Jos tunnistustilaa ei ole valittu ja etäosallistuja on määritetty paikkaan kokoushuoneessa, hänen katsotaan jo olevan paikalla eikä hän voi liittyä etäyhteydellä. Estääksesi tämän tilanteen valitse aina tunnistustila äläkä määritä etäosallistujia paikkoihin kokoushuoneessa.

Päätösvalta

- **Päätösvaltaisuus:** Päätösvaltaisuuden avulla vahvistetaan, onko paikalla tarpeeksi osallistujia kokouksen tai äänestyskierroksen jatkamiseksi. Jos se on käytössä, järjestelmä laskee automaattisesti, palauttaako kaava arvoksi epätosi vai tosi. Laskentakaavan tiedot löytyvät kokoussovelluksesta, synoptisesta hallinnasta, .NET API:sta ja konferenssiprotokollasta.
- **Käytä äänen painoarvoa:** Kun tämä vaihtoehto on valittu, automaattisessa päätösvallan laskennassa käytetään määritettyä äänen painoarvoa (esim. jos osallistujalla on painoarvo 5, hänen äänivaltansa vastaa 5 osallistujaa).
 - **Päätösvallan kaava:** Lisää päätösvallan kaavaan muuttujia käyttäen taulukossa oikealla olevia painikkeita tai kirjoita muuttujat kaavakenttiin.
 - **Testitulos:** Testiarvoja voidaan käyttää kaavan tarkistuksessa. Testituloksen ruutu muuttuu vihreäksi, kun kaava antaa arvon tosi, ja punaiseksi, kun kaava antaa arvon epätosi. Jos kaava on virheellinen, ruutu muuttuu oranssiksi.

Esimerkki: jos läsnä pitää olla vähintään 2/3 äänioikeutetuista osallistujista päätösvallan saavuttamiseksi, päätösvallan kaava on:
PresentVoteRights / VoteRights ≥ 2/3

Huomautus: Päätösvalta näkyy kokoussovelluksessa ja synoptisessa hallinnassa pylväskaaviona. Jotta näyttö on oikein, arvon pitää olla välillä **0** ja **1** ja lisäksi on käytettävä operaattoria **>** tai **≥**. Jos nämä edellytykset eivät täyty, pylväskaaviota ei voi näyttää. Silloin näkyy kaavan mukaan tuloksena vain tosi tai epätosi.

5.3.5

Osallistujat

Henkilöitä voidaan lisätä kokoukseen ja poistaa kokouksesta **Osallistujat**-ruudun **Lisää**- ja **Poista**-painikkeilla. Kun **henkilö** on lisätty kokoukseen, hänestä tulee **osallistuja**.

Henkilöitä lisätään järjestelmään kohdassa *Henkilöt, sivu 48* annettujen ohjeiden mukaisesti. Kokoukseen osallistuvien osallistujien määrä määräytyy käytettävissä olevien osallistujalisenssien mukaan. Vaikka kokoukseen on mahdollista ottaa lisää osallistujia, osallistujien enimmäismäärää rajoittaa myönnettyjen osallistujalisenssien määrä. Järjestelmä antaa palautetta tietyn kokouksen sallitusta osallistujamäärästä myönnetyn lisenssimäärän perusteella.

Painike	Kuvaus
Lisää	Käytetään henkilöiden lisäämiseksi kokoukseen.
Poista	Poistaa valitun osallistujan luettelosta.

Taulukko 5.1: Painikkeiden toiminnot

- **Keskustele:** Kun tämä on valittu, osallistuja saa osallistua keskusteluun.
- **VIP:** Voidaan käyttää myöntämään katseluoikeudet äänestystuloksiin (väli aika-keskeytetty-suljettu) erityishenkilöille ja/tai paikoille. Äänestystulosten esitystapa määritetään asetuksissa **Äänestysasetukset, Tulokset**. Katso *Äänestyskierroksen tiedot, sivu 60*.
VIP-oikeuden saaneet osallistujat/paikat voivat myös tarkastella odotusjonoa, jos **Näytä odotusjono** -asetus on poistettu käytöstä keskusteluasetuksissa. Katso Keskusteluprofiilit.

- **Äänestä:** Kun tämä on valittu, osallistuja saa äänestää. Äänestykseen oikeutettujen osallistujien määrä näkyy sarakeotsikossa suluissa. Voit siis tarkistaa, ovatko kaikki tarvittavat osallistujat saaneet äänestysoikeuden.
- **Äänen painoarvo:** Voit määrittää osallistujan äänen painoarvon. Äänestykseen oikeutettujen osallistujien äänten painoarvojen summa näkyy sarakeotsikossa suluissa. Katso myös kohta *Äänestyskirroksen tiedot, sivu 60*.
- **Kokouksen hallinta:** Kun tämä on valittu, osallistuja saa hallita kokousta (DCNM-MMD2, kokoussovellus tai DICENTIS-verkkopalvelimen synoptinen hallinta).
- **Prioriteetti:** Kun tämä on valittu, osallistuja voi käyttää prioriteettipainiketta.
- **VIP-tyyppi:** Määrittää osallistujalle ylimääräisiä mikrofonivaltuutuksia, jotka eivät riipu mikrofonin tilasta ja avointen mikrofonien määrästä (valitse VIP-tyyppi pienen kolmion ja pudotusvalikon avulla).
 - **Painikekäyttöinen:** Mikrofoni pysyy aktiivisena niin kauan kuin mikrofonipainike on painettuna. Tämä on kokouksen puheenjohtajan oletusasetus.
 - **PTT-käyttöinen:** PTT-toiminto. Mikrofoni pysyy aktiivisena niin kauan kuin mikrofonipainike on painettuna. Tämä on oletusasetus keskustelulaitteessa, jota käytetään ohitusmikrofonina.
- **Paikan nimi:** Liittää osallistujan valitun nimiseen paikkaan. Valitse paikan nimi pienen kolmion ja pudotusvalikon avulla.
- **Näytön tekstirivi:** Näyttää järjestelmässä näkyvän tekstin tai nimen. Näytön tekstirivi määritetään kohdassa **Määrittäminen > Huoneet**. Katso *Huoneet, sivu 66*.



Huomautus!

Älä liitä osallistujaa kokoussovelluksen paikkaan, koska se voisi aiheuttaa hämmennystä. Kokoussovelluksessa on sisäänkirjautumisnäyttö, jonka avulla käyttäjän pitäisi kirjautua järjestelmään.

5.3.6

Esityslista

Jokaisessa kokouksessa on esityslista, jossa voi olla useita kohtia.

- Voit lisätä tai poistaa kohtia **muokkaus kuvakkeilla**.
- Voi muuttaa kohtien järjestystä **nuolipainikkeilla**.
- Voit kopioida esityslistan **kopiointikuvakkeella**.
- Kun haluat valmistella kohdan, valitse uusi kohta puurakenteesta ja määritä tarvittavat tiedot seuraavissa ohjeaiheissa kuvatulla tavalla:
 - *Esityslistan kohdan tiedot, sivu 58*
 - *Osallistujaluettelo, sivu 59*
 - *Puhujien odotuslista, sivu 59*



Huomautus!

Voit piilottaa ja näyttää esityslistaruudun ylärivin kohteet Aihe, Kuvaus, URL ja Keskusteluasetukset napsauttamalla jotakin niistä hiiren kakkospainikkeella ja valitsemalla haluamasi kohteen tai poistamalla sen valinnan.

5.3.7

Esityslistan kohdan tiedot

Esityslistalle voi määrittää seuraavat tiedot:

- **Aihe:** Kirjoita sopiva aihe.

- **Kuvaus:** Kirjoita sopiva kuvaus.
- **URL:** Kirjoita sopiva URL-osoite kohdassa *Tiedostojen lataaminen ja käyttäminen, sivu 148* kuvatulla tavalla. Mahdollistaa asiakirjojen näyttämisen, kun multimedialaitteen sinistä **Lisätietoja**-linkkiä painetaan (vain DCNM-MMD2). Nämä asiakirjat voidaan tallentaa asiakkaan verkkosivustoon
- **Keskusteluasetukset:**
 - Valitse haluamasi profiili avattavasta luettelosta.
 - Napsauta tekstiä avattavassa luettelossa. Esityslistan kohdan keskusteluasetukset avautuvat. Tee haluamasi asetukset ja tallenna ne tarvittaessa uutena profiilina.
 - Katso myös kohta Keskustelumallit.

**Huomautus!**

Koska keskusteluasetukset määritetään profiilissa, niistä tehdään paikallinen kopio, joka tallennetaan esityslistan kohtaan. Tämä tarkoittaa sitä, että kun esityslistan kohdalle on valittu profiili, esityslistan kohdan keskusteluasetukset eivät muutu profiilia muutettaessa.

5.3.8**Osallistujaluettelo**

Kaikki kokoukseen liitetyt osallistujat voi valita ja lisätä **puhujien odotuslistaan**.

- **Lisää**-painikkeella voit lisätä valitun **osallistujan puhujien odotuslistaan**.
- Voit kaventaa hakua täyttämällä hakuehdon **Suodatustapa**-kenttään, voit käyttää esimerkiksi **osallistujien** nimiä.

5.3.9**Puhujien odotuslista**

Puhujien odotuslistan avulla voit asettaa järjestykseen **osallistujat**, joiden on tarkoitus puhua esityslistan kohdan aikana.

- Voit muuttaa järjestystä **nuolipainikkeilla**.
- **Poista**-painikkeella voit poistaa valitun **osallistujan puhujien odotuslistasta**. Kyseinen osallistuja on edelleen kokouksen osallistuja.

5.3.10**Äänestysmenettely**

Tämä ominaisuus on saatavilla vain Ultimate-lisensseille.

Kokoukseen voi lisätä äänestysmenettelyn, jossa voi olla yksi tai useita äänestyskierroksia. Voit lisätä äänestyskierroksen äänestysmenettelyyn seuraavasti:

1. Napsauta puurakenteessa **Äänestysmenettely**.
2. Napsauta oikeanpuoleisessa ruudussa olevaa riviä.
3. Sivun yläalaidassa:
 - Luo **sinisellä pluskuvakkeella** tyhjä äänestyskierros (kaikki asetukset täytyy päivittää manuaalisesti).
 - Poista valittu äänestyskierros **sinisellä miinuskuvakkeella**.
Huomautus: Jos haluat poistaa useita äänestyskierroksia, valitse ne **vaihtonäppäimellä** ja hiiren napsautuksella ja napsauta sitten **punaista rastia**.
 - Luo **toisinnuskuvakkeella** uusi äänestyskierros, joka perustuu valittuun äänestyskierrokseen.
 - Muuta valittujen äänestyskierrosten järjestystä **ylä- ja alanuolipainikkeilla**.
4. Valmistele äänestyskierros valitsemalla se puurakenteesta ja määrittämällä tarvittavat tiedot kohdassa *Äänestyskierroksen tiedot, sivu 60* kuvatulla tavalla.

5.3.11

Äänestyskierroksen tiedot

Äänestyskierrokselle voi määrittää seuraavat tiedot:

Numero: Äänestyskierroksen viitenumero.

Aihe: Äänestyskierroksen aihe.

Kuvaus: Äänestyskierroksen lyhyt kuvaus.

URL: Tämä asetus mahdollistaa **DcnmMeetingDocuments**-sivustoon tallennettujen asiakirjojen näyttämisen, kun **Lisätietoja**-hyperlinkki valitaan (vain multimedialaitteet).

Äänestysasetukset

Vastaussarja:

Pudotusvalikko, jossa on seuraavat vaihtoehdot:

- **Kyllä/Poissa**
- **Kyllä/Ei**
- **Kyllä/Ei/Poissa**
- **Kyllä/Ei/Poissa/Tyhjä**
- **Puolesta/Poissa**
- **Puolesta/Vastaa**
- **Puolesta/Vastaa/Poissa**
- **Puolesta/Vastaa/Poissa/Tyhjä**
- **A/B**
- **A/B/C**
- **A/B/C/D**



Huomautus!

Poissa. Tämän vaihtoehdon avulla osallistuja voi ilmaista, että hän ei halua osallistua tähän äänestykseen.



Huomautus!

DCNM-DVT ja DCNM-FVP eivät näytä kirjaimia A, B, C ja D. Näissä laitteissa kirjaimet esitetään väreillä:

- A – vihreä
- B – punainen
- C – keltainen
- D – oranssi

Painikkeet:

- **Piilota vastauspainikkeet äänestyksen jälkeen:** Kun tämä vaihtoehto on valittu, laitteen vastauspainikkeissa ei näy annettu ääni. Näin estetään vaikutus muihin osallistujiin ja pidetään äänestysalaisuus mahdollisimman hyvänä – jos samalla jätetään näyttämättä tai tallentamatta yksittäiset tulokset. Yhteistulos ja yksittäiset tulokset voidaan silti tallentaa DICENTIS-palvelimeen **Tallenna tulokset** -asetuksen mukaa.
- **Ääntä voidaan muuttaa äänestyksen jälkeen:** Tämä vaihtoehto on oletuksena valittuna, ja sen avulla osallistujat voivat muuttaa ääntään äänestyksen jälkeen. Jos poistat tämän valinnan, osallistujat eivät voi enää muuttaa ääntään äänestyksen jälkeen.
- **Anna ääni, jos mitään ääntä ei anneta äänestyskierroksen päättyttyä:** Kun tämä vaihtoehto on valittuna, voit määrittää, minkä vastauksen osallistujat antavat automaattisesti, jos he ovat läsnä kokouksessa tai painavat läsnäolopainiketta mutta eivät äänestä ennen äänestyskierroksen päättymistä. Voit valita avattavasta luettelosta äänestysvaihtoehdon, jonka haluat määrittää näille osallistujille automaattisesti. Kentän

oletusarvo on *Poissa* tai viimeisin valitsemasi vastausjoukon äänestysvaihtoehto, jos *Poissa* ei ole saatavilla. Virheiden välttämiseksi tämä vaihtoehto poistetaan käytöstä, jos muutat vastausjoukkoa.

Äänestysajastin:

Äänestyskierroksen ajan määrittäminen. Äänestysaika näkyy multimedialaitteissa ja kokoussovelluksen äänestysnäytössä (vain DCNM-MMD2).

Äänestysajastimessa on seuraavat valintanapit:

- **Ei äänestysajastinta:** Kun tämä vaihtoehto on valittuna, äänestysajastin ei ole käytössä ja äänestysajastimen **Kesto**-ruutu on piilotettu.
- **Pidä äänestyskierron avoimena ajan päättyessä:** . Kun tämä vaihtoehto on valittuna, äänestyskierron jää auki äänestysajan päättymisen jälkeen. Osallistujat voivat edelleen äänestää tai muuttaa ääntään. Lisäaika näkyy negatiivisena arvona. Jos esimerkiksi äänestysajaksi asetettiin 30 sekuntia (00:30), minuutin kuluttua näytössä näkyy -00:30. Kun äänestysajastin näyttää -9:59, se lopettaa laskennan, mutta äänestysaika jatkuu siihen saakka, kunnes se suljetaan manuaalisesti.
- **Keskeytä äänestyskierron ajan päättyessä:** . Kun tämä vaihtoehto on valittuna, äänestyskierron keskeytetään äänestysajan päättymisen jälkeen. Äänestyskierrosta voi jatkaa ja asettaa pitoon tarvittaessa. Lisäaika näkyy negatiivisena arvona. Osallistujat voivat edelleen äänestää tai muuttaa ääntään.
- **Sulje äänestyskierron ajan päättyessä:** . Kun tämä vaihtoehto on valittuna, äänestyskierron suljetaan äänestysajan päättymisen jälkeen. Osallistujat eivät voi enää äänestää tai muuttaa ääniään. Äänestyksen täytyy tapahtua määritetyn ajan kuluessa.
- **Kesto:** Äänestysajastimen arvo. Valitse aika minuutteina ja sekunteina **ylä- ja alanuolipainikkeilla**.

Enemmistö:

- **Läsnä-painike:** Kun tämä asetus on valittuna, osallistujan on painettava **Läsnä**-painiketta, ennen kuin hän voi äänestää. Käytä tätä asetusta, kun määrität nimittäjänsä **Läsnä**-muuttujan, jos 100 % tarkoittaa kaikkia henkilöitä, jotka ovat painaneet **Läsnä**-painiketta. Äänestäminen ei kuitenkaan ole välttämätöntä, vaan Läsnä-painikkeen painaminen riittää.
- **Käytä äänen painoarvoa:** Kun tämä vaihtoehto on valittu, äänen painoarvo voidaan määrittää jokaiselle osallistujalle kokouksen aikana. Osallistujat voivat näin äänestää poissa olevien henkilöiden puolesta (valtakirjaäänestys). Äänen painoarvo määritetään valitun numeron tai **Äänen painoarvo** -kentän arvon mukaan. Äänten yhteismäärä näkyy sulkeissa **Äänen painoarvo** -kentän takana. Esimerkki: jos kokouksessa on 7 osallistujaa, joista yhdellä on painoarvona 2, äänten yhteismäärä on 8. Äänten painotusta voidaan käyttää kaikissa äänestystyypeissä (salainen, avoin jne.), ja se näkyy API-tuloksissa, kokoustulosten XML-tiedostossa ja äänestystulosten XML-tiedostossa.
- **Enemmistölaskelma:** Jos se on käytössä, järjestelmä laskee automaattisesti, palauttaako kaava arvoksi epätosi vai tosi. Laskentakaavan tiedot löytyvät kokoussovelluksesta, synoptisesta hallinnasta, .NET API:sta ja konferenssi-protokollasta.
 - **Enemmistön kaava:** Lisää **Puolesta**- ja **100 % -asetus** -kenttiin muuttujia käyttäen taulukossa oikealla olevia painikkeita tai kirjoita muuttujat kaavakenttiin.
 - **Testitulos:** Testiarvoja voidaan käyttää kaavan tarkistuksessa. Testituloksen ruutu muuttuu vihreäksi, kun kaava antaa arvon tosi, ja punaiseksi, kun kaava antaa arvon epätosi. Jos kaava on virheellinen, ruutu muuttuu oranssiksi.

Esimerkki: jos äänioikeutetuista osallistujista yli puolet tarvitaan enemmistön saavuttamiseksi puoltavassa äänestystuloksessa, enemmistön kaava on:
 $Yes / VoteRights > 0.5$

Huomautus: Enemmistö näkyy kokoussovelluksessa ja synoptisessa hallinnassa pylväskaaviona. Jotta näyttö on oikein, arvon pitää olla välillä **0** ja **1** ja lisäksi on käytettävä operaattoria **>** tai **≥**. Jos nämä edellytykset eivät täyty, pylväskaaviota ei voi näyttää. Silloin näkyy kaavan mukaan tuloksena vain tosi tai epätosi.

Tulokset:

Jos on tarvetta eriyttää eri osallistujien katseluoikeudet, yksittäisiä, ryhmien ja äänestyksen kokonaistuloksia koskevat asetukset voidaan kohdistaa osallistujiin, VIP-katseluoikeudet saaneisiin osallistujiin ja kokouksen hallintaoikeudet saaneisiin osallistujiin.

Asetukset voidaan määrittää koskemaan myös ulkoisia järjestelmiä, jotka käyttävät API-liittymää (kokoussovellus,

synoptinen hallinta ja API:a käyttävät mukautetut sovellukset).

– Aseta tulokset:

- **Avoim äänestyskierros:** Käytetään avoimen äänestyskierroksen määrittämiseen (avointa äänestystä voidaan sanoa myös julkiseksi äänestykseksi), kun yksittäiset tulokset ovat saatavilla. Kun tämä on valittu, yksittäisten äänestyskierrosten tulokset tallennetaan xml-tiedostoiksi DICENTIS-palvelimeen ja välitetään API:n kautta ulkoisiin järjestelmiin (myös kokoussovellukseen ja synoptiseen hallintaan). Lisätietoja on kohdassa Äänestystulostiedosto.
- **Salainen äänestyskierros:** Tällä määritetään salainen äänestyskierros, jossa yksittäisiä äänestystuloksia EI kerrota. Kun tämä vaihtoehto on valittu, annettu ääni piilotetaan. Yksittäiset tulokset eivät näy multimedialaitteissa, kokoussovelluksessa tai API-liittymässä, EIKÄ NIITÄ VOI noutaa DICENTIS-palvelimesta tai API-liittymästä.

– Näytä tulokset:

- **Yksittäinen ääni annettu:** Tämä asetus näyttää, kuka osallistuja on äänestänyt, mutta ei annettua ääntä.
- **Näytä yksittäiset ja ryhmän tulokset:** Tämä asetus näyttää yksittäiset ja ryhmän tulokset.
- **Annettuja ääniä yhteensä:** Tämä asetus näyttää annetun äänimäärän, mutta ei sitä, mitä on äänestetty.
- **Näytä yhteistulokset:** Tämä asetus näyttää yhteistulokset.
- **Näytä enemmistö:** Tämä asetus näyttää enemmistön tilan.

– Valinta:

- **Aina:** Yhteistulokset näytetään aina.
- **Keskeytetty/suljettu:** Tulokset näytetään äänestyksen ollessa keskeytettynä tai suljettuna.
- **Hyväksytty/hylätty:** Tulokset näytetään, kun ääni on hyväksytty tai hylätty.
- **Ei koskaan:** Tuloksia ei näytetä koskaan.



Huomautus!

Yksittäisiä ja ryhmän tuloksia ei näytetä koskaan multimedia- tai keskustelulaitteissa eikä kokoussovelluksessa. Yksittäiset tulokset voidaan näyttää, kun osallistuja kirjautuu sisään synoptiseen hallintaan, jos vähintään yksi seuraavista asetuksista on valittu.

**Huomautus!**

Kun osallistuja kirjautuu sisään DICENTIS-verkkopalvelimeen, sekä ulkoisen järjestelmän että käyttäjien määräyssäännöt ovat voimassa. Ensin sovelletaan ulkoisen järjestelmän rajoituksia (asetukset) ja toiseksi osallistujan rajoituksia (asetukset).

Esimerkki:

Jos **Näytä yksittäiset ja ryhmän tulokset ulkoiseen järjestelmään** on saanut arvon **Keskeytetty/suljettu** ja **Näytä yksittäiset ja ryhmän tulokset osallistujille** on saanut arvon **Aina**, keskeytetty/suljettu-tilassa olevat tulokset näytetään, koska väliaikatuloksia ei viedä API:in.

- **Tallenna tulokset:** Määrittää, miten tulokset käsitellään DICENTIS-palvelimessa.
 - **Yksittäiset ja yhteenlasketut:** Yksittäiset ja yhteenlasketut tulokset tallennetaan.
 - **Vain yhteenlasketut:** Vain yhteenlasketut tulokset tallennetaan.
 - **Älä tallenna yhteenlaskettuja:** Mitään tuloksia ei tallenneta.

Huomautus: Äänestyskierron on salainen, jos nämä ehdot täyttyvät:

1. **Näytä yksittäiset ja yhteenlasketut tulokset osallistujille**, valitse **Ei koskaan**.
2. **Näytä yksittäiset ja yhteenlasketut tulokset VIP-osallistujille**, valitse **Ei koskaan**.
3. **Näytä yksittäiset ja yhteenlasketut tulokset osallistujille, jotka hallitsevat kokousta**, valitse **Ei koskaan**.
4. **Näytä tulokset**, valitse **Vain yhteistulokset** tai **Älä tallenna tuloksia**.

Kaikissa muissa tilanteissa äänestyskierron on avoin.

Tallenna asetukset oletuksiksi -painike: Tallentaa valitun äänestyskierron **äänestysasetukset** uuden äänestyskierron luonnissa käytettäväksi oletusasetuksiksi.

**Huomautus!**

Tallenna asetukset oletuksiksi -ominaisuudesta voi olla hyötyä, jos haluat luoda useita äänestyskierroksia, joilla on samat äänestysasetukset.

- Voit käyttää painiketta seuraavasti:
 - Valitse äänestyskierron, jonka haluat käyttää uudelleen, napsauttamalla vihreää kuvaketta puurakenteessa.
 - Napsauta **Tallenna asetukset oletuksiksi** -painiketta.
 - Valitse **Äänestysmenettely** ja luo sitten uusi äänestyskierron suosikkiasetustesi pohjalta käyttämällä pluskuvaketta.

5.3.12

Äänestyksen asetukset

Tämä ominaisuus on käytettävissä vain Premium- ja Ultimate-lisensseissä.

Määritä äänestyksen oletusasetukset **Äänestyksen asetukset**-sivulla.

Näitä asetuksia käytetään,

- kun uusi äänestyskierron luodaan
- kun valmistelemaan äänestyskierron alkaa.

Lisätietoja on **Äänestyksen asetukset**-osiossa *Äänestyskierron tiedot, sivu 60*.

5.3.13

Tulkkauksen valmistelu

Tämä ominaisuus on saatavilla vain Ultimate-lisensseille.

Sihteeri voi määrittää tulkkauspöydät etäyhteydellä ennen kokousta ja sen aikana käyttäen kokoussovellusta tai API:a. Nämä kokousasetukset pitää määrittää tulkkaukseen:

- Kokouksessa tarvittavat kielet (kokoussovellukseen määritettyjen kielten luettelosta), koskee kaikkia koppeja.
- Määritä kielet DICENTIS-tulkkauspyötiin tai ulkoisiin tuloihin.
- Määritä tulkkauspyötyen A-, B- ja C-lähdöt.
- Määritä automaattisen välikielen kopit.

Määrityksen vaiheet:

1. Avaa **Valmistelu > Kokoukset**.
2. Valitse kokous, jonka tulkkausasetukset määrität, ja avaa **Kokouksen tiedot**.
3. Valitse **Tulkkaus**.
4. **Käytä huoneen oletusasetuksia** on oletusarvoisesti käytössä. Jos haluat käyttää kokoukseen oletusasetuksia (määritetty valinnalla **Määritys > Huoneet**), älä muuta tätä asetusta.
5. Jos et halua käyttää kokoukseen oletusasetuksia, poista valinta kohdasta **Käytä huoneen oletusasetuksia**. Tässä voit määrittää tämän kokouksen kielen ja pöydän määritysasetukset:
 - **Kielen valinta**. Tässä voit valita kokouksessa käytettävissä olevat kielet (määritettyjen kielten luettelosta), muuttaa kielten järjestystä ja esiintymää sekä niiden lähdettä (DICENTIS, DCN NG / Dante-yhdyskäytävä tai Dante™). Tarkat tiedot asetusten kuvauksista on osiossa *Kielen valinta, sivu 79*.
 - **Tulkkauspaikat**. Tässä näytetään seuraavat tiedot: koppi, pöytä, tila, laitetiedot, valitut lähdöt A, B ja C sekä valitut kuulokkeet. Jos haluat muuttaa näitä asetuksia, valitse haluamasi rivit ja napsauta **Muokkaa. Pöydän ja kopin asetukset** tulevat näkyviin. Jos valitsit useita rivejä "Koppi: Monta" ja "Pöytä: Monta" näytetään merkiksi siitä, että asetukset koskevat useaa koppia tai pöytää. Tarkat tiedot asetusten kuvauksista on osiossa *Tulkkauspöydät, sivu 82*.
6. Säilytä asetukset napsauttamalla **Käytä** tai peruuta ne napsauttamalla **Hylkää**.

Vihje: Huoneet-kohdan määritysasetukset tallennetaan pöytäkohtaisesti. Koska lähtökielet eivät välttämättä ole samat kuin **Huoneet**-kohtaan määritetyt kielet, saatat joutua määrittämään pöydän lähtökielet uudelleen. Tämä tapahtuu helposti valitsemalla *kaikki pöydät* ja napsauttamalla **Automaattinen määritys** -painiketta.

Huomautus: Jos pöydän kohdalla A/B/C-lähtökielet näkyvät ilman numeroa, nämä kielet eivät kuulu tähän kokoukseen. Jos A-lähdössä ei ole kokoukseen kuuluvaa kieltä, kyseinen pöytä on poissa käytöstä.

5.4 Määrittäminen

Määrittämisfunktion avulla voit muokata järjestelmän asetuksia. Käynnistä toiminto valitsemalla päänäytössä **Määrittäminen**. Näkyviin tulee **Määrittäminen**-näyttö. Voit siirtyä tässä näytössä vasemmanpuoleisen ruudun puurakenteen avulla. Avaa puurakenteen kohteet napsauttamalla pientä kolmiota.

Määrittäminen tarkoittaa

- **käyttäjärühmien** lisäämistä
- **käyttäjien** tietojen lisäämistä, muokkaamista tai poistamista
- **huoneiden** määrittämistä.

Edellytykset

- Kirjautuneella käyttäjällä tulee olla **Järjestelmän asetusten määrittäminen** -käyttöoikeus.

5.4.1 Käyttäjärühmät

Voit määrittää **käyttäjärühmiä** vain, jos sinulla on tarvittavat oikeudet. Voit luoda erilaisia **käyttäjärühmiä** määrittämällä jokaiselle ryhmälle erilaisia käyttöoikeuksia. **Käyttäjärühmiä** voivat olla esimerkiksi sihteerit tai pääkäyttäjät.

- Voit lisätä, poistaa tai kopioida **käyttäjärühmiä muokkauskuvakkeilla**.
- **Käyttöoikeudet: Käyttäjärühmälle** voi valita useita vaihtoehtoja.
- **Todennus:** Käyttäjärühmäkohtainen **Windows-todennus** on valittavissa. Kun tämä on käytössä, käyttäjänimi ja salasana todennetaan Windowsin todennuspalvelimen tiedoista. Kun tämä ei ole käytössä, salasana tarkistetaan **DICENTIS-kokoussovellukseen** tallennetuista tiedoista. Kun **Windows-todennus** on käytössä, DICENTIS-palveluita suorittavalla tietokoneella ja MMD-laitteilla pitää olla Windowsin todennuspalvelimen käyttöoikeus. Käyttäjänimeen pitää liittää toimialue, kuten *USA\Bill*, jossa *USA* on toimialueen nimi ja *Bill* käyttäjän käyttäjänimi.

5.4.2 Käyttäjät

Voit lisätä **käyttäjiiä**, joiden tulee kirjautua järjestelmään, valitsemalla puurakenteesta **Käyttäjät**.

Tämä luettelo sisältää **käyttäjät**. Voit lisätä tai poistaa **käyttäjiiä** muokkauskuvakkeilla.

Voit määrittää kullekin **käyttäjälle Yleistä-** ja **Suojaus-**kenttien tiedot:

- **Yleistä-**kenttiin voi määrittää esimerkiksi nimen, tehtävänimikkeen ja maan.
- **Turvallisuuskenttiä** käytetään kokoussovellukseen, multimediaalaitteisiin ja osallistujasovellukseen kirjautumiseen (jos osallistuja käyttää tilapäistä paikkamäärittäystä).

5.4.3 Kielet

Kokoussovelluksen esimääritettyjä kieliä ei voi poistaa. Voit kuitenkin lisätä ja poistaa omia (mukautettuja) kieliä sekä lajitella ne näkymään halutussa järjestyksessä kokouksen valmistelun aikana.

Mukautettujen kielten lisääminen:

1. Siirry kohtaan **Määrittäminen > Kielet**.
2. Lisää uusi kieli napsauttamalla plusmerkkiä. Luetteloon lisätään tyhjä rivi.

3. Syötä numero **Lajittelujärjestys**-kenttään (esimerkiksi 26). Kielten lajittelujärjestysnumeroa voidaan muuttaa. Järjestysnumerot helpottavat teknikon työtä, kun hän määrittää kieliasetuksia. Katso *Kielen valinta*, sivu 79.
4. Kirjoita **kielen** nimi (esimerkiksi swahili). Tätä käytetään kielen yleiskuvauksena.
5. Kirjoita kielen **alkuperäisnimi**. Esimerkiksi swahili voidaan näyttää nimellä kiswahili.
6. Kirjoita kielen **lyhenne**. Esimerkiksi SWA. Jos swahili määritetään OMI-lähtöön 2, se voidaan näyttää muodossa 26 kiswahili (kielen numero ja alkuperäisnimi) keskustelu- ja multimedialaitteissa.
7. **Lyhenne** näyttää kielen virallisen kaksikirjaimisen lyhenteen.
8. Anna valinnainen **käyttäjän määrittämä** lyhenne. Esimerkki: saksan virallinen lyhenne on DE, mutta käyttäjän määrittämäksi lyhenteeksi voidaan antaa GER. Jos käyttäjän määrittämää lyhennettä ei anneta, kentän arvona näkyy **Ei**.

Kielen näyttötapa määräytyy kohdassa **Kieli > Kieli näyttötapa laitteessa valitun asetuksen mukaan**.

Voit poistaa mukautetun kielen valitsemalla poistettavan rivin ja napsauttamalla miinusmerkkiä.

5.4.4

Huoneet

Huoneet-kohta sisältää kaikki huoneeseen liittyvät asetukset.

Voit muuttaa huoneen tietoja, jos sinulla on **Järjestelmän asetusten määrittäminen**-käyttöoikeus.

Huoneen tiedot

- **Automaattinen paikkojen määrittäminen:** Kun tämä on valittu, järjestelmään liitetyle uudelle laitteelle määritetään automaattisesti paikka.
Kun olet määrittänyt järjestelmän, poista **Automaattinen paikkojen määrittäminen**-valintaruudun valinta. Näin voit käyttää järjestelmän lisäohjausmahdollisuuksia, kuten laitteiden vaihtoa ja paikkojen lisäämistä.
- **Osallistujan laitteen käyttöliittymän kieli:** Valitse kaikkien graafista käyttöliittymää käyttävien laitteiden käyttöliittymän kieli avattavasta valikosta. Tämä asetus kumoutuu **Henkilöt**-sivulla olevalla käyttöliittymän kielen asetuksella.
- **Tekstirivin määrittäminen:** Määrittää näytön tekstirivin. Aktivoi tekstirivi napsauttamalla **Käytä**-painiketta. Lisää tähän henkilön tai käyttäjän yleiskenttiin kirjoitetut tiedot (eli etunimi, sukunimi, toinen nimi, nimike, alue ja maa) kirjoittamalla \$-merkki suoraan kuvauksen eteen.
Näytön tekstirivin määrittäminen esimerkki: \$Etunimi \$Sukunimi \$ToinenNimi \$Nimike \$Alue \$Maa

Voit halutessasi rajoittaa näytettävän kohteen merkkimääräksi 1–99 lisäämällä numeron suluissa kentän eteen. Numerot, jotka ovat pienempiä kuin 1 tai suurempia kuin 99, jäsennetään normaalitekstinä. Näytön tekstirivin sisällön täytyy sisältää vähintään yksi edellä esitetyistä kohteista. Jos järjestelmä ei hyväksy syötetietoa, kentän ympärille tulee punainen kehys.

- **Kokouksen muistiinpanojen sijainti:** Tässä määritetään kokouksen muistiinpanojen sijainti. Oletusasetuksen mukaan kokouksen muistiinpanot tallentuvat palvelintietokoneen hakemistoon **\ProgramData\Bosch\DICENTIS**.
Valitse toinen sijainti tarpeen mukaan painamalla **Selaa**-painiketta. Lisätietoja kokouksen muistiinpanoista on kohdassa *DICENTIS-verkkopalvelin*, sivu 94.
- **Katkaise laitteiden virta, kun järjestelmä on lepotilassa:** Tällä toiminnolla voi automaattisesti katkaista virran osallistujien laitteista ja tulkkaukspöydistä, jos järjestelmä on lepotilassa tietyn ajan. Tämä säästää energiaa ja pidentää laitteiston

käyttöikä.

Huomautus: Järjestelmän katsotaan olevan lepotilassa, kun puhujaluettelo (tai jono) on tyhjä ja kun yksikään DICENTIS-tulkkauspyödyän mikrofoneista ei ole aktiivisena. Asetus on poissa käytöstä, kun mikrofonin **Äänitila** on käytössä.

Huomautus: Tämä asetus katkaisee järjestelmän virran sammuttamalla 48 V:n korkeatehoisen lähdön DICENTIS-äänenkäsittelylaitteesta tai -virtakytkimestä.



Huomautus!

PoE-kytkimiin liitettyjen keskustelulaitteiden ja tulkkauspyödytien virta ei katkea.

Osallistujalaitteiden ja tulkkauspyödytien virta palautuu seuraavin menetelmin:

- Kokoussovelluksen virrankytkentätoiminto.
- Synoptisen hallinnan virrankytkentätoiminto.
- Virrankytkentätoiminto multimedialaitteessa, joka on liitetty DCNM-APS2/DCNM-PS2-yksikön (tai DCNM-APS/DCNM-PS-yksikön) pientehovirransyöttöön tai jatkuvan virran DICENTIS-lähtöön.
- Mekaanisen virtapainikkeen rakentaminen DICENTIS-laitteiston asennusoppaan kappaleessa 5.5.5 esitetyn piirikaavion perusteella.

Tämä toiminto on oletusasetuksena käytössä uusissa järjestelmissä ja jos järjestelmäohjelmisto on päivitetty 3.2-versioon.

- **Huoneen nimi** : Anna huoneen nimi erottaaksesi sen helposti muista DICENTIS-järjestelmistä. Voit määrittää nimen tarpeen mukaan. Myöhemmin se näkyy seuraavissa paikoissa:
 - Kokoussovellus.
 - .Net API.
 - DICENTIS-verkkopalvelin.
 - Konferenssiprotokolla.
 - Kokous- ja äänestysmuistiinpanot.
- **Huoneen yhteysähköposti** : tulevia julkaisuja varten.
- **HTTP-välityspalvelimet:**
 - **Välityspalvelimen osoite:** Välityspalvelinta suorittavan pääkoneen osoite (IP-osoite tai isäntäkoneen nimi).
 - **Välityspalvelimen portti:** Välityspalvelinta suorittavan pääkoneen portin numero. Välityspalvelin kuuntelee työasemia tästä portista.
- **Kuvapalvelimen tiedot:**
 - **Kuvapalvelimen URL:** Kuvapalvelinta suorittavan pääkoneen osoite (IP-osoite tai isäntäkoneen nimi). Tämä on oletusarvoisesti sama tietokone, johon DICENTIS-kokoussovellus on asennettu. Kuvapalvelin voidaan asentaa toiseen tietokoneeseen suorituskyky- tai tallennustilaongelmien välttämiseksi. Katso *Kuvapalvelimen asentaminen toiseen tietokoneeseen, sivu 147*.
 - **Testaa kuvapalvelimen yhteys** -painike: Tällä painikkeella voidaan testata, toimiiko kuvapalvelimen yhteys. Jos kokoonpano toimii oikein, näyttöön tulee viesti **Onnistui**. Tämä on erityisen hyödyllistä, jos kuvapalvelin on siirretty toiseen tietokoneeseen.



Huomautus!

Keskusteluprofiilit-kohdan **Näytä uusimman puhujan kuva** -valinnan käyttöönotto kuormittaa DICENTIS-palvelimen suoritinta merkittävästi, mikäli järjestelmässä on yli 500 multimedialaitetta.

Suorituskyvyn säilyttämiseksi käytä erillistä kuvapalvelinta DICENTIS-palvelimen kuorman helpottamiseksi.

- **Asiakkaan logo:** Valitse näytettävä logo (esim. yrityksen logo) napsauttamalla **Vaihda**-painiketta
 - Multimedialaitteen kirjautumisnäytössä (DCNM-MMD ja DCNM-MMD2).
 - Kosketusnäytöllisen keskustelulaitteen kirjautumisnäytössä (DCNM-DE).
 - Multimedialaitteen aloitusnäytössä (DCNM-MMD ja DCNM-MMD2).
 - Puhujaluettelon takana kosketusnäytöllisessä keskustelulaitteessa (DCNM-DE).
 - Kokoussovelluksen aloitusnäytössä ja kameranäkymässä.
 - Multimedialaitteen kameranäkymässä (DCNM-MMD ja DCNM-MMD2), jos kameraa ei ole määritetty tai jos **Näytä video laitteessa** -vaihtoehtoa ei ole valittu kohdassa **Valmistelu > Keskusteluprofiilit > Puhujan näyttöasetukset**. Katso *Kokoukset, sivu 55*.

Huomautus:

- Logokuvan suositeltava koko on 1 024 x 600 pikseliä. Multimedialaitteen (DCNM-MMD ja DCNM-MMD2) näytön tarkkuus on 1 024 x 600. Kosketusnäytöllisen keskustelulaitteen (DCNM-DE) näytön tarkkuus on 480 x 272.
- Logokuvan kulmat kannattaa jättää tyhjiksi, sillä järjestelmä rajaa kuvan päädyistä 150 pikseliä, jotta se sopii kameranäkymään.
- Kuvaan kannattaa valita tumma (mieluusti musta) tausta, jotta tekstit ovat helposti luettavissa. Älä käytä valkoista tai vaaleaa taustaa, koska teksti ei ole luettavissa.
- Kuva skaalataan automaattisesti pystysuunnassa kameranäkymän ikkunaan sopivaksi (kuvan vasemmalta ja oikealta sivulta rajataan pois pieni osa), jos kuvan kuvasuhde ei ole vastaava kuin 1 024 x 600 pikseliä.

5.4.5

Ääniasetukset

- **Äänet:** Lataa ja poista mukautetut **Kutsu-** ja **Prioriteetti-**äänit **Aseta...** ja **Poista-**painikkeilla.
Äänitiedoston määrytykset:
 - PCM-muoto
 - 16 bittiä/näyte
 - 48 kHz:n näytteenottotaajuus
 - mono
 - tiedostokoko korkeintaan 700 kt.
- **Kuulokkeissa kuuluvat äänet:** Kun tämä on valittu, äänet lähetetään osallistujien ja tulkkien kuulokkeisiin sekä **lähtöön 2**, kun sen määrytyksessä on **Tallennin (puhujan tulkkauks)**. **Pois käytöstä** oletuksena.
- **Mikrofoni:** Näyttää mikrofoniin signaalin, kun niihin puhutaan.
- **Järjestelmä:**
 - **Pääsäädin:** Äänenvoimakkuuden pääsäädin, joka ohjaa laitteiden kaiuttimien ja äänentoistojärjestelmän äänenvoimakkuutta.
 - **Kaiuttimet:** Määrittää laitteiden kaiutinten äänenvoimakkuuden desibeleinä (dB).
 - **Äänentoisto:** Määrittää äänentoistojärjestelmän äänenvoimakkuuden.

- **Vaihda taajuuskorjain...:** Määrittää laitteiden kaiuttimien ja äänentoistojärjestelmän äänenvoimakkuuden taajuuskorjaimen.
 - **Linja-, Dante- ja OMNEO-tulot/lähdöt:**
 - **Tulo 1:** Asettaa linja-/Dante™-/OMNEO-tulon 1 herkkyuden.
 - **Lähtö 1:** Asettaa linjalähdön 1 herkkyuden.
 - **Ympäröivä:** Määrittää, että ympäröivä ääni on päällä (ON) tai pois (Off) linjatulossa 1:
 - ON: Tuloon 1** kytketty ääni reititetään osallistujan kuulokkeisiin ja tallentimen lähtöön vain, kun aktiivista mikrofonia ei ole.
 - Off (oletusasetus): Tuloon 1** kytketty ääni reititetään aina osallistujan kaiuttimiin, osallistujan kuulokkeisiin ja äänentoistolaitteiden lähtöön.
 - **Tulo 2** asettaa linja-/Dante™-/OMNEO-tulon 2 herkkyuden.
 - **Lähtö 2:** Asettaa linjalähdön 2 herkkyuden.
 - **Tulon 2 / lähdön 2** valintavalikko: Määrittää linja-/Dante™-/OMNEO-tulon 2 ja linja-/Dante™-/OMNEO-lähdön 2 tilan. Napsauta avattavan valikon nuolta ja valitse jokin seuraavista:
 - Kaiuttimet:** Kun tämä vaihtoehto on valittuna, osallistujien kaiuttimista tuleva ääni voidaan vahvistaa ulkoisella järjestelmällä.
 - Tallennin (puhujan tulkkaus):** Kun tämä vaihtoehto on valittuna, ääni voidaan tallentaa tai lähettää tulkeille.
 - Mix - Miinus:** Tämä asetus estää akustisen kierron, kun kaksi järjestelmää on kytketty toisiinsa esimerkiksi puhelinkytkimen välityksellä.
 - Väliinkytkentä:** Kun tämä asetus on valittuna, ulkoinen järjestelmä voi käsitellä ääntä tai tehdä sille taajuuskorjauksia. Tässä tilassa yöohjausvaran kompensointi on edelleen aktiivinen.
 - Käsitlemätön:** Kun tämä asetus on valittuna, vastaanottaa/lähettää käsitlemätöntä ääntä (kuivasignaalia) **tulosta / lähdöstä 2.**
 - Mix - Miinus käsitlemätön:** Vain **Dante tulo 2 / lähtö 2.** Kun tämä on valittuna, se lisää tuloviivettä 15 m sekuntiin ja lisää Dante-äänien paikallisen akustisen kierron vaimennuksen jälkeen äänen parantamiseksi, kun järjestelmää käytetään hybridikokouksiin.
 - **Äänen määrittäminen hybridikokouksille:**
 1. Määritä Dante-tulon 2 ja Dante-lähdön 2 äänitilaksi Mix - Miinus käsitlemätön, ja poista niiden mykistys.
 2. Luo Dante Controllerissa monilähetysvirta DICENTIS-<isäntänimi PC>MG:n puhujalle. Lisätietoja on *Dante™-yhteensopivien laitteiden määrittäminen, sivu 152* -luvun kohdassa, jossa käsitellään monilähetysvirtojen luomista.
 3. Tee seuraavat reititykset Dante Controllerissa:
 - DICENTIS-<isäntänimi PC> Dante-lähtö 2 kohteeseen DICENTIS-<isäntänimi PC>-MG puhuja
 - DICENTIS-<isäntänimi PC>-MG puhuja kohteeseen DICENTIS-<isäntänimi PC> Dante-tulo In2
- Huomautus:** Sinun on ladattava ja asennettava Dante Controller -ohjelmisto Audinatesta.
- **Akustinen kierto:**
 - **Ei akustisen kierron vaimennusta (AFS):** Pois käytöstä -valinta asettaa AFS-toiminnon pois käytöstä.
 - **Luonnollinen puheen akustisen kierron vaimennus:** Kytkee AFS-toiminnon käyttöön ja valitsee puheelle luonnollisen algoritmin.

- **Akustisen kierron vaimennuksen enimmäistaso:** Kytkee AFS-toiminnon käyttöön ja valitsee puheelle enimmäistason algoritmin, joka vähentää akustista kiertoa korkeilla äänenvoimakkuustasoilla.
Huomautus: Korkeilla äänenvoimakkuustasoilla saattaa esiintyä äänihäiriöitä.
- **Kaiutin on käytössä, kun mikrofoni on käytössä:** Käynnistää laitteen kaiuttimen, kun mikrofoni otetaan käyttöön.
- **Kuulokkeiden äänenvoimakkuuden vaimennus puhuttaessa x dB:** x voidaan määrittää tekstiruudun tai liukusäätimen avulla. X:n säätöalue on 0–12 dB.
Vaimentaa kuulokkeiden äänenvoimakkuutta, kun mikrofoni on käytössä.
- **Vaimennus:** Kun tämä vaihtoehto on valittu, mykistää linjatulon tai -lähdön tai Dante-tulon tai -lähdön. **Tulo 1 / Lähtö 1** ja **Tulo 2 / Lähtö 2** ohjataan erillisillä mykistyspainikkeilla.
- **Testiääni:** Testaa järjestelmän äänet. Valitse joko **Off, 1 kHz** tai **Pyyhkäisy**.
Huomautus: Kun **Testiääni**-vaihtoehto valitaan, **Testiääni**-valintaruutu tulee näkyviin **Järjestelmä-** ja **Linjatulo/-lähtö** -kenttiin.
- **Yliohjausvara:** Kun valintana on **Käsitlemätön**, Linja 2- ja Dante 2 -lähtöihin voidaan asettaa yliohjausvara. Säätöalue on 3–30 dB. **Yliohjausvara** on puskuri, jolla voit huolehtia hetkellisistä huipuista tai voimakkaista äänistä ennen kuin ääni leikkautuu.

5.4.6

Äänen reititysasetukset

Äänen reititykseen on käytettävissä seuraavat vaihtoehdot:

- **Kaiuttimet:** Käytä tätä tilaa, jos haluat äänenkäsittelylaitteen ja virtakytkimen äänilähdön 2 lähettävän signaalin, joka voidaan yhdistää ulkoiseen yleisäänentoistojärjestelmään. Äänenkäsittelylaite ja virtakytkin asettaa:
 - äänenvoimakkuuden tason
 - äänen taajuuskorjauksen.
 Äänenkäsittelylaitteen ja virtakytkimen äänitulon 2 signaali lisätään puhujan signaaliin.
- **Tallennin (puhujan tulkkaus):** Tämä on äänen siirrän oletusreititystila. Käytä tätä tilaa, jos haluat äänenkäsittelylaitteen ja virtakytkimen äänilähdön 2 lähettävän signaalin, joka voidaan yhdistää ulkoiseen äänitallentimeen tai tulkkausjärjestelmään. Äänenkäsittelylaite ja virtakytkin eivät vaikuta signaalin äänenvoimakkuuteen. Äänenkäsittelylaitteen ja virtakytkimen äänitulon 2 signaali lisätään puhujan signaaliin.
- **Mix-minus:** Tämä tila estää akustisen kierron, kun kaksi järjestelmää on yhdistetty toisiinsa esimerkiksi puhelinkytkimen avulla äänitulon ja -lähdön 2 kautta.
- **Väliinkytkentä:** Tämän tilan avulla voit määrittää äänenkäsittelylaitteen ja virtakytkimen äänilähdön 2 ja äänitulon 2 niin, että voidaan lisätä ulkoisista äänilähteistä tulevia signaaleja. Yläohjausvaran kompensointi on edelleen aktiivinen tässä tilassa. Jos tarvitaan käsitlemätöntä signaalia, jätä asetus oletusarvoon -30 dB.
Esimerkki: Ulkoinen mikseri kytketään äänenkäsittelylaitteen ja virtakytkimen äänilähdön 2 ja äänitulon 2 väliin.
- **Käsitlemätön:** Tämän tilan avulla voit vastaanottaa ja lähettää käsitlemätöntä ääntä (kuivasignaalia) äänenkäsittelylaitteen ja virtakytkimen tulon 2 ja lähtöön 2. Seuraavassa kuvassa esitetään nämä asetukset kaaviomuodossa:

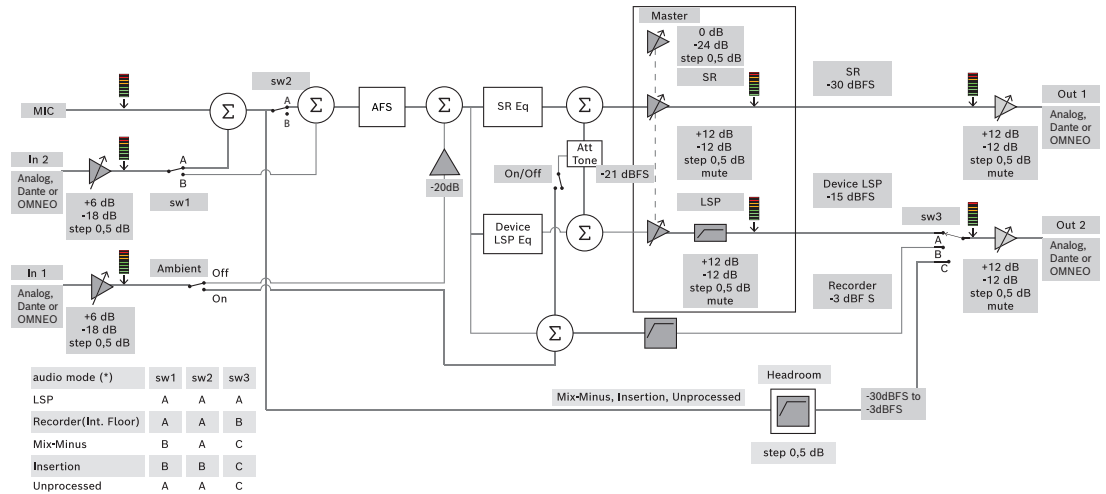

Kuva 5.5: Äänen reititysasetukset

Huomautukset:

- Tulot 1 ja 2 voivat olla äänenkäsittelylaitteen ja virtakytkimen, Dante™:n, analogisia tuloja tai OMNEO-tuloja.
- Lähdöt 1 ja 2 voivat olla äänenkäsittelylaitteen ja virtakytkimen, Dante™:n, analogisia lähtöjä tai OMNEO-lähtöjä.
- Vain analogisissa lähdöissä on -12 +12 dB:n äänenvoimakkuuden säätö.
- Analogisia Dante™- ja OMNEO-tuloja ja -lähtöjä voidaan käyttää saman aikaisesti eri määrittäyksillä.
- Jos jokainen tulo/lähtö 2 on asetettu väliinkytkentätilaan, järjestys on: analoginen > Dante™ > OMNEO.

5.4.7

Kameran asetukset

Tämä ominaisuus on käytettävissä vain rekisteröinnin yhteydessä. Jos sinulla on Premium- tai Ultimate-lisenssi, voit käyttää Media Gateway videonhallintaratkaisuna. Lisätietoja on kohdassa *Media Gateway -ratkaisun määrittäminen*, sivu 114.

Kamera-asetukset-sivulla teknikko voi määrittää tai päivittää kameran asetukset helposti ja nopeasti.

- Tilasarake ilmaisee, onko kamera kytkettynä (punainen risti tai sininen valintamerkki). Tämän avulla teknikot voivat tehdä tarvittaessa korjauksia. Kameran, joita ei enää käytetä, merkitään punaisella ristillä, jolloin ne on helppo poistaa käyttäen miinusmerkkiä (-).
- Kameran nimi voidaan vaihtaa loogiseksi ja helposti löydettäväksi nimeksi.
- Kameran verkkosivustolle päästään nopeasti linkkiä napsauttamalla.
- Kameran tyyppi tunnustetaan ja näytetään automaattisesti.

Ennen kokousta teknikko voi määrittää kameran:

1. Lisätä kameran kameraluetteloon.
2. Määrittää, mihin SDI-tuloon se yhdistetään XML-asetustiedostossa – katso *Määrittämisohjeet*, sivu 123. SDI:n avulla on mahdollista dynaamisesti kytkeä HD-SDI-videosignaali MMD-laitteeseen tai kokoussovellukseen.
3. Tarvittaessa määrittää kameran H.264-videovirran. Tämä voi tarvittaessa olla ulkoinen H.264-lähetin.
4. Kun kameran esivalinnat (esiasetukset) on määritetty, teknikko voi:
 - valita esivalinnan
 - panoroida, kallistaa ja zoomata kameraa

- kohdistaa lähelle tai kauas
- tallentaa esiasetukset.

Kokouksen aikana:

1. Järjestelmä ohjaa kameraa tallennettujen esiasetusten mukaan.
2. Käyttäjä voi ohjata kameraa PTZ-ohjauksella (panoroi, kallista, zoomaa) kokoussovelluksessa sekä muokata ja tallentaa esiasetuksia. PTZ-ohjauksen saa näyttöön valitsemalla kokoussovellusnäytön oikeasta alakulmasta ...

Kameran asetukset

- **Yleiskuvaus:** Määrittää yleiskamerana käytettävän kameras.

Järjestelmä tukee seuraavia videovaihtoehtoja:

- Ohjelma löytää ja näyttää yleiskuvana automaattisesti kaikki Onvif Profile-S -yhteensopivat kamerat. Versiosta 2.7 alkaen myös kamerat löydetään, jos kameralle on määritetty käyttäjänimi ja salasana. Jotta kameraa on mahdollista ohjata tai sen videokuvaa voi näyttää, kun käyttäjänimi ja salasana on määritetty, käyttäjänimi ja salasana pitää antaa kameras yleisasetuksissa.
- Panasonic SDI/IP -kamerat, joissa on HD Integrated Camera Interface Specifications -määrittelyn version 1.06 mukainen tuki. Panasonicin H.264-virran kameroita ei tueta. Tarvitaan ulkoinen H.264-lähetin, jos H.264-virtaa halutaan näyttää multimedialaitteissa. Jos videovirtaa on tarve näyttää vain kokoussovelluksessa, Panasonic-kameras H.264-virtaa voidaan käyttää (esim. rtsp://<ipaddress>/mediainput/h264/stream_2).
- Sonyn SDI/IP-kamerat, joissa on CGI-komentojen tuki Sonyn standardien mukaisesti (RCTG001, Sonyn tukema RTSP-virtautustoiminto). Toista Sony-kameras H.264-virtaa voidaan multimedialaitteisiin ja kokoussovellukseen. Lisäksi on mahdollista käyttää ulkoista lähetintä lähettämään SDI-virtaa multimedialaitteille ja kokoussovellukseen.

Huomautus: Sonyn kamera pitää sijoittaa erilliseen VLAN-verkkoon, jotta vältetään ongelmat monilähetyksessä.

Määritä H.264 oikein, jotta se näkyy oikealla tavalla:

Kuva 2	
Kuvakoodekki 2	H.264
Kuvakoko 2	704 x 576
Kuvanopeus 2	25 fps
I-kuvan väli 2	5 s
H264-profiili 2	Päälaitte
Pakkaussuhdetila 2	VBR
Kuvanlaatu 2	6
Enimmäisbittinopeuden raja 2	Kyllä
Kb/s enintään	2500
Tietovirta	rtsp://<ip address>/video2

- Ulkoiset videovirrat.

Katso tietyt videokameratyytit kohdasta Järjestelmän yleiskatsaus DCN multimedia typical system setup.

**Huomautus!**

Varmista, että Bosch HD-konferenssidomekameran laiteohjelmisto on versio 5.80 tai uudempi. Määritä IP-videovirta seuraavien asetusten mukaan:

- H.264
- aseta HD-konferenssidomekameran päätaajuus 50–60 Hz:n välille viiveen vähentämiseksi (Asetukset/Lisäasetukset/Kamera/Asennusvalikko)
- 720p50 tai 720p60
- kohdebittinopeus 2 Mb/s
- enimmäisbittinopeus 2,5 Mb/s
- kuvasarjapituus (GOP) 15 (myös I-kuvan etäisyys)
- ei B-kuvia, vain I- ja P-kuvia.

- **Lisää:** Lisää uusi kamera napsauttamalla plusmerkkiä. Onvif Profile-S -yhteensopivat kamerat tunnistetaan automaattisesti, mutta Panasonic- ja Sony-kamerat pitää lisätä manuaalisesti.
 - Anna verkossa olevan kameran **IP-osoite tai isäntänimi** . Kun kameran asetukset on tallennettu, voit siirtyä kameran verkkosivustolle napsauttamalla kameran yleisnäkymanäytössä olevaa sinistä linkkiä (mahdollistaa kameran helpon määrittämisen).
 - Anna **kameran käyttäjänimi** ja **kameran käyttäjäsalausana**. Synyn kameroissa käyttäjänimi ja salasana ovat oletuksena ”admin” ”admin” ja Panasonicin kameroissa ”admin” ”12345” tämän oppaan kirjoitushetkellä. Ohjelmistoversiosta 2.7 alkaen ohjelmisto löytää automaattisesti kamerat, joille on määritetty käyttäjänimi ja salasana. jos kameraan on määritetty käyttäjänimi ja salasana, ne on annettava kokoussovelluksessa.
 - Anna **H.264-videovirta**. H.264-kuvaa voi näyttää MMD-laitteessa ja kokoussovelluksessa. Jos kuvaa näytetään vain kokoussovelluksessa, kameran H.264-virtaa voi käyttää. Jos virtaa näytetään myös MMD-laitteessa, suositellaan käytettäväksi Epiphan-lähetintä (ulkoinen H.264).
 - Valitse **Ohjausprotokolla**. <Panasonic> tai <Sony>, Panasonic- tai Sony-kameroille. Valitse <Tuntematon>, jos haluat lisätä ulkoisen videovirran.
- **Poista:** Napsauta miinusmerkkiä poistaaksesi kamerat, joita ei enää käytetä. Poistetut kamerat poistetaan myös HD-SDI-videokytkimen määrittystiedostosta, jotta sen ylläpitäminen on helpompaa.
- **Kameran nimi:** Tämä on yhdistetyn kameran oletusnimi. Kaksoinapsauta kameran nimeä **Kameran nimi** -sarakeessa näytön oikeassa reunassa, niin voit vaihtaa sen loogiseksi nimeksi (esim. oikea-sivu tai etu). Se helpottaa kameran tunnistusta, kun kamera määritetään tiettyyn paikkaan **Paikat ja laitteet** -sivulla. Katso *Istumapaikat ja laitteet, sivu 74*.
- **Tyyppi:** Tämä on yhdistetyn kameran tyyppi (esim. PTZ – Pan Tilt Zoom).

Lisävideovirtojen määrittäminen

DICENTIS-järjestelmä tunnistaa Onvif Profile-S -yhteensopivat kamerat, joiden avulla aktiivinen puhuja voidaan näyttää multimedialaitteessa.

Järjestelmään voidaan kuitenkin määrittää muita videotuloratkaisuja ja jopa HD-kameroita, jotka muuntavat videokuvansa lähettimien avulla. Näin DICENTIS-järjestelmä voi tunnistaa ne samalla tavalla kuin tuetut kamerat. Videovirtojen on oltava järjestelmän standardien (esim. RTSP (Real-Time Streaming Protocol)) mukaisia.

H.264-virta (tietotyyppi/koodekki) pakataan RTP-virtana.

<https://www.rfc-editor.org/info/rfc3984>

Virta voidaan määrittää

- suorana RTP-virtana (yksilähetys ja monilähetys)
- RTSP-palvelimen lähettämänä RTP-virtana (yksilähetys ja monilähetys).

H.264-virran asetukset ovat:

- aseta HD-konferenssidomekameran päätaajuus 50–60 Hz:n välille viiveen vähentämiseksi (Asetukset/Lisäasetukset/Kamera/Asennusvalikko)

- 720p50 tai 720p60, jos käytössä on multimedia laitteita. 1080p50 tai 1080p60, jos käytössä on vain DCNM-IDEKVID-laitteita.
- kohdebittinopeus 2 Mb/s
- enimmäisbittinopeus 2,5 Mb/s
- kuvasarjapituus (GOP) 15 (myös I-kuvan etäisyys)
- ei B-kuvia, vain I- ja P-kuvia.

5.4.8

Istumapaikat ja laitteet

Tässä näytössä määritetään istumapaikat laitteille ja poistetaan laitteiden istumapaikkamääritykset.

Jos **Automaattinen paikkojen määrittäminen** -valintaruutu on valittu **Huoneet**-välilehdessä, järjestelmään liitetulle uudelle laitteelle määritetään automaattisesti paikka.

Älä valitse **Huoneet**-lehden **Automaattinen paikkojen määrittäminen** -valintaruutua, jos haluat tehdä paikkamääritykset ja niiden poistot manuaalisesti. Määritä laitteet ja poista niiden määritykset **Yhdistä laite paikkaan**- ja **Poista paikan laitteiden määritykset** -painikkeilla.

Nämä painikkeet ja niihin liittyvät toiminnot kuvataan seuraavissa osissa:

Istumajärjestys-ruutu

- **Määrittystila (valitaan laitteessa)**: Tätä käytetään laitteiden paikantamiseen. Kun tämä valintaruutu on valittu, **Valitse laite** -painike näkyy kaikissa laitteissa. Tämän painikkeen tai mikrofonipainikkeen painallus:
 - kytkee mikrofonin merkkivalon päälle
 - näyttää ristisymbolin **Valitse**-sarakkeessa paikan ja laitteen nimen vieressä. Kun laite on valittu, ristisymbolin takana näkyy sininen tausta. Kun laitetta ei ole valittu, ristisymboli on sininen ja tausta läpinäkyvä. Tästä toiminnosta on hyötyä erityisesti silloin, kun haluat etsiä istumapaikat suuressa kokoushuoneessa.



Huomautus!

Kun **Määrittystila** on aktiivisena, laitteita ei voida käyttää keskusteluun. Mikrofonin painikkeen painaminen auttaa paikantamaan laitteen.

Jos synoptista hallintaa käytetään ja **Määrittystila (valitaan laitteessa)** -valintaruutu on valittuna:

- Mikrofonin merkkivalo laitteessa palaa, kun kuvaketta siirretään synoptisessa asettelussa. Se helpottaa laitteen tunnistusta huoneessa määrittämyksen aikana.
- Kun laitteen **Valitse laite** -painike valitaan, synoptisessa asettelussa näkyvä kuvake muuttuu punaiseksi.
- Kun laitteen **Mikrofoni**-painike valitaan, synoptisessa asettelussa näkyvä kuvake muuttuu punaiseksi.

Huomautus: Tämä toiminto on käytettävissä vain, kun kokous ei ole käynnissä, koska muuten tämä häiritsisi kokousta.

Katso myös kohta *Ensimmäinen sisäänkirjautuminen, sivu 95*.

- **Nimeä paikat uudelleen:** Mahdollistaa paikkojen loogisen nimeämisen (esim. Rivi 1, Paikka 1).
Kun **Määrittystila** on aktiivinen ja tämä valintaruutu on valittuna, voit syöttää ensimmäisen valitun paikan nimen. Syötetty nimi annetaan laitteelle/paikalle, jonka **Valitse laite-** tai mikrofoni-painiketta painetaan ensimmäisenä. Numero kasvaa yhdellä jokaista peräkkäistä laitetta kohden. Jos paikan nimessä on vain tekstiä, arvo ei kasva.



Huomautus!

Kun paikat on nimetty uudelleen, poista **määrittystilan** valinta, jotta keskustelulaitteet palaavat tavalliseen käyttötilaan. Kokousta ei voi aktivoida, kun **määrittystila** on käytössä. Vastaavasti **määrittystilaa** ei voi aktivoida, kun kokous on meneillään.

- **Valitse:** Käytetään määritettyjen keskustelulaitteiden paikantamiseen. Valitse rivi napsauttamalla sitä (rivi näkyy sinisellä korostettuna). Napsauta **Valitse-**osoitinta ja pidä hiiren painiketta painettuna. Paikan ja laitteen nimen viereen tulee sininen valintamerkki. Valittu laite ilmaistaan myös alemmassa ruudussa. Jotta multimedialaitteelle määritetyn paikan sijainti löytyy helposti, laitteen näyttö vilkkuu aina, kun hiiren painiketta painetaan.
- **Nimi:** Tämä on paikan nimi. Valitse tämä kenttä kaksoisnapsauttamalla sitä. Voit sitten kirjoittaa paikalle uuden nimen.
- **Tila:** Näyttää paikkoihin määritettyjen multimedialaitteiden tilat:
 - Sininen valintamerkki: Laite on määritetty paikkaan.
 - Punainen rasti: Laitteen paikkamäärittäminen on poistettu.
- **Laitteet:** Tässä näkyy liitettyjen laitteiden luettelo.
- **VIP:** Voidaan käyttää myöntämään katseluoikeudet äänestystuloksiin (väliaika-keskeytetty-suljettu) erityishenkilöille ja/tai paikoille. Äänestystulosten esitystapa määritetään asetuksissa **Äänestysasetukset**, Tulokset. Katso *Äänestyskierröksen tiedot, sivu 60*.
VIP-oikeuden saaneet osallistujat/paikat voivat myös tarkastella odotusjonoa, jos **Näytä odotusjono** -asetus on poistettu käytöstä keskusteluasetuksissa. Katso *Keskusteluprofiilit, sivu 51*.
- **Keskustele:** Tällä voit asettaa paikkojen keskusteluoikeudet.
- **Kokouksen hallinta:** Tällä voit asettaa paikkojen kokouksenhallintaoikeudet.
- **Prioriteetti:** Tällä voit asettaa paikkojen prioriteettioikeudet.
- **VIS-tyyppi** (Very Important Seat, erittäin tärkeä paikka): Tässä avattavassa luettelossa määritetään paikalle mikrofoni tilasta ja avointen mikrofonien määrästä riippumattomia ylimääräisiä mikrofoni-asetuksia:
 - **Ei mitään:** VIP-asetuksia ei ole valittu.
 - **Painikekäyttöinen:** Painikkeen painaminen aktivoi mikrofonin. Tämä on kokouksen puheenjohtajan oletusasetus.
 - **PTT-käyttöinen:** Puhepainiketila. Aktivoi mikrofoni painamalla painiketta ja pitämällä sitä painettuna. Tämä asetusta on oletuksena ohitusmikrofonissa.
- **Äänestys:** Tämä ominaisuus on saatavilla Premium- ja Ultimate-lisensseillä. Istuimille voidaan määrittää **äänestystoiminto**. Tällä toiminnolla varustettujen istumapaikkojen määrä näkyy sarakkeen otsikossa. Kun tämä asetusta on valittuna,
 - vapaiden äänestyslisenssien määrä vähenee

- äänestysistuntoja voidaan hallita ja ohjata (DCNM-MMD2, kokoussovellus ja API)
- lisensoituilla DICENTIS-laitteilla voi äänestää koskettamalla laitteen näytössä olevia värikoodattuja painikkeita
- äänestystulokset näytetään automaattisesti värikoodattuina pylväskuvaajina konferenssilaitteiden näytöissä (vain kokoussovellus, multimedialaitteet ja DCNM-DE, synoptinen sovellus ja API).
Huomautus: Äänestyksen hallinta aktiivisessa kokouksessa edellyttää **Kokouksen hallinta** -käyttöoikeutta.
- **Tunnistus:** Tämä ominaisuus on saatavilla Premium- ja Ultimate-lisensseillä. Kun valitset ruudun, paikka osallistuu kokouksen valmistelun yhteydessä määritettyyn tunnistautumisosprosessiin. Tämä mahdollistaa osallistujan kirjautumisen **tunnistetietojen** määrittämisen lisensoituille paikoille. Tällä toiminnolla varustettujen istumapaikkojen määrä näkyy sarakkeen otsikossa.
- **Kielen valinta:** Tämä ominaisuus on saatavilla Premium- ja Ultimate-lisensseillä. Kielenvaihtotoiminto voidaan määrittää istumapaikoille. Sen avulla osallistujat voivat valita istumapaikkakohtaisen tulkkauksielen. Tällä toiminnolla varustettujen istumapaikkojen määrä näkyy sarakkeen otsikossa. Vain osallistujilla on pääsy kielenvaihtotoimintoon. Jos osallistuja ei käytä laitetta, toiminto ei ole käytettävissä kyseisessä laitteessa.
- **Kamera:** Tämä ominaisuus on käytettävissä vain rekisteröinnin yhteydessä, ei Premium- ja Ultimate-lisensseihin. Tästä avattavasta luettelosta valitaan kamera. Kameran nimi voidaan vaihtaa **Kameran asetukset** -kohdassa. Katso *Kameran asetukset*, sivu 71.
- **Esiasetus:** Tämä ominaisuus on käytettävissä vain rekisteröinnin yhteydessä, ei Premium- ja Ultimate-lisensseihin. Määrittää yleiskuvassa käytettävän esiasetuksen. Jos yleiskuvaan valittu kamera ei tule esiasetuksia, tämä kenttä ei ole näkyvässä.
- **Poista paikan laitteiden määriykset:** Poistaa valitun laitteen määriyksen istumapaikasta.
Voit käyttää painiketta näin: Napsauta **Laitteet**-sarakkeessa laitetta, jonka määriyksen haluat poistaa (rivi näkyy sinisellä korostettuna). Napsauta **Poista paikan laitteiden määriykset** -painiketta. **Tila**-sarakkeessa näkyy punainen kuvake, joka ilmaisee, että laitteen määriytys on poistettu. Poistetun laitteen tiedot näkyvät **Poista paikan laitteiden määriykset** -ikkunassa. Pidä **Ctrl**-näppäintä painettuna ja napsauta hiiren kakkospainikkeella haluttua riviä, kun teet useita valintoja.
- **Poista tyhjt paikat:** Poistaa tyhjt paikkarivit. Tyhjt paikkarivi syntyy, kun laitteen määriytys poistetaan paikasta edellä kuvatulla tavalla. Painikkeen napsautus poistaa useita paikkarivejä kerralla.
- **Luo tyhjt paikka:** Luo uuden rivin, jolla voit määriytää laitteen paikkaan.
- **Muokkaa:** Voit muuttaa asetusta, joka koskee useaa osallistujaa ja paikkaa. Pidä **Ctrl**-näppäintä painettuna ja napsauta hiiren kakkospainikkeella haluttua riviä, kun teet useita valintoja.

Määriytämättömät laitteet -ruutu

- **Valitse:** Käytetään määriytämättömien multimedialaitteiden paikantamiseen. Käytä painiketta näin: Valitse rivi napsauttamalla sitä (rivi näkyy sinisellä korostettuna). Napsauta **Valitse**-valintaruutua ja pidä hiiren painiketta painettuna. Paikan ja laitteen nimen viereen tulee sininen osoitin. Jotta multimedialaite löytyy helposti, laitteen näyttö vilkkuu aina, kun hiiren painiketta painetaan.
- **Nimi:** Asennetun osan nimi, esimerkiksi EINZ1315-MeetingApplication, MMD-5811430716101008-MultimediaDevice.

- **Tyyppi:** Laitteen tyyppi, esimerkiksi MultimediaDevice.
- **Sarja:** Laitteen sarjanumero, esimerkiksi 5811430716101008.
- **Versio:** Laitteen laiteohjelmiston versio, esimerkiksi 2.70.17663.
- **Yhdistä laite paikkaan:** Määrittää valitun laitteen paikkaan. Käytä tätä painiketta, kun haluat korvata aiemmin määritetyn laitteen (esimerkiksi viallisen laitteen). Käytä painiketta näin: Valitse rivi napsauttamalla sitä (riviä näkyy sinisellä korostettuna). Napsauta **Istumajärjestys**-ruudussa paikkaa, johon haluat määrittää laitteen. Napsauta **Määrittämättömät laitteet** -ruudun **Yhdistä laite paikkaan** -painiketta.
- **Luo paikka laitteesta:** Luo **Istumajärjestys**-ruutuun uuden paikkarivin, jossa valittu laite on määritetty paikkaan. Käytä tätä painiketta, kun haluat luoda nopeasti uusia paikkoja, joihin on automaattisesti määritetty laitteet. Valitse rivi napsauttamalla sitä (rivi näkyy sinisellä korostettuna). Napsauta **Luo paikka laitteesta** -painiketta. Laite ja uusi paikka tulevat näkyviin **Istumajärjestys**-ruutuun.



Huomautus!

Kahden mikrofonin liittäminen samaan istuimeen.

DCNM-FBD2-laitteen avulla voit varustaa esimerkiksi koroke- tai puheenjohtajapaikan 2 mikrofonilla. Liitä 1-A- ja 2-A-laite samaan istuimeen. DCNM-FBD2 määritetään automaattisesti siten, että äänenvoimakkuus vastaa istuinta, jossa on 1 mikrofoni.

Tämä koskee vain DCNM-FBD2-laitetta, jossa on 2 mikrofonituloa.

Älä käytä kaksoiskäyttötoimintoa tässä kokoonpanossa.

Alempi yleiskuvausruuu

Tässä ruudussa on yleiskuvaus kaikista asennetuista osista, kuten multimedialaitteista, (äänen) virtakytkimistä, videokytkimestä, kokoussovelluksista sekä kameroista, ja näyttää niiden versiot ja tilat. Siinä voidaan ottaa virrankatkaisutoiminto ja äänenvoimakkuuden säätö käyttöön, ja siitä on hyötyä myös vianmäärityksessä.

- **Valitse:** Käytetään multimedialaitteiden paikantamiseen.
- **Nimi:** Asennetun osan nimi, esimerkiksi EINZ1315-MeetingApplication, MMD-5811430716101008-MultimediaDevice.
- **Kaksoiskäyttö (24):** Mahdollistaa laitteen jakamisen kahdelle osallistujalle (DCNM-FBD2, vain DCNM-D, DCNM-DE ja DCNM-DSL).
- **Tyyppi:** Osan tyyppi.
- **Tila:** Osan toimintatila.
- **Sarjanumero:** Osan sarjanumero.
- **Versio:** Osan laiteohjelmiston version.
- **Virrankatkaisu:** Kun tämä on valittu, laite voi katkaista järjestelmästä virran (DCNM-MMD2, kokoussovellus, synoptinen sovellus ja API).
- **Äänenvoimakkuuden säätö:** Kun tämä on valittu, laite voi säätää pää-äänenvoimakkuutta (vain DCNM-MMD2, kokoussovellus ja API).

5.4.9

Osallistujasovellus

Jos haluat määrittää osallistujasovelluksen, siirry **Osallistujasovellus** -välilehteen kohdassa **Istumapaikat ja laitteet**. Tässä voit hallita osallistuvien sovellusten rekisteröintiprosessia, saada yleiskatsauksen järjestelmään rekisteröidyistä sovelluksista ja löytää luettelon kaikista rekisteröidyistä sovelluksista.

Osallistujasovellusten rekisteröinnin hallintaruutu

Tässä ruudussa voit valita, miten sovellukset rekisteröidään järjestelmään.

- **Käyttäjätunnukseen/salasaan perustuva rekisteröinti:** Valitse tämä valintaruutu, jos haluat ottaa käyttöön sovellusten manuaalisen rekisteröinnin. Avaa osallistujasovellus, jonka haluat rekisteröidä, ja syötä käyttäjätunnuksesi ja salasanasi. Viimeistele prosessi napsauttamalla **Rekisteröidy**-painiketta.
Huomautus: Vain käyttäjät, joilla on **Määritä järjestelmä** -oikeudet, voivat suorittaa tämän toiminnon.
- **Automaattisen rekisteröinnin aloittaminen:** Jos napsautat tätä painiketta, kaikki DICENTIS-palvelinverkkoon yhdistetyt sovellukset rekisteröidään automaattisesti. Voit pysäyttää rekisteröinnin manuaalisesti tai asettaa ajastimen pysäyttämään rekisteröinnin automaattisesti halutun ajan kuluttua.

Tietoruutu

Tämä ruutu antaa yleiskatsauksen siitä, kuinka monta sovelluslisenssiä on käytössä järjestelmässä, kuinka monta sovellusta on yhdistetty ja kuinka monta sovellusta rekisteröity. Järjestelmään on mahdollista rekisteröidä mikä tahansa määrä sovelluksia, mutta järjestelmässä voi olla käytössä vain yhtä monta osallistujasovellusta kuin siinä on käytössä osallistujalisenssejä.

Rekisteröityjen osallistujasovellusten ruutu

Tässä voit hallita rekisteröityjä sovelluksia. Rekisteröinti tallennetaan, joten voit ohittaa rekisteröintiprosessin kokouksen alussa jo rekisteröityjen sovellusten osalta. Rekisteröityjen sovellusten luettelossa jokainen rivi vastaa sovellusta ja sisältää seuraavat tiedot:

- **Laitetunnus:** Näyttää sen tabletin tunnuksen, jossa sovellus on käynnissä.
- **Rekisteröintitapa:** Näyttää miten sovellus rekisteröitiin järjestelmään.
- **Viimeisin yhteysaika:** Näyttää, milloin sovellus oli viimeksi yhdistettynä.
- **Määrätty istumapaikalle:** Näyttää, mille istumapaikalle sovellus on määritetty. Jos sovellus on määritetty istumapaikalle pysyvästi, kentässä näkyy kyseisen istumapaikan nimi. Jos sovellus on määritetty istumapaikalle tilapäisesti, kenttä on merkitty tekstillä "LINKKI".
 - Pysyvä toimeksianto: Tämä tehdään **Istumapaikan määrittäminen** -ruudun **Istumapaikat ja laitteet** -välilehdellä. Osallistujasovellukset on merkitty tekstillä "PAPP". Sinun on määritettävä ne istumapaikoille samalla tavalla kuin määrität keskustelulaitteet.
Huomautus: Istumapaikat pitää myös määrittää keskustelulaitteella, jotta osallistujat voivat käyttää keskustelutoimintoja.
 - Väliaikainen istumapaikanmäärittäminen: Jotta voit käyttää tätä määrittämis menetelmää, osallistujat on määritettävä kokoukseen ja kokous on otettava käyttöön. Osallistujan pitää kirjautua sisään osallistujasovellukseen käyttäjätunnuksella (määritetty kohdassa *Käyttäjät, sivu 65*) ja kirjaututtava sitten sisään istumapaikalle alla määritellyllä tunnistusmenetelmällä *Kokouksen tiedot, sivu 55*. Sovellus määritetään tälle istumapaikalle automaattisesti. Kun kokous päättyy, istumapaikan määrittäminen peruuntuu.
Huomautus: Kun osallistuja kirjautuu sisään osallistujasovellukseen, sovellus näkyy Määrittämättömät laitteet -luettelossa **Istumapaikat ja laitteet** -näyttösvivulla, jonka nimessä on teksti "LINK". Kun osallistuja kirjautuu sisään istumapaikalle, sovellus siirtyy Paikkamäärittäminen-luetteloon. Käyttäjätunnuksella linkitettyä sovellusta ei saa määrittää manuaalisesti istumapaikkaan, koska tämä voi saada sovelluksen toimimaan epäohjonmukaisesti.

- **Yhdistetty:** Näyttää sovelluksen yhteyden tilan.
- Rekisteröidyt sovellukset -luettelossa voit suorittaa seuraavat toiminnot:
- **Lisää sovellus manuaalisesti tunnukseksi:** Syötä tunnus ja lisää sovellus luetteloon manuaalisesti painamalla **+** -kuvaketta.
 - **Suodatusperuste:** Hae laitetunnukseksi käyttämällä merkkijonoa. Käytä tähteä tuntemattomien merkkien paikkamerkinä.
 - **Sovelluksen poistaminen luettelosta:** Valitse haluamasi sovellus ja paina **-** -kuvaketta.



Huomautus!

DICENTIS-palvelimissa, joissa on oletuskokoonpano, kaikki määritetään oikein automaattisesti. Siksi toimenpiteitä ei tarvita.

Jos DcnmSynopticControl-sivuston SSL-varmenne muuttuu, tablettien rekisteröinnit raukeavat ja ne on uusittava. Lisätietoja on kohdassa *Tablettien rekisteröinnin uusiminen, sivu 157*.

5.4.10

Kielen valinta

Tässä kohdassa voit määrittää

- Mitkä kielet ovat käytettävissä osallistujalaitteissa
- **Kieli näytetään osallistujalaitteessa seuraavasti:**
 - **Alkuperäinen:** kielen alkuperäinen kuvaus näkyy näytössä.
 - **Numero ja lyhenne: Kielet**-kohdassa määritetyn kielen numero ja lyhenne näkyvät näytössä.
 - **Numero ja alkuperäinen:** kielen numero ja alkuperäinen kuvaus näkyvät näytössä.
 - **Lyhenne:** kielen lyhenne näkyy näytössä.
 - **Ohita käyttämättömät (määritetyt) kielet:** Käyttämättömät kielet, jotka näytetään viivoina (---), ohitetaan osallistujalaitteissa. Tulkkien käyttämättömiä kieliä ei voi ohittaa, koska tämä vaikuttaisi kielten järjestykseen ja mahdollisuuteen laskea askeleet niiden tuloja tulkkauslaitteen kiertokytkimellä asetettaessa.
- **Dante I/O -lisenssit:** näyttää jäljellä olevien Dante™ I/O -lisenssien määrän seuraavasti:
 - **Dante I/O -lisenssit yhteensä** näyttää jäljellä olevien Dante™ I/O -lisenssien määrän.
 - **Dante-tulot:** näyttää kieliä varten käytettyjen Dante™ I/O -lisenssien määrän.
 - **Dante-etätyöpöytätulot:** näyttää etätyöpöytien kieliä varten käytettyjen Dante™ I/O -lisenssien määrän.
 - **Lähetä Danteen:** näyttää, montako lisenssiä on käytössä kielten lähettämiseksi Dante™-järjestelmään.
 - **Danteen lähetetyt käsittelemättömät:** näyttää, montako lisenssiä on käytössä käsittelemättömien kielten lähettämiseksi Dante™-järjestelmään.
 - **Jäljellä olevat Dante I/O -lisenssit:** näyttää jäljellä olevien Dante™ I/O -lisenssien määrän.



Huomautus!

Jotkin kielet eivät ole osallistujien ja tulkkien käytettävissä, jos jäljellä olevien Dante I/O -lisenssien määrä on alle 0.

- **Käsittelemättömät kielivirrat:** Valitse tämä ruutu, jos sallit lisäasetukset toisen virran luomiseksi jollekin kielelle. Tätä toista virtaa voidaan käyttää ulkopuolisille osallistujille, jotka tarvitsevat käsittelemättömän äänivirran. Sen avulla on myös mahdollista

määrittää **Käsitlemätön, Yliohjusvara, Lähetä Danteen ja Puhujatäyttö** kielikohtaisesti.

Huomautus: DICENTIS-järjestelmä tukee enintään 100 kielivirtaa. Jos valitset tämän vaihtoehdon, kielten määrä laskee 100:sta 50:een, jotta toinen, käsitlemätön virta voidaan ottaa käyttöön kielikohtaisesti.



Huomautus!

Käsitlemättömiä kielivirtoja voidaan luoda vain kielille, jotka ovat lähtöisin DICENTIS-tulkkauspöydistä.

- **Kielet:** Näyttää käytettävissä olevat, konferenssijärjestelmästä saatavat käännetty kielit.
- Lisää kieli napsauttamalla **plusmerkkiä**. Kieli annetaan automaattisesti **Lajittelujärjestys**-määrityksen mukaan. Katso *Kielet*, sivu 65. Jos kieli lisätään kieliluetteloon, järjestelmä lisää tyhjän kielen (---). Jos kieli lisätään luettelon loppuun, järjestelmä liittää lisätyn kielen suurinta käytettyä numeroa vastaavan kielen jälkeen.
- Poista kieli napsauttamalla **miinusmerkkiä**.
- Vaihda kielten järjestystä **ylä-** tai **alenuolipainikkeella**.
- **Järjestys:** Näyttää järjestyksen, jossa kielet näytetään osallistujien laitteissa.
- **Kieli:** Valitse tulkkauskielet, jotka näytetään osallistujien laitteissa.
- **Lähde:** Valitse kielen lähde, joka on käytettävissä osallistujan laitteessa.

Asetukset ovat:

- **Oletus:** Jos tämä on valittuna, lähdekieli tulee DICENTIS-tulkkauspöydästä. Katso kohdasta *Tulkkauspöydät*, sivu 82 lisätietoja tulkkauspaikkojen lisäämisestä laitteisiin ja poistamisesta laitteista.

Valitse Oletus-vaihtoehto myös silloin, kun kieli tulee useista lähteistä (ts. DICENTIS ja/tai OMNEO ja/tai Dante™). Käytä Synoptic control-, Conference protocol- tai .NET-APIa valitaksesi, mistä lähteestä kieli saadaan.

Näin paikallinen tulkki (DCNM-IDEK) voi tulkata kielen, kun puhujan kieli on tuttu. Jos paikallinen tulkki ei tunne puhujan kieltä, se voidaan tulkata etäyhteydellä (Dante™ tai OMNEO).

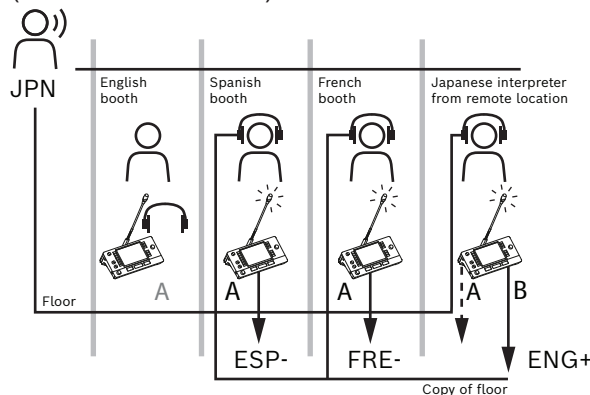

- **OMNEO:** Kun tämä vaihtoehto on valittu, lähdekieli tulee DCN NG -järjestelmästä, johon tulkkauspöydät on yhdistetty OMNEO Media Interface (OMI) -liittymällä, tai Dante-yhdyskäytävästä, joka laajentaa OMNEO-virtoja käyttävän verkon ja Dante™-virtoja käyttävän verkon välistä liittymää. Katso kohdasta *Puhujan ja kielen reititys*, sivu 88 lisätietoja OMI-kanavien määrittämisestä tai Dante-yhdyskäytävän liittämisestä.

- **Dante:** Jos tämä on valittuna, lähdekieli tulee Dante™-järjestelmää käyttävästä kolmannen osapuolen järjestelmästä. Dante™-lähteen on oltava monilähetys. Katso määrittämissä vaihtoehdot kohdasta *Dante™-yhteensopivien laitteiden määrittäminen, sivu 152*. Jokainen tulo vaatii Dante™ I/O (DCNM-LDANTE) -lisenssin. Dante™-monilähetysvirtana voi vastaanottaa enintään 100 kieltä. Jokainen Dante™-virta vaatii jokaiselle kielelle 1 lisenssin. Dante-ohjain näyttää 100 Dante™-vastaanotinta, jotka edustavat enintään 100 DICENTIS-järjestelmässä olevaa kieltä. Kielen numero Dante-ohjaimessa määräytyy DICENTIS-kokoussovelluksen kieliluettelon numeron (järjestyksen) mukaan.

Huomautus: jos kieltä ei ole määritetty Dante-lähteeksi tai Lähetä Danteen -kieleksi DICENTIS-laitteessa, Dante-ohjaimessa ei näytetä vihreää valintamerkkiä.

**Huomautus!**

Älä käytä Dante-ohjainta samassa PC-tietokoneessa, jossa on käynnissä DICENTIS-palveluita, jos tässä tietokoneessa on 2 Ethernet-korttia. Näin vältät Dante-ohjaimen kanssa mahdollisesti aiheutuvat ongelmat.

- **Lähetä Danteen:** Jos lähteeksi on valittu DICENTIS, kieli voidaan lähettää kolmannen osapuolen laitteisiin Dante™-järjestelmän kautta valitsemalla tämä valintaruutu. Jokainen lähtö vaatii DANTE™ I/O (DCNM-LDANTE) -lisenssin. Dante™-monilähetysvirtana voi lähettää enintään 100 kieltä. Jokainen Dante™-virta vaatii jokaiselle kielelle 1 lisenssin. Dante-ohjain näyttää 100 lähetintä, jotka edustavat enintään 100 DICENTIS-järjestelmässä olevaa kieltä. Kielen numero Dante-ohjaimessa määräytyy DICENTIS-kokoussovelluksen kieliluettelon numeron (järjestyksen) mukaan.

**Huomautus!**

DICENTIS-järjestelmän Dante™-virrat näkyvät Dante-ohjaimessa virtuaalisen Dante-laitteen kautta, joka on osa palveluita.

Virtuaalinen Dante-laite reitittää äänen, mutta ei ohjaa tai määritä sitä. Tästä syystä kellosynkronointi näkyy punaisena ja muiden virtatietojen kohdalla tiedot eivät ole käytettävissä tai niitä ei näytetä.

- **Näytetään laitteessa:** Näyttää, miten kieli näytetään osallistujan laitteessa.
- **Käsitlemätön:** Valitse tämä, jos haluat, että kieli on käytettävissä käsitlemättömänä OMNEO-monilähetysten lähteenä niin, että sen voi tallentaa tai lähettää eri järjestelmään.
- **Lähetä Danteen:** Valitse tämä, jos haluat, että kieli on käytettävissä Dante™-monilähetysten lähteenä niin, että sen voi tallentaa tai lähettää eri järjestelmään. Dante™-järjestelmän puolella kielet 1–50 ovat normaaleja kieliä ja kielet 51–100 käsitlemättömiä kieliä (esimerkiksi kielen 28 käsitlemätön Dante™-virta on kieli 78).

Huomautus: Lähetä Danteen -vaihtoehdon valitsemiseksi sinun on ensin valittava **Käsitlemätön**.

- **Yliohjausvara:** Tämä mahdollistaa kyseisen kielen yliohjausvaran säätämisen niin, että voit asettaa tason vastaamaan vastaanottavan järjestelmän tuloliitäntöjä.
- **Puhujatäyttö:** Valitse, jos haluat, että kielivirran voi täyttää puhujan äänellä, kun puhetta ei tulkata.

- **Lähde:** Näyttää etätulkkauksen lähteen (DICENTIS ja/tai OMNEO ja/tai Dante). Kielellä voi olla useita lähteitä: DICENTIS-tulkkauspöydät, OMNEO (Dante™-yksilähetysvirta, jossa on käytössä OMN-DANTEGTW, tai DCN NG, jossa on käytössä PRS-4OMI4) ja/tai Dante™ (monilähetysvirta).

Kielivalinnan/-asetusten käyttöönotto

- Voit ottaa laitteiden kielivalinnan käyttöön valitsemalla **Kielivalinta**-valintaruudun **Istumapaikat ja laitteet** -näytössä. Katso *Istumapaikat ja laitteet, sivu 74*.



Huomautus!

Kieliä voidaan lisätä tai poistaa ilman, että mitään mikrofonia poistetaan käytöstä tai kokouksen kulkua häiritään.

5.4.11

Tulkkauspöydät

DCNM-IDESK-/DCNM-IDESKVID-järjestelmän voi määrittää kahdella tapaa:

- Tulkkausasetukset kokoussovelluksessa. Tämä ominaisuus edellyttää Ultimate-lisenssiä.
- Tulkkausasetukset DCNM-IDESK-/DCNM-IDESKVID-laitteessa. Katso *IDESK-tulkkauspöydän määrittäminen (suoraan laitteesta), sivu 122*.

Molemmissa menetelmissä varmista ennen tulkkauspöydän määrittämistä, että kokoussovellukseen on määritetty seuraavat asetukset:

- Järjestelmän kielet on määritetty asetuksessa **Määrittäminen > Kielet**. Kieliluetteloa voi laajentaa omilla kielilläsi, ja kielten järjestyksen voi määrittää sellaiseksi, että usein käytetyt kielet ovat luettelon alussa. Katso *Kielet, sivu 65*.
- Osallistujalaitteissa käytettävissä olevat kielet määritetään asetuksessa **Määrittäminen > Huoneet > Kielivalinta**. Katso *Kielen valinta, sivu 79*.

Huomautus: Jos kielivalinnan pitää olla käytettävissä kaikissa laitteissa, valitse **Kielivalinta**-valintaruutu *Istumapaikat ja laitteet, sivu 74* -näytössä.

Tulkkausasetukset kokoussovelluksessa

Kokoussovelluksen kautta tapahtuvaan määrittämiseen tarvitaan Ultimate-lisenssi.

Tulkkauspöydät-toiminnolla voi luoda oletusasetukset tulkkauspöydälle sekä määrittää ja poistaa laitteiden tulkkauspöydät.

Määritä laitteet ja poista niiden määrittäminen **Yhdistä laite pöytään-** ja **Poista pöydän laitteiden määrittäminen** -painikkeilla. **Luo pöytä laitteesta** -painikkeella voi luoda pöydän määrittämättömistä laitteista. Nämä painikkeet ja niihin liittyvät toiminnot kuvataan seuraavissa osissa:

- **Määrittäminen (valitaan laitteesta):** tätä käytetään tulkkauspöytien paikantamiseen. Kun tämä valintaruutu on valittu, **Valitse laite** -painike näkyy kaikissa tulkkauspöydissä. Tämän painikkeen valinta
 - kytkee mikrofonin merkkivalon päälle
 - näyttää sinisen taustan ristisymbolin takana valitun laitteen kohdalla. Tästä toiminnosta on hyötyä erityisesti silloin, kun haluat etsiä pöydät suuresta määrästä tulkkikoppeja.



Huomautus!

Kun **Määrittäminen** on aktiivisena, laitteita ei voida käyttää keskusteluun. Mikrofonin painikkeen painaminen auttaa paikantamaan laitteen.

Yleiset asetukset

Nämä mikrofonitilat ovat käytettävissä **koppien välillä** ja **kopin sisällä**:

- **Yhdistä:** Useissa tulkkaukspöydissä voi olla mikrofonit aktiivisina samalle kielelle. Järjestelmä tunnistaa, mihin mikrofoniin puhutaan, ja käyttää sitä mikroфонia tulkkaukseen. Yhdistämistä voidaan käyttää myös 2 kielen jakamisessa yhdestä kopista.
- **Lukitus:** Muut tulkkaukspöydät eivät voi keskeyttää aktiivisen tulkkaukspöydän signaalia.
- **Ohitus:** Muut tulkkaukspöydät voivat keskeyttää aktiivisen tulkkaukspöydän signaalin.

Ylimääräinen mikrofonitila **koppien välillä** on:

- **Lukitus A:ssa ja ohitus B:ssä ja C:ssä:** Kanavan A signaalia ei voi keskeyttää muiden koppien tulkkaukspöydistä, mutta kanavien B ja C signaalit voi ohittaa.

Ota käyttöön määrytykset tulkkaukspöydässä -valintaruutu on valittu oletuksena. Jos poistat valintaruudun valinnan:

- Määrittystila B-B-painikkeilla poistetaan käytöstä. Tämä estää luvattomia henkilöitä määrittämästä laitetta.
- B-B-painikkeet avaavat ikkunan, josta voit tarkastella järjestelmätietoja ja säätää näytön kirkkautta.

Huomautus!

Jos tulkki ei määritä tulkkauškieltä, DCNM-IDESK-laite tuottaa puhujan äänen tälle kielelle. Tästä käytetään nimitystä puhujatäyttö. Jotta tämä toimisi oikein, laitteiden määrän pitää olla suurempi tai yhtä suuri kuin DICENTIS-järjestelmän tuottamien kielten määrä.

Jos puhujatäytön tarjoama laite rikkoutuu, puhujatäytön vastuu siirtyy automaattisesti toiselle tulkkaukspöydälle. Laitteen puuttumisen havaitsemiseen kuluu enintään 15 sekuntia. Jos käytössä on vain 2 kieltä, 1 laite voi tuottaa tämän kielten täytön molempien kielten tulkkaukspöydällä. Näin tapahtuu vain, jos kielillä on DICENTIS-lähde. Jos lähde on OMNEO tai Dante™, puhujatäyttö pitää määrittää näissä järjestelmissä.



Puheen hidastamisen asetukset

Antaa tulkin ilmoittaa, että nykyinen puhuja puhuu liian nopeasti tulkkattavaksi.

Puheenjohtaja näkee tämän ilmoituksen DICENTIS-verkkopalvelimessa ja voi pyytää puhujaa puhumaan hitaammin.

- **Puheen hidastamispyynnön kesto:** Määritä, kuinka monta sekuntia tulkin lähettämä puheen hidastamispyyntö pysyy aktiivisena, kun puheen hidastamispainike vapautetaan. Oletusarvo on 1 sekunti.
- **Puheen hidastamispyyntöjen vähimmäismäärä:** Määritä, kuinka monta puheen hidastamispyyntöä on oltava aktiivisena, jotta puheen hidastamissignaali kytkeytyy päälle. Oletusarvo on 3 pyyntöä.
- **Puheen hidastamissignaalin kesto** Määritä, kuinka monta sekuntia puheen hidastamisilmoitus pysyy päällä sen jälkeen, kun pyyntöjen määrä on laskenut alle kynnsarvon. Oletusarvo on 5 sekuntia.

Esimerkki: Koska aktiivinen puhuja puhuu liian nopeasti, tulkit antavat puheen hidastamispyyntöjä. Puheen hidastamissignaali aktivoituu, kun puheen hidastamispyyntöjen vähimmäismäärä (eli kolme) saavutetaan. Puheenjohtaja kehottaa aktiivista puhujaa puhumaan hitaammin. Kun aktiivinen puhuja alkaa puhua hitaammin, tulkit vapauttavat puheen hidastamispainikkeen. Kun puheen hidastamispyyntöjen kesto (eli yksi sekunti) on kulunut, puheen hidastamispyynnöt vanhenevat. Puheen hidastamisilmoitus pysyy aktiivisena viisi sekuntia, kunnes myös puheen hidastamissignaalin kesto aika umpeutuu.

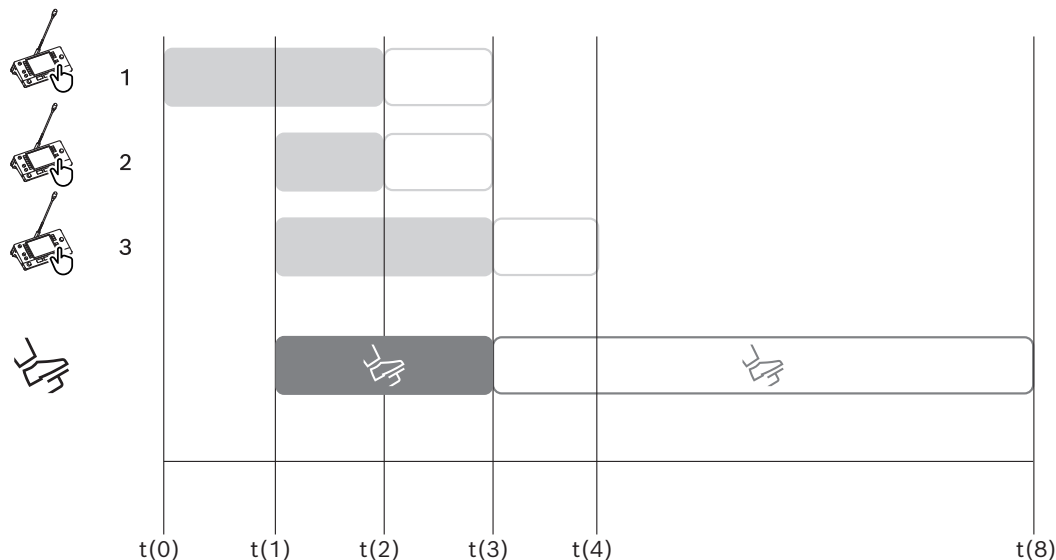

Kuva 5.6: Puheen hidastamisen esimerkki

Aika	Toiminto	Seuraukset
t(0)	Aktiivinen puhuja puhuu liian nopeasti tulkattavaksi	
	Tulkki 1 lähettää puheen hidastamispyynnön	Vain yksi puheen hidastamispyyntö ei aktivoi puheen hidastamissignaalia
t(1)	Tulkit 2 ja 3 tekevät puheen hidastamispyynnön	Pyyntöjen vähimmäismäärä (eli kolme) täyttyy, joten puheen hidastamissignaali aktivoituu Puheenjohtaja kehottaa aktiivista puhujaa puhumaan hitaammin
t(2)	Aktiivinen puhuja alkaa puhua hitaammin	
	Tulkit 1 ja 2 vapauttavat puheen hidastamispainikkeen	Pyyntöjen kestoajan (eli 1 sekunti) laskenta alkaa Kolme pyyntöä ovat edelleen aktiivisia
t(3)	Tulkki 3 vapauttaa puheen hidastamispainikkeen	Tulkin 3 pyynnön kestoajan laskenta alkaa
	Tulkkien 1 ja 2 pyyntöjen kesto aika päättyy	Kun vain yksi pyyntö on aktiivisena, puheen hidastamissignaalin kestoajan (eli 5 sekuntia) laskenta alkaa Puheen hidastamissignaali on edelleen aktiivinen
t(4)	Tulkin 3 pyynnön kesto aika päättyy	Puheen hidastamissignaalin kesto aika on edelleen aktiivinen. Puheen hidastamissignaali on edelleen näkyvässä
t(8)	Puheen hidastamisen kesto aika umpeutuu	Aktiivisia pyyntöjä ei ole, mikä poistaa puheen hidastamissignaalin käytöstä

Kuulokkeet

Kun napsautat **Valittavissa olevat kuulokkeet** -painiketta, avattava luettelo tulee näkyviin.

Tulkki voi valita vain valittavissa olevat kuulokkeet. Jos tulkkaukspöydässä valitut kuulokkeet poistetaan valittavien kuulokkeiden luettelosta, valitaan ensimmäiset saatavilla olevat kuulokkeet.

Pöytäjärjestysruutu

Näyttää tulkkaukspöytien pöytien määrittystiedot.

- **Valitse:** Käytetään määritettyjen keskustelulaitteiden paikantamiseen. Valitse rivi napsauttamalla sitä (rivi näkyy sinisellä korostettuna). Napsauta **Valitse**-osoitinta ja pidä hiiren painiketta painettuna. Valitun laitteen ristisymbolin takana näkyy sininen tausta. Valittu laite ilmaistaan myös alemmassa ruudussa. Jotta tulkkaukspöytään määritetyn pöydän sijainti löytyy helposti, laitteen näyttö vilkkuu aina, kun hiiren painiketta painetaan.
- **Koppi:** Sen kopin numero, mihin pöytä on liitetty.
- **Pöytä:** Sen pöydän numero, mihin pöytä on liitetty.
- **Tila:** Näyttää pöytiin määritettyjen tulkkaukspöytien tilat:
 - **Sininen valintamerkki:** Laite on määritetty pöytään.
 - **Punainen risti:** Pöytään ei ole liitetty mitään laitetta tai liitettyä laitetta ei ole vielä yhdistetty tai löydetty.
- **Laitteet:** Pöydän nimi.
- **A-, B-, C-lähtö:** Näyttää tulkkaukspöydässä käytettävän lähtökielen nimen.
- **E-, F-, G-painike:** Näyttää, mikä toiminto on määritetty kullekin painikkeelle.
- **Videosynkronointi:** Näyttää arvon, joka on asetettu AV-synkronoinnissa äänen viiveeksi.
- **Kuulokkeet:** Näyttää, mitkä kuulokkeet on määritetty tulkkaukspöytään. Yhdistettyjen kuulokkeiden määrittäminen on pakollinen kuulon suojaamiseksi.

Pöytäjärjestysruudun alla olevat painikkeet

- **Poista pöydän laitteiden määrittäminen:** Poistaa valitun laitteen määrittäminen pöydästä. Voit käyttää painiketta näin: Napsauta **Laitteet**-sarakeessa laitetta, jonka määrittäminen haluat poistaa (rivi näkyy sinisellä korostettuna). Napsauta **Poista pöydän laitteiden määrittäminen** -painiketta. **Tila**-sarakeessa näkyy punainen kuvake, joka ilmaisee, että laitteen määrittäminen on poistettu. Poistetun laitteen tiedot näkyvät **Määrittämättömät laitteet** -ikkunassa.
- **Poista tyhjät pöydät:** Poistaa tyhjät pöytärivit. Tyhjä pöytäriivi syntyy, kun laitteen määrittäminen poistetaan pöydästä edellä kuvatulla tavalla. Painikkeen napsautus poistaa useita pöytärivejä kerralla.
- **Luo pöytä:** Luo uuden rivin, jolla voit määrittää laitteen pöytään. Voit valita kopin numeron, pöydän numeron ja kielen lähteen (**Oletus**, **OMNEO** tai **Dante**). Voit valita Danten tai OMNEOn sekä sallia järjestelmän vastaanottaa tulkkauksia etätulkeilta.
- **Muokkaa:** Avaa valitun laitteen **Pöydän ja kopin asetukset** -ruudun.
- **Automaattinen määrittäminen:** Määrittää valitun laitteen automaattisesti. Tämä tarkoittaa, että A-lähtö asetetaan kieleen, joka vastaa kopin numeroa. B- ja C-lähdöiksi ei aseteta mitään ja tulokielten seitsemän painiketta määritetään seuraavasti: 1. painike - 1. kieli, 2. painike - 2. kieli jne.

Huomautus: **Muokkaa** ja **Automaattinen määrittäminen** -asetuksia voidaan käyttää useaan pöytään (koppiin) samalla kertaa. Valitse ensin kaikki pöydät, joita haluat muokata tai määrittää automaattisesti, ja napsauta sitten **Muokkaa**- tai **Automaattinen määrittäminen** -painiketta. Tämä auttaa kopin pöytien automaattisessa määrittämisessä, koska useimmiten kopit määritetään saman kielen tulkeille ja samoja asetuksia voidaan käyttää kaikissa pöydissä.

Pöydän ja kopin asetukset

- **A-lähtö:** Voit valita kielen A-lähdölle (tavallisesti kieli, jota tulkki tulkkaa). Voit käyttää pöytää vain, jos A-lähdön kieli on määritetty ja käytettävissä kokouksessa. Valitse **Ei mitään** poistaaksesi pöydän käytöstä.
- **B-/C-lähtö:** Voit valita kielet B- ja C-lähdöille käytettävissä olevien kielten luettelosta. Jos A-lähdön kieli valitaan B- ja C-lähdöille, kyseinen kieli valitaan oletuskieleksi kokouksen alkaessa.
- **E-/F-/G-painike:** Voit määrittää näiden painikkeiden toiminnot:
 - Vaihda **Kello / Puheen ajastin** -toimintojen välillä. **Kello** näyttää nykyisen ajan. **Puheen ajastin** näyttää kuluneen ajan. Tämä on oletustoiminto **E-painikkeelle**.
 - Vaihda **Video/Esitys** -toimintojen välillä. **Video** näyttää kameranäkymän ja **Esitys** näyttää esityksen tietovirran, molemmat ulkoisessa näytössä. Tämä on oletustoiminto **F-painikkeelle**.
 - Näytä **Kielen yhteenveto** kokouksen kielistä ja niiden tulkkauksen tilasta. Tämä on oletustoiminto **G-painikkeelle**.
 - **Puheen hidastamisen** signaali ilmoittaa puheenjohtajalle, että nykyinen puhuja puhuu liian nopeasti tulkattavaksi.
 - Avaa **Kuulokkeet/Kuulokemikrofoni** -valikon, josta voit valita haluamasi kuulokkeet tai kuulokemikrofonin parhaan mahdollisen äänenlaadun ja kuulonsuojauksen saavuttamiseksi.

FLR	Ei aktiivista tulkkausta. Puhujan ääni kopioidaan kielelle
+	Suora tulkkaus
-	Reletulkkaus
--	Kaksoisreletulkkaus

Huomautus!

Voit määrittää E-, F- ja G-painikkeet ennen jokaista kokousta. Kun kokous on poistettu käytöstä, määrittäykset asetetaan oletusarvoiksi.

Jos määrität yhdelle painikkeelle useita toimintoja, tälle painikkeelle määritetään sen oletustoiminto.

Jos **Video/esitys** on määritetty tulkkauspöydälle ilman videotoimintoa, näytössä näkyy tyhjä painike.



- **AV-synkronoinnin äänen viive:** Voit asettaa lisävaihtoehtoja AV-synkronoinnissa äänen viiveeksi (vain jos käytössä on DCNM-IDESKVID).
- **Kuulokkeet:** Voit määrittää, mitkä kuulokkeet on kytketty, ja lisäksi voit määrittää, valitaanko kuulokemikrofonin mikrofoni automaattisesti vai ei.
- **Mikrofoni:** Poista valintaruudun valinta, jos pitkävirtista mikrofonia on käytettävä laitteen havaitessa, että kuulokemikrofoni on liitetty. Jos kuulokemikrofonin mikrofoni poistetaan käytöstä, pitkävirtinen mikrofoni vaihdetaan välittömästi käyttöön ilman, että mikrofonitoimintoa poistetaan käytöstä. Sama pätee toisinpäin.
- **Lähde:** Valitse DICENTIS, jos käytössä on DICENTIS-tulkkauspöytä. Valitse Dante™ tai OMNEO, jos haluat käyttää etäjärjestelmää kielen määrittäystä varten.

- **Automaattirele:** Valitse valintaruutu, jos tässä kopissa on käytössä automaattinen välikieli. Tavallisesti tulkki ymmärtää puhujan kielen ja tulkkaa tämän kohdekielelle. Tilanteissa, joissa puhuja käyttää sellaista kieltä varten, jota useimmat tulkit eivät osaa tulkata, on käytettävissä yksi tulkki, joka tulkkaa sellaiselle kielelle, jota useimmat tulkit ymmärtävät. Tulkkaus lähtökielestä (puhujan signaali) sellaiselle kielelle, jota muut tulkit ymmärtävät, kutsutaan tulkkaukseksi automaattisesta välikielestä. Tulkkauksen automaattinen välikieli korvaa automaattisesti kopin kaikkien tulkkauspytten lähdekielisen signaalin. Kaikki tulkit tulkkavat automaattisen välikielen signaalin pohjalta. Jos koppi on määritetty automaattisen välikielen kopiksi, kaikki muut kopit vaihtavat automaattisesti lähdekielestä automaattiseksi välikieleksi, kun (automaattinen välikieli) koppi kääntää lähtöön B.

Esimerkki:

Aktiivinen puhuja puhuu japania. Automaattinen välikieli on otettu käyttöön japanin tulkin pöydästä (kopissa 1). Japani–englanti-tulkki valitsee B-lähdön ja lähettää englanninkielisen tulkkauksen välikieleksi kaikille muille tulkeille. Puhujan / automaattisen välikielen painikkeiden vieressä oleva merkivalo ilmaisee, että pöytiin lähetetään tulkkauksen automaattisen välikielen signaali.

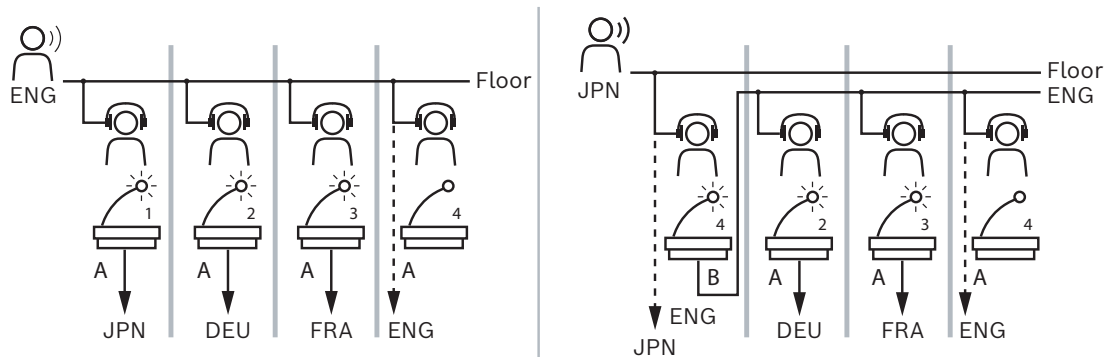

Kuva 5.7: Normaali ja tulkkaus automaattisesta välikielestä

Määrittämättömät laitteet -ruutu

- **Valitse:** Käytetään määrittämättömien tulkkauspytten paikantamiseen. Käytä painiketta näin: Valitse rivi napsauttamalla sitä (rivi näkyy sinisellä korostettuna). Napsauta **Valitse**-valintaruutua ja pidä hiiren painiketta painettuna. Valitun laitteen ristisymbolin tausta muuttuu siniseksi. Jotta tulkkauspyytä löytyy helposti, laitteen näyttö vilkkuu aina, kun hiiren painiketta painetaan.
- **Nimi:** Asennetun osan nimi, esimerkiksi IDESK-0b2460.
- **Tyyppi:** Laitteen tyyppi, esimerkiksi tulkkauspyytä.
- **Sarja:** Laitteen sarjanumero, esimerkiksi 5811430716101008.
- **Versio:** Laitteen laiteohjelmiston versio, esimerkiksi 2.70.17663.
- **Yhdistä laite pöytään** -painike: Määrittää valitun laitteen pöytään. Käytä tätä painiketta, kun haluat korvata aiemmin määritetyn laitteen (esimerkiksi viallisen laitteen). Käytä painiketta näin: Valitse rivi napsauttamalla sitä (riviä näkyy sinisellä korostettuna). Napsauta **Pöytäjärjestys**-ruudussa pöytää, johon haluat määrittää laitteen. Napsauta **Määrittämättömät laitteet** -ruudun **Yhdistä laite pöytään** -painiketta.
- **Luo pöytä laitteesta:** Luo **Pöytäjärjestys**-ruutuun uuden pöytärivin, jossa valittu laite on määritetty pöytään. Käytä tätä painiketta, kun haluat luoda nopeasti uusia pöytiä, joihin on automaattisesti

määritetty laitteet. Valitse rivi napsauttamalla sitä (rivi näkyy sinisellä korostettuna). Napsauta **Luo pöytä laitteesta** -painiketta. Laite ja uusi pöytä tulevat näkyviin **Pöytäjärjestys**-ruutuun.

Alempi yleiskuvausruutu

Tästä ruudusta näet asennettujen osien yleisnäkymän, niiden versiot ja tilan.

- **Valitse:** Käytetään tulkkauuspöytien paikantamiseen.
- **Nimi:** Asennetun osan nimi, esimerkiksi IDESK-0b2460.
- **Tyyppi:** Osan tyyppi.
- **Tila:** Osan toimintatila.
- **Sarjanumero:** Osan sarjanumero.
- **Versio:** Osan laiteohjelmiston version.

Viitata johonkin

- *IDESK-tulkkauspöydän määrittäminen (suoraan laitteesta), sivu 122*
- *Kielet, sivu 65*
- *Kielen valinta, sivu 79*
- *Istumapaikat ja laitteet, sivu 74*

5.4.12

Puhujan ja kielen reititys

DICENTIS-järjestelmä voidaan liittää muihin järjestelmiin OMNEO-liitäntällä – esimerkiksi:

- Se voi vastaanottaa tulkkauksia DCN Next Generation -järjestelmästä OMNEO Media Interfacea käyttäen (PRS-4OMI4)
- Se voi vastaanottaa tulkkauksia Dante™-yksilähetysvirtoina Dante-yhdyskäytävää (OMN-DANTEGTW) käyttäen;
- Se voi lähettää tulkkauksia DCN Next Generation -järjestelmään OMNEO Media Interfacea käyttäen (PRS-4OMI4) langattomalle Integrus-puheviestintäjärjestelmälle;
- Se voi lähettää tulkkauksia Dante™-yksilähetysvirtoina Dante-yhdyskäytävää (OMN-DANTEGTW) käyttäen.



Huomautus!

Varmista, että OMNEO Media Interfacessa (PRS-4OMI4) on päivitetty uusin DCN Next Generation -lataustyökalu ja että DICENTIS-laiteohjelmisto on päivitetty samaan versioon, joka on käytössä DICENTIS-palvelimessa. Dante-yhdyskäytävän OMNEO-puoli (OMN-DANTEGTW) pitää päivittää samaan versioon kuin DICENTIS-järjestelmä.

Puhujan ja kielen reititys -paneelissa voit määrittää puhujan ja kielet, jotka DICENTIS-järjestelmä lähettää ja vastaanottaa:

- **Päätaulukossa** voit yhdistää OMNEO-lähdöt DICENTIS-tuloihin – näin vastaanotetaan DCN Next Generationista tulevat käännökset OMNEO-liitäntää käyttäen.
 - DICENTIS-tulojen numerot vastaavat kokouksen tai järjestelmän kielinumeroita.
 - Kullakin rivillä sallitaan vain yksi valintamerkki, koska kieliä ei ole mahdollista kahdentaa.
- **Alataulukossa** voit yhdistää DICENTIS-lähdöt OMNEO-tuloihin – näin lähetetään puhuja ja käännökset.
 - DICENTIS-lähtöjen numerot vastaavat kokouksen tai järjestelmän kielinumeroita.

- Jos valitset **Käsitlemättömät kielivirrat** -asetuksen määrityspolusta **Määritys > Huoneet > Kielivalinta**, kielikanavien enimmäismääräksi tulee 50 (esim. **Kieli 1, Kieli 1 käsitlemätön** jne.). Näin on mahdollista lähettää sekä tavallinen että käsitlemätön kielivirta.
- Kullakin rivillä sallitaan vain yksi valintamerkki
- Samassa sarakkeessa voi olla useita valintamerkkejä. Näin on mahdollista reitittää tulkkkaus useisiin vastaanottaviin järjestelmiin.

Kielten vastaanottaminen DCN Next Generationista

1. Kokoussovelluksessa:

- Määritä OMNEO-kanava, jota käytetään puhujan kielen toimittamiseen DCN Next Generation -järjestelmään. Oletuksena käytössä on vain yksi puhujan kieli. Jos tulkkkaus tapahtuu useamman kuin yhden DCN Next Generation -järjestelmän kautta, puhuja pitää reitittää jokaisen DCN Next Generation -järjestelmän OMI-laitteisiin.
- *Kielen valinta, sivu 79*-kappaleessa voit määrittää, millä kielillä DCN Next Generation on lähtenä.
- Puhujan ja kielen reititys -sivulla voit määrittää, mikä OMI-lähtö on kytketty mihinkin DICENTIS OMNEO -tuloon.

2. DCN-IDEK:issä voit:

- Määrittää, mikä kieli on käytössä DCN Next Generation -kanavassa. Lisätietoja on DCN Next Generation -järjestelmän asennusoppaassa.

3. Omneo Media Interfacen (PRS-4OMI4) paino-/kiertosäätimellä voit:

- Määrittää, mitä OMNEO-tuloa käytetään puhujan äänen vastaanottamiseen DICENTIS-järjestelmästä. Toimi seuraavasti:
 - valitse OMNEO-tulon numero.
 - määritä DCN Next Generation -kanava puhujalle (DCN Next Generation -puhujan kanava on 00).
- Määritä, mitä OMNEO-lähtöjä käytetään lähettämään tulkatut kielet DICENTIS-järjestelmään. Toimi seuraavasti:
 - valitse OMNEO-lähdön numero
 - määritä DCN Next Generation -kanava (01–31), joka välitetään DICENTIS-järjestelmään.



Huomautus!

Vastaanottaaksesi puhujan DCN Next Generationista yhdistä XLR-kaapeli DCN-CCU2:n lähtöön 2 ja DCNM-APS2:n tuloon 2.

Kielten lähettäminen DCN Next Generationiin

1. Kokoussovelluksessa:

- määritä OMNEO-kanava, jota käytetään puhujan kielen ja tulkkauksen toimittamiseen DCN Next Generation -järjestelmään.

2. OMNEO Media Interfacen (PRS-4OMI4) paino-/kiertosäätimellä voit:

- Määrittää, mitä OMNEO-tuloa käytetään puhujan äänen vastaanottamiseen DICENTIS-järjestelmästä. Toimi seuraavasti:

- valitse OMNEO-tulon numero.
- määritä DCN Next Generation -kanava puhujalle (DCN Next Generation -puhujan kanava on 00).
- Määritä, mitä OMNEO-tuloja käytetään vastaanottamaan tulkatut kielet DICENTIS-järjestelmästä. Toimi seuraavasti:
 - valitse OMNEO-tulon numero.
 - määritä DCN Next Generation -kanava (01–31), joka vastaanotetaan DICENTIS-järjestelmästä.

DICENTIS-järjestelmän liittäminen DCN NG -järjestelmään

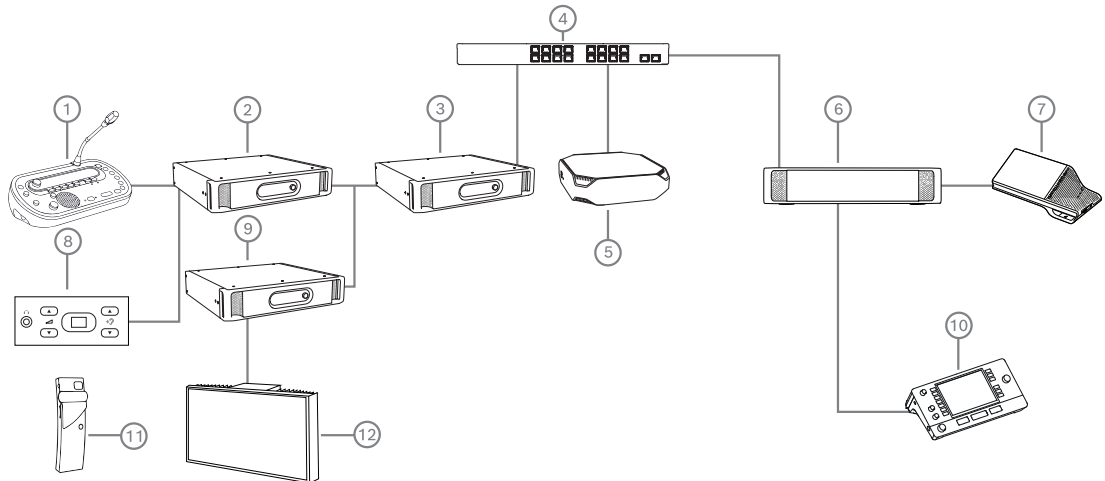

Kuva 5.8: DICENTIS-järjestelmän liittäminen DCN NG -järjestelmään

1. DCN-IDESK:
 - Tulkkaukspöytä, jolla määritetään kielet lähtökanaviin.
2. DCN-CCU2:
 - Keskusohjausyksikkö DCN Next Generation -järjestelmään ja langattomiin DCN-järjestelmiin.
3. PRS-4OMI4:

OMNEO Media Interfacen paino-/kiertosäätimellä voit määrittää:

 - DCN NG -kanavat OMI-lähtöihin
 - DCN NG -kanavat OMI-tuloihin
4. Verkkokytkin:
 - Yhdistää verkossa olevat laitteet.
5. DICENTIS-palvelin:
 - Määrittää paikkojen kielivalintalisenssit.
 - Määrittää järjestelmäkanavat.
6. DCNM-APS2 (äänenkäsittelylaite ja virtakytkin):
 - Reitittää, ohjaa ja käsittelee äänisignaalit.
 - Välittää virran DICENTIS-laitteisiin.
7. Multimediaalaitte tai keskustelulaitte (DCNM-DE, DCNM-DSL):
 - Osallistujat voivat valita puhujan ja tulkattujen kielten välillä DICENTIS-laitteilla.
8. DCN-FCS:
 - DCN NG- tai DICENTIS-tulkkauksen kuuntelun kielivalitsin.
9. INT-TX:
 - Integrus-lähetin infrapunakielenjakelujärjestelmään.
10. DCNM-IDESK tai DCNM-IDESKVID:

- Tulkkaukspöytä simultaanitulkkaukseen.
11. LBB4540:
 - Integrus -taskuvastaanotin
 12. LBB451x/00:
 - Integrus-infrapunälähetin

**Huomautus!**

Osallistujalaitteet voivat olla esillä vain DCN Next Generation- tai DICENTIS-järjestelmässä.

Kielten lähettäminen ja vastaanottaminen Dante™-laitteilla Dante-yhdyskäytävää käyttäen

Dante-yhdyskäytävä avaa mahdollisuuden yhdistää DICENTIS-järjestelmä Dante™-virtojen yksilähetyksiä (häiriötön) varten. Dante-yhdyskäytävää käyttäen kielet tulevat yhdestä lähteestä (Dante-yhdyskäytävä) eri lähteiden sijasta (DICENTIS-tulkkaukspöydät).

Virtojen lähettäminen DICENTIS-järjestelmästä:

1. Määritä kokoussovelluksessa, mitkä kielet tarjotaan paikallisesti (Oletus).
2. Käytä kokoussovelluksen **Puhujan ja kielen reititys** -valikkoa, jos reitität DICENTIS-lähetinvirtoja Dante-yhdyskäytävän vastaanotinvirroiksi. Katso *Puhujan ja kielen reititys* -kuva alta.
3. Käytä Dante-ohjainta tai Dante Domain Manageria™ Dante-yhdyskäytävän Dante™-puolella, jos reitität Dante-yhdyskäytävän lähetinvirtoja 3. osapuolen vastaanottimiin.

Virtojen vastaanottaminen DICENTIS-järjestelmään:

1. Määritä kokoussovelluksessa, mitkä kielet saadaan Dante-yhdyskäytävästä (OMNEO).
2. Käytä Dante-ohjainta tai Dante Domain Manageria™ Dante-yhdyskäytävän Dante™-puolella, jos reitität 3. osapuolen lähettämiä Dante-yhdyskäytävän vastaanotintuloihin.
3. Käytä kokoussovelluksen **Puhujan ja kielen reititys** -valikkoa, jos reitität Dante-yhdyskäytävän lähetinvirtoja DICENTIS-vastaanotintuloihin. Katso *Puhujan ja kielen reititys* -kuva alta.

DICENTIS Meeting application

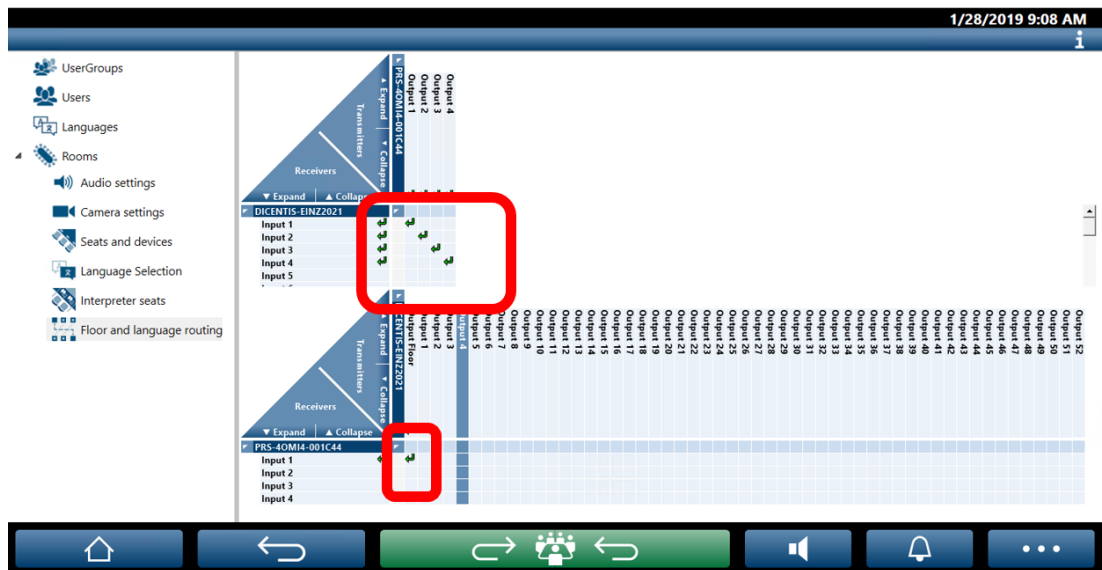

Kuva 5.9: Puhujan ja kielen reititys

Kahden DICENTIS-järjestelmän yhdistäminen

Dante-yhdyskäytävällä voi yhdistää kaksi tilaa yhteen: yksi tila keskusteluun osallistuville ja heidän tulkkaukselle, muut tilat yleisölle ja muulle tulkkaukselle:

- Jokainen tila määritetään erikseen
- Dante™-verkkoa käytetään reitittämään ja tallentamaan ääni
- **Dante**-verkko määritetään Dante-ohjaimella tai Dante Domain Managerilla

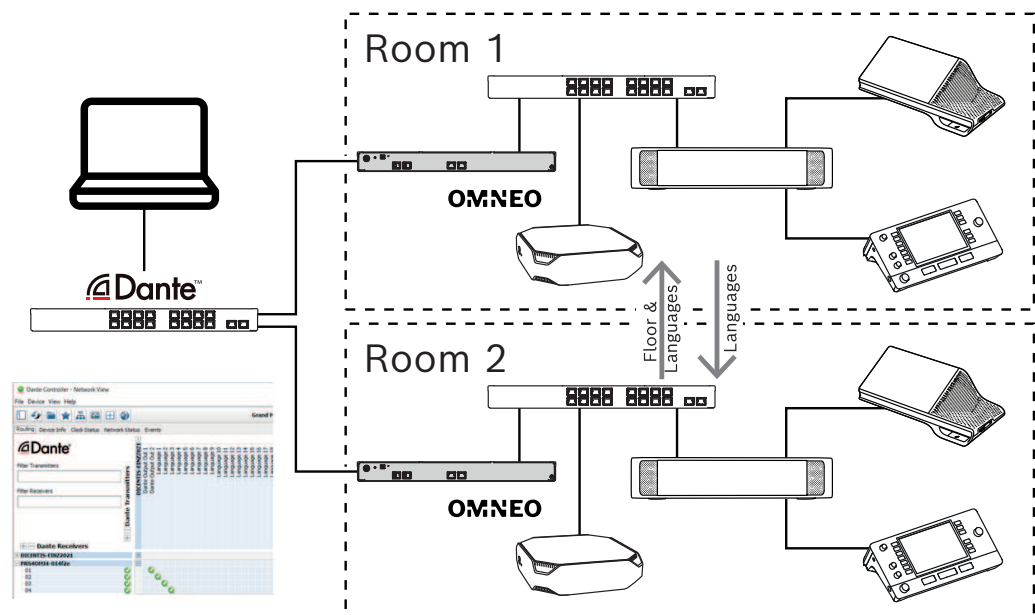

Kuva 5.10: Dante-yhdyskäytävän määrittäminen

Huomautus: Mix- ja miinus-merkkejä käyttämällä voit sallia osallistujien puheen kahdessa tilassa. Mix- ja miinus-merkit eivät vaikuta useampaan kuin kahteen tilaan.

**Huomautus!**

Jos keskustelu tapahtuu vain yhdessä tilassa, **Tallennin/Puhuja**-valinta välittää puhujan toiseen tilaan.

6 DICENTIS-verkkopalvelin

DICENTIS-verkkopalvelin asennetaan automaattisesti DICENTIS-palvelimeen palvelinohjelmiston mukana. Se käyttää konferenssiprotokollaa tietoliikennettä varten.

Puheenjohtaja tai sihteeri voi hallita kokousta tehokkaasti myöntämällä tai keskeyttämällä puheenvuoroja huoneen visuaalisen kartan avulla. Nämä asetellut näyttävät myös yksittäiset äänestystulokset sekä päätösvallan ja enemmistön.

Verkkopalvelin tarjoaa vaivattoman pääsyn äänestystiedostoihin ja kokouksen muistiinpanoihin, jotta niiden tarkasteleminen tai tulostaminen on helppoa.

Salin näyttönä käytettäessä se näyttää seuraavat:

- Puheen ajastimen näyttö
- Äänestysajastimen näyttö
- Kokouksen ja esitysluettelon tiedot
- Äänestystiedot ja äänestyksen kokonaistulokset ympyrä- tai pylväskaaviossa
- Päätösvallan ja enemmistön tiedot

Pääkäyttäjä voi käyttää sitä seuraaviin:

- Keskustelu osallistujien kanssa
- Kokouksen esityslistan hallinta
- Esityksen hallinta
- Äänestyskierrosten hallinta
- Puheen ajastimen hallinta
- Tulkkauspyytien ja -koppien tilan tarkastelu ja niiden hallinta
- Virran kytkentä ja katkaisu
- Äänenvoimakkuuden pääsäädin

Eri käyttäjät tarvitsevat erilaisia näkymiä, ja siksi järjestelmään on mahdollista luoda useita synoptisia näkymiä. Viimeksi avattu näkymä pysyy muistissa, ja se avautuu automaattisesti seuraavan sisäänkirjautumisen yhteydessä.

Eri toimintojen ohjaus ja määrittäminen määräytyy käyttäjän tai henkilön oikeuksien mukaan. Katso yleiskuvaus seuraavasta taulukosta:

	Oikeudet	Mikrofonin tila	Äänestys	Osallistuminen	Tulkkaus	Kokouksen muistio- ja äänestystiedot	Äänenvoimakkuuden säätö	Virtakytkin	Verkkopalvelimen määrittäminen
Käyttäjä	Ei mitään	katselu	katselu	katselu	-	-	-	-	-

	Kokouksen aktivointi	katselu ja hallinta	katselu ja hallinta	katselu	katselu ja hallinta	katselu	ohjaus	ohjaus	-
	Valmistele kokous ja esitysluettelo	katselu	katselu ja hallinta	katselu	-	katselu ja poisto	-	-	-
	Määritä pääsyoikeudet	katselu	katselu	katselu	-	-	-	-	-
	Määritä järjestelmä	katselu ja hallinta	katselu	katselu	katselu ja hallinta	katselu	ohjaus	ohjaus	määrittäminen
Henkilö	Ei osallistuja	-	-	-	-	-	-	-	-
	Osallistuja	katselu	katselu	katselu	-	-	-	-	-
	Osallistuja, jolla on kokouksen hallinta oikeudet	katselu ja hallinta	katselu	katselu	katselu ja hallinta	katselu	katselu	katselu	-



Huomautus!

Internet Exploreria ei enää tueta versiosta 3.2 alkaen.

6.1

Ensimmäinen sisäänkirjautuminen

DICENTIS-verkkopalvelun käyttää https-yhteyttä ja varmennetta yhteyden suojaamiseen. Uusi varmenne asennetaan automaattisesti, kun kirjaudut ensimmäistä kertaa palvelinlaitteeseen.

Asiakaslaitteeseen varmenne on asennettava manuaalisesti:

1. Siirry asiakaslaitteessa osoitteeseen <http://<palvelin>/DICENTISCertificates>.
2. Valitse ohjeiden kieli sivun oikeassa yläreunassa olevasta avattavasta valikosta.

3. Lataa varmenne ja määritä selain ohjeiden mukaisesti.
Huomautus: Jos selaintasi ei tunnista automaattisesti, valitse oikea selain sivun yläreunassa olevasta avattavasta valikosta.

6.2 Määritystoimet

Edellytys

- Tämän sivun käyttäminen edellyttää, että käyttäjä kuuluu käyttäjäryhmään, jolla on Järjestelmän asetusten määrittäminen -käyttöoikeus (esimerkiksi järjestelmänvalvojat).

Synoptisten näkymien määrittäminen:

1. Kirjaudu sisään synoptiseen sovellukseen käyttäjänä ”Admin”.
 - Napsauta **Valitse tausta** -painiketta ja valitse huoneelle sopiva tausta.
 - Napsauta **Käynnistä määrittäminen** -painiketta.
 - Vedä ja pudota synoptiset kuvakkeet niille paikoille, joissa laitteet sijaitsevat huoneessa. Voit poistaa tarpeettomat paikat asettelusta myös vetämällä ja pudottamalla ne takaisin paikkaluettelon. **Näytä ruudukko**- ja **Kiinnitä ruudukkoon** -toiminnot helpottavat sijoittelua (suureen) huoneeseen.
 - Vedä ja pudota kopin, enemmistön, päätösvallan ja/tai äänestyksen kuvakkeet haluttuun kohtaan synoptisessa asettelussa.
Huomautus: Jos **Valaise laite** on valittuna synoptisessa sovelluksessa, mikrofonin merkkivalo palaa, kun laitteen kuvaketta siirretään synoptisessa asettelussa. Tämä helpottaa laitteen tunnistusta huoneessa. Jos laitteen **Valitse laite**- tai **Mikrofoni**-painike valitaan, synoptisessa asettelussa näkyvä kuvake muuttuu punaiseksi.
 - Säädä kuvakkeiden kokoa sinisillä plus- ja miinusmerkeillä.
 - Kun olet tyytyväinen asetteluun, valitse **Lopeta määrittäminen**.
2. Synoptinen asettelu voidaan automaattisesti vaihtaa äänestystulosnäkyväksi, kun äänestyskierron on käynnissä. Tämä määritetään **Manuaalinen/automaattinen-kytkin**-painikkeella. Webclientin paikka tarvitsee äänestyslisen, jotta äänestystulokset voi näyttää.

Monta synoptista asettelua

Nyt on mahdollista käyttää useaa synoptista asettelua, jotka ovat valittavissa kokouksen aikana.

Asettelujen hallinta:

- ▶ Avaa **Muokkaa asetteluja** -ikkuna napsauttamalla oikeanpuoleisen valikon **Asettelut**-painiketta.
Tässä voit lisätä, määrittää, poistaa, nimetä uudelleen tai muuttaa eri asettelujen oletusjärjestystä.
- ⇒ Jos käytettävissä on useampi kuin yksi asettelu, käyttäjä voi vaihtaa asettelua näytön alaosassa olevasta avattavasta luettelosta.

Näytä äänestys ympyrä- tai pylväskaaviona

1. Kaavio käyttää **ulkoympyrä- ja pylväskäytön** -asetusta. Jos **Näytä kokonaistulokset** -asetus on **Ei koskaan**, kaaviota ei voi piirtää.
Lisätietoja on kohdassa *Tulokset* -> *Valinta osassa Äänestyskierron tiedot, sivu 60*.

2. Äänestyskierroksen 100 prosentin asetus on konfiguroitava ympyrän koon määrittämiseksi. Jos 100 prosentin asetusta ei ole konfiguroitu, kaaviota ei voi piirtää. Lisätietoja on kohdassa *Enemmistö -> Enemmistölaskelma* osassa *Äänestyskierroksen tiedot, sivu 60*.

6.3 Mikrofonien hallinta



Huomautus!

Jos DICENTIS-palvelimen IP-osoite on vaihtunut, synoptisen ohjauksen painike ei ehkä enää näy kokousovelluksessa. Voit ratkaista tämän siirtymällä kerran manuaalisesti oikeaan osoitteeseen: <http://<IP address DICENTIS Server or hostname>/synopticcontrol>.

Puhujien mikrofonien hallinta

1. Varmista, että järjestelmään on tehty ensimmäinen sisäänkirjautuminen ja osallistujien kuvat ovat käytössä.
2. Kirjaudu sisään **synoptiseen hallintaan**:
 - käyttäjänä, jolla on Kokouksen aktivoiminen -käyttöoikeus, tai osallistujana, jolla on Kokouksen hallinta -käyttöoikeus (jos kokous on aktivoitu).
3. Napsauttamalla synoptisen hallinnan kuvakkeita voit:
 - antaa puheenvuoron osallistujalle.
 - pysäyttää aktiivisen puhujan.
4. Napsauttamalla synoptisen hallinnan kuvakkeita hiiren kakkospainikkeella voit hallita osallistujien mikrofoneja tarkemmin. Eri keskustelutiloissa on käytettävissä erilaisia toimintoja.

Keskustelutila – avaus:

- Jos osallistujan **mikrofoni on pois päältä**, voit:
 - antaa puheenvuoron osallistujalle.
 - lisätä osallistujan puhujajonoon.
- Jos osallistuja on **puhujajonossa**, voit:
 - muuttaa osallistujan paikkaa.
 - poistaa osallistujan puhujajonosta.
- Jos osallistuja **puhuu**, voit:
 - pysäyttää aktiivisen puhujan.

Keskustelutila – vastaus:

- Jos osallistujan **mikrofoni on pois päältä**, voit:
 - antaa puheenvuoron osallistujalle.
 - lisätä osallistujan puhujajonoon.
 - lisätä osallistujan vastausjonoon, kun toinen osallistuja puhuu.
- Jos osallistuja on **puhujajonossa**, voit:
 - muuttaa osallistujan paikkaa.
 - poistaa osallistujan puhujajonosta.
 - lisätä osallistujan vastausjonoon, kun toinen osallistuja puhuu.
- Jos osallistuja on **vastausjonossa**, voit:
 - muuttaa osallistujan paikkaa.
 - poistaa osallistujan vastausjonosta.

- lisätä osallistujan puhujajonoon.
- Jos osallistuja **vastaa**, voit:
 - pysäyttää aktiivisen vastaajan.
 - mykistää aktiivisen vastaajan tai poistaa mykistyksen.
- Jos osallistuja **puhuu**, voit:
 - pysäyttää aktiivisen puhujan.
 - mykistää aktiivisen puhujan tai poistaa mykistyksen.

Keskustelutila – ensisijaisuus:

- Jos osallistujan **mikrofoni on pois päältä**, voit:
 - antaa puheenvuoron osallistujalle.
- Jos osallistuja **puhuu**, voit:
 - pysäyttää aktiivisen puhujan.

Keskustelutila – ääni:

- Toimintoja ei ole käytettävissä tässä keskustelutilassa

**Huomautus!**

Mykistys tai mykistyksen poistaminen ei ole mahdollista kokouksen etäosallistujille.

**Huomautus!**

Kun puheenvuoro annetaan etäosallistujalle, kyseisen osallistujan mikrofoni pysyy mykistettynä yksityisyysystistä. Puhuakseen etäosallistujan on poistettava mikrofonin mykistys.

Synoptisen hallinnan kuvake näyttää osallistujan tilan eri väreillä:

- Puhuu/vastaa – punainen
- Ei puhu / mikrofoni pois päältä – harmaa
- Puhujajonossa – vihreä
- Ensimmäisenä puhujajonossa – vilkkuu vihreänä
- Vastausjonossa – keltainen
- Ensimmäisenä vastausjonossa – vilkkuu keltaisena

Vaihda synoptinen asettelu mikrofonin ohjauksesta äänestystuloksiin

Synoptinen asettelu voidaan manuaalisesti vaihtaa mikrofonin tilan näytön ja yksittäisten äänestystulosten näytön välillä käyttämällä alapalkin kahta kuvaketta. Jos järjestelmä on asetettu vaihtamaan automaattisesti yksittäisten äänestystulosten näyttöön, käyttäjä voi aina manuaalisesti vaihtaa haluamansa näytön.

Säädä yksittäisen mikrofonin herkkyyttä

Voit säätää mikrofonin herkkyyttä aktiivisen puhujan äänen mukaan. Jos napsautat hiiren kakkospainikkeella aktiivisen puhujan synoptisen hallinnan kuvaketta ja valitset **Aseta mikrofonin herkkyyys** -vaihtoehdon, herkkyyden liukusäädin tulee näkyviin.

Mikrofonin herkkyyys on oletuksena 0 dB, ja sitä voidaan säätää -6 dB:n ja 6 dB:n välillä. Voit suurentaa ja pienentää herkkyyssarvoa 0,5 dB:llä vetämällä liukusäädintä ylös ja alas tai painamalla plus- ja miinuspainikkeita (+/-).

6.4 Puheajan hallinta

Kun tämä on käytössä, voit sisällyttää puheen ajastimen synoptiseen asetteluun elementtiluettelon kautta. Ajastin näytetään puheenvuorokohtaisesti puhujaluettelossa määritetyn järjestyksen mukaisesti. Sitä ei näytetä, kun osallistujat, joilla on VIP- tai VIS-oikeudet, saavat puheenvuoron.

Puheen ajastin voi näyttää jonkin seuraavista tiloista:

Väri/tila	Seloste
Vihreä	Aika juoksee.
Punainen	Vain 60 sekuntia jäljellä alun perin asetetusta ajasta.
Yliaika	Alun perin asetettu aika on ylitetty. Ajastin pysyy punaisena ja jatkaa laskemista näyttäen ajan negatiivisena arvona.

Jos valitset kokousovelluksen keskusteluasetuksissa **Puheajan säätö** -valintaruudun, osallistuja, jolla on Kokouksen hallinta- tai Kokouksen aktivointi -oikeudet, voi säätää puheen ajastinta synoptisessa näkymässä. Ajastimen voi asettaa enintään 99 minuuttiin käyttämällä puheen ajastimen ikkunan plus- ja miinuspainikkeita (+/-). Kun ajastin on käynnissä, sen voi palauttaa alun perin asetettuun aikaan.

6.5 Äänestyskierrosten hallinta

Synoptisessa näkymässä kirjuri pystyy hallitsemaan valmisteltuja äänestyskierroksia ja valmistelemattomia äänestyskierroksia.

Jos napsautat synoptisen näkymän tehtäväpalkissa olevaa äänestyskuvaketta, näkyviin tulee ponnahdusikkuna. Tämän ikkunan sijaintia ja kokoa voidaan säätää. Ikkunassa voi olla kaksi vaihtoehtoa:

- Valmistellun äänestyskierroksen hallinta
- Valmistelemattoman äänestyskierroksen hallinta



Huomautus!

Äänestyskierroksen hallintaikkunassa käytävissä olevat vaihtoehdot määräytyvät lisenssityypiesi mukaan. Jos sinulla on esimerkiksi järjestelmä, jossa on Premium-lisenssit, ikkuna antaa vain mahdollisuuden hallita valmistelemattomia äänestyskierroksia. Jos sinulla on järjestelmä, jossa on Ultimate-lisenssit, ikkuna antaa mahdollisuuden hallita sekä valmistelemattomia että valmisteltuja äänestyskierroksia.

Kun olet avannut äänestyskierroksen hallintaikkunan, tee seuraavat vaiheet:

1. Tee jompikumpi seuraavista:
 - Valitse äänestyskierros valmisteltujen äänestyskierrosten luettelosta tai
 - Lisää valmistelemattoman äänestyskierroksen tiedot täyttämällä **Numero-**, **Aihe-** ja **Seloste-**kentät. Ainoastaan **Numero-**kenttä on pakollinen.
2. Napsauta **Valmis äänestämään** -painiketta.
3. Ikkuna näyttää vaiheessa 1 valitsemasi äänestyskierroksen tiedot. Tee jompikumpi seuraavista:
 - Palaa takaisin vaiheeseen 1 napsauttamalla **Peruuta** -painiketta tai

- Avaa valitsemasi äänestyskierron napsauttamalla **Avaa**-painiketta.
- 4. Ikkunassa näkyy edistymisen seuranta, joka näyttää äänestyskierron tilan. Voit tehdä seuraavia toimia:
 - Keskeytä äänestyskierron ja jatka äänestyskierrosta napsauttamalla **Keskeytä/Jatka**-painiketta.
 - Keskeytä äänestyskierron ja palaa vaiheeseen 1 napsauttamalla **Keskeytä**-painiketta tai
 - Sulje äänestyskierron napsauttamalla **Sulje**-painiketta.
- 5. Jos napsautat **Sulje**-painiketta edellisessä vaiheessa, ikkuna näyttää edistymisen seurannan olevan valmis. Tee jompikumpi seuraavista:
 - Hyväksy äänestyskierron tulokset napsauttamalla **Hyväksy**-painiketta tai
 - Hylkää äänestyskierron tulokset napsauttamalla **Hylkää**-painiketta.





Jos otat kokousovelluksen äänestysasetuksissa käyttöön äänestysajastimen äänestyskierrokselle, voit sisällyttää sen synoptiseen näkymään elementtiluettelon kautta samalla, kun pidät äänestyskierrosta. Tämä on mahdollista vain, jos sinulla on Premium- tai Ultimate-lisenssi.

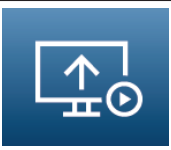

6.6 Esityksen hallinta

Voit hallita esityksen lähdettä synoptisessa näkymässä. Tämä ominaisuus on käytettävissä seuraaville:

- Käyttäjät, joilla on kokouksen aktivointioikeudet.
- Osallistujat, joilla on kokouksen hallintaoikeudet.

Käytä synoptisen näkymän tehtäväpalkin painikkeita/kuvakkeita esityslähteen tilan hallintaan ja tarkistamiseen:

Painike/ kuvake	Seloste
	Tämä tilakuvake näkyy tehtäväpalkissa, kun esitystä ei jaeta. Napsauta kuvaketta nähdäksesi lisää vaihtoehtoja.
	Käytä tätä painiketta napsauttamalla tilakuvaketta. Napsauta painiketta aloittaaksesi paikallisen esityksen jakamisen.
	Tämä tilakuvake näkyy tehtäväpalkissa, kun paikallista esitystä ei jaeta. Napsauta kuvaketta nähdäksesi lisää vaihtoehtoja.
	Käytä tätä painiketta napsauttamalla tilakuvaketta. Napsauta painiketta pysäyttääksesi paikallisen esityksen jakamisen.

	<p>Tämä tilakuvake näkyy tehtäväpalkissa, kun etäosallistuja jakaa näytön. Napsauta kuvaketta nähdäksesi lisää vaihtoehtoja.</p>
	<p>Käytä tätä painiketta napsauttamalla tilakuvaketta. Napsauta painiketta estääksesi etäosallistujaa jakamasta näyttöä.</p>



Huomautus!

Järjestelmässä, jossa on DCNM-CRN- ja DCNM-RENTAL-lisenssit, on mahdollista hallita vain paikallisia esityksiä. Järjestelmässä, jossa on DCNM-DEMO-, Premium- ja Ultimate-lisenssit, voit hallita sekä paikallisia esityksiä että etäesityksiä.

6.7

Esityslistan hallinta

Jos napsautat synoptisen näkymän tehtäväpalkissa olevaa esityslistan hallintakuvaketta, näkyviin tulee ponnahdusikkuna. Tämän ikkunan sijaintia ja kokoa voidaan säätää.

Esityslistan hallintaikkunassa on luettelo aktiivisen kokouksen esityslistan kohdista. Tämä toiminto on käytettävissä vain, jos aktivoit valmistellun kokouksen. Valmistelemattomissa kokouksissa et voi käyttää tätä toimintoa.

Voit avata ja sulkea esityslistan kohtia painamalla **Avaa/Sulje**-painikkeita. Jos avaat esityslistan kohdan, vastaava rivi näkyy korostettuna. Kun selaat esityslistan kohtia, tämä rivi pysyy korostettuna ja näkyy listan yläosassa.

6.8

Kokousten hallinta





Kokouksia on mahdollista hallita synoptisen hallinnan kautta. Synoptisen hallinnan kautta tehdyt toiminnot näkyvät kokousovelluksessa ja päinvastoin.

Kun olet kirjautunut sisään synoptiseen hallintaan, napsauta **Kokoukset**-välilehteä siirtyäksesi Kokoukset-näkymään. Kokoukset-näkymä näyttää luettelon valmistelluista kokouksista. Voit etsiä kokouksia nimen perusteella tai käyttää **Aloituspäivä**- ja **Lopetuspäivä**-kenttiä suodattaaksesi luettelossa näkyvät tulokset.

Jos siirryt kokousovelluksessa kohtaan **Valmistelu > Kokoukset**, voit ottaa valintaruudun **Avaa kokous automaattisesti aktivoinnin yhteydessä ja poista aktivointi kokousta suljettaessa** käyttöön tai pois käytöstä kunkin kokouksen osalta. Tämä asetus määrittää, kuinka voit hallita kokouksia synoptisella hallinnalla.

Kokouksen hallinta synoptisella hallinnalla:

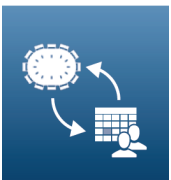
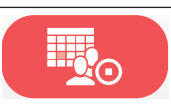

1. Etsi kokousnäkömystä sitä kokousta vastaava rivi, jota haluat hallita.
2. Jos haluat hallita kokousta, jonka valintaruutu on käytössä, **Avaa**-vaihtoehto on käytettävissä Toiminto-sarakkeessa: Napsauta **Avaa**-painiketta. **Sulje**-painike korvaa **Avaa**-painikkeen.
Jos haluat hallita kokousta, jonka valintaruutua ei ole valittu, **Aktivoi** on käytettävissä Toiminto-sarakkeessa: Napsauta **Aktivoi**-painiketta. **Sulje**- ja **Aktivoinnin poisto** -painikkeet korvaavat **Aktivoi**-painikkeen.
3. Käytä seuraavia painikkeita/kuvakkeita kokouksen tilan hallitsemiseen ja tarkistamiseen:

Painike/ kuvake	Seloste	
	Tämä tilakuvake näkyy tehtäväpalkissa, kun kokous on aktivoitu. Napsauta kuvaketta nähdäksesi lisää vaihtoehtoja, kun olet synoptisessa näkymässä.	Käytettävissä olevat painikkeet/ kuvakkeet kaikkien kokousten hallintaan.
	Tämä tilakuvake näkyy tehtäväpalkissa, kun kokous on avattu. Napsauta kuvaketta nähdäksesi lisää vaihtoehtoja, kun olet synoptisessa näkymässä.	
	Tämä kuvake on aina käytettävissä tehtäväpalkissa. Napsauta kuvaketta vaihtaaksesi kokousnäkyvän ja synoptisen näkymän välillä.	
	Käytä tätä painiketta napsauttamalla tilakuvaketta, kun olet synoptisessa näkymässä. Poista kokouksen aktivointi napsauttamalla painiketta.	
	Käytä tätä painiketta napsauttamalla tilakuvaketta, kun olet synoptisessa näkymässä. Sulje avattu kokous napsauttamalla painiketta.	Käytettävissä olevat painikkeet/ kuvakkeet hallitsemaan kokouksia, joiden valintaruutu on valittu.
	Käytä tätä painiketta napsauttamalla tilakuvaketta, kun olet synoptisessa näkymässä. Napsauta painiketta avataksesi kokouksen, joka on suljettu.	

6.9

Vaihda synoptisten näkymien välillä

Kokouksen aikana voit vaihtaa synoptisten näkymien välillä. Tehtäväpalkin vasemmalla puolella on kolme painiketta. Käytä näitä painikkeita vaihtaaksesi synoptisten näkymien välillä ja tarkistaaksesi, mikä näkymä on aktiivisena. Kun aktivoit synoptisen näkymän, vastaava kuvake tulee näkyviin, ja sen päällä on valkoinen palkki.

Painike	Synoptinen näyttö
	Keskustelunäkymä: näyttää paikkojen keskustelutilan ja voit hallita keskustelua.
	Mikrofonin herkkyyšnäkymä: näyttää mikrofonien mikrofonin herkkyyden, jota voit myös säätää.



Äänestysnäkyvä: näyttää osallistujien äänestystiedot.

6.10 Keskustelu osallistujien kanssa

Käyttäjä/virkailija voi keskustella osallistujien kanssa tukeakseen mahdollisten ongelmien ratkaisemisessa.

Napsauta Synoptic-näkymän tehtäväpalkissa olevaa viestikuvaketta päästäksesi chat-toimintoihin. Voit tehdä seuraavia toimia:

- Etsi osallistuja ja aloita keskustelu.
- Avaa lukemattomat viestit ja vastaa osallistujille.

Jos sinulla on lukemattomia viestejä, synoptisen näkymän tehtäväpalkin viestikuvakkeen yläpuolelle tulee ilmoitus.

Huomautus: Vain etäliittyjät voivat lähettää ja vastaanottaa viestejä chatissa.

6.11 Automaattisen sisäänkirjautumisen ja pohjien valinnan määrittäminen aulanäyttöihin

Voit käyttää DICENTIS-verkkopalvelinta aulanäytössä tai näytössä. Voit määrittää aulanäytön verkkoselaimen

- kirjautumaan sisään automaattisesti
- valitsemaan näytön asettelun
- käyttämään selainta koko näytössä
- piilottamaan synoptisen asettelun alapalkin.

Näillä toiminnoilla voit myös esimerkiksi valita automaattisesti puheenjohtajan asettelun.

Käyttäjän luominen aulanäyttöön

1. Avaa järjestelmänvalvojan oikeuksilla **Kokoussovellus**.
 2. Napsauta **Määritä**.
 3. Luo uusi käyttäjäryhmä napsauttamalla **Käyttäjäryhmät**-kohdassa **+**-merkkiä. Älä lisää valintamerkkiä **käyttöoikeuksiin**.
 4. Luo uusi käyttäjä napsauttamalla **Käyttäjät**-kohdassa **+**-merkkiä.
 5. Anna käyttäjälle **käyttäjätunnus**.
 6. Jos haluat määrittää uuden käyttäjän juuri luomaasi käyttäjäryhmään, valitse avattavasta luettelosta uusi **käyttäjäryhmä**.
 7. Luo uudelle käyttäjälle salasana napsauttamalla **Vaihda salasana**.
- Voit sulkea kokoussovelluksen.

Aulanäytön verkkoselaimen määrittäminen

1. Avaa verkkoselain aulanäyttöön liitettyssä tietokoneessa.
2. Asenna tarvittava varmenne noudattamalla kohdan *Ensimmäinen sisäänkirjautuminen*, sivu 95 ohjeita.
3. Lataa tiedosto osoitteesta <https://<hostname DICENTIS server>:31416/downloadAutoLogin.html>.
4. Luo kansio `c:\halldisplay\`.

5. Kopioi ladattu tiedosto uuteen kansioon.

Automaattisesti tietokoneen käynnistymisen yhteydessä avautuvan pikakuvakkeen luominen

Huomautus: Seuraavassa on ohjeet Google Chromelle. Jos käytössä on toinen selain, käytä vastaavia asetuksia.

1. Napsauta työpöytää hiiren kakkospainikkeella.
2. Napsauta **Uusi**.
3. Napsauta **Pikakuvake**.
 - **Luo pikakuvake** -ikkuna avautuu.
4. Syötä **Kirjoita kohteen sijainti** -kohtaan
"C:\Program Files (x86)\Google\Chrome\Application\Chrome.exe"
-start-fullscreen "file:///C:\halldisplay\autoLogin.html?Server=https://<hostname
DICENTIS server>:31416/&navbar=off&layout=<layout name>"
 - **"C:\Program Files (x86)\Google\Chrome\Application\Chrome.exe"** valitaksesi selaimeksi Chromen
 - **-start-fullscreen** käynnistääksesi Google Chromen koko näytön tilassa
 - **"file:///C:\halldisplay\autoLogin.html"**, jotta selain kirjautuu automaattisesti ilman käyttäjätunnusta ja salasanaa. Näyttöön tulee ilmoitussivu, jos aulanäyttötietokone ei pysty muodostamaan yhteyttä DICENTIS-palvelimeen.
 - **Server=https://<hostname DICENTIS server>:31416/** kohdistaaaksesi pikakuvakkeen DICENTIS-verkkopalvelimeen. Korvaa <hostname DICENTIS server> DICENTIS-palvelimen isäntänimellä.
 - **navbar=off** piilottaaksesi alasiirtymispalkin
 - **layout=<layout name>"** valitaksesi pyydetyn asettelun automaattisesti ja ohittaaksesi pääsivun. Korvaa <asettelun nimi> asettelun nimellä.
5. Valitse **Seuraava**.
6. Kirjoita **Nimeä tämä pikakuvake** -kohdassa looginen nimi, kuten "aulanäyttö".
7. Napsauta **Valmis**.
8. Siirrä pikakuvake käynnistyskansioon osoitteeseen C:\Users\All Users\Microsoft\Windows\Start Menu\Programs\Startup.
9. Kaksoisnapsauta pikakuvaketta.
 - Selain avautuu koko näyttöön DICENTIS-verkkopalvelimen aloitussivulla.
10. Kirjaa sisään luomasi **käyttäjä**, jolla on rajoitetut oikeudet.
 - Automaattista sisäänkirjautumista varten luodaan suojaustunnus. Varmista siis, että kirjautuit viimeksi sisään käyttäjänä, jolla on rajoitetut oikeudet.
11. Kirjautu ulos DICENTIS-verkkopalvelimelta.

Määrittäminen on valmis. Kun seuraavan kerran käynnistät tietokoneen, se

- avaa selaimen valitussa tilassa
- kirjautuu sisään DICENTIS-verkkopalvelimelle
- näyttää valitsemasi synoptisen asettelun
- piilottaa alasiirtymispalkin.

Vinkkejä Windows-tietokoneen käyttäjälle

- Voit määrittää Windowsiin automaattisen sisäänkirjautumisen. Etsi verkosta Windows-versiosi ohjeet.

- Voit määrittää Windowsin piilottamaan tehtäväpalkin näin:
 1. Napsauta hiiren kakkospainikkeella **tehtäväpalkkia**.
 2. Valitse **Tehtäväpalkin asetukset**.
 3. Liu'uta **Piilota tehtäväpalkki automaattisesti työpöytätilassa** -kohdan valitsin **päälle**.

6.12 Kokouksen jälkeen käytettävät työkalut

Asennettujen lisenssien ja järjestelmän asetusten mukaan DICENTIS-järjestelmä voi luoda automaattisesti kokouksen muistiinpanotiedostot (XML-tiedostona) ja äänestyksen tulostiedostot, joita voidaan käyttää kokouksen jälkeen tehtäviin analyysiin (esimerkiksi kokouksen pöytäkirjan laatimiseen). Kokouksen muistiinpanotiedostoissa ja äänestystulostiedostoissa on omat XSLT-tyylilomakkeensa, joiden ansiosta XML-sisältöä on helppo tarkastella selaimessa. Voit muuttaa näiden tyylilomakkeiden "hakutaulukkoa" niin, että tiedot voidaan näyttää esimerkiksi paikallisella kielellä. Katso lisätietoja seuraavista osista.

Oletusasetuksen mukaan äänestyksen XML-muistiinpanotiedostot ja äänestystulostiedostot (kummankin aitous tarkistetaan) tallentuvat palvelintietokoneeseen. Tiedostojen tallennuspaikkaa voidaan vaihtaa tarvittaessa. Katso lisätietoja kohdasta **Kokouksen muistiinpanotiedostojen sijainti** osassa *Huoneet, sivu 66*.

6.12.1 Pääsy verkkopalvelimen kautta

Äänestystulokset ja kokoustiedostot ovat käytettävissä DICENTIS-verkkopalvelimen pääsivulta.

Valitse **Äänestystiedostot ja kokoustiedostot** siirtyäksesi äänestystiedostojen ja kokoustiedostojen sivulle, joka on käytettävissä seuraavasti:

- Osallistuja, jolla on Kokouksen hallinta -oikeudet, voi tarkastella muistiinpanoja.
- Osallistuja, jolla on Kokouksen aktivointi -oikeudet, voi tarkastella muistiinpanoja.
- Osallistuja, jolla on Kokouksen valmistelu -oikeudet, voi tarkastella ja poistaa muistiinpanoja.

Kun olet muistiinpanosivulla, valitse näytettävä sisältö avattavasta **Tiedostotyyppi**-valikosta:

- **Kaikki tiedostot:** näyttää äänestyksen ja kokouksen muistiinpanot.
- **Kokouksen muistiinpanot:** näyttää vain kokouksen muistiinpanot.
- **Äänestyksen muistiinpanot:** näyttää vain äänestyksen muistiinpanot.

Täytä **alkamis-** ja **päätymispäivämäärä** ja etsi hakusanalla kirjoittamalla se hakupalkkiin.

Tulokset näkyvät näytön vasemmassa reunassa:

- **Tiedostonimi:** tiedoston nimi.
- **Luontipäivä:** muistiinpanojen luontipäivämäärä.
- **Poista:** poista tiedosto napsauttamalla kuvaketta.

Tiedoston esikatselu tulee näkyviin näytön oikeaan reunaan. Siirtämällä kohdistimen esikatselun päälle voit valita **Tulosta**-kuvakkeen, joka tulostaa valitut muistiinpanot, tai **Laajenna**-kuvakkeen, joka avaa muistiinpanot uudelle sivulle. Kolmas kuvake varoittaa kokouksen ja äänestyksen XML-tietojen aitoudesta, joka vahvistetaan tiedoston esikatselun yhteydessä. Lisätietoja on kohdassa *Aitouden tarkistus, sivu 107*.

Viesti **Tiedoston esikatselua ei voi avata** tulee näkyviin seuraavissa tilanteissa:

- muistiinpanoihin liittyvä kokous on edelleen käynnissä
- tiedostoa ei suljettu oikein (jos esimerkiksi tietokone käynnistetään uudelleen kokouksen ollessa käynnissä).

Kokouksen muistiinpanoissa on seuraavat tiedot:

- Kokouksen yhteenveto
- Läsnä ja poissa olevien osallistujien luettelo
- Esityslistan yleiskatsaus
- Äänestyskierroksen tiedot
- Päätösvallan ja enemmistön tiedot

Äänestyksen muistiinpanoissa on seuraavat tiedot:

- Äänestyskierroksen numero, aihe ja kuvaus
- Äänestyskierroksen kokoonpano
- Äänestyskierroksen yhteenveto, mukaan lukien läsnäolijat
- Yksittäiset ja ryhmän tulokset
- Päätösvalta ja enemmistö äänestyskierroksen päättyessä

6.12.2

XSLT-tyylilomakkeiden muokkaus

Kokouksen muistiinpanotiedostojen ja äänestystulostiedostojen XSLT-tyylilomakkeet tallentuvat samaan paikkaan äänestystulosten kanssa, minkä ansiosta XML-sisältöä on helppo tarkastella selaimessa.

Voit muuttaa XSLT-tyylilomakkeiden "hakutaulukkoa" niin, että tiedot voidaan näyttää esimerkiksi paikallisella kielellä. Toimi seuraavasti:

1. Siirry samaan DICENTIS-palvelimen kansioon, jonka valitsit kokouksen muistiinpanojen tallennusta varten. Katso lisätietoja kohdasta **Kokouksen muistiinpanotiedostojen sijainti** osassa *Huoneet, sivu 66*.
2. Tee XSLT-tyylilomakkeesta varmuuskopio.
3. Avaa XSLT-tyylilomake lähdekoodia varten soveltuvalla editorilla (esimerkiksi Notepad+).
4. Muokkaa hakutaulukon valittuja arvoja tarpeen mukaan. Älä muuta nimiarvoja. Katso oheista esimerkkiä.

Valinnan oletusasetukset:

```
<xsl:variable name="variableMeeting" select="'Meeting' " />
<xsl:variable name="variableMeetingName" select="'Name: ' " />
<xsl:variable name="variableDescription" select="'Description: ' " />
```

Valitse käyttöliittymän kielen mukautettu arvo:

```
<xsl:variable name="variableMeeting" select="'Vergadering' " />
<xsl:variable name="variableMeetingName" select="'Naam: ' " />
<xsl:variable name="variableDescription" select="'Beschrijving: ' " />
```

Näytettävän logon vaihtaminen ja muokkaaminen:

```
<xsl:variable name="variableLogoPath" select="'path of the logo' "/>
```

```
<xsl:variable name="variableLogoHeight" select="'100'"/>
```

```
<xsl:variable name="variableLogoWidth" select="'100'"/>
```

6.12.3

Mukautetun asetuksen lisääminen tyylilomakkeeseen ohjelmistopäivityksen jälkeen

DICENTIS-ohjelmiston päivitys ei korvaa aiemmin luotua XSLT-tyylilomaketta, koska muuten mukautetut asetukset menetettäisiin. Sen sijaan asennusohjelma kopioi tyylilomakkeen uuden version, joka sisältää kaikki viimeisimmät päivitykset, oletusarvoisesti hakemistoon : **\ProgramData\Bosch\DICENTIS** (tai muuhun hakemistoon, jos olet vaihtanut tallennuspaikkaa).

Voit päivittää uudet tyylilomakkeet (ja lisätä edelliseen tyylilomakkeeseen mukautettuja asetuksia) seuraavasti:

MeetingResult.xslt-tyylilomake:

1. Anna tiedostolle **MeetingResult.xslt** haluamasi nimi, esimerkiksi **MeetingResult_vanha1.xslt**.
2. Avaa automaattisesti luotu **MeetingResult_new.xslt** ja tee siihen samat mukautukset kuin teit tiedostoon **MeetingResult_vanha1.xslt**.
3. Tee tiedostoon **MeetingResult_new.xslt** tarvittavat uudet mukautukset.
4. Anna tiedostolle **MeetingResult_new.xslt** nimeksi **VotingResult.xslt**.

VotingResult.xslt-tyylilomake:

1. Anna tiedostolle **VotingResult.xslt** haluamasi nimi, esimerkiksi **VotingResult_vanha1.xslt**.
2. Avaa automaattisesti luotu **VotingResult_new.xslt** ja tee siihen samat mukautukset kuin teit tiedostoon **VotingResult_vanha1.xslt**.
3. Tee tiedostoon **VotingResult_new.xslt** tarvittavat uudet mukautukset.
4. Anna tiedostolle **VotingResult_new.xslt** nimeksi **VotingResult.xslt**.

Huomautus: Asennusohjelma korvaa tiedostot **MeetingResult_new.xslt** ja **VotingResult_new.xslt** aina ohjelmistopäivityksen yhteydessä, joten näitä tiedostonimiä ei tule käyttää mukautettujen asennusten tallentamiseen.

6.12.4

Aitouden tarkistus

Kokouksen ja äänestyksen muistiinpanoissa on aitouden tarkistusmekanismi.

Ohjelmistoversiossa 3.60 on uusi varmenneteknologia, joka on suojattu entistä paremmin luvattomalta käytöltä.

Tarkista tiedoston eheys siirtämällä kohdistin esikatselun päälle, jolloin tarkistuskuvakkeet tulevat näkyviin:

- Kilpikuvake, jossa on valintamerkki: **Aitouden tarkistus läpäistiin** varmenneteknologian perusteella.
- Kilpikuvake: **Aitouden tarkistus läpäistiin** version 3.50 tai sitä vanhemman aitoustarkistuksen perusteella.
- Varoituskolmiokuvake: **Aitouden tarkistus epäonnistui**. Tämä tapahtuu, kun tiedostoa on muutettu luvattomasti tai varmenteen tarkistukseen käytettävää päävarmennetta ei ole palvelimella.

Aitous perustuu päävarmenteeseen, joka asennetaan ohjelmiston 3.60 -version asennuksen yhteydessä.

Tee tästä varmenteesta varmuuskopio. Jos vaihdat palvelintietokoneen, varmenne on asennettava uuteen palvelimeen aitouden tarkistusta varten.

Allekirjoitusvarmenne on tallennettu kansioon `\Program Files\Bosch\DICENTIS\<hostname> signing root authority.crt`.

Asenna varmenne toiseen tietokoneeseen seuraavasti:

1. Napsauta varmennetta hiiren kakkospainikkeella ja valitse **Asenna varmenne**.
2. Valitse **Paikallinen tietokone**.
3. Valitse **Sijoita kaikki varmenteet seuraavaan paikkaan**.
4. Valitse **Selaa**.
5. Valitse **Luotetut päävarmenteen myöntäjät**.
6. Valitse **Seuraava**.
7. Valitse **Valmis**.

Varmista Powershellin avulla, että varmenteen asennus onnistui. Suorita komento `dir Cert:\LocalMachine\Root\`, niin varmenteen pitäisi näkyä luettelossa.

7 DICENTIS-järjestelmän määrittäminen hybridikokouksiin

DICENTIS-hybridikokoukset mahdollistaa osallistujien, jotka eivät ole fyysisesti läsnä kokoushuoneessa, liittyä etäyhteyden kautta verkkoselaimen avulla.

7.1 Järjestelmän määrittäminen

7.1.1 Lisenssit

Jokainen osallistuja tarvitsee osallistujalisenssin voidakseen liittyä kokoukseen. Etäosallistujat tarvitsevat lisähybridilisenssin.



Huomautus!

Ennakkomaksu- ja tilauslisenssejä ei voi yhdistää.

Jopa 100 osallistujaa voi liittyä kokoukseen etäyhteydellä. Tällä hetkellä 23 etäosallistujan videokuva voidaan näyttää samanaikaisesti.

Osallistujan käytettävissä olevat toiminnot sekä paikan päällä että etäyhteydellä määräytyvät osallistujan lisenssin mukaan.

Lisätietoja osallistujalisensseistä on kohdassa *Lisenssien yleiskuvaus, sivu 20*.

7.1.2 Käyttöehdot

Loppuasiakkaan on hyväksyttävä käyttöehdot ennen DICENTIS-hybridikokousten käyttöä. Järjestelmän asentaja ottaa yhteyttä Boschiin hyväksymisprosessin aloittamiseksi. Tämän jälkeen loppuasiakas vastaanottaa sähköpostiin käyttöehdot ja hyväksyy ne vastaamalla viestiin.

7.1.3 Lisälaitteet

DICENTIS-palveluita käyttävä tietokone vaatii toisen verkkosovittimen. Lisälaitteita ei tarvita, jos käytät DICENTIS-järjestelmän ohjelmistovideokytkentää.

7.1.4 Verkon vaatimukset

Seuraavat vaatimukset on täytettävä, jotta hybridikokoukset toimivat sujuvasti:

- Kokoushuoneen kaistanleveys:
 - Lähetys: 50 Mb/s tai enemmän
 - Lataus: 50 Mb/s tai enemmän
- UDP/TCP:
 - Hybridikokouksissa UDP-siirto on erittäin suositeltava hyvän käyttökokemuksen takaamiseksi. TCP-siirto lisää etäosallistujien äänen ja videokuvan viivettä.
- Tietokonetta koskevat vaatimukset:
 - DCNM-SERVER3.
- Kaistanleveys etäosallistujille:
 - Lähetys: 5 Mb/s tai enemmän
 - Lataus: 20 Mb/s tai enemmän

7.1.5 Aulanäyttö ja huonekamerat

Sinun on määritettävä Media Gateway niin, että kokoushuoneen videokuva voidaan jakaa etäosallistujille ja päinvastoin. Sama koskee esityksiä.

7.1.6 Ääniasetukset

Kokoushuoneen ääni on välitettävä etäosallistujille ja päinvastoin.

– **Äänen määrittäminen hybridikokouksille:**

1. Määritä Dante-tulon 2 ja Dante-lähdön 2 äänitilaksi Mix - Miinus käsittelemätön, ja poista niiden mykistys.
2. Luo Dante Controllerissa monilähetysvirta DICENTIS-<isäntänimi PC>MG:n puhujalle. Lisätietoja on *Dante™-yhteensopivien laitteiden määrittäminen, sivu 152* -luvun kohdassa, jossa käsitellään monilähetysvirtojen luomista.
3. Tee seuraavat reititykset Dante Controllerissa:
 - DICENTIS-<isäntänimi PC> Dante-lähtö 2 kohteeseen DICENTIS-<isäntänimi PC>-MG puhuja
 - DICENTIS-<isäntänimi PC>-MG puhuja kohteeseen DICENTIS-<isäntänimi PC> Dante-tulo In2

Huomautus: Sinun on ladattava ja asennettava Dante Controller -ohjelmisto Audinatesta.

7.2 Etäosallistujien määrittäminen

Ennen kuin etäosallistuja voi liittyä kokoukseen, hänet on määritettävä etäosallistujaksi kokousovelluksessa. Sama koskee osallistujia, jotka ovat läsnä kokoushuoneessa.

Jotta etäosallistujat voivat kirjautua sisään verkkosovellukseen, sinun on määritettävä heidän tunnistetietonsa. **Käyttäjänimi** ja **salasana** on määritettävä jokaiselle osallistujalle.

Sinun tarvitsee määrittää jokainen henkilö vain kerran. Lisätietoja on kohdassa *Henkilöt, sivu 48*.

7.3 Hybridikokouksen valmistelu

Kun kokous on määritetty, sekä etäosallistujat että kokoushuoneessa läsnä olevat osallistujat on määritettävä kokoukseen.

Voit lähettää etäosallistujille linkin kokoukseen, jotta he voivat liittyä etäyhteydellä.

Jokaisella kokouksella on yksilöllinen linkki. Kokouksen linkki on kokouksen **nimen** vieressä kokouksen tiedoissa. Lisätietoja on kohdassa *Kokouksen tiedot, sivu 55*.

Kokouksen tiedoissa määritetty tunnistusvaihtoehto ei vaikuta siihen, miten etäosallistujat tunnistautuvat. Etäosallistujien tulee aina kirjautua sisään käyttäjätunnuksillaan, vaikka tunnistustilaksi olisi määritetty esimerkiksi NFC-kortti.

7.4 Hybridikokouksen hallinta

Sinun on aktivoitava kokous kokousovelluksen kautta, ennen kuin etäosallistujat voivat kirjautua sisään. Aktivoinnin jälkeen kestää muutaman minuutin, ennen kuin sisäänkirjautuminen on käytettävissä.

Voit tarkistaa pilvipalvelun tilan DICENTIS-verkkopalvelimella. Pilvikuvake DICENTIS-verkkopalvelimessa tulee näkyviin, kun online-kokous on etäosallistujien käytettävissä. Vie hiiri pilvikuvakkeen päälle nähdäksesi kokouksen tilan.

Seuraavat tilat ovat mahdollisia:

Message (Viesti)	Kuvakkeen väri	Syy	Ratkaisu
Kokous ei ole aktiivinen	Valkoinen	Valmisteltua kokousta ei ole aktivoitu	–
Pilviyhteyttä muodostetaan	Valkoinen, pyörivä ympyrä	Kokousta aktivoidaan ja etäosallistumista valmistellaan	Odota
Yhteytesi hybridikokouksia varten on täysin testattu ja toimii oikein – mukavaa kokousta	Valkoinen	–	–
MissingCertificate	Punainen	Varmennetta, joka tunnistaa DICENTIS-palvelimen pilvipalveluihin, ei ole olemassa	Hanki varmenne käyttämällä DICENTIS-aktivointityökalua
CertificateRefreshFailed	Punainen	DICENTIS-palvelimen pilvipalveluihin tunnistavan varmenteen päivitys epäonnistui	Hanki uusi varmenne käyttämällä DICENTIS-aktivointityökalua
CertificateExpired	Punainen	Varmenne, joka tunnistaa DICENTIS-palvelimen pilvipalveluihin, on vanhentunut. Tämä voi tapahtua, jos DICENTIS-palvelin ei ole yhteydessä Internetiin yli neljään viikkoon	Hanki uusi varmenne käyttämällä DICENTIS-aktivointityökalua
NoInternet	Punainen	Internet-yhteyttä ei ole. Tämä testataan avaamalla www.google.com	Korjaa Internet-yhteys
NoHybridServices	Punainen	Internet-yhteys on käytettävissä, mutta Boschin hybridipalveluihin ei saada yhteyttä	Soita tekniseen tukeen

GeneralMultimediaFailure	Punainen	Äänen/videokuvan siirrossa on ongelma. Tämä ongelma koskee kaikkia osallistujia	Soita tekniseen tukeen
LocalMultimediaFailure	Punainen	Äänen/videokuvan siirrossa on ongelma. Ääni/videokuva etäosallistujien välillä saattaa silti toimia	Tarkista, että voit lähettää UDP-viestejä Internetiin etkä käytä välityspalvelinta
UpdateFailed	Punainen	Paikallisen DICENTIS-palvelimen DICENTIS-hybridikokoukset-komponentin päivitys epäonnistui	Varmista, että DICENTIS-palvelin voi käyttää Internetiä viikonloppuisin

7.5

Kokoukseen liittyminen etäosallistujana

Ennen kuin etäosallistuja voi liittyä kokoukseen, kyseinen kokous on aktivoitava. Kokouslinkin napsauttaminen avaa DICENTIS-hybridikokoukset-sivun. Kun kokous on käytettävissä, etäosallistujaa pyydetään kirjautumaan sisään. Jos kokous ei ole käytettävissä, nämä tiedot näkyvät DICENTIS-hybridikokoukset-sivulla. Kirjautumisruutu tulee näkyviin automaattisesti heti, kun kokous on käytettävissä. Osallistujan ei tarvitse päivittää sivua. Onnistuneen sisäänkirjautumisen jälkeen ääni- ja videolaitteet on valittava. On mahdollista, että jotkin ääni- ja videolaitteet eivät ole käytettävissä. Tämä voi tapahtua, jos laitteet ovat jo toisen AV-sovelluksen käytössä.

Jos etäosallistuja poistuu kokouksesta mikrofonin ollessa aktiivinen, hän pysyy puhujajonossa lennossa olevana puhujana. Jos osallistuja:

- palaa kokoukseen, lennossa olevasta puhujasta tulee puhuja.
- ei palaa kokoukseen, sihteeri voi poistaa lennossa olevan puhujan kokousovelluksella tai synoptisella hallinnalla.

Jos järjestelmä jostain syystä kytkee etäosallistujan mikrofonin päälle, kyseinen osallistuja sijoitetaan puhujajonoon mikrofoni mykistettynä. Osallistujan on poistettava mikrofonin mykistys ennen puhumista. Tämä varmistaa, että etäosallistujat voivat hallita mikrofonejaan koko ajan, ja suojaa osallistujien yksityisyyttä.

7.6

Automaattiset päivitykset

Palvelimessa käynnissä olevat DICENTIS-palvelut sisältävät useita komponentteja, joita tarvitaan hybridikokouksia varten. Nämä komponentit päivitetään automaattisesti säännöllisin väliajoin. Windowsin tehtävien ajoitus **Bosch -> DICENTIS Hybrid** suoritetaan joka sunnuntai kello 3.00 (DICENTIS-palvelimen aikaa) ja aina, kun palvelin käynnistyy. Nämä automaattiset päivitykset koskevat myös Media Gateway -ratkaisua, jota käytetään videokytkentään.

**Huomautus!**

Päivityksen aikana DICENTIS-palvelut keskeytetään väliaikaisesti. Tämä tarkoittaa, että käynnissä oleva kokous poistetaan käytöstä. Kun päivitys on valmis, DICENTIS-palvelut käynnistyvät automaattisesti uudelleen. Automaattisesti käytöstä poistettuja kokouksia ei kuitenkaan aktivoida automaattisesti uudelleen.

8 Media Gateway -ratkaisun määrittäminen

Ohjelmistoversion 5.0 julkaisun sekä Premium- ja Ultimate-lisenssien saatavuuden myötä esitellään Media Gateway, joka on edistynyt videonhallintaratkaisu.

Media Gateway tukee seuraavia:

- 10 IP-kameraa
- 10 erilaista näkymää (kankaat)
- 3 eri lähtövirtaa
- Kramer MV6 ja TV-One CorioMatrix SDI -videokytkin yhdelle videolle
- Ohjelmistovideokytkentä seuraaville:
 - Useita videosyötteitä videoasettelussa
 - IP-video

Tämä videokytkentätoiminto on saatavilla DCNM-CRN:lle, DCNM-DEMO:lle sekä seuraaville lisensseille:

	Premium	Ultimate
Ikuinen	DCNM-LPP-PE	DCNM-LPU-PE
Prepaid	DCNM-LPPP-P1Y	DCNM-LPUP-P1Y
Tilaus	DCNM-LPPP-S1Y	DCNM-LPUP-S1Y

8.1

Osat

Media Gateway koostuu useista osista:

1. **Tulolähteet** - Enintään 10 tulolähdettä voidaan määrittää: H.264-virrat kameroista tai lähettimistä. Älä käytä yli 1080p:n resoluutioita.
2. **Määrittys**- Määrittää Media Gatewayn toiminnan. Lisätietoja on luvussa *Määrittämissuunnitelma*, sivu 118.
3. **DICENTIS-tila** - Koostuu aktiivisten mikrofoniin määrästä sekä kokoushuoneessa läsnä olevien osallistujien että etäosallistujien esityksistä.
4. **Media Gateway**
5. **H.264-lähdöt** - Käyttäjän määrittämät lähtövirrat H.264-muodossa, mukaan lukien peittokuva. Määrittämissuunnitelmissa määritetään sisällön, resoluution, ehdot ja toiminnan.
6. **Ohjauslähtö** - Ohjaa IP-kameroiden PTZ-toimintoja sekä ulkoisia SDI-kytkimiä (Kramer MV6 ja TV One CorioMatrix), jos niitä käytetään.

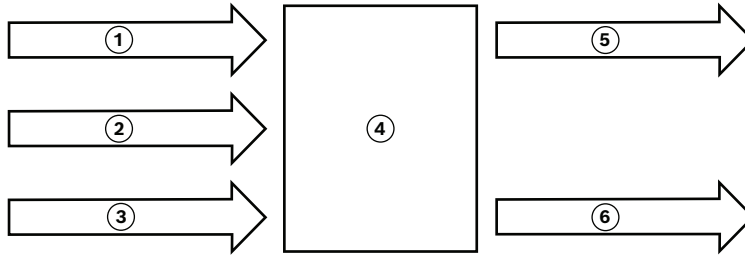

Kuva 8.1: Media Gateway -ratkaisun toiminnallinen esitys

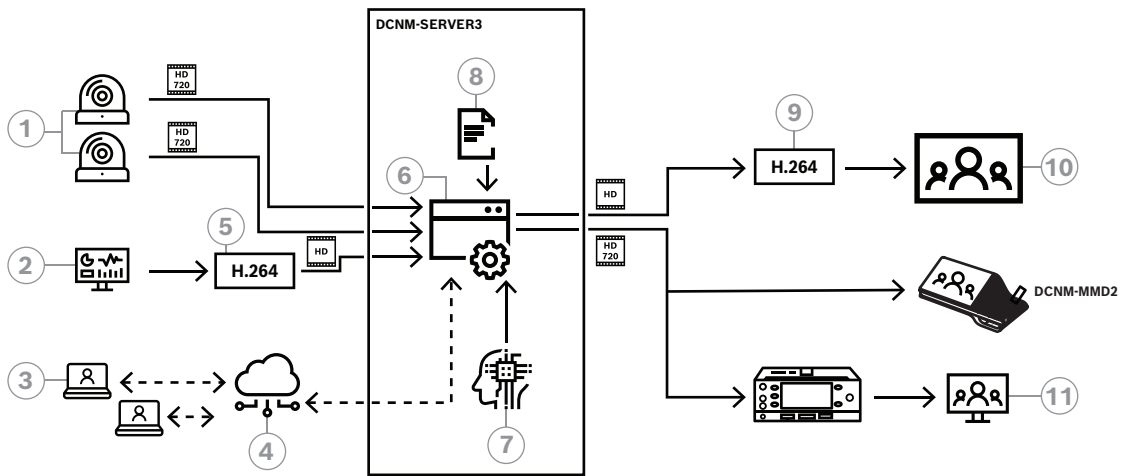

Kuva 8.2: Media Gateway – järjestelmäkaavio

1	Kamerat	2	Paikallinen esityksen lähde
3	Etäosallistujat	4	Bosch Cloud
5	H.264-lähetin	6	Media Gateway
7	DICENTIS-järjestelmän tila	8	Media Gateway -määrittys
9	H.264-vastaanotin*	10	Monitor
11	Tulkin monitori		

* Valinnainen ohjelmistosovellus (DICENTIS-mediasoitin), joka suoritetaan asiakastietokoneessa

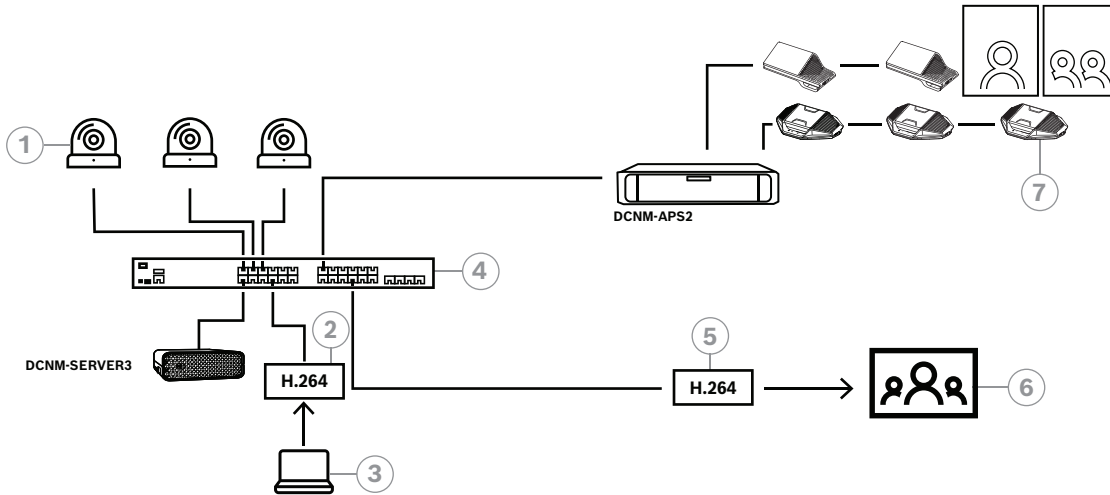

Kuva 8.3: Erillinen DICENTIS-järjestelmä, joka käyttää ohjelmistovideokytkentää

1	Kamerat	2	H.264-videolähetin
3	Paikallinen esitys	4	Media Gateway
5	H.264-videovastaanotin*	6	Monitor
7	Konferenssilaitteet		

* Valinnainen ohjelmistosovellus (DICENTIS-mediasoitin), joka suoritetaan asiakastietokoneessa

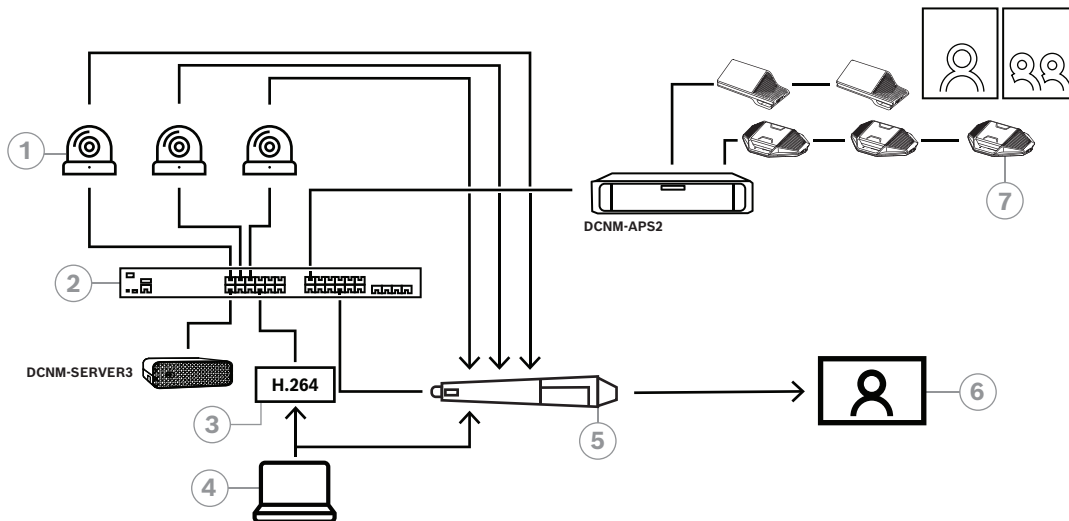

Kuva 8.4: Erillinen DICENTIS-järjestelmä, joka käyttää SDI-laitteistokytkentää

1	Kamerat, joissa on SDI-lähdöt	2	Media Gateway
3	H.264-videolähetin	4	Paikallinen esitys
5	Ulkoinen SDI-kytkin	6	Monitor
7	Konferenssilaitteet		

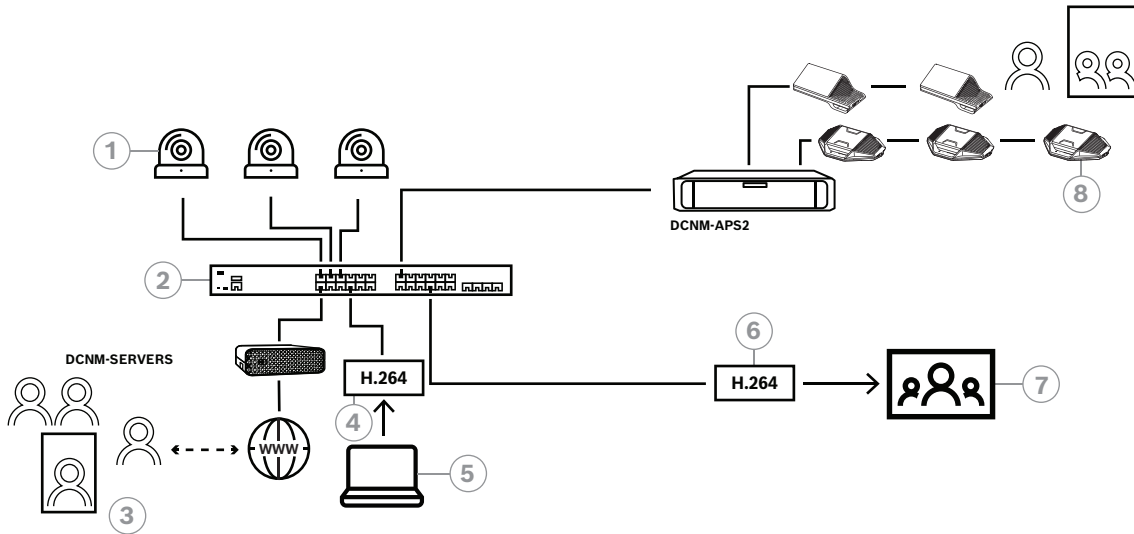

Kuva 8.5: DICENTIS-hybridikokoukset ohjelmistovideokytkennällä

1	Kamerat	2	Media Gateway
3	Etäosallistujat	4	H.264-videolähetin
5	Paikallinen esitys	6	H.264-videovastaanotin*
7	Monitor	8	Konferenssilaitteet

* Valinnainen ohjelmistosovellus (DICENTIS-mediasoitin), joka suoritetaan asiakastietokoneessa

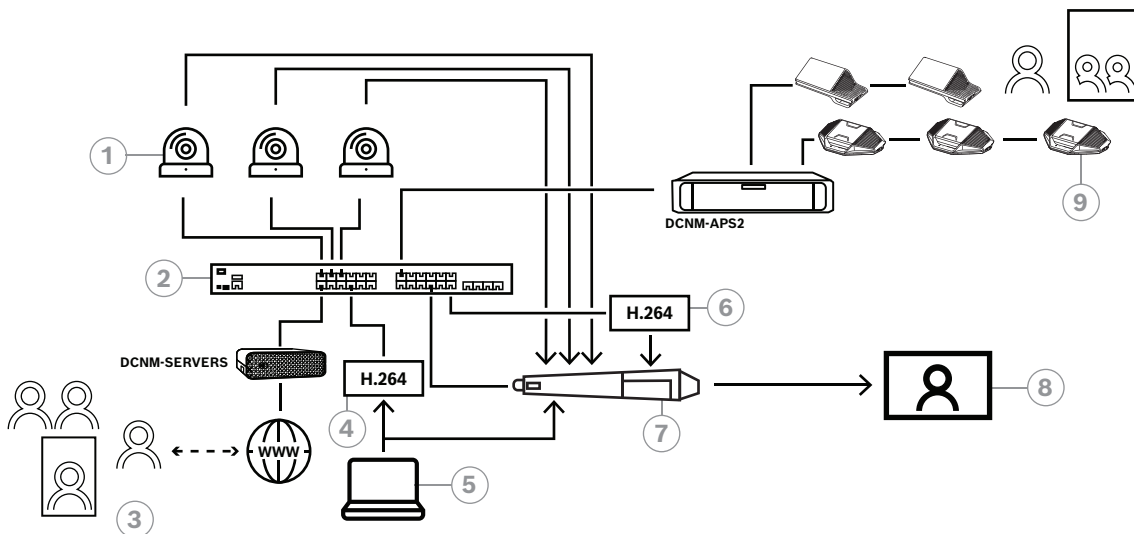

Kuva 8.6: DICENTIS-hybridikokoukset SDI-laitteistokytkennällä

1	Kamerat, joissa on SDI-lähdöt	2	Media Gateway
3	Etäosallistujat	4	H.264-videolähetin
5	Paikallinen esitys	6	H.264-videovastaanotin*
7	Ulkoinen SDI-kytkin	8	Monitor
9	Konferenssilaitteet		

* Valinnainen ohjelmistosovellus (DICENTIS-mediasoitin), joka suoritetaan asiakastietokoneessa

8.2 Määritysohjeet

Voit määrittää Media Gateway -ratkaisun verkkosivun kautta. Linkin verkkosivulle tulee olla seuraavassa muodossa: **https://<isäntänimi tai DICENTIS-palvelimen IP-osoite>:31416/Mediagateway.**

Media Gateway -ratkaisun määrittämiseksi sinulla on oltava **Määritä järjestelmä** -oikeudet. Verkkosivulla on ohjeet määrittämiseen.

Määrittäminen sisältää kahdeksan osaa:

- **Tulot** - Määritä kamerat.
- **Paikkakartat** - Määritä paikat ja esiasetukset. Paikalla voi olla useita kameran/esiasetuksen yhdistelmiä. Käytä Keski-, Vasen- ja Oikea-näkymiä kuvakulman määrittämiseen. Tätä käytetään vierekkäiseen videokuvan jakoon.
Huomaa: DICENTIS-paikkojen nimien on oltava yksilöllisiä, jotta Media Gateway toimii oikein.
- **Videokytin** - Määritä SDI-videokytin.
- **Kankaat** - Määritä videonäkymäsi. Videonäkymä voi olla yksittäinen, jaettu, neliosainen jne.
- **Sisältö** - Määritä, milloin kangas on valittuna. Voit esimerkiksi määrittää, että Yleisnäkökangas valitaan, kun kukaan ei puhu, tai että jaettu videonäkymä valitaan, kun kaksi osallistujaa puhuu.
- **Tietovirta** - Määritä lähtövirta. Haluat ehkä käyttää erilaisia koodauksia tallentamiseen ja lähettämiseen tai suuren kuvan heijastamiseen.
- **Asetukset** - Täältä löydät perusasetukset: mikä on paikallisen esityksen tietovirta, jos kameran ohitusta käytetään, jne.
- **Yleiset asetukset** - Täältä löydät yleiset asetukset, kuten peittotekstin fontin, koon ja värin.

9 Järjestelmän laajennus

DICENTIS-konferenssijärjestelmä on skaalattavissa pieneksi, keskikokoiseksi tai suureksi järjestelmäksi. Tässä osassa kuvaillaan pienen, keskikokoisen ja suuren järjestelmän ominaisuudet ja asennusvaatimukset.

Pieni tai keskikokoinen DICENTIS-konferenssijärjestelmä (katso Järjestelmän tyypillinen kokoonpano) koostuu seuraavista osista:

- enintään 450 DICENTIS-solmua.
Alla olevassa **DICENTIS-laitteiden solmu- ja laitemäärä** -taulukossa on esitetty DICENTIS-laitteiden solmu- ja laitemäärä.
- kaikki DICENTIS-laitteet ovat samassa aliverkossa
- 1 DICENTIS-äänenkäsittelylaite ja virtakytkin äänen käsittelyä varten
- 1 palvelintietokone DICENTIS-palvelujen ylläpitoa varten.

Suuri DICENTIS-konferenssijärjestelmä koostuu seuraavista osista:

- enintään 1500 DICENTIS-laitetta
- useita aliverkkoja, jotka on yhdistetty reitittimellä tai L3-kytkimellä.
 - Kussakin aliverkossa voi olla enintään 450 DICENTIS-solmua.
Katso DICENTIS-laitteiden solmumäärä seuraavasta taulukosta.
 - Ensimmäisen aliverkon kokoonpano:
 - 1 DICENTIS-äänenkäsittelylaite ja virtakytkin äänen käsittelyä varten
 - 1 palvelintietokone DICENTIS-palvelujen ylläpitoa varten
 - 1 ARNI-Enterprise järjestelmän laajennusta varten.
 - Kaikissa muissa aliverkoissa on 1 ARNI-Standard järjestelmän laajennusta varten.

Huomautus: Muissa aliverkoissa ei ole DICENTIS-äänenkäsittelylaitetta ja virtakytkintä.

Laite	Solmumäärä	Laitemäärä	IP-osoitteet
DICENTIS-palvelin	0	0	1
DICENTIS-kokoussovellus	0	0	0
DICENTIS-äänenkäsittelylaite ja virtakytkin	1	1	1
DICENTIS-virtakytkin	1	1	1
DICENTIS-multimedialaite	2	1	2
DICENTIS-keskustelulaite	1	1	1
DICENTIS-keskustelulaitteen kielivalinta	1	1	1
DICENTIS-keskustelulaitteen äänestystoiminto	1	1	1
DICENTIS-keskustelulaite, laajennettu	1	1	2
DICENTIS-tulkkauspöytä	1	1	2
DICENTIS-tulkkauspöytä, jossa on videotointi	1	1	3
Puoliupposasennettava DICENTIS-peruslaite 2	1	1	1
Puoliupposasennettava DICENTIS-kielivalitsin	1	1	1
INT-TXO-lähetin OMNEO	1	1	2
OMN-DANTEGTW-yhdyskäytävä	1	0	1
PRS-4OMI4 OMNEO -medialiitäntä	1	0	1

Laite	Solmumäärä	Laitemäärä	IP-osoitteet
OMN-ARNIE ARNI-E OMNEO -liitântä	0	1	1
OMN-ARNIS ARNI-S OMNEO -liitântä	0	1	1

Taulukko 9.1: DICENTIS-laitteiden solmu- ja laitemäärä

Jos järjestelmässä on enemmän kuin 450 solmua, siinä on oltava ARNI (Audio Routed Network Interface). Katso ohjeet järjestelmän asetusten määrittämiseksi laitteiston asennusoppaan kohdasta Järjestelmän laajennus.

ARNI (Audio Routed Network Interface, äänireititetty verkkoliitântä) -liitântää käytetään useiden DICENTIS-järjestelmien aliverkkojen liittämiseen. Jos aliverkkoja tarvitaan enemmän kuin yksi, on käytettävä kahdenlaisia ARNI-liitântöjä.

- OMN-ARNIS (ARNI-S OMNEO -liitântä): ARNI-S-liitântää tarvitaan, kun järjestelmään halutaan liittää enemmän kuin 450 DICENTIS-solmua. ARNI-S-liitântä tukee enintään 450:tä DICENTIS-solmua yhdessä aliverkossa. ARNI-S toimii myös aliverkon DHCP-palvelimena.
- OMN-ARNIE (ARNI-E OMNEO -liitântä): -liitântää tarvitaan, kun järjestelmään halutaan liittää enemmän kuin 450 DICENTIS-solmua. ARNI-S-liitântä tukee enintään 450:tä DICENTIS-solmua yhdessä aliverkossa. ARNI-S toimii myös aliverkon DHCP-palvelimena. ARNI-E-liitännällä voidaan yhdistää enintään 40 aliverkkoa, joissa kussakin on ARNI-S.



Huomautus!

DICENTIS-konferenssijärjestelmä ei tue vikasietoista ARNI-liitântää.



Huomautus!

Yksityiskohtaisempi kuvaus ARNI-liitännöistä on luettavissa ARNI-käyttöoppaassa osoitteessa www.boschsecurity.com > -tuotteisiin liittyvät tiedot.

DICENTIS -konferenssijärjestelmän hallintaan ja valvontaan

- Kun käytössä on useita aliverkkoja, ARNI-E-liitântää käytetään siinä aliverkossa, jossa DICENTIS-palvelintietokone on. Muissa aliverkoissa käytetään ARNI-S-liitântää.
- ARNI-määrittäjätyökalua on käytettävä. Työkalu on käynnistysvalikossa DICENTIS-järjestelmän palvelinohjelmiston asentamisen jälkeen.
- Varmista ARNI-liitântöjä määrittäessä, että DICENTIS-palvelintietokoneen palvelut eivät ole käynnissä. Pysäytä palvelut palvelinkonsolista.
- Liitä ARNI-liitännät suoraan tietokoneeseen (lisäämättä (hallinta)kytkintä väliin) määrittäksen aikana.
- Kiinnitä kukin ARNI tietokoneeseen yksi kerrallaan määrittäystä varten usean aliverkon kokoonpanoa määrittäessä.

ARNIn määrittäminen

1. Päivitä ARNI tarvittaessa/pyydettyäessä OMNEO-laiteohjelmiston päivitystyökalulla jo käytettävissä olevaan / DICENTIS-järjestelmän määrittäksen asentamaan laiteohjelmistoversioon.

2. Käynnistä ARNI-määrittäjätyökalu.
3. Noudata ARNI-määrittäjätyökalun ohjatun toiminnon vaiheita ARNI-liitäntöjä määrittäessä. Lisäksi:
 - ARNI-tyyppi on aina ensisijainen, kun ei työskennellä redundantissa järjestelmässä.
 - Anna jokaiselle ARNI-liitäntälle nimi, erityisesti silloin kun järjestelmässä käytetään useampaa kuin yhtä ARNIa.
 - Varmista, että IGMP-kyselytoiminto on poissa käytöstä.
 - Ota DHCP käyttöön jokaiselle ARNI-liitäntälle.
 - Jos ARNI:n IP-osoite on muutettava: palauta ARNI:n tehdasasetukset ARNI-määrittäjätyökalulla. Käytä tehdasasetusten palautustoimintoa.

VLAN-kytkimen määrittäminen

Varmista seuraavat seikat VLAN-kytkintä määrittäessä:

- Käytä ARNIa kaikkien DICENTIS-laitteita, DCNM-APS- ja DCNM-PS-yksiköitä sisältävien VLAN-verkkojen DHCP-palvelimena. Muissa VLAN-verkoissa voi käyttää jotakin muuta DHCP-palvelinta.
- Ota IGMP-tutkinta käyttöön kaikissa porteissa.
- Ota käyttöön monilähetysten reititys kaikkien VLAN-verkkojen välillä. Käytä tiheän tilan reititystä.
- Määritä yksittäislähetysten reititys oikein kaikkien VLAN-verkkojen välillä.
- Käytä MTU 1500:aa tai suurempaa.
- Ota virityspuun protokollaksi käyttöön pvst-tila.
- Käytä IGMP-versiota 3.
- Aseta monilähetysten rekisterin aikakatkaisuksi 1 sekunti.

10 IDESK-tulkkauspöydän määrittäminen (suoraan laitteesta)

Jos haluat määrittää DCNM-IDEK / DCNM-IDEKVID-laitteen, paina B - B -painikkeita *samanaikaisesti*. **B - B** -painikkeet (tulokanava B ja lähtökanava B) sijaitsevat näytön molemmilla puolilla ja ne on helppo tunnistaa pienistä kohopisteistä. Määrittäminen avautuu seuraavien asetusten kanssa:

- **Kopin numero - pöydän numero:** Laitteen määrittämiseksi koppiin ja pöytään kyseisessä kopissa. Jos määrität pöytään numeron, joka on jo käytössä, edellinen koppi - pöytä - yhdistelmä korvataan uudella pöydällä.
Huomautus: Kun yhdistät DICENTIS-järjestelmään uuden pöydän, sitä ei liitetä automaattisesti, vaan se pitää määrittää pöydän **B - B** -painikkeilla tai kokoussovelluksen/API:n kautta. Jos yhdistät pöydän, joka on jo aiemmin yhdistetty, se palaa alkuperäiseen kopin ja pöydän numeroon.
- **Käytettävissä olevat kielet:** Saat mahdollisuuden määrittää kielten määrän ja käytettävissä olevat kielet. Määritä käytettävissä olevat kielet *Kielen valinta, sivu 79-toiminnolla*.
- **Lähtö A + B + C:** Voit valita kielen A-lähdölle (tavallisesti kieli, jota tulkki tulkkaa) ja kielet B- ja C-lähdöille (käytettävissä olevien kielten luettelosta).
- **Näytön kirkkaus:** Säädä näytön kirkkautta painamalla painiketta (1 - 15) ja pyörökytkintä. Oletusarvo on 7.
- **Pöytien automaattinen määrittäminen:** Määrittää järjestelmän kaikki asetukset automaattisesti. Tämä tarkoittaa, että A-lähtö asetetaan kieleen, joka vastaa kopin numeroa. B- ja C-lähdöiksi ei aseteta mitään ja tulokielten 7 esivalintapainiketta määritetään seuraavasti: 1. painike - 1. kieli, 2. painike - 2. kieli jne.
- **Järjestelmän tiedot:** Näyttää tulkkauksen- ja OMNEO-laitteen järjestelmätiedot (laiteohjelmistoversio, IP-osoite jne.).
- Poistu edellä mainituista valikoista napsauttamalla Poistu-painiketta näytön oikeassa alakulmassa.
Huomautus: Kaikki tulkkauksen määrittäminen tehty muutokset näkyvät suoraan kokoussovelluksessa reaaliaikaisesti. Muutokset voivat siten vaikuttaa käynnissä olevaan aktiiviseen kokoukseen. Älä tee siksi muutoksia määrittäminen aktiivisen kokouksen aikana.
Huomautus: Ohjeet tulkkauksen käyttöön tulkeille on pikaohjeessa, joka toimitetaan erikseen DCNM-IDEK-/DCNM-IDEKVID-laitteille.

11 Ulkoisen HD-SDI-kytkimen määrittäminen

Taustatiedot

DICENTIS-konferenssijärjestelmään voi lisätä ulkoisen videokytkimen, jolla voidaan vaihtaa HD-SDI-videosignaaleja dynaamisesti. Kytkimen avulla domekameran videosignaali voidaan näyttää yleisönäytössä hyvin pienellä viipeellä.



Varoitus!

Jotta voidaan varmistaa kolmannen osapuolen videokytkimen asianmukainen toiminta, kytkinpalvelu täytyy määrittää oikein.

11.1 Laite- ja ohjelmistovaatimukset

- palvelintietokone, jossa on DICENTIS-ohjelmisto
- palvelintietokoneeseen asennettu **Bosch DICENTIS Ext.VideoSwitcher** -palvelu
- DCNM-LCC DICENTIS-järjestelmän kameran hallintalisenssi
- HD-SDI-kytkin: seuraavat kytkimet ovat tuettuja:
 - TvOne C2-2355A yhdessä TvOne S2-108HD:n kanssa
 - Kramer MV-6
 - TvOne CORIOmatrix
- vain TvOne C2-2355A ja Kramer MV-6: verkkokytkin, joka suodattaa HD-SDI-kytkinlaitteisiin suuntautuvia monilähetystietoja (suositeltava tapa on luoda erillinen VLAN-verkko)
- kussakin järjestelmässä voi olla vain yksi HD-SDI-videokytkin.



Huomautus!

HD-SDI-videokytkimen ohjaaminen edellyttää, että ulkoinen videopalvelu on asennettuna. Tämä palvelu on osa ohjattua DICENTIS-ohjelmiston määritystoimintoa. Varmista asennuksen aikana, että Bosch DICENTIS Ext.VideoSwitcher -valintaruutu on valittuna. Se ei ole valittuna oletusarvoisesti. Kun palvelu on asennettu, se täytyy määrittää.

11.2 Määritystoimet

Ulkoinen videopalvelu toimii kolmessa päätulossa:

- HD-SDI-kytkimen tiedot
- esityksen lähteen tulon tiedot
- kameran tiedot.

Voit määrittää nämä tulot seuraavasti:

1. Avaa tiedosto **C:\Program Files\Bosch\DICENTIS\Configuration\Config.xml** XML-editorissa.
2. Määritä kytkinosiossa käyttämäsi HD-SDI-kytkimen liitäntä. Varmista, että et poista määritystiedoston osia. Katso seuraava esimerkki:
 - VideoSwitchers Model voi olla **TvOne**, **Kramer** tai **TvOneCorioMatrix**.
 - VidSwitchPort on videokytkimen portin numero.
TvOne- ja TvOneCorioMatrix-kytkimien tapauksessa se on oletusarvoisesti **10001**.
Kramer-kytkimen tapauksessa se on oletusarvoisesti **5000**.
 - VidSwitchIPAddress, esimerkiksi **192.168.0.80**, on kytkimen IP-osoite.

- VidSwitchUserName on kytkimen pääkäyttäjän käyttäjätunnus (admin) (käytössä vain TvOneCorioMatrix-kytkimessä).
- VidSwitchPassword on kytkimen pääkäyttäjän salasana (adminpw) (käytössä vain TvOneCorioMatrix-kytkimessä).

```
<VideoSwitchers Model="TvOne">

  <VideoSwitcher>

    <VidSwitchPort>10001</VidSwitchPort>

    <VidSwitchIPAddress>192.168.0.80</VidSwitchIPAddress>

    <VidSwitchUserName></VidSwitchUserName>

    <VidSwitchPassword></VidSwitchPassword>

  </VideoSwitcher>

</VideoSwitchers>
```

3. Jos käytössä on esityksen lähde, esimerkiksi **RGB**, kirjoita esityksen lähteen tulo **<VideoSwitchInput>**-tunnisteiden väliin seuraavassa esimerkissä kuvatulla tavalla. Älä poista **<PresentationConfig>**-osaa, jos esityksen lähdeä ei ole.

- TvOne tukee kahta esitystuloa, **RGB**:tä ja **DVI**:tä. Voit valita myös vaihtoehdon **Ei mitään**.

RGB: Esitys otetaan VGA-portista.

DVI: Esitys otetaan DVI-portista.

Ei mitään: Ei esitystä (videokytkin ei siirry esityksen lähteeseen esitystilan aikana, vaan jatkaa kameran kuvan näyttämistä).

- Kramerissa ei ole VGA- tai DVI-tuloa, joten asetukseksi täytyy valita **Ei mitään**, jos käytetään Kramer MV-6 -mallia.
- TvOneCorioMatrix tukee vaihtoehtoa **Ei mitään** ja määritettyjä tuloja, kuten

Slot_<X>_in_<Y>.

Esimerkki: **Slot_5_in_1** (korttipaikkaan 5 asetetun SDI-tulokortin tulolle 1).

```
<PresentationConfig>

  <PresentationSources>

    <VideoSwitchInput>RGB</VideoSwitchInput>

  </PresentationSources>

</PresentationConfig>
```

4. Järjestelmä havaitsee käytettävissä olevat kamerat ja lisää tiedot määrittystiedostoon seuraavassa esimerkissä esitetyllä tavalla:

- <CameraId>, <CameraName> ja <CameraState> ovat järjestelmän luomia vain luku-muotoisia arvoja. Älä muuta näitä arvoja!
- <CameraState>-arvo on jompikumpi seuraavista:

True: Kun kaiutin on aktiivinen ja esitys ei-aktiivinen.

False: Ei aktiivista kaiutinta ja esitys on aktiivinen.

- <VideoSwitchInput> sisältää tulon, jossa kamera sijaitsee:
1 - X (numero) TvOne- ja Kramer-malleissa.
Slot_<X>_in_<Y> TvOneCorioMatrix-mallissa.
 Esimerkki: **Slot_5_in_1** (korttipaikkaan 5 asetetun SDI-tulokortin tulolle 1).
 <CameraConfig>

 <Camera>

 <CameraId>99bf876-59eb-39af-9d3b-b64d0cbc4957</CameraId>

 <CameraName>044000110225010081</CameraName>

 <VideoSwitchInput>1</VideoSwitchInput>

 <CameraState>false</CameraState>

 </Camera>

 <Camera>

 <CameraId>9939afb876-39af-59eb-9d3b-b64d0cbc4587</CameraId>

 <CameraName>0440240110225012382</CameraName>

 <VideoSwitchInput>2</VideoSwitchInput>

 <CameraState>false</CameraState>

 </Camera>

 </CameraConfig>

5. Kun ulkoista videokytkintä käytetään yhdessä TvOneCorioMatrix-mallin kanssa, myös lähtö täytyy määrittää seuraavassa esimerkissä kuvatulla tavalla:
 - Älä poista asetusta <OutputConfig>, jos käytät toista kytkinmallia.
 - <VideoSwitchOutput> kuvaa TvOneCorioMatrixin lähdön erityisellä tavalla, kuten **Slot_<X>_out_<Y>**.
 Esimerkki: **Slot_3_out_1** (korttipaikkaan 3 asetetun SDI-lähtökortin lähdölle 1).
 <OutputConfig>

 <Output>

 <VideoSwitchOutput></VideoSwitchOutput>

 </Output>

 </OutputConfig>



Huomautus!

Jos kytkimen tiedot, kuten sen malli tai IP-portti, on muuttunut, ulkoinen videokytkinpalvelu täytyy käynnistää uudelleen.

12 Konferenssiprotokolla

Konferenssiprotokolla on alustariippumaton protokolla. Se perustuu skaalautuvuuden mahdollistamaan WebSocket-tekniikkaan, turvalliseen HTTPS-yhteyteen ja alustariippumattomuuden tuovaan JSON-tiedostomuotoon.

Konferenssiprotokolla (ConferenceProtocol.chm) on kuvattu toimituksen Docs-kansiossa. Oletuksena on C:\Program Files\Bosch\DICENTIS\ConferenceProtocol.chm.

Vaatimukset

Konferenssiprotokolla muodostaa yhteyden DICENTIS-verkkopalvelimeen.

DICENTIS-verkkopalvelimen vaatimukset:

- Voit hallita keskustelua: kokouksen hallinta
- Voit kytkeä DICENTIS-järjestelmän virran päälle/pois: virrankatkaisutoiminto
- DICENTIS-järjestelmän pää-äänenvoimakkuuden säätö: äänenvoimakkuuden ohjaustoiminto

Verkossa on katsottavissa esittely osoitteessa <https://<ipaddress>:31416/Demonstrator/ConferenceProtocolDemonstrator.html>:

1. Kirjaudu DICENTIS-käyttäjänä. Kun kokous on aktiivinen, voit kirjautua myös osallistujan käyttäjänimellä.
2. Painamalla selaimessa F12-painiketta voit avata konsolinäkymän ja tarkastella yhteyttä.
3. Käytä vianmääritysnäkymää ja valitse esittelijä/ohjaimet: conferenceServices.js näyttää yleisnäkymän komennoista ja sisällöstä.

Huomautus: Linux-pohjaisen esittelyohjelmiston lähdekoodi on Tools-hakemistossa pakattuna nimellä "ConferenceProtocolDemonstrator.zip".

13

Järjestelmän aktivointisivusto

Järjestelmän aktivointisivuston (<https://license.boschsecurity.com>) päätarkoituksena on hallita kaikkia järjestelmääsi tehtyjä muutoksia, esim. aktivoida DICENTIS-lisenssit kohdassa *Järjestelmän alkuaktivointi, sivu 145* kuvatulla tavalla.

Aktivointisivustolla voidaan myös

- lisätä ja poistaa lisenssejä
- valita järjestelmä laitteiden hallinnan kautta
- ladata vastaustiedostoja
- ladata lisenssitiedostoja
- tarkastella vastaanotettuja (aktivoituja ja ei aktivoituja) lisenssejä
- luoda ja hallinnoida käyttäjiä
- luoda ja hallita (ala)jälleenmyyjiä.

Seuraaville käyttäjätyypeille määritetään käyttöoikeudet sisäänkirjautumisen yhteydessä:

- **Järjestelmänvalvoja:** voi muokata käyttäjä- ja jälleenmyyjätilejä, mutta ei voi käyttää **Laitteiden hallinta-** ja **Lisenssin hallinta** -sivuja.
- **Logistiikkakäyttäjä:** voi määrittää tilauksia jälleenmyyjälle, mutta ei voi käyttää **Laitteiden hallinta-**, **Lisenssin hallinta-**, **Käyttäjien hallinta-** ja **Jälleenmyyjien hallinta** -sivuja.
- **Teknikko:** voi aktivoida, palauttaa ja korjata täydennyksiä, mutta ei voi käyttää **Käyttäjien hallinta-** ja **Jälleenmyyjien hallinta** -sivuja.

Pääsy verkkosivustoon:

1. Siirry verkkoselaimella osoitteeseen <https://licensing.boschsecurity.com/StartPage.aspx>. Näkyviin tulee seuraava sivu:



Kuva 13.1: Järjestelmän aktivointisivuston sisäänkirjautumissivu

2. Valitse kieli sivun vasemmassa reunassa olevasta avattavasta valikosta.
3. Napsauta **Kirjaudu sisään** -painiketta ja kirjoita sähköpostiosoitteesi sekä salasanasi.
4. Napsauta sinistä **Kirjaudu sisään (Login)** -painiketta. **Yleisnäkymä (Overview)** -sivu tulee näkyviin.

Huomautus: Jos unohdat salasanasi, voit pyytää uuden salasanan napsauttamalla **Kirjaudu sisään (Login) > Unohditko salasanasi? (Forgotten your password?)**

13.1 Yleiskuvaus

Kun olet kirjautunut sisään, **Yleisnäkymä (Overview)** -sivu tulee näkyviin oletusarvoisesti. Tämä sivu näyttää organisaatiollesi toimitetut aktivoidut ja aktivoimattomat aktivointitunnukset.

- Näytä seuraava tai edellinen sivu napsauttamalla sivun oikeassa reunassa olevia sinisiä nuolia (vasemmalle/oikealle).
- Voit vaihtaa myyntitilausten aakkosjärjestystä napsauttamalla sarakkeiden yläreunassa olevia sinisiä nuolia (ylös/alas).

Tilausten haku

Voit etsiä tilauksen järjestelmästä **Tilaushaku (Search for Orders)** -kentän avulla. Toimi seuraavasti:

1. Syötä tilauksen numero **Syötä hakuteksti (Enter the search text)** -kenttään.
2. Valitse **Myyntitilaus (Sales order)** avattavasta **Hae kohdetta (Search For)** -luettelosta.
3. Napsauta **Hae (Search)**. Hakutulokset tulevat näkyviin.

Myyntitilaus

Tuo näkyviin **Tilauksen tiedot (Order details)** napsauttamalla sinistä linkkiä **Myyntitilaus (Sales order)** -sarakkeessa.

- **Tilausnumero (Order number): Myyntitilaus (Sales order)** -sarakkeessa oleva tilausnumero (vain luku).
- **Luontipäivä (Create date):** Tilauksen luontipäivämäärä (vain luku).
- **Määritä tilaus (Assign order):** Määritä lisenssi organisaatiosi jälleenmyyjälle tällä ominaisuudella (edellyttää, että organisaatio on luotu järjestelmään). Teknikot voivat aktivoida vain lisenssejä, jotka on määritetty heidän organisaatiolleen. Lisenssit määritetään organisaatioille niiden katoamisen estämiseksi:
 - **Valitse jälleenmyyjä (Select Dealer):** Valitsee jälleenmyyjän, jolle haluat määrittää tilauksen.
 - **Jälleenmyyjän tunnus (Dealer ID):** Jälleenmyyjän yksilöivä tunnistenumero (vain luku).
 - **Assign order (Määritä tilaus)** -painike: Määrittää tilauksen valitulle jälleenmyyjälle (edellyttää Logistiikka-käyttöoikeuden).



Huomautus!

Voit määrittää vain tilauksia, jotka eivät ole käytössä.

Käytössä

Jos tilaus on käytössä, > *kyllä* näkyy vastaavassa sarakkeessa. Kun napsautat > *kyllä* -kohtaa, **Järjestelmän tiedot** tulevat näkyviin. Napsauta **Siirry laitetietoihin** -painiketta siirtyäksesi **Laitteiden hallinta** -sivulle.

Jälleenmyyjä (Dealer)

Jälleenmyyjän nimi.

Sijainti (Location)

Näytä **järjestelmän tiedot** napsauttamalla sinistä linkkiä. Järjestelmä voi sisältää useita myyntitilauksia (lisenssejä voidaan lisätä tarvittaessa).

Muun muassa seuraavat tiedot tulevat näkyviin: asennetun järjestelmän sijainti, osoite, järjestelmäohjelmiston aktivointipäivä ja ohjelmiston ylläpitosopimuksen vanhentumispäivä.

Asiakas (Customer)

Asiakkaan nimi.

Kaupunki (City)

Kaupunki, jossa asiakas sijaitsee.

Aktivointitunnus (Activation ID)

Aktivointitunnus lisenssin aktivointia varten.

Aktivointipäivä

Lisenssin aktivointipäivämäärä.

13.2

Laitteiden hallinta

Edellytys

- Kirjautuneella käyttäjällä tulee olla Teknikko-käyttöoikeus tämän sivun käyttämiseksi. Laitteiden hallinta -sivulla voit valita järjestelmäsi, lisätä ja palauttaa lisenssejä sekä ladata vastaustiedostoja. Voit etsiä laitteita hakukentän avulla. Voit etsiä laitetunnusta, tilin nimeä, tilitunnusta ja aktivointitunnusta. Nämä vaihtoehdot ovat avattavassa valikossa **Haku**. Tee haku napsauttamalla **Hae**-painiketta. Valitse haluamasi laite napsauttamalla hyperlinkkiä Laitetunnus-sarakkeessa.

**Huomautus!**

Jos sinulle on annettu tietty laitetunnus, on tärkeää syöttää se tarkasti, kun viitataan tiettyyn laitteeseen järjestelmässä. Kaikki muutokset tai poikkeamat määritetystä tunnuksesta voivat johtaa virheelliseen tunnistamiseen ja mahdollisiin virheisiin käsittelyssä. Voit myös käyttää tähteä (*) yleismerkkinä edustamaan mitä tahansa merkkijhdistelmää. Huomaa, että yleismerkkiä (*) voidaan käyttää vain korvaamaan merkkijono laitetunnuksessa, ei korvaamaan yksittäisiä merkkejä tunnuksesta.

Lisenssien lisääminen järjestelmään:

- Kun olet valinnut haluamasi laitteen, napsauta **Lisää lisenssejä** -painiketta.
- Valitse aktivoitava(t) lisenssi(t) luettelosta käyttämällä valintaruutuja ja vahvista painamalla OK.

**Huomautus!**

DICENTIS-palvelin synkronoidaan sitten aktivoinnin kanssa painamalla **Päivitä**-painiketta aktivointityökalussa (online-tila) tai käsittelemällä vastaustiedosto aktivointityökalussa (offline-tila).

Lisenssien palauttaminen järjestelmästäsi:

- Kun olet valinnut haluamasi laitteen, napsauta **Lisenssien palautus** -painiketta.
- Valitse palautettava(t) lisenssi(t) luettelosta käyttämällä valintaruutuja ja vahvista painamalla OK

**Huomautus!**

DICENTIS-palvelin synkronoidaan sitten aktivoinnin kanssa painamalla **Päivitä**-painiketta aktivointityökalussa (online-tila) tai käsittelemällä vastaustiedosto aktivointityökalussa (offline-tila).

Vastaustiedoston lataaminen järjestelmään:

- Kun olet valinnut haluamasi laitteen, napsauta **Lataa vastaustiedosto** -painiketta.
- Lataa **bin**-tiedosto ja käsittele se napsauttamalla **Käsittele**-painiketta.

Lisenssitiedoston lataaminen:

- Kun olet valinnut haluamasi laitteen, napsauta **Lataa lisenssitiedosto** -painiketta **bin**-tiedoston lataamiseksi laitteeseesi.

Järjestelmän määrittäminen toiselle tilille:

- Kun olet valinnut haluamasi laitteen, napsauta kynäkuvaketta **Tilin tunnus** -kentässä määrittääksesi järjestelmän toiselle tilille.

13.3 Lisenssin hallinta

Edellytys

- Kirjautuneella käyttäjällä tulee olla Teknikko-käyttöoikeus tämän sivun käyttämiseksi.

Lisenssien hallinta -sivulla voidaan aktivoida, palauttaa ja korjata täydennyksiä.

Valitse tiedosto

Tällä painikkeella voidaan valita tarvittava **xml/bin**-tiedosto.

Käsittele (Process)

Tällä painikkeella voidaan käsitellä valittu **xml/bin**-tiedosto.

13.4 Käyttäjien hallinta

Edellytys

- Kirjautuneella käyttäjällä tulee olla Järjestelmänvalvoja-käyttöoikeus tämän sivun käyttämiseksi.

Hallitse muiden käyttäjien tilejä **Käyttäjien hallinta** -sivulla, jotta he voivat käyttää verkkosivustoa ja aktivoida lisenssejä. Järjestelmänvalvojana voit hallita kaikkia käyttäjätilejä. Et voi poistaa omaa tiliäsi.

Jokaisella tilillä voi olla

- useita järjestelmänvalvoja
- useita logistiikkakäyttäjiä
- useita teknikkokäyttäjiä.

HUOMAUTUS: Käyttäjällä voi olla useita rooleja.

Luo käyttäjä

Luo uusi käyttäjä napsauttamalla tätä painiketta. Täytä pakolliset kentät Etunimi, Sukunimi, Maa ja Sähköpostiosoite.

Määritä tämän käyttäjätilin oikeudet valitsemalla Teknikko-, Järjestelmänvalvoja- tai Logistiikka-ruudut (käyttäjätিলille voidaan valita useampi kuin yksi rooli). Annetut tiedot tulevat näkyviin **Käyttäjien hallinta** -sivun sarakkeisiin, ja oikeiden roolien sarakkeen valintaruudussa on rasti.

Muokkaa

Napsauta hyperlinkkiä **Sähköpostiosoite**-sarakkeessa, niin voit muuttaa käyttäjän etunimeä, sukunimeä ja maata. Tallenna asetukset valitsemalla **Tallenna (Save)** tai hylkää muutokset valitsemalla **Peruuta (Cancel)**.

Poista (Delete)

Voit poistaa valitun käyttäjätilin napsauttamalla tätä linkkiä. Et voi poistaa omaa tiliäsi. Näyttöön tulee valintaikkuna, joka pyytää sinua vahvistamaan toiminnon.

13.5**Jälleenmyyjien hallinta****Edellytys**

- Kirjautuneella käyttäjällä tulee olla Järjestelmänvalvoja-käyttöoikeus tämän sivun käyttämiseksi.

Jälleenmyyjien hallintasivulla voit tarkastella (ala)jälleenmyyjien tietoja ja tehdä niihin muutoksia. Tällä sivulla Bosch-jälleenmyyjät määrittävät tilauksia (ala)jälleenmyyjille. Järjestelmänvalvojana voit luoda (ala)jälleenmyyjä ja järjestelmänvalvojia (ala)jälleenmyyjille. Nämä järjestelmänvalvojat voivat sitten luoda käyttäjiä, joilla on järjestelmänvalvojan tai teknikon rooli.

HUOMAUTUS: (Ala)jälleenmyyjän käyttäjien hallinta on (ala)jälleenmyyjän järjestelmänvalvojen vastuulla.

Luo jälleenmyyjä (Create Dealer):

Napsauttamalla tätä painiketta voit luoda alaorganisaatioita, joille voidaan määrittää aktivointitunnuksia (myyntitilauksia). Nämä alaorganisaatiot voivat nähdä vain

- niille määritetyt aktivointitunnukset
- niiden asentamat järjestelmät.

Tilaukset määritetään (ala)jälleenmyyjille Yleiskuvaus (Overview) -sivulla. Katso lisätietoja kohdasta Yleisnäkyvä.

Täytä vaaditut kentät: Jälleenmyyjätunnus (Dealer ID), Jälleenmyyjän nimi (Dealer name), Etunimi (First name), Sukunimi (Last name), Käyttäjätunnus (User name) ja Sähköpostiosoite (Email). Jälleenmyyjätunnus, jälleenmyyjän nimi, jälleenmyyjän käyttäjätunnus ja sähköpostiosoite tulevat näkyviin **Jälleenmyyjien hallinta** -sivun sarakkeisiin.

Jälleenmyyjätunnus (Dealer ID)

Voit muuttaa jälleenmyyjän nimeä tai järjestelmänvalvojan tietoja napsauttamalla sinistä linkkiä **Dealer ID (Jälleenmyyjätunnus)** -sarakkeessa. Tallenna asetukset valitsemalla **Tallenna (Save)** tai palaa takaisin **Jälleenmyyjien hallinta** -sivulle valitsemalla **Peruuta (Cancel)**.

14 Järjestelmäpalvelin

DCNM-SERVER-järjestelmäpalvelin käyttää tavallista HP Z2 Mini G4 -laitteistoa.

Yksityiskohtaisia tietoja HP Z2 Mini G4 -työasemasta on HP:n laitteistokäyttöoppaissa osoitteessa <https://support.hp.com/us-en/product/hp-z2-mini-g4-workstation/19968625/manuals>.

DCNM-SERVER2-järjestelmäpalvelin käyttää tavallista HP Z2 Mini G5 -laitteistoa.

Yksityiskohtaisia tietoja HP Z2 Mini G5 -työasemasta on HP:n laitteistokäyttöoppaissa osoitteessa <https://support.hp.com/us-en/product/hp-z2-mini-g5-workstation/34407176/manuals>.

DCNM-SERVER3-järjestelmäpalvelin käyttää tavallista HP Z2 Mini G9 -laitteistoa.

Yksityiskohtaisia tietoja HP Z2 Mini G9 -työasemasta on HP:n laitteistokäyttöoppaissa osoitteessa <https://support.hp.com/us-en/product/hp-z2-mini-g9-workstation-desktop-pc/2101025774/manuals>.

DICENTIS-järjestelmäpalvelimen toimitus sisältää esiasennetun Windows-käyttöjärjestelmän ja valmiiksi määritetyn DICENTIS-ohjelmiston.



Huomautus!

DICENTIS-järjestelmäpalvelinta ei markkinoida yleiskäyttöisenä tietojenkäsittelylaitteena (kuten PC-tietokoneena) tai yleiskäyttöisenä palvelimena eikä tällaisten järjestelmien korvaajana.

DICENTIS-järjestelmäpalvelimen ensisijainen tehtävä on isännöidä DICENTIS-palveluita. Kolmannen osapuolen ohjelmistotoimittajat eivät voi erillisillä ohjelmistoilla hoitaa DICENTIS-järjestelmäpalvelimen ensisijaista tehtävää tai replikoida sitä.

Yhdistäminen palvelintietokoneeseen etätyöpöytäliikenteen kautta

Käytä etätyöpöytäliikennesovellusta muodostaaksesi yhteyden palvelintietokoneeseen tarvittavien määritysten tekemiseksi:

1. Avaa etätyöpöytäliikennesovellus.
2. Kirjoita palvelintietokoneen IP-osoite ja napsauta Yhdistä.
3. Anna käyttäjän salasana ja napsauta OK.



Huomautus!

Oletussalasanana löytyy laitteesta. Turvallisuussyiden vuoksi on suositeltavaa muuttaa oletussalasanan tilalle uusi salasana.

Kun olet kirjautuneena etätyöpöytäliikenneistuntoon, paina näppäinyhdistelmää <CTRL> + <ALT> + <END>. Tämä avaa tehtävävalikon etäpalvelimessä paikallisen tietokoneen sijasta. Muuta oletussalasanana valitsemalla Muuta salasana.

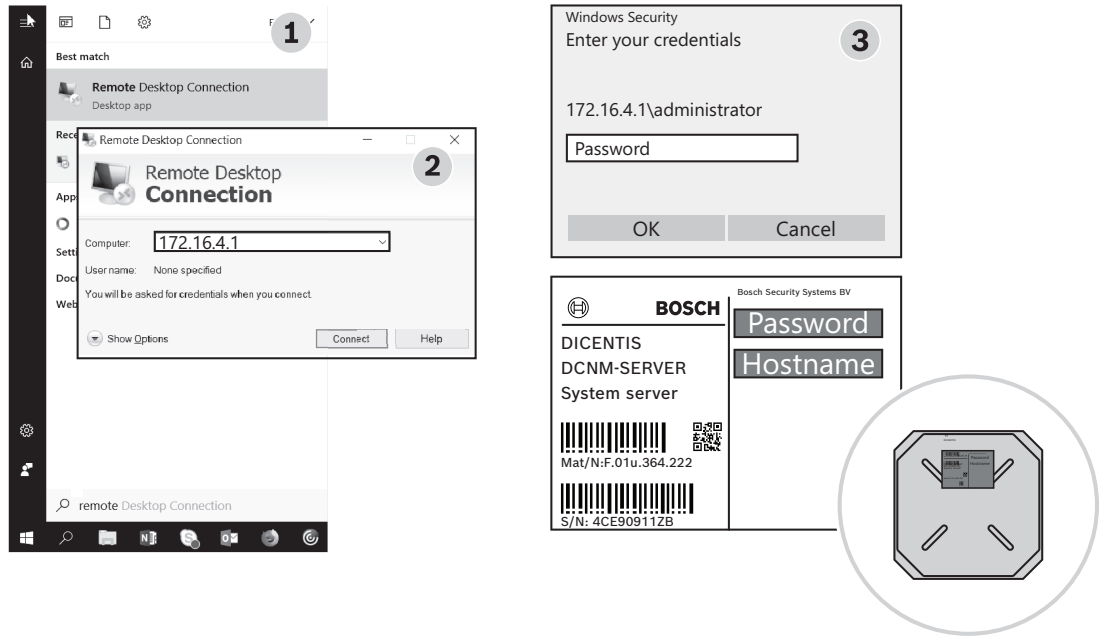

Kuva 14.1: Etätyöpöytäliikennesovellus



Huomautus!

Voit muodostaa yhteyden tietokoneeseen myös isäntänimen kautta (jos toimistoverkkosi on määritetty oikein). DICENTIS-palvelimen isäntänimi on laitteen pohjaan kiinnitettyssä tarrassa. Se on muotoa: DICENTIS-<DICENTIS-puolen Ethernet-sovittimen MAC-osoitteen 3 viimeistä tavua). Yhteyden muodostaminen isäntänimellä on luotettavampi tapa, koska IP-osoite voi vaihtua.



Huomautus!

Varmista, että asennat aina uusimmat Windows-päivitykset ja pidät virussuojan ajan tasalla. Toimistoverkon porttia voi käyttää tähän tarkoitukseen.

Määritä myös päivämäärä ja kellonaika Windows-asetuksissa niin, että Windows-päivitykset ja uudelleenkäynnistykset suoritetaan silloin kun järjestelmää ei käytetä. Windows-päivitykset on ajastettu Windowsin Tehtävien ajoituksessa tapahtumaan sunnuntaina klo 1. Päivitystehtävä on määritetty käynnistämään tietokone automaattisesti uudelleen, kun päivitykset on tehty, jos uudelleenkäynnistys tarvitaan.

Kun olet kirjautunut sisään, tee seuraavat toimenpiteet:

1. Aseta oikea aikavyöhyke säätämällä Windowsin päivämäärä- ja kellonaika-asetukset.
2. Päivitä laitteet uusimpaan versioon. Katso *Ohjelmiston lataaminen laitteisiin, sivu 29*.
3. Aktivoi DICENTIS-järjestelmän palvelinohjelmiston (DCNM-LSYS) lisenssi. Katso *Lisenssivaatimukset, sivu 19*.

Huomautus: Tehtaalla asennetun DICENTIS-ohjelmiston versio ei välttämättä ole uusin versio. Kappaleessa 4.1 on kuvattu uusimman version lataaminen ja asentaminen.

**Huomautus!**

Käyttäjätietoja voi löytyä tietokannasta, äänestys- ja kokousmuistiinpanoista ja osallistujien kuvista. Poista kaikki käyttäjätiedot DICENTIS-palvelimesta, kun poistat sen käytöstä. Katso *Ylimääräisten kuvien poistaminen, sivu 156*.

14.1

Varmuuskopion luonti palvelimeen

Windows Serverin varmuuskopiointisovellus on asennettu, ja sen pikakuvake on työpöydällä. Tällä sovelluksella voidaan luoda järjestelmän varmuuskopio, joka sisältää määrittymen ja DICENTIS-lisenssit, kun järjestelmä on kokonaan määritetty. Tämä kuva voidaan sitten palauttaa, jos järjestelmän määrittämisessä tulee ongelmia tai jos tallennusväline vaihdetaan.

Luo varmuuskopio:

1. Käynnistä sovellus kaksoinapsauttamalla Windows Serverin varmuuskopiointisovelluksen kuvaketta työpöydällä.
2. Valitse **Varmuuskopioi kerran...**
3. Valitse **Koko palvelin**
4. Luo varmuuskopio ulkoiselle tietovälineelle (esim. USB- tai verkkolevy), jonka kapasiteetti on vähintään 32 Gt.

14.2

Palvelimen tehdaskuvan palauttaminen

Palauta DICENTIS-palvelimen tehdaskuva, jos haluat palauttaa alkuperäisen oletustilan.

**Huomautus!**

Tehdaskuvan palautus poistaa kaikki DICENTIS-palvelimessa olevat käyttäjätiedot.

* Palauta lisenssi, ennen kuin palautat tehdaskuvan, jotta tämä lisenssi voidaan aktivoida jälleenkäynnistyksen jälkeen.

* Varmuuskopioi tietokanta ja tallenna se ulkoiselle laitteelle, jotta voit palauttaa sen kuvan palautuksen jälkeen.

Tehdaskuvan palauttaminen:

1. Yhdistä näppäimistö, näyttö ja hiiri DICENTIS-palvelimeen
2. Kytke DICENTIS-palvelimeen virta ja paina F8-näppäintä, kun "Protected by HP Sure Start" tulee näyttöön, niin pääset Windowsin käynnistyksen lisäasetuksiin
3. Valitse **Korjaa tietokone**
4. Kun **Valitse asetus** tulee näyttöön, valitse **Vianmääritys ja järjestelmän näköistiedoston palautus**.
5. Seuraa näyttöön tulevia ohjeita.

Huomautus: Tehdaskuva sijaitsee palautusasemassa.

15 Dante-yhdyskäytävä

Dante-yhdyskäytävää käytetään liittymänä DICENTIS-järjestelmästä muihin järjestelmiin Dante™-järjestelmän kautta ja lähetettäessä Dante™-virtoja yksilähetyksinä tai jos vaaditaan häiriösuojattua tilaa.

Siinä on OMNEO-puoli, jossa on 2 Ethernet-liitintä vikasietoisuuden vuoksi, ja Dante™-puoli, jossa myös on 2 Ethernet-liitintä vikasietoisuuden vuoksi.

Dante-yhdyskäytävä:

- Yhdistää useita OMNEO-laitteita yksittäiseen Dante™-liitäntäyksikköön.
- Vastaanottaa 64 Dante™-virtaa ja lähettää ne 64 OMNEO-virtana, joista 16 voi olla salattuja.
- Vastaanottaa 64 OMNEO-virtaa, joista 16 voi olla salattuja, ja lähettää ne 64 Dante™-virtana.
- Muuntaa useita salattuja OMNEO-virtoja yhdeksi yksilähetys- tai monilähetysvirraksi Dante™-virtaan, jossa on useita yksilähetys- tai monilähetysvirtoja.
- Tukee kiinteää reititystä Dante™-puolen Dante-ohjaimella ja dynaamista reititystä (AES70) OMNEO-puolella.
- Mahdollistaa häiriösuojauksen Dante™-puolella ja RSTP-vikasietoisuuden OMNEO-puolella.
- Mahdollistaa Dante Domain Manager™ -järjestelmän käytön OMNEO-järjestelmien yhteydessä.



Huomautus!

Kun OMNEO-tuloja tai -lähtöjä 17–64 käytetään, DICENTIS-järjestelmä asettaa nämä virrat salaamattomaan tilaan automaattisesti.



Huomautus!

Dante-yhdyskäytävä pitää päivittää laiteohjelmistolla, joka on toimitettu DICENTIS-järjestelmän mukana. Oikean laiteohjelmiston lataamiseen voi käyttää laiteohjelmiston lataustyökalua sekä DICENTIS-puolella että Dante™-puolella.

Käytä OMNEO-puolen määrittämiseen kokoussovellusta:

1. Avaa kokoussovellus
2. Valitse **Määrittys > Huoneet > Puhujan ja kielen reititys**

Lisätietoja on kohdassa *Puhujan ja kielen reititys, sivu 88*.

Dante™-puoli määritetään Dante-ohjaimella tai Dante Domain Manager™ -sovelluksella.

Määritä verkon tila Dante™:n puolella käyttämällä OMNEO Controlia. Katso lisätietoja OMNEO Controlin ohjeesta. OMNEO Control ja sen ohje on ladattavissa osoitteesta: <https://licensing.boschsecurity.com/omneo>.



Huomautus!

OMN-DANTEGTW voi vastaanottaa enintään 16 virtaa, jotka saapuvat samasta lähetinvirrasta. Jos se vastaanottaa 17 virtaa tai enemmän, jotka kaikki saapuvat samasta lähetinvirrasta, mikään virta ei ole kuultavissa.

16 Vihjeitä ja vinkkejä

Tässä luvussa on tietoja seuraavista aiheista:

- *NetTime-asetusten muuttaminen, sivu 137*
- *Sihteerin tietokoneen määrittäminen DICENTIS-palvelimeksi muissa VLAN-verkoissa, sivu 138*
- *Hallinnan salauksen poistaminen käytöstä, sivu 138*
- *Tietokannan varmuuskopiointi, sivu 139*
- *Tietokannan palautus, sivu 139*
- *Tietokannan päivittäminen nykyiseen versioon, sivu 139*
- *Tyhjän tietokannan luominen, sivu 140*
- *Tietokannan poistaminen, sivu 140*
- *DICENTIS-laitteen yhdistäminen (etä-)SQL-palvelimeen, sivu 140*
- *DICENTIS-ohjelmiston aikaisemman version palauttaminen, sivu 143*
- *DICENTIS-ohjelmiston version 4.1 tai sitä uudemman version palauttaminen versioon 4.0 tai sitä vanhempaan versioon, sivu 143*
- *Kuvapalvelimen asentaminen toiseen tietokoneeseen, sivu 147*
- *Laitteiden palauttaminen varmistustilasta, sivu 148*
- *Viallisen laitteen vaihtaminen, sivu 148*
- *Tiedostojen lataaminen ja käyttäminen, sivu 148*
- *DICENTIS-multimedialaitteen päivämäärän ja ajan muodon määrittäminen, sivu 150*
- *Käyttäen kiinteää IP-osoitetta DICENTIS-palvelimelle DICENTIS-järjestelmässä, jossa on ARNI-tuki, sivu 150*
- *Verkkoliitännän valitseminen DICENTIS-käyttöön, sivu 151*
- *Virran katkaiseminen palvelimesta virtapainiketta käyttäen, sivu 151*
- *Kamera ja esitysvirrat, sivu 152*
- *Synoptisen asettelun varmuuskopiointi ja palautus, sivu 152*
- *Dante™-yhteensopivien laitteiden määrittäminen, sivu 152*
- *PIN-koodin määrittäminen Dante™-laitteelle, sivu 153*
- *Kolmannen osapuolen sovelluksen lisääminen laitteeseen, sivu 153*
- *Lisänäppäimistöjen lisääminen laitteeseen, sivu 154*
- *Kolmannen osapuolen Android-sovellusten pitäminen multimedialaitteen päällä, kun esityslistan kohde vaihdetaan, sivu 155*
- *Varmenteiden luominen komentorivityökalulla, sivu 155*
- *Ylimääräisten kuvien poistaminen, sivu 156*
- *ONVIF-kameran tunnistus, sivu 156*
- *Suojattu kirjautuminen .net API -liittymässä API-sovelluksille (mukaan lukien Synoptic), sivu 157*
- *Tablettien rekisteröinnin uusiminen, sivu 157*

16.1 NetTime-asetusten muuttaminen

DICENTIS-konferenssijärjestelmän ajastimet synkronoidaan NetTime-työkalulla. Jos DICENTIS-konferenssijärjestelmää käytetään yritys ympäristössä, sinun täytyy ehkä muuttaa NetTime-asetuksia.

Voit muuttaa näitä asetuksia seuraavasti:

1. Napsauta ilmaisialueen **NetworkTime**-kuvaketta hiiren kakkospainikkeella ja valitse **Ominaisuudet -> Asetukset**.
2. Kirjoita aikapalvelimen palvelin nimi tai IP-osoite. Yleensä aikapalvelin on sama kuin DHCP-palvelin. Saat lisätietoja IT-osastoltasi.
3. Valitse **OK**.

4. Valitse **Stop** ja ota sitten uudet asetukset käyttöön valitsemalla **Start**.

HUOMAUTUS: Muista vaihtaa Windows-aikapalvelun asetukseksi **Automaattinen**, kun poistat NetTime-asennuksen.

16.2

Sihteerin tietokoneen määrittäminen DICENTIS-palvelimeksi muissa VLAN-verkoissa

Taustatiedot

Sihtööri valmistele kokoukset oman tietokoneensa kokoussovelluksella. Jos sihteerin tietokone on toisessa VLAN-verkossa kuin DICENTIS-palvelin, kokoussovellus ei pysty löytämään DICENTIS-palvelinta. Tämä johtuu siitä, että DICENTIS-laitteet ja kokoussovellus käyttävät DNS-SD-protokollaa, joka ei toimi eri VLAN-verkkojen välillä.

Teknikko voi tarvittaessa määrittää sihteerin tietokoneen siten, että sillä voidaan muodostaa yhteys DICENTIS-palvelimeen.

Määrittystoimet

Tee seuraavat toimet sihteerin tietokoneessa:

- Lähetä DICENTIS-palvelimeen ping-komento:
 - Napsauta **Käynnistä**-logoa.
 - Kirjoita hakukenttään **command** ja valitse sitten **Kaikki ohjelmat > Komentokehote**.
 - Kirjoita **ping** [DICENTIS-palvelimen isäntänimi].
 - Lähetä ping-komento DICENTIS-palvelimeen painamalla **Enter**-näppäintä.
- Pyydä tarvittaessa apua paikalliselta IT-osastolta ping-komennon lähettämiseksi DICENTIS-palvelimeen. Jos ping-komennon lähetys DICENTIS-palvelimeen ei onnistu, voit käyttää sen sijaan IP-osoitetta. Se ei ole kuitenkaan suositeltavaa, sillä IP-osoitteet voivat vaihtua.
- Luo kokoussovelluksen pikakuvake työpöydälle (käytä **Bosch.Dcnm.UserInterfaces.MeetingManager.exe**-tiedostoa, joka sijaitsee hakemistossa **C:\Program Files (x86)\BoschDICENTIS directory**).
- Napsauta pikakuvaketta hiiren kakkospainikkeella ja valitse **Ominaisuudet**.
- Päivitä pikakuvake-välilehdellä oleva kohde lisäämällä palvelin, johon tietokoneelta halutaan muodostaa yhteys:
 - Käyttö:** **Bosch.Dcnm.Userinterfaces.MeetingManager.exe** [/server 'palvelinnimi']
/server on valinnainen parametri, joka sisältää DCNM-palvelimen isäntänimen tai IP-osoitteen)
 - Esimerkki:** **Bosch.Dcnm.Userinterfaces.MeetingManager.exe /server TIETOKONE.verkko.com**
- Kaksoisnapsauta pikakuvaketta. Voit nyt muodostaa yhteyden etäpalvelimeen kokoussovelluksesta.

Lisätietoja

- /window:** Käynnistää kokouksen hallintasovelluksen ikkunassa (koko näytön sijaan).
- /?:** Näyttää viestikentän, joka sisältää komentorivillä käytettävien argumenttien kuvauksen.

16.3

Hallinnan salauksen poistaminen käytöstä

Hallinnan salaus voidaan poistaa käytöstä seuraavasti:

- Muokkaa tiedostoa **Bosch.Dcnm.Services.DeviceService.Main.exe.config**, joka sijaitsee hakemistossa **C:\Program Files\Bosch\DICENTIS**.

2. Muuta

```
<add key="OcpControlSecurityForced" value="true"/>
muotoon
<add key="OcpControlSecurityForced" value="false"/>
```
3. Käynnistä palvelut uudelleen palvelinkonsolista.
4. Muuta

```
<add key="OcpControlSecurityEnabled" value="true"/>
muotoon
<add key="OcpControlSecurityEnabled" value="false"/>
```
5. Sammuta järjestelmä kokousovelluksesta.
6. Käytä palvelinkonsolia käynnistääksesi palvelut uudelleen.
7. Käynnistä järjestelmä kokousovelluksesta.

Voit ottaa hallinnan salauksen takaisin käyttöön vaihtamalla arvoiksi "true" ja käynnistämällä palvelut uudelleen.

16.4 Tietokannan varmuuskopiointi

1. Pysäytä DICENTIS-palvelut DICENTIS-palvelinkonsolista.
 2. Avaa komentokehote **pääkäyttäjän tilassa**.
 3. Siirry hakemistoon **C:\Program Files\Bosch\DICENTIS**.
 4. Suorita **DcnmDatabaseConsole.exe -b**.
Varmuuskopio tallennetaan hakemistoon **C:\Program Files\Microsoft SQL Server\MSSQL15.SQLDICENTIS2019\MSSQL\DATA\DcnmBackup**.
 5. Käynnistä DICENTIS-palvelut uudelleen DICENTIS-palvelinkonsolista.
- Huomautus:** Jos varmuuskopiolle halutaan muu sijainti tai nimi, käytä tätä komentoa: **DcnmDatabaseConsole.exe -b [tiedostonimi ja sijainti]**. Jos tiedosto on jo olemassa, tiedostoa jatketaan uusimmalla varmuuskopioilla.

16.5 Tietokannan palautus

1. Pysäytä DICENTIS-palvelut DICENTIS-palvelinkonsolista.
2. Avaa komentokehote **pääkäyttäjän tilassa**.
3. Siirry hakemistoon **C:\Program Files\Bosch\DICENTIS**.
4. Suorita **DcnmDatabaseConsole.exe -r <tietokannan tiedostonimi ja sijainti> .**
Huomautus: Voit palauttaa vain ***.bak**-tiedostoja, jotka on luotu varmuuskopioksi.
Huomautus: Palautuskomento *ei* päivitä tietokantaa nykyiseksi versioksi. Jos haluat päivittää sen nykyiseen versioon, katso Tietokannan päivittäminen nykyiseen versioon.
Huomautus: Näkyviin tulee virheilmoitus , jos varmuuskopiosi on hakemistossa **C:\Program Files\Microsoft SQL Server\MSSQL12.SQLDICENTIS2014\MSSQL\DATA\DcnmBackup** tai **C:\Program Files\Microsoft SQL Server\MSSQL10_50.SQLEXPRESS\MSSQL\DATA\DcnmBackup**, koska SQL2019:llä ei ole pääsyä näihin SQL2014- tai SQL2008-tietokantoihin. Kopioi varmuuskopio kohteeseen **C:\temp**.
5. Käynnistä DICENTIS-palvelut uudelleen DICENTIS-palvelinkonsolista.

16.6 Tietokannan päivittäminen nykyiseen versioon

1. Pysäytä DICENTIS-palvelut DICENTIS-palvelinkonsolista.
2. Avaa komentokehote **pääkäyttäjän tilassa**.
3. Siirry hakemistoon: **C:\Program Files\Bosch\DICENTIS**.

4. Päivitä tietokanta nykyiseen versioon ajamalla komento **DcnmDatabaseConsole.exe**.
5. Käynnistä DICENTIS-palvelut uudelleen DICENTIS-palvelinkonsolista.

16.7 Tyhjän tietokannan luominen

1. Pysäytä DICENTIS-palvelut DICENTIS-palvelinkonsolista.
2. Avaa komentokehote **pääkäyttäjän tilassa**.
3. Siirry hakemistoon **C:\Program Files\Bosch\DICENTIS**.
4. Suorita **DcnmDatabaseConsole.exe -n**.
5. Käynnistä DICENTIS-palvelut uudelleen DICENTIS-palvelinkonsolista.

16.8 Tietokannan poistaminen

Tietokannan poistaminen poistaa tietokantatiedostot. Järjestelmä ei enää toimi, ellei uutta tietokantaa luoda tai aikaisempaa tietokantaa palauteta. Tällä toiminnolla voidaan poistaa tietokanta, jos järjestelmä pitää palauttaa aikaisempaan versioon.

1. Pysäytä DICENTIS-**palvelut** DICENTIS-**palvelinkonsolista**.
2. Avaa komentokehote **pääkäyttäjän tilassa**.
3. Siirry hakemistoon: **C:\Program Files\Bosch\DICENTIS**.
4. Poista tietokanta ajamalla komento **DcnmDatabaseConsole.exe -x**.

Huomautus: Ilman tietokantaa DICENTIS-järjestelmä ei toimi oikein. Tietokanta pitää luoda tai palauttaa, jotta järjestelmä toimii taas.

16.9 DICENTIS-laitteen yhdistäminen (etä-)SQL-palvelimeen

DICENTIS-järjestelmä käyttää tietokantayhteyteen ympäristömuuttujia. Jos ympäristömuuttujia ei käytetä, järjestelmä käyttää oletusarvoja.

Ympäristömuuttujia käytetään tietokannan nimeen ja tietokantapalvelimeen:

MMCN_DB_SERVER	Tietokantapalvelimen PC-nimi ja palvelinesiiintymän nimi. Muoto: KoneenNimi\esiintymänimi (esiintymän nimen voi jättää pois, jos käytetään oletusesiintymää. Koneen nimenä voi olla piste ("."), kun käytetään paikallista konetta) Oletus: .\SQLDICENTIS2019
MMCN_DB_USER_ID	SQL-palvelimen käyttäjätunnus (SQL-todennus). Jos puuttuu, käytetään integroitua todennusta.
MMCN_DB_PW	SQL-palvelimen salasana (SQL-todennus). Voidaan käyttää vain MMCN_DB_USER_ID:n kanssa
MMCN_DB_DATABASE	DICENTIS-tietokantanimi. Oletus: DcnmDatabase

Huomautus: DICENTIS käyttää kahta tietokantaa: **DcnmDatabase**, johon tallennetaan kaikki määritykset, ja **DcnmLoggingDatabase**, johon tallennetaan lokitapahtumat.

Ympäristömuuttujia käyttäen **DcnmDatabase** voidaan ohjata toiseen palvelimeen/ tietokantaan. **DcnmLoggingDatabase** ei ole uudelleenohjattavissa. Lokitietokanta sijaitsee aina oletuspalvelimessa (.\SQLDICENTIS2019).

Uuden ympäristömuuttujan luominen

Luo uusi ympäristömuuttuja:

1. Napsauta hiiren kakkospainikkeella "Tämä tietokone" \ Ominaisuudet \ Järjestelmän lisäasetukset \ Ympäristömuuttujat \ Järjestelmämuuttujat \ Uusi
2. Määritä haluttu muuttujan nimi
3. Määritä haluttu muuttujan arvo

Tietokannan luonti SQL-palvelimeen

- Tietokanta luodaan konsolityökalulla DcnmDatabaseConsole.exe. Kun työkalu kopioidaan, täytyy kopioida seuraavat tiedostot:

DcnmDatabaseConsole.exe

DcnmDatabaseConsole-työkalu käyttää myös ympäristömuuttujia tietokannan luontiin. Kun ympäristömuuttujat on asetettu ja konsoli-ikkuna avattu, etätietokanta luodaan komennolla "DcnmDatabaseConsole -n"

Huomautus: Kun DcnmDatabaseConsole.exe avataan, käyttäjätunnuksella pitää olla oikeus tietokannan luontiin.

Ympäristömuuttujat on mahdollista ohittaa välittämällä argumentteja komennolle DcnmDatabaseConsole.exe (komentorivin syntaksin ja käytettävissä olevat parametrit saa näkyville liittämällä komentoon parametrin -?):

- -s välittää palvelimen nimen ja ilmentymän nimen
- -u välittää käyttäjätunnuksen SQL-todennukselle (jos puuttuu, käytössä on Windowsin todennus)
- -p välittää käyttäjätunnuksen salasanan
- -d välittää tietokantanimen

Etä ja kohde

DcnmDatabaseConsole.exe sisältää myös komentoriviparametrit tietokannan varmuuskopiointi- ja palautustoiminnoille. Näihin toimintoihin liittyy rajoitus käytettäessä niitä etä-SQL-palvelimen kanssa.

Etäkone: jossa DICENTIS-palvelut toimivat.

- Uusi tietokanta voidaan luoda etäkoneesta.
- Tietokannan varmuuskopiointi voidaan käynnistää etäkoneesta

Kohdekone: jossa tietokanta toimii.

- Tietokanta voidaan palauttaa vain kohdekoneesta.

Esimerkki Windows-todennuksesta

Tässä esimerkissä näytetään, miten voit käyttää Windows-todennusta muodostaessasi yhteyden SQL-etäpalvelimeen **SQLENT1**, joka sijaitsee koneessa **SQLSRV**.

Järjestelmässä käytettävä tietokanta on **MainConfHall**:

Ympäristömuuttuja	Arvo
MMCN_DB_SERVER	SQLSRV\SQLENT1
MMCN_DB_DATABASE	MainConfHall

Tietokannan luonti:

Etä:

DcnmDatabaseConsole -n

Kohteessa:

```
DcnmDatabaseConsole -s \SQLENT1 -d MainConfHall -n
```

Esimerkki SQL-todennuksesta

Tässä esimerkissä näytetään, miten voit käyttää SQL-todennusta muodostaessasi yhteyden SQL-etäpalvelimeen **SQLENT2**, joka sijaitsee koneessa **SQLSRV**.

Käyttäjätunnus ja salasana ovat **DcnmUser** ja **P@ssw0rd**. Käytettävä tietokanta on

ConfHall53:

Ympäristömuuttuja	Arvo
MMCN_DB_SERVER	\\SQLSRV\SQLENT2
MMCN_DB_DATABASE	ConfHall53
MMCN_DB_USER_ID	DcnmUser
MMCN_DB_PW	P@ssw0rd

Tietokannan luonti:**Etä:**

```
DcnmDatabaseConsole -s \\SQLSRV\SQLENT2 -d ConfHall53 -u DcnmUser -p P@ssw0rd -n
```

Kohteessa:

```
DcnmDatabaseConsole -s .\SQLENT2 -d ConfHall53 -u DcnmUser -p P@ssw0rd -n
```

Esimerkki oletusilmentymän SQL-todennuksesta

Tässä esimerkissä näytetään, miten voit käyttää SQL-todennusta muodostaessasi yhteyden koneessa **SQLSRV** sijaitsevaan SQL-oletuspalvelimeen. Esimerkki on sama kuin edellisessä versiossa, mutta yhteys muodostetaan SQL-oletuspalvelimeen määritetyn ilmentymän sijasta.

Käyttäjätunnus ja salasana ovat **DcnmUser** ja **P@ssw0rd**. Käytettävä tietokanta on

ConfHall53:

Ympäristömuuttuja	Arvo
MMCN_DB_SERVER	\\SQLSRV
MMCN_DB_DATABASE	ConfHall53
MMCN_DB_USER_ID	DcnmUser
MMCN_DB_PW	P@ssw0rd

Huomautus: Tässä tilanteessa määrittäminen Integrated Security=True poistetaan.

Tietokannan luonti:**Etä:**

```
DcnmDatabaseConsole -n
```

Huomautus: jos parametreja ei ole asetettu, käytetään ympäristömuuttujia. Jos parametrit on asetettu, ympäristömuuttujia ei käytetä.

Kohteessa:

```
DcnmDatabaseConsole -s . -d ConfHall53 -u DcnmUser -p P@ssword -n
```

16.10 DICENTIS-ohjelmiston aikaisemman version palauttaminen

DICENTIS-ohjelmiston asennuksen poistaminen ja aikaisemman version asentaminen ei tuota toimivaa järjestelmää, koska nykyisen version tietokanta ei ole yhteensopiva aikaisemman version kanssa.

Palautettavan tietokannan pitää vastata aikaisempaa versiota tai nykyinen tietokanta on poistettava.

Poista nykyinen tietokanta, jotta voit asentaa ohjelmiston aikaisemman version.
Katso *Tietokannan poistaminen*, sivu 140.

Poista nykyinen versio:

1. Valitse Windowsin **Käynnistä**-valikosta **Ohjauspaneeli > Ohjelmat ja toiminnot**.
2. Poista seuraavien ohjelmien asennukset manuaalisesti:
 - ARNI Configuration Tool
 - Bosch DICENTIS
 - Bosch DNS-SD Service (tämän asennuksen poisto edellyttää uudelleenkäynnistystä)
 - OMNEO ARNI -laiteohjelmisto
 - OMNEO Firmware Upload Tool.
 - OMNEO Docent.
3. Käynnistä tietokone uudelleen.
4. Asenna aikaisempi DICENTIS-ohjelmistoversio kohdassa *DICENTIS-ohjelmiston asentaminen*, sivu 28 kuvatulla tavalla.

Palauta aikaisemman version tietokannan varmuuskopio.
Katso *Tietokannan palautus*, sivu 139.

Päivitä tietokanta asennettuun ohjelmistoversioon:

1. Pysäytä DICENTIS-palvelut DICENTIS-palvelinkonsolista.
2. Avaa komentokehote **pääkäyttäjän tilassa**.
3. Siirry hakemistoon: **C:\Program Files\Bosch\DICENTIS**.
4. Päivitä tietokanta nykyiseen versioon ajamalla komento **DcnmDatabaseConsole.exe**.
5. Käynnistä DICENTIS-palvelut uudelleen DICENTIS-palvelinkonsolista.

16.11 DICENTIS-ohjelmiston version 4.1 tai sitä uudemman version palauttaminen versioon 4.0 tai sitä vanhempaan versioon

Kun päivität versiosta 4.1 tai uudemmassa versioon 4.0 tai aikaisempaan, käytetään viimeisintä kyseisillä versioilla luomaasi tietokantaa. Versio 4.1 ja uudemmat käyttävät eri tietokantaa kuin 4.0 ja aikaisemmat.

Poista nykyinen versio:

1. Valitse Windowsin **Käynnistä**-valikosta **Ohjauspaneeli > Ohjelmat ja toiminnot**.
2. Poista seuraavien ohjelmien asennukset manuaalisesti:
 - ARNI Configuration Tool
 - Bosch DICENTIS
 - Bosch DNS-SD Service (tämän asennuksen poisto edellyttää uudelleenkäynnistystä)
 - OMNEO ARNI -laiteohjelmisto

- OMNEO Firmware Upload Tool.
 - OMNEO Docent.
3. Käynnistä tietokone uudelleen.
 4. Asenna aikaisempi DICENTIS-ohjelmistoversio kohdassa *DICENTIS-ohjelmiston asentaminen, sivu 28* kuvatulla tavalla.

Jos asennus epäonnistui tietokannan yhteensopimattomuudesta ilmoittamisen yhteydessä, poista tietokanta.

Huomautus: Tämä poistaa koko määrittelyn.

1. Pysäytä **SQL-palvelin (SQLEXPRESS)** Palveluiden kautta.
2. Poista seuraavat tiedostot: **DcnmDatabase_log.LDF** ja **DcnmDatabase.mdf** hakemistosta **C:\Program Files\Microsoft SQL Server\MSSQL12.SQLDICENTIS2014\MSSQL\DATA**.
3. Käynnistä DICENTIS-palvelin uudelleen.
4. Asenna aikaisempi DICENTIS-ohjelmistoversio kohdassa *DICENTIS-ohjelmiston asentaminen, sivu 28* kuvatulla tavalla.

16.12

DICENTIS-konferenssijärjestelmä, jonka versio on vanhempi kuin 4.40

Aktivointityökalun kuvaus

- **Täydennykset**-ikkuna: Tässä näkyvät järjestelmässä aktivoitunut täydennykset. Kun järjestelmässä on aktivoitu useampi kuin yksi täydennys, **Täydennykset**-ikkunan yläreunassa näkyy **Kaikki täydennykset** -rivi. Kun täydennysrivi valitaan, siihen liittyvät lisenssit tulevat näkyviin **Lisenssien ja määrän luettelo** -ruutuun. Täydennysrivit on merkitty seuraavilla väreillä:
 - Musta: täydennys on kunnossa.
 - Oranssi: täydennys ei ole luotettava, ja se tulisi korjata.
 - Harmaa ja yliviivattu: täydennys on palautettu ja odottaa vastausta ennen poistoa.
 - Harmaa ja yliviivattu: täydennys on vanhentunut (aikarajoitus). Siivoa järjestelmäsi palauttamalla lisenssi.
- **Lisenssit ja niiden määrä** -ikkuna: Tässä ikkunassa näkyvät kunkin lisenssin **määrä, tilausnumero, kuvaus, aktivointipäivä** ja **vanhentumispäivä**.
- **Ohjelmiston ylläpitosopimus** -ikkuna: Tässä näkyy ohjelmiston ylläpitosopimuksen päättymispäivämäärä. Kun ohjelmiston ylläpitosopimus on päättynyt, päivämäärä muuttuu punaiseksi ja ikkunan alareunassa näkyy punainen teksti **Järjestelmä ei ole toiminnassa! Uusi ohjelmiston ylläpitosopimus vaaditaan**.
- **Lisää täydennys**: Tämän painikkeen avulla voit lisätä täydennyksen. Täydennys voi koostua yhdestä tai useasta lisenssistä, jotka lisäävät toimintoja järjestelmään.
- **Palauta täydennykset**: Tällä painikkeella voit palauttaa täydennykset tai lisenssit, joita ei enää tarvita. Tee palautus, kun toimintoa ei enää tarvita järjestelmässä (esimerkiksi jos ohjelmisto halutaan asentaa toiseen palvelimeen).



Huomautus!

Voit päivittää aktivointityökalun version napsauttamalla **Päivitä lisenssi** -painiketta (online-tila) tai lataamalla vastaustiedoston aktivointisivustolta ja käsittelemällä vastaustiedoston aktivointityökalussa (offline-tila).

16.12.1

Järjestelmän alkuaktivointi

Aktivoi järjestelmä ennen ensimmäistä käyttöä seuraavasti.

- Varmista ennen aloittamista, että sinulla on
 - aktivointitunnus (se lähetetään sähköpostitse ohjelmistolisenssin ostamisen jälkeen)
 - teknikon oikeudet
 - tietokone, jossa on Internet-yhteys
 - USB-tikku (offline-aktivointia varten).



Huomautus!

Seuraavien vaiheiden suorittamiseksi käyttäjätillä on oltava teknikon oikeudet. Järjestelmänvalvoja voi myöntää nämä oikeudet.

Tee seuraavat toimet palvelintietokoneessa:

- Käynnistä DICENTIS-aktivointityökalu napsauttamalla hiiren kakkospainikkeella **DICENTIS Server Console** Windowsin tehtäväpalkissa ja valitsemalla **Lisenssien aktivointi**.
- Napsauta **Lisää täydennys** -painiketta.
- Kirjoita kaikki tarvittavat tiedot, aktivointitunnus mukaan lukien. Aktivointitunnus löytyy **järjestelmän aktivointisivuston Yleisnäkymä**-sivulta (katso *Yleiskuvaus*, sivu 128). Aktivointitunnus lähetetään sinulle myös sähköpostilla, kun olet ostanut ohjelmistolisenssin.

Online-aktivointi

- Anna **Online**-välilehdellä jälleenmyyjäsivuston **Käyttäjänimi** ja **Salasana** ja valitse **Lisenssien aktivointi**.
- **Edistymisviestiruutu** näyttää aktivointiprosessin aikana tilaviestejä.
- Käynnistä palvelut uudelleen napsauttamalla hiiren kakkospainikkeella **Käynnistä palvelut uudelleen** (katso *Palvelinkonsoli*, sivu 33/*Palvelinkonsoli*, sivu 33). Järjestelmä on nyt aktivoitu.



Huomautus!

Jos Internet-yhteys vaatii välityspalvelimen määrittämisen, voit määrittää välityspalvelimen asetukset valitsemalla "**Käytä tätä linkkiä välityspalvelimen asetusten määrittämiseen**", niin pääset suoraan välityspalvelimen määrittämiin. Napsauta tässä valintaruutua "**Ohita välityspalvelin paikallisilla osoitteilla**", jos haluat, että logot ja kuvat näkyvät oikein paikallisessa verkossa.

Offline-aktivointi

Tee seuraavat toimet edelleen palvelintietokoneessa:

- Napsauta **Offline**-välilehdessä **Luo pyyntö** -painiketta, ja tallenna **Request-tiedosto** USB-tikulle.
- Jätä aktivointityökalu auki, jotta voit helposti käsitellä aktivointisivuston lähettämän **Response-tiedoston**.
 - **Huomautus: Luo pyyntö** -painike on käytettävissä vain, jos luettelossa on aktivointitunnuksia.
- Jos tietokoneessa on Internet-yhteys, avaa <https://licensing.boschsecurity.com>:
- Kirjaudu sisään käyttäjänimelläsi ja salasanallasi (teknikon oikeuksilla).
- Valitse **Lisenssin hallinta** -välilehti.

- Käsittele USB-tikulla oleva **Request-tiedosto** tällä sivulla.
- Kun olet käsitellyt **Request-tiedoston**, tallenna **Response-tiedosto** USB-muistitikulle. Palaa palvelintietokoneeseen:
 - Liitä USB-tikku tietokoneeseen.
 - Napsauta **Lisää täydennys**-ikkunassa **Vastausviestin käsittely** -painiketta
 - Lataa **Response-tiedosto** järjestelmään.
 - Käynnistä palvelut uudelleen napsauttamalla hiiren kakkospainikkeella **Käynnistä palvelut uudelleen** (katso *Palvelinkonsoli, sivu 33*). Järjestelmä on nyt aktivoitu.

16.12.2

Täydennysten ja lisenssien lisääminen

Jos haluat lisätä järjestelmään lisää täydennyksiä tai lisenssejä, järjestelmässä on oltava kelvollinen ylläpitosopimus. Tämä varmistaa DICENTIS-järjestelmän uusimpien ominaisuuksien oikean toiminnan.



Varoitus!

Jos DICENTIS-järjestelmä päivitetään ilman kelvollista ylläpitosopimusta, järjestelmä saattaa lakata toimimasta.

16.12.3

Lisenssin palauttaminen ja korjaaminen

Lisenssin palauttaminen

Aktivointityökalun **lisenssinpalautus**-toiminnolla lisenssi voidaan

- palauttaa
- vapauttaa, jolloin DICENTIS-ohjelmisto voidaan asentaa toiseen palvelimeen.

Voit palauttaa lisenssit sekä offline- että online-tilassa.

Palauta lisenssi online-tilassa seuraavasti:

1. Napsauta **Palauta täydennykset** -painiketta.
2. Anna **Online**-välilehdellä jälleenmyyjäsivuston **Käyttäjänimi** ja **Salasana** ja paina **Palauta täydennykset** -painiketta, jos haluat palauttaa täydennykset.

Palauta lisenssi offline-tilassa seuraavasti:

1. Napsauta **Palauta täydennykset** -painiketta.
2. Valitse palautettavat täydennykset **Offline**-välilehdessä.
3. Viimeistele prosessi painamalla **Vastausviestin käsittely** -painiketta.

Verkkosivuston menettely on vastaava kuin lisenssiä aktivoitaessa.

Lisenssin korjaaminen

Jos lisenssi vioittuu, ohjelmisto ei toimi oikein. Palvelinkonsoli ilmoittaa viasta näyttöön avautuvalla varoitusviestillä. Aktivointityökalu aktivoi **Korjaa lisenssi** -painikkeen.

Korjaa lisenssi seuraavasti: napsauta **Korjaa lisenssi** -painiketta ja noudata näyttöön avautuvia ohjeita. Verkkosivuston menettely on vastaava kuin lisenssiä aktivoitaessa. Katso *Täydennysten ja lisenssien lisääminen, sivu 146*.

16.13 FNP-lisenssitiedoston varmuuskopiointi

HUOMAUTUS: Tätä ominaisuutta ei enää tarvita uudessa lisenssimenetelmässä.

Kun lisenssit on asennettu järjestelmään, lisenssitiedostot kannattaa varmuuskopioida. Varmuuskopiointi estää lisenssien katoamisen, jos kiintolevy hajoaa tai jos se alustetaan. Tallenna hakemisto turvalliseen paikkaan toiselle kiintolevyllle.

Toimi seuraavasti:

1. Pysäytä kaikki Bosch DICENTIS -palvelut, mukaan lukien **Bosch DICENTIS License Manager-** ja **FlexNet Licensing Server 64'** -palvelut. Tee tämä aina ennen varmuuskopion tekemistä ja/tai palauttamista.
2. Tee varmuuskopio kopiaamalla kansio **C:\ProgramData\FlexNet** turvalliseen paikkaan.
3. Jos haluat palauttaa varmuuskopion, kopioi tiedostot siihen tietokoneeseen, jossa ne alunperin olivat.



Huomautus!

Kansio ja tiedostot ovat yleensä piilotettuja Windowsissa. Voit tuoda ne näkyviin muuttamalla Windowsin Resurssienhallinnan asetuksia (Ulkoasu ja mukauttaminen > Kansion lisäasetukset > Näytä).

16.14 Kuvapalvelimen asentaminen toiseen tietokoneeseen

DICENTIS-kuvapalvelin voidaan asentaa toiseen tietokoneeseen suorituskyvyn parantamiseksi tai tallennustilan säästämiseksi:

1. Avaa DVD.
2. Paikanna tiedostot **DCNmCertificate.msi**, **DCNmApi.msi**, **DCNmServerTools.msi** ja **DCNmImageServer.msi**.
3. Kirjaudu sisään tietokoneeseen, johon haluat asentaa kuvapalvelimen.
4. Asenna **DCNmCertificate.msi**.
5. Asenna **DccnmApi.msi**.
6. Asenna **DCNmServerTools.msi** ja **DccnmImageServer.msi**.
7. Kirjoita muistiin tietokoneen nimi tai IP-osoite ja portti, jota kuvapalvelin käyttää.
 - Oletus on 31418.

Turvallisuussyistä asenna palvelinvarmenne kuvapalvelintietokoneeseen. Jos DICENTIS-palvelintietokoneen yksityistä päävarmennetta käytetään palvelinvarmenteen luomiseen kuvapalvelintietokoneessa, asiakastietokoneeseen tarvitsee ladata vain yksi varmenne sekä DICENTIS-verkkopalvelinta (synoptinen hallinta, konferenssiprotokolla) että kuvapalvelinta (osallistujakuvat, logo) varten.

1. Avaa **Certificate Manager** kuvapalvelintietokoneessa.
2. Avaa päävarmenne.
Käytä tiedostoa <nimi>-private.pfx ja päävarmenteen salasanaa, jota käytetään myös DICENTIS-palvelintietokoneessa.
3. Syötä vastaavat tiedot **Palvelinvarmenne**-kentissä.
4. Valitse **Luo ja asenna** luodaksesi palvelinvarmenteen ja asentaaksesi sen kuvapalvelintietokoneeseen.



Huomautus!

Luodaksesi palvelinvarmenteen kuvapalvelintietokoneelle tarvitet tiedoston <nimi>-private.pfx sekä DICENTIS-palvelintietokoneen päävarmenteen salasanan. Jos niitä ei ole saatavilla, sinun on luotava ja asennettava uusi pää- ja palvelinvarmenne DICENTIS-palvelintietokoneeseen.

Vaihda kuvapalvelun sijainti seuraavasti:

1. Käynnistä kokousovellus.
2. Siirry kohtaan **Määrittely > Huoneet**.
3. Kirjoita uuden kuvapalvelimen URL-osoite **Kuvapalvelimen URL** -kenttään.
Esimerkki: Jos tietokoneen nimi on CITYCOUNCILIMAGESERVER ja portti on 31418, kirjoita osoite seuraavasti: **https://CITYCOUNCILIMAGESERVER:31418/**.
4. Napsauta **Testaa kuvapalvelimen yhteys** -painiketta. Testi varmistaa, että uusi DICENTIS-kuvapalvelin toimii oikein.
5. Tallenna uuden kuvapalvelimen URL napsauttamalla **Käytä**-painiketta.

16.15 Laitteiden palauttaminen varmistustilasta

Vaikka järjestelmän toiminta on pyritty varmistamaan kaikin mahdollisin keinoin, joskus DICENTIS-laite saattaa siirtyä vikasetotilaan, mikä edellyttää laiteohjelmiston uudelleenlatausta. Lataa laiteohjelmisto uudelleen seuraavasti:

1. Käynnistä laite.
2. Käynnistä **Firmware Upload Tool**. Firmware Upload Tool näyttää hetken kuluttua **vikasetotilassa olevien laitteiden** ikkunan, joka sisältää voittuneen laitteen tunnuksen.
3. Odota, kunnes laite tulee näkyviin omaan välilehteensä Firmware Upload Toolissa (DCNM-APS/DCNM-APS2, DCNM-PS2 tai DCNM-MMD2/DICENTIS-keskustelulaite).
4. Sulje **Firmware Upload Tool**. Laite on jälleen toimintakunnossa.

16.16 Viallisen laitteen vaihtaminen

Viallinen laite voidaan vaihtaa helposti ilman uudelleenmäärittystä. Toimi seuraavasti:

1. Vaihda viallinen laite.
2. Päivitä korvaavaan laitteeseen tarvittaessa oikea laiteohjelmisto.
3. Valitse: **Määrittely > Istumapaikat ja laitteet > Istumajärjestys**.
4. Poista viallisen laitteen määrittely istumapaikasta **Poista paikan laitteiden määrittelyt** -painikkeella. Kirjaa viallisen laitteen numero tai nimi muistiin (katso laitteen pohjassa oleva tarra).
Vihje: Ota tarrasta kuva matkapuhelimella.
5. Kun **Automaattinen paikkojen määrittely** on käytössä, korvaava laite on ensin poistettava sen nykyisestä paikasta, ennen kuin se voidaan määrittää oikeaan paikkaan. Poista korvaava laite paikasta **Poista paikan laitteiden määrittelyt** -painikkeella.
6. Määritä korvaava laite oikeaan paikkaan **Yhdistä laite paikkaan** -painikkeella.
7. Poista tyhjä paikka **Poista tyhjät paikat** -painikkeella.

16.17 Tiedostojen lataaminen ja käyttäminen

Taustatiedot

Osallistujat voivat avata ja tarkastella tiedostoja (asiakirjoja, kuvia ja esityksiä) kokouksen aikana napsauttamalla sinistä **Lisätietoja**-linkkiä multimedialaitteessa (vain DCNM-MMD2).

Laitteessa on **Lisätietoja**-hyperlinkki kullekin

- kokoukselle
- esityslistan kohdalle
- äänestyskierrokselle.

Jotta osallistujat voivat käyttää tätä hyperlinkkiä,

- asiakirjat täytyy ladata asiakkaan sisällönhallintajärjestelmään (CMS) ja

- Valmistelu-sivuille täytyy määrittää URL-linkki kullekin
 - kokoukselle (katso *Kokouksen tiedot, sivu 55*)
 - esityslistan kohdalle (katso *Esityslistan kohdan tiedot, sivu 58*) ja
 - äänestyskierrokselle (katso *Äänestyskierroksen tiedot, sivu 60*).

Asiakirjakansioita voidaan luoda tarpeen mukaan. Voit esimerkiksi luoda erilliset asiakirjakansiot Kokous, Esityslista ja Äänestys, joihin erityyppiset asiakirjat tallennetaan, tai yhden Kokous-kansion kaikkien asiakirjojen tallennukseen.

Erillisistä kansioista on se hyötyä, että vain tarvittavat asiakirjat näytetään, kun jokin **Lisätietoja**-linkeistä valitaan. Kun siis valitaan esimerkiksi äänestyksen **Lisätietoja**-linkki, näkyviin tulevat vain äänestykseen liittyvät asiakirjat. Huono puoli on kuitenkin se, että yksittäiset linkit täytyy lisätä kunkin kansion valmistelusivuille.

Kokousasiakirjat voidaan asentaa manuaalisesti esittelykäyttöä varten: **Työkalut > DCNmMeetingDocuments.msi**. Tämä on yksinkertainen verkkosivusto, jossa voidaan selata asiakirjoja. Kokousasiakirjojen kansio luodaan palvelimen asemalle, jossa on eniten vapaata tilaa.

Huomautus: Tämän ei tarvitse olla C-asema.

Teknikon tehtävät

Määritä **meetingdocuments**-kansio:

1. Määritä **meetingdocuments**-kansion sijainti Internet Information Services (IIS) Manager- ja Explore (inetmgr) -työkaluilla.
2. Jaa **meetingdocuments**-kansio, jotta sihteerin voi käyttää sitä.
3. Luo **meetingdocuments**-kansion pikakuvake sihteerin tietokoneelle.

Luo vähintään yksi kansio DcnmMeetingDocuments-sivustoon:

1. Luo **meetingdocuments**-kansioon alikansio kullekin kokoukselle, esimerkiksi **kokous_1** ja **kokous_2**. Näihin kansioihin tallennetaan asiakirjat, jotka tulevat näkyviin, kun **Lisätietoja**-hyperlinkki valitaan.
2. Valinnainen: Luo kuhunkin kokouskansioon alikansiot kullekin esityslistan kohdalle ja äänestyskierrokselle, esimerkiksi **kohta_1**, **kohta_2**, **äänestyskierros_1** ja **äänestyskierros_2**.

Sihteerin tai kirjurin tehtävät

Lataa tiedostot **meetingdocuments**-kansioon:

1. Napsauta **meetingdocuments**-kansion pikakuvaketta tai siirry Windowsin Resurssienhallinnassa hakemistoon (**Asema**):
\\inetpub\wwwroot\DcnmMeetingDocuments.
2. Varmista, että teknikko on luonut tarvittavat kansiot kohdassa **Teknikon tehtävät** kuvatulla tavalla. Katso edellinen osa.
3. Lataa tiedostot (asiakirjat, kuvat ja esitykset) asianmukaisesti kansioihin tarpeen mukaan.

Syötä kokouksen ja esityslistan aiheiden URL:t (linkit):

- Luo kokouksen ja esityslistan aiheiden linkit seuraavassa muodossa:
http://<DICENTIS-palvelintietokoneen IP-osoite>:31415/Default.aspx
- Jos jokaisella kokouksella on oma asiakirjakansionsa, URL:t (linkit) on syötettävä seuraavassa muodossa:
http://<DICENTIS-palvelintietokoneen IP-osoite>:31415/Default.aspx?meeting=<kokouksessa käytettävän kansion nimi>

- Jos jokaisella esityslistalla on oma asiakirjakansionsa, URL:t (linkit) on syötettävä seuraavassa muodossa:

http://<DICENTIS-palvelintietokoneen IP-osoite>:31415/Default.aspx?meeting=<kokouksessa käytettävän kansion nimi>&agenda=<esityslistan asiakirjakansion nimi>

Katso:

- *Kokouksen tiedot, sivu 55*
- *Esityslistan kohdan tiedot, sivu 58*
- *Äänestyskierroksen tiedot, sivu 60*

URL:ien (linkkien) tarkistus

1. Aktivoi kukin kokous ja tarkista, että kokousasiakirjojen URL:t (linkit) tulevat näkyviin, kun **Lisätietoja**-linkki valitaan.
2. Valinnainen: Tee tämä myös kullekin kokouksen esityslistan kohdalle ja äänestyskierrokselle.

16.18

DICENTIS-multimedialaitteen päivämäärän ja ajan muodon määrittäminen

DICENTIS-multimedialaitteet (DCNM-MMD ja DCNM-MMD2) käyttävät seuraavia päivämäärän ja ajan asetuksia palvelintietokoneesta:

- Aikavyöhyke
- Kesäajan asetukset
- Ajan muoto (lyhyt kellonaika)
- Päivämäärän muoto (lyhyt päivämäärä)

Jotta tämä toimii oikein, suorita seuraavat vaiheet:

1. Määritä päivämäärän ja ajan muoto palvelintietokoneessa
 - Avaa **Ohjauspaneeli**.
 - Valitse **Vaihda päivämäärä-, aika- tai lukumuotoa**.
 - Määritä **Muotoilut**-välilehdessä (Alue-osassa) **Lyhyt päivämäärä** ja **Lyhyt kellonaika**.

Voit myös määrittää päivämäärälle ja kellonajalle haluamasi muodon.

Huomautus: liian pitkä muoto ei mahdu laitteen näyttöön.

- Valitse **Käytä**.
2. Määritä palvelimessa, että asetukset ovat osa hallinta-asetuksia.
 - Avaa välilehti **Hallinta** (Alue-osassa).
 - Valitse painike **Kopioi asetukset...**
 - Valitse valintaruutu.
 - Aloitusnäyttö ja järjestelmätilit.
 - Valitse **OK**.
 3. Odota hetki ja varmista, että muoto DCNM-MMD-laitteessa on päivittynyt.

16.19

Käyttäen kiinteää IP-osoitetta DICENTIS-palvelimelle DICENTIS-järjestelmässä, jossa on ARNI-tuki

Jotta tietokonetta voi käyttää DICENTIS-järjestelmässä, johon haluat liittää kiinteän osoitteen, tee seuraavat asetukset:

1. Avaa **Ohjauspaneeli > Verkko ja Internet > Näytä verkon tila ja tehtävät > Muuta sovitusasetuksia**.

2. Valitse "Internet Protocol Version 4".
3. Valitse **Ominaisuudet**-painike.
4. **Käytä seuraavaa IP-osoitetta:** sisältää palvelimen tai tietokoneen IP-osoitteen, aliverkon peitteen ja oletusyhdyskäytävän.
Käytä seuraavaa DNS-palvelimen osoitetta: sisältää ARNI:n IP-osoitteen.
5. Napsauta **Lisäasetukset**-painiketta.
6. TCP/IP-lisäasetusten DNS-sivun pitää sisältää seuraavat:
 - "Liitä ensisijaiset ja yhteyskohtaiset DNS-liitteet" on valittuna
 - "Liitä ensisijaisen DNS-liitteen yläliitteet" on valittuna
 - "Tämän yhteyden DNS-liite: " parent.bosch.omneo
 - "Käytä tämän yhteyden DNS-liitettä DNS:n rekisteröimiseen" on valittuna
 - "Käytä tämän yhteyden DNS-liitettä DNS:n rekisteröimiseen" on valittuna

Huomautus: Varmista, että nämä asetukset vastaavat tekemiäsi verkkomäärityksiä.

1. Voit tehdä vahvistaa oikeat asetukset pikatestillä suorittamalla näyttökomennon: C:
`\Program Files\Bosch\DNS-SD>BoschDNSSDClient.exe -b _ocasec`

Jos näet toimialueen "parent.bosch.omneo" DICENTIS-luettelon, tämä on kunnossa. Bosch-ARNI rekisteröidään kahdesti: kerran "local"-toimialueella ja kerran "parent.bosch.omneo"-toimialueella. Tämä on normaalia. Jos näet, että Bosch-ARNI on rekisteröitynä vain "local"-toimialueelle, DNS-asetukset ovat väärin.

16.20

Verkkoliitännän valitseminen DICENTIS-käyttöön

Jos käytetään ympäristömuuttujaa DCNM_PREFERRED_NIC, liittymänimeksi ja laitenimeksi (käytetään nimitystä kuvaus, jos käytät ipconfig-komentoa) voi asettaa saman, jonka haluat käyttöön DICENTIS-järjestelmään.

1. Hae nimi tai liittymän laitenimi Windowsin verkkoyhteyksien valikosta.
2. Luo uusi ympäristömuuttuja
"This PC" \ Properties \ Advanced system settings \ Environment
Variables \ System variables \ New
muuttujanimellä: DCNM_PREFERRED_NIC.

Huomautus: NIC-nimessä isoilla ja pienillä kirjaimilla on merkitys.

Huomautus: Jos ensisijainen verkkosovitin ei saa IP-osoitetta (esim. kaapeli on kytkemättä tai nimi on väärä), palvelu ei käynnisty.

Huomautus: Jos ympäristömuuttujaa ei ole asetettu ja verkkoliitäntöjä on useita, ensin löydettyä verkkoliitäntää käytetään.

16.21

Virran katkaiseminen palvelimesta virtapainiketta käyttäen

DICENTIS-palvelut suoritetaan palvelintietokoneessa. Koska nämä ovat palveluita, niitä ei tarvitse käynnistää manuaalisesti eikä edes kirjautumista tähän tietokoneeseen tarvita. Virran kytkeminen riittää saattaman järjestelmän toimintakuntoon. Tietokoneen virtapainikkeen voi määrittää sammuttamaan tietokone, jolloin tietokoneeseen ei tarvitse kirjautua, jos sen haluaa sammuttaa.

Huomautus: Tietokoneesta ei tarvitse sammuttaa virtaa, mutta sen voi tehdä.

Virtapainikkeen määrittäminen sammuttamaan virta tietokoneesta:

1. Valitse **Ohjauspaneeli > Laitteet > Virta-asetukset**, jos haluat muuttaa virtapainikkeen toimintaa.
2. Valitse **Kun painan virtapainiketta** -asetukseksi "Sammuta".

16.22 Kamera ja esitysvirrat

DICENTIS VideoSwitcher -palvelu toimittaa kameran ja esityksen tietovirrat DICENTIS-laitteille.

Voit käyttää näitä tietovirtoja omassa näyttö- tai tallennussovelluksessa:

- Kameran tietovirta: `Rtsp://<DICENTIS server>:9554/stream2`
- Esityksen tietovirta: `Rtsp://<DICENTIS server>:9554/stream1`

Kameranhallinta on otettava käyttöön kameran tietovirtaa varten.

Esityksen tietovirta on otettava käyttöön esityksen tietovirtaa varten.

16.23 Synoptisen asettelun varmuuskopiointi ja palautus

Synoptista asettelua ei tallenneta tietokantaan vaan erilliseen tiedostoon.

Synoptisen asettelun varmuuskopiointi:

Tee varmuuskopio hakemistoon `D:\Inetpub\wwwroot\DcnmSynopticControl\Data` (tiedot tallennetaan suurimpaan asemaan – tässä esimerkissä se on D) asettelun varmuuskopioimiseksi.

Taustakuvan varmuuskopioimiseksi kopioi: `D:`

`\Inetpub\wwwroot\DcnmSynopticControl\Images`

Jos pidät nämä tiedot luomasi tietokannan varmuuskopion kanssa (katso luku 13.6), voit palauttaa asettelun:

1. Tietokannan palautus (katso luvut 13.7 ja 13.8)
2. Tallennetun synoptisen asettelun ja taustakuvan palautus liittämällä ne oikeaan sijaintipaikkaan

16.24 Dante™-yhteensopivien laitteiden määrittäminen

DICENTIS-konferenssijärjestelmä tukee integrointia kolmannen osapuolen Dante™ -yhteensopiviin laitteisiin (kuten kannettavaan tietokoneeseen). Dante™-tulojen ja -lähtöjen reitityksen määrittäminen DICENTIS-konferenssijärjestelmän Dante™-tuloihin ja -lähtöihin tehdään Audinaten Dante-ohjaimessa, jonka voi ladata Audinaten sivustosta.

Huomautus: Virtuaalinen Dante-laite on käynnissä DICENTIS-konferenssijärjestelmän palvelimessa Dante™-toiminnallisuuden saavuttamiseksi. Vain yksi Dante™-laite voi olla aktiivisena tietokoneessa. Siksi ei ole mahdollista asentaa mitään muuta Dante™-laitetta DICENTIS-konferenssijärjestelmän palvelimeen.

Huomautus: Dante-ohjain voi olla käynnissä mistä tahansa verkon tietokoneessa. Se toimii reittinä Dante™-tuloihin ja -lähtöihin Dante™-yhteensopivien laitteiden välillä.

1. Avaa Dante-ohjaimen **verkkonäkymä**.
2. Uudet APS:n Dante™-laitteet näkyvät näytössä:
 - Dante-vastaanottimet:
DICENTIS <isäntänimi palvelin>
 - Dante-tulo 1
 - Dante-tulo 2
 - Dante-lähettimet:
DICENTIS <isäntänimi palvelin>
 - Dante-lähtö 1
 - Dante-lähtö 2
 - Myös kaikki muut verkossa näkyvät laitteet näkyvät näytössä.

Seuraavaksi lähettimistä pitää luoda monilähetysvirrat, joita DICENTIS-konferenssijärjestelmä käyttää:

1. Avaa **Laitetiedot**-näkyvä näppäinyhdistelmällä **Ctrl-D**.
2. Valitse laite, jonka haluat määrittää DICENTIS-järjestelmään.
3. Siirry **Lähetys**-välilehdelle.
4. Luo monilähetysvirta näppäinyhdistelmällä **Ctrl-M**.
Varmista, että valitset monilähetysvirralle vain yhden kanavan.
5. Kun monilähetysvirrat on luotu, palaa Dante-ohjaimen verkkonäkymään luomaan halutut yhteydet. Kaikissa onnistuneissa yhteyksissä näkyy valintamerkki.
Lisätietoja Dante™-ohjaimen määrittämisestä on Dante-ohjaimen käyttöoppaassa.

16.25 PIN-koodin määrittäminen Dante™-laitteelle

Suojauksen parantamiseksi ja luvattoman pääsyn estämiseksi tekniikan tulisi määrittää 4-numeroinen PIN-koodi, jolla jokainen Dante™-laite lukitaan verkossa.

PIN-koodin määrittäminen Dante™-laitteeseen:

1. Avaa Dante-ohjainsovellus
 2. Valitse *Laitetiedot*-välilehti
 3. Napsauta *Laitteen lukitus* -sarakeessa sen laitteen riviä, jonka haluat lukita
 4. Anna 4-numeroinen koodi *PIN*-kenttään, ja vahvista koodi *Vahvista PIN* -kentässä
 5. Napsauta *Lukitse*-painiketta
- ⇒ PIN-koodi on nyt asetettu Dante™-laitteeseen.

16.26 Kolmannen osapuolen sovelluksen lisääminen laitteeseen

Kolmannen osapuolen Android-sovelluksia voidaan lisätä multimedialaitteisiin APK (Android Application Package) -lataustyökalulla. Ennen kolmannen osapuolen Android-sovelluksen lisäämistä sinun on varmistettava, että sovellus on yhteensopiva multimedialaitteen kanssa.



Varoitus!

Kaikki asennetut kolmannen osapuolen sovellukset (APK:t) poistetaan, kun laiteohjelmisto ladataan multimedialaitteeseen.



Huomaus!

APK-lataustyökalua ei voi käyttää samanaikaisesti OMNEO-laiteohjelmiston päivitystyökalun kanssa.

Lisää kolmannen osapuolen Android-sovellus multimedialaitteeseen seuraavasti:

1. Siirrä APK-tiedostot palvelintietokoneeseen.
2. Paina **Browse** (selaa) -painiketta.
3. Siirry APK-tiedostojen sijaintiin.
4. Valitse multimedialaite, johon haluat asentaa APK:n.
5. Valitse APK.
6. Napsauta **Upload** (lataa) -painiketta.

**Huomautus!**

Jos uusi APK ei ole näkyvissä multimedialaitteen aloitusnäytössä, kokeile napsauttaa kotipainiketta useita kertoja tai käynnistä multimedialaite uudelleen.

16.27**Lisänäppäimistöjen lisääminen laitteeseen**

Tarvittaessa DICENTIS-laitteeseen voidaan lisätä muita kuin eurooppalaisia näppäimistöjä, kuten kiinalainen tai korealainen näppäimistö.

Jotta voit käyttää erikielistä Android-näppäimistöä, sinun täytyy ladata sen APK-tiedosto ja tehdä sitten seuraavassa kuvatut määrittystoimet. Tietoja APK-tiedostojen lataamisesta on kohdassa *Kolmannen osapuolen sovelluksen lisääminen laitteeseen, sivu 153*.

APK-tiedostoja ovat esimerkiksi

- com.google.android.inputmethod.korean-0.91.apk, koreankielinen, 877 kt
- com.google.android.inputmethod.pinyin-3.2.1.65352638.apk, kiinankielinen, 12 103 kt.

Määrittystoimet

DICENTIS-laitteessa:

1. Napsauta kotikuvaketta ja avaa sitten Internet-selain valitsemalla **WWW**.
2. Tuo näppäimistö näkyviin valitsemalla selaimen osoiterivi.
3. Valitse näppäimistön oikeassa alakulmassa oleva liukusäädinkuvake.
4. Valitse **syötekielet**.
5. Poista **Käytä järjestelmän kieltä** -kohdan valinta.
6. Valitse luettelosta vähintään kaksi kieltä.
7. Siirry selaimen ja tuo näppäimistö näkyviin valitsemalla selaimen osoiterivi.
8. Valitse Bosch-logon vieressä olevan Android-alapalkin näppäimistökuva.
9. Valitse **Määritä syötetävät**.
10. Valitse muut näppäimistöt.
11. Siirry selaimen ja tuo näppäimistö näkyviin valitsemalla selaimen osoiterivi.
12. Valitse Bosch-logon vieressä olevan Android-alapalkin näppäimistökuva.
13. Valitse käytettävä näppäimistö.

**Huomautus!**

Lisänäppäimistöt täytyy määrittää erikseen kullekin DCNM-MMD2-laitteelle.

**Huomautus!**

Lisänäppäimistöt täytyy määrittää uudelleen laiteohjelmiston päivityksen jälkeen.

16.28

Kolmannen osapuolen Android-sovellusten pitäminen multimedialaitteen päällä, kun esityslistan kohde vaihdetaan

Kun kolmannen osapuolen sovellusta käytetään multimedialaitteen käyttöliittymässä, multimedia-laite hakee DiscussApp-sovelluksen (keskustelun aktiivinen osa), kun uusi esityslistan kohta avataan.

`com.bosch.mmd.ui.action.DISCUSS`-aikomus lähetetään, kun esityslistan kohta avataan. Kolmannen osapuolen sovellus voi myös vastaanottaa tämän aikomuksen. Osoitteessa <https://developer.android.com/guide/components/intents-filters> on kuvattu, kuinka tämä tapahtuu.

Multimedialaite näyttää ponnahdusikkunan ensimmäisellä kerralla, kun tämä tapahtuma lähetetään:

1. Napauta valintaruutua **Käytä oletuksena tälle toimenpiteelle**.
 2. Napauta haluttua sovellusta.
- ⇒ Valittua sovellusta käytetään tämän jälkeen oletuksena.

Lisätietoja on `AndroidManifest.xml`:ssä alla:

```
<activity
  android:name=".DiscussAppActivity"
  android:label="@string/app_name"
  android:launchMode="singleTask" >
  <intent-filter>
    <action android:name="android.intent.action.MAIN" />

    <category android:name="android.intent.category.LAUNCHER" />

    <action android:name="com.bosch.mmd.ui.action.DISCUSS" />
    <action android:name="com.bosch.mmd.ui.action.SHOW_PRESENTATION" />

    <category android:name="android.intent.category.DEFAULT" />
  </intent-filter>
</activity>
```

16.29

Varmenteiden luominen komentorivityökalulla

Käyttöliittymätyökalun lisäksi voit luoda ja asentaa varmenteita sekä poistaa niiden asennuksia myös komentorivityökalulla: `Bosch.TestUtils.CertificateGenerator.exe`. Työkalu asennetaan oletuksena hakemistoon `C:\Program Files\Bosch\DICENTIS`. Työkalun voi käynnistää komentokehotteesta järjestelmänvalvojan oikeuksilla.

Katso komennot ja käyttöohjeet kohdasta `/help`:

- Päävarmenteen luominen: `CreateRootCertificate -RootCertificateName <name> -RootCertificatePassword <password>`.
- Päävarmenteen asennus asiakastietokoneeseen: `InstallRootCertificate -RootCertificateCrtFilePath <file path>`.

- Palvelinvarmenteen luominen: `CreateServerCertificate -RootCertificatePfxFile <file path> -RootCertificatePassword <password> -ServerCertificateName <name> -ServerCertificatePassword <password> -IPAddresses <IP Addresses comma separated> -DnsNames <DNS Names comma separated>`.
- Palvelinvarmenteen asennus palvelimeen: `InstallServerCertificate -ServerCertificatePfxFile <file path> -ServerCertificatePassword <password>`.
- Pää- tai palvelinvarmenteen asennuksen poistaminen: `UnInstallCertificate -CertificateName <name>`.

Esimerkki

```
Bosch.TestUtils.CertificateGenerator.exe CreateRootCertificate -RootCertificateName DICENTIS_ROOT_CA -RootCertificatePassword DICENTIS
```

Tämä komento luo seuraavat kaksi tiedostoa:

- C:\Program Files\Bosch\DICENTIS\ DICENTIS_ROOT_CA-private.pfx
- C:\Program Files\Bosch\DICENTIS\ DICENTIS_ROOT_CA.crt

PFX-tiedostoa ja päävarmenteen salasanaa tarvitaan palvelinvarmenteen luomiseen. CRT-tiedostoa tarvitaan, jotta asiakkaat voivat muodostaa yhteyden verkkosivustoon.

16.30

Ylimääräisten kuvien poistaminen

Osallistujien poistaminen poistaa myös heidän kuvansa. Osallistujien kuvat voivat kuitenkin jäädä järjestelmään, jos vain tietokanta poistetaan. Kuvat voi poistaa seuraavasti:

1. Avaa komentokehote **pääkäyttäjän tilassa**.
2. Siirry hakemistoon `:\inetpub\wwwroot\DcnmImageServer\bin`, joka sijaitsee yleensä suurimmalla asemalla.
3. Suorita `CleanupUnusedImages.exe` poistaaksesi niiden osallistujien kuvat, joita ei enää ole tietokannassa.

Huomautus: Voit automatisoida ylimääräisten kuvien poistamisen suorittamalla tiedoston äänettömässä tilassa: `CleanupUnusedImages.exe /q`

16.31

ONVIF-kameran tunnistus

Ohjelmistoversiossa 3.60 ONVIF-kameran tunnistuksen oletuselinaikaa on pidennetty (aiemmin 1, nyt 3). Näin ONVIF-kamera voidaan tunnistaa, kun se on liitetty kytkimiin, joihin palvelin ei ole yhteydessä.

Muuta elinaikaa tai siirtymämäärää lisäämällä järjestelmään ympäristömuuttuja. Nimeä muuttuja ja määritä haluttu elinaika:

1. Luo uusi ympäristömuuttuja kohdassa
`File explorer \ "This PC" \ Properties \ Advanced system settings \ Environment Variables \ System variables \ New`
ja anna muuttujan nimeksi `DCNM_ONVIF_DISCOVERY_TTL`.
2. Käynnistä DICENTIS-palvelin uudelleen.

Huomautus: Jos haluat palvelimen tunnistavan vain samaan kytkimeen liitetyn kameran, voit asettaa elinajaksi 1.

16.32

Suojattu kirjautuminen .net API -liittymässä API-sovelluksille (mukaan lukien Synoptic)

Ohjelmistoversiossa 4.40 on poistettu käyttäjäsynoptiikka, jonka avulla DICENTIS-verkkopalvelin voisi muodostaa yhteyden palveluihin.

Käyttämällä jsonc-tiedostoa käyttäjämäärittysten kanssa se sallii myös muiden API-sovellusten käyttää samaa mekanismia ja antaa niille pääsyn .net API -liittymään ilman, että järjestelmäkäyttäjää tarvitsee luoda DICENTIS-tietokantaan.

DICENTIS-verkkopalvelin vaatii edelleen käyttäjän, jolla on käyttäjätunnus ja salasana, jotta se voi käyttää API-liittymää yhteyden muodostamiseksi palveluihin. Käyttäjätunnus ja salasana on nyt määritetty ja tallennettu palveluita suorittavalle tietokoneelle.

Määrittymiset tallennetaan kohteeseen C:

```
\ProgramData\Bosch\DICENTIS\API\Conference_Protocol_user.jsonc
```

Tämä jsonc-tiedosto sisältää:

- käyttäjänimen
- salasanan (luotu ohjelmiston asennuksen yhteydessä)
- käyttöoikeudet.



Huomautus!

Rajaa käyttöoikeudet vain vaadittuihin oikeuksiin tietoturvasyistä.

16.33

Tablettien rekisteröinnin uusiminen

Jos DcnmSynopticControl-sivuston SSL-varmenne muuttuu esimerkiksi IP-osoitteen tai isäntänimen päivityksen vuoksi, käytössä olevat tablettien rekisteröinnit mitätöityvät ja ne on uusittava. Rekisteröinnit voi uusida rekisteröimällä tabletit uudelleen.

Ennen tablettien rekisteröintiä tiedostoon %programdata%

```
\bosch\DICENTIS\ParticipantApplication\ParticipantApplicationSettings.json on lisättävä
```

seuraava merkintä:

```
"Web Api": {
```

```
"CertificateFriendlyName": "friendly name"
```

```
},
```

Varmenteen käyttönimi löytyy Internet Information Services -palvelusta

DcnmSynopticControl-sivuston sidoksista.

17

Vianmääritys

Vianmääritystietoja on myös DICENTIS-laitteiston asennusoppaan kohdassa Asennuksen testaaminen.

Katso tuotteisiin liittyvät tiedot osoitteesta www.boschsecurity.com.

17.1

Laitteiden merkkivalojen toiminta

Eri DICENTIS-laitteiden merkkivalot osoittavat laitteen tilan eri tavoilla:

DCNM-D / DCNM-DVT / DCNM-DSL / DCNM-DE / DCNM-FBD2	
<p>Mikrofonin ja sen painikkeen merkkivalo: palaa vuorotellen vihreänä ja punaisena</p> <p>DCNM-DSL / DCNM-DE: Näytössä näkyy Päivitä</p>	Laite on oletustilassa
<p>DCNM-Dx: Mikrofonipainikkeen merkkivalo palaa vihreänä ja mikrofonin merkkivalo pois päältä -> Mikrofonipainikkeen merkkivalo pois päältä ja mikrofonin merkkivalo vilkkuu punaisena</p> <p>DCNM-FBD2: Mikrofonipainikkeen merkkivalo ja mikrofonin merkkivalo palavat vihreänä</p>	Laite käynnistyy
<p>Mikrofonin merkkivalo palaa vihreänä</p> <p>DCNM-DE: Näytössä näkyy Ei yhteyttä DICENTIS-palvelimeen</p>	Laite on käynnistetty, ei yhteydessä palveluihin, ja sillä on paikallinen osoite
<p>Mikrofonin merkkivalo palaa punaisena</p> <p>DCNM-DE: Näytössä näkyy Ei yhteyttä DICENTIS-palvelimeen</p>	Laite on käynnistetty, ei yhteydessä palveluihin, ja sillä on DHCP-osoite
<p>Mikrofonin merkkivalo ja mikrofonipainikkeen merkkivalo pois päältä Jos järjestelmä on asetettu keskustelutilaan Avoin (automaattinen): Mikrofonin merkkivalo on pois päältä ja mikrofonipainikkeen merkkivalo palaa valkoisena</p> <p>DCNM-DE: Keskusteluruutu tulee näyttöön</p>	Laite on yhdistetty palveluihin

DCNM-MMD2

Mikrofonin ja sen painikkeen merkkivalo: palaa vuorotellen vihreänä ja punaisena Näytössä näkyy Päivitä	Laite on oletustilassa
Mikrofonin merkkivalo vilkkuu punaisena / takaosan merkkivalo vilkkuu punaisena	Laite käynnistyy
Mikrofonin merkkivalo palaa vihreänä / takaosan merkkivalo palaa punaisena Näytössä näkyy DICENTIS-palvelimeen ei saada yhteyttä	Laite on käynnistetty, ei yhteydessä palveluihin, ja sillä on paikallinen osoite
Mikrofonin merkkivalo palaa punaisena / takaosan merkkivalo palaa punaisena Näytössä näkyy DICENTIS-palvelimeen ei saada yhteyttä	Laite on käynnistetty, ei yhteydessä palveluihin, ja sillä on DHCP-osoite
Takaosan merkkivalo pois päältä Näyttöön tulee DICENTIS-logo	Laitetta ei ole määritetty paikkaan
Mikrofonin ja painikkeen merkkivalot pois päältä Keskusteluruutu tulee näyttöön	Laite on yhdistetty palveluihin

DCNM-FSL	
Ylä- ja alapainikkeet vilkkuvat vuorotellen Näytössä näkyy Päivitä	Laite on oletustilassa
Molemmat äänenvoimakkuuden merkkivalot ja molemmat kielen merkkivalot palavat jatkuvasti	Laite on käynnistetty, ei yhteydessä palveluihin, ja sillä on DHCP-osoite
Näyttö pois päältä Molemmat äänenvoimakkuuden merkkivalot ja molemmat kielen merkkivalot, kun kuulokkeita ei ole kytketty: pois päältä Molemmat äänenvoimakkuuden merkkivalot ja molemmat kielen merkkivalot, kun kuulokkeet on kytketty ja kielet määritetty: päällä	Laite on yhdistetty palveluihin

DCNM-IDESK

Mikrofonin ja sen painikkeen merkkivalo: palaa vuorotellen vihreänä ja punaisena Näytössä näkyy Päivitä	Laite on oletustilassa
Mikrofonin merkkivalo palaa punaisena / takaosan merkkivalo palaa punaisena Näytössä näkyy DICENTIS-palvelimeen ei saada yhteyttä	Laite on käynnistetty, mutta ei yhteydessä palveluihin
Näyttöön tulee DICENTIS-logo	Laitetta ei ole määritetty paikkaan

**Huomautus!**

Napsauta Lisää-painiketta laitteen oikealla puolella saadaksesi lisätietoja, kuten paikallisen osoitteen tai DHCP-osoitteen.

17.2**Network Docent**

Network Docent on kehitetty auttamaan AV-operaattoreita heidän päivittäisessä työssään. Ohjelmisto skannaa ja visualisoi verkkoympäristön tarjoten näkymän kaikkiin laitteisiin ja johdinyhteyksiin verkkoperustaisessa AV-järjestelmässä. Network Docent kykenee tunnistamaan yleiset ja yksinkertaiset verkkovirheet, jotka aiheuttavat häiriöitä tai virheellistä toimintaa AV-järjestelmässä, ja opastamaan ratkaisun löytämisessä. Tämän seurauksena Network Docent helpottaa ja nopeuttaa verkkoperustaisen AV-järjestelmän asennusta ja käyttöä.

Versiosta 3.2 alkaen Network Docent -ohjelmisto asennetaan osana DICENTIS-ohjelmistopakettia.

**Huomautus!**

Älä keskeytä DICENTIS-ohjelmiston asennusta, kun DICENTIS asentaa Network Docent -ohjelmistoa

Lisätietoja työkalun käytöstä on Network Docent -käyttöoppaassa
Network Docent -ohjelmisto ja käyttöopas ovat ladattavissa myös osoitteesta
<https://licensing.boschsecurity.com/omneo/>

17.3**DeviceBrowserin käyttö liitettyjen laitteiden katseluun**

DeviceBrowser.exe on komentokehotetyökalu, jota käyttäen teknikot saavat yleiskuvan yhdistetyistä laitteista. Se näyttää tyyppin, määrän ja sen, mihin VLAN-laitteisiin yhteys on.

Käynnistä työkalu:

1. Napsauta Windowsin aloituspainiketta.

2. Kirjoita hakukenttään **command** ja paina sitten Enter-näppäintä. Komentokehote avautuu.
3. Kirjoita **cd** ja paina Enter.
4. Kirjoita **cd "Program Files\Bosch\DICENTIS"** ja paina Enter.
5. Kirjoita **DeviceBrowser.exe** ja paina Enter.
Työkalu hakee verkon DICENTIS-laitteet automaattisesti.
Haun voi pysäyttää painamalla CTRL + C.

17.4 Kirjautumistietojen vedostaminen tekstitiedostoksi tekniselle tuelle

DICENTIS-kirjautumistiedostosta voi olla suuri apu ongelmaa analysoitaessa. Kirjautumistiedot voidaan viedä tekstitiedostoksi ja lähettää sähköpostina tuelle. Jos lähetät kirjautumistiedot tuelle sähköpostina, liitä mukaan kaikki oleelliset tiedot olosuhteista, joissa ongelma esiintyi.

Kirjautumistiedoston luominen:

1. Avaa komentokehote.
2. Siirry hakemistoon **C:\Program Files\Bosch\DICENTIS**.
3. Suorita logdump <tiedostonimi>.

Jos haluat jatkuvan logdumpin, suorita logdump -c <tiedostonimi>. Lokiinkirjoitus pysähtyy, kun mitä tahansa näppäintä painetaan.

17.5 Kielten lisääminen ja poistaminen kokouksen kulkua häiritsemättä

Voit lisätä ja poistaa tulkkauskieliä kokouksen aikana kokouksen kulkua häiritsemättä.

Kun poistat kielen:

- Jos osallistujan laite on käyttämässä poistettavaa kieltä, laite vaihtaa puhujan kieleen
- Jos tulkkauspöytä on käyttämässä poistettavaa kieltä A-lähtönä, pöytään avautuu estonäyttö (DICENTIS-logo)
- Tulkkauspyödyän mikrofoni, jolla tulkataan poistettavaa kieltä, kytketään pois päältä

17.6 Tunnettuja ongelmia

Seuraavissa osissa on tietoja tunnetuista ongelmista ja niiden ratkaisuksista:

- *Kaksoislisenssin vapautus, sivu 161*
- *Verkko, sivu 162*
- *Ohjelmiston ja laitteiston asentaminen, sivu 162*
- *Kokoussovellus ja DICENTIS-laite, sivu 162*
- *Kameran hallinta, sivu 163*
- *MMD ei näytä logoa ja osallistujan kuvaa, sivu 164*

17.6.1 Kaksoislisenssin vapautus

Ongelma:

Jos kaksoislisenssiä käyttävä laite rikkoutuu, lisenssi ei automaattisesti palaudu.

Ratkaisu:

Kun käynnistät palvelut uudelleen palvelinkonsolista, lisenssit lasketaan uudelleen ja kaksoislisenssi vapautetaan.

17.6.2

Verkko

Ongelma:

Viive usean aliverkon DICENTIS-konferenssijärjestelmässä, kun käytössä on Cisco c3560x ja laiteohjelmisto 15.0.1 SE3 c3560e-universalk9-mz.150-1.SE3.bin.

Ratkaisu:

Käytä testattuja ja tuettuja laiteohjelmiston versioita:

- 12.2.55 SE5 (c3560e-universalk9-mz.122-55.SE5.bin)
- 15.2.2E (c3560e-universalk9-mz.152-2.E.bin).

Ongelma:

Asiakastietokone ei saa yhteyttä DICENTIS-palvelimeen, kun se ei ole samassa aliverkossa.

Ratkaisu:

Määritä järjestelmä niin, että kaikki asiakastietokoneet ovat samassa aliverkossa DICENTIS-palvelimen kanssa.

17.6.3

Ohjelmiston ja laitteiston asentaminen

Ongelma:

FWUT ei palauta vikasietolaitteita automaattisesti, jos ne ovat eri aliverkossa kuin FWUT esimerkiksi usean aliverkon verkossa, jossa on käytössä ARNI.

Ratkaisu:

Irrota kaikki vikasietotilassa olevat laitteet ja liitä ne järjestelmään, jossa on yksialiverkko eikä ARNia. Vikasietomekanismi perustuu monilähetys-DNS:ään, mikä aiheuttaa tämän teknisen rajoitteen. Vikasieto toimii monilähetys-DNS:n kanssa; tämä on tekninen rajoite.

Ongelma:

DICENTIS-laitteiden (DCNM-MMD), joiden laiteohjelmiston versio on vanhempi kuin 1.2, päivitys ei toimi järjestelmässä, jossa on ARNI, koska laiteohjelmiston päivitystyökalu ei näytä DCNM-MMD-luetteloa.

Ratkaisu:

Päivitä DICENTIS-laitteet niin, että ARNI:a ei ole asennettu.

Huomautus: Rajaa järjestelmän koko päivityksen aikana enintään sataan DCNM-MMD-laitteeseen.

Ongelma:

Järjestelmä lakkaa toimimasta, kun tietokoneeseen, jossa DICENTIS-ohjelmistopalvelut ovat ajossa, luodaan uusi käyttäjä.

Ratkaisu:

Käynnistä palvelintietokone uudelleen.

17.6.4

Kokoussovellus ja DICENTIS-laite

Ongelma:

Kun palaat kokoukseen Internetin selaamisen jälkeen käyttämällä selaimen aloitussivupainiketta ja **Paluu kokoukseen** -painiketta (suurta vihreää painiketta), siirtyminen kestää noin 4 sekuntia.

Ratkaisu:

Tämä on Androidin normaalin toimintatapa.

Käytettäessä selaimen Takaisin- tai Edellinen-painiketta ja sen jälkeen **Paluu kokoukseen** -painiketta, viivettä ei ole.

Ongelma:

Kokoussovelluksessa näkyy toimimattomia painikkeita, tai painikkeita puuttuu. DICENTIS-laitteissa näkyy Yhteys katkaistu -näyttö.

Ratkaisu:

Palauta palvelintietokone lepotilasta ja käynnistä sitten palvelin uudelleen.

Ongelma:

Kokoussovellus ja DICENTIS-laitteet näyttävät eri aikaa.

Ratkaisu:

Ota kesäaika käyttöön tietokoneessa, jossa kokoussovellus on ajossa.

Ongelma:

Näyttöihin ei pääse, kun näytön jakajat siirretään ikkunan reunaan.

Ratkaisu:

Poista tiedosto `user.config` kohteesta C:

```
\Users\admin\AppData\Local\Bosch\Bosch.Dcnm.UserInterfaces_StrongName_4bkwh  
n14ajzhneng3j1lucxubjyvsms2k\<software version>.0
```

17.6.5

Tulkkauspöytään avautuu DICENTIS-logo

Ongelma:

Laitetta ei voida käyttää tulkkauspöydässä ja -kopissa

Ratkaisu:

Yhdistä laite tulkkauspöytään ja -koppiin tulkkauspöydän tai kokoussovelluksen kautta

Ongelma:

Tulkkauspöytään ei ole määritetty A-lähtökieltä

Ratkaisu:

Määritä A-lähtökieli tulkkauspöydän tai kokoussovelluksen kautta

Ongelma:

Tulkkauspöydän A-kieleksi on määritetty muu lähde kuin DICENTIS

Ratkaisu:

Aseta lähteeksi DICENTIS valitsemalla **Huoneet > Kieli** tai käyttämällä valmisteltua kokousta

Ongelma:

Laitteessa on väärä varusohjelmisto

Ratkaisu:

Lataa laiteohjelmisto käyttäen laiteohjelmiston lataustyökalua, joka on asennettu DICENTIS-palvelimeen

17.6.6

Kameran hallinta

Ongelma:

Kameran esiasetuksia ei voi asettaa istumapaikoilla.

Ratkaisu:

1. Sulje kokoussovellus.

2. Poista tiedosto **C:**
\Users\«palvelimen_nimi»\AppData\Local\Bosch\Bosch.Mmcn.UserInterfaces_....
3. Käynnistä kokoussovellus uudelleen.

17.6.7

MMD ei näytä logoa ja osallistujan kuvaa

Ongelma:

Kun DICENTIS-konferenssijärjestelmä päivitetään versioon 3.60, TLS1.0 poistuu käytöstä ja TLS1.2 otetaan käyttöön turvallisuussyistä. Koska multimedialaite ei tue TLS1.2-suojausta, se ei enää näytä logoa ja osallistujien kuvia.

Ratkaisu:

Ota TLS1.0 käyttöön palvelimessa:

1. Avaa komentokehote **pääkäyttäjän tilassa**.
2. Suorita `\Tools\TLS_MMD\EnableTLS1.0.bat` DICENTIS-ISO-tiedostosta.
3. Sammuta palvelin ja käynnistä se uudelleen.

Huomautus: Tässä hakemistossa on myös tiedosto TLS1.0-suojauksen poistamiseksi käytöstä.

17.7

Asiakaspalvelu

Jos vika ei korjaannu, ota yhteyttä jälleenmyyjään, järjestelmän ylläpitäjään tai Bosch-edustajaan.



Tuki

Tukipalvelumme ovat osoitteessa <https://www.boschsecurity.com/xc/en/support/>.

Bosch Security and Safety Systems tarjoaa tukea seuraavilla osa-alueilla:

- [Sovellukset ja työkalut](#)
- [Rakentamisen tietomallintaminen](#)
- [Käyttöönotto](#)
- [Takuu](#)
- [Vianmääritys](#)
- [Korjaus ja vaihto](#)
- [Tuoteturvallisuus](#)



Bosch Building Technologies Academy

Bosch Building Technologies Academy -verkkosivustossa on saatavana **koulutuskursseja, video-oppaita** ja **asiakirjoja**: <https://www.boschsecurity.com/xc/en/support/training/>

18

Tuki ja Academy



Tuki

Tukipalvelumme ovat käytettävissä osoitteessa www.boschsecurity.com/xc/en/support/.

Bosch Security and Safety Systems tarjoaa tukea seuraavilla alueilla:

- [Sovellukset ja työkalut](#)
- [Tietomallien rakentaminen](#)
- [Takuu](#)
- [Vianmääritys](#)
- [Korjaus ja vaihto](#)
- [Tuoteturvallisuus](#)



Bosch Building Technologies Academy

Käy Bosch Building Technologies Academy -verkkosivustolla ja tutustu **koulutuskursseihin, video-oppaisiin** ja **asiakirjoihin**: www.boschsecurity.com/xc/en/support/training/

Bosch Security Systems B.V.

Torenallee 49

5617 BA Eindhoven

Netherlands

www.boschsecurity.com

© Bosch Security Systems B.V., 2024

Building solutions for a better life

202412121549